

YN600L II
Pro LED Video Light

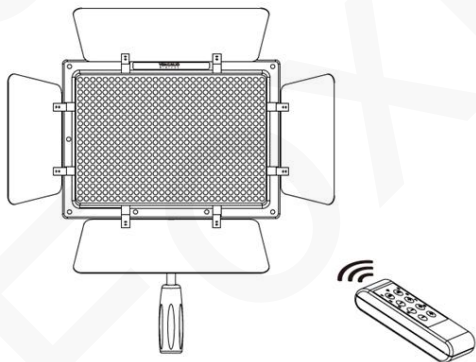

Instrukcja obsługi

Przed rozpoczęciem użytkowania zapoznaj się z treścią instrukcji obsługi i zachowaj ją, aby móc się do niej odnieść w przyszłości.

WSTĘP

Dziękujemy za wybór lampy wideo LED YONGNUO YN600L II. Lampa YN600L II zbudowana jest w oparciu o 600 diod o bardzo dużym obszarze świecenia i niskim poborze energii. Lampa YN600L II wyposażona została w technologię pozwalającą skutecznie unikać refleksów świetlnych i efektu stroboskopowego. Lampa została również wyposażona w cyfrowy system regulacji ściemniania, który szybko i niezawodnie pozwala na regulację natężenia światła. Urządzenie posiada moduł komunikacji bezprzewodowej 2.4GHz. YN600L II posiada funkcję grupowania z obsługą 8 kanałów oraz funkcję testu sprawdzającego poziom naładowania baterii. Urządzenie to może być kontrolowane za pośrednictwem pilota i smartfona. Pilot oraz smartfon pozwalają również na kontrolę jasności dla grup lamp oraz inne zmiany ustawień.

BUDOWA LAMPY

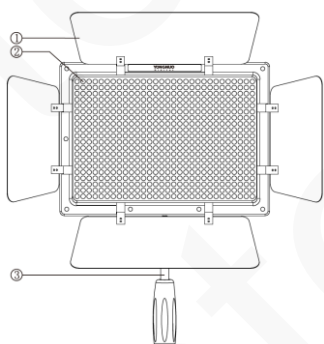

1. Reflektor
2. Diody LED
3. Uchwyt

4. Suwak blokady pojemnika na baterie
5. Gniazdo zasilania DC
6. Odprowadzenie ciepła
7. Przycisk zasilania / pokrętko regulacji jasności
8. Cyfrowy wyświetlacz LED
9. Przycisk zmiany kanałów
10. Przycisk testu poziomu naładowania baterii
11. Przycisk zmiany trybu regulacji (zgrubna / precyzyjna)
12. Wskaźniki

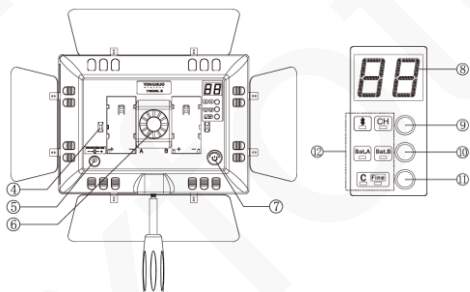

BUDOWA PILOTA

Wskaźnik wybranego kanału

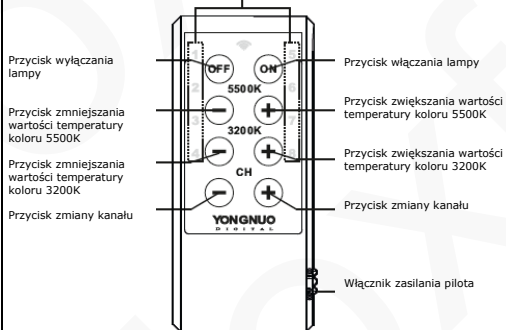

Przycisk wyłączania lampy

Przycisk zmniejszania wartości temperatury koloru 5500K

Przycisk zmniejszania wartości temperatury koloru 3200K

Przycisk zmiany kanału

Przycisk włączania lampy

Przycisk zwiększania wartości temperatury koloru 5500K

Przycisk zwiększania wartości temperatury koloru 3200K

Przycisk zmiany kanału

Włącznik zasilania pilota

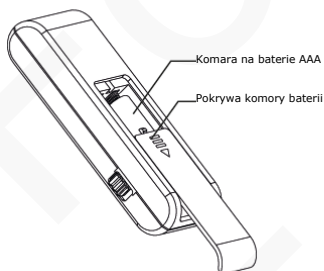

Komora na baterie AAA

Pokrywa komory baterii

FUNKCJE

1. Lampa YN600L II została wyposażona w wielokanałowy bezprzewodowy pilot zdalnego sterowania, który może być używany do regulacji natężenia światła oraz włączania i wyłączania urządzenia. Jeden pilot może być używany do kontroli 8 grup lamp.
2. Na naszej oficjalnej stronie internetowej znajduje się aplikacja dla urządzeń mobilnych. Aplikacja ta pozwala na kontrolowanie lampy bezpośrednio za pomocą smartfona w zakresie odczytywania bieżących

- wartości ustawienia jasności oraz wybranego kanału oraz indywidualnej kontroli jasności 8 grup lamp.
3. YN600L II zbudowana jest z 600 wysokiej jakości diod LED o bardzo dużym obszarze świecenia. Zastosowanie tych diod daje możliwość uzyskania większego natężenia światła przy jednoczesnym zachowaniu niskiego/dotychnięcia poziomu poboru energii i zwiększa żywotność urządzenia.
4. Lampa YN600L II została wyposażona w opatentowany, zaawansowany technologicznie system YONGNUO LED, który skutecznie pomaga uniknąć przebarwień świetlnych oraz efektu stroboskopowego.
5. Urządzenie YN600L II zostało wyposażone w cyfrowy system ściemniania, pracujący w dwóch trybach regulacji jasności świecenia – zgrubnym i precyzyjnym.
6. Na cyfrowym ekranie YN600L II wyświetlane są parametry mocy lampy.
7. Długie użytkowanie urządzenia YN600L II jest możliwe, ponieważ lampa ta została wyposażona w zewnętrzne gniazdo zasilania DC (zasilacz można nabyć osobno).
8. Lampa YN600L II została wyposażona w wentylator odprowadzający ciepło dzięki czemu możesz jej dłużej używać.
9. Zestaw zawiera 2 rodzaje filtrów dających możliwość regulacji temperatury kolorów.

UŻYTKOWANIE

1. Instalacja baterii

Baterię litową zamontuj w słoju baterii zgodnie z kierunkiem wskazanym przez strzałki; jeżeli zamontowana jest jedna bateria lampa daje możliwość używania 300 diod przy zachowaniu pełnej funkcjonalności; w przypadku zainstalowania dwóch baterii lampa daje możliwość używania 600 diod.

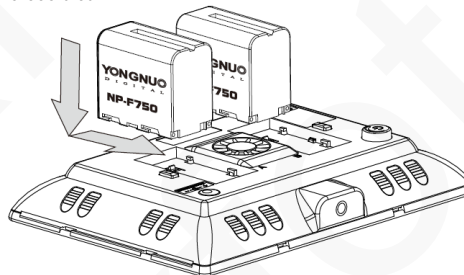

UWAGA: Zaleca się korzystanie z akumulatorów Yongnuo NP-F750, aby wydłużyć czas użytkowania urządzenia. Pojemność akumulatora wynosi 5200mAh, co daje możliwość używania lampy z najwyższą jasnością przez około 60 min. Pamiętaj, aby wyjąć baterię, gdy lampa nie jest używana.

Demontaż akumulatora litowo-jonowego należy rozpocząć od naciśnięcia przycisku blokady akumulatora a następnie należy wyjąć akumulator.

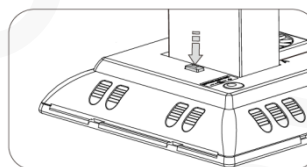

2. Montaż lampy do oprzyrządowania

a) Montaż lampy do statywu

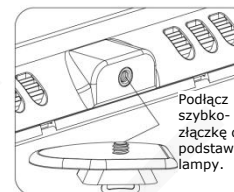

Zdemontuj szybkozłączkę z głowicy statywu.
Podłącz szybkozłączkę do podstawki lampy.
Zamontuj szybkozłączkę z lampą w głowicy statywu.

b) Wielofunkcyjny uchwyt typu D (oprzyrządowanie opcjonalne pozwalające na montaż lampy w studiu filmowym, na stojaku do lamp i statywie)

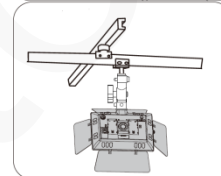
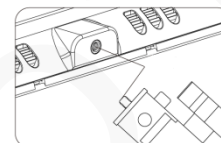

c) Montaż lampy do uchwytu ręcznego

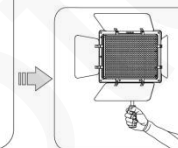
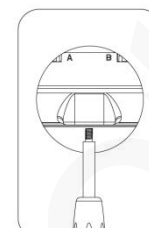

Wkręć ręczny uchwyt do podstawki lampy.



Podłącz ręczny uchwyt bezpośrednio do statywu fotograficznego.

3. Uruchomienie oraz regulacja jasności

- a)** Naciśnij przycisk zasilania w celu włączenia urządzenia, a następnie przekręć pokrętko w prawo w celu zwiększenia jasności lub w lewo w celu zmniejszenia jasności świecenia lampy LED.



b) Tryby regulacji jasności

Lampa YN600L II została wyposażona w dwa tryby regulacji jasności. Pierwszy tryb pozwala na regulację zgrubną a drugi na regulację precyzyjną (dostrajanie). Dwa tryby regulacji w znaczny sposób ułatwiają regulację jasności lampy. Przez naciśnięcie przycisku *Coarse* lampa wchodzi w tryb regulacji zgrubnej (podświetlony wskaźnik [C]), gdzie regulacja odbywa się ze skokiem co 10%. Naciśnięcie przycisku [*Fine/Coarse*] spowoduje przejście lampy w tryb regulacji precyzyjnej (podświetlony wskaźnik "Fine"] ze skokiem co 1%.



regulacja zgrubna

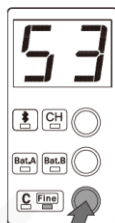

regulacja precyzyjna

4. Test naładowania akumulatora

Naciśnięcie przycisku kontroli naładowania baterii spowoduje wyświetlenie informacji o aktualnym poziomie naładowania akumulatorów. Kiedy na sterowniku lampy podświetla się Bat.A na ekranie wyświetli się informacja o poziomie naładowania baterii A. Ponowne naciśnięcie tego przycisku wyświetli informację o poziomie naładowania baterii B. Skala naładowania zawarta jest w przedziale od P0 do P9 co odpowiada przedziałowi od 0% do 90%, np. na rysunku po lewej stronie można zobaczyć że poziom naładowania baterii A jest na poziomie 30% a po prawej stronie poziom baterii B wynosi 90%. (UWAGA: Test wykonany na niskiej mocy urządzenia będzie się różnił od testu wykonanego na lampie działającej na wysokiej mocy, w związku z tym czas pracy zależny jest od ustawionej mocy lampy).

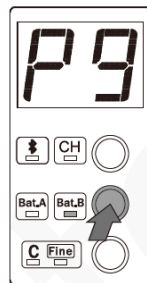
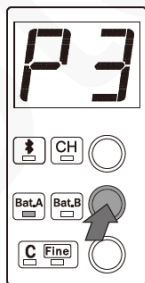

5. Zmiana kanału

Naciśnij przycisk *CH* w celu zmiany kanału. Na ekranie lampy wyświetli się jedna z wartości w zakresie od H1 do H8. Aby lampa reagowała na polecenia pilota, należy go

ustawić na ten sam kanał co lampę. Jeżeli posiadasz więcej niż jedną lampę, włączanie oraz regulacja jasności może być dokonywana jednocześnie w kilku urządzeniach przypisanych do tej samej grupy (dostępne jest 8 grup).

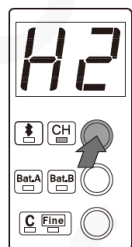

Zmiana kanału lampy wideo

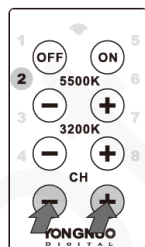

Zmiana kanału na pilocie zdalnego sterowania następuje przez naciskanie przycisków CH+ / CH-.

6. Użycie zewnętrznych źródeł zasilania

Zaleca się stosowanie zasilacza YONGNUO w połączeniu z lampą LED YN600L II w celu wydłużenia czasu pracy lampy. Podczas używania zasilacza lampa przestanie pobierać energię z akumulatora, jednocześnie akumulator nie będzie ładowany. Polaryzacja zewnętrznej części złącza wtyku jest dodatnia, a wewnętrzna jest ujemna. Napięcie wejściowe wynosi 8V a prąd 5A.

UWAGA: Jeśli lampa YN600L II będzie używany z zasilaczami innych marek, powstałe uszkodzenia nie będą podlegać naprawom gwarancyjnym.

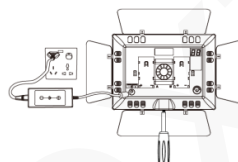
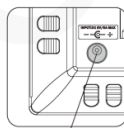

7. Odprowadzanie ciepła za pomocą wentylatora

Lampa YN600L II wyposażona została w inteligentny system odprowadzenia ciepła przydatny podczas dłuższego użytkowania lampy LED co wpływa na większą stabilność pracy i żywotność urządzenia. Wentylator uruchamia się automatycznie. W celu umożliwienia sprawnego działania systemu wentylacji nie należy zatrzymywać wentylatora ani zakrywać któregokolwiek z otworów wentylacyjnych.

REGULACJA TEMPERATURY KOLORU

Lampa YN600L II została wyposażona w dwa filtry CT. W celu zmiany temperatury barwowej lampy po prostu włóż jeden z filtrów w kanał montażu filtrów.

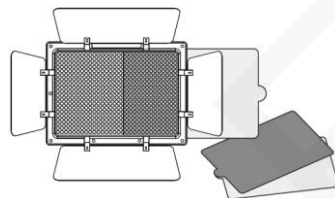

BEZPRZEWODOWA KONTROLA PRZYCIEMNIANIA

Bezprzewodowy pilot zdalnego sterowania dołączony do lampy YN600 II posiada możliwość regulacji jasności oraz włączania i wyłączania lampy LED. Maksymalny zasięg pilota wynosi 15m.

BEZPRZEWODOWA KONTROLA ZA POMOCĄ SMARTFONA

Istnieje możliwość kontroli lampy YN600L II za pośrednictwem smartfona (wsparcie dla systemu Android 4.3 i nowszych; Bluetooth w wersji 4.0 / IOS7.0; iPhone 4S oraz dla nowszych modeli). Aplikację można ściągnąć bezpośrednio z oficjalnej strony YONGNUO lub przez zeskanowanie kodu 2D znajdującego się na opakowaniu.

Interfejs aplikacji mobilnej

Połączenie Bluetooth nawiązane; naciśnij to pole w celu ręcznego połączenia za pośrednictwem Bluetooth. Wskaźnik połączenia Bluetooth będzie świecił, kiedy połączenie zostanie nawiązane.

Zakres regulacji temperatury koloru 5500K; przesunij w górę lub w dół lub naciśnij w celu zmiany wartości temperatury koloru.

Przycisk zasilania; naciśnij, aby wyłączyć lub wyłączyć powiązaną lampę YN600L II.

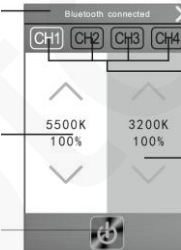

Okno zmiany kanału; wybierz więcej kanałów (w sumie 8 kanałów) przez naciśnięcie lub przeciągnięcie w lewo.

Pole regulacji temperatury barwowej 3200K może być regulowane przez przesunięcie lub naciśnięcie. (YN600L II white nie posiada wsparcia dla temperatury barwowej 3200K).

DANE TECHNICZNE

Źródło światła	600 diod LED	Kąt świecenia	55°
Temperatura koloru	5500K	Zasięg sterowania smartfonom	>15m
Odwzorowanie kolorów	≥95	Bezprzewodowe sterowanie	2.4GHz
Moc wyjściowa	36W	Mobilne sterowanie	Bluetooth 4.0
Jasność	4800LM	Kompatybilne baterie	Dwie baterie litowe NP-F750
Żywotność	50000h	Zasilanie zewnętrzne	Zasilacz DC 8V 5A
Waga	1326g	Wymiary	260*188*40mm
Zawartość: Lampa wideo(1), pilot (1), rękojeść (1), instrukcja obsługi (1), przewodnik (1), przykład zastosowania (1), filtry koloru (2)			
UWAGA: Jeżeli brakuje jakiegokolwiek z elementów, skontaktuj się ze sprzedawcą.			

ROZWIĄZYWANIE PROBLEMÓW

Opis	Przyczyna	Rozwiązanie
Brak reakcji po wciśnięciu przycisku zasilania.	Niski poziom naładowania akumulatora. Uszkodzona płyta główna.	Zamontuj nową baterię lub podłącz zasilacz. Oddaj urządzenie do reklamacji.
Nieodpowiednie lub słabe światło przy ustawieniu lampy na najwyższym poziomie mocy.	Niski poziom naładowania akumulatora.	Wymień lub naładuj akumulatorki.
Niedokładny test naładowania baterii; niski poziom naładowania przy wysokiej mocy świecenia oraz pełna bateria na niskiej mocy świecenia.	Test pojemności baterii wskazuje długość czasu pracy lampy przy aktualnych nastawach urządzenia. Ustawienie lampy na wyższą moc powoduje intensywniejsze zużycie	Normalne zjawisko nie wymaga dalszej analizy.

	energii czego wynikiem jest wskazanie krótszego czasu jej użytkowania.	
Brak możliwości bezprzewodowej kontroli lampy.	Zbyt duża odległość.	Upewnij się, że odległość między urządzeniem zdalnego sterowania a lampą nie przekracza 15m.
	Urządzenie zdalnego sterowania oraz lampa ustawione są na innych kanałach.	Odnieś się do instrukcji obsługi w celu ustawienia właściwego kanału komunikacji.
Wentylator czasami pracuje a czasami nie pracuje.	Wentylator jest automatycznie sterowany przez lampę LED, przez co niemożliwe jest jego ręczne włączenie / wyłączenie	Normalne zjawisko
Kontrolka pilota świeci się.	Niski poziom naładowania baterii.	Wymień dwie baterie typu AAA.
Na ekranie wyświetla się E1	Zbyt wysokie napięcie zewnętrznego źródła zasilania	Podłącz właściwy zasilacz. Zbyt duże napięcie spowoduje nieodwracalne uszkodzenia których nie da się już naprawić. Napięcie zasilacza powinno wynosić 8V a jego moc 5A. Zaleca się stosowanie opcjonalnego zasilacza który można nabyć u sprzedawcy.

WARUNKI GWARANCJI

Okres gwarancji obejmuje 24 miesiące począwszy od dnia zakupu. W ramach gwarancji zapewniamy usunięcie usterek wynikających z wad materiałowych i błędów produkcyjnych. Termin naprawy 14 dni od daty dostarczenia sprzętu do autoryzowanego serwisu lub 21 dni od daty dostarczenia sprzętu do sklepu, w którym został zakupiony. Naprawa gwarancyjna nie obejmuje usterek wynikających z niewłaściwego lub niezgodnego z przeznaczeniem użytkowania sprzętu. Gwarancja traci ważność w przypadku samodzielnej ingerencji osób nieuprawnionych do przeprowadzania napraw.

Dystrybucja: FOXFOTO (sklep internetowy: www.infoto.pl) ul. Rąbieńska 18, 94-227 Łódź tel. 042 252 99 95 fax. 042 252 99 96 email: sklep@infoto.pl