

# KÄRCHER

makes a difference

## BP 2 Cistern



Dansk	5
Norsk	9
Svenska	13
Suomi	17
Русский	21
Polski	25
Eesti	29
Latviešu	33
Lietuviškai	37
Українська	41



Register and win!  
[www.kärcher.com/register-and-win](http://www.kärcher.com/register-and-win)



001

**EAC**



59910170 02/22

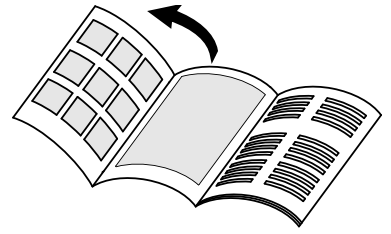

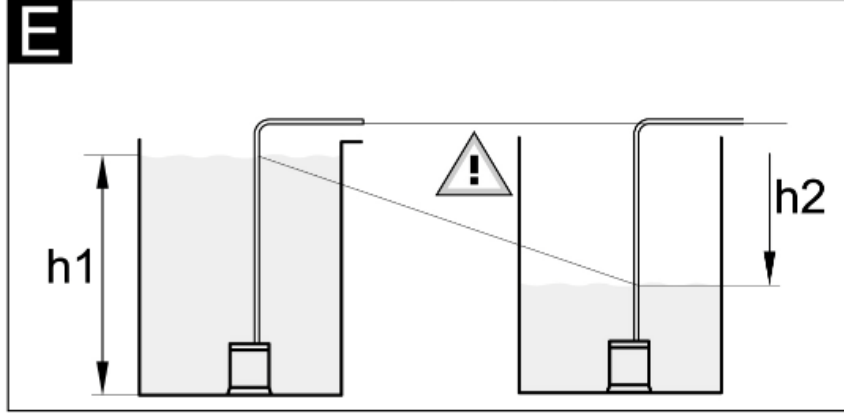
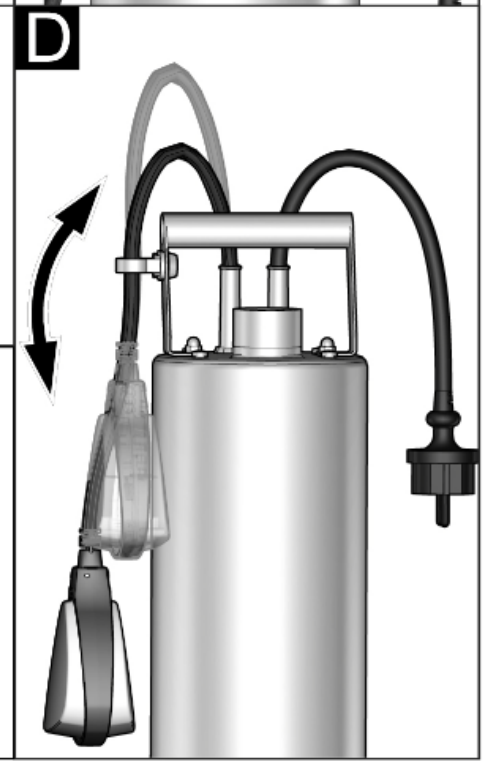
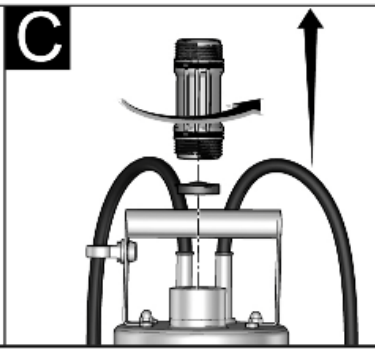
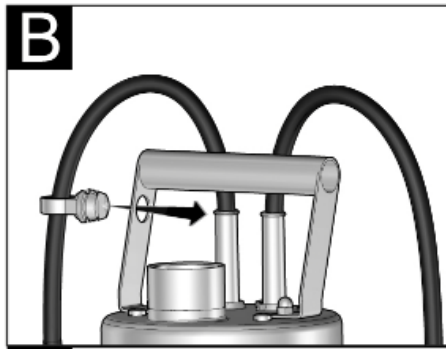
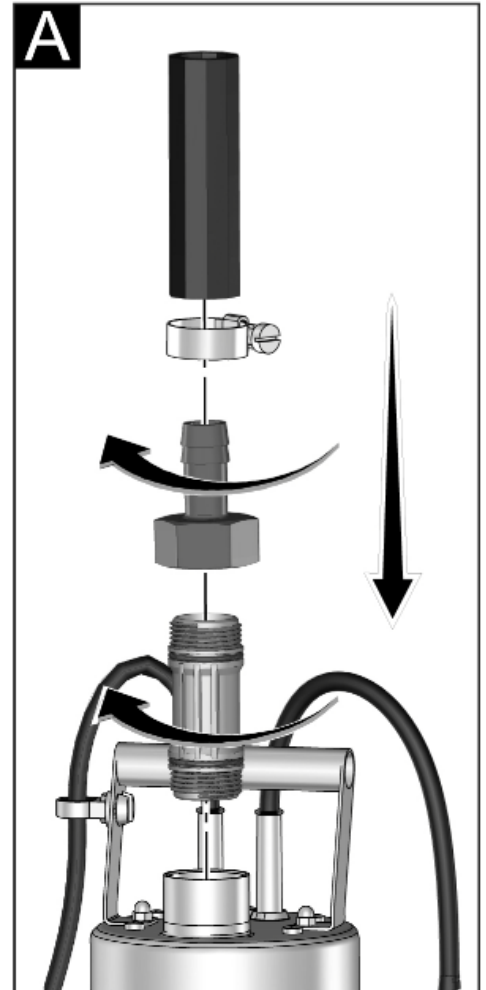
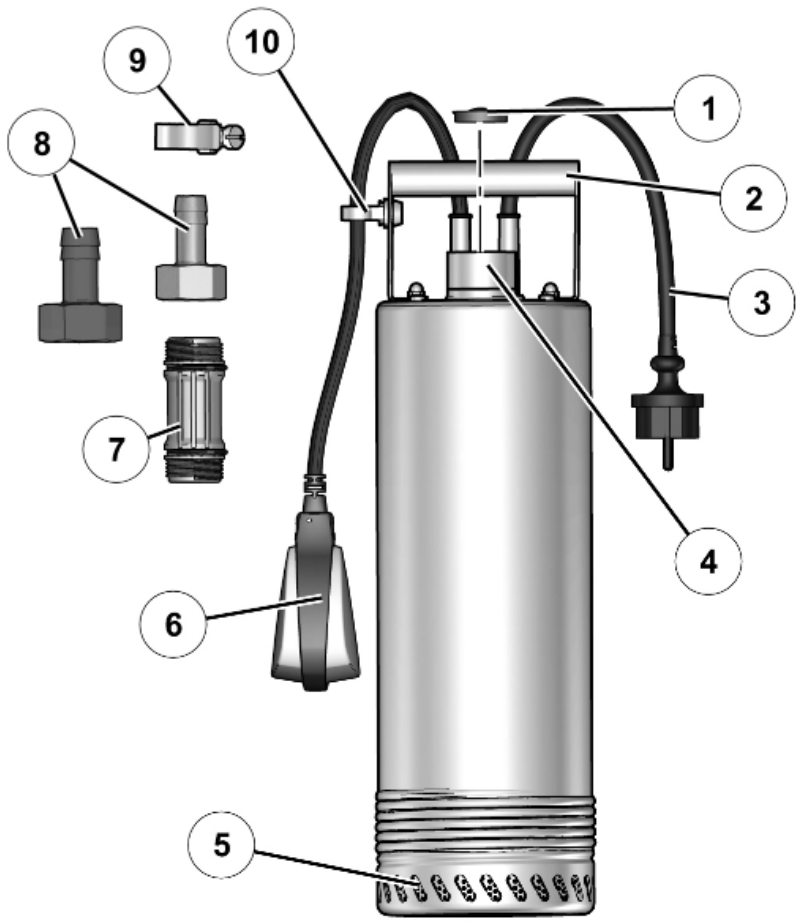

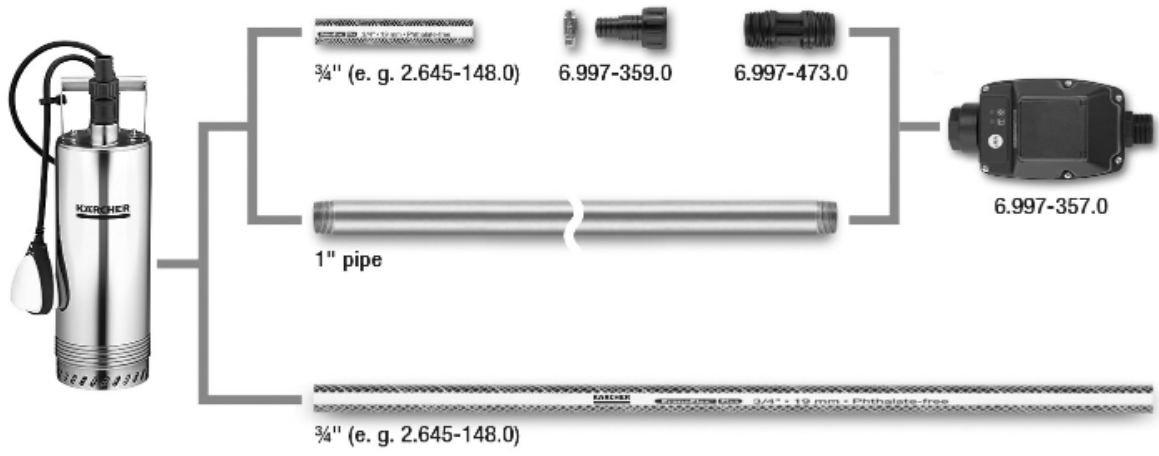



Læs den originale driftsvejledning før første gangs brug af maskinen og de vedlagte sikkerhedsanvisninger. Følg den nøje. Opbevar de to hæfter til senere brug eller til senere ejere.

## Indholdsfortegnelse

Generelle henvisninger	DA	1
Miljøbeskyttelse	DA	1
Faregrader	DA	1
Betjening	DA	1
Rensning	DA	2
Vedligeholdelse	DA	2
Transport	DA	2
Opbevaring	DA	2
Ekstratilbehør	DA	3
Hjælp ved fejl	DA	3
Tekniske data	DA	4

## Generelle henvisninger

### Bestemmelsesmæssig anvendelse

Denne maskine blev udviklet til privat brug og er ikke beregnet til erhvervmæssig brug.

Producenten garanterer ikke for eventuelle skader som blev forårsaget af ikke bestemmelsesmæssigt brug eller ukorrekt betjening af apparatet.

Apparatet er overvejende beregnet til at transportere klart vand (uden opløste gasser) ud af cisterner, brønde eller regntønder og som kan fødes ind i vandingssystemer eller brugsvandforsyning af huse (wc-skylning, vaskemaskiner etc.).

Apparatet er ikke beregnet til cirkulation i svømmebassiner, damme og springvand.

#### ⚠ **FORSIGTIG**

Vand som transporteres med apparatet er ikke drikkevand!

### Godkendte transportvæsker

■ Vand med en tilsmudsningsgrad op til kornstørrelse 1,5 mm

■ Sæbevand

#### ⚠ **ADVARSEL**

Der må ikke transporteres ætsende, let brændbare eller eksplosive stoffer (f.eks. benzin, petroleum, nitro-fortyndingsvæske), fedtstoffer, olie, saltvand og kloakvand fra toiletanlæg som også tilslammet vand der ikke flyder. Temperaturen af de transporterede væsker må ikke overstige 35°C.

Maskinen er ikke beregnet til permanent pumpefunktion eller til stationær installation (f.eks. løfteanlæg, springvandspumpe).

## Garanti

I de enkelte lande gælder de af vore forhandlere fastlagte garantibetingelser. Eventuelle fejl på apparatet afhjælpes gratis inden for garantien, såfremt fejlen kan tilskrives en materiale- eller produktionsfejl. Hvis De ønsker at gøre garantien gældende, bedes De henvende Dem til Deres forhandler eller nærmeste kundeservice medbringende kvittering for købet.

## Miljøbeskyttelse

	Emballagen kan genbruges. Smid ikke emballagen ud sammen med det almindelige husholdningsaffald, men aflever den til genbrug.
	Udtjente maskiner indeholder værdifulde materialer, der kan og bør afleveres til genbrug. Aflever derfor udtjente maskiner på en genbrugsstation eller lignende.

### Henvisninger til indholdsstoffer (REACH)

Aktuelle oplysninger til indholdsstoffer finder du på: [www.kaercher.com/REACH](http://www.kaercher.com/REACH)

## Faregrader

#### ⚠ **FARE**

En umiddelbar truende fare, som kan føre til alvorlige personskader eller død.

#### ⚠ **ADVARSEL**

En muligvis farlig situation, som kan føre til alvorlige personskader eller til død.

#### ⚠ **FORSIGTIG**

Henviser til en mulig farlig situation, der kan føre til lette personskader.

#### **BEMÆRK**

Henviser til en mulig farlig situation, der kan føre til materiel skade.

## Betjening

### Beskrivelse af apparat

- 1 Kontraventil (allerede monteret)
- 2 Håndtag
- 3 Nettetilslutningskabel med stik
- 4 Tilslutning G1 (33,3 mm) med indvendigt gevind
- 5 Indsugningsgitter / forfilter
- 6 Svømmerafbryder
- 7 Tilslutningsadapter for pumper G1
- 8 Slangetilslutningsstykker 1" og 3/4"
- 9 Slangebøjle
- 10 Holder svømmerkontakt

## Forberedelse

### ⚠ **FORSIGTIG**

Fare for skader og kvæstelser hvis apparatet vælter. Før hver aktivitet skal apparatet lægges på en plan overflade og sikres så det ikke ruller bort.

Figur **A**

Tilslutte haveslangen eller stigrøret:

- Ved brug af en haveslange skal tilslutningsadapteren skrues på tilslutningsstudsens. En yderligere afdækning er ikke nødvendigt.
- Skru det passende slangetilslutningsstykke på tilslutningsadapteren.
- Sæt slangens ende på slangetilslutningsstykket og gør den fast med en slangebøjle. Stram slangebøjlen med skralden (ca. 5 Nm).

Figur **B**

- Tryk svømmerkontaktens holder ind i håndtagets åbning indtil den går i hak.

Figur **D**

- Juster svømmerkontakten. Svømmerkontakten kan justeres for at tilpasse til- og frakoblingshøjden. Reducering af afstanden mellem svømmerkontakt og holder resulterer i at tilkoblingshøjden øges og frakoblingshøjden reduceres. Sørg for en tilstrækkelig afstand så svømmerkontakten kan bevæges frit.
- Fastgør fastspændingsrebet (kommer ikke med leverancen) på håndtaget.
- Sænk pumpen med et fastspændingsreb ned i transportvæsken.
- Fastspændingsrebet skal sikres.

Figur **E**

Den maksimale dykkedybde (h1) betegner vanddybden i hvilken pumpen kan installeres. Som regel er det ikke nødvendigt, at dykke pumpen til den maksimale dykkedybde.

Transporthøjden (h2) betegner højdeforskellen mellem vandniveauet og vandets udløb i enden af transportslangen. Den max. transporthøjde skal overholdes for at pumpen kan transportere. Det skal der tages hensyn til under hele pumpeprocessen fordi transporthøjden stiger med et synkende vandniveauet (pga. udpumpningen).

## Drift

For at pumpen indsuger selvstændigt, skal væskestanden mindst være 5 cm.

- Sæt netstikket i en stikdåse.

### ⚠ **FORSIGTIG**

Tørkørsel beskadiger pumpen.

- Under driften må pumpen ikke være uden opsyn.
- Alternativ skal der enten bruges en tørkørselssikring eller en elektronisk trykafbryder med tørkørselssikring (se ekstratilbehør).

## Efter brug

- Træk netstikket ud af stikkontakten.

## Rensning

### ⚠ **FARE**

Fare for elektrisk stød. Før alle service- og vedligeholdelsesarbejder skal maskinen afbrydes og stikket trækkes ud.

**Bemærk:**

Tilsmudsninger kan danne aflejringer og føre til funktionsfejl.

Pumpen skal spules med klart vand i regelmæssige afstande.

- Træk netstikket ud af stikkontakten.
- Rengør indsugningsgitteret med en egnet børste og skyld det med vand.

Figur **C**

- Skru tilslutningsadapteren fra tilslutningsstudsens.
- Fjern kontraventilen.
- Skru tilslutningsadapteren ind i tilslutningsstudsens.
- Tilslut haveslangen til ledningssystemet og pumpeadapteren.
- Skyl pumpen med klart vand.
- Monter kontraventilen. Hold øje med korrekt positionering af kontraventilen. "Up" skal pege opad.

## Vedligeholdelse

Højtryksrenseren er vedligeholdelsesfri.

## Transport

### ⚠ **FORSIGTIG**

Tag hensyn til apparatets vægt til transporten for at undgå ulykker og personskader.

## Transport i køretøjer

- Maskinen sikres/fastgøres, så den ikke kan vælte eller flytte sig.

## Opbevaring

### ⚠ **FORSIGTIG**

Tag hensyn til produktets vægt ved udvalget af opbevaringsstedet for at undgå ulykker og personskader.

- Apparatet skal opbevares liggende og sikres mod bortrulning.
- ⚠ **BEMÆRK**  
Frost kan ødelægge apparatet hvis det ikke drænes fuldstændigt.
- Tøm apparatet fuldstændigt før opbevaring.
- Maskinen opbevares et frostfrit sted.

## Ekstratilbehør

Figureerne til det efterfølgende listede ekstratilbehør findes på side 4 i denne vejledning.

2.645-148.0	Slange PrimoFlex plus 3/4" -25m	Phthalatfreier 3/4"-haveslange til forbindelse af dykkepumpen med spredningsapparatet. Kan også fås i andre længder og kvaliteter.
6.997-359.0	Pumpetilslutningsstykke inkl. kontraventil, lille	Vakuumfast tilslutning til pumpens slanger. For pumper med G1 (33,3 mm)-tilslutningsgevind og 3/4" og 1" slanger, inklusive omløbermøtrik, slangeklemme, fladtætning og kontraventil.
6.997-473.0	Tilslutningsadapter for pumper G1	Til indkobling af pumper med indvendig gevind til vandtilslutninger.
6.997-355.0	Tørløbssikring	Hvis der ikke løber vand igennem pumpen, beskytter tørløbssikringen pumpen imod skader og afbryder pumpen automatisk. Med G1" (33,3mm) tilslutningsgevind.
6.997-357.0	Elektronisk trykafbryder med tørkørselssikring	Ideal til omstilling af en dykkepumpe til husholdningsvandautomaten. Ved vandbehov tændes og afbrydes pumpen automatisk. Hvis der ikke løber vand igennem pumpen, beskytter tørløbssikringen pumpen imod skader og afbryder pumpen automatisk. Med G1(33,3mm) tilslutningsgevind.

## Hjælp ved fejl

### ⚠ **FARE**

For at undgå truende farer, må reparationer og udskiftning af reservedele på maskinen kun gennemføres af en godkendt kundeservice.

Træk netstikket og afbryd maskinen inden der arbejdes på maskinen.

Fejl	Årsag	Afhjælpning
Pumpen kører men transporterer ikke	Luft i pumpen	Pumpens stik skal flere gang sættes i og trækkes ud indtil væske suges ind.
	Indsugningsområdet tilstoppet	Træk stikket og rengør indsugningsområdet
	Vandspejl under den minimale vandstand	Om muligt, sættes pumpen dybere ind i transportvæsken.
Pumpen starter ikke eller standser pludseligt under driften	Strømforsyningen afbrudt	Kontroller sikringer og el-forbindelser
	Termokontakten i motoren har afbrudt pumpen på grund af motorens overophedning.	Træk stikket, pumpen skal køles ned, rengør indsugningsområdet, tørkørsel skal forhindres
	Snavspartikler sidder fast i indsugningsområdet	Træk stikket og rengør indsugningsområdet
Transportkapaciteten reduceres	Indsugningsområdet tilstoppet	Træk stikket og rengør indsugningsområdet
Transportkapacitet for lav	Pumpens transportkapacitet er afhængigt af transporthøjden, slangens diameter og slangens længde	Tag højde for den max. transporthøjde, se tekniske data, vælg evt. en anden diameter eller en anden længde til slangen

Vores Kärcher-afdeling hjælper gerne, hvis De har spørgsmål, eller der er fejl på støvsugeren.

Se adressen på bagsiden.

## Tekniske data

		<b>BP 2</b>
Spænding	V	230
Strømtype	Hz	50
Ydelse $P_{nom.}$	W	800
Max. transportkapacitet	l/h	5700
Max. tryk	bar	3,2
Max. transporthøjde	m	32
Max. dykdybde	m	7
Max. kornstørrelse af transporterbare snavspartikler	mm	1,5
Max. fedstofindhold i vandet	kg/m <sup>3</sup>	1,0

Årsag til undtagelse i henhold til forordning (EU) 2019/1781, bilag I, afsnit 2 (12): j)

**Forbehold for tekniske ændringer!**

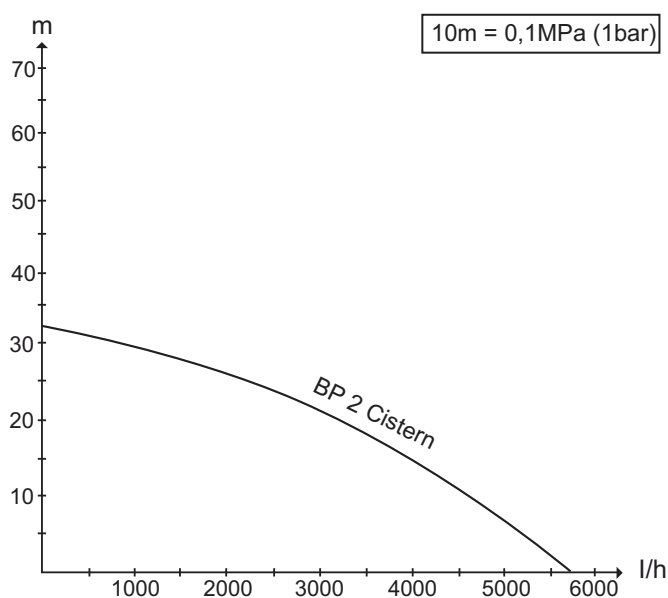

Den mulige transportkapacitet er større:

- jo lavere transporthøjden er
- jo større diameteren af de brugte slanger er
- desto kortere de brugte slanger er
- jo ringere tryk forårsager det tilsluttede tilbehør





Les denne oversettelsen av den originale bruksanvisningen før apparatet tas i bruk første gang, og følg de vedlagte sikkerhetsanvisningene. Følg dem. Oppbevar begge heftene til senere bruk eller for neste eier.

## Innholdsfortegnelse

Generelle merknader	NO	1
Miljøvern	NO	1
Risikotrinn	NO	1
Betjening	NO	1
Rengjøring	NO	2
Vedlikehold	NO	2
Transport	NO	2
Lagring	NO	2
Tilleggsutstyr	NO	3
Feilretting	NO	3
Tekniske data	NO	4

## Generelle merknader

### Forskriftsmessig bruk

Dette apparatet er utviklet for privat bruk og er ikke forberedt for kravene som stilles i kommersiell bruk.

Produsenten er ikke ansvarlig for eventuelle skader forårsaket av ikke-tiltenkt eller feil bruk.

Apparatet er fortrinnsvis ment for å pumpe rent vann (uten oppløste gasser) fra sisterner, brønner eller regntønner, som kan mates til vanningsystemet eller bruksvannforsyningen til et hus (WC-spyling, vaskemaskin, etc.).

Apparatet er ikke ment for bruk til sirkulasjon i svømmebasseng, hagedammer og springvann.

#### ⚠ **FORSIKTIG**

Vann som pumpes med dette apparatet er ikke drikkevann!

### Tillatte matevæsker

■ Vann med tilsmussing med kornstørrelse inntil 1,5 mm

■ Vaskevann

#### ⚠ **ADVARSEL**

Pumpen må ikke brukes til etsende, lett brennbare eller eksplosive stoffer (som f.eks. bensin, petroleum, nitratgjødsel), fett, olje, saltvann eller avløpsvann fra toalettanlegg og tilslammet vann som har lavere viskositet enn rent vann. Temperatur på væsker som pumpes må ikke være over 35°C. Apparatet er ikke egnet for uavbrutt pumpedrift eller som stasjonær installasjon (f.eks. som heveanlegg eller damfontene).

## Garanti

Vår ansvarlige salgsorganisasjon for det enkelte land har utgitt garantibetingelsene som gjelder i det aktuelle landet. Eventuelle feil på maskinen blir reparert gratis i garantitiden dersom disse kan føres tilbake til material- eller produksjonsfeil. Ved behov for garantireparasjoner, vennligst henvend deg med kjøpskvitteringen til din forhandler eller nærmeste autoriserte kundeservice.

## Miljøvern

	Materialet i emballasjen kan resirkuleres. Ikke kast emballasjen i husholdningsavfallet, men lever den inn til resirkulering.
	Gamle apparater inneholder verdifulle materialer som kan gjenbrukes og som bør sendest til gjenbruk. Gamle maskiner skal derfor avhendes i egnede innsamlingsystemer.

### Anvisninger om innhold (REACH)

Aktuell informasjon om stoffene i innholdet finner du under: [www.kaercher.com/REACH](http://www.kaercher.com/REACH)

## Risikotrinn

#### ⚠ **FARE**

For en umiddelbar truende fare som kan føre til store personskader eller til død.

#### ⚠ **ADVARSEL**

For en mulig farlig situasjon som kan føre til store personskader eller til død.

#### ⚠ **FORSIKTIG**

Anvisning om en mulig farlig situasjon som kan føre til mindre personskader.

#### **OBS**

Anvisning om en mulig farlig situasjon som kan føre til materielle skader.

## Betjening

### Beskrivelse av apparatet

- 1 Tilbakeslagsventil (formontert)
- 2 Håndtak
- 3 Nettkabel med plugg
- 4 Tilkobling G1 (33,3 mm) innvendig gjenget
- 5 Innsugingsgitter / forfilter
- 6 fløttørbyter
- 7 Tilkoblingsadapter for pumper G1
- 8 Slangekoblingsstykke 1" og 3/4"
- 9 Slangeklemme
- 10 Holder fløttørbyter

## Forberedelse

### ⚠ **FORSIKTIG**

Fare for personskader og materielle skader dersom apparatet velter.

Før alt arbeid med apparatet, legg det på en jevn flate og sikre det mot å rulle.

Figur **A**

Koble til hageslange eller stigeledning:

- Ved bruk av hageslange, skru tilkoblingsadapteren inn i tilkoblingsstussen.  
Det er ikke nødvendig med ekstra tetning.
- Skru et passende slangekoblingsstykke på tilkoblingsadapteren.
- Sett slangeenden på slangekoblingsstykket og fest med en slangeklemme.  
Trekk til slangeklemmen med skralle (ca. 5 Nm).

Figur **B**

- Trykk holderen for flottørbryteren i håndtaksåpningen til den går i lås.

Figur **D**

- Juster flottørbryteren.

Flottørbryteren kan justeres for å tilpasses inn- og utkoblingshøyden.

Reduser avstanden mellom flottørbryteren og holderen for å øke innkoblingshøyden og redusere utkoblingshøyden.

Pass på å beholde tilstrekkelig høyde for at flottørbryteren skal kunne bevege seg fritt.

- Fest et festetau (ikke del av leveransen) til håndtaket.
- Pumpen festes til tauet og senkes ned i væsken som skal pumpes.
- Sikre festetauet.

Figur **E**

Maksimal nedsenkingsdybde (h1) betegner vanddybden som pumpen maksimalt kan installeres på. Det er som regel ikke nødvendig å senke pumpen til den maksimale nedsenkingsdybden.

Pumpehøyden (h2) betegner høydeforskjellen mellom vannspeil og vannutløp på enden av pumpe-slange. For at pumpen skal pumpes, må maks pumpehøyde overholdes. Dette må overholdes under hele pumpeprosessen, da pumpehøyden øker med synkende vannspeil (på grunn av utpumpingen).

## Drift

Da pumpen suger selvstendig, må væsknivået være på minst 5 cm.

- Sett støpselet i stikkontakten.

### ⚠ **FORSIKTIG**

Tørrkjøring skader pumpen.

- Pumpen skal ikke være uten tilsyn ved bruk.
- Alternativt, enten monter en tørrkjøringssikring eller en elektronisk trykkbryter med tørrkjøringssikringen (se spesialtilbehør).

## Etter bruk

- Trekk ut støpselet fra stikkontakten.

## Rengjøring

### ⚠ **FARE**

Fare for elektrisk støt. Slå av maskinen og trekk ut støpselet før alt stell og vedlikehold.

### **Merk:**

Smuss kan avlagre seg og føre til funksjonsfeil.

Pumpen skal gjennomspyles med rent vann med regelmessige mellomrom.

- Trekk ut støpselet fra stikkontakten.
- Rengjør innsugingsgitter med en egnet børste og skyll med rent vann.

Figur **C**

- Skru tilkoblingsadapteren av tilkoblingsstussen.
- Ta av tilbakeslagsventilen.
- Skru tilkoblingsadapteren på tilkoblingsstussen.
- Koble hageslangen til ledningssystemet og pumpeadapteren.
- Skyll pumpen med rent vann.
- Montere tilbakeslagventil.  
Pass på korrekt posisjon av tilbakeslagsventilen.  
Skriften "Up" må peke oppover.

## Vedlikehold

Høytrykksvaskeren er vedlikeholdsfri.

## Transport

### ⚠ **FORSIKTIG**

For å unngå uhell eller personskader ved transport, vær oppmerksom på vekten av maskinen.

## Transport i kjøretøy

- Sikre maskinen mot å skli eller vippe.

## Lagring

### ⚠ **FORSIKTIG**

For å unngå uhell eller personskader ved valg av lagringssted, vær oppmerksom på vekten av utstyret.

- Oppbevar apparatet liggende og sikre det mot å rulle.

### ⚠ **OBS**

Frost kan ødelegge apparatet dersom det ikke er helt tomt.

- Tøm apparatet helt før lagring.
- Lagre apparatet på et frostfritt sted.

## Tilleggsutstyr

Figurene til det etterfølgende spesialtilbehøret finner du på side 4 i denne bruksanvisningen.

2.645-148.0	Slange PrimoFlex plus 3/4" -25m	Ftalatfri 3/4" hageslange for tilkobling av senke-trykkpumpen til leveringsutstyr. Kan også leveres i andre lengder og kvaliteter.
6.997-359.0	Pumpetilkobling inkl. tilbakeslagsventil, liten	Vakuumfast tilkobling av slangen til pumpen. For pumper med G1 (33,3 mm)-tilkoblingsgjenge og 3/4" og 1" slanger, inklusive festemutter, slangeklemme, flatpakning og tilbakeslagsventil.
6.997-473.0	Tilkoblingsadapter for pumper G1	For sammenkobling av pumper med innvendig gjenger til vanntilkobling.
6.997-355.0	Tørrkjøringsbeskyttelse	Dersom det ikke går vann gjennom pumpen, vil tørrkjøringsbeskyttelsen beskytte pumpen mot skader og slår den av automatisk. Med G1" (33,3mm) tilkoblingsgjenger.
6.997-357.0	Elektronisk trykkbryter med tørrkjøringssikring	Ideell for omstilling av en senke-trykkpumpe til husvannsautomat. Ved vannbehov kobler pumpe seg automatisk på og så av igjen. Dersom det ikke går vann gjennom pumpen, vil tørrkjøringsbeskyttelsen beskytte pumpen mot skader og slår den av automatisk. Med G1(33,3mm) tilkoblingsgjenger.

## Feilretting

### ⚠ **FARE**

For å unngå farer, skal reparasjon og skifte av reservedeler på maskinen kun utføres av autorisert kundeservice. Før alt arbeide på apparatet skal apparatet slås av og strømkabelen trekkes ut.

Feil	Årsak	Retting
Pumpe går ikke eller mater ikke	Luft i pumpen	Trekk støpselet på pumpen ut og inn flere ganger til den suger væske.
	Innsugingsområde tilstoppet	Trekk ut støpselet og rengjør innsugingsområdet
	Vannspeil under minimum vann-nivå	Senk pumpen om mulig dypere i matevæsken.
Pumpen starter ikke eller stopper plutselig under drift	Avbrutt strømforsyning	Kontroller sikringer og elektriske tilkoblinger
	Termo vernebryter i motoren har slått av pumpen på grunn av overoppvarmingen av motoren.	Trekk ut støpselet, la pumpen kjøle seg av, rengjør innsugingsområdet, unngå tørrkjøring
	Smusspartikler inneklemt i innsugingsområdet	Trekk ut støpselet og rengjør innsugingsområdet
Mateeffekten avtar	Innsugingsområde tilstoppet	Trekk ut støpselet og rengjør innsugingsområdet
Mateeffekt for liten	Pumppeffekt av pumpen er avhengig av pumpehøyde, slangediameter og slangelengde.	Ta hensyn til maks. pumpehøyde, se Tekniske data, endre eventuelt slangediameter eller velg annen slangelengde.

Våre Kärcher-avdelinger hjelper deg gjerne ved feil eller om du har spørsmål. Se baksiden for adressen.

## Tekniske data

		<b>BP 2</b>
Spenning	V	230
Strømtype	Hz	50
Effekt $P_{\text{nominell}}$	W	800
Maks. matemengde	l/h	5700
Maks. trykk	bar	3,2
Maks. matehøyde	m	32
Maks. neddykkingsdybde	m	7
Maks. kornstørrelse av smusspartikler i væsken	mm	1,5
Maks. innhold av faste stoffer i vannet	kg/m <sup>3</sup>	1,0

Unntaksgrunn i henhold til forordning (EU) 2019/1781 vedlegg I avsnitt 2 (12): j)

**Det tas forbehold om tekniske endringer!**

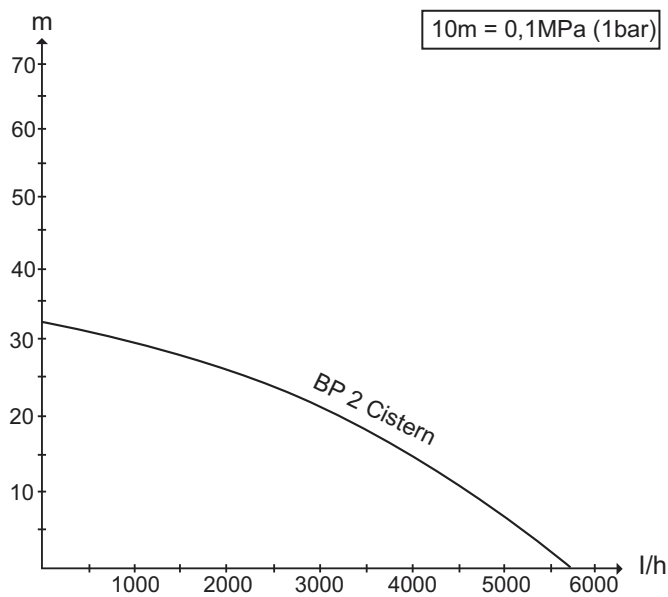

Mulig pumpevolum er desto større:

- deso lavere pumpehøyden er
- deso større diameter er på de anvendte slangene
- deso kortere de anvendte slangene er
- deso lavere trykktap det tilkoblede tilbehøret forårsaker



Läs igenom denna originalbruksanvisning och de medföljande säkerhetsanvisningarna innan du använder din maskin första gången. Följ dem. Spara båda häftena för senare behov eller för nya ägare.

## Innehållsförteckning

Allmänna anvisningar	SV	1
Miljöskydd	SV	1
Riskenivåer	SV	1
Handhavande	SV	1
Rengöring	SV	2
Skötsel	SV	2
Transport	SV	2
Förvaring	SV	2
Specialtillbehör	SV	3
Åtgärder vid störningar	SV	3
Tekniska data	SV	4

## Allmänna anvisningar

### Ändamålsenlig användning

Denna produkt har konstruerats för privat användning och är ej avsedd för påfrestande, industriell användning.

Tillverkaren påtar sig inget ansvar för eventuella skador som uppkommer på grund av felaktig användning eller felaktig hantering.

Apparaten är huvudsakligen avsedd för transport av klart vatten (utan upplösta gaser) från cisterner, brunnar eller regntunnor, vilket kan matas in i bevattningsystem eller i bruksvattenförsörjningen i ett hus (WC-spolning, tvättmaskin etc.).

Apparaten är inte avsedd för att användas för cirkulationsändamål i simbassänger, trädgårdsdammar eller fontäner.

#### ⚠ **FÖRSIKTIGHET**

Vatten som har transporterats med den här apparaten är inget dricksvatten!

### Godkända matningsvätskor

■ Vatten med nedsmutningsgrad upp till kornstorlek 1,5 mm

■ Tvättlut

#### ⚠ **VARNING**

Frätande, lätt brännbara eller explosiva substanser (t.ex. bensin, petroleum, nitrovätskor), fetter, oljor, saltvatten och avloppsvatten från toalettanläggningar och vatten som innehåller slam som har en lägre flytbarhet än vatten, får ej matas genom pumpen. Temperaturen i den transporterade vätskan får inte överskrida 35°C.

Aggregatet är inte avsett att användas för oavbruten pumpning eller som stationär installation (t.ex. lyftaggregat, fontänpump).

## Garanti

I respektive land gäller de garantivillkor som publicerats av våra auktoriserade distributörer. Eventuella fel på aggregatet repareras utan kostnad under förutsättning att det orsakats av ett material- eller tillverkningsfel. I frågor som gäller garantin ska du vända dig med kvitto till inköpsstället eller närmaste auktoriserade serviceverkstad.

## Miljöskydd

	Emballagematerialen kan återvinnas. Kasta inte emballaget i hushållssoporna utan lämna det till återvinning.
	Kasserade maskiner innehåller återvinningsbart material som bör gå till återvinning. Överlämna därför skrotade aggregat till lämpligt återvinningssystem.

### Upplysningar om ingredienser (REACH)

Aktuell information om ingredienser finns på: [www.kaercher.com/REACH](http://www.kaercher.com/REACH)

## Riskenivåer

#### ⚠ **FARA**

För en omedelbart överhängande fara som kan leda till svåra skador eller döden.

#### ⚠ **VARNING**

För en möjlig farlig situation som kan leda till svåra skador eller döden.

#### ⚠ **FÖRSIKTIGHET**

Varnar om en möjlig farlig situation som kan leda till lättare personskador.

#### **OBSERVERA**

Varnar om en möjlig farlig situation som kan leda till materiella skador.

## Handhavande

### Beskrivning av aggregatet

- 1 Bakslagsventil (förmonterad)
- 2 Handtag
- 3 Nät kabel med kontakt
- 4 Anslutning G1 (33,3 mm) innergånga
- 5 Insugningsgaller/förfilter
- 6 Flottör
- 7 Anslutningsadapter för pumpar G1
- 8 Slanganslutningsstycke 1" och 3/4"
- 9 Slangklämma
- 10 Hållare flottörbrytare

## Förberedelser

### ⚠ **FÖRSIKTIGHET**

Risk för person- och sakskador på grund av att apparaten kan tippa.

Lägg omkull apparaten på ett jämnt underlag innan alla typer av arbeten och säkra den så att den inte kan rulla iväg.

### Bild **A**

Ansluta trädgårdsslang eller stigledning:

- Vid användning av en trädgårdsslang, skruva i anslutningsadaptorn i anslutningsröret. En ytterligare tätning är inte nödvändig.
- Skruva på ett passande slanganslutningsstycke på anslutningsadaptorn.
- Trä på slangänden på slanganslutningsstycket och fäst den med en slangklämman.

Dra fast slangklämman med spärrhake (ca 5 Nm).

### Bild **B**

- Tryck in hållaren för flottörbrytaren i grepphålet tills den hakar fast.

### Bild **D**

- Justera flottörbrytaren. Flottörbrytaren kan justeras för att anpassa till- och fränslagningshöjden.

Om avståndet mellan flottörbrytaren och hållaren minskas gör detta att tillkopplingshöjden ökas och fränkopplingshöjden minskas.

Lämna ett tillräckligt avstånd så att flottörbrytaren kan röra sig fritt.

- Sätt fast fästvajern (ingår inte i leveransens) på handtaget.
- Släpp ner pumpen med hjälp av en fästvajer i den vätska som ska bearbetas.
- Säkra fästvajern.

### Bild **E**

Det maximala nedsänkingsdjupet (h1) betecknar vattendjupet i vilket pumpen kan installeras. Det är som regel inte nödvändigt att sänka ner pumpen till det maximala nedsänkingsdjupet.

Med transporthöjden (h2) avses höjdskillnaden mellan vattennivån och det utströmmande vattenflödet vid transportslangens ände. Eftersom pumpen utför transporten måste den maximala transporthöjden iaktas. Detta måste beaktas beträffande hela pumpförloppet, eftersom transporthöjden ökar med sjunkande vattennivå (genom att vattnet pumpas bort).

## Drift

För att pumpen ska kunna suga självständigt måste vätskenivån vara minst 5 cm.

- Anslut nätkontakt till vägguttag.

### ⚠ **FÖRSIKTIGHET**

Torrkörning skadar pumpen.

- Lämna inte pumpen utan uppsikt när den är i drift.
- Använd alternativt en torrkörningssäkring eller en elektronisk tryckbrytare med torrkörningssäkring (se tillbehör).

## Avsluta driften

- Dra ut nätkontakten ur vägguttaget.

## Rengöring

### ⚠ **FARA**

Risk för strömstöt. Stäng av maskinen och dra ut nätkontakten innan skötsel- och underhållsarbeten ska utföras.

### **Hänvisning:**

Smuts kan sätta fast och leda till störningar i funktionen. Spola igenom pumpen med klart vatten med jämna mellanrum.

- Dra ut nätkontakten ur vägguttaget.
- Rengör uppsugningsgallret med lämplig borste och spola av med klart vatten.

### Bild **C**

- Skruva loss anslutningsadaptorn från anslutningsröret.
- Ta bort bakslagsventilen.
- Skruva in anslutningsadaptorn från anslutningsröret.
- Anslut trädgårdsslangen till ledningssystemet och till pumpadaptorn.
- Spola pumpen med klart vatten.
- Montera backventil. Se till att bakslagsventilen sitter korrekt placerad. Den runda ursparningen måste peka "uppåt".

## Skötsel

Aggregatet är underhållsfritt.

## Transport

### ⚠ **FÖRSIKTIGHET**

Observera för att undvika olyckor eller skador vid transport maskinens vikt.

## Transport i fordon

- Säkra maskinen så att den inte kan glida eller tippa.

## Förvaring

### ⚠ **FÖRSIKTIGHET**

Observera för att undvika olyckor eller skador lagring av maskinen, beakta maskinens vikt.

- Lagra maskinen liggande och säkra den så att den inte kan rulla iväg.

### ⚠ **OBSERVERA**

Frost kan förstöra ett aggregat som inte har tömts fullständigt.

- Töm aggregatet fullständigt innan lagring.
- Förvara pumpen på frostfri plats.

## Specialtillbehör

Bilderna på de följande beskrivna special tillbehören finns på sidan 4 i denna bruksanvisning.

2.645-148.0	Slang PrimoFlex plus 3/4" - 25m	Fhthalatfri 3/4"-trädgårdsslang för anslutning av den dränkbara tryckpumpen till spridningsapparaten. Finns även i andra längder och andra kvaliteter.
6.997-359.0	Pumpanslutningsstycke inkl. bakslagsventil, litet	Vakuumfast anslutning av sugslangen till pumpen. För pumpar med G1 (33,3 mm)-anslutningsgång och 3/4" och 1" slangar, inklusive kopplingsmutter, slangklämma, flattätning och bakslagsventil.
6.997-473.0	Anslutningsadapter för pumpar G1	För anslutning av pumpar med innergång till vattenanslutning.
6.997-355.0	Torrkörningssäkring	Flyter inget vatten genom pumpen skyddar torrgångssäkring pumpen från skador och pumpen stängs av automatiskt. Med G1" (33,3mm) anslutningsgång.
6.997-357.0	Elektronisk tryckströmställare med torrkörningssäkring	Idealisk för att bygga om en dränkbar tryckpump till hushållsvattensautomat. Vid vattenbehov slår pumpen automatiskt av eller på. Flyter inget vatten genom pumpen skyddar torrgångssäkring pumpen från skador och pumpen stängs av automatiskt. Med G1(33,3mm) anslutningsgång.

## Åtgärder vid störningar

### ⚠ FARA

För att undvika risker får reparationer och reservdelsmontering endast utföras av auktoriserad kundservice.

Stäng alltid av aggregatet och lossa nätkontakten innan arbeten på aggregatet utförs.

Störning	Orsak	Åtgärd
Pumpen arbetar men transporterar inte	Luft i pumpen	Drag ur och sätt i pumpens nätkontakt flera gånger, tills vätska suges in.
	Insugningsområde tilltäppt	Drag ur nätkontakten och rengör insugningsområdet
	Vattenmängd under lägsta vattennivå	Sänk, om möjligt, ner pumpen längre i matningsvätskan.
Pump startar inte eller stannar plötsligt under drift	Avbrott i strömförsörjningen	Kontrollera säkringar och elanslutningar
	Termobrytare i motorn har stängt av motorn på grund av överhettning.	Drag ur nätkontakt, låt pumpen kylas av, rengör insugningsområde, förhindra torrkörning
	Smutspartiklar fastklämda i insugningsområde	Drag ur nätkontakten och rengör insugningsområdet
Matningseffekt minskar	Insugningsområde tilltäppt	Drag ur nätkontakten och rengör insugningsområdet
Matningseffekt för låg	Pumpens matningseffekt är beroende av matningshöjden samt av slangens diameter och längd.	Beakta max. matningshöjd, se tekniska data och välj ev. en annan slangdiameter eller en annan slanglängd.

Vid frågor eller problem hjälper närmaste Kärcher filial gärna till. Se baksidan för adress.

## Tekniska data

		<b>BP 2</b>
Spänning	V	230
Strömart	Hz	50
Effekt $P_{\text{nominell}}$	W	800
Max. matningsmängd	l/h	5700
Max. tryck	bar	3,2
Max. matningshöjd	m	32
Max. nedsänkingsdjup	m	7
Max. kornstorlek hos transporteringsbara smutspartiklar	mm	1,5
Max. partikelhalt i vatten	kg/m <sup>3</sup>	1,0

Orsak till undantag enligt förordning (EU) 2019/1781 bilaga I avsnitt 2 (12): j)

**Med reservation för tekniska ändringar!**

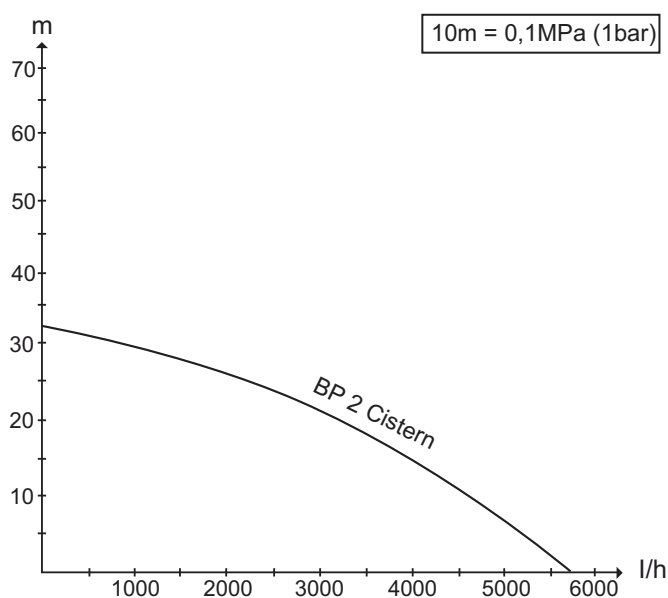

Den möjliga matningsmängden är desto större:

- ju lägre matningshöjderna är
- ju större diametrar de använda slangarna har
- ju kortare de använda slangarna är
- ju lägre tryckförluster de anslutna tillbehören orsakar





Lue tämä alkuperäiskäyttöohje ja mukana olevat turvaohjeet ennen laitteen ensimmäistä käyttöä. Toimi niiden mukaisesti. Säilytä molemmat ohjeet myöhempää käyttöä tai myöhempää omistajaa varten.

## Sisällysluettelo

Yleisiä ohjeita	FI	1
Ympäristönsuojelu	FI	1
Vaarallisuusasteet	FI	1
Käyttö	FI	1
Puhdistaminen	FI	2
Huolto	FI	2
Kuljetus	FI	2
Säilytys	FI	2
Erikoisvarusteet	FI	3
Häiriöapu	FI	3
Tekniset tiedot	FI	4

## Yleisiä ohjeita

### Tarkoituksenmukainen käyttö

Tämä laite on suunniteltu yksityiskäyttöön eikä vastaa ammattikäyttöön tarkoituksia vaatimuksia.

Valmistaja ei vastaa mahdollisista vahingoista, jotka johtuvat ohjeidenvastaisesta tai väärästä käytöstä.

Laite on tarkoitettu etupäässä puhtaan veden (ilman liuenneita kaasuja) pumppaamiseen vesisäiliöistä, kairoista tai sadevesitynnyreistä, käytettäväksi kastelujärjestelmissä tai talon käyttövetenä (WC-huuhtelu, pesukone, jne.).

Laite ei sovellu käytettäväksi uima-altaiden, puutarhalampien tai suihkulähteiden kierrätyspumppuna.

#### ⚠ **VARO**

*Vesi, jota tällä laitteella pumpataan, ei ole juomavettä!*

### Sallitut pumpattavat nesteet

■ Vesi, jonka lika-ainesten hiukkaskoko on maks. 1,5 mm

■ Pesulipeä

#### ⚠ **VAROITUS**

*Pumpulla ei saa pumpata syövyttäviä, helposti palavia eikä räjähdysalttiita aineita (esim. bensini, petrooli, nitro-ohenteet), rasvoja, öljyjä, suolavettä eikä WC-laitteistojen jätevesiä eikä sellaisia lietevesiä, joilla on huonommat virtausominaisuudet kuin puhtaalla vedellä. Pumpattavien nesteiden lämpötila ei saa ylittää 35°C.*

*Laite ei sovellu jatkuvatoimiseen pumppaukseen tai kiinteästi asennettavaksi (esim. vedennostolaitteistoon, suihkulähdepumpuksi).*

## Takuu

Kussakin maassa ovat voimassa valtuuttamamme myyntiorganisaation julkaisemat takuuehdot. Materiaali- ja valmistusvirheistä aiheutuvat virheet laitteessa korjaamme takuuaikana maksutta. Takuutapauksessa ota yhteys ostotositteen kanssa jälleenmyyjään tai lähimpään valtuutettuun huoltoon.

## Ympäristönsuojelu

	Pakkausmateriaalit ovat kierrätettäviä. Älä käsittele pakkauksia kotitalousjätteenä, vaan toimita ne jätteiden kierrätykseen.
	Käytetyt laitteet sisältävät arvokkaita kierrätettäviä materiaaleja, jotka tulee toimittaa kierrätykseen. Tästä syystä, toimita vanhat laitteet vastaaviin keräilylaitoksiin.

### Huomautuksia materiaaleista (REACH)

Ajantasaisia tietoja ainesosista löytyy osoitteesta:

[www.kaercher.com/REACH](http://www.kaercher.com/REACH)

## Vaarallisuusasteet

#### ⚠ **VAARA**

*Välittömästi uhkaava vaara, joka aiheuttaa vakavan ruumiinvamman tai johtaa kuolemaan.*

#### ⚠ **VAROITUS**

*Mahdollisesti vaarallinen tilanne, joka voi aiheuttaa vakavan ruumiinvamman tai voi johtaa kuolemaan.*

#### ⚠ **VARO**

*Huomautus mahdollisesta vaarallisesta tilanteesta, joka voi aiheuttaa vähäisiä vammoja.*

#### **HUOMIO**

*Huomautus mahdollisesta vaarallisesta tilanteesta, joka voi aiheuttaa aineellisia vahinkoja.*

## Käyttö

### Laitekuvaus

- 1 Takaiskuventtiili (esiasennettu)
- 2 Kahva
- 3 Verkkokaapeli ja pistoke
- 4 Liitäntäkappale G1 (33,3 mm) sisäkierre
- 5 Imuristikko / Esisuodatin
- 6 Uimurikytkin
- 7 Liitäntäadapteri pumpun G1:tä varten
- 8 Letkuliitäntäkappaleet 1" ja 3/4"
- 9 Letkunkiristin
- 10 Uimurikytkimen pidike

## Valmistelu

### ⚠ VARO

Laitteen kaatuminen aiheuttaa loukkaantumis- ja vaurioitumisvaaran.

Aseta laite ennen jokaista käyttämistä tasaiselle alustalle ja varmista poisvierimisen varalta.

Kuva **A**

Puutarhaletkun tai nousujohdon liittäminen:

- Puutarhaletkua käytettäessä, ruuvaa liitäntäadapteri pumpun liitinholkkiiin. Lisätiivistettä ei tarvita.
- Ruuvaa liitäntäadapteriin sopiva letkuliitinkappale.
- Pistä letkun pää letkuliitimeen ja kiinnitä paikalleen letkunkiristimellä.

Kiristä letkunkiristin n. 5 Nm -momenttiin.

Kuva **B**

- Paina uimurikytkimen pidike kahvareikään, kunnes se napsahtaa lukitukseen.

Kuva **D**

- Uimurikytkimen säätö  
Uimurikytkintä voi säätää pumpun käynnistys- ja pysäytyskorkeuksien sovittamiseksi. Uimurikytkimen ja pidikkeen välisen etäisyyden pienentäminen vaikuttaa sen, että käynnistyskorkeus suurenee ja pysäytyskorkeus pienenee. Jätä riittävä etäisyys, jotta uimurikytkin voi liikkua vapaasti.
- Kiinnitä kiinnitysköysi (ei sisälly toimitukseen) kahvaan.
- Laske pumppu kiinnitysköydellä pumpattavaan nesteeseen.
- Varmista kiinnitysköysi.

Kuva **E**

Maksimi upotussyvyys (h1) tarkoittaa vedensyvyyttä, johon pumppu voi vielä asettaa. Ei yleensä ole tarpeen, että pumppu upotetaan maksimisyvyyteen asti.

Pumppauskorkeus (h2) on vedenpinnan ja letkusta ulostulevan veden välinen korkeusero. Jotta pumppu saa pumpattua vettä, maksimia pumppauskorkeutta ei saa ylittää. Tämä on huomioita koko pumppauksen ajan, koska vedenpinnan laskiessa (poispumppaukselta johtuen) pumppauskorkeus suurenee.

## Käyttö

Jotta pumppu pystyisi itsestään aloittamaan imemisen, nesteen pinnan on oltava vähintään 5 cm imuaukon yläpuolella.

- Liitä virtapistoke pistorasiaan.

### ⚠ VARO

Kuivakäynti vahingoittaa pumppua.

- Älä jätä pumppua käytön aikana ilman valvontaa.
- Vaihtoehtoisesti voi käyttää kuivakäynninestintä tai kuivakäynninestimellä varustettua elektronista painekytkintä (katso Erikoisvarusteet).

## Käytön lopetus

- Vedä virtapistoke irti pistorasiasta.

## Puhdistaminen

### ⚠ VAARA

Sähköiskun vaara. Kytke laite pois päältä ennen kaikkia hoito- ja huoltotoimia ja vedä virtapistoke irti pistorasiasta.

### Huomautus:

Veden lika-ainekset voivat kerrostua pumppuun ja aiheuttaa toimintahäiriöitä.

Huuhteleva pumppu säännöllisin väliajoin puhtaalla vedellä.

- Vedä virtapistoke irti pistorasiasta.
- Puhdista imuristikko sopivalla harjalla ja huuhteleva vedellä.

Kuva **C**

- Irrota liitäntäadapteri pumpun liitinholkista.
  - Poista takaiskuventtiili.
  - Ruuvaa liitäntäadapteri pumpun liitinholkkiiin.
  - Liitä puutarhaletku johtojärjestelmään ja pumppuadapteriin.
  - Huuhteleva pumppu puhtaalla vedellä.
  - Asenna takaiskuventtiili.
- Huomioi takaiskuventtiilin oikea asento. Tekstin "Up" tulee osoittaa ylöspäin.

## Huolto

Laitetta ei tarvitse huoltaa.

## Kuljetus

### ⚠ VARO

Onnettomuuksien tai vammojen välttämiseksi, huomioi laitetta kuljetettaessa sen paino.

## Kuljetus ajoneuvoissa

- Varmista laite siirtymisen ja kaatumisen varalta.

## Säilytys

### ⚠ VARO

Onnettomuuksien tai loukkaantumisien välttämiseksi, huomioi säilytyspaikkaa valittaessa laitteen paino.

- Säilytä laitetta pitkällään ja varmista poisvierimisen varalta.

### ⚠ HUOMIO

Pakkaman saattaa rikkoa laitteen, jos sen sisälle on jäänyt nestettä.

- Tyhjennä laite ennen varastointia kokonaan.
- Säilytä laitetta paikassa, jonka lämpötila ei laske nollan alapuolelle.

## Erikoisvarusteet

Seuraavassa lueteltujen erikoisvarusteiden kuvat löydät tämän käyttöohjeen sivulta 4.

2.645-148.0	Letku PrimoFlex plus 3/4" -25m	Ftalaattivapaa 3/4"-puutarhaletku uppopumpun liittämiseksi vedenkäyttöjärjestelmään. Myös muut pituudet ja laadut toimitettavissa.
6.997-359.0	Pumpun liitântäkappale takaiskuventtiilillä, pieni	Pumpussa oleva vakuuminkestävä letkuliitin. Pumpuille, jossa on G1 (33,3 mm)-liitântäkierre ja 3/4" tai 1" letkut, sisältää hattumutterin, letkukiristimen, tasotiivisteiden ja takaiskuventtiilin.
6.997-473.0	Liitântäadapteri pumpun G1:tä varten	Sisäkierteellä varustettujen pumppujen liittämiseen vesilähteisiin.
6.997-355.0	Kuivakäynninestin	Jos pumpun lävitse ei kulje vettä, kuivakäynninestin suojaa pumpua vahingoilta ja kytkee pumpun automaattisesti pois päältä. G1"(33,3mm) liitinkierteellä.
6.997-357.0	Kuivakäyntiestimellä varustettu elektroninen painekeytkin	Ideaalinen uppopumpun muuttamiseksi talousvesiautomaatiksi. Vettä käytettäessä pumppu käynnistyy ja pysähtyy automaattisesti. Jos pumpun lävitse ei kulje vettä, kuivakäynninestin suojaa pumpua vahingoilta ja kytkee pumpun automaattisesti pois päältä. Oma G1-liitinkierteen (33,3 mm).

## Häiriöapu

### ⚠ VAARA

*Vaaratilanteiden eliminoimiseksi, vain valtuutettu asiakaspalvelupiste saa korjata koneen ja vaihtaa sen varaosat. Virtapistoke on vedettävä irti pistorasiasta ennen kaikkia laitteeseen kohdistuvia töitä.*

Häiriö	Syy	Korjaus
Pumppu ei käy tai ei pumpkaa	Pumpussa on ilmaa	Vedä pumpun verkkopistoke irti ja pistä takaisin pistorasiaan useaan kertaan, kunnes nesteeseen imu onnistuu.
	Imualue on tukossa	Vedä verkkopistoke irti ja puhdista imualue
	Vedenpinta alle vähimmäistason	Jos mahdollista, työnnä pumppu syvemmälle pumpattavaan nesteeseen.
Pumppu ei käynnisty tai se pysähtyy äkillisesti käytön aikana	Virransyöttö on katkennut	Tarkasta sulakkeet ja sähköliitännät
	Moottorin lämpösuojakytkin on kytkenyt pumpun pois päältä moottorin ylikuumentumisen vuoksi.	Vedä verkkopistoke irti, anna pumpun jäähtyä, puhdista imualue, estä kuivakäynti
	Likakappale on juuttunut imualueelle	Vedä verkkopistoke irti ja puhdista imualue
Pumppausteho laskee	Imualue on tukossa	Vedä verkkopistoke irti ja puhdista imualue
Pumppausteho on liian pieni	Pumppausteho riippuu pumppauskorkeudesta, letkun läpimitasta ja pituudesta.	Huomioi maksimi pumppauskorkeus, katso tekniset tiedot, valitse tarvittaessa letkulle toinen läpimitta ja toinen pituus.

Kärcher-toimipaikka vastaa mielellään kysymyksiisi ja auttaa mahdollisissa häiriötilanteissa. Osoite, katso takasivua.

## Tekniset tiedot

		<b>BP 2</b>
Jännite	V	230
Virtatyyppi	Hz	50
Teho P <sub>nenn</sub>	W	800
Maks. pumppausmäärä	l/h	5700
Maks. paine	bar	3,2
Maks. pumppauskorkeus	m	32
Maks. upotussyvyys	m	7
Pumpattavien epäpuhtauksien maks. raekoko	mm	1,5
Veden maks. kiinteän aineen pitoisuus	kg/m <sup>3</sup>	1,0

Poikkeuksen syy asetuksen (EU) 2019/1781 liitteen I osan 2 (12): j) mukaan

***Oikeus teknisiin muutoksiin pidätetään!***

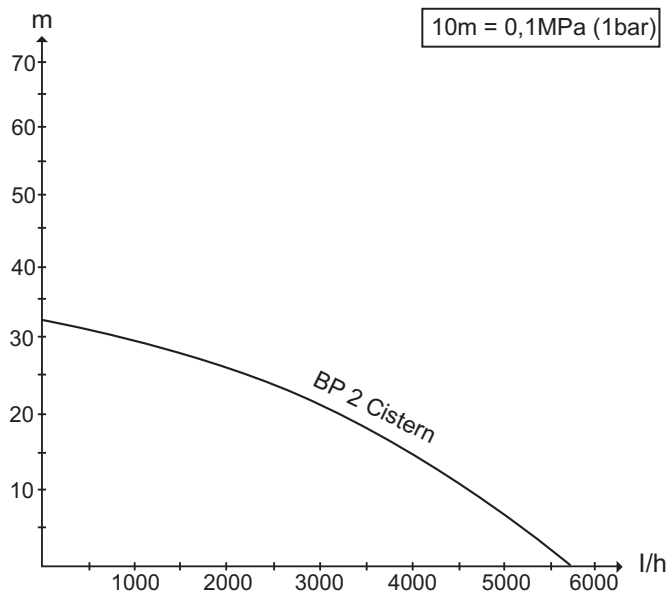

- Mahdollinen pumppausmäärä on sitä suurempi,
- mitä pienempi pumppauskorkeus on,
  - mitä suurempi käytettyjen letkujen halkaisija on,
  - mitä lyhyemmät käytetyt letkut ovat ja
  - mitä vähemmän painehäviötä liitetyt varusteet aiheuttavat.



Перед первым применением устройства прочитайте эту оригинальную инструкцию по эксплуатации и прилагаемые указания по технике безопасности. Действуйте в соответствии с ними. Сохраните обе брошюры для дальнейшего пользования или для следующего владельца.

## Оглавление

Общие указания	RU	1
Защита окружающей среды	RU	1
Степень опасности	RU	1
Управление	RU	2
Чистка	RU	2
Техническое обслуживание	RU	2
Транспортировка	RU	2
Хранение	RU	3
Специальные принадлежности	RU	3
Помощь в случае неполадок	RU	3
Технические данные	RU	4

## Общие указания

### Использование по назначению

Данный прибор разработан для личного использования и не рассчитан на требования для профессионального применения.

Изготовитель не несет ответственности за возможные убытки, которые возникли по причине использования не по назначению или вследствие неправильного обслуживания.

Устройство предназначено преимущественно для откачки чистой воды (без растворенных газов) из цистерн, колодцев или бочек для дождевой воды, которая может использоваться для снабжения систем орошения или бытового технического водоснабжения (слив для туалетов, вода для стиральных машин и т.д.).

Устройство не предназначено для рециркуляции воды в плавательных бассейнах, садовых прудах и фонтанах.

#### **⚠ ОСТОРОЖНО**

*Вода, которую подает данное устройство, не является питьевой!*

### Жидкости, разрешенные для перекачивания

■ Вода степени загрязнения с размером частиц до 1,5 мм

■ Щёлоч для стирки

#### **⚠ ПРЕДУПРЕЖДЕНИЕ**

*Не разрешается перекачка разъедающих, легковоспламеняющихся или взрывоопасных веществ (например, бензин, керосин, нитрораствор), жиров, масел, нефти, солевой воды и стоков из туалетов и заиленной воды, которая обладает меньшей текучестью, чем вода. Температура перекачиваемой жидкости не должна превышать 35°C.*

*Прибор не предназначен для непрерывной работы насоса или для стационарной установки (например, в качестве подъемного механизма, фонтанного насоса).*

## Гарантия

В каждой стране действуют соответственно гарантийные условия, изданные уполномоченной организацией сбыта нашей продукции в данной стране. Возможные неисправности прибора в течение гарантийного срока мы устраняем бесплатно, если причина заключается в дефектах материалов или ошибках при изготовлении. В случае возникновения претензий в течение гарантийного срока просьба обращаться, имея при себе чек о покупке, в торговую организацию, продавшую вам прибор или в ближайшую уполномоченную службу сервисного обслуживания.

Дата выпуска отображается на заводской табличке в закодированном виде.

При этом отдельные цифры имеют следующее значение::

Пример: 30190

3 год выпуска

0 столетие выпуска

1 десятилетие выпуска

9 вторая цифра месяца выпуска

0 первая цифра месяца выпуска

Таким образом, в данном примере код 30190 означает дату выпуска 09 / (2) 013.

## Защита окружающей среды

	Упаковочные материалы пригодны для вторичной переработки. Пожалуйста, не выбрасывайте упаковку вместе с бытовыми отходами, а сдайте ее в один из пунктов приема вторичного сырья.
	Старые устройства содержат ценные перерабатываемые материалы, подлежащие передаче в пункты приемки вторичного сырья. Поэтому утилизируйте их через соответствующие системы приемки отходов.

### Инструкции по применению компонентов (REACH)

Актуальные сведения о компонентах приведены на веб-узле по следующему адресу:

[www.kaercher.com/REACH](http://www.kaercher.com/REACH)

## Степень опасности

#### **⚠ ОПАСНОСТЬ**

*Для непосредственно грозящей опасности, которая приводит к тяжелым увечьям или к смерти.*

#### **⚠ ПРЕДУПРЕЖДЕНИЕ**

*Для возможной потенциально опасной ситуации, которая может привести к тяжелым увечьям или к смерти.*

#### **⚠ ОСТОРОЖНО**

*Указание на потенциально опасную ситуацию, которая может привести к получению легких травм.*

#### **ВНИМАНИЕ**

*Указание относительно возможной потенциально опасной ситуации, которая может повлечь материальный ущерб.*

## Управление

### Описание прибора

- 1 Обратный клапан (предварительно установленный)
- 2 Ручка
- 3 Сетевой шнур со штепсельным разъемом
- 4 Подключение G1 (33,3 мм) внутренняя резьба
- 5 Заборная решетка/фильтр грубой очистки
- 6 Поплавковый выключатель
- 7 Соединительный адаптер для насосов G1
- 8 Штуцеры диаметром 1" и 3/4"
- 9 Хомут для крепления шланга
- 10 Держатель поплавкового выключателя

### Подготовка

#### **⚠ ОСТОРОЖНО**

Опасность получения травм и повреждений вследствие опрокидывания устройства.

Перед каждой операцией следует устанавливать устройство на ровной поверхности и принимать меры против произвольного качения.

Рисунок **A**

Подключить садовый шланг или напорный трубопровод:

- В случае использования садового шланга следует прикрутить соединительный адаптер к соединительному патрубку.  
Дополнительное уплотнение не требуется.
- Прикрутить подходящий штуцер к соединительному адаптеру.
- Вставить конец шланга в штуцер и закрепить с помощью хомута для шланга.  
Затянуть хомут для шланга с помощью храповой муфты (прибл. 5 Нм).

Рисунок **B**

- Нажать до щелчка держатель поплавкового выключателя в отверстии для фиксации.

Рисунок **D**

- Настроить поплавковый выключатель.  
Можно осуществить настройку поплавкового выключателя посредством регулировки уровня включения и отключения.  
Уменьшение расстояния между поплавковым выключателем и держателем приводит к повышению уровня включения и понижению уровня выключения.  
Оставить достаточное расстояние для свободного перемещения поплавка.
- Прикрепить привязной трос (не входит в комплект поставки) к ручке.
- Опустить насос на привязном тросе в перекачиваемую жидкость.
- Зафиксировать привязной трос.

Рисунок **E**

Максимальная глубина погружения ( $h_1$ ) - это глубина, на которую можно установить насос. Как правило, насос не требуется устанавливать на максимальную глубину погружения.

Высота подачи ( $h_2$ ) - это разница высот между уровнем воды и высотой выхода воды из конца подающего шланга. Для того, чтобы насос смог обеспечить подачу, нельзя превышать максимальную высоту подачи насоса. Ее следует соблюдать в течение всего времени работы насоса, поскольку при падении уровня воды (из-за откачивания) высота подачи возрастает.

## Эксплуатация прибора

Для автоматической работы насоса уровень жидкости должен составлять не менее 5 см.

- Вставить сетевую штепсельную вилку в розетку.

#### **⚠ ОСТОРОЖНО**

Сухой ход может повредить насос.

- Не оставлять работающий насос без присмотра.
- В качестве альтернативного варианта следует использовать устройство защиты от работы всухую, либо электронное реле давления с предохранителем от работы всухую (см. "Специальные принадлежности").

### Окончание работы

- Вытащите штепсельную вилку из розетки.

## Чистка

#### **⚠ ОПАСНОСТЬ**

Опасность поражения током. Перед проведением любых работ по уходу и техническому обслуживанию выключить устройство и вынуть сетевую вилку из розетки.

**Указание:**

Загрязнения могут откладываться и приводить к сбоям.

Следует регулярно промывать насос чистой водой.

- Вытащите штепсельную вилку из розетки.
- Почистить заборную решетку специальной щеткой и прополоскать чистой водой.

Рисунок **C**

- Отвинтить соединительный адаптер от соединительного патрубка.
- Извлечь обратный клапан.
- Привинтить соединительный адаптер к соединительному патрубку.
- Присоединить садовый шланг к системе трубопроводов и адаптеру насоса.
- Промыть насос чистой водой.
- Установить обратный клапан.  
Обеспечить правильное положение обратного клапана. Надпись „Up“ (Верх) должна указывать вверх.

## Техническое обслуживание

Аппарат не нуждается в профилактическом обслуживании.

## Транспортировка

#### **⚠ ОСТОРОЖНО**

Во избежание несчастных случаев или травмирования, при транспортировке необходимо принять во внимание вес устройства.

### Транспортировка на транспортных средствах

- Зафиксировать прибор от смещения и опрокидывания.

## Хранение

### ⚠ ОСТОРОЖНО

Во избежание несчастных случаев или травмирования, при выборе места хранения необходимо принять во внимание вес устройства.

→ Хранить устройство в горизонтальном положении и принимать меры против непроизвольного качения.

### ⚠ ВНИМАНИЕ

Мороз может вызвать повреждения при неполном опорожнении устройства.

→ Перед хранением следует полностью слить воду из устройства.

→ Прибор следует хранить в защищенном от мороза помещении.

## Специальные принадлежности

Изображения указанных далее специальных принадлежностей вы найдете на странице 4 данного руководства.

2.645-148.0	Шланг PrimoFlex plus 3/4" -25 м	Садовый шланг из материала, не содержащего фталаты, диаметром 3/4" для соединения погружного нагнетательного насоса с распыляющим устройством. Также доступны шланги другой длины и диаметра.
6.997-359.0	Соединительная деталь насоса, включ. обратный клапан, маленькая	Вакуумплотное подключение шланга к насосу. Для насосов с соединительной резьбой G1 (33,3 мм) и шлангами диаметром 3/4" и 1", включая накидную гайку, шланговый хомут, плоское уплотнение и обратный клапан.
6.997-473.0	Соединительный адаптер для насосов G1	Для соединения насосов с внутренней резьбой подключения воды.
6.997-355.0	Предохранитель от работы всухую	Если через насос не нагнетается вода, предохранитель от работы всухую защищает насос от повреждений и автоматически отключает его. С соединительной резьбой G1" (33,3 мм).
6.997-357.0	Электронный манометрический выключатель с предохранителем от работы всухую	Идеально подходит для переоборудования погружного нагнетательного насоса в автомат бытового водоснабжения. В зависимости от потребности в воде, насос автоматически включается и затем отключается. Если через насос не нагнетается вода, предохранитель от работы всухую защищает насос от повреждений и автоматически отключает его. С соединительной резьбой G1(33,3 мм).

## Помощь в случае неполадок

### ⚠ ОПАСНОСТЬ

Во избежание опасности, ремонт и установку запасных деталей должны выполнять только авторизованные сервисные центры.

Перед проведением любых работ с прибором, выключить прибор и вытянуть штепсельную вилку.

Неполадка	Причина	Способ устранения
Насос работает, но не перекачивает.	Воздух в насосе	Несколько раз вынуть и вставить сетевую вилку насоса до тех пор, пока не начнется всасывание жидкости
	Зона всасывания засорилась	Вытянуть сетевую вилку и прочистить зону всасывания.
	Уровень воды ниже минимального уровня	Погрузить насос как можно глубже в перекачиваемую жидкость.
Насос не запускается или внезапно остановился в ходе работы	Прерывание подачи питания	Проверить предохранители и электрические соединения
	Защитное термореле двигателя отключило насос из-за перегрева.	Вытянуть сетевую вилку, дать насосу остыть, прочистить зону всасывания, избегать эксплуатации всухую
	Частицы грязи забились в зоне всасывания	Вытянуть сетевую вилку и прочистить зону всасывания.
Снизилась производительность перекачки	Зона всасывания засорилась	Вытянуть сетевую вилку и прочистить зону всасывания.
Слишком маленькая производительность перекачки	Производительность перекачки насоса зависит от высоты перекачки, диаметра и длины шланга	Необходимо следить за максимальной высотой перекачки, см. раздел "Технические данные", при необходимости выбрать другой диаметр или длину шланга

Фиалиал фирмы Kärcher с удовольствием ответит на ваши вопросы и окажет содействие при устранении неисправностей в приборе. Адрес указан на обороте



## Технические данные

		<b>BP 2</b>
Напряжение	V	230
Вид тока	Hz	50
Мощность P <sub>ном</sub>	W	800
Макс. объем перекачки	l/h	5700
Макс. давление	bar	3,2
Макс. высота перекачки	m	32
Макс. глубина погружения	m	7
Макс. размер частиц, допустимых для перекачки	mm	1,5
Макс. содержание твердых частиц в воде	kg/m <sup>3</sup>	1,0

Причина исключения в соответствии с Регламентом (ЕС) 2019/1781, приложение I, раздел 2 (12): j)

**Изготовитель оставляет за собой право внесения технических изменений!**

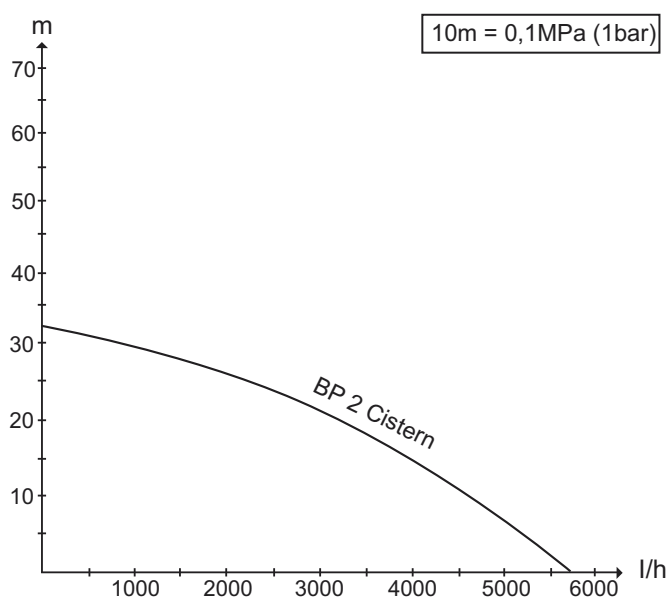

Возможный объем подачи тем больше:

- чем меньше высота перекачки
- чем больше диаметр используемых шлангов
- чем короче используемые шланги
- чем меньше падение давления, обусловленное подсоединением дополнительного оборудования





Przed rozpoczęciem użytkowania urządzenia należy przeczytać oryginalną instrukcję obsługi i poniższe przepisy bezpieczeństwa. Postępować zgodnie z podanymi wskazaniem. Zeszyty zachować do późniejszego wykorzystania lub dla następnego użytkownika.

## Spis treści

Instrukcje ogólne	PL	1
Ochrona środowiska	PL	1
Stopnie zagrożenia	PL	1
Obsługa	PL	1
Czyszczenie	PL	2
Konserwacja	PL	2
Transport	PL	2
Przechowywanie	PL	2
Wyposażenie specjalne	PL	3
Usuwanie usterek	PL	3
Dane techniczne	PL	4

## Instrukcje ogólne

### Użytkowanie zgodne z przeznaczeniem

To urządzenie zostało opracowane do użytku prywatnego i nie jest przeznaczone do zastosowania przemysłowego.

Producent nie odpowiada za ewentualne szkody mające miejsce z racji użytkowania urządzenia niezgodnego z przeznaczeniem albo niewłaściwej obsługi.

Urządzenie przeznaczone jest głównie do tłoczenia czystej wody (bez rozpuszczonych gazów) z cystern, studni lub zbiorników deszczowych, którą można przetłoczyć do systemów nawadniających lub do obiegu wody użytkowej w domu (spłukiwanie WC, pralka itd.). Urządzenie nie jest przeznaczone do przetłaczania wody w basenach pływackich, stawach ogrodowych ani w fontannach.

#### ⚠ **OSTROŻNIE**

*Woda, która tłoczona jest przez to urządzenie, nie jest wodą pitną!*

### Dopuszczone przetłaczane ciecze

- Woda z zanieczyszczeniami o wielkości ziarna do 1,5 mm
- Mydliny

#### ⚠ **OSTRZEŻENIE**

*Nie mogą być przetaczane natomiast materiały żrące, łatwopalne albo wybuchowe (np. benzyna, nafta, rozcieńczalnik nitro), smary, oleje, woda solona ani ścieki z toalet czy zamulona woda, które mają niższą płynność niż woda. Temperatura przetaczanej cieczy nie może przekraczać 35°C.*

*Urządzenie nie nadaje się do pompowania ciągłego ani jako instalacja stacjonarna (np. urządzenie podnośnikowe, pompa fontanna).*

## Gwarancja

W każdym kraju obowiązują warunki gwarancji określone przez odpowiedniego lokalnego dystrybutora. Ewentualne usterki urządzenia usuwane są w okresie gwarancji bezpłatnie, o ile spowodowane są błędem materiałowym lub produkcyjnym. W sprawach napraw gwarancyjnych prosimy kierować się z dowodem zakupu do dystrybutora lub do autoryzowanego punktu serwisowego.

## Ochrona środowiska



Materiał, z którego wykonano opakowanie nadaje się do powtórnego przetworzenia. Prosimy nie wyrzucać opakowania do śmieci z gospodarstw domowych, lecz oddać do recyklingu.



Zużyte urządzenia zawierają cenne surowce wtórne, które należy oddawać do utylizacji. Wyeksploatowane urządzenia należy zdać w odpowiednich punktach lub wrzucać do specjalnych pojemników.

### Wskazówki dotyczące składników (REACH)

Aktualne informacje dotyczące składników znajdują się pod:

[www.kaercher.com/REACH](http://www.kaercher.com/REACH)

## Stopnie zagrożenia

#### ⚠ **NIEBEZPIECZEŃSTWO**

*Przy bezpośrednim niebezpieczeństwie, prowadzącym do ciężkich obrażeń ciała lub do śmierci.*

#### ⚠ **OSTRZEŻENIE**

*Przy możliwości zaistnienia niebezpiecznej sytuacji mogącej prowadzić do ciężkich obrażeń ciała lub śmierci.*

#### ⚠ **OSTROŻNIE**

*Wskazówka dot. możliwie niebezpiecznej sytuacji, która może prowadzić do lekkich zranień.*

#### **UWAGA**

*Wskazówka dot. możliwie niebezpiecznej sytuacji, która może prowadzić do szkód materialnych.*

## Obsługa

### Opis urządzenia

- 1 Zawór zwrotny (wstępnie zamontowany)
- 2 Uchwyt
- 3 Przewód zasilający z wtyczką
- 4 Przyłącze G1 (33,3 mm) gwint wewn.
- 5 Krata ssąca/ filtr wstępny
- 6 Przełącznik pływakowy
- 7 Przystawka przyłączeniowa do pomp G1
- 8 Elementy przyłączeniowe węży 1" i 3/4"
- 9 Opaska węża
- 10 Wspornik przełącznika z pływakiem

## Przygotowanie

### ⚠ **OSTROŻNIE**

Niebezpieczeństwo zranienia i uszkodzenia z powodu przewrócenia się urządzenia.

Przed każdą czynnością ustawić urządzenie na równej powierzchni i zabezpieczyć przed stoczeniem się.

Rysunek **A**

Podłączyć wąż ogrodowy lub przewód pionowy:

- W przypadku stosowania węża ogrodowego, przykręcić przystawkę do króćca przyłączeniowego. Nie potrzeba dodatkowego uszczelnienia.
- Nakręcić odpowiedni element przyłączeniowy węża na przystawkę.
- Nałożyć koniec węża na element przyłączeniowy węża i zamocować opaską zaciskową. Dokręcić opaskę zaciskową z zapadką (ok. 5 Nm).

Rysunek **B**

- Docisnąć wspornik wyłącznika pływakowego do otworu uchwyty, aż zaskoczy.

Rysunek **D**

- Nastawić wyłącznik pływakowy. Wyłącznik pływakowy nastawia się w celu dopasowania wysokości włączeniowej i wyłączeniowej. Zmniejszenie odstępów pomiędzy wyłącznikiem pływakowym a uchwytem powoduje, że wysokość włączeniowa jest wyższa, a wysokość wyłączeniowa jest niższa.

Zachować wystarczający odstęp, żeby umożliwić swobodne poruszanie się wyłącznika kluczykowego.

- Zamocować linę montażową (nie objętą zakresem dostawy) przy uchwycie.
- Spuścić pompę na linie montażowej do przetłaczanej cieczy.
- Zabezpieczyć linę montażową.

Rysunek **E**

Maksymalna głębokość zanurzenia ( $h_1$ ) oznacza głębokość wody, w której można jest zainstalować pompę. Z reguły nie jest konieczne spuszczenie pompy na maksymalną głębokość zanurzenia.

Wysokość tłoczenia ( $h_2$ ) oznacza różnicę wysokości między poziomem wody a wylotem wody na końcu węża przesyłowego. W celu umożliwienia tłoczenia wody przez pompę, należy przestrzegać maks. wysokości tłoczenia. Należy jej przestrzegać na całej długości przebiegu pompy, gdyż przy opadającym poziomie wody (z powodu odpompowania) wysokość tłoczenia wzrasta.

## Praca urządzenia

Aby pompa zasysała samodzielnie, poziom cieczy musi wynosić co najmniej 5 cm.

- Włożyć wtyczkę sieciową do gniazdka.

### ⚠ **OSTROŻNIE**

Praca na sucho szkodzi pompie.

- Nie zostawiać włączonej pompy bez nadzoru.
- Alternatywnie należy albo użyć zabezpieczenia przed pracą na sucho albo elektronicznego wyłącznika ciśnieniowego z zabezpieczeniem przed pracą na sucho (patrz wyposażenie specjalne).

## Zakończenie pracy

- Wyciągnąć wtyczkę z gniazdka.

## Czyszczenie

### ⚠ **NIEBEZPIECZEŃSTWO**

Niebezpieczeństwo porażenia prądem. Przed przystąpieniem do jakichkolwiek prac pielęgnacyjnych i konserwacyjnych należy wyłączyć urządzenie i wyjąć wtyczkę z gniazdka.

**Wskazówka:**

Zanieczyszczenia mogą się gromadzić i prowadzić do usterek w działaniu.

W regularnych odstępach czasu przepłukać pompę czystą wodą.

- Wyciągnąć wtyczkę z gniazdka.
- Oczyszczyć kratę ssącą odpowiednią szczotką i opłukać czystą wodą.

Rysunek **C**

- Odkręcić przejściówkę od króćca przyłączeniowego.
- Usunąć zawór zwrotny.
- Wkręcić przejściówkę do króćca przyłączeniowego.
- Podłączyć wąż ogrodowy do systemu przewodów i do przejściówki pompy.
- Spłukać pompę czystą wodą.
- Zamontować zawór zwrotny. Zwrócić uwagę na właściwą pozycję zaworu zwrotnego. Napis „Up” musi wskazywać ku górze.

## Konserwacja

Urządzenie nie wymaga konserwacji.

## Transport

### ⚠ **OSTROŻNIE**

W celu uniknięcia wypadków wzgl. zranień przy transporcie należy zwrócić uwagę na ciężar urządzenia.

## Transport w pojazdach

- Zabezpieczyć urządzenie przed przesunięciem i przewróceniem się.

## Przechowywanie

### ⚠ **OSTROŻNIE**

W celu uniknięcia wypadków wzgl. zranień, przy wyborze miejsca składowania należy zwrócić uwagę na ciężar urządzenia.

- Przechowywać urządzenie w pozycji leżącej i zabezpieczyć przed stoczeniem się.

### ⚠ **UWAGA**

Mroz może zniszczyć urządzenie, które nie zostało całkowicie opróżnione.

- Przed składowaniem urządzenie całkowicie opróżnić.
- Urządzenie należy przechowywać w miejscu zabezpieczonym przed mrozem.

## Wyposażenie specjalne

Rysunki wyposażenia specjalnego przedstawionego poniżej znajdują się na stronie 4 niniejszej instrukcji.

2.645-148.0	Wąż PrimoFlex plus 3/4" - 25m	Wąż ogrodowy 3/4" pozbawiony ftalanów, do łączenia ciśnieniowej pompy zanurzeniowej z urządzeniem rozlewającym. Z możliwością dostarczenia również innych długości i jakości.
6.997-359.0	Element przyłączeniowy pompy z zaworem zwrotnym, mały	Hermetyczne złącze węży do podłączenia z pompą. Do pomp z gwintem przyłączeniowym G1 (33,3 mm) i węży 3/4" i 1", z nakrętką złączkową, zaciskiem węzowym, uszczelką płaską i zaworem zwrotnym.
6.997-473.0	Przystawka przyłączeniowa do pomp G1	Do połączenia pomp o gwincie wewnętrznym do przyłączy wody.
6.997-355.0	Zabezpieczenie przed pracą na sucho	Gdy przez pompę nie przepływa woda, zabezpieczenie pompy przed pracą na sucho chroni ją przed uszkodzeniem i automatycznie ją wyłącza. Z gwintem przyłączeniowym G1" (33,3 mm).
6.997-357.0	Elektroniczny wyłącznik ciśnieniowy z zabezpieczeniem przed pracą na sucho	Idealny do przetworzenia ciśnieniowej pompy zanurzeniowej w automat do wodociągu domowego. W przypadku braku wody pompa automatycznie się włącza i wyłącza. Gdy przez pompę nie przepływa woda, zabezpieczenie pompy przed pracą na sucho chroni ją przed uszkodzeniem i automatycznie ją wyłącza. Z gwintem przyłączeniowym G1 (33,3 mm).

## Usuwanie usterek

### ⚠ **NIEBEZPIECZEŃSTWO**

Aby wykluczyć zagrożenia, naprawy i montaż części zamiennych mogą być przeprowadzane jedynie przez autoryzowany serwis.

Przed przystąpieniem do wszelkich prac w obrębie urządzenia należy wyłączyć urządzenie i odłączyć przewód sieciowy od zasilania.

Zakłócenie	Przyczyna	Usuwanie usterek
Pompa pracuje albo nie przetacza	Powietrze w pompie	Kilkakrotnie włożyć i wyjąć wtyczkę sieciową pompy, aż do zassania cieczy.
	Zablokowany obszar zasysania	Wyjąć wtyczkę sieciową i oczyścić obszar zasysania
	Poziom wody poniżej poziomu minimalnego	Jeżeli to możliwe głębiej zanurzyć pompę w przetwarzanej cieczy.
Pompa się nie uruchamia albo w czasie pracy nagle się zatrzymuje	Przerwany dopływ prądu	Sprawdzić bezpieczniki i połączenia elektryczne
	Termiczny wyłącznik ochronny wyłączył pompę z powodu przegrzania silnika.	Wyjąć wtyczkę sieciową, pompę wychłodzić, wyczyścić obszar zasysania, uniemożliwić pracę na sucho
	Zakleszczone cząstki brudu w obszarze zasysania	Wyjąć wtyczkę sieciową i oczyścić obszar zasysania
Spada wydajność pompy	Zablokowany obszar zasysania	Wyjąć wtyczkę sieciową i oczyścić obszar zasysania
Zbyt mała wydajność pompy	Wydajność pompy zależy od wysokości tłoczenia, średnicy i długości węża	Uwzględnić maks. wysokość tłoczenia, patrz Dane techniczne, ewent. wybrać inną średnicę lub długość węża

W przypadku pytań lub usterek prosimy zwrócić się do najbliższego oddziału firmy Kärcher. Adres znajduje się na odwrocie.

## Dane techniczne

		<b>BP 2</b>
Napięcie	V	230
Rodzaj prądu	Hz	50
Moc $P_{znam.}$	W	800
Maks. wydajność	l/h	5700
Maks. ciśnienie	bar	3,2
Maks. wys. tłoczenia	m	32
Maks. głęb. zanurzenia	m	7
Maks. wielk. ziarna przetwarzanych cząstek brudu	mm	1,5
Maks. zawartość substancji stałych w wodzie	kg/m <sup>3</sup>	1,0

Przyczyna wyjątku zgodnie z rozporządzeniem (UE) 2019/1781 załącznik I sekcja 2 (12): j)

**Zmiany techniczne zastrzeżone!**

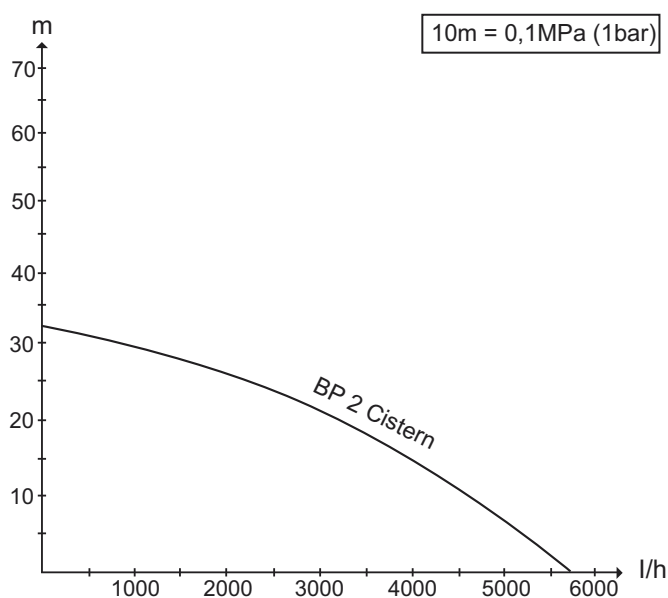

Możliwy przepływ jest tym większy:

- im mniejsze wysokości tłoczenia
- im większa średnica używanych węży
- im krótsze węże, których się używa
- im mniej straty ciśnienia powodują zamknięte akcesoria



Enne seadme esmakordset kasutamist lugege see originaalkasutusjuhend ja juuresolevad ohutusnõuded läbi. Toimige vastavalt. Hoidke need mõlemad vihikud hilisemaks kasutamiseks või järgmisele omanikule alles.

## Sisukord

Üldmärkus	ET	1
Keskkonnakaitse	ET	1
Ohuastmed	ET	1
Käsitsemine	ET	1
Puhastamine	ET	2
Tehnohooldus	ET	2
Transport	ET	2
Hoiulepanek	ET	2
Erivarustus	ET	3
Abi härete korral	ET	3
Tehnilised andmed	ET	4

## Üldmärkus

### Sihipärane kasutamine

See seade töötati välja erakasutuseks ega ole ette nähtud professionaalse kasutamiseks kaasnevaks koorumuseks.

Tootja ei vastuta võimalike kahjude eest, mis on tingitud seadme mittesihipärasest kasutamisest või valest käitamisest.

Seade on ette nähtud niisutussüsteemidesse või majapidamise olmeveevarustusse (nt WC, pesumasin jne) suunatava selge vee (ilma lahustunud gaasideta) pumpamiseks tsisternidest, kaevudest või vihmaveetünnidest.

Seade ei ole ette nähtud kasutamiseks basseinides, aiatiikides ja purskkaevudes vee ringiajamiseks.

#### ⚠ **ETTEVAATUS**

*Selle seadmega pumbatud vesi ei ole joogivesi!*

### Pumpamiseks lubatud vedelikud

- Vesi määrdumiskraadiga kuni tera suuruseni 1,5 mm
- puhastusvahendi lahus

#### ⚠ **HOIATUS**

*Pumbata ei tohi sööbivaid, kergestisüttivaid või plahvatusohtlikke aineid (nt bensiin, petrooleum, nitrolahused), rasvu, õlisid, soolvett ja tualettruumide heitvett ning mudast vett, mille voolavus on väike. Pumbatava vedeliku temperatuur ei tohi ületada 35°C.*

*Seade ei sobi katkematuks pumpamiseks ega stationaarseks paigaldamiseks (nt tõsteseade, purskkaevu pump).*

## Garantii

Igas riigis kehtivad meie volitatud müügiesindaja antud garantiitingimused. Seadmel esinevad rikked kõrvaldamise garantiiajal tasuta, kui põhjuseks on materjali- või valmistusviga. Garantiijuhtumi korral palume pöörduda müüja või lähima volitatud klienditeenistuse poole, esitades ostu tõendava dokumendi.

## Keskkonnakaitse

	Pakendmaterjalid on taaskasutatavad. Palun ärge visake pakendeid majapidamisprahi hulka, vaid suunake need taaskasutusse.
	Vanad seadmed sisaldavad taaskasutatavaid materjale, mis tuleks suunata taaskasutusse. Seetõttu palume vanad seadmed likvideerida vastavate kogumissüsteemide kaudu.

### Märkusi koostisainete kohta (REACH)

Aktuaalse info koostisainete kohta leiate aadressilt:

[www.kaercher.com/REACH](http://www.kaercher.com/REACH)

## Ohuastmed

#### ⚠ **OHT**

*Vahetult ähvardava ohu puhul, mis toob kaasa raskeid kehavigastusi või surma.*

#### ⚠ **HOIATUS**

*Võimaliku ohtliku olukorra puhul, mis võib põhjustada raskeid kehavigastusi või surma.*

#### ⚠ **ETTEVAATUS**

*Viide võimalikule ohtlikule olukorrale, mis võib põhjustada kergeid vigastusi.*

#### **TÄHELEPANU**

*Viide võimalikule ohtlikule olukorrale, mis võib põhjustada materiaalselt kahju.*

## Käsitsemine

### Seadme osad

- 1 Tagasilöögiklapp (eelnevalt paigaldatud)
- 2 Käepide
- 3 Toitejuhe, pistikuga
- 4 Liitmik G1 (33,3 mm) sisekeere
- 5 Imivõre/ eelfilter
- 6 Schwimmerschalter
- 7 Ühenduse adapter pumpadele G1
- 8 Vooliku ühendusdetailid 1" ja 3/4"
- 9 Voolikumansett
- 10 Ujuklüli hoidik

## Ettevalmistus

### ⚠ **ETTEVAATUS**

Seadme ümberkukkumisest tingitud vigastusoht. Enne iga toimingut asetage seade tasasele pinnale ja fikseerige nii, et see ei saaks minema veereda.

Joonis **A**

Aiavooliku või tõusujuhtme ühendamine:

- Aiavooliku kasutamise korral kruvige ühendustutsi ühendusadapter.
- Täiendav tihendamine ei ole vajalik.
- Kruvige ühendusadapterile sobiv vooliku ühendusdetail.
- Torgake voolikuots vooliku ühendusdetailile ja kinnitage voolikumansetiga.
- Keerake voolikumansett põrkseadise (u. 5 Nm) abil kinni.

Joonis **B**

- Suruge ujuklülitit hoidik käepidemes olevasse auku, kuni see fikseerub asendisse.

Joonis **D**

- Justeerige ujuklülitit. Sisse- ja väljalülitamiskõrguse kohandamiseks võib ujuklülitit justeerida. Ujuklülit ja hoidiku vahe vähendamisel muutub siselülituskõrgus suuremaks ja väljalülituskõrgus madalamaks. Jätke piisavalt vahet, et ujuklülit saaks vabalt liikuda.
- Kinnitage kinnitustross (ei sisaldu tarnekomplektis) käepidemele.
- Laske pump kinnitustrossiga pumbatavasse vedelikku.
- Fikseerige kinnitustross.

Joonis **E**

Maksimaalne sukeldamissügavus (h1) tähistab veesügavusut, kuhu on pumba veel võimalik paigaldada.

Reeglina ei ole vaja pumba maksimaalsele sügavusele alla lasta.

Tõstekõrgus (h2) tähistab kõrguste vahet veetaseme ja vee väljumiskoha vahel pumba vooliku otsast. Et pump pumpaks, tuleb kinni pidada maksimaalsest tõstekõrgusest. Seda tuleb jälgida pumba kogu töötamise ajal, sest alaneva veetasemega (väljapumpamise tõttu) kasvab tõstekõrgus.

## Käitamine

Et pump töötaks iseseisvalt, peab veetase olema vähemalt 5 cm.

- Torgake võrgupistik seinakontakti.

### ⚠ **ETTEVAATUS**

Kuivalt töötamine kahjustab pumba.

- Ärge jätke pumba töö käigus järelevalveta.
- Alternatiivina võib kasutada kas kuivkaitset või kuivkaitsetega elektroonilist rõhulülitit (vt lisavarustust).

## Töö lõpetamine

- Tõmmake võrgupistik seinakontaktist välja.

## Puhastamine

### ⚠ **OHT**

Elektrilöögi oht. Lülitage enne kõiki hooldustöid seade välja ja tõmmake võrgupistik välja.

### **Märkus:**

Mustus võib ladestuda ja põhjustada talitlushäireid. Peske pumba regulaarsete ajavahemike tagant puhta veega.

- Tõmmake võrgupistik seinakontaktist välja.
- Puhastage võret sobiva harjaga ja loputage puhta veega.

Joonis **C**

- Kruvige ühendusadapter ühendustutsilt maha.
- Eemaldage tagasilöögiklapp.
- Kruvige ühenduse adapter ühendustutsile.
- Ühendage aiavoolik torustiku ja pumba adapteriga.
- Loputage pumba puhta veega.
- Paigaldage tagasilöögiventil. Jälgige, et tagasilöögiklapp oleks õiges asendis. Kiri „Up“ peab olema suunatud üles.

## Tehnohooldus

Seade on hooldusvaba.

## Transport

### ⚠ **ETTEVAATUS**

Et vältida transportimisel õnnetusjuhtumeid või vigastusi, tuleb jälgida seadme kaalu.

## Transportimine sõidukites

- Kinnitage seade libisemise ja ümbermineku vastu.

## Hoiulepanek

### ⚠ **ETTEVAATUS**

Et vältida õnnetusjuhtumeid või vigastusi, tuleb ladustamiskoha valikul jälgida seadme kaalu.

- Säilitage seadet lebasas asendis ja kindlustage veeremahakkamise vastu.

### ⚠ **TÄHELEPANU**

Külm võib hävitada mittetäielikult tühjendatud seadme.

- Enne hoiulepanekut tühjendage seade täielikult.
- Hoidke seadet kohas, kus pole jäätumisohtu.

## Erivarustus

Alljärgnevalt loetletud lisavarustuse joonised leiata selle kasutusjuhendi leheküljelt 4.

2.645-148.0	Voolik PrimoFlex plus 3/4" - 25m	Ftalaadivaba 3/4" aiavoolik sukel-survepumba ühendamiseks väljastamisseadmega. Võimalik saada ka erinevas pikkuses ja kvaliteediga.
6.997-359.0	Pumba ühendusdetail koos tagasilöögiklapiga, väike	Voolikute vaakumikindel ühendus pumbaga. Pumpadele G1 (33,3 mm)-ühenduskeermega ja 3/4" ning 1" voolikutega, sh umbmutter, voolikuklemm, lametihend, tagasilöögiklapp.
6.997-473.0	Ühenduse adapter pumpadele G1	Sisemise keermega pumpade ühendamiseks veeühendustega.
6.997-355.0	Kuivkaitse	Kui pumbas ei ole vett, kaitseb kuivakaitse pumba kahjustuste eest ja lülitab pumba automaatselt välja. G1" (33,3 mm) keermesühendusega.
6.997-357.0	Elektrooniline survelüli kuivkaitsega	Ideaalne sukel-survepumba ümberseadistamiseks majapidamisvee automaadiks. Kui on vaja vett, lülitub pump automaatselt sisse ja jälle välja. Kui pumbas ei ole vett, kaitseb kuivakaitse pumba kahjustuste eest ja lülitab pumba automaatselt välja. G1 (33,3 mm) keermesühendusega.

## Abi härete korral

### ⚠ OHT

*Et vältida ohtlikke olukordi, tohib remonttöid ja varuosade paigaldamist teostada ainult volitatud klienditeenindus. Enne kõiki töid seadme juures tuleb seade välja lülitada ja pistik seinakontaktist välja tõmmata.*

Rike	Põhjus	Kõrvaldamine
Pump töötab, aga ei pumpa	Pumbas on õhku	Torgake pumba toitepistikut mitu korda sisse ja välja, kuni pump hakkab vedelikku imema
	Imiala ummistunud	Tõmmake toitepistik välja ja puhastage imiala
	Veepind allpool minimaalset veetaset	Laske pump võimaluse korral sügavamale vette.
Pump ei käivitu või jääb töö käigus ootamatult seisma	Vooluvarustus katkenud	Kontrollige kaitsmeid ja elektriühendusi
	Mootori termostaat lülitas pumba mootori ülekuumenemise tõttu välja.	Tõmmake toitepistik välja, laske pumbal jahtuda, puhastage imiala, vältige kuivalt töötamist
	Mustuse osakesed on imialasse kiilunud	Tõmmake toitepistik välja ja puhastage imiala
Pumpamisvõimsus langeb	Imiala ummistunud	Tõmmake toitepistik välja ja puhastage imiala
Pumpamisvõimsus on liiga väike	Pumba võimsus sõltub vedeliku pumpamise kõrgusest, vooliku läbimõõdust ja pikkusest	Ärge ületage maks. pumpamiskõrgust, vt tehnilistest andmetest, vajadusel valige teistsugune vooliku läbimõõt või erinev vooliku pikkus

Küsimuste ja rikete korral aitab teid Kärcher'i filiaal. Aadressi vt tagaküljelt.

## Tehnilised andmed

		<b>BP 2</b>
Pinge	V	230
Voolu liik	Hz	50
Võimsus $P_{nimi}$	W	800
Maks. pumpamiskogus	l/h	5700
Maks. rõhk	bar	3,2
Maks. pumpamiskõrgus	m	32
Maks. sukelsügavus	m	7
Pumbatavate mustusosakeste maks. suurus	mm	1,5
Maks. tahkete ainete sisaldus vees	kg/m <sup>3</sup>	1,0

Erandi põhjus vastavalt määrusele (EL) 2019/1781 lisa I peatükile 2 (12): j)

***Tehniliste muudatuste õigused reserveeritud!***

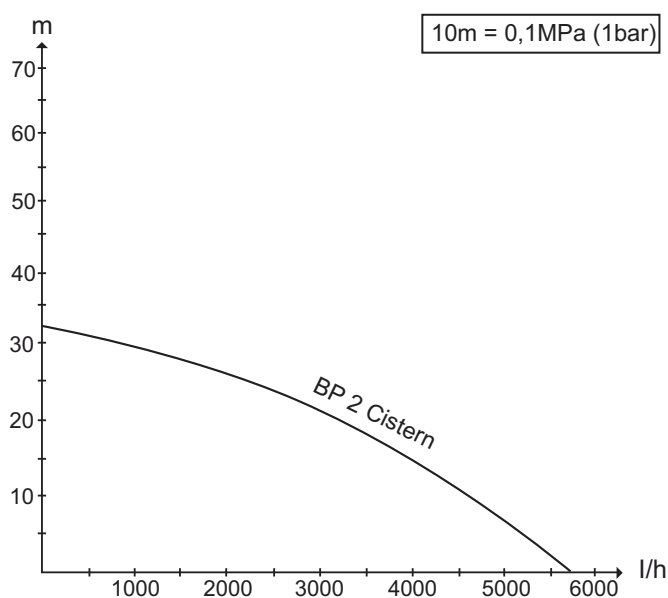

Võimalik pumbatav vedelikuhulk on seda suurem,

- mida väiksemad on tõstekõrgused
- mida suurem on kasutatud voolikute läbimõõt
- mida lühemad on kasutatud voolikud
- mida vähem rõhulangust põhjustavad ühendatud tarvikud





Pirms uzsākt aparāta lietošanu, izlasiet šo oriģinālo lietošanas instrukciju un pievienotos drošības norādījumus. Rīkojieties saskaņā ar tiem. Saglabājiet abus izdevumus vēlākai izmantošanai vai nodošanai nākošajam īpašniekam.

## Satura rādītājs

Vispārējas piezīmes	LV	1
Vides aizsardzība	LV	1
Riska pakāpes	LV	1
Apkalpošana	LV	1
Tīrīšana	LV	2
Tehniskā apkope	LV	2
Transportēšana	LV	2
Glabāšana	LV	2
Speciālie piederumi	LV	3
Kļūmju novēršana	LV	3
Tehniskie dati	LV	4

## Vispārējas piezīmes

### Noteikumiem atbilstoša lietošana

Šis aparāts tika izstrādāts privātai lietošanai un nav paredzēts profesionālās lietošanas prasībām.

Ražotājs neatbild par iespējamiem bojājumiem, kas radušies neatbilstošas izmantošanas vai nepareizas lietošanas rezultātā.

Ierīce galvenokārt ir paredzēta tīra ūdens sūkņēšanai (bez gāzēm) no cisternām, akām vai lietus ūdeņu savākšanas mucām, kuru var novadīt uz mājas apūdeņošanas sistēmām vai saimniecības ūdens apgādes sistēmu (tualeti, veļas mazgājamo mašīnu utt.).

Ierīci nav paredzēts lietot cirkulācijas nodrošināšanai baseinos, dārza dīķos vai strūklakās.

### ⚠ **UZMANĪBU**

*Ūdens, kas ticis sūkņēts ar šo ierīci, nav izmantojams kā dzeramais ūdens!*

### Pieļaujamie sūkņējamie šķidrums

- Ūdens ar piesārņojuma līmeni līdz 1.5 mm lielām jeb grauda lieluma daļiņām
- Mazgājamais sārms

### ⚠ **BRĪDINĀJUMS**

*Nedrīkst strādāt ar kodīgām, viegli uzliesmojošām vai eksplozīvām vielām (piem., benzīns, petroleja, nitrošķīdinātājiem), taukiem, eļļām, sālsūdeni un tualetes iekārtu notekūdeņiem, un duļķainu ūdeni, kuram ir mazāka plūstamība kā ūdenim. Apstrādājamo šķidrums temperatūra nedrīkst pārsniegt 35°C.*

*Aparāts nav piemērots nepārtrauktai sūkņa darbībai vai stacionārai instalācijai (piem., kā celšanas iekārta, strūklakas sūknis).*

## Garantijas nosacījumi

Katrā valstī ir spēkā mūsu uzņēmuma atbildīgās sabiedrības izdotie garantijas nosacījumi. Garantijas termiņa ietvaros iespējamais Jūsu iekārtas darbības traucējumus mēs novērsīsim bez maksas, ja to cēlonis ir materiāla vai ražošanas defekts. Garantijas remonta nepieciešamības gadījumā ar pirkumu apliecināšu dokumentu griezties pie tirgotāja vai tuvākajā pilnvarotajā klientu apkalpošanas dienestā.

## Vides aizsardzība



Iepakojuma materiāli ir atkārtoti pārstrādājami. Lūdzu, neizmetiet iepakojumu kopā ar mājsaimniecības atkritumiem, bet nogādājiet to vietā, kur tiek veikta atkritumu otrreizējā pārstrāde.



Nolietotās ierīces satur noderīgus materiālus, kurus iespējams pārstrādāt un izmantot atkārtoti. Šī iemesla dēļ lūdzam utilizēt vecos aparātus ar atbilstošu atkritumu savākšanas sistēmu starpniecību.

### Informācija par sastāvdaļām (REACH)

Aktuālo informāciju par sastāvdaļām atradīsiet:

[www.kaercher.com/REACH](http://www.kaercher.com/REACH)

## Riska pakāpes

### ⚠ **BĪSTAMI**

*Norāda uz tiešām draudošām briesmām, kuras rada smagus ķermeņa ievainojumus vai izraisa nāvi.*

### ⚠ **BRĪDINĀJUMS**

*Norāda uz iespējami bīstamu situāciju, kura var radīt smagus ķermeņa ievainojumus vai izraisīt nāvi.*

### ⚠ **UZMANĪBU**

*Norāda uz iespējami bīstamu situāciju, kura var radīt vieglus ievainojumus.*

### **IEVĒRĪBAI**

*Norāde par iespējami bīstamu situāciju, kura var radīt materiālos zaudējumus.*

## Apkalpošana

### Aparāta apraksts

- 1 Pretvārsts (uzmontēts)
- 2 Rokturis
- 3 Tīkla pieslēgšanas kabelis ar spraudni
- 4 Pieslēgums G1 (33,3 mm) iekšējā vītne
- 5 Iesūkšanas siets / priekšfiltrs
- 6 Schwimmerschalter
- 7 Pieslēguma adapteris sūkņiem G1
- 8 Šļūtenes pieslēgumdetāļa 1" un 3/4"
- 9 Šļūtenes apskava
- 10 Pludiņa slēdža turētājs

## Sagatavošana

### ⚠ **UZMANĪBU**

Savainošanās un bojājumu gūšanas risks, ko rada ierīces apgāšanās.

Pirms katras lietošanas uzlieciet ierīci uz līdzenas virsmas un nodrošiniet pret aizropošanu.

Attēls **A**

Dārza šļūtenes vai ūdens padeves šļūtenes pieslēgšana:

- Izmantojot dārza šļūteni, savienojuma uzmavā ieskrūvējiet pieslēguma adapteri. Papildu brīvējums nav nepieciešams.
- Uz pieslēguma adaptera uzskrūvējiet atbilstošu šļūtenes pieslēgumdetāļu.
- Uz šļūtenes pieslēgumdetāļa uzlieciet šļūtenes galu un ar šļūtenes apskavām. Šļūtenes apskavu pievelciet ar tarkšķa atslēgu (apm. 5 Nm).

Attēls **B**

- Iespiediet pludiņa slēdža turētāju roktura urbumā, līdz tas nofiksējas.

Attēls **D**

- Pieregulējiet pludiņa slēdzi. Pludiņa slēdzi var pieregulēt, lai pielāgotu ieslēgšanas un izslēgšanas augstumu. Samazinot attālumu no pludiņa slēdža līdz turētājam, ieslēgšanas augstums kļūst augstāks un uzslēgšanas augstums zemāks. Atstājiet pietiekoši lielu attālumu, lai pludiņa slēdzis var brīvi kustēties.
- Piestipriniet stiprinājuma trosi (nav iekļauta piegādes komplektā) rokturim.
- Sūkni ar stiprinājuma virvi nolaidiet sūknējamajā šķidrumā.
- Nodrošiniet stiprinājuma trosi.

Attēls **E**

Maksimālais iegremdēšanas dziļums (h1) apzīmē ūdens dziļumu, kurā sūkni vēl var instalēt. Parasti nav nepieciešams nolaiest sūkni līdz maksimālajam iegremdēšanas dziļumam.

Sūknēšanas augstums (h2) apzīmē augstuma starpību starp ūdens līmeni un ūdens izplūdi sūknēšanas šļūtenes galā. Lai sūknis sūknētu, ir jāievēro maks. sūknēšanas augstums. Tas ir jāievēro visā sūkņa darbības laikā, jo, krītoties ūdens līmenim (nosūknēšanas rezultātā), sūknēšanas augstums pieaug.

## Ierīces ekspluatācija

Lai sūknis sūknētu patstāvīgi, šķidrumam jābūt vismaz 5 cm.

- Iespraudiet kontaktdakšu kontakligzdā.

### ⚠ **UZMANĪBU**

Tukšgaitas darbība bojā sūkni.

- Neatstājiet sūkni darbības laikā bez uzraudzības.
- Lietojiet vai nu tukšgaitas aizsardzības sistēmu vai elektronisko manometrisko slēdzi ar tukšgaitas aizsardzības sistēmu (skatiet speciālos piederumus).

## Darba beigšana

- Atvienojiet kontaktdakšu no kontakligzdas.

## Tīrīšana

### ⚠ **BĪSTAMI**

Strāvas triecienu risks. Pirms ierīces kopšanas un apkopes darbiem ierīci izslēdziet un atvienojiet no elektrotīkla.

**Norāde:**

Var uzkrāties netīrumi un radīt darbības traucējumus. Izskalojiet sūkni regulāros intervālos ar tīru ūdeni.

- Atvienojiet kontaktdakšu no kontakligzdas.
- Iesūkšanas sietu notīrīt ar piemērotu suku un noskalot ar tīru ūdeni.

Attēls **C**

- Noskrūvējiet no savienojuma uzmavas pieslēguma adapteri.
- Noņemiet pretvārstu.
- Ieskrūvējiet savienojuma uzmavā pieslēguma adapteri.
- Sūkņa adapterim un cauruļvadu sistēmai pieslēdziet dārza šļūteni.
- Izskalojiet sūkni ar tīru ūdeni.
- Iemontējiet pretvārstu. Ievērojiet, lai pretvārsts būtu pareizā stāvoklī. Uzrakstam „Up“ jābūt vērstam uz augšu.

## Tehniskā apkope

Aparātam nav nepieciešama apkope.

## Transportēšana

### ⚠ **UZMANĪBU**

Lai novērstu ievainojumu gūšanas risku ierīces pārvietošanas laikā, ņemiet vērā ierīces svaru.

## Transportēšana automašīnās

- Nodrošiniet aparātu pret izslīdēšanu un apgāšanos.

## Glabāšana

### ⚠ **UZMANĪBU**

Lai novērstu negadījumus vai ievainojumus, izvēloties glabāšanas vietu, ņemiet vērā ierīces svaru.

- Ierīci uzglabājiet horizontālā stāvoklī un nodrošiniet pret aizribošanu.

### ⚠ **IEVĒRĪBAI**

Sals nevar sabojāt pilnīgi iztukšoto ierīci.

- Pirms uzglabāšanas ierīce pilnībā jāiztukšo.
- Uzglabājiet ierīci vietā, kur tā nav pakļauta sala iedarbībai.

## Speciālie piederumi

Tālāk uzskaitīto speciālo piederumu attēlus atradīsiet šīs instrukcijas 4. lpp.

2.645-148.0	Šļūtene PrimoFlex plus 3/4" -25m	Ftalātus nesaturoša 3/4" dārza šļūtene iegremdējamā spiediena sūkņa savienošanai ar izsmidzināšanas ierīci. Piegādājams arī citādā garumā un kvalitātē.
6.997-359.0	Sūkņa pieslēgumdetāļa iesk. pretvārstu, mazs	Šļūtenu vakuumdrošs pieslēgums pie sūkņa. Sūkņiem ar G1 (33,3 mm) pieslēguma vītņi un 3/4" un 1" šļūtenēm, ieskaitot uzmavuzgriezņi, šļūtenes apskavu, plakano blīvi un pretvārstu.
6.997-473.0	Pieslēguma adapteris sūkņiem G1	Ar iekšējo vītņi aprīkotu sūkņu savienošanai ar ūdensapgādes pieslēgumiem.
6.997-355.0	Tukšgaitas aizsardzības sistēma	Ja caur sūkni neplūst ūdens, tukšgaitas aizsardzības sistēma pasargā sūkni no bojājumiem un to automātiski izslēdz. Ar G1" (33,3mm) pieslēguma vītņi.
6.997-357.0	Elektroniskais slēdzis ar tukšgaitas aizsardzības sistēmu	Ideāli piemērots iegremdējama spiediena sūkņa pārveidošanai par mājsaimniecības ūdens automātu. Ja nepieciešams ūdens, sūknis automātiski ieslēdzas un atkal izslēdzas. Ja caur sūkni neplūst ūdens, tukšgaitas aizsardzības sistēma pasargā sūkni no bojājumiem un to automātiski izslēdz. Ar G1 (33,3mm) pieslēguma vītņi.

## Kļūmju novēršana

### ⚠ **BĪSTAMI**

Lai izvairītos no apdraudējumiem, remontdarbus un rezerves daļu iebūvi drīkst veikt tikai autorizēts klientu apkalpošanas dienests.

Pirms visiem darbiem ar ierīci, izslēdziet ierīci un atvienojiet tīkla kontaktdakšu.

Traucējums	Iemesls	Traucējuma novēršana
Sūknis ir ieslēgts bet nestrādā	Sūknī ir gaiss	Vairākas reizes pievienojiet un atvienojiet sūkņa kontaktdakšu, līdz tiek uzsūkts šķidrums.
	Sūkšanas teritorija ir aizsprostota	Izvelciet tīkla kontaktdakšu un iztīriet sūkšanas teritoriju
	Ūdens līmenis zem minimālā ūdens līmeņa	Sūkni iegremdēt pēc iespējas dziļāk šķidrumā.
Sūknis nedarbojas vai ekspluatācijas laikā pēkšņi pārstāj darboties	Ir pārtrūkusi strāvas padeve	Pārbaudīt drošinājumus un elektriskos savienojumus
	Motora termoaizsardzības slēdzis ir izslēdzis sūkni pārkaršuša motora dēļ.	Izvelciet tīkla kontaktdakšu, ļaujiet sūknim atdzist, iztīriet sūkšanas teritoriju, novērsiet tukšgaitu
	Sūkšanas teritorijā ir ieķērusies netīrumu daļiņa	Izvelciet tīkla kontaktdakšu un iztīriet sūkšanas teritoriju
Pazeminās veiktspēja	Sūkšanas teritorija ir aizsprostota	Izvelciet tīkla kontaktdakšu un iztīriet sūkšanas teritoriju
pārāk zema veiktspēja	Sūkņa sūknēšanas jauda ir atkarīga no sūknēšanas augstuma, šļūtenes diametra un šļūtenes garuma.	Ievērojiet maks. sūknēšanas augstumu (skat. tehniskos datus), vajadzības gadījumā izvēlieties citu šļūtenes diametru vai citu šļūtenes garumu

Jautājumu un aparāta darbības traucējumu gadījumā Jums labprāt sniegs padomu firmas Kärcher filiāles darbinieki. Adresi skatīt aizmugurē.

## Tehniskie dati

		<b>BP 2</b>
Spriegums	V	230
Strāvas veids	Hz	50
Jauda $P_{nom}$	W	800
Maksimālais darba apjoms	l/h	5700
Maksimālais spiediens	bar	3,2
Maksimālais darba augstums	m	32
Maksimālais iegremdēšanas dziļums	m	7
Maksimālais apstrādājamo netīrumu daļiņu izmērs	mm	1,5
Maks. cieto daļiņu saturs ūdenī	kg/m <sup>3</sup>	1,0

Izņēmuma iemesls saskaņā ar Regulu (ES) 2019/1781  
I pielikuma 2. iedaļas 12. punktu: j)

**Rezervētas tiesības veikt tehniskas izmaiņas!**

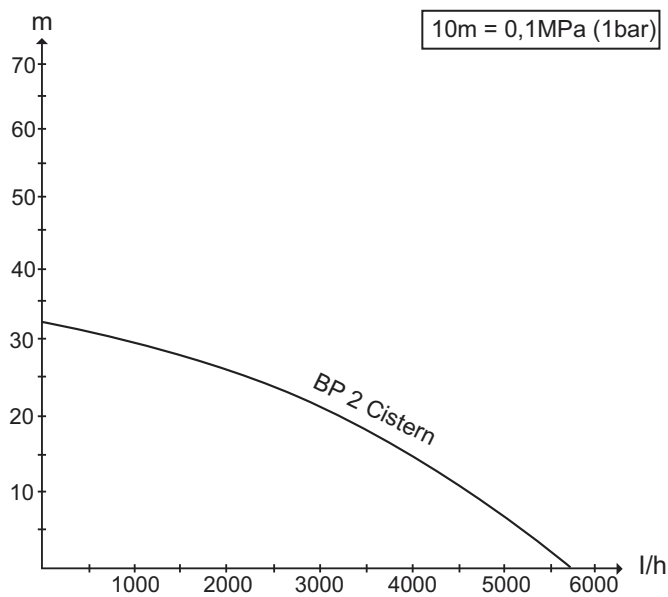

Iespējamais sūkņēšanas daudzums ir par tik lielāks:

- par cik mazāks ir sūkņēšanas augstums,
- par cik lielāks ir izmantoto šļūteņu diametrs,
- par cik īsākas ir izmantotās šļūtenes,
- par cik mazāku spiediena zudumu izraisa pieslēgtie piederumi.



Prieš pradėdami naudoti įsigytą įrenginį, perskaitykite originalią naudojimo instrukciją ir pridėtus saugos reikalavimus. Vadovaukitės šiais dokumentais. Išsaugokite abu šiuos dokumentus, kad galėtumėte naudotis jais vėliau arba perduoti kitam savininkui.

## Turinys

Bendrieji nurodymai	LT	1
Aplinkos apsauga	LT	1
Rizikos lygiai	LT	1
Valdymas	LT	1
Valymas	LT	2
Techninė priežiūra	LT	2
Transportavimas	LT	2
Laikymas	LT	2
Specialūs priedai	LT	3
Pagalba gedimų atveju	LT	3
Techniniai duomenys	LT	4

## Bendrieji nurodymai

### Naudojimas pagal paskirtį

Šis prietaisas skirtas naudoti namų ūkyje ir nėra pritaikytas pramoniniam naudojimui. Gamintojas neprisiima atsakomybės už galimą žalą, atsiradusią naudojant prietaisą ne pagal paskirtį ar netinkamai jį valdant.

Prietaisas daugiausiai skirtas pumpuoti švarų vandenį (kuriame nėra ištirpusių dujų) iš cisternų, šulinių ar lietaus vandens statinių; šis vanduo vėliau gali būti tiekiamas drėkinimo arba namo naudojamo vandens tiekimo sistemoms (klozeto bakeliams, skalbyklėms ir t. t.). Prietaiso negalima naudoti kaip plaukimo, sodo baseinų ir fontanų vandens apytakos prietaiso.

#### ⚠ **ATSARGIAI**

*Prietaisu pumpuojamas vanduo nėra geriamasis vanduo!*

### Pumpuoti tinkami skysčiai

- Vanduo, kuriame esančių nešvarumų dalelių dydis neviršija 1,5 mm
- Skalavimo vanduo

#### ⚠ **ĮSPĖJIMAS**

*Draudžiama pumpuoti edžias, greitai užsidegančias ir sprogias medžiagas (pvz., benzina, žibalą, azoto skiediklį), riebalus, alyvą, sūrų vandenį, tualetų nuotekas, šlamu užterštą vandenį, kuris yra mažiau takus, nei įprastas vanduo. Pumpuojamo skysčio temperatūra turi būti ne aukštesnė nei 35°C.*

*Prietaisas netinkamas naudoti nenutrūkstamai arba kaip stacionarus įrenginys (pvz., keltuvas, fontano siurblys).*

## Garantija

Kiekvienoje šalyje galioja mūsų įgaliotų pardavėjų nustatytos garantijos sąlygos. Galimus prietaiso gedimus garantijos galiojimo laikotarpiu pašalinsime nemokamai, jei tokių gedimų priežastis buvo netinkamos medžiagos ar gamybos defektai. Dėl garantinių gedimų šalinimo kreipkitės į savo pardavėją arba artimiausią klientų aptarnavimo tarnybą pateikdami pirkimą patvirtinantį kasos kvitą.

## Aplinkos apsauga

	Pakuotės medžiagos gali būti perdirbamos. Neišmeskite pakuočių kartu su buitėmis atliekomis, bet atiduokite jas perdirbti.
	Naudotų prietaisų sudėtyje yra vertingų, antriniam žaliavų perdirbimui tinkamų medžiagų, todėl jie turėtų būti atiduoti perdirbimo įmonėms. Todėl naudotus senus įrenginius šalinkite pagal atitinkamą antrinių žaliavų surinkimo sistemą.

### Nurodymai apie sudedamąsias medžiagas (REACH)

Aktualią informaciją apie sudedamąsias dalis rasite adresu:

[www.kaercher.com/REACH](http://www.kaercher.com/REACH)

## Rizikos lygiai

#### ⚠ **PAVOJUS**

*Žymi gresiantį tiesioginį pavojų, galintį sukelti sunkius sužalojimus arba mirtį.*

#### ⚠ **ĮSPĖJIMAS**

*Žymi galimą pavojų, galintį sukelti sunkius sužalojimus arba mirtį.*

#### ⚠ **ATSARGIAI**

*Nurodo galimą pavojų, galintį sukelti lengvus sužalojimus.*

**DĖMESIO**  
*Nuoroda dėl galimo pavojaus, galinčio sukelti materialinius nuostolius.*

## Valdymas

### Prietaiso aprašymas

- 1 Atbulinis vožtuvas (įmontuotas iš anksto)
- 2 Rankena
- 3 Elektros laidas su kištuku
- 4 Jungtis G1 (33,3 mm) Vidinis sriegis
- 5 Siurblio grotelės / pirminio valymo filtras
- 6 Schwimmerschalter
- 7 Siurblių G1 jungties adapteris
- 8 1 col. ir 3/4 col. žarnos movos elementai
- 9 Žarnos pavalkėlis
- 10 Plūdinio jungiklio laikiklis

## Paruošimas

### ⚠ **ATSARGIAI**

Prietaisui apvirtus kyla pavojus susižeisti arba sugadinti prietaisą.

Prieš atlikdami bet kokį darbą pastatykite prietaisą ant lygaus ploto ir apsaugokite, kad nenuriedėtų.

Paveikslas **A**

Prijunkite sodo žarną arba vandens kėlimo liniją:

- jei naudojate sodo žarną, prie jungiamojo atvamzdžio prisukite jungties adapterį. Papildomo tarpiklio nereikia.
- Ant jungties adapterio užsukite žarnos movos elementą.
- Žarnos galą užmaukite ant žarnos movos elemento ir pritvirtinkite žarnos sąvaržą. Žarnos sąvaržą priveržkite terkšle (maždaug 5 Nm).

Paveikslas **B**

- Plūdinio jungiklio laikiklį spauskite į rankenos angą, kol užsifiksuos.

Paveikslas **D**

- Suderinkite plūdinį jungiklį. Norint pritaikyti įjungimo ir išjungimo aukštį, plūdinį jungiklį galima suderinti. Sumažinus atstumą tarp plūdinio jungiklio ir laikiklio, jungiklis įsijungs būdamas didesniame aukštyje, o atstumą padidinus – mažesniame aukštyje. Palikite pakankamai vietos, kad plūdinis jungiklis galėtų laisvai judėti.
- Prie rankenos pritvirtinkite tvirtinamąjį lyną (netiekiamas kartu su prietaisu).
- Pririšę siurbį prie tvirtinamojo lyno, nuleiskite jį į pumpuojamą skystį.
- Pririškite tvirtinamąjį lyną, kad neįkristų.

Paveikslas **E**

Didžiausias įleidimo gylis (h1) reiškia vandenį gylį, kuriame galima įrengti siurbį. Dažniausiai nereikia siurblio nuleisti į didžiausią įleidimo gylį.

Pakėlimo aukštis (h2) – tai aukščio skirtumas tarp vandens lygio ir pumpavimo žarnos vandens išvado galo. Siekiant užtikrinti pumpavimą, turi būti laikomasi reikalavimo dėl maksimalaus pakėlimo aukščio. Į tai turi būti atsižvelgta vykstant pumpavimo eigai, nes krentant vandens lygiui (jį išpumpuojant) pakėlimo aukštis didėja.

## Darbas

Siurblys gali siurbti skystį ne mažesniame nei 5 cm gylyje.

- Įkiškite prietaiso kištuką į rozetę.

### ⚠ **ATSARGIAI**

Sausoji eiga kenkia siurbliui.

- Veikiančio siurblio nepalikite be priežiūros.
- Taip pat gali būti naudojama apsauga nuo sausosios eigos arba elektroninis jungiklis su apsauga nuo sausosios eigos.

## Darbo pabaiga

- Ištraukite prietaiso kištuką iš kištukinio lizdo.

## Valymas

### ⚠ **PAVOJUS**

Elektros srovės smūgio pavojus. Prieš visus įprastinės ir techninės priežiūros darbus išjunkite prietaisą ir ištraukite tinklo kištuką.

**Pastaba:**

Nešvarumai gali sudaryti nuosėdas ir sukelti funkcinius sutrikimus.

Siurblių reguliariai išskalaukite švari vandeniu.

- Ištraukite prietaiso kištuką iš kištukinio lizdo.
- Siurblio groteles išvalykite pritaikytu šepetėliu ir išskalaukite švari vandeniu.

Paveikslas **C**

- Nuo jungiamojo atvamzdžio atsukite jungties adapterį.
- Nuimkite atbulinį vožtuvą.
- Jungiamąjį atvamzdį įsukite į jungties adapterį.
- Sodo žarną prijunkite prie vamzdžio ir prijunkite siurblio adapterį.
- Siurblių nuplaukite švari vandeniu.
- Sumontuokite atbulinį vožtuvą. Patikrinkite, ar atbulinis vožtuvas yra tinkamoje padėtyje. Užrašas „Up“ turi būti nukreiptas aukštyn.

## Techninė priežiūra

Prietaisas nereikalauja techninės priežiūros.

## Transportavimas

### ⚠ **ATSARGIAI**

Kad apsisaugotumėte nuo nelaimingų atsitikimų ir sužalojimų, transportuodami prietaisą atsižvelkite į jo masę.

## Transportavimas transporto priemonėmis

- Prietaisą užfiksuokite, kad nenuslystų ir neapvirštų.

## Laikymas

### ⚠ **ATSARGIAI**

Siekiant išvengti nelaimingų atsitikimų ir sužalojimų pasirenkant sandėliavimo vietą reikia atsižvelgti į prietaiso svorį.

- Prietaisą laikykite paguldę ir apsaugoję nuo nuriedėjimo.
- ⚠ **DĖMESIO**  
Jei neištuštinsite prietaiso, šaltis gali jį sugadinti.
- Visiškai ištuštinkite prietaisą, jei jį ruošiatės sandėliuoti.
- Laikykite prietaisą nuo šalčio apsaugotoje vietoje.

## Specialūs priedai

Toliau pateiktų priedų paveikslus rasite šios instrukcijos 4 puslapyje.

2.645-148.0	Žarna „PrimoFlex plus“ 3/4 col., 25 m	3/4 col. sodo žarna be ftalatų, skirta slėginiam nardinamajam siurbliui sujungti su ištraukimo prietaisu. Galime pristatyti ir kitokio ilgio bei kokybės žarnas.
6.997-359.0	Mažas siurblio jungiamasis elementas su atbuliniu vožtuvu	Vakuumui atspari jungtis tarp siurbimo žarnos ir siurblio. Siurbliams su G1 (33,3 mm) jungiamuoju sriegiu, su 3/4 col. ir 1 col. žarnomis, įskaitant gaubiamąsias veržles, žarnos užspaudiklį, plokščiąjį sandariklį ir atbulinį vožtuvą.
6.997-473.0	Siurblių G1 jungties adapteris	Skirtas prijungti siurblius su vidiniu sriegiu prie vandens movų.
6.997-355.0	Apsauga nuo veikimo be skysčio	Jei siurbliu neteka vanduo, apsauga nuo veikimo be skysčio apsaugo siurbį ir automatiškai jį išjungia. Su G1“(33,3mm) sriegiu.
6.997-357.0	Elektroninis slėginis jungiklis su apsauga nuo veikimo be skysčio	Idealiai tinka perdarant slėginį nardinamąjį siurbį ir automatinę namų vandentiekio sistemą. Prireikus vandens, siurblys automatiškai įsijungia ir vėl išsijungia. Jei siurbliu neteka vanduo, apsauga nuo veikimo be skysčio apsaugo siurbį ir automatiškai jį išjungia. Su G1 (33,3 mm) sriegiu.

## Pagalba gedimų atveju

### ⚠ PAVOJUS

*Siekiant išvengti gedimų, prietaisą remontuoti ir jo atsargines detales keisti gali tik įgaliota klientų aptarnavimo tarnyba. Prieš visus prietaiso priežiūros darbus išjunkite prietaisą ir ištraukite elektros laido kištuką iš tinklo lizdo.*

Gedimas	Priežastis	Šalinimas
Siurblys nepumpuoja skysčio	Į siurbį patekęs oras	Daug kartų įkiškite ir ištraukite siurblio tinklo kištuką, kol bus pradėtas siurbti skystis.
	Užsikišusi siurbimo vieta	Ištraukite tinklo kištuką ir išvalykite siurbimo vietą
	Nepakankamas pumpuojamo vandens lygis	Jei įmanoma, nuleiskite siurbį giliau į pumpuojamą skystį.
Siurblys neveikia arba išsijungia	Nutrūkęs maitinimas	Patikrinkite saugiklį ir elektros jungtis
	Variklio apsauginis šiluminis jungiklis išjungė siurbį dėl variklio perkaitimo.	Ištraukite tinklo kištuką, palaukite, kol siurblys atvės, išvalykite siurbimo vietą, saugokite, kad siurblys neveiktų be skysčio
	Nešvarumai užsikišę siurbimo vietoje	Ištraukite tinklo kištuką ir išvalykite siurbimo vietą
Sumažėja siurbiamoji galia	Užsikišusi siurbimo vieta	Ištraukite tinklo kištuką ir išvalykite siurbimo vietą
Per žema siurbiamoji galia	Siurblio pumpavimo galia priklauso nuo pakėlimo aukščio, žarnos skersmens ir jos ilgio.	Laikykitės techniniuose duomenyse pateiktų reikalavimų dėl pakėlimo aukščio, pasirinkite kitokio skersmens žarną arba ilgį.

Iškylus klausimams arba prietaisui sugedus, Jums padės mūsų Kärcher filialo darbuotojai. Adresą rasite kitoje pusėje.

## Techniniai duomenys

		<b>BP 2</b>
Įtampa	V	230
Srovės rūšis	Hz	50
Galingumas, $P_{nenn}$ (nominalus)	W	800
Didžiausias debitas	l/h	5700
Didžiausias slėgis	bar	3,2
Didžiausias pakėlimo aukštis	m	32
Didžiausias nardinimo gylis	m	7
Didžiausia nešvarumų apimtis	mm	1,5
Maksimali kietųjų medžiagų dalis vandenyje	kg/m <sup>3</sup>	1,0

Išimtis taikomas pagal Reglamento (ES) 2019/1781 I priedo 2 skyrių (12): j)

**Gamintojas pasilieka teisę keisti techninius duomenis!**

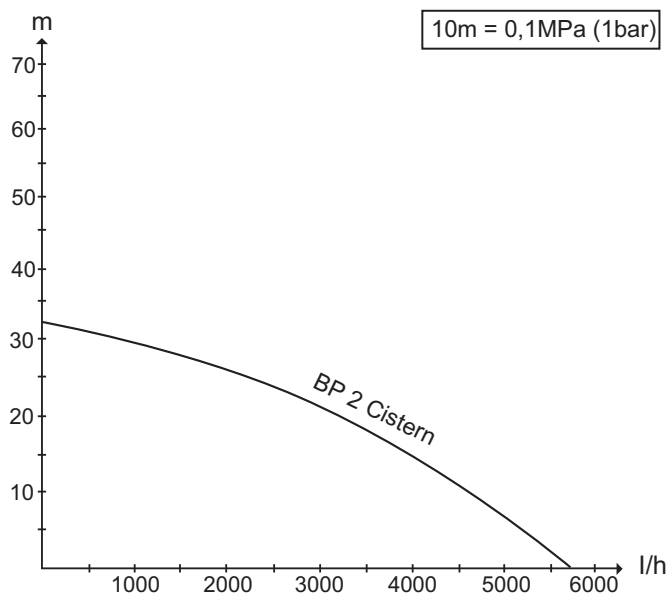

Galimas debitas yra tuo didesnis:

- kuo mažesnis pumpavimo aukštis
- kuo didesnis naudojamų žarnų skersmuo
- kuo trumpesnės naudojamos žarnos
- kuo mažiau slėgio prarandama dėl prijungto priedo





Перед першим використанням приладу прочитати цю оригінальну інструкцію з експлуатації і вказівки з техніки безпеки, що додаються. Діяти відповідно до них. Збережіть їх для подальшого користування або для наступного власника.

## Зміст

Загальні вказівки	UK	1
Захист навколишнього середовища	UK	1
Ступінь небезпеки	UK	1
Експлуатація	UK	1
Чищення	UK	2
Технічне обслуговування	UK	2
Транспортування	UK	2
Зберігання	UK	2
Спеціальне оснащення	UK	3
Допомога для усунення неполадок	UK	3
Технічні дані	UK	4

## Загальні вказівки

### Правильне застосування

Цей пристрій призначений для приватного використання і не пристосований до навантажень промислового використання.

Виробник не несе відповідальності за збитки, завдані невідповідним або неправильним використанням пристрою.

Пристрій призначений переважно для відкачування чистої води (без розчинених газів) з цистерн, колодязів або бочок для дощової води, яка може використовуватися для постачання води до систем зрошення або побутового технічного водопостачання (злив для туалетів, вода для пральних машин, тощо).

Пристрій не призначений для рециркуляції води в плавальних басейнах, садових ставках та фонтанах.

### ⚠ **ОБЕРЕЖНО**

Вода, яку подає даний пристрій, не є питною!

### Рідини, що дозволяється перекачувати

- Вода ступеня забруднення з розміром часток до 1,5 мм

- Луг для прання

### ⚠ **ПОПЕРЕДЖЕННЯ**

Не дозволяється перекачування їдких, легкозаймистих або вибухонебезпечних речовин (наприклад, бензин, гас, нітророзчин), жирів, масел, нафти, солоної води і стоків з туалетів і замуленої води, що має меншу щільність, ніж вода. Температура рідини, що перекачується, не повинна перевищувати 35°C.

Пристрій не призначений для безперервної роботи насоса або для стаціонарного встановлення (наприклад, використання як піднімальний механізм, фонтанний насос).

## Гарантія

У кожній країні діють умови гарантії, наданої відповідною фірмою-продавцем. Неполадки в роботі пристрою ми усуваємо безкоштовно протягом терміну дії гарантії, якщо вони викликані браком матеріалу чи помилками виготовлення. У випадку чинної гарантії звертіться до продавця чи в найближчий авторизований сервісний центр з документальним підтвердженням покупки.

## Захист навколишнього середовища



Матеріали упаковки піддаються переробці для повторного використання. Будь ласка, не викидайте пакувальні матеріали разом із домашнім сміттям, віддайте їх для на переробку.



Старі пристрої містять цінні матеріали, які можуть перероблятися та підлягають передачі в пункти прийому вторинної сировини. Тому, будь ласка, утилізуйте старі пристрої за допомогою спеціальних систем збору сміття.

## Інструкції із застосування компонентів (REACH)

Актуальні відомості про компоненти наведені на веб-вузлі за адресою:

[www.kaercher.com/REACH](http://www.kaercher.com/REACH)

## Ступінь небезпеки

### ⚠ **НЕБЕЗПЕКА**

Для небезпеки, яка безпосередньо загрожує та призводить до тяжких травм чи смерті.

### ⚠ **ПОПЕРЕДЖЕННЯ**

Для потенційно можливої небезпечної ситуації, що може призвести до тяжких травм чи смерті.

### ⚠ **ОБЕРЕЖНО**

Вказівка щодо потенційно небезпечної ситуації, яка може спричинити отримання легких травм.

### **УВАГА**

Вказівка щодо можливої потенційно небезпечної ситуації, що може спричинити матеріальні збитки.

## Експлуатація

### Опис пристрою

- 1 Зворотний клапан (встановлений заздалегідь)
- 2 Рукоятка
- 3 Мережевий кабель зі штекером
- 4 Підключення G1 (33,3 мм) внутрішня різьба
- 5 Забірна решітка/фільтр грубого очищення
- 6 Schwimmerschalter
- 7 З'єднувальний адаптер для насосів G1
- 8 Штуцери діаметром 1" та 3/4"
- 9 Хомут для кріплення шланга
- 10 Тримач поплавкового вимикача

## Підготовка

### ⚠ **ОБЕРЕЖНО**

Небезпека травмування та пошкоджень унаслідок перекидання пристрою.

Перед кожною операцією слід встановлювати пристрій на рівну поверхню та вживати заходів проти довільного скокування.

Малюнок **A**

Підключити садовий шланг або напірний трубопровід:

- У разі використання садового шланга слід прикрутити з'єднувальний адаптер до з'єднувального патрубка.  
Додаткове ущільнення не потрібне.
- Прикрутити відповідний штуцер до з'єднувального адаптера.
- Вставити кінець шланга в штуцер та закріпити за допомогою хомута для шланга.  
Затягнути хомут для шланга за допомогою заскоченої муфти (прибл. 5 Нм).

Малюнок **B**

- Натиснути до клацання тримач поплавкового вимикача в отворі для фіксації.

Малюнок **D**

- Налаштувати поплавковий вимикач.  
Можна виконати налаштування поплавкового вимикача за допомогою регулювання рівня вмикання та вимикання.  
Зменшення відстані між поплавковим вимикачем та тримачем призводить до підвищення рівня вмикання та зниження рівня вимикання.  
Залишити достатню відстань для вільного переміщення поплавка.
- Прикріпити прив'язний трос (не входить до комплекту постачання) до ручки.
- Опустити насос на прив'язному тросі в рідину для перекачування.
- Зафіксувати прив'язний трос.

Малюнок **E**

Максимальна глибина занурення (h1) - це глибина, на яку насос можна встановити. Як правило, насос не потрібно встановлювати на максимальну глибину занурення.

Висота подачі (h2) - це різниця висот між рівнем води і висотою виходу води з кінця шланга подачі. Щоб насос міг забезпечувати подачу, слід не перевищувати максимальну висоту подачі насоса. Цього слід дотримуватися протягом всього часу роботи насоса, оскільки в разі падіння рівня води (через відкачування) висота подачі зростає.

## Експлуатація

Для автоматичної роботи насоса рівень рідини повинен бути не менше 5 см.

- Вставте мережевий штекер у розетку.

### ⚠ **ОБЕРЕЖНО**

Сухий хід може пошкодити насос.

- Не залишати працюючий насос без нагляду.
- Як альтернативний варіант слід використовувати пристрій захисту від роботи насухо, або електронне реле тиску із запобіжником від роботи насухо (див. "Спеціальне приладдя").

## Закінчення роботи

- Витягнути штепсель з розетки.

## Чищення

### ⚠ **НЕБЕЗПЕКА**

Небезпека поразки струмом. Перед проведенням будь-яких робіт по догляду та технічному обслуговуванню вимкнути пристрій і вийняти мережеву вилку з розетки.

**Вказівка:**

Забруднення можуть відкладатися й призводити до збоїв.

Слід регулярно промивати насос чистою водою.

- Витягнути штепсель з розетки.
- Почистити забірну решітку спеціальною щіткою і прополоскати чистою водою.

Малюнок **C**

- Відгвинтити з'єднувальний адаптер від з'єднувального патрубка.
- Витягнути зворотний клапан.
- Пригвинтити з'єднувальний адаптер до з'єднувального патрубка.
- Приєднати садовий шланг до системи трубопроводів та адаптера насоса.
- Промити насос чистою водою.
- Встановити зворотний клапан.  
Забезпечити правильне положення зворотного клапана. Напис „Up“ (Верх) повинен вказувати наверх.

## Технічне обслуговування

Апарат не потребує профілактичного обслуговування.

## Транспортування

### ⚠ **ОБЕРЕЖНО**

Для запобігання нещасним випадкам та травмуванню під час транспортування слід прийняти до відома вагу пристрою.

## Транспортування транспортними засобами

- Зафіксувати прилад від зсування та перекидання.

## Зберігання

### ⚠ **ОБЕРЕЖНО**

Для запобігання нещасним випадкам та травмуванню при виборі місця зберігання пристрою слід прийняти до відома вагу пристрою.

- Зберігати пристрій у горизонтальному положенні та вживати заходів проти мимовільного скокування.

### ⚠ **УВАГА**

Мороз може пошкодити пристрій, що не був повністю спорожнений.

- Перед зберіганням слід повністю злити воду з пристрою.
- Прилад слід зберігати в захищеному від морозу приміщенні.

## Спеціальне оснащення

Зображення зазначених далі спеціального приладдя ви знайдете на сторінці 4 даного керівництва.

2.645-148.0	Шланг Primoflex plus 3/4" - 25 м	Садовий шланг з матеріалу, який не містить фталатів, діаметром 3/4" для з'єднання заглибного нагнітального насоса з пристроєм зрошування. Також доступні шланги іншої довжини і діаметра.
6.997-359.0	З'єднувальна деталь насоса, включ. зворотний клапан, маленька	Вакуумщільне підключення шланга до насоса. Для насосів із з'єднувальною різьбою G1 (33,3 мм) та шлангами діаметром 3/4" і 1", включаючи накидну гайку, шланговий хомут, плоске ущільнення та зворотний клапан.
6.997-473.0	З'єднувальний адаптер для насосів G1	Для з'єднання насосів із внутрішнім різьбленням підключення води.
6.997-355.0	Запобіжник від роботи насуху	Якщо через насос не нагнітається вода, запобіжник від роботи насуху захищає насос від ушкоджень і автоматично вимикає його. Зі з'єднаними різьбленням G1" (33,3 мм).
6.997-357.0	Електронний манометричний вимикач із запобіжником від роботи насуху	Ідеально підходить для переустаткування заглибного нагнітального насоса в автомат побутового водопостачання. Залежно від потреби у воді, насос автоматично вмикається й потім вимикається. Якщо через насос не нагнітається вода, запобіжник від роботи насуху захищає насос від ушкоджень і автоматично вимикає його. Зі з'єднувальною різьбою G1(33,3 мм).

## Допомога для усунення неполадок

### ⚠ НЕБЕЗПЕКА

Щоб уникнути небезпеки, ремонт і установку запасних деталей повинні виконувати тільки авторизовані сервісні центри.

До проведення будь-яких робіт слід вимкнути пристрій та витягнути штекер.

Несправність	Причина	Усунення
Насос працює, але не перекачує.	Повітря в насосі	Кілька разів вийняти й вставити мережну вилку насоса, поки не почнеться всмоктування рідини
	Зона всмоктування засмітилася	Витягнути мережну вилку і прочистити зону всмоктування.
	Рівень води нижче мінімального рівня	Занурити насос якнайглибше в рідину, що перекачується.
Насос не запускається або раптово зупинився в ході роботи	Переривання подачі живлення	Перевірити запобіжники і електричні з'єднання
	Захисне термореле двигуна відключило насос через перегрів.	Витягнути мережну вилку, дати насосу охолонути, прочистити зону всмоктування, уникати експлуатації в суху
	Частки бруду забилися в зоні всмоктування	Витягнути мережну вилку і прочистити зону всмоктування.
Знизилася продуктивність перекачування	Зона всмоктування засмітилася	Витягнути мережну вилку і прочистити зону всмоктування.
Занадто мала продуктивність перекачування	Продуктивність перекачування насоса залежить від висоти перекачування, діаметра й довжини шланга	Стежити за максимальною висотою перекачування, див. розділ "Технічні дані", при необхідності вибрати інший діаметр або довжину шланга

У разі виникнення питань чи неполадок допомогу охоче нададуть у філіалах фірми Kärcher. Адреси див. на звороті.

## Технічні дані

		<b>BP 2</b>
Напруга	V	230
Тип струму	Hz	50
Потужність P <sub>номінальна</sub>	W	800
Макс. об'єм перекачування	l/h	5700
Макс. тиск	bar	3,2
Макс. висота перекачування	m	32
Макс. глибина опускання	m	7
Макс. розмір часток, допустимих для перекачування	mm	1,5
Макс. вміст твердих часток у воді	kg/m <sup>3</sup>	1,0

Причина виключення відповідно до Регламенту (ЄС)  
2019/1781 Додаток I Розділ 2 (12): j)

**Можливі зміни у конструкції пристрою!**

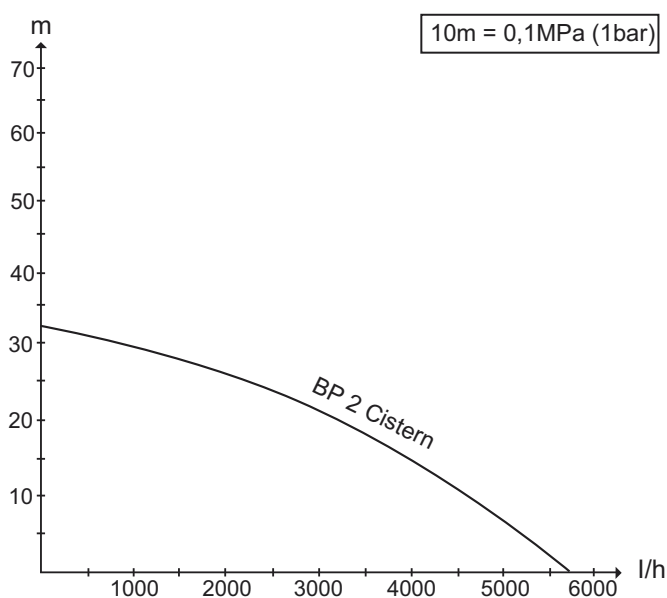

Можливий обсяг подачі тим більше:

- чим менше висота перекачування
- чим більше діаметр використовуваних шлангів
- чим коротше використовувані шланги
- чим менше падіння тиску, обумовлене приєднанням додаткового обладнання









<http://www.kaercher.com/dealersearch>



**Alfred Kärcher GmbH & Co. KG**

Alfred-Kärcher-Str. 28 - 40

71364 Winnenden (Germany)

Tel.: +49 7195 14-0

Fax: +49 7195 14-2212