

REMINGTON®

EST. NEW YORK 1937

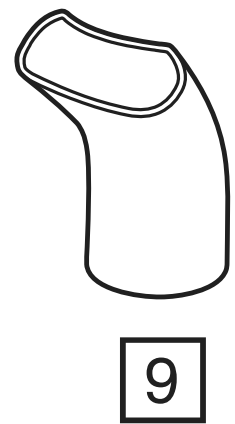

Curl and Straight Confidence Rotating Hot Air Styler AS8606

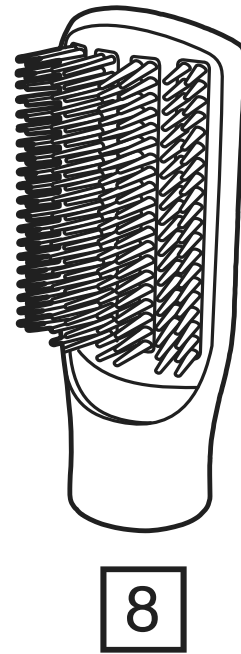
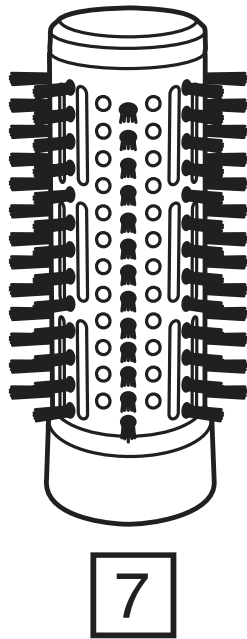
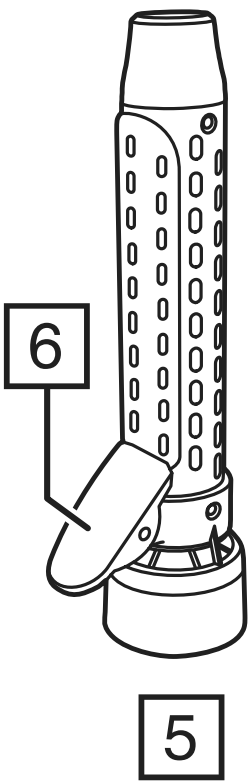
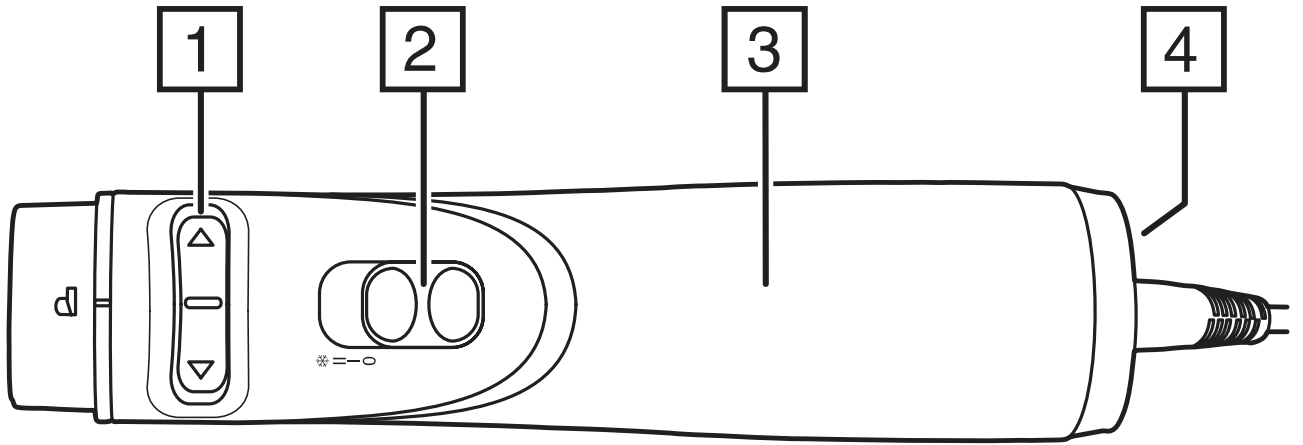

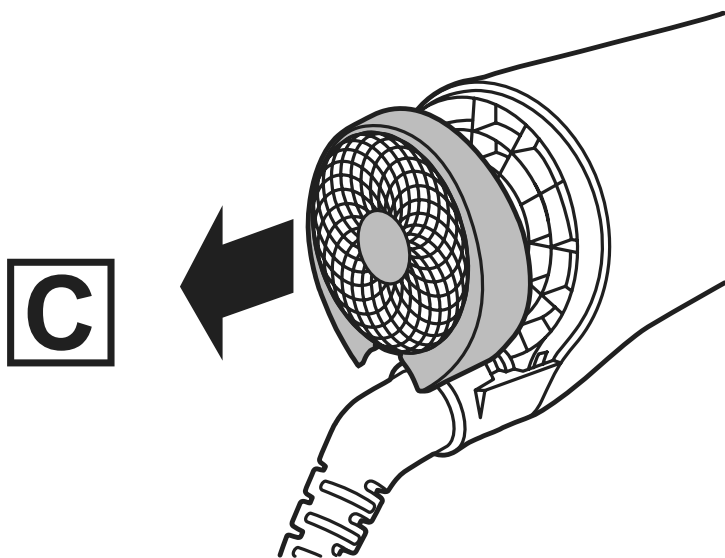
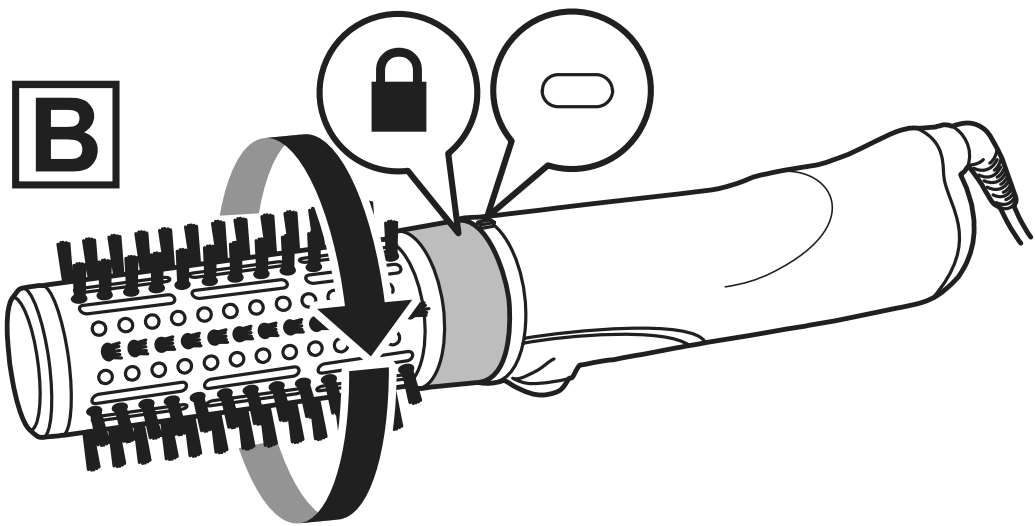
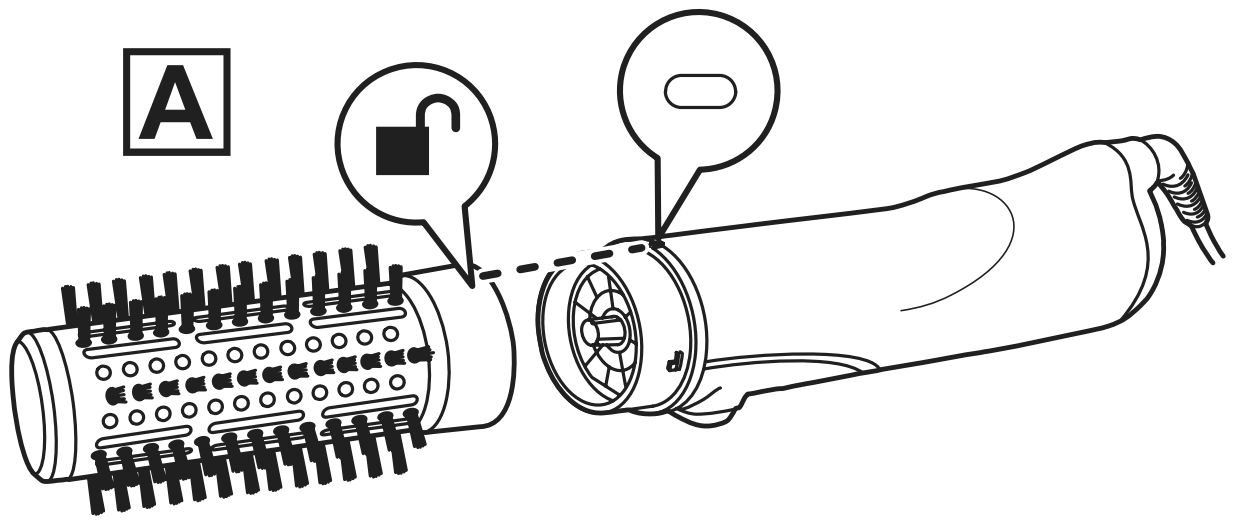

Dziękujemy za zakup nowego produktu Remington®. Przed użyciem zapoznaj się uważnie z instrukcją obsługi i zachowaj ją na przyszłość. Przed użyciem wyjmij z opakowania.

OSTRZEŻENIE: Urządzenie jest gorące. Przechowuj urządzenie z dala od dzieci.

WAŻNE WSKAZÓWKI DOTYCZĄCE BEZPIECZEŃSTWA

- Niniejszy sprzęt nie jest przeznaczony do użytkowania przez osoby (w tym dzieci) o ograniczonej zdolności fizycznej, czuciowej lub psychicznej lub osoby nie mające doświadczenia lub znajomości sprzętu, chyba że odbywa się to pod nadzorem lub zgodnie z instrukcją użytkowania sprzętu, przekazanej przez osoby odpowiadające za ich bezpieczeństwo. Należy zwracać uwagę na dzieci, aby nie bawiły się sprzętem.
-  Nie należy używać tego urządzenia w pobliżu wanny, prysznicza, umywalki lub innych naczyń zawierających wodę.
- Jeśli urządzenie jest używane w łazience, po użyciu wyjmij wtyczkę z gniazdka, ponieważ bliskość wody stanowi zagrożenie nawet wtedy, gdy urządzenie jest wyłączone.
- Dla dodatkowej ochrony, w obwodzie elektrycznym należy zainstalować urządzenie różnicowoprądowe (RCD) o znamionowym prądzie różnicowym nieprzekraczającym 30mA. W tym zakresie należy się zwrócić do specjalisty elektryka.
- Ryzyko oparzeń. Przechowuj urządzenie w miejscu niedostępnym dla małych dzieci, szczególnie w trakcie użytkowania i podczas stygnięcia.
- Zawsze kładź urządzenie na podstawce, jeśli taka jest, albo na jakiejś żaroodpornej, stabilnej płaskiej powierzchni.
- Nie pozostawiaj bez nadzoru urządzenia podłączonego do sieci.

- Jeżeli przewód zasilający urządzenia ulegnie uszkodzeniu, natychmiast przestań wykorzystywać urządzenie i zwróć urządzenie do najbliższego autoryzowanego punktu serwisowego Remington® w celu naprawy lub wymiany dla uniknięcia zagrożenia.
- Przed podłączeniem urządzenia do gniazdka sieciowego zawsze upewnij się, czy napięcie stosowane jest zgodne z napięciem podanym na urządzeniu.
- Nie owijaj przewodu wokół urządzenia. Regularnie sprawdzaj przewód, czy nie ma oznak uszkodzenia.
- Nie używaj urządzenia, jeśli jest uszkodzone lub działa wadliwie.
- Nie dotykaj żadną częścią urządzenia do twarzy, szyi ani skóry głowy.
- Kierować nawiew powietrza daleko od oczu i wrażliwych części ciała.
- W praktyce, należy uważać, aby na wlocie i wylocie kratki nie były zapchane, bowiem spowoduje to automatycznie wyłączenie urządzenia.
- Jeśli tak się zdarzy, urządzenie należy wyłączyć i pozostawić do ostygnięcia.
- Nie pozostawiaj włączonego do sieci urządzenia bez nadzoru.
- Nie odkładaj urządzenia, gdy jest jeszcze włączone.
- Nie kładź urządzenia na meblach tapicerowanych.
- Nie należy używać nakładek innych niż te, które dostarczamy.
- Urządzenie nie jest przeznaczone do użytku zarobkowego czy też zastosowania w salonach fryzjerskich.





CZĘŚCI

- | | |
|---------------------------------------|--|
| 1. Przełącznik rotacji | 7. 40 mm termiczna szczotka z delikatnym włosiem |
| 2. Przełącznik ustawienia temperatury | 8. Twarda szczotka płaska |
| 3. Uchwyt | 9. Dysza wstępnej stylizacji |
| 4. Kratka wlotu | Brak na rysunku: |
| 5. Szczypce obrotowe 30 mm | • Etui |
| 6. Lokówka | • Nakładka ochronna |
-

INSTRUKCJA OBSŁUGI

- Podłącz urządzenie.
- Przed włączeniem urządzenia załóż potrzebną nasadkę.

Aby założyć nasadkę:

- Ustaw w linii symbol  na nasadce i znak  na korpusie (rys. A).
- Obróć pierścień na obrotowych nasadkach (szczypce 30 mm i szczotka 40 mm) lub samej nasadce (szczotka płaska lub dysza wstępnej stylizacji), aż symbol  zrówna się ze znakiem  w celu zablokowania (rys. B).

Aby zdjąć nasadkę:

- Ustaw w linii symbol  na nasadce i znak  i ściągnij nasadkę z uchwytu.

Ustawienia temperatury

- W stylizatorze są trzy ustawienia temperatury: Wysoka, Niska i Ustawienie zimne (do utrwalenia fryzury).
- Aby włączyć urządzenie, przesun przełącznik ustawienia temperatury w położenie I dla niskiej temperatury, II dla wysokiej temperatury lub ❄ dla ustawienia zimnego.
- Za pomocą regulacji temperatury wybierz odpowiednią temperaturę dla swoich włosów.

| Temperatura | Rodzaj włosów |
|-------------|---|
| Niski | Włosy cienkie / delikatne, zniszczone lub rozjaśnione |
| Wysoki | Włosy grube, silnie skręcone i trudne do ułożenia |

Ustawienia rotacji

- Obracają się tylko szczypce 30 mm i szczotka 40 mm.
- Aby użyć funkcji obracania, naciśnij strzałkę w prawo (▶) na przełączniku rotacji, aby obracać nasadki zgodnie z ruchem wskazówek zegara, lub strzałkę w lewo (◀), aby obracać nasadki w kierunku przeciwnym do ruchu wskazówek zegara.
- UWAGA: Nasadki szczotki i szczypiec zaczną się obracać dopiero po wybraniu ustawienia temperatury.

Przygotowanie włosów do stylizacji

- Umyj włosy i zastosuj odżywkę jak zwykle.
- Przetrzyj włosy rękami i przeczesz.
- Za pomocą dyszy wstępnej stylizacji wysusz włosy i cebulki włosowe, aż do ich wysuszenia w 80%.
- Przed układaniem rozdziel włosy na pasemka. W pierwszej kolejności układaj włosy najbliżej skóry.

Nadaj objętość i kształt przy użyciu rotującej szczotki 40 mm

- Aby wysuszyć cebulki włosowe i zwiększyć objętość, umieść szczotkę pod pasmem włosów blisko cebulek i przytrzymaj przez kilka sekund, unosząc włosy podczas suszenia.
- Przesuń stylizator w dół przez pasmo włosów, jednocześnie obracając szczotkę od głowy, naciskając i przytrzymując odpowiednio ◀ lub ▶.
- Przesuwaj stylizator w dół przeciwstawiając się obrotom szczotki. W ten sposób pasmo włosów zostanie naprężone.
- Jeśli szczotka obraca się zbyt szybko, zwolnij przełącznik rotacji i wyjmij szczotkę z włosów.
- Aby utworzyć kształt, obracaj szczotką, aż dotrzesz do końców włosów, a następnie podwiń końce.

- Aby uzyskać jeszcze większą objętość, owiń dolną część pasma włosów wokół szczotki. Naciśnij i przytrzymaj odpowiedni przełącznik rotacji (◀▶) i owiń całą sekcję wokół lokówki, zatrzymując się u nasady włosów. Zwolnij przełącznik rotacji i przytrzymaj szczotkę we włosach przez kilka sekund lub do momentu wyschnięcia pasma włosów.
- Powtarzaj tę czynność na pozostałych pasmach włosów.
- Pozwól włosom ostygnąć przed stylizacją.
- Przed zdjęciem nasadki, poczekaj aż ostygnie.
- Głowicę szczotki nakryj osłoną ochronną, aby chronić włosie przed uszkodzeniem w trakcie przechowywania.

Twórz luźne loki za pomocą szczypiec obrotowych 30 mm

- Umieść koniec pasma włosów pod spinką szczypiec.
- Naciśnij i przytrzymaj odpowiedni przełącznik obrotu (◀▶) i owiń całe pasmo wokół lokówki, zatrzymując się u nasady.
- Zwolnij przełącznik rotacji i przytrzymaj szczypce we włosach przez 10 sekund lub do momentu wyschnięcia pasma włosów.
- Odwiń szczypce i uwolnij loki.
- Powtarzaj tę czynność na pozostałych pasmach włosów.
- Przed stylizacją włosy powinny się ostudzić.
- Nástavce nechte před sejmutím vychladnout.

Twórz gładkie, lśniące włosy za pomocą twardej szczotki płaskiej

- Rozpoczynając od cebulek powoli rozczesuj każde pasmo włosów jak zwyczajną szczotką.
- Aby zwiększyć objętość, opuść głowę i szczotkuj włosy od spodu.
- Po wyschnięciu ukształtuj włosy i końcówki palcami.
- Nástavce nechte před sejmutím vychladnout.

Ustawienie zimne

- Aby utrwalić fryzurę po wykorzystaniu którejś z nasadek zastosuj Ustawienie zimne. Aby je uruchomić, przesuń przełącznik ustawienia temperatury w pozycję ❄️.

PRZECHOWYWANIE, CZYSZCZENIE I KONSERWACJA

- Po użyciu wyłącz urządzenie przesuwając przełącznik ustawienia temperatury do pozycji **O**.
- Po zakończeniu stylizacji odłącz urządzenie od prądu, poczekaj, aż ostygnie przed czyszczeniem i schowaniem.
- Wytrzyj wszystkie powierzchnie wilgotną szmatką.
- Nie należy używać szorstkich lub ściernych środków czyszczących.
- Dla zachowania wydajności urządzenia i przedłużenia życia silnika, trzeba systematycznie usuwać kurz i brud z tylnej kratki i czyścić miękką szczoteczką.
- Zdejmij kratkę, jak pokazano (RYS. C), oczyść czystą szmatką lub miękką szczoteczką i załóż kratkę ponownie.

RECYKLING

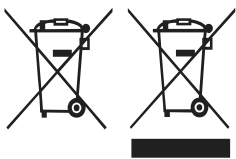

Aby uniknąć problemów środowiskowych i zdrowotnych spowodowanych niebezpiecznymi substancjami, sprzętu, akumulatorów i baterii oznaczonych jednym z tych symboli nie należy wyrzucać z nieposortowanymi odpadami komunalnymi. Produkty elektryczne i elektroniczne, w tym, baterie jednorazowe i akumulatory, należy zawsze utylizować w odpowiednim publicznym punkcie zbiórki odpadów/recyklingu.