



Zakrzywiony monitor do gier Dell 27 -S2721HGF

Instrukcja obsługi

Model: S2721HGF
Nazwa prawna modelu: S2721HGFt



-  **UWAGA: UWAGA** wskazuje ważną informację, która pomoże w lepszym używaniu komputera.
-  **OSTRZEŻENIE: OSTRZEŻENIE** wskazuje potencjalną możliwość uszkodzenia urządzenia lub utraty danych, jeśli nie zostaną wykonane instrukcje.
-  **PRZESTROGA: PRZESTROGA** wskazuje potencjalną możliwość uszkodzenia urządzenia, odniesienie obrażeń osobistych albo śmierci.

Copyright © 2020 Dell Inc. lub jej oddziałów. Wszelkie prawa zastrzeżone. Dell, EMC i inne znaki towarowe , są znakami towarowymi firmy Dell Inc. lub jej oddziałów. Inne znaki towarowe mogą być znakami towarowymi ich odpowiednich właścicieli.

Spis treści

Instrukcje bezpieczeństwa	5
Informacje o monitorze	6
Zawartość opakowania.	6
Funkcje produktu	8
Identyfikacja części i elementów sterowania	9
Widok z przodu	9
Widok od tyłu	10
Widok od spodu.	11
Specyfikacje monitora	12
Specyfikacje rozdzielczości	13
Wstępnie ustawione tryby wyświetlania.	14
Specyfikacje elektryczne.	15
Właściwości fizyczne.	16
Charakterystyka środowiskowa	17
Przypisanie pinów	18
Plug-and-Play	20
Jakość monitora LCD i zasady dotyczące pikseli	20
Ergonomia	21
Obsługa i przenoszenie wyświetlacza.	23
Zalecenia dotyczące konserwacji	24
Czyszczenie monitora	24
Konfiguracja monitora	25
Podłączenie podstawy	25
Nachylenie i przesuwanie w pionie	28
Podłączenie monitora	29
Prowadzenie kabli	30
Zabezpieczanie monitora z użyciem blokady Kensington (opcjonalna)	30
Zdejmowanie podstawy monitora	31
Montaż na ścianie (opcjonalnie).	32



Używanie monitora	33
Włączanie monitora	33
Sterowanie joystickiem	33
Używanie elementów sterowania na panelu tylnym	34
Używanie menu ekranowego (OSD).	36
Uzyskiwanie dostępu do systemu menu	36
Komunikaty ostrzeżeń OSD	47
Blokowanie przycisków sterowania na panelu tylnym.	50
Ustawienie maksymalnej rozdzielczości	51
Rozwiązywanie problemów	52
Autotest	52
Wbudowane testy diagnostyczne	54
Typowe problemy	55
Problemy specyficzne dla produktu.	57
Dodatek	58
Uwagi FCC (tylko USA) i inne informacje dotyczące przepisów	58
Kontaktowanie się z firmą Dell	58
Baza danych produktów UE dla etykiety efektywności energetycznej i arkusz informacji o produkcie:	58



Instrukcje bezpieczeństwa

⚠ PRZESTROGA: Używanie elementów sterowania, regulacji lub procedur, innych niż określone w tej dokumentacji, może spowodować narażenie na porażenie prądem elektrycznym, zagrożenia związane z prądem elektrycznym i/lub zagrożenia mechaniczne.

- Umieść monitor na solidnej powierzchni, a podczas obsługi zachowaj ostrożność. Ekran jest delikatny i po upuszczeniu lub gwałtownym uderzeniu, może zostać uszkodzony.
- Należy się zawsze upewnić, że posiadany monitor obsługuje parametry prądu zmiennego dostępnego w lokalizacji użytkownika.
- Monitor należy trzymać w temperaturze pokojowej. Za niska lub za wysoka temperatura może szkodliwie wpływać na ciekłe kryształy wyświetlacza.
- Nie należy narażać monitora na silne drgania lub mocne uderzenia. Na przykład, nie należy umieszczać monitora w bagażniku samochodu.
- Monitor należy odłączyć, gdy długo nie będzie używany.
- Aby uniknąć porażenia prądem elektrycznym, nie należy zdejmować żadnych pokryw ani dotykać miejsc wewnątrz monitora.

Informacje dotyczące instrukcji bezpieczeństwa, znajdują się w części Bezpieczeństwo, Informacje dotyczące środowisk i przepisów (SERI).



Informacje o monitorze



Zawartość opakowania

Monitor jest dostarczany z komponentami pokazanymi w tabeli poniżej. Jeśli któregośkolwiek komponentu brakuje należy się skontaktować z firmą Dell. W celu uzyskania dalszych informacji należy sprawdzić część [Kontakt z firmą Dell](#).

 **UWAGA: Niektóre komponenty mogą być opcjonalne i mogą nie zostać dostarczone z monitorem. Niektóre funkcje mogą nie być dostępne w określonych krajach.**

	Wyświetlacz
	Wspornik podstawy
	Baza podstawy
	Kabel zasilający (zależy od kraju)



	Kabel HDMI
	<ul style="list-style-type: none">• Skrócona instrukcja uruchomienia• Informacje dotyczące bezpieczeństwa, środowiska i przepisów



Funkcje produktu

Monitor **Dell S2721HGF** ma aktywną matrycę, tranzystor cienkowarstwowy (TFT), wyświetlacz ciekłokrystaliczny (LCD) i podświetlenie LED. Charakterystyczne cechy tego monitora:

- Widoczny obszar ekranu 68,47 cm (27 cala) (mierzony po przekątnej), rozdzielczość 1920 x 1080 (16:9) i pełnoekranowe wspomaganie dla niższych rozdzielczości.
- Paleta kolorów 72% NTSC, CIE 1931 i 83% NTSC, CIE 1976.
- Połączenie cyfrowe z DisplayPort i HDMI.
- Regulacja nachylenia i wysokości.
- Standards Association (VESA™) 100 mm dla zapewnienia elastycznych rozwiązań montażowych.
- Funkcja plug and play o ile jest obsługiwana przez komputer.
- Regulacje On-Screen Display (OSD) do łatwej konfiguracji i optymalizacji ekranu.
- Funkcje wspomaganie gier takie, jak Timer, Licznik szybkości przesyłania ramek i Stabilizacja ciemnych scen, poza trybami wspomaganie takich gier, jak FPS, MOBA/RTS, SPORT lub RPG i 3 dodatkowymi trybami gier do personalizacji własnych preferencji.
- Blokada przycisków zasilania i OSD.
- Gniazdo blokady zabezpieczenia.
- Blokada podstawy
- ≤ 0,3 W w trybie gotowości.
- Certyfikacja zgodności z NVIDIA® G-SYNC® i technologia AMD FreeSync™ Premium, minimalizują zniekształcenia grafiki, takie jak rozrywanie obrazu i zacięcia w celu uzyskania płynniejszego, nieprzerywanego obrazu podczas gier.
- Gwarancja Premium Panel Exchange zapewnia spokojne używanie.
- Optymalizacja komfortu dla oczu z pozbawionym miganiem ekranem i funkcją ComfortView, minimalizującą emisję niebieskiego światła.

⚠ PRZESTROGA: Możliwe długotrwałe efekty emisji niebieskiego światła z monitora mogą spowodować uszkodzenie oczu, powodując zmęczenie oczu lub cyfrowe zmęczenie wzroku. Funkcja ComfortView jest przeznaczona do zmniejszania ilości niebieskiego światła wyemitowanego z monitora w celu optymalizacji wygody dla oczu.



Identyfikacja części i elementów sterowania

Widok z przodu



Etykieta	Opis	Zastosowanie
1	Wskaźnik LED zasilania	Stałe, białe światło oznacza, że monitor jest włączony i działa normalnie. Migające, białe światło oznacza, że monitor znajduje się w trybie oczekiwania.



Widok od tyłu



Etykieta	Opis	Zastosowanie
1	Otwory montażowe VESA (100 mm x 100 mm - za założoną pokrywę VESA)	Zestaw do montażu monitora na ścianie zgodny ze standardem VESA (100 mm x 100 mm).
2	Etykieta certyfikatów	Wymienia certyfikaty zgodności.
3	Przycisk zwalniania podstawy	Zwalnianie podstawy z monitorem.
4	Joystick	Służy do sterowania menu OSD.
5	Przyciski funkcji	W celu uzyskania dalszych informacji, sprawdź część Używanie monitora .
6	Etykieta z kodem kreskowym, numerem seryjnym i kodem Service Tag	Etykiety tę należy sprawdzić, gdy wymagany jest kontakt z firmą Dell w celu uzyskania pomocy technicznej. Kod Service Tag to niepowtarzalny identyfikator alfanumeryczny, który umożliwia technikom serwisu Dell identyfikację komponentów sprzętowych w komputerze i dostęp do informacji o gwarancji.
7	Szczelina prowadzenia kabli	Używana do prowadzenia kabli, poprzez ich włożenie do tej szczeliny.



Widok od spodu



Etykieta	Opis	Zastosowanie
1	Złącze zasilania	Podłączenie kabla zasilającego (dostarczony z monitorem).
2	Gniazdo blokady zabezpieczenia	Zabezpieczenie monitora linką blokady zabezpieczenia (sprzedawana oddzielnie).
3	Blokada podstawy	Blokada podstawy z monitorem poprzez użycie śruby M3 x 6 mm (śruba nie jest dostarczana).
4	Port HDMI (HDMI 1)	Podłączenie komputera z kablem HDMI (dostarczony z monitorem).
5	Port HDMI (HDMI 2)	Podłączenie komputera z kablem HDMI (dostarczony z monitorem).
6	DisplayPort	Podłączenie komputera kablem DisplayPort.
7	Port słuchawek	Podłączanie słuchawek



Specyfikacje monitora

Typ ekranu	Aktywna matryca - TFT LCD
Typ panelu	VA
Współczynnik proporcji	16:9
Wielkość przegładanego obrazu	
Przekątna	684,70 mm (27 cala)
Aktywny obszar	
W poziomie	596,74 mm (23,49 cala)
W pionie	335,66 mm (13,21 cala)
Obszar	200301,70 mm ² (310,30 cala ²)
Rozstaw pikseli	0,3108 mm x 0,3108 mm
Pikseli na cal (PPI)	81,59
Kąt widzenia	
W poziomie	178° (typowy)
W pionie	178° (typowy)
Jasność	350 cd/m ² (typowa)
Współczynnik kontrastu	3000 do 1 (typowa)
Zakrzywienie	Zakrzywienie 1500R
Powłoka ekranu wyświetlacza	Twarda powłoka antyrefleksyjnej obróbki przedniego polaryzera (3H)
Podświetlenie	System podświetlenia krawędziowego LED
Czas reakcji (Gray to Gray)	8 ms (Tryb Szybki) 6 ms (Tryb Bardzo szybki) 4 ms (Tryb Ekstremalny) 1 ms (Tryb MPRT) UWAGA: W trybie Extreme (Ekstremalny), mogą występować niewielkie ilości artefaktów, w wyniku przesterowania dla poprawienia szybkości i skrócenia czasu odpowiedzi. Tryb Super Fast/Fast (Bardzo szybki/Szybki) należy używać dla uzyskania optymalnego widoku ekranu z przodu i podczas gier.
Głębia kolorów	16,70 mln kolorów
Paleta kolorów*	72% NTSC, CIE 1931 i 83% NTSC, CIE 1976



Połączenia	<ul style="list-style-type: none"> · 1 x port DisplayPort 1.2 · 2 x port HDMI 1.4 · 1 x gniazdo audio słuchawek (typu jack 3,5 mm)
Szerokość obrzeża (krawędź monitora do aktywnego obszaru)	
Od góry	7,70 mm
Z lewej/z prawej	7,70 mm
Od dołu	20,80 mm
Możliwości regulacji	
Podstawa z regulowaną wysokością	100 mm
Nachylenie	-5° do 21°
Prowadzenie kabli	Tak
Zgodność z Dell Display Manager (DDM)	Łatwa aranżacja i inne kluczowe funkcje
Zabezpieczenie	Gniazdo blokady zabezpieczenia (linka blokady sprzedawana oddzielnie)

* Wyłącznie na natywnym panelu, w trybie wstępnych ustawień niestandardowych.

Specyfikacje rozdzielczości

Specyfikacje rozdzielczości	HDMI	DisplayPort
Maksymalna wstępnie ustawiona rozdzielczość	1920 x 1080 przy 144 MHz	1920 x 1080 przy 144 MHz
Zakres skanowania w poziomie	30 kHz do 170 kHz	
Zakres skanowania w pionie	48 Hz do 144 Hz	
Możliwości wyświetlacza wideo (naprzemienny tryb HDMI i DP)	480p@60Hz, 576p@50Hz, 720p@50Hz, 720p@60Hz, 1080p@50Hz, 1080p@60Hz, 1080p@120Hz	



Wstępnie ustawione tryby wyświetlania

Tryb wyświetlania	Częstotliwość pozioma (kHz)	Częstotliwość pionowa (Hz)	Zegar pikseli (MHz)	Polaryzacja impulsów synchronizacji (w poziomie/w pionie)
VGA 720 x 400	31,47	70,08	28,322	-/+
VGA 640 x 480	31,47	59,94	25,175	-/-
VESA 640 x 480	37,5	75	31,5	-/-
VESA 800 x 600	37,88	60,317	40	+/+
VESA 800 x 600	46,88	75	49,5	+/+
VESA 1024 x 768	48,36	60,004	65	-/-
VESA 1024 x 768	60,02	75,029	78,75	+/+
MAC 1152 x 864	67,5	75	108	+/+
CVT 1280 x 800	49,7	59,81	83,5	+/+
VESA 1280 x 1024	64	60,02	108	+/+
VESA 1280 x 1024	80	75,02	135	+/+
VESA 1366 x 768	47,7	59,79	85,5	+/+
VEST 1680 x 1050	65,29	59,954	146,25	+/+
CVT 1920 x 1080	67,5	60	148,5	+/+
1920 x 1080	137,26	119,982	285,5	+/+
1920 x 1080	166,608	144	339,88	+/+



Specyfikacje elektryczne

Sygnały wejścia wideo	<ul style="list-style-type: none">· Cyfrowy sygnał wideo dla każdej linii różnicowej Na linię różnicową przy impedancji 100 om· Obsługa wejścia sygnału DisplayPort/HDMI
Napięcie wejścia/częstotliwość/ prąd	Prąd zmienny 100-240 V / 50 lub 60 Hz \pm 3 Hz / 1,5 A (maksymalny)
Prąd rozruchowy	120 V: 30 A (Maks.) 240 V: 60 A (Maks.)
Zużycie energii	0.3 W (Tryb wyłączenia) ¹ 0.3 W (Tryb gotowości) ¹ 22.6 W (Tryb włączenia) ¹ 46 W (Maksymalna) ² 18.76 W (P_{on}) ³ 59.11 kWh (TEC) ³

¹ Zgodnie z definicją w UE 2019/2021 i UE 2019/2013.

² Ustawienie maksymalnej jasności i kontrastu.

³ P_{on} : Zużycie energii trybu włączenia zmierzone w odniesieniu do metody testowania Energy Star.

TEC: Łączne zużycie energii w kWh, zmierzone w odniesieniu do metody testowania Energy Star.

Ten dokument służy wyłącznie do informacji i podaje wyłącznie osiągi laboratoryjne. Posiadany produkt może działać inaczej w zależności od zamówionego oprogramowania, komponentów i urządzeń peryferyjnych i nie jesteśmy zobligowani do aktualizacji takich informacji. Konsekwentnie, klient nie powinien polegać na tych informacjach podczas podejmowania decyzji o tolerancjach parametrów elektrycznych, itp. W odniesieniu do dokładności lub kompletności nie udziela się żadnej gwarancji wyrażonej lub dorozumianej.



Właściwości fizyczne

Typ złącza	<ul style="list-style-type: none"> · Jedno DisplayPort · Dwa gniazda HDMI 1.4 · Jedno gniazdo słuchawek
Typ kabla sygnałowego	· Kabel HDMI 1,8 m
Wymiary (z podstawą)	
Wysokość (po wysunięciu wspornika)	493,2 mm (19,42 cala)
Wysokość (po wsunięciu wspornika)	393,0 mm (15,50 cala)
Szerokość	608,4 mm (23,95 cala)
Głębokość	190,4 mm (7,49 cala)
Wymiary (bez podstawy)	
Wysokość	364,1 mm (14,34 cala)
Szerokość	608,4 mm (23,95 cala)
Głębokość	96,3 mm (3,79 cala)
Wymiary podstawy	
Wysokość (po wysunięciu wspornika)	386,0 mm (15,20 cala)
Wysokość (po wsunięciu wspornika)	337,0 mm (13,30 cala)
Szerokość	230,2 mm (9,06 cala)
Głębokość	190,4 mm (7,49 cala)
Waga	
Waga z opakowaniem	8,86 kg (19,53 funta)
Waga z zespołem podstawy i kablami	5,6 kg (12,34 funta)
Waga bez zespołu podstawy (Przy montażu na ścianie lub podczas montażu w standardzie VESA - bez kabli)	4,06 kg (8,95 funta)
Waga zespołu podstawy	1,54 kg (3,4 funta)



Charakterystyka środowiskowa

Zgodność ze standardami	
· Zgodność z RoHS	
· Monitor bez BFR/PCW (poza zewnętrznymi kablami)	
· Szkło bez zawartości arszeniku i bez zawartości rtęci, wyłącznie dla panela	
Temperatura	
Działanie	0°C do 40°C (32°F do 104°F)
Wyłączenie	-20°C do 60°C (-4°F do 140°F)
Wilgotność	
Działanie	10% do 80% (bez kondensacji)
Wyłączenie	5% do 90% (bez kondensacji)
Wysokość nad poziomem morza	
Działanie	5000 m (16 404 stóp) (maksymalna)
Wyłączenie	12 192 m (40 000 stóp) (maksymalna)
Rozpraszanie ciepła	156.96 BTU/godzinę (maksymalne) 77.11 BTU/godzinę (tryb włączenia)



Przypisanie pinów

DisplayPort

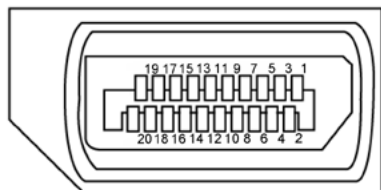

Numer pinu	20-pinowa strona podłączonego kabla sygnałowego	Numer pinu	20-pinowa strona podłączonego kabla sygnałowego
1	ML3(n)	11	GND
2	GND	12	ML0(p)
3	ML3(p)	13	CONFIG1
4	ML2(n)	14	CONFIG2
5	GND	15	AUX CH (p)
6	ML2(p)	16	GND
7	ML1(n)	17	AUX CH (n)
8	GND	18	Wykrywanie bez wyłączenia
9	ML1(p)	19	Powrót
10	ML0(n)	20	DP_PWR



Gniazdo HDMI

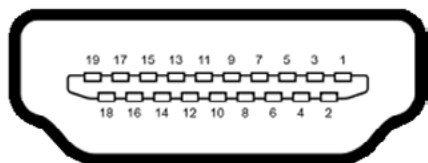

Numer pinu	19-pinowa strona podłączonego kabla sygnałowego	Numer pinu	19-pinowa strona podłączonego kabla sygnałowego
1	TMDS DANE 2+	11	TMDS ZEGAR EKTRAN
2	TMDS DANE 2 EKTRAN	12	TMDS ZEGAR-
3	TMDS DANE 2-	13	CEC
4	TMDS DANE 1+	14	Zarezerwowany (N.C. w urządzeniu)
5	TMDS DANE 1 EKTRAN	15	ZEGAR DDC (SCL)
6	TMDS DANE 1-	16	DDC DANE (SDA)
7	TMDS DANE 0+	17	DDC/CEC Uziemienie
8	TMDS DANE 0 EKTRAN	18	+5 V ZASILANIE
9	TMDS DANE 0-	19	WYKRYWANIE BEZ WYŁĄCZANIA
10	TMDS ZEGAR+		



Plug-and-Play

Monitor można zainstalować w systemie zgodnym z Plug-and-Play. Monitor automatycznie systemowi komputera dane rozszerzonej identyfikacji wyświetlacza (EDID) z wykorzystaniem protokołów kanału danych wyświetlania (DDC), dzięki czemu komputer może się sam konfigurować i optymalizować ustawienia monitora. Instalacje większości monitorów są automatyczne; jeśli to wymagane można wybrać inne ustawienia. W celu uzyskania dalszych informacji o zmianie ustawień monitora, sprawdź [Używanie monitora](#).

Jakość monitora LCD i zasady dotyczące pikseli

Podczas produkcji monitora LCD nierzadko dochodzi do pozostawania w niezmiennym stanie jednego lub kilku pikseli, które są trudne do zobaczenia i nie wpływają na jakość lub stabilność obrazu. W celu uzyskania dalszych informacji na temat jakości i zasad dotyczących pikseli monitora, sprawdź stronę pomocy technicznej Dell, pod adresem: <https://www.dell.com/pixelguidelines>.



Ergonomia

△ **OSTRZEŻENIE: Nieprawidłowe lub zbyt długie używanie klawiatury, może spowodować obrażenia.**

△ **OSTRZEŻENIE: Wydłużone oglądanie ekranu monitora, może spowodować zmęczenie oczu.**

Dla zapewnienia komfortu i efektywności, podczas konfiguracji i używania stacji roboczej komputera należy się zastosować do następujących zaleceń:

- Komputer należy ustawić w taki sposób, aby podczas pracy monitor i klawiatura znajdowały się przed użytkownikiem. W handlu dostępne są specjalne półki, pomocne w prawidłowym ustawieniu klawiatury.
- W celu zmniejszenia niebezpieczeństwa zmęczenia oczu i bólu karku/ramion/pleców/ramion, spowodowanego długotrwałym używaniem monitora, zalecamy, aby:
 1. Ustawić ekran w odległości około 20 do 28 cali (50 - 70 cm) od swoich oczu.
 2. Często mrugać powiekami w celu zwilżenia i nawodnienia oczu podczas pracy z monitorem.
 3. Wykonywać regularne i częste przerwy trwające 20 minut co dwie godziny.
 4. Odwracać wzrok od monitora i podczas przerw kierować wzrok na obiekt w odległości 20 stóp przez co najmniej 20 sekund.
 5. Podczas przerw wykonywać ćwiczenia rozciągające w celu rozluźnienia napięcia karku/ramion/pleców/barków.
- Podczas siedzenia przed monitorem upewnić się, że ekran monitora znajduje się na poziomie lub lekko poniżej poziomu oczu.
- Wyregulować nachylenie monitora, jego kontrast i ustawienia jasności.
- Wyregulować światło otoczenia (takie jak oświetlenie górne, lampy biurkowe oraz zasłony lub żaluzje na pobliskich oknach), aby zminimalizować odbicia i odbłask na ekranie monitora.
- Użyć fotel, który zapewnia dobre oparcie dolnej części pleców.
- Podczas używania klawiatury lub myszy, przedramię trzymać w poziomie z nadgarstkami w neutralnej, wygodnej pozycji.
- Podczas używania klawiatury lub myszy zawsze pozostawić miejsce na oparcie rąk.
- Umożliwić naturalną pozycję ramion po obu stronach ciała.
- Upewnić się, że stopy spoczywają płasko na podłodze.
- Podczas siedzenia upewnić się, że ciężar ciała nóg spoczywa na stopach, a nie na przedniej części siedzenia. Wyregulować wysokość fotela lub, jeśli to konieczne, użyć podnózek do utrzymania prawidłowej postawy.
- Zmieniać wykonywane czynności. Tak zorganizować swoją pracę, aby nie trzeba było zbyt długo siedzieć i pracować. Wstawać lub chodzić w regularnych odstępach czasu.



- Utrzymać porządek pod biurkiem, aby nie było tam przeszkód oraz kabli lub przewodów, które mogłyby uniemożliwiać wygodne siedzenie lub stwarzać niebezpieczeństwo przewrócenia.

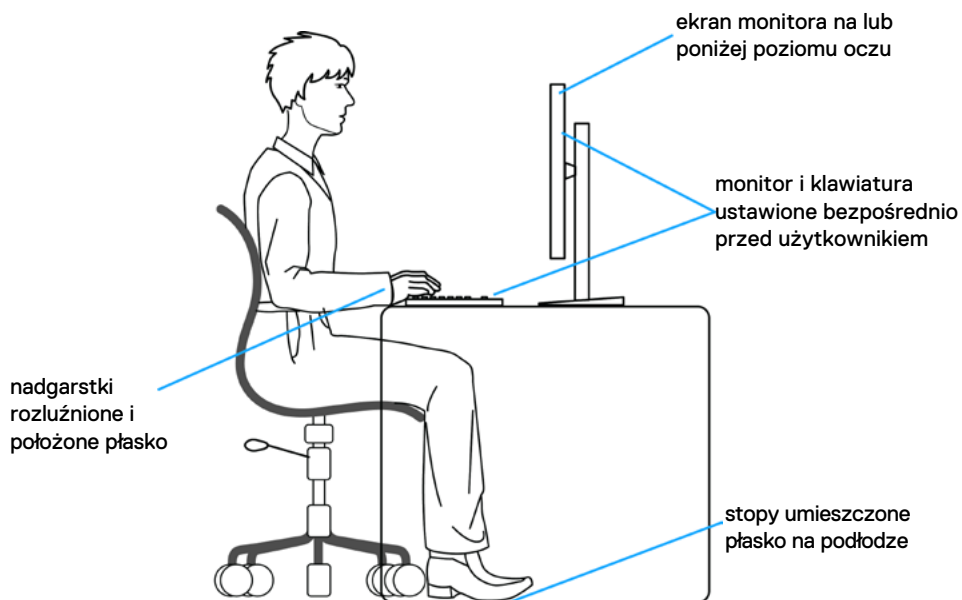

Obsługa i przenoszenie wyświetlacza

Aby zapewnić bezpieczeństwo podczas podnoszenia lub przenoszenia monitora, należy się zastosować do podanych poniżej zaleceń:

- Przed przeniesieniem lub podnoszeniem monitora, wyłączyć komputer i monitor.
- Odłączyć od monitora wszystkie kable.
- Umieścić monitor w oryginalnym opakowaniu z oryginalnymi materiałami pakującymi.
- Podczas podnoszenia lub przesuwania monitora, przytrzymać mocno dolną krawędź i bok monitora, bez stosowania nadmiernej siły.

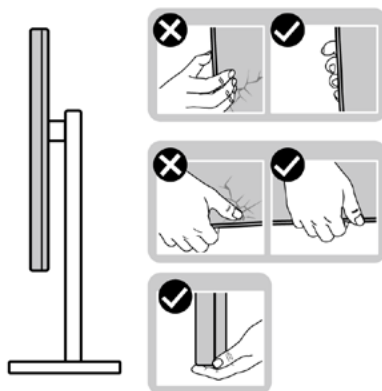

- Podczas podnoszenia lub przenoszenia monitora, upewnić się, że ekran jest skierowany w stronę przesuwania i nie naciskać obszaru wyświetlania, aby uniknąć zarysowań lub uszkodzenia.

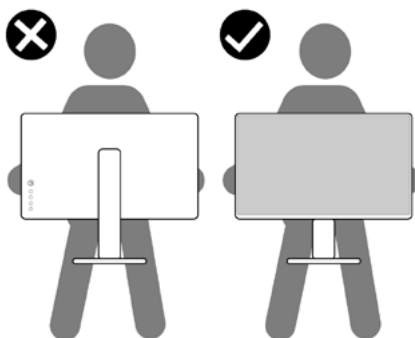

- Podczas transportu monitora, unikać nagłych wstrząsów lub wibracji.



- Podczas podnoszenia lub przesuwania monitora, nie należy przekręcać monitora górną w dół, gdy trzymana jest baza podstawy lub wspornik podstawy. Może to spowodować przypadkowe uszkodzenie monitora albo obrażenia osobiste.

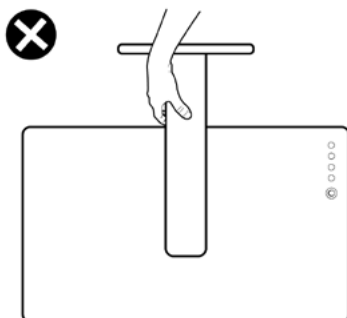

Zalecenia dotyczące konserwacji

Czyszczenie monitora

- ⚠ **PRZESTROGA:** Przed czyszczeniem monitora należy odłączyć od gniazda zasilania prądem elektrycznym kabel zasilający monitora.
- ⚠ **OSTRZEŻENIE:** Przed czyszczeniem monitora należy przeczytać [Instrukcje bezpieczeństwa](#).



Podczas rozpakowywania, czyszczenia lub obsługi monitora należy przestrzegać postępować zgodnie z podanymi instrukcjami:

- W celu oczyszczenia ekranu antystatycznego, lekko zwilż wodą miękką, czystą szmatką. Jeśli to możliwe należy używać specjalnych chusteczek do czyszczenia ekranu lub środków odpowiednich do czyszczenia powłok antystatycznych. Nie należy używać benzenu, rozcieńczalnika, amoniaku, ściernych środków czyszczących lub sprężonego powietrza.
- Do czyszczenia monitora należy używać lekko zwilżoną, ciepłą szmatkę. Należy unikać używania jakichkolwiek detergentów, ponieważ niektóre detergenty pozostawiają na monitorze mleczny osad.
- Jeśli po rozpakowaniu monitora zauważony zostanie biały proszek należy go wytrzeć szmatką.
- Podczas obsługi monitora należy uważać, ponieważ zarysowanie monitorów w ciemnych kolorach, powoduje pozostawienie białych śladów, bardziej widocznych niż na monitorach w jasnych kolorach.
- Aby uzyskać najlepszą jakość obrazu na monitorze należy używać dynamicznie zmieniany wygaszacz ekranu i wyłączać monitor, gdy nie jest używany.



Konfiguracja monitora

Podłączenie podstawy

-  **UWAGA:** Po dostarczeniu monitora z fabryki, wspornik podstawy i baza podstawy są odłączone.
-  **UWAGA:** Następujące instrukcje mają zastosowanie wyłącznie dla podstawy dostarczonej z monitorem. Podczas podłączania podstawy zakupionej z innych źródeł, należy się zastosować do instrukcji ustawień, dostarczonych z podstawą.

W celu podłączenia podstawy monitora:

1. Dopasuj i umieść wspornik podstawy na bazie podstawy.
2. Otwórz uchwyt śruby na spodzie bazy podstawy i obróć w prawo, aby zamocować zespół podstawy.
3. Zamknij uchwyt śruby.

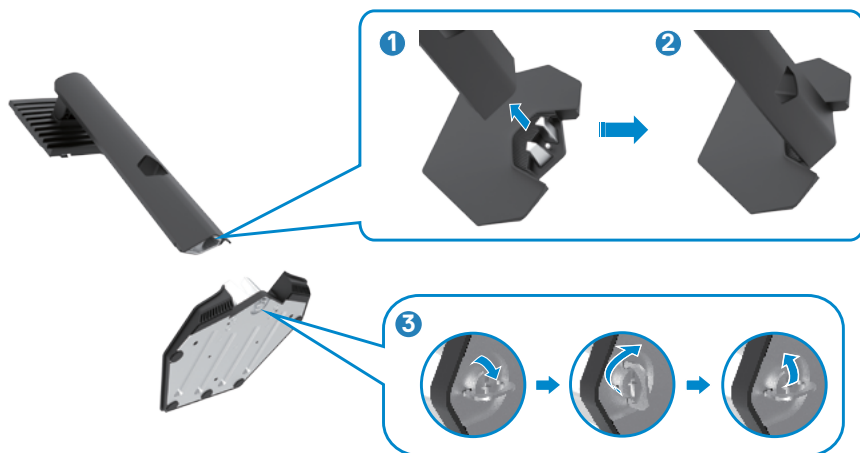

4. Otwórz pokrywę zabezpieczającą na monitorze w celu dostępu do gniazda VESA na monitorze.



5. Wsuń zaczepy na wsporniku podstawy do gniazd na pokrywie tylnej wyświetlacza i naciśnij zespół podstawy, aby zatrzasknąć go na miejsce.



- Przytrzymaj wspornik podstawy i ostrożnie podnieś monitor, a następnie ustaw go na płaskiej powierzchni.



UWAGA: Podczas podnoszenia monitora, przytrzymaj mocno wspornik podstawy, aby uniknąć przypadkowego uszkodzenia.

- Zdejmij z monitora pokrywę zabezpieczającą.

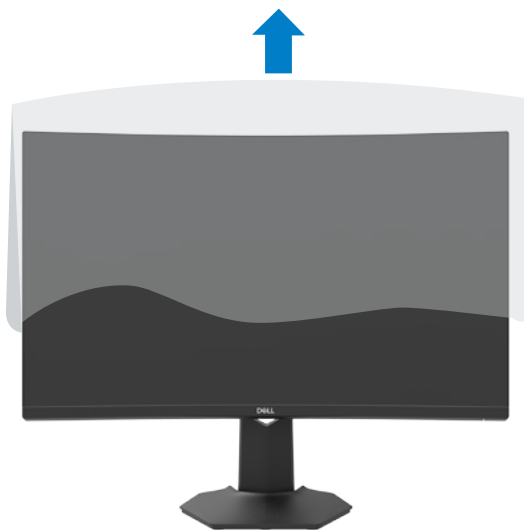

Nachylenie i przesuwanie w pionie

 Następujące instrukcje mają zastosowanie wyłącznie dla podstawy dostarczonej z monitorem. Podczas podłączania podstawy zakupionej z innych źródeł, należy się zastosować do instrukcji ustawień, dostarczonych z podstawą.

Dzięki wbudowanej podstawie, można przechylać monitor do najbardziej wygodnego kąta widzenia.

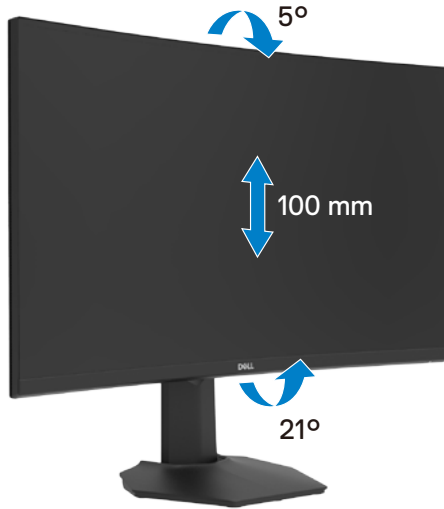

 **UWAGA:** Po dostarczeniu monitora z fabryki, podstawa jest odłączona.



Podłączenie monitora

⚠ PRZESTROGA: Przed rozpoczęciem jakichkolwiek procedur z tej części, należy wykonać [Instrukcje bezpieczeństwa](#).

W celu podłączenia monitora do komputera:

1. Wyłącz komputer.
2. Podłącz kabel DisplayPort lub HDMI od monitora do komputera.
3. Włącz monitor.
4. Wybierz prawidłowe źródło wejścia z menu OSD monitora, a następnie włącz komputer.

Podłączenie kabla HDMI

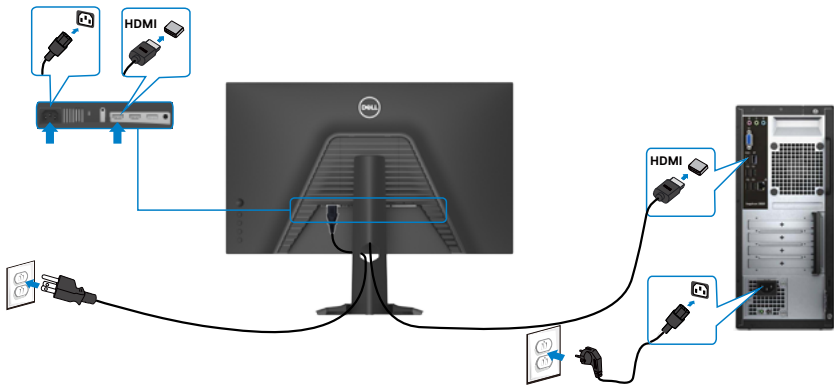

Podłączenie kabla DP

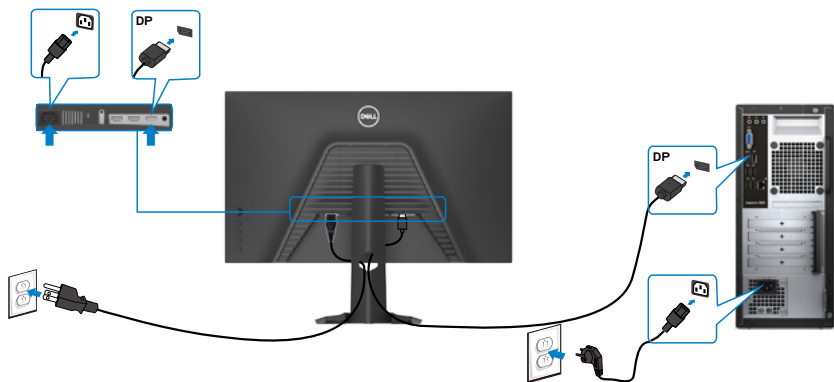

Prowadzenie kabli



Po podłączeniu do monitora i komputera wszystkich niezbędnych kabli (sprawdź podłączenie kabli w części [Podłączenie monitora](#)) poprowadź wszystkie kable, jak pokazano powyżej.

Zabezpieczanie monitora z użyciem blokady Kensington (opcjonalna)

Blokada zabezpieczenia znajduje się na spodzie monitora. (Patrz [Gniazdo blokady zabezpieczenia](#))

W celu uzyskania dalszych informacji o używaniu blokady Kensington (kupowana oddzielnie), sprawdź dokumentację dostarczoną z blokadą.

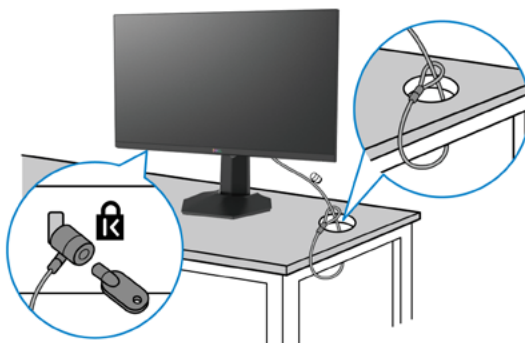

Przymocuj monitor do stołu z użyciem blokady zabezpieczenia.



 **UWAGA:** Obraz służy wyłącznie jako ilustracja. Blokada może wyglądać inaczej.



Zdejmowanie podstawy monitora

-  **OSTRZEŻENIE:** Aby zapobiec porysowaniu ekranu LCD w czasie zdejmowania podstawy, monitor należy położyć na miękkiej, czystej powierzchni.
-  **UWAGA:** Następujące instrukcje mają zastosowanie wyłącznie dla podstawy dostarczonej z monitorem. Podczas podłączania podstawy zakupionej z innych źródeł, należy się zastosować do instrukcji ustawień, dostarczonych z podstawą.

Aby odłączyć podstawę:

1. Połóż monitor na miękkiej tkaninie lub wyściółce.
2. Naciśnij i przytrzymaj przycisk zwalniania obudowy.
3. Unieś podstawę i zdejmij ją z monitora.



Montaż na ścianie (opcjonalnie)

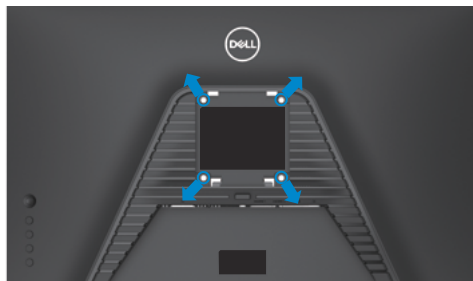

UWAGA: Mocowanie monitora do zestawu do montażu na ścianie należy wykonać z użyciem śrub M4 x 10 mm.

Sprawdź instrukcje dostarczone z zestawem do montażu podstawy, zgodnym z VESA.

1. Połóż monitor na miękkiej tkaninie lub wyściółce, umieszczonej na stabilnym, płaskim stole.
2. Zdejmij podstawę.
3. Wykręć cztery śruby zabezpieczające plastikową pokrywę za pomocą śrubokręta krzyżakowego.
4. Przymocuj wspornik montażowy z zestawu do montażu na ścianie do monitora.
5. Zamontuj monitor na ścianie, wykonując instrukcje dostarczone z zestawem do montażu na ścianie.

UWAGA: Stosować tylko ze wspornikami do montażu na ścianie wymienionymi na liście UL, CSA lub GS o minimalnej masie/udźwigu 16,4 kg (36,2 funta).



Używanie monitora

Włączanie monitora

Naciśnij przycisk , aby włączyć monitor.

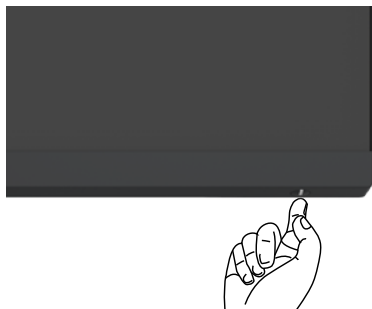

Sterowanie joystickiem

Użyj joysticka z tyłu monitora do wykonania regulacji OSD.



1. Naciśnij przycisk joysticka, aby uruchomić menu główne OSD.
2. Przesuń joystick w górę/w dół/w lewo/w prawo, aby przełączyć pomiędzy opcjami.
3. Ponownie naciśnij przycisk joysticka, aby potwierdzić ustawienia i wyjść.

Joystick Opis



- Przy włączonym menu OSD, naciśnij przycisk w celu potwierdzenia wyboru lub zapisania ustawień.
 - Przy wyłączonym menu OSD, naciśnij przycisk w celu uruchomienia głównego menu OSD. Sprawdź [Uzyskiwanie dostępu do systemu menu](#).
-





- Dla 2-kierunkowej nawigacji kierunkowej (w prawo i w lewo).
- Przesuń w prawo, aby przejść do podmenu.
- Przesuń w lewo, aby opuścić podmenu.
- Zwiększanie (w prawo) lub zmniejszanie (w lewo) parametrów wybranego elementu menu.





- Dla 2-stronnej nawigacji kierunkowej (w prawo i w lewo).
- Przełączanie pomiędzy elementami menu.
- Zwiększanie (w górę) lub zmniejszanie (w dół) parametrów wybranego elementu menu.

Używanie elementów sterowania na panelu tylnym

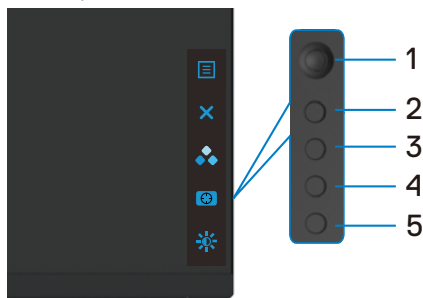

Użyj przyciski sterowania z tyłu monitora do regulacji ustawień wyświetlania . Po użyciu tych przycisków do regulacji ustawień, pojawi się menu OSD z wartościami numerycznymi każdej funkcji, podczas ich zmiany.



Następująca tabela zawiera opis przycisków na panelu tylnym-:

Przycisk na panelu tylnym	Opis
1  Menu	Użyj ten przycisk Menu do uruchomienia menu ekranowego (OSD) oraz do wyboru opcji w OSD. Sprawdź Uzyskiwanie dostępu do systemu menu .
2  Exit (Wyjście)	Użyj ten przycisk do przechodzenia z powrotem do głównego menu lub do wychodzenia z głównego menu OSD.



Przycisk na panelu tylnym	Opis
<p>3</p>  <p>Przycisk skrótowy: Preset Modes (Tryby ustawień wstępnych)</p>	<p>Użyj ten przycisk do wyboru z listy trybów ustawień wstępnych koloru.</p>
<p>4</p>  <p>Przycisk skrótowy: Dark Stabilizer (Stabilizacja ciemnych scen)</p>	<p>Do bezpośredniego dostępu do suwaków regulacji Dark Stabilizer (Stabilizacja ciemnych scen).</p>
<p>5</p>  <p>Przycisk skrótowy: Brightness/Contrast (Jasność/Kontrast)</p>	<p>Do bezpośredniego dostępu do suwaków regulacji Brightness/Contrast (Jasność/Kontrast).</p>

Po naciśnięciu dowolnego z tych przycisków, pojawi się pasek stanu OSD, powiadamiając użytkownika o bieżących ustawieniach niektórych funkcji OSD.



Używanie menu ekranowego (OSD)

Uzyskiwanie dostępu do systemu menu

Ikona Menu i podmenu Opis



Game (Gra)

Użyj to menu do personalizacji swoich wizualnych umiejętności gry.

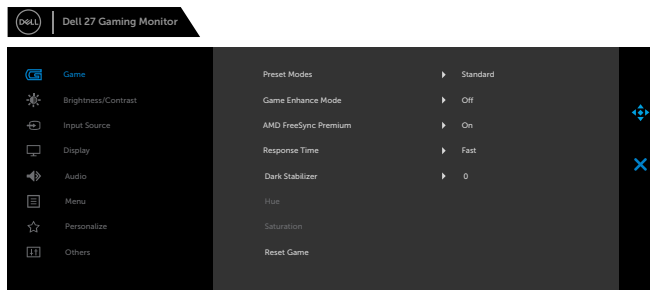

S2721HGF

Preset Modes (Tryby ustawień wstępnych)

Umożliwia wybór z listy trybów wstępnych ustawień koloru.

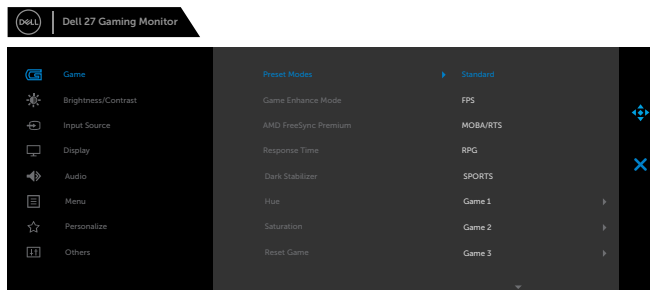

S2721HGF

- **Standard (Standardowe):** Domyślne ustawienia kolorów. Jest to domyślny tryb ustawień wstępnych.
- **FPS:** Ładowanie ustawień kolorów idealnych dla graczy Strzelanka pierwszoosobowa.
- **MOBA/RTS:** Ładowanie ustawień kolorów idealnych do gier “Multiplayer Online Battle Arena” i “Strategia czasu rzeczywistego”.
- **RPG:** Ładowanie ustawień kolorów idealnych do gier Gra fabularna.
- **SPORTS (SPORT):** Ładowanie ustawień kolorów idealnych do gier “SPORT”.



- ♦ **Game 1/Game 2/Game 3 (Gra 1/Gra 2/Gra 3):** Umożliwia dostosowanie ustawień kolorów do potrzeb gier.
- ♦ **ComfortView:** Zmniejszanie poziomu niebieskiego światła emitowanego z ekranu w celu zwiększenia komfortu oglądania dla swoich oczu.
PRZESTROGA: Możliwe długoterminowe efekty emisji niebieskiego światła z monitora, mogą spowodować obrażenia osobiste takie, jak napięcie oczu, zmęczenie oczu i uszkodzenie oczu. Długotrwałe używanie monitora może spowodować ból w takich częściach ciała, jak kark, ramiona, plecy i bark. W celu uzyskania dalszych informacji, sprawdź część [Ergonomia](#).
- ♦ **Warm (Ciepłe):** Zwiększanie temperatury barwowej. Obraz na ekranie wydaje się cieplejszy z odcieniem czerwonym lub żółtym.
- ♦ **Cool (Chłodne):** Prezentuje kolory w wyższych temperaturach barwowych. Ekran wydaje się chłodniejszy z odcieniem niebieskim.
- ♦ **Custom Color (Kolory niestandardowe):** Umożliwia ręczną regulację ustawienia kolorów. Przesuń joystick, aby wyregulować wartości **Gain (Wzmocnienie)**, **Offset, Hue (Odcień)** i **Saturation (Nasylenie)** i utworzyć własny, wstępnie ustawiony tryb kolorów.

Game Enhance Mode (Tryb ulepszenia gier)

Ustawienie Tryb ulepszenia gier na Wył., Timer, Szybkość przesyłania klatek lub Dopasowanie wyświetlania.

- ♦ **Off (Wył.):** Wybierz, aby wyłączyć funkcje w opcji **Game Enhance Mode (Tryb ulepszenia gier)**.
- ♦ **Timer:** Umożliwia wyłączenie lub włączenie timera w górnym, lewym rogu wyświetlacza. Timer pokazuje upływ czasu od rozpoczęcia gry. Wybierz opcję z listy odstępu czasu, aby wiedzieć ile czasu jeszcze pozostało.
- ♦ **Frame Rate (Szybkość przesyłania klatek):** Wybór Wł. umożliwia wyświetlenie bieżącej liczby klatek na sekundę, podczas odtwarzania gier. Im większa szybkość, tym bardziej płynny wyświetlany ruch.
- ♦ **Display Alignment (Dopasowanie wyświetlania):** Uaktywnienie tej funkcji może pomóc w doskonałym dopasowaniu treści wideo z wielu wyświetlaczy.

AMD FreeSync Premium Pro

Umożliwia ustawienie włączenia lub wyłączenia certyfikatu AMD FreeSync Premium Pro.



Ikona	Menu i podmenu	Opis
	Response Time (Czas reakcji)	<p>Umożliwia ustawienie Response Time (Czas reakcji) na Fast (Szybki), Super Fast (Bardzo szybki), Extreme (Ekstremalny) lub MPRT.</p> <p>Uwaga: Do włączenia MPRT wymagana jest częstotliwość odświeżania 120Hz lub wyższa.</p> <p>Uwaga: Po włączeniu MPRT zostanie wyłączona funkcja FreeSync. Funkcji MPRT i FreeSync nie można włączyć w tym samym czasie.</p>
	Dark Stabilizer (Stabilizacja ciemnych scen)	<p>Ta funkcja poprawia widoczność w ciemnych scenach gier. Im wyższa wartość (w zakresie 0 do 3), tym lepsza widoczność w ciemnych miejscach wyświetlanego obrazu.</p>
	Hue (Odcień)	<p>Ta funkcja może przestawić kolor obrazu wideo na zielony lub purpurowy. Jest to używane do regulacji wymaganego odcienia koloru skóry.</p> <p>Użyj joystick do regulacji ostrości w zakresie 0 do 100.</p> <p>Przesuń joystick w górę, aby zwiększyć zielony odcień obrazu wideo.</p> <p>Przesuń joystick w górę, aby zwiększyć purpurowy odcień obrazu wideo.</p> <p>UWAGA: Regulacja barwy jest dostępna wyłącznie dla trybu FPS, RTS, RPG, SPORT.</p>
	Saturation (Nasycenie)	<p>Ta funkcja może wyregulować nasycenie koloru obrazu wideo.</p> <p>Użyj joystick do regulacji nasycenia w zakresie 0 do 100.</p> <p>Przesuń joystick w górę, aby zwiększyć kolorowy wygląd obrazu wideo.</p> <p>Przesuń joystick w dół, aby zwiększyć monochromatyczność obrazu wideo.</p> <p>UWAGA: Regulacja nasycenia jest dostępna wyłącznie dla trybu FPS, RTS, RPG, SPORT.</p>
	Reset Game (Resetuj grę)	<p>Resetowanie wszystkich ustawień w menu Game (Gra) do fabrycznych ustawień domyślnych.</p>



Ikona Menu i podmenu Opis



Brightness/ Contrast (Jasność/ Kontrast)

Użyj to menu, aby uaktywnić regulację Jasność/Kontrast.

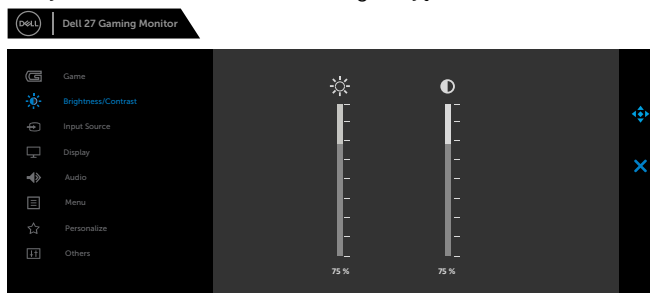

Brightness (Jasność)

Brightness (Jasność) reguluje luminancję podświetlenia (minimalna wartość 0; maksymalna wartość 100).

Przesuń joystick w górę, aby zwiększyć jasność.

Przesuń joystick w dół, aby zmniejszyć jasność.

Uwaga: Po włączeniu MPRT regulacja jasności jest niedostępna.

Contrast (Kontrast)

Wyreguluj najpierw **Brightness (Jasność)**, a następnie wyreguluj **Contrast (Kontrast)** tylko wtedy, gdy będzie konieczna dalsza regulacja.

Przesuń joystick w górę w celu zwiększenia kontrastu i przesuń joystick w dół, aby zmniejszyć kontrast (w zakresie 0 do 100).

Funkcja **Contrast (Kontrast)** reguluje stopień różnicy pomiędzy ciemnymi i jasnymi obszarami na ekranie monitora.



Ikona Menu i podmenu Opis



Input Source (Źródło wejścia)

Użyj menu **Input Source (Źródło wejścia)** do wyboru pomiędzy różnymi wejściami wideo, które są podłączone do monitora.

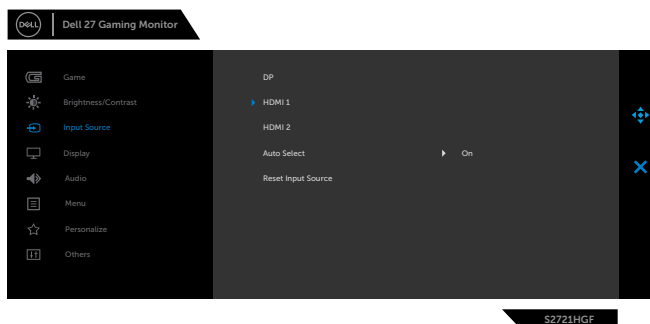

DP

Wybierz wejście **DP**, gdy jest używane złącze **DP** (DisplayPort). Naciśnij przycisk joysticka w celu potwierdzenia wyboru.

HDMI 1

HDMI 2

Wybierz wejście **HDMI 1** lub **HDMI 2** gdy jest używane złącze HDMI. Naciśnij przycisk joysticka w celu potwierdzenia wyboru.

Auto Select (Automatyczny wybór)

Włącz funkcję, aby umożliwić monitorowi automatyczne wyszukiwanie dostępnych źródeł wejścia. Naciśnij przycisk joysticka w celu potwierdzenia wyboru.

Reset Input Source (Tryby ustawień wstępnych)

Przywraca fabryczne **Źródło wejścia** dla monitora.



Ikona Menu i podmenu Opis



Display (Wyświetlacz)

Użyj menu Display (Wyświetlacz) do regulacji obrazu.

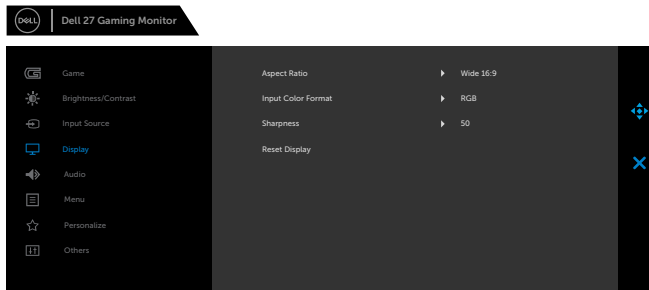

S2721HGF

Aspect Ratio (Współczynnik proporcji)

Wyreguluj współczynnik proporcji obrazu na **Wide 16:9 (Szeroki 16:9)**, **4:3** lub **5:4**.

Input Color

Format (Format wprowadzania koloru)

Umożliwia ustawienie trybu wejścia video na:

- ♦ **RGB:** Wybierz tę opcję, jeśli monitor jest podłączony do komputera (lub odtwarzacza DVD) za pomocą kabla DP lub HDMI.
- ♦ **YPbPr:** Wybierz tę opcję, jeśli odtwarzacza DVD obsługuje wyłącznie wyjście YPbPr.

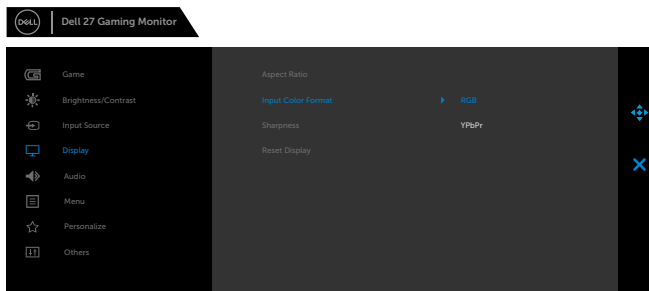

S2721HGF

Sharpness (Ostrość)

Detale obrazu są wyostrzone lub zmiękczone.

Przesuń joystick w górę i w dół w celu regulacji ostrości w zakresie '0' do '100'.

Reset Display (Wyzeruj ustawienia ekranu)

Przywraca domyślne ustawienia fabryczne monitora.



Ikona Menu i podmenu Opis



Audio

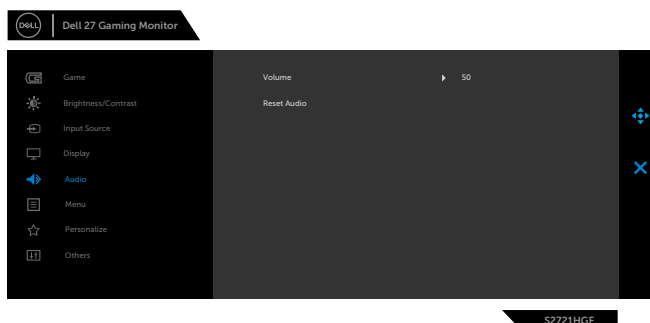

Volume (Głośność)

Umożliwia ustawienie poziomu głośności wyjścia słuchawek.

Użyj joystick do regulacji poziomu głośności w zakresie 0 do 100.

Reset Audio (Wyzeruj ustawienia audio)

Przywraca domyślne ustawienia fabryczne audio.



Ikona Menu i podmenu Opis



Menu

Wybierz tę opcję, aby wyregulować takie ustawienia OSD, jak języki OSD, ilość czasu pozostawiania menu na ekranie, itd.

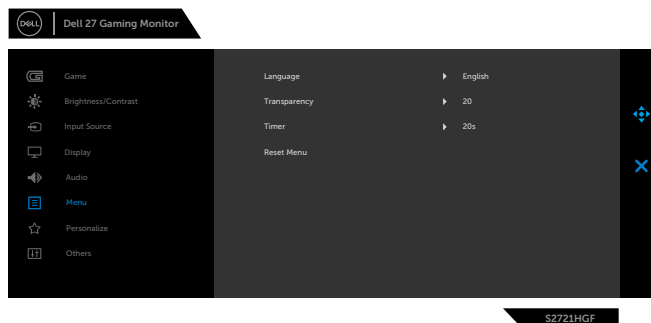

Language (Język)

Ustawienie ekranu OSD na jeden z ośmiu języków. (Angielski, Hiszpański, Francuski, Niemiecki, Portugalski Brazylijski, Rosyjski, Uproszczony Chiński lub Japoński).

Transparency (Przezroczystość)

Wybierz tę opcję w celu zmiany przezroczystości menu poprzez przesunięcie joysticka w górę lub w dół (min. 0/ maks. 100).

Timer

OSD Hold Time (Czas zatrzymania menu): Ustawianie długości czasu utrzymywania aktywności OSD po naciśnięciu przycisku.

Użyj joysticka do regulacji suwaka z przyrostami 1-sekundowymi w zakresie 5 do 60 sekund.

Reset Menu (Zerowanie menu)

Przywraca domyślne ustawienia fabryczne menu.



Ikona Menu i podmenu Opis



Personalize (Personalizuj)

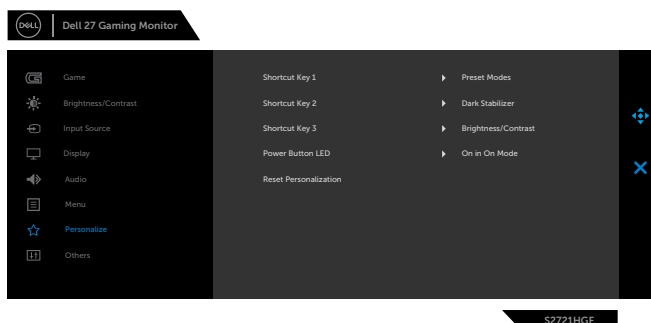

Shortcut key 1 (Przycisk skrót 1)

Wybierz spośród **Preset Modes (Tryby ustawień wstępnych)**, **Game Enhance Mode (Tryb ulepszenia gier)**, **AMD FreeSync Premium Pro**, **Dark Stabilizer (Stabilizacja ciemnych scen)**, **Brightness/Contrast (Jasność/Kontrast)**, **Input Source (Źródło wejścia)**, **Aspect Ratio (Współczynnik proporcji)**, **Volume (Głośność)** w celu ustawienia jako przycisk skrót.

Shortcut key 2 (Przycisk skrót 2)

Shortcut key 3 (Przycisk skrót 3)

Power Button LED (Dioda LED przycisku zasilania)

Umożliwia ustawienie stanu kontrolki zasilania w celu oszczędzania energii.

Reset Personalization (Wyzeruj personalizację)

Przywraca domyślne ustawienia fabryczne przycisków skrótów.



Ikona Menu i podmenu Opis



Others (Inne)

Wybierz tę opcję, aby wyregulować takie ustawienia OSD, jak DDC/CI, LCD conditioning (Kondycjonowanie LCD), itd.

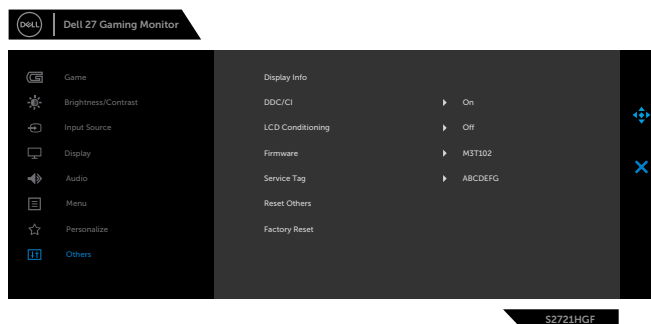

Display Info (Inf. o wyświetlaczu) Wyświetlanie bieżących ustawień monitora.

DDC/CI

DDC/CI (Display Data Channel/Command Interface) umożliwia wykonanie regulacji ustawień monitora z użyciem oprogramowania komputera. Włącz tę funkcję w celu uzyskania najlepszych wrażeń u użytkownika oraz optymalnej charakterystyki monitora.

Wybierz Wyłącz, aby wyłączyć tę funkcję.

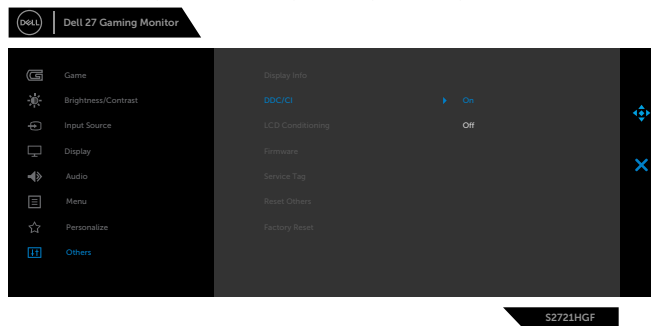

Ikona Menu i podmenu Opis

LCD Conditioning (Kondycjonowanie LCD) Funkcja ta pomaga w rzadkich przypadkach zatrzymywania obrazu. W zależności od stopnia zatrzymania obrazu, program może wymagać czasu do uruchomienia. Wybierz **Włącz**, aby uruchomić proces.

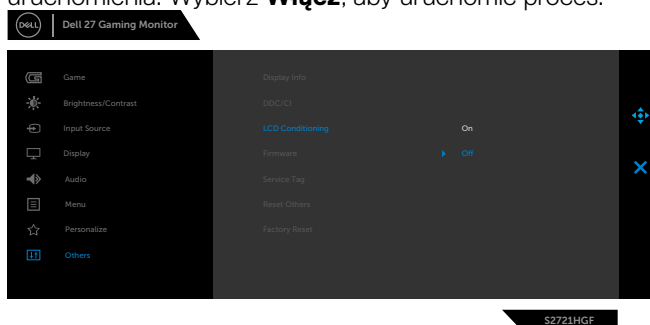

Firmware Wyświetlanie wersji firmware monitora.

Service Tag Wyświetlanie kodu Service Tag. Kod Service Tag to niepowtarzalny identyfikator alfanumeryczny, który umożliwia identyfikację przez firmę Dell specyfikacji produktu i dostęp do informacji o gwarancji.

UWAGA: Kod Service Tag jest także wydrukowany na etykiecie znajdującej się z tyłu pokrywy.

Reset Others (Wyzeruj inne) Przywraca ustawienia fabryczne pozostałych ustawień takich jak DDC/CI.

Factory Reset (Zerowanie do ustawień fabrycznych) Przywracanie wszystkich wstępnie ustawionych wartości do domyślnych ustawień fabrycznych.



Komunikaty ostrzeżeń OSD

Gdy monitor nie obsługuje określonego trybu rozdzielczości, wyświetlany jest następujący komunikat:

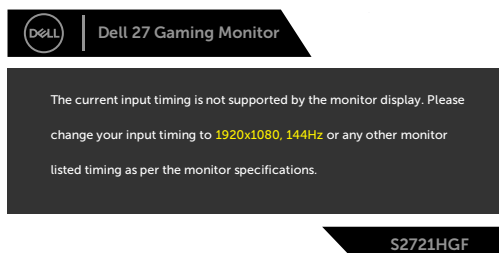

Oznacza to, że monitor nie może zsynchronizować sygnału z sygnałem otrzymywanym z komputera. Patrz część [Specyfikacje monitora](#) w celu uzyskania informacji o adresowalnych zakresach częstotliwości poziomej i pionowej tego monitora. Zalecany tryb to 1920 x 1080.

Przed wyłączeniem funkcji DDC/CI, może się pojawić następujący komunikat:

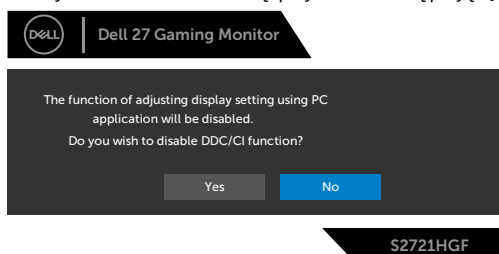

Podczas próby uruchomienia działania **MPRT**, gdy szybkość wysyłania klatek jest niższa od 120Hz, pojawi się następujący komunikat:

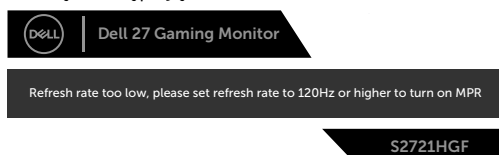

Po przejściu przez wyświetlacz do trybu Gotowość, pojawia się następujący komunikat:



Uaktywnij komputer i wybudź monitor, aby uzyskać dostęp do OSD.

Wybierz elementy OSD włączone **Standby Mode (Tryb gotowości)** w funkcji Personalize (Personalizuj), po czym pojawi się następujący komunikat:

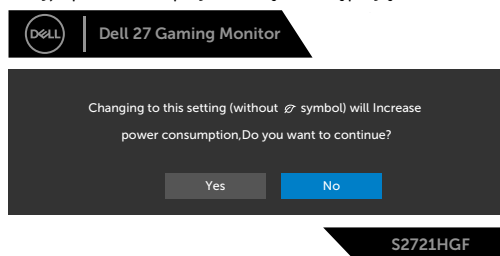

Przy regulacji poziomu jasności powyżej poziomu domyślnego lub przy wartości ponad 75%, pojawi się następujący komunikat:

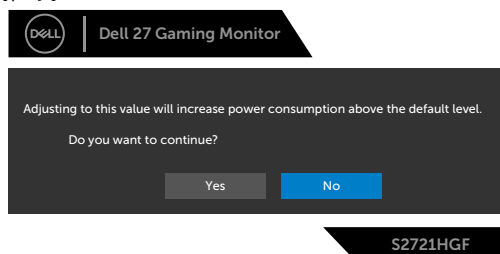

Po naciśnięciu dowolnego przycisku poza przyciskiem zasilania, pojawią się następujące komunikaty w zależności od wybranego wejścia:

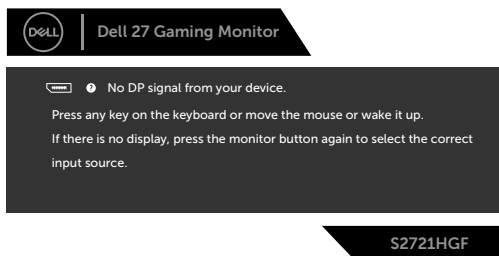

Po wybraniu wejścia DP, HDMI 1 i HDMI 2, gdy nie jest podłączony odpowiedni kabel, pojawi się pokazane poniżej pływające okno dialogowe.

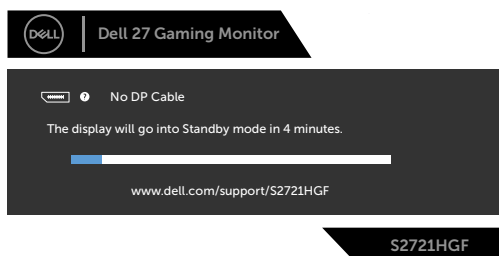

lub



lub



Po wybraniu elementów OSD Zerowanie do ustawień fabrycznych w funkcji Inne, pojawi się następujący komunikat:

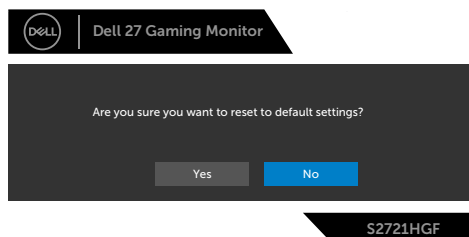

Sprawdź [Rozwiązywanie problemów](#) w celu uzyskania dalszych informacji.

Blokowanie przycisków sterowania na panelu tylnym

Przyciski na panelu tylnym można zablokować, aby uniemożliwić dostęp do menu OSD i/lub przycisku zasilania.

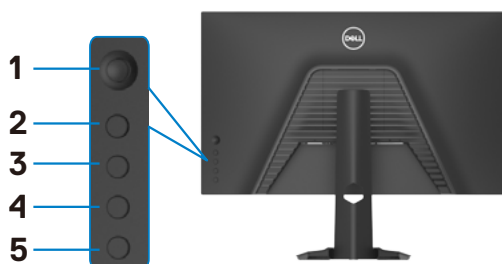

Aby zablokować przycisk(i):

1. Naciśnij i przytrzymaj **Button 5 (Przycisk 5)** na cztery sekundy, na ekranie pojawi się menu.
2. Wybierz jedną z następujących opcji:
 - **Menu Buttons (Przyciski menu):** Wybierz tę opcję, aby zablokować wszystkie przyciski OSD, poza przyciskiem zasilania.
 - **Power Button (Przycisk zasilania):** Wybierz tę opcję, aby zablokować wyłącznie przycisk zasilania.
 - **Menu + Power Buttons (Przyciski Menu + Power):** Wybierz tę opcję, aby zablokować wszystkie przyciski na tylnym panelu sterowania.

Naciśnij i przytrzymaj **Button 5 (Przycisk 5)** na cztery sekundy, aż na ekranie pojawi się menu. Wybierz **Unlock icon (Ikona odblokowania)** , aby odblokować przycisk(i).



Ustawienie maksymalnej rozdzielczości

Aby ustawić maksymalną rozdzielczość dla monitora:

W systemach Windows 7, Windows 8 lub Windows 8.1:

1. Wyłącznie dla systemu Windows 8 lub Windows 8.1, wybierz kafelek Pulpit, aby przełączyć na klasyczny pulpit. Dla systemu Windows Vista i Windows 7, pomiń ten krok.
2. Kliknij prawym przyciskiem na pulpicie i kliknij **Screen Resolution (Rozdzielczość ekranu)**.
3. Kliknij rozwijaną listę **Screen Resolution (Rozdzielczość ekranu)** i wybierz **1920 x 1080**.
4. Kliknij **OK**.

W systemie Windows 10:

1. Kliknij prawym przyciskiem na pulpicie i kliknij **Display Settings (Ustawienia ekranu)**.
2. Kliknij **Advanced display settings (Zaawansowane ustawienia wyświetlania)**.
3. Kliknij rozwijaną listę **Resolution (Rozdzielczość)** i wybierz **1920 x 1080**.
4. Kliknij **Apply (Zastosuj)**.

Jeśli nie wyświetla się jako opcja **1920 x 1080**, może być konieczna aktualizacja sterownika grafiki. W zależności od komputera, należy wykonać jedną z następujących procedur:

Jeśli używany jest komputer Dell typu desktop lub komputer przenośny:

- Przejdź do <https://www.dell.com/support>, wprowadź swój kod service tag i pobierz najnowszy sterownik dla posiadanej karty graficznej.

Jeśli używany jest komputer innej marki niż Dell:

- Przejdź na stronę internetową pomocy technicznej producenta komputera i pobierz najnowsze sterowniki grafiki.
- Przejdź na stronę internetową pomocy technicznej producenta karty graficznej i pobierz najnowsze sterowniki grafiki.



Rozwiązywanie problemów

⚠ PRZESTROGA: Przed rozpoczęciem jakichkolwiek procedur z tej części, należy wykonać **Instrukcje bezpieczeństwa**.

Autotest

Posiadany monitor ma funkcję autotestu, umożliwiającą sprawdzenie prawidłowości działania monitora. Jeśli monitor i komputer są prawidłowo podłączone, ale ekran monitora pozostaje ciemny należy uruchomić autotest monitora, wykonując następujące czynności:

1. Wyłącz komputer i monitor.
2. Odłącz kabel video z tyłu komputera. W celu zapewnienia prawidłowego działania autotestu, odłącz z tyłu komputera wszystkie kable cyfrowe i analogowe.
3. Włącz monitor.

Jeśli monitor nie wykrywa sygnału video i działa prawidłowo, powinno pojawić się pływające okno dialogowe (na czarnym tle). W trybie autotestu, dioda LED zasilania świeci niebieskim światłem. W zależności od wybranego wejścia, będzie także stale przewijane na ekranie jedno z pokazanych poniżej okien dialogowych.

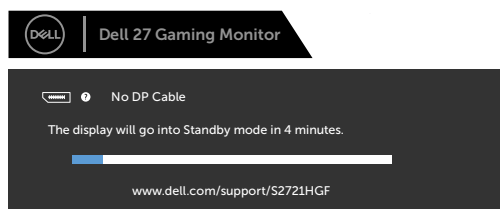

S2721HGF

lub

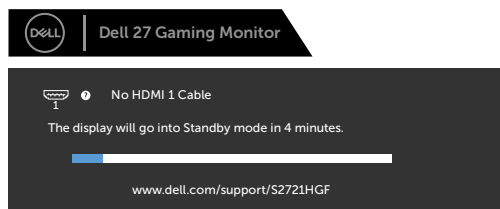

S2721HGF

lub





4. To okno pojawia się także przy normalnym działaniu systemu, po odłączeniu lub uszkodzeniu kabla wideo.
5. Wyłącz monitor i podłącz ponownie kabel wideo; następnie włącz komputer i monitor.

Jeśli po zastosowaniu poprzedniej procedury ekran monitora pozostaje pusty, sprawdź kartę graficzną i komputer, ponieważ monitor działa prawidłowo.



Wbudowane testy diagnostyczne

Posiadany monitor ma wbudowane narzędzie diagnostyczne, pomocne w określeniu, czy nieprawidłowości działania ekranu są powiązane z monitorem, czy z komputerem i kartą graficzną.

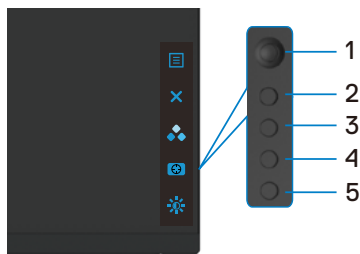

Aby uruchomić wbudowane testy diagnostyczne:

1. Upewnij się, że ekran jest czysty (na powierzchni ekranu nie ma kurzu).
2. Odłącz kabel(e) wideo z tyłu komputera lub monitora. Monitor przejdzie do trybu autotestu.
3. Naciśnij i przytrzymaj Przycisk 5 przez 4 sekundy, a gdy system wyświetli komunikat OSD, wybierz  i naciśnij Przycisk 1. Pojawi się szary ekran.
4. Uważnie sprawdź ekran pod kątem nieprawidłowości.
5. Przesuń joystick (Przycisk 1) w prawo. Kolor ekranu zmieni się na czerwony.
6. Sprawdź wyświetlacz pod kątem wszelkich nieprawidłowości.
7. Powtórz czynności 5 i 6, aby sprawdzić wyświetlanie kolorów zielonego, niebieskiego, czarnego, białego oraz ekranów tekstowych.

Test jest zakończony po wyświetleniu ekranu tekstowego. W celu wyjścia, naciśnij ponownie Przycisk 5.

Jeśli używając wbudowanego narzędzia diagnostyki, nie można wykryć żadnych nieprawidłowości ekranu, monitor działa prawidłowo. Sprawdź kartę graficzną i komputer.



Typowe problemy

Następująca tabela zawiera ogólne informacje o mogących wystąpić typowych problemach związanych z monitorem i możliwe rozwiązania.

Typowe objawy	Co się stało	Możliwe rozwiązania
Brak wideo/nie świeci dioda LED zasilania	Brak obrazu	<ul style="list-style-type: none">• Upewnij się, że kabel wideo połączenia monitora i komputera jest prawidłowo podłączony i zamocowany.• Sprawdź, czy prawidłowo działa gniazdo zasilania, wykorzystując do tego celu inne urządzenie elektryczne.• Upewnij się, że został do końca naciśnięty przycisk zasilania.• Upewnij się, że wybrane zostało prawidłowe źródło wejścia w menu Źródło wejścia.
Brak wideo/świeci dioda LED zasilania	Brak obrazu lub brak jasności	<ul style="list-style-type: none">• Zwiększ jasność i kontrast przez OSD.• Wykonaj funkcję autotestu monitora.• Sprawdź, czy nie są wygięte lub złamane styki złącza kabla wideo.• Uruchom wbudowane testy diagnostyczne.• Upewnij się, że wybrane zostało prawidłowe źródło wejścia w menu Źródło wejścia.
Brakujące piksele	Na ekranie LCD pojawiają się plamki	<ul style="list-style-type: none">• Włącz i wyłącz zasilanie.• Piksel trwale wyłączony to naturalny defekt, który występuje w technologii LCD.• Dalsze informacje o polityce jakości i pikseli monitorów Dell, można sprawdzić na stronie pomocy technicznej Dell, pod adresem: https://www.dell.com/pixelguidelines.
Wadliwe piksele	Na ekranie LCD pojawiają się jasne plamki	<ul style="list-style-type: none">• Włącz i wyłącz zasilanie.• Piksel trwale wyłączony to naturalny defekt, który występuje w technologii LCD.• Dalsze informacje o polityce jakości i pikseli monitorów Dell, można sprawdzić na stronie pomocy technicznej Dell, pod adresem: https://www.dell.com/pixelguidelines.
Problemy dotyczące jasności	Obraz za ciemny lub za jasny	<ul style="list-style-type: none">• Zresetuj monitor do ustawień fabrycznych.• Wyreguluj jasność i kontrast przez OSD.
Problemy związane z bezpieczeństwem	Widoczny dym lub iskrzenie	<ul style="list-style-type: none">• Nie należy wykonywać żadnych czynności rozwiązywania problemów.• Należy jak najszybciej skontaktować się z Dell.



Typowe objawy	Co się stało	Możliwe rozwiązania
Okresowe problemy	Pojawianie się i zanikanie nieprawidłowego działania monitora	<ul style="list-style-type: none"> • Upewnij się, że kabel wideo łączący monitor z komputerem jest prawidłowo podłączony i zamocowany. • Zresetuj monitor do ustawień fabrycznych. • Wykonaj autotest monitora i sprawdź, czy okresowe problemy pojawiają się także w trybie autotestu.
Brak koloru	Brak koloru obrazu	<ul style="list-style-type: none"> • Wykonaj autotest monitora. • Upewnij się, że kabel wideo łączący monitor z komputerem jest prawidłowo podłączony i zamocowany. • Sprawdź, czy nie są wygięte lub złamane styki złącza kabla wideo.
Nieprawidłowy kolor	Nieprawidłowy kolor obrazu	<ul style="list-style-type: none"> • Zmień ustawienia Tryby ustawień wstępnych w menu OSD Kolor w zależności od aplikacji. • Wyreguluj wartość R/G/B w Kolory niestandardowe w pozycji Kolor menu OSD. • Zmień Format wprowadzania koloru na PC RGB lub YPbPr w pozycji Kolor menu OSD. • Uruchom wbudowane testy diagnostyczne.
Długotrwałe utrzymywanie statycznego obrazu na monitorze	Na ekranie wyświetlane są słabe cienie od obrazów statycznych	<ul style="list-style-type: none"> • Ustawienie ekranu na wyłączenie po kilku minutach nieużywania ekranu. Te ustawienia można dopasować w Opcjach zasilania Windows lub w ustawieniu Mac Energy Saver. • Alternatywnie, użyj dynamicznie zmieniającego się wygaszacza ekranu.



Problemy specyficzne dla produktu

Problem	Co się stało	Możliwe rozwiązania
Za mały obraz ekranowy	Obraz wyśrodkowany na ekranie, ale nie wypełnia całego obszaru wyświetlania	<ul style="list-style-type: none">• Sprawdź ustawienie Współczynnik proporcji w pozycji Wyświetlacz menu OSD.• Zresetuj monitor do ustawień fabrycznych.
Monitora nie można wyregulować przyciskami na panelu przednim	Nie ekranie nie wyświetla się OSD	<ul style="list-style-type: none">• Wyłącz monitor, odłącz kabel zasilający monitora, podłącz go ponownie, a następnie włącz monitor.
Brak sygnału wejścia po naciśnięciu elementów sterowania użytkownika	Brak obrazu, białe światło LED	<ul style="list-style-type: none">• Sprawdź źródło sygnału. Upewnij się, że komputer nie znajduje się w trybie oszczędzania energii, przesuważąc mysz lub naciskając dowolny przycisk na klawiaturze.• Sprawdź, czy kabel sygnałowy jest prawidłowo podłączony. W razie takiej potrzeby, ponownie podłącz kabel sygnałowy.• Zresetuj komputer lub odtwarzacz wideo.
Obraz nie wypełnia całego ekranu	Obraz nie wypełnia wysokości lub szerokości ekranu	<ul style="list-style-type: none">• Ze względu na różne formaty wideo (współczynnik proporcji) DVD, monitor może wyświetlać obraz na pełnym ekranie.• Uruchoom wbudowane testy diagnostyczne.



Dodatek

Uwagi FCC (tylko USA) i inne informacje dotyczące przepisów

Uwagi FCC i inne informacje dotyczące przepisów, można sprawdzić na stronie sieciowej zgodności z przepisami, pod adresem https://www.dell.com/regulatory_compliance.

Kontaktowanie się z firmą Dell

Dla klientów w Stanach Zjednoczonych, należy wybrać połączenie 800-WWW-DELL (800-999-3355)

 **UWAGA: Przy braku aktywnego połączenia z Internetem, informacje kontaktowe można znaleźć na fakturze zakupu, opakowaniu, rachunku lub w katalogu produktów Dell.**

Firma Dell udostępnia kilka opcji pomocy technicznej i usług online i telefonicznie. Dostępność zależy od kraju i produktu, a niektóre usługi mogą nie być dostępne w danym regionie.

Aby uzyskać dostęp do materiałów pomocy technicznej dla monitora online:

Patrz <https://www.dell.com/support/monitors>.

W celu kontaktu z firmą Dell w zakresie sprzedaży, pomocy technicznej lub obsługi klienta:

1. Przejdź do <https://www.dell.com/support>.
2. Sprawdź swój kraj lub region w rozwijanym menu Wybierz Kraj/Region w dolnym, prawym rogu strony.
3. Kliknij Kontakt z nami obok rozwijanego menu wyboru kraju.
4. Wybierz odpowiednią usługę w oparciu o swoje potrzeby.
5. Wybierz wygodną dla siebie metodę kontaktowania się z firmą Dell.

Baza danych produktów UE dla etykiety efektywności energetycznej i arkusz informacji o produkcie:

S2721HGF: <https://eprel.ec.europa.eu/qr/344765>

