

INSTRUKCJA OBSŁUGI SYSTEMÓW Z SERII SMART



ZALECENIA BEZPIECZEŃSTWA

PRZECZYTAJ CAŁĄ INSTRUKCJĘ OBSŁUGI PRZED UŻYCIEM URZĄDZENIA.

- Urządzenie jest przeznaczone wyłącznie do użytku domowego.
- Należy używać go wyłącznie do prasowania wyrobów tekstylnych w pomieszczeniach, przestrzegając przy tym zaleceń tej instrukcji obsługi.
- W nagłych wypadkach należy natychmiast wyciągnąć wtyczkę sieciową z gniazda ściennego.



NIEBEZPIECZEŃSTWO!

- Niewolno zanurzać żadnej części urządzenia w wodzie lub jakiegokolwiek innej cieczy.
- Urządzenie może być podłączone WYŁĄCZNIE do uziemionego gniazda ściennego. Zalecamy stosowanie przełączników różnicowo-prądowych. NIGDY NIE stosować wtyczek przenośnych, przedłużaczy wielogniazdowych ani innych podobnych urządzeń. Wtyczka sieciowa musi być łatwo dostępna na wypadek sytuacji awaryjnej.
- Stopa żelazka i strumień pary są bardzo gorące. NIE prasować ani nie kierować strumienia pary na ubrania w momencie, gdy są noszone przez kogoś.
- Nie kierować pionowego strumienia pary w stronę osób lub zwierząt podczas prasowania w pionie.
- Urządzenie wytwarza ciepło. Podczas użytkowania urządzenia należy trzymać dłonie i inne części ciała w bezpiecznej odległości od stopy żelazka i strumienia pary – są GORAĆCE. Zetknięcie się z gorącymi metalowymi częściami, gorącą wodą lub parą może spowodować poparzenia. Przy odkładaniu żelazka na podstawkę należy zachować ostrożność.
- ZETKNIĘCIE SIĘ Z PARĄ POD CIŚNIENIEM MOŻE SPOWODOWAĆ POWAŻNE POPARZENIA.
- NIE otwierać zaśleпки generatora ani zaśleпки otworu spustowego podczas działania urządzenia.
- Należy zachować ostrożność podczas odkręcania zaśleпки generatora i zaśleпки otworu spustowego



- po kilku obrotach zaczyna ulatniać się gorąca para pod ciśnieniem.
- Należy odsunąć się od urządzenia podczas odkręcania i zdejmowania zaśleпки generatora oraz zaśleпки otworu spustowego – zacznie się ulatniać gorąca para.
- Nigdy nie pozostawiać podłączonego urządzenia bez nadzoru.



OSTRZEŻENIE!

- NALEŻY WYŁĄCZYĆ urządzenie przed podłączeniem go lub odłączeniem od gniazda ściennego. Przed spuszczeniem wody ZAWSZE pozostawić urządzenie do ostygnięcia na co najmniej 2 godziny .
 - PRZECHOWYWAĆ POZA ZASIĘGIEM DZIECI.
 - To urządzenie NIE jest przeznaczone do użytkowania przez dzieci, jak również przez osoby o ograniczonej sprawności fizycznej, czuciowej lub umysłowej ani przez osoby nieposiadające doświadczenia, chyba że są pod nadzorem osoby odpowiedzialnej za ich bezpieczeństwo. To urządzenie NIE jest przeznaczone do użytkowania przez dzieci w wieku poniżej 8 lat, nawet jeśli znajdują się pod nadzorem lub zostały przeszkolone.
-  **Przechowywać poza zasięgiem dzieci. Należy nadzorować dzieci, aby uniemożliwić im zabawę urządzeniem.**

- Urządzenie zawsze powinno być odkładane na płaskie, stabilne i ognioodporne podłoże. NIGDY NIE odkładać żelazka na pokrowiec deski do prasowania ani na tkaniny. Aby uniknąć jakiegokolwiek ryzyka pożaru, odkładać żelazko wyłącznie na podstawkę pod żelazko.
- Zachować ostrożność przy zdejmowaniu i odkładaniu ochronnej nakładki na stopę żelazka po jej użyciu. Odkładać gorącą nakładkę na podstawkę pod żelazko odporną na wysokie temperatury.
- Czyszczenie, naprawy i konserwacja urządzenia mogą

być wykonywane **WYŁĄCZNIE**, gdy urządzenie jest wyłączone, zimne i pozostawione do wystygnięcia na co najmniej 2 godziny. Ostrożnie odkręcać zaślepki: po kilku obrotach zaczyna ulatniać się para od ciśnieniem, która jeszcze pozostała w urządzeniu. Ryzyko oparzeń.

- NIE dopuszczać do zetknięcia przewodu elektrycznego z gorącymi powierzchniami. Przed schoowaniem żelazka należy poczekać, aż całkowicie wystygnie.



NIE pić przefiltrowanej wody. Przechowywać poza zasięgiem dzieci.

NIE spożywać granulatu demineralizującego. Można wyrzucać go wraz z odpadami gospodarstwa domowego.



UWAGA!

- WODA NIEZDATNA DO PICIA.
- NIE używać urządzenia, jeśli zostało uszkodzone w wyniku upadku, jeśli posiada widoczne oznaki uszkodzeń albo jeśli przewód parowy lub elektryczny jest wadliwy. Naprawa urządzenia może być wykonywana wyłącznie przez autoryzowany punkt serwisowy Laurastar.
- Nieprawidłowy montaż może spowodować ryzyko porażenia prądem podczas używania urządzenia.
- NIE uruchamiać urządzenia bez wody.
- Czyścić zewnętrzną powierzchnię urządzenia za pomocą miękkiej, wilgotnej ściereczki. NIE stosować rozpuszczalników, oleju ani benzyny!
- Aby uniknąć przeciążenia instalacji elektrycznej, nie należy używać jednocześnie innego urządzenia o dużej mocy.
- NIGDY NIE otwierać zaślepki otworu spustowego ani zaślepki generatora pary podczas działania urządzenia. Po całkowitym wystygnięciu urządzenia należy ostrożnie odkręcić zaślepkę otworu spustowego/zaślepkę generatora pary: po kilku

obrotach pozostająca w urządzeniu para od ciśnieniem zacznie się ulatniać. Ryzyko oparzeń.

- NIE próbować wkładać przedmiotów do otworów urządzenia. Jeśli do urządzenia dostanie się woda lub ciała obce, należy natychmiast wyjąć wtyczkę sieciową z gniazda ściennego. Naprawa urządzenia może być wykonywana wyłącznie przez autoryzowany punkt serwisowy Laurastar.
- Aby uniknąć ryzyka porażenia prądem, NIE wyciągać przewodu elektrycznego z gniazda ściennego, ciągnąc za niego, lecz chwycić mocno wtyczkę sieciową i wyciągnąć ją.
- Ułożyć przewód elektryczny i przewód parowy w taki sposób, by uniknąć ryzyka ich pociągnięcia lub zaczepienia o nie. Należy również upewnić się, że nie ma niebezpieczeństwa potknięcia się o te kable.

• Informacje dotyczące środowiska naturalnego i pozbywania się produktu:

NIE wyrzucać zużytego urządzenia razem z odpadami gospodarstwa domowego! Zwrócić się do urzędu gminy lub jednostki samorządu terytorialnego w celu uzyskania informacji o możliwości usunięcia produktu z poszanowaniem środowiska naturalnego.

NALEŻY ZACHOWAĆ NINIEJSZĄ INSTRUKCJĘ

Gratulacje! Zakupili Państwo wysokiej jakości system do prasowania łączący eleganckie wzornictwo ze szwajcarską technologią. Prosimy o uważne zapoznanie się z tą instrukcją obsługi i z zaleceniami bezpieczeństwa przed pierwszym uruchomieniem urządzenia oraz o zachowanie instrukcji, aby móc korzystać z niej w przyszłości. **Wszystkie nasze filmy instruktażowe i porady są dostępne na stronie www.laurastar.com**



OSTRZEŻENIE: Ten produkt Laurastar™ wytwarza ciepło i parę; niektóre elementy mogą być bardzo gorące i powodować oparzenia w czasie działania urządzenia.



INFORMACJA: To urządzenie wytwarza ciepło i może powodować oparzenia. Części, które mocno się nagrzewają, są oznaczone tym symbolem.

Elementy i funkcje urządzenia

1. Deska do prasowania
2. Żelazko
3. Przewód parowy
4. Specjalny pokrowiec Laurastar
5. Zabezpieczony schowek
6. Składana podstawka pod żelazko
7. Uchwyty do regulowania wysokości
8. Prowadnica przewodu parowego
9. Przyciski pary
10. Przycisk zasysania/nadmuchu
11. Zbiornik na wodę
12. Duża i mała pokrywka zbiornika na wodę
13. Komora filtra i filtr przeciw kamieniowi
14. Zbiornik do spuszczenia wody
15. Generator pary
16. Główny przycisk ON/OFF z lampką sygnalizacyjną
17. Przycisk Laurastar SenSteam (opcja)
18. Przycisk pary pulsacyjnej (opcja)
19. Przycisk prędkości wentylatora (4 prędkości)
20. Sygnalizator pustego zbiornika na wodę
21. Zaślepka generatora pary
22. Zaślepka otworu spustowego
23. Wtyczka sieciowa i przewód elektryczny
24. Wentylator
25. Wtyczka wentylatora
26. Kółka
27. Nakładka ochronna
28. Haczyk na nakładkę ochronną

Spis treści

Zalecenia bezpieczeństwa	108
Aplikacja Laurastar Smart	111
Montaż i składanie	111
Uruchamianie	113
Prasowanie	114
Napełnianie	116
Konserwacja	117
Obsługa klienta	118
Problemy i ich rozwiązania	119
Aplikacja Laurastar: Pytania i odpowiedzi	120
Dane techniczne	120
Gwarancja/Ograniczona gwarancja dla Stanów Zjednoczonych i Kanady	121



Uwaga: niestosowanie się do tej instrukcji obsługi/zaleceń bezpieczeństwa może spowodować zagrożenie ze strony urządzenia. Producent nie ponosi żadnej odpowiedzialności za szkody materialne lub uszkodzenia ciała wynikające z nieprzestrzegania zaleceń bezpieczeństwa. Zachować tę instrukcję obsługi dla osób korzystających z urządzenia.

APLIKACJA LAURASTAR SMART

1 POBIERZ aplikację Laurastar



Jeśli już masz aplikację, upewnij się, że jest zaktualizowana.

2 URUCHOM aplikację



Uruchom aplikację Laurastar i postępuj zgodnie z instrukcjami wyświetlanymi na smartfonie lub tablecie.

3 POŁĄCZ swój smartfon z systemem Laurastar

Podłącz wtyczkę systemu Laurastar do gniazdka elektrycznego. Aktywuj funkcję Bluetooth w swoim smartfonie lub tablecie.

Na urządzeniu Laurastar naciśnij i przytrzymaj przycisk **prędkości wentylatora (19)**, a następnie naciśnij główny przycisk **ON/OFF (16)**.

Puść oba przyciski. Wszystkie diody LED na interfejsie użytkownika migają przez 20 sekund.

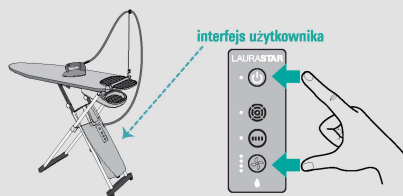

Można powtórzyć ten proces, jeśli dostępny czas jest niewystarczający. Po nawiązaniu połączenia nie trzeba ponownie łączyć tego samego smartfona lub tabletu.

Montaż i składanie

Montaż systemu do prasowania

- Wyjąć urządzenie z kartonu i ustawić złożone na ziemi w pozycji pionowej.
- Chwycić deskę dłonią od strony podstawki pod żelazko (6). Chwycić drugą dłonią brzeg deski (1) w jej środkowej części i rozłożyć ją do pozycji poziomej (maksymalna wysokość). **(A B)**
- Odchylić podstawkę pod żelazko na zewnątrz. **(C)**
- Umieścić pokrowiec (4) na desce, zaczynając od strony podstawki pod żelazko aż po zwyżający się koniec i wyrównać go. Pokrowiec dostarczony wraz z tym produktem jest tak zaprojektowany, by podczas zasysania i nadmuchu równomiernie rozprowadzać powietrze na całej desce. W celu zachowania skuteczności należy używać tylko oryginalnego pokrowca Laurastar. Pokrowiec może być prany w 30°C (w letniej wodzie) bez wirowania.
- Wyjąć żelazko (2) z zabezpieczonego schowka (5) i położyć je na podstawce (6).
- W razie potrzeby można opuścić podstawkę pod żelazko do pozycji złożonej (6a).
- Ustawić przewodnicę przewodu (8) w jednym z dwóch otworów deski umieszczonych z boku podstawki pod żelazko (6), przeciągnąć przez nią przewód parowy (3a). Umieścić haczyk do stopki ochronnej (28) w drugim otworze deski.
- Zaciskając uchwyty regulujące (7) deski, można ją obniżyć (sześć możliwych wysokości). Aby ustawić ją na wyższym poziomie, wystarczy ją podnieść bez konieczności używania uchwytów.
- Aby przenieść system Laurastar, wystarczy podnieść spiczaste zakończenie deski i przetoczyć ją w wybrane miejsce.

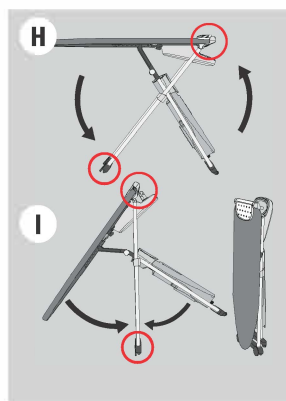
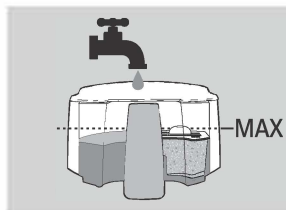
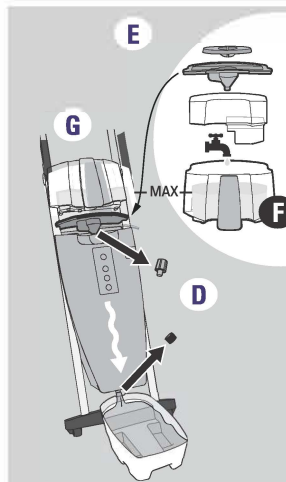

Przygotowanie urządzenia

Zaleca się opłukać generator pary (15) przed pierwszym użyciem:

- Należy sprawdzić, czy wtyczka sieciowa (23) jest odłączona od gniazda ściennego.
- Ustawić deskę (1) w najwyższej pozycji i wyjąć zbiornik na wodę (11).
- Ustawić zbiornik do spuszczenia wody (14) pod zaślepką otworu spustowego (22).
- Odkręcić najpierw zaślepkę generatora pary (21), a potem zaślepkę otworu spustowego (22). **(D)**
- Zdjąć małą i dużą pokrywkę (12) zbiornika na wodę. Wyjąć komorę filtra wraz z filtrem (13). **(E)**
- Napełnić zbiornik ciepłą wodą z kranu aż do poziomu MAX. **(F)**
- Ułożyć dużą pokrywkę w formie lejka (12) na miejscu zbiornika na wodę (11) ponad generatorem (15) i umieścić zbiornik powyżej. **(G)**
- Po odprowadzeniu całej wody ponownie przykręcić zaśleпки.
- Wylać wodę.

Jakiej wody używać?

System Laurastar został opracowany do działania z użyciem wody z kranu. Konieczne jest jednak stosowanie filtra przeciw kamieniowi (13) umożliwiającego pełne i dłuższe korzystanie z systemu Laurastar.



UWAGA: nigdy nie należy stosować dodatków (np. wody zapachowej) ani wody zawierającej substancje chemiczne, jak również wody pobranej z suszarki do ubrań, gdyż mają one negatywny wpływ na działanie produktu Laurastar.

Składanie systemu

- Wyłączyć urządzenie, naciskając główny przycisk ON/OFF (16).
- Wyjąć wtyczkę sieciową (23) i owinąć przewód zasilania wokół nóżek deski. Jeśli model zawiera automatyczną zwijarkę przewodu, pociągnąć za przewód, aby uruchomić zwijanie.
- Umieścić przewodnicę przewodu (8) w pozycji poziomej w przewidzianym do tego otworze.
- Umieścić żelazko w zabezpieczonym schowku (5). Opuścić podstawkę pod żelazko do pozycji złożonej. Chwycić jedną dłonią część z podstawką pod żelazko (6). Drugą dłonią chwycić brzeg deski (1) i złożyć ją do pozycji pionowej. **(H I)**
- Ustawić deskę w pozycji **pionowej**. Można zostawić wodę w zbiorniku do następnego prasowania.
- INFORMACJA: W przypadku przechowywania urządzenia w pozycji pionowej należy opróżnić zbiornik na wodę (11).**

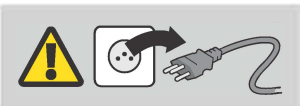

Uruchamianie

UWAGA: przed uruchomieniem systemu Laurastar należy **ZAWSZE** napełnić zbiornik na wodę (11). Nagrzanie produktu bez wody mogłoby doprowadzić do jego uszkodzenia.

UWAGA: nagrzewanie produktu bez wody powoduje utratę gwarancji na system!

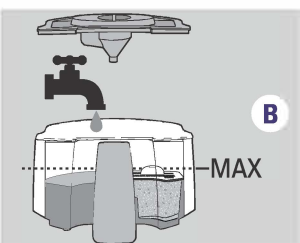
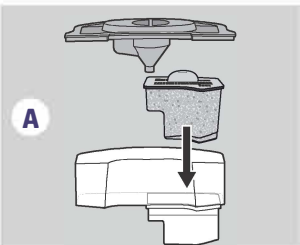

Instalacja wkładu filtrującego przeciw kamieniowi i napełnianie

- Sprawdzić, czy wtyczka sieciowa jest odłączona od gniazda ściennego.
- Ustawić deskę w najwyższej pozycji.
- Wyjąć zbiornik na wodę (11). Zdjąć pokrywki zbiornika na wodę. Zainstalować filtr przeciw kamieniowi (13). **A**
- Napełnić zbiornik wodą z kranu. Przeliftowana woda powinna sięgnąć do poziomu MAX. **B**
- Założyć pokrywki i ponownie umieścić pojemnik na generatorze (15).
- Jeśli woda nie płynie, zanurzyć wkład przeciw kamieniowi w chłodnej wodzie na 3 minuty.

Panel sterujący

- ON/OFF = zielona lampka miga do chwili, gdy urządzenie jest gotowe do pracy.
- = opcja Laurastar SenSteam. Jeśli urządzenie jest wyposażone w opcję SenSteam (17), biała lampka sygnalizuje, że funkcja jest aktywna.
- = opcja pary pulsacyjnej. Jeśli urządzenie jest wyposażone w opcję pary pulsacyjnej (18), biała lampka sygnalizuje, że funkcja jest włączona. Przycisk prędkości wentylatora (19) = 4 prędkości do wyboru. Biała lampka sygnalizuje wielkość wybranej prędkości.
- Sygnalizator pustego zbiornika na wodę (20) = czerwona lampka w kształcie kropli wody sygnalizująca, że zbiornik na wodę jest pusty (11).

Włączanie urządzenia

- Włożyć wtyczkę sieciową (23) do gniazda. Jeśli model zawiera automatyczną zwijarkę przewodu, najpierw wyciągać przewód zasilania aż do pojawienia się znacznika końca przewodu na wylocie zwijarki.
- Przynaciśnąć główny przycisk ON/OFF (16). Zielona lampka miga przez 3-5 minut. **C**
- Gdy zielona lampka zaczyna świecić w sposób ciągły, urządzenie jest gotowe. Można rozpocząć prasowanie.
- **INFORMACJA:** Dla Państwa wygody i bezpieczeństwa system Laurastar wyłącza się po 10 minutach nieużywania.

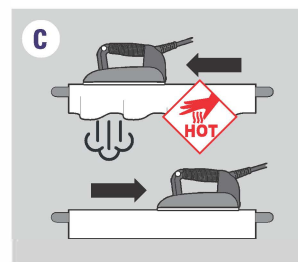
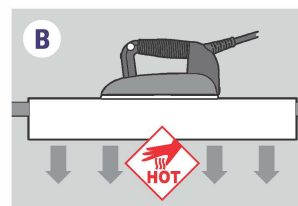
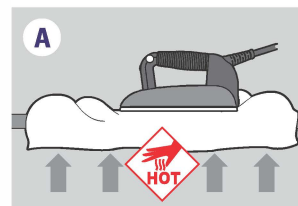
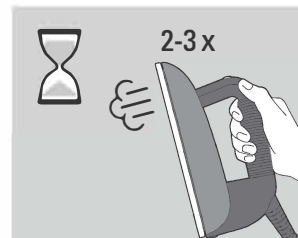

• **INFORMACJA:** przed rozpoczęciem prasowania i po dłuższej przerwie nacisnąć dwu- lub trzykrotnie przycisk pary (9) na żelazku z dala od tkanin. Umożliwia to usunięcie skroplonej pary z żelazka i uniknięcie mokrych plam na ubraniach.

UWAGA: Nie kierować pionowego strumienia pary w stronę osób lub zwierząt.

Prasowanie

Dwa tryby prasowania

Aby prasowanie parą było skuteczniejsze, proponujemy dwa tryby prasowania:

- **Tryb nadmuchu:** **A** Poprzez naciśnięcie przycisku zasysania/nadmuchu (10) uruchamia się wentylator (24) w trybie nadmuchu. Na tkaniny skierowany będzie nadmuch powietrza ograniczający marszczenie się materiału.
- **Tryb zasysania:** **B** Poprzez ponowne naciśnięcie przycisku zasysania/nadmuchu (10) uruchamia się wentylator (24) w trybie zasysania. Powietrze będzie zasysane, dzięki czemu tkanina będzie lepiej przylegała do deski, ograniczając marszczenie się materiału.

Przechodzenie z jednego trybu do drugiego odbywa się poprzez naciskanie przycisku zasysania/nadmuchu (10). Można regulować siłę (4 prędkości), naciskając przycisk regulacji wentylatora (19).

LAURASTAR SENSTEAM (17) (tylko w wybranych modelach)

Laurastar SenSteam (17) umożliwia automatyczne rozprowadzanie pary bez naciskania przycisku pary (9). Para jest wyrzucana automatycznie, gdy żelazko porusza się do przodu, a gdy jest nieruchome lub cofa się, uwalnianie pary jest wstrzymane **C**.

Aby przejść do trybu ręcznego, należy nacisnąć ponownie przycisk Laurastar SenSteam (17).

PULSE (18) (tylko w wybranych modelach)

Funkcja pulsowania jest uruchamiana poprzez naciśnięcie przycisku pary pulsacyjnej (18). Następnie należy nacisnąć przycisk pary (9), aby rozpocząć uwalnianie pary w krótkich seriach **D**. Aby wyłączyć parę pulsacyjną, nacisnąć ponownie przycisk pary pulsacyjnej (18).

Zasada działania pary

Aby tkanina była idealnie wyprasowana, konieczne jest wniknięcie pary w materiał w celu rozprostowania włókien oraz wysuszenie w celu utrwalenia ich kształtu. Jest to warunek niezbędny, by zagniecenia zostały w pełni wyeliminowane.

Rada: aby poprawić jakość prasowania i zwiększyć autonomię swojego urządzenia, najpierw wyprasować tkaninę z użyciem pary, a potem bez pary, co umożliwi jej wysuszenie.

Tryb prasowania	Rodzaj odzieży						
							Aksamit
	Nadmuch	Tył	Zakładki	Wewnętrzna strona i podszewka, rękawy	Góra i zakładki	✓	✓
Zasysanie	Guziki i kołnierzyk	Kant i zakładki	Guziki i kołnierzyk	Zakładki		✓	

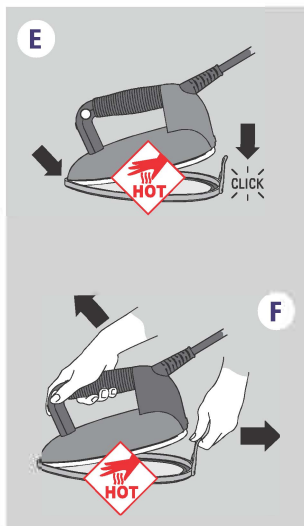

Nakładka ochronna (27)

Nakładka ochronna jest niezbędna do ciemnych tkanin, które łatwo ulegają wyblaszczeniu, do delikatnych tkanin, jak na przykład jedwab, i do tkanin syntetycznych, które mogą przywierać do żelazka.

Jak używać nakładki ochronnej (27):

- Najpierw umieścić czubek żelazka (2) w przedniej części nakładki ochronnej (27) i opuścić żelazko, aby zamocować je w nakładce. **(E)**
- Odczekać około 2 minuty, aby nakładka osiągnęła odpowiednią temperaturę.
- Aby zdjąć nakładkę ochronną, pociągnąć za zaczep i wyjąć jeszcze gorące żelazko. **(F)**

OSTRZEŻENIE: nakładka ochronna i żelazko są gorące! Przy zdejmowaniu nakładki ochronnej należy zachować ostrożność.

UWAGA: ZAWSZE zdejmować nakładkę ochronną po jej użyciu.

Porady: nie dopuszczać do zetknięcia z nakładką ochronną (27) takich tkanin jak moher, kaszmir, aksamit i angora. Prasować tkaninę z odległości około 10 cm (4 in) z wykorzystaniem pary, aby nie dopuścić do jej sfilcowania. **(G)** Następnie chwycić sztukę odzieży i strzpnąć ją, aby przywrócić jej objętość.

Jeśli chodzi o aksamit, sztruks i dżersej, zalecane jest prasowanie parą bez nakładki ochronnej (27) z odległości 2–3 cm, a następnie wyrównanie tkaniny dłonią.

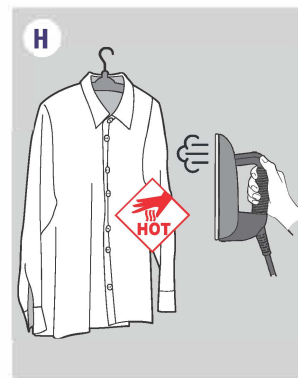
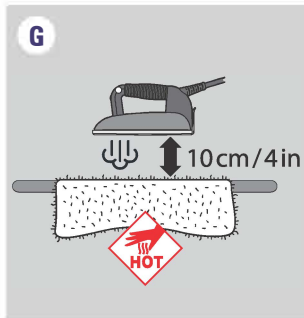

Prasowanie w pionie

Rozwiesić ubranie na wieszaku lub na pomocniku do prasowania w pionie (dostępnym na stronie www.laurastar.com lub u autoryzowanego dystrybutora produktów Laurastar). Wykonując ruch z góry do dołu, dotykać delikatnie tkaniny, uwalniając jednocześnie parę krótkimi seriami. Uwaga: prawie wszystkie tkaniny rozprasowują się łatwo za wyjątkiem bawełny, lnu i niektórych odmian jedwabiu. **(H)**

Jeśli tkanina rozprasowuje się z trudem, należy rozłożyć ją na desce i uprasować w tradycyjny sposób.

OSTRZEŻENIE: nie prasować ani nie odświeżać w pionie ubrań znajdujących się na ciele. Nigdy nie prasować w pionie, kierując urządzenie w stronę osób lub zwierząt.

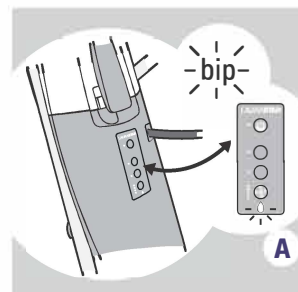

Napełnianie

Sygnalizator pustego zbiornika na wodę (20) i sygnał dźwiękowy

Gdy zbiornik na wodę jest pusty, rozlega się ostrzegawczy sygnał dźwiękowy i zaczyna migać sygnalizator braku wody (20). **(A)**

W momencie włączenia sygnału dźwiękowego para przestaje być uwalniana i konieczne jest napełnienie zbiornika na wodę (11).

Napełnianie zbiornika na wodę (11)

- Wyjąć zbiornik na wodę (11). Zdjąć pokrywki zbiornika.
- Napełnić zbiornik wodą z kranu. Przefiltrowana woda powinna sięgnąć do poziomu MAX.
- Założyć pokrywki i ponownie umieścić pojemnik na generatorze (15). **(B)**

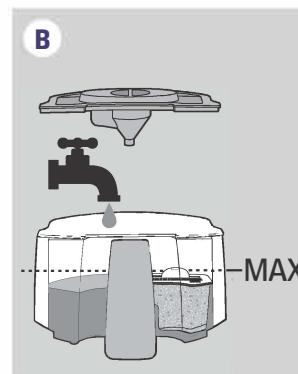

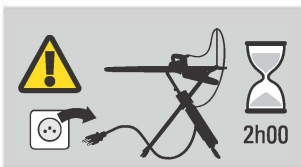

Konserwacja

Aby zwiększyć trwałość urządzenia, należy płukać generator pary i czyścić żelazko co 10 godzin użytkowania lub raz w miesiącu.



OSTRZEŻENIE: przed czyszczeniem urządzenie musi być wyłączone, odłączone od zasilania i zimne. Należy pozostawić urządzenie do ostygnięcia na co najmniej 2 godziny. Można czyścić tylko zimne urządzenie!

UWAGA! Nigdy nie stosować środków odkamieniających ani innych produktów chemicznych, płukać wyłącznie wodą!

Czyszczenie żelazka (2)

Jeśli stopa żelazka jest brudna, należy użyć maty czyszczącej zgodnie z instrukcją. Można ją zakupić poprzez stronę www.laurastar.com lub u autoryzowanego dystrybutora Laurastar. **A** Uporczywe zabrudzenia mogą być usuwane za pomocą szorstkiej gąbki do naczyń. Po wykonaniu tej czynności należy usunąć tlenek glinu ze stopy żelazka, czyszcząc ją za pomocą wilgotnej ściereczki. **B**

Czyścić otwory wylotowe pary za pomocą narzędzia do czyszczenia, gdy tylko dojdzie do zatkania lub osadzenia się kamienia. Można je zakupić poprzez stronę www.laurastar.com lub u autoryzowanego dystrybutora Laurastar. **C**

Wymiana filtra przeciw kamieniowi (13)

Filtr przeciw kamieniowi musi być wymieniony, gdy granulat zmieni barwę na bardzo ciemną.

- Wyjąć zbiornik na wodę (11). Zdjąć pokrywki zbiornika na wodę. Wyjąć filtr przeciw kamieniowi (13). **D**
- Wyrzucić filtr (13) do odpadów gospodarstwa domowego i opłukać komorę. Zainstalować nowy filtr przeciw kamieniowi w zbiorniku na wodę. **E**
- Napełnić zbiornik wodą z kranu. Przefiltrowana woda powinna sięgnąć do poziomu MAX. Ponownie umieścić pojemnik na generatorze (15). **F**

Informacja: plastikowe części zbiornika na wodę (11) mogą być myte w zmywarce.

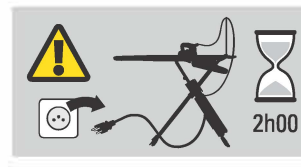
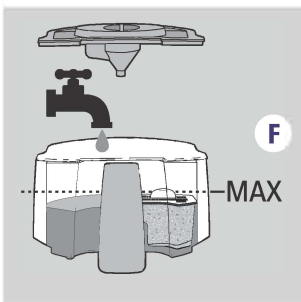
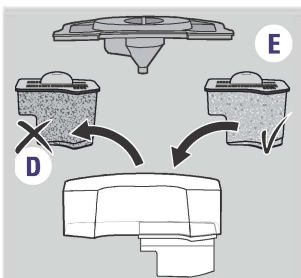
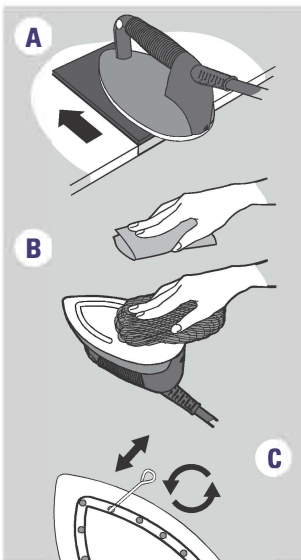

Płukanie generatora pary (tylko przy zimnym żelazku)

Aby przedłużyć trwałość urządzenia i uniknąć śladów kamienia, konieczne jest regularne płukanie generatora pary (15).



OSTRZEŻENIE: płukać wyłącznie wodą. Nigdy nie stosować środków odkamieniających ani innych produktów chemicznych.

W celu wypłukania generatora należy postępować w następujący sposób:

- Sprawdzić, czy wtyczka sieciowa (23) jest odłączona od gniazda ściennego.
- Ustawić deskę (1) w najwyższej pozycji i wyjąć zbiornik na wodę (11). Ustawić zbiornik do spuszczenia wody (14) pod zaślepką otworu spustowego (22).
- Odkręcić najpierw zaślepkę generatora pary (21), a potem zaślepkę otworu spustowego (22).
- Zdjąć małą i dużą pokrywkę (12) zbiornika na wodę. Wyjąć komorę filtra wraz z filtrem (13). **H**
- Napełnić zbiornik ciepłą wodą z kranu aż do poziomu MAX. **I**
- Ułożyć dużą pokrywkę w formie lejka (12) na miejscu zbiornika na wodę (11) nad generatorem (15) i umieścić zbiornik powyżej. Następnie poczekać, aż cała woda spłynie. **J**
- Powtarzać czynność do chwili, gdy woda wypływająca z generatora nie będzie zawierała żadnego osadu. Jeśli woda nie wypływa przez otwór spustowy, należy skontaktować się z Działem Obsługi Klienta Laurastar.
- Po spuszczeniu całej wody ponownie przykręcić zaślepkę. Wylać wodę. Ponownie umieścić filtr w zbiorniku na wodę, zamknąć pokrywy i umieścić całość nad generatorem (15).

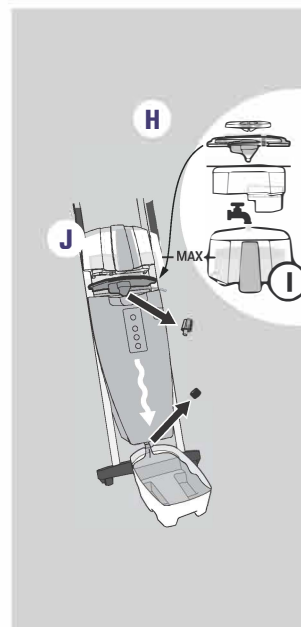

Obsługa klienta

Aby skontaktować się z firmą Laurastar, należy kliknąć zakładkę Obsługa klienta na naszej stronie: www.laurastar.com

Znajdują się tam inne adresy oficjalnych importerów i partnerów serwisowych, jak również pełna lista akcesoriów Laurastar.

WAŻNE: przed skontaktowaniem się z działem obsługi klienta prosimy o zapoznanie się z rozdziałem „Problemy i ich rozwiązania”.

Problemy i ich rozwiązania

Przed skontaktowaniem się z działem obsługi klienta należy sprawdzić następujące punkty:

	Problem	Prawdopodobna przyczyna	Rozwiązanie
GENERATOR PARY	Brzęczenie podczas uwalniania pary z żelazka.	Drganie urządzenia.	Dla nowego urządzenia jest to normalny dźwięk, który zanika w trakcie użytkowania.
	Trzaski przy włączaniu urządzenia.	Urządzenie nagrzewa się przy pustym zbiorniku na wodę.	Napełnić zbiornik na wodę (11).
	Żelazko nie uwalnia już pary. Ciśnienie spadło.	<ul style="list-style-type: none"> Generator pary jest pusty. Urządzenie jest wyłączone. Wtyczka sieciowa (23) jest odłączona. 	<ul style="list-style-type: none"> Napełnić zbiornik na wodę (11) Nacisnąć główny przycisk (16) urządzenia. Podłączyć wtyczkę sieciową (23).

	Problem	Prawdopodobna przyczyna	Rozwiązanie
ŻELAZKO	Woda kapie ze stopyżelazka.	<ul style="list-style-type: none"> Urządzenie nie było ostatnio płukane. Generator pary został opłukany innym produktem niż woda. 	<ul style="list-style-type: none"> Płukać generator pary (15) do chwili, gdy woda użyta do płukania nie będzie już zawierała osadu. Skontaktować się z Działem Obsługi Klienta.
	Żelazko nie nagrzewa się.	<ul style="list-style-type: none"> Wtyczka sieciowa (23) jest odłączona. Urządzenie jest wyłączone. 	<ul style="list-style-type: none"> Podłączyć wtyczkę sieciową. Włączyć urządzenie.

	Problem	Prawdopodobna przyczyna	Rozwiązanie
WENTYLATOR	Wentylator nie wydaje żadnego dźwięku.	Wtyczka wentylatora (25) jest odłączona.	Podłączyć wtyczkę wentylatora (25).
	Spiczaste zakończenie deski jest mokre w pozycji do przechowywania.	Przy desce (1) ma miejsce kondensacja pary.	<ul style="list-style-type: none"> Pozostawić urządzenie otwarte do momentu całkowitego wyparowania wody. Używać mniejszej ilości pary. Zapoznać się z instrukcją obsługi w części „Zasada działania pary”.

Kontakt z działem obsługi klienta

Wyłączyć urządzenie i odłączyć wtyczkę zasilania (23). Wyjąć umowę zakupu, fakturę lub paragon. Skontaktować się z działem obsługi klienta i postępować według uzyskanych instrukcji.

Aplikacja Laurastar: pytania i odpowiedzi

	Pytanie	Odpowiedź	Informacje dodatkowe
APLIKACJA LAURASTAR	Jak zapisać w pamięci ustawienia wprowadzone za pomocą aplikacji?	Wszystkie ustawienia wprowadzone za pomocą aplikacji są automatycznie zapisywane w urządzeniu Laurastar i będą dostępne każdorazowo po włączeniu urządzenia.	W przypadku podłączenia wielu smartfonów/tabletów, urządzenie Laurastar rozpoznaje najbliższy położony smartfon/tablet, o ile funkcja Bluetooth jest włączona.
	Ile smartfonów i/lub tabletów mogą podłączyć do urządzenia Laurastar?	Można podłączyć nieograniczoną liczbę różnych smartfonów lub tabletów. Po uruchomieniu dostępne są ustawienia wprowadzone za pomocą ostatnio używanego smartfona/tabletu.	Urządzenie Laurastar czytuje automatycznie ustawienia najbliższego smartfona/tabletu, o ile jest on inny od ostatnio używanego i funkcja Bluetooth jest włączona.
	Jak przywrócić ustawienia fabryczne (factory reset)?	Naciskać przez dłuższą chwilę jednocześnie główny przycisk ON/OFF i przycisk ustawiania prędkości wentylatora. Przytrzymanie wciśnięte przyciski przez około 10 sekund. Miganie wszystkich kontrolki LED panelu sterującego oznacza przywrócenie ustawień fabrycznych.	OSTRZEŻENIE Zamierzone lub niezamierzone nieodpowiednie postępowanie się urządzeniem może doprowadzić do wykasowania ustawień fabrycznych. W takim przypadku gwarancja Laurastar traci ważność, a ewentualne koszty naprawy obciążają użytkownika.

Dane techniczne

Dane techniczne

	CE	UL
Moc całkowita	2200 W	1600 W
Moc generatora	1400 W	1000 W
Moc żelazka	800 W	600 W
Ciśnienie pary	3,5 bara	50 psi
Pojemność generatora pary	1,1 l	37,2 oz.
Zasilanie elektryczne	220-240 VAC / 50-60 Hz	120 VAC / 60 Hz
Waga żelazka	1,1 kg	2,4 lb
Łącznowaga	23,1 kg	51 lb
Wysokość deski	82-102 cm	32,3–40,2 cala
Wymiary (W x D x S)	132 x 42 x 22 cm	52 x 16,6 x 8,7 cala

Oznaczenie: System do prasowania parą pod ciśnieniem



Międzynarodowa gwarancja Laurastar

Niniejsza gwarancja nie narusza w żaden sposób ustawowych praw użytkownika przysługujących mu na mocy prawa krajowego obowiązującego w zakresie sprzedaży towarów konsumpcyjnych, łącznie z prawami przyznanymi na mocy Dyrektywy Parlamentu Europejskiego i Rady 2011/83/UE z dnia 25 października 2011 r. w sprawie niektórych aspektów sprzedaży i gwarancji dotyczących towarów konsumpcyjnych, jak również praw przysługujących użytkownikowi względem sprzedawcy na mocy umowy sprzedaży. Jeśli urządzenie sprzedawane przez Laurastar posiada wady fabryczne, Laurastar ma obowiązek całkowitego usunięcia tych wad w zakresie opisanym poniżej.

1. Zakres ochrony

Niniejsza gwarancja ma zastosowanie wyłącznie do wyrobów wyprodukowanych przez lub na rzecz firmy Laurastar, które mogą zostać zidentyfikowane za pomocą marki, nazwy handlowej lub logo Laurastar; które na nich widnieją. Gwarancja nie ma zastosowania do produktów, akcesoriów lub części zamiennych firm innych niż Laurastar.

Niniejsza gwarancja jest ważna wyłącznie w przypadku, gdy użytkowanie urządzenia staje się niemożliwe lub w znacznym stopniu utrudnione z powodu wady fabrycznej, wady powstałej podczas montażu lub wady materiału, z którego urządzenie jest wyprodukowane oraz w przypadku, gdy wada ta istniała już w momencie przekazania urządzenia użytkownikowi.

Nie ma ona zastosowania w szczególności:

- gdy utrudnienia w użytkowaniu urządzenia wynikają z jego wykorzystania do celów komercyjnych, czyli z intensywnego użytkowania w zamian za wynagrodzenie pieniężne
- w przypadku normalnego zużycia części i akcesoriów
- w przypadku ingerencji osób trzecich oraz napraw dokonywanych przez osoby bez autoryzacji Laurastar
- w przypadku nieprzestrzegania zaleceń zawartych w instrukcji obsługi, a szczególnie ostrzeżeń dotyczących uruchamiania, użytkowania i konserwacji urządzenia
- w przypadku niewłaściwego użytkowania.

Pojęcie „niewłaściwego użytkowania” obejmuje w szczególności szkody spowodowane przez:

- upadek urządzenia lub jego części
- uderzenia lub ślady będące skutkiem zaniedbania
- nakładkę ochronną pozostawioną na żelazku na stałe
- brak płukania urządzenia
- używanie wody niezgodnej z zaleceniami
- używanie produktów, akcesoriów i części zamiennych innych firm niż Laurastar
- podłączenie wtyczki sieciowej do gniazda ściennego na stałe

2. Roszczenia użytkownika

Gdy użytkownik przedstawi roszczenia w sposób zgodny z niniejszą gwarancją, Laurastar ma swobodę wyboru najodpowiedniejszego środka do wdrożenia w celu usunięcia wady. Niniejsza gwarancja nie upoważnia użytkownika do żadnych dodatkowych roszczeń i nie przyznaje mu żadnych dodatkowych praw; użytkownik nie może w szczególności żądać zwrotu kosztów poniesionych w związku z wadą ani odszkodowania za ewentualne późniejsze szkody. Ponadto transport urządzenia z miejsca zamieszkania użytkownika do firmy Laurastar, jak również transport powrotny odbywają się na ryzyko użytkownika.

3. Okres obowiązywania

Niniejsza gwarancja ma zastosowanie wyłącznie do roszczeń, do których przyznaje prawo użytkownikowi i które ten ostatni należy zgłosić firmie Laurastar w okresie obowiązywania gwarancji.

Okres obowiązywania gwarancji wynosi 1 rok dla krajów niebędących członkami Unii Europejskiej oraz 2 lata dla państw członkowskich Unii Europejskiej i dla Szwajcarii, licząc od daty dostarczenia urządzenia użytkownikowi. W przypadku zgłoszenia wad po upływie terminu gwarancji lub dostarczenia po upływie terminu gwarancji dokumentów lub dowodów niezbędnych do wykazania wad zgodnie z niniejszą

deklaracją, użytkownikowi nie przysługują żadne prawa ani możliwość zgłaszania roszczeń z tytułu niniejszej gwarancji.

4. Niezwłoczne zgłaszanie wad

Gdy użytkownik wykrywa wadę urządzenia, jest zobowiązany niezwłocznie zgłosić ją firmie Laurastar. W innym wypadku traci prawo do roszczeń przysługujących mu z tytułu niniejszej gwarancji.

5. Tryb zgłaszania roszczeń z tytułu niniejszej deklaracji

W celu zgłoszenia roszczeń z tytułu niniejszej gwarancji użytkownik powinien skontaktować się z Działem Obsługi Klienta Laurastar:

- telefonicznie
- za pomocą poczty elektronicznej
- za pomocą faksu.

Powinien dostosować się do instrukcji Działu Obsługi Klienta i wysłać na własne ryzyko:

- wadliwe urządzenie
- kopię umowy zakupu, faktury, paragonu lub jakiegokolwiek innego dokumentu potwierdzającego datę lub miejsce zakupu.

Dział Obsługi Klienta jest do Państwa dyspozycji w razie potrzeby uzyskania dodatkowych informacji w tym zakresie.

Inne adresy oficjalnych importerów i partnerów serwisowych znajdują się na stronie www.laurastar.com.

W przypadku przesłania do autoryzowanego punktu serwisowego Laurastar urządzenia bez wad, użytkownik ponosi koszt jego wysyłki i zwrotu.

6. Obsługa posprzedażowa Laurastar™

W przypadku przekazania urządzenia Laurastar do autoryzowanego punktu serwisowego w celu wykonania naprawy, która nie wchodzi w zakres niniejszej gwarancji lub po wygaśnięciu terminu gwarancji, zostanie ona uznana za „naprawę poza gwarancją” i będzie zafakturowana.

Klauzula specjalna dotycząca wyłącznie Francji:

Oprócz umownej gwarancji przedstawionej powyżej Klientom przysługuje również ustawowa gwarancja na wady ukryte na podstawie art. 1641 i kolejnych Kodeksu cywilnego.

Klauzula specjalna dotycząca wyłącznie Chin

Wyżej wymieniona gwarancja nie ma zastosowania w przypadku zgłoszenia żądania naprawy, wymiany lub zwrotu wadliwego produktu w Chinach, chyba że spełnione zostaną wszystkie poniższe warunki:

1. Klient ma obowiązek dostarczyć odpowiednie dokumenty poświadczające, takie jak oficjalna faktura, karta gwarancyjna itd., aby udowodnić, że dany produkt został zakupiony w oficjalnym punkcie sprzedaży w Chinach bezpośrednio lub pośrednio autoryzowanym przez Laurastar; oraz

2. Na produkcie musi znajdować się obowiązkowa etykieta certyfikacyjna wymagana w Chinach.

Klauzula specjalna dotycząca wyłącznie Republiki Korei

Wyżej wymieniona gwarancja nie ma zastosowania w przypadku zgłoszenia żądania naprawy, wymiany lub zwrotu wadliwego produktu w Republice Korei, chyba że spełnione zostaną wszystkie poniższe warunki:

1. Klient ma obowiązek dostarczyć odpowiednie dokumenty poświadczające, takie jak oficjalna faktura, karta gwarancyjna itd., aby udowodnić, że dany produkt został zakupiony w oficjalnym punkcie sprzedaży w Republice Korei bezpośrednio lub pośrednio autoryzowanym przez Laurastar; oraz

2. Na produkcie musi znajdować się obowiązkowa etykieta certyfikacyjna wymagana w Republice Korei.

Wyłączenie Republiki Korei z gwarancji międzynarodowej będzie miało miejsce od czerwca 2017 r.

Ograniczona gwarancja Laurastar™ dla Stanów Zjednoczonych i Kanady

Laurastar udziela gwarancji na swój produkt w zakresie wszelkich wad dotyczących materiałów i wykonania w warunkach normalnego użytkowania opisanych w instrukcji obsługi. Gwarancja jest udzielana na jeden rok począwszy od daty zakupu widniejącej na fakturze lub paragonie. Niniejsza ograniczona gwarancja jest udzielana wyłącznie pierwszemu nabywcy i nie może być przekazywana. Laurastar naprawi lub bezpłatnie wymieni według swojego wyboru każde wadliwe urządzenie w okresie obowiązywania tej ograniczonej gwarancji. W celu skorzystania z gwarancji należy wysłać lub przekazać uszkodzony sprzęt do autoryzowanego punktu obsługi posprzedażowej Laurastar. Niniejsza ograniczona gwarancja jest jedynym środkiem odwoławczym przysługującym klientowi i ma zastosowanie wyłącznie do nowych produktów Laurastar.

Ograniczona gwarancja nie obejmuje zużycia i pogorszenia stanu wynikających z normalnego użytkowania, zużycia przewodu elektrycznego, stopy żelazka lub części i akcesoriów urządzenia. Nie obejmuje szkód poniesionych w wyniku użytkowania lub przechowywania niezgodnego z zaleceniami, użytkowania niewłaściwego lub przekraczającego zakres zastosowania, naprawy dokonanej przez osoby bez autoryzacji Laurastar lub w wyniku wypadku, zaniedbania, modyfikacji albo podłączenia urządzenia do źródła zasilania o napięciu innym niż podane w specyfikacji. Sprzęt wykorzystywany do celów komercyjnych lub innych niż domowy użytek nie podlega niniejszej ograniczonej gwarancji. Za „użytkowanie nieodpowiednie lub przekraczające zakres zastosowania” uważa się również użytkowanie sprzętu w celu i w sposób niezgodny z zaleceniami podanymi w instrukcji obsługi dostarczonej ze sprzętem. Przykładami „użytkowania nieodpowiedniego lub przekraczającego zakres zastosowania” są w szczególności, lecz nie wyłącznie, szkody spowodowane upadkiem urządzenia lub jednej z jego części na ziemię, brakiem płukania zbiornika na wodę, niezdejmowaniem nakładki ochronnej po jej użyciu, stosowaniem płynu innego niż woda, nieodłączeniem wtyczki elektrycznej od gniazda ściennego po użyciu urządzenia oraz używaniem produktów, akcesoriów i części zamiennych niedostarczonych przez Laurastar. Niniejsza ograniczona gwarancja nie obejmuje szkód spowodowanych nieprzestrzeganiem zaleceń podanych w instrukcji obsługi.

WSZELKIE GWARANCJE DOROZUMIANE, W TYM, LECZ NIE WYŁĄCZNIIE, DOROZUMIANA GWARANCJA PRZYDATNOŚCI HANDLOWEJ LUB PRZYDATNOŚCI DO OKREŚLONEGO CELU, BĘDĄ OGRANICZONE DO OKRESU OBOWIĄZYWANIA NINIEJSZEJ OGRANICZONEJ GWARANCJI. LAURASTAR NIE ODPOWIADA W ŻADNYM WYPADKU ZA SZKODY, KTÓRYCH WARTOŚĆ PRZEKRACZA CENĘ ZAKUPU PRODUKTU LUB ZA WSZELKIEGO RODZAJU SZKODY BEZPOŚREDNIE ALBO POŚREDNIE WYNIKAJĄCE ZE ZDOLNOŚCI LUB NIEZDOLNOŚCI KLIENTA DO UŻYTKOWANIA PRODUKTU.

Niektóre stany i okręgi sądowe nie zezwalają na ograniczenie lub wyłączenie szkód bezpośrednich lub pośrednich ani na ograniczenie okresu obowiązywania gwarancji dorozumianej; z tej przyczyny wyżej wymienione ograniczenia lub wyłączenia mogą nie mieć zastosowania w Państwie przypadku. Niniejsza ograniczona gwarancja przyznaje klientowi określone prawa i w zależności od stanu mogą przysługiwać Państwu inne uprawnienia.

OBŚŁUGA POSPRZEDAŻOWA LAURASTAR™

Jeśli składają Państwo reklamację z tytułu tej ograniczonej gwarancji, prosimy skontaktować się z Działem Obsługi Klienta Laurastar telefonicznie, mailowo lub za pomocą faksu. Należy postępować zgodnie z instrukcjami Działu Obsługi Klienta i wysłać na własne ryzyko:

- urządzenie,
- kopię umowy zakupu, faktury, paragonu lub jakąkolwiek inną informację odnoszącą się do nich. Inne adresy oficjalnych importerów i partnerów ds. wsparcia klienta znajdują się na stronie www.laurastar.com.

W przypadku dostarczenia urządzenia bez wad do punktu obsługi posprzedażowej autoryzowanego przez Laurastar użytkownik poniesie koszt wysyłki i zwrotu.

W przypadku przekazania urządzenia Laurastar do punktu obsługi posprzedażowej autoryzowanego przez Laurastar w celu wykonania prac przekraczających zakres niniejszej ograniczonej gwarancji lub po upływie rocznego terminu obowiązywania ograniczonej gwarancji będą one uważane za „naprawę przekraczającą zakres zastosowania ograniczonej gwarancji” i zostaną zafakturowane.