

# KODAK PIXPRO FZ55

DIGITAL CAMERA

Podręcznik  
użytkow



# PRZED URUCHOMIENIEM

---

## Deklaracja zgodności

Strona odpowiedzialna: JK Imaging Ltd.

Adres: JK Imaging Ltd., 17239 So. Main Street, Gardena, CA 90248 USA

Firmowa strona sieci web: kodakpixpro.com

## Dla klientów w USA.

### **Przetestowano pod kątem zgodności ze standardami FCC DO UŻYTKU DOMOWEGO LUB BIUROWEGO**

Urządzenie to jest zgodne z częścią przepisów FCC rozdział 15. Jego działanie spełnia dwa następujące warunki: (1) Urządzenie to nie może powodować szkodliwych zakłóceń oraz (2) urządzenie to musi być odporne na wpływ wszelkich zakłóceń, łącznie z tymi, które mogą powodować niepożądane działanie.

## Dla klientów z Europy

 Znak "CE" oznacza, że ten produkt jest zgodny z wymaganiami dla krajów europejskich dotyczącymi bezpieczeństwa, zdrowia, ochrony środowiska i zabezpieczenia klienta. Aparaty ze znakiem "CE" są przeznaczone do sprzedaży w Europie.

 Ten symbol, przekreślony kosz na śmieci na kółkach, zgodnie z WEEE Aneks IV] oznacza konieczność segregacji zużytych urządzeń elektrycznych i elektronicznych w krajach europejskich. Należy przekazywać te urządzenia do dostępnego w danym kraju systemu utylizacji odpadów elektrycznych i elektronicznych.

 Baterie: Zużyte baterie prosimy przekazywać do wyznaczonych punktów zbiórki.

 Opakowanie: Prosimy przestrzegać lokalnych przepisów dotyczących recyklingu opakowań.

---

## O tym podręczniku

Dziękujemy za zakupienie Aparatu Cyfrowego KODAK PIXPRO. Ten podręcznik należy uważnie przeczytać i umieścić w bezpiecznym miejscu do wykorzystania w przyszłości.

- JK Imaging Ltd. zastrzega sobie wszelkie prawa do niniejszego dokumentu. Żadnej z części tej publikacji nie można kopiować, transmitować, przetwarzać, zapisywać w systemie odzyskiwania danych lub przekładać na inne języki lub na język komputerowy, w jakiegokolwiek formie lub w jakikolwiek sposób bez wcześniejszej pisemnej zgody JK Imaging Ltd.
- Wszelkie znaki towarowe wspomniane w tym podręczniku służą wyłącznie do identyfikacji i mogą być własnością ich odpowiednich właścicieli.
- Ten podręcznik udostępnia instrukcje używania Aparatu Cyfrowego KODAK PIXPRO. Poczyniono starania, aby treść tego podręcznika była dokładna, ale JK Imaging Ltd. zastrzega sobie prawo do wykonania zmian bez powiadomienia.
- W tym podręczniku wykorzystano następujące symbole, pomocne w szybkiej i łatwej lokalizacji informacji.



Wskazują użyteczne informacje, które należy poznać.

- W poniższej instrukcji, we wprowadzeniu do obsługi aparatu mogą być stosowane następujące symbole. Służą one ułatwieniu zrozumienia:  
[Własności pozycji]: Własności opcji interfejsu aparatu wskazywane są symbolem [ ].

# OGÓLNE ZALECENIA DOTYCZĄCE BEZPIECZEŃSTWA

---

## Zalecenia bezpieczeństwa dla aparatu

- Nie wolno zrzucać aparatu i dopuszczać do jego uderzenia o twarde przedmioty.
- Nie wolno próbować rozbierać lub naprawiać aparatu.
- Nie należy używać aparatu ani go przechowywać w zakurzonej przestrzeni lub na plaży, w celu zapobieżenia przedostaniu się do aparatu pyłu lub piasku, które mogą spowodować jego uszkodzenie.
- Nie należy używać aparatu ani go przechowywać w środowisku gorącym lub pod bezpośrednim działaniem światła słonecznego.
- Nie należy używać aparatu ani go przechowywać w silnym polu magnetycznym, przykładowo obok magnesu lub transformatora.
- Nie należy dotykać obiektywu aparatu.
- Nie należy wystawiać aparatu na długotrwałe, bezpośrednie działanie promieni słonecznych.
- W celu zapobieżenia uszkodzeniu aparatu przez wilgoć nie wolno używać ani przechowywać aparatu w środowisku o bardzo dużej wilgotności, takiej jak występuje podczas deszczu lub w pobliżu basenu.
- W przypadku kontaktu kamery z wodą wyłącz ją, wyjmij baterię i kartę pamięci oraz pozostaw do wyschnięcia przez 24 godziny.
- W przypadku przenoszenia aparatu z miejsca ciepłego do zimnego w jego wnętrzu może dojść do wykrapłania pary wodnej. Przed włączeniem aparatu należy pewien czas odczekać.
- Przed wyjęciem baterii i karty pamięci należy wyłączyć aparat.
- Do czyszczenia korpusu aparatu nie wolno stosować środków ściernych, na bazie alkoholu ani organicznych.
- Do czyszczenia soczewek używać profesjonalnej ściereczki do czyszczenia soczewek oraz specjalnego środka czyszczącego.
- Jeśli aparat długo nie będzie długo używany należy pobrać z aparatu wszystkie zdjęcia i wyjąć kartę pamięci.
- Jeśli aparat długo nie będzie używany należy przechować go w suchym i czystym miejscu.
- Nasza firma nie zwraca pieniędzy za utratę zdjęć lub filmów spowodowanych niewłaściwą obsługą urządzenia.



---

## **Zalecenie dotyczące bezpieczeństwa baterii**

- Należy korzystać z dostarczonej samego typu baterii.
- Ładować tylko za pomocą dostarczonej ładowarki.
- Jeżeli w aparacie dojdzie do wycieku płynu z baterii skontaktować się ze sprzedawcą. Jeżeli dojdzie do wycieku płynu z baterii na skórę, należy przemyć skórę dużą ilością czystej wody i uzyskać pomoc lekarską.
- Utylizacja zużytych baterii powinna być prowadzona zgodnie z lokalnymi przepisami (krajowymi lub regionalnymi).
- W celu zapobieżenia uszkodzeniom nie wolno zrzucać baterii ani dopuszczać do uderzania nią o twarde przedmioty lub zarysowywania na ostrych krawędziach.
- Nie wolno dopuszczać do zetknięcia baterii z przedmiotami metalowymi (w tym monetami), w celu uniknięcia zwarcia, rozładowania, rozgrzania lub przecieku.
- Nie wolno próbować rozbierać baterii.
- Nie wolno wystawiać baterii na działanie wody. Styki baterii powinny być zawsze suche.
- Nie wolno podgrzewać baterii ani wrzucać jej do ognia, co grozi wybuchem.
- Nie należy przechowywać baterii w środowisku gorącym lub pod bezpośrednim działaniem światła słonecznego.
- Kiedy do zasilania aparatu wykorzystywane są akumulatorki litowo-jonowe w razie ich przegrzania w czasie ładowania należy odłączyć zasilanie. Przerwać ładowanie i odczekać, aż wystarczająco ostygną.
- Jeżeli aparat będzie przechowywany przez dłuższy okres czasu, wyjąć baterię i przechować ją w suchym miejscu niedostępnym dla niemowląt i dzieci.
- W zimnym otoczeniu trwałość baterii ulegnie zauważalnemu zmniejszeniu.
- Baterię należy wkładać zgodnie z oznaczeniami biegunowości w komorze baterii. Nie należy jej wkładać do komory na siłę.

---

## **Zalecenia dotyczące bezpieczeństwa karty pamięci**

- Przy wyborze karty pamięci należy wybierać oryginalne karty znanych producentów.
- Przed pierwszym użyciem lub po włożeniu nowej, kartę pamięci należy sformatować z wykorzystaniem aparatu.
- Nie wolno zrzucać karty pamięci ani dopuszczać do jej uderzenia o twarde przedmioty celem zapobieżenia jej uszkodzeniom.
- Nie wolno próbować rozbierać lub naprawiać karty pamięci.
- Nie wolno wystawiać karty pamięci na działanie wody. Powinna być zawsze sucha.
- Nie wolno wyciągać karty pamięci, kiedy aparat jest włączony. W przeciwnym razie, karta pamięci zostanie uszkodzona.
- Nie wolno edytować danych bezpośrednio na karcie pamięci. Przed edycją należy skopiować dane na komputer.
- Jeśli aparat długo nie będzie długo używany, należy pobrać z aparatu wszystkie zdjęcia, wyjąć kartę pamięci i przechować ją w suchym miejscu.
- Nie wolno modyfikować nazw plików lub folderów karty za pomocą komputera ponieważ tak zmodyfikowane nazwy mogą nie zostać rozpoznane przez aparat i może wystąpić błąd.
- Zdjęcie wykonywane aparatem zapisywane jest w folderze, który jest automatycznie generowany na karcie SD. W tym folderze nie należy przechowywać zdjęć wykonanych za pomocą innego aparatu, ponieważ zdjęcia te nie będą rozpoznawane podczas odtwarzania.
- Po włożeniu karty pamięci należy upewnić się, że nacięcie karty pasuje do oznaczeń na górze gniazda karty.





---

### **Pozostałe zalecenia dotyczące bezpieczeństwa**

- Nie należy odłączać zasilania ani wyłączać aparatu w czasie procesu aktualizacji ponieważ mogą zostać zapisane błędne dane i aparat może się później nie włączyć.
- Nie zakładaj paska kamery na szyję dziecka.
- Podczas korzystania z aparatu w samolocie należy przestrzegać zasad określonych przez przewoźnika.
- Ze względu na ograniczenia technologii produkcji ekran LCD może posiadać kilka martwych lub jaśniejszych pikseli, ale nie wpływa to na jakość zdjęć.
- Nie wolno wystawiać ekranu LCD na działanie wody. W wilgotnym środowisku przetrzeć ekran miękką i suchą szmatką.
- Jeżeli ekran LCD zostanie uszkodzony i dojdzie do kontaktu ciepłego kryształu ze skórą, natychmiast wytrzeć skórę suchą szmatką i spłukać ją czystą wodą. Jeżeli dojdzie do kontaktu ciepłego kryształu z oczami należy je przemyć czystą wodą przez co najmniej 15 minut i uzyskać pomoc medyczną. W razie przypadkowe połknięcia ciepłego kryształu natychmiast spłukać usta i uzyskać pomoc medyczną.

# SPIS TREŚCI

---













|                                                                      |    |                                                                                                                   |           |
|----------------------------------------------------------------------|----|-------------------------------------------------------------------------------------------------------------------|-----------|
| PRZED URUCHOMIENIEM .....                                            | 1  | Zerowanie ustawień Data/Godzina .....                                                                             | 19        |
| OGÓLNE ZALECENIA DOTYCZĄCE<br>BEZPIECZEŃSTWA .....                   | 3  | <b>PRZEGLĄD TRYBÓW PRACY .....</b>                                                                                | <b>20</b> |
| SPIS TREŚCI .....                                                    | 7  | Ustawienie wyświetlania .....                                                                                     | 20        |
| GOTOWOŚĆ.....                                                        | 11 | Ekran wyświetlacza LCD .....                                                                                      | 21        |
| Zawartość opakowania .....                                           | 11 | Przegląd ikon ekranu w trybie<br>wykonywania zdjęcia .....                                                        | 21        |
| Nazwy części .....                                                   | 12 | Przegląd ikon ekranu w trybie<br>wykonywania filmu .....                                                          | 22        |
| Włożenie akumulatora i karty pamięci.....                            | 13 | Przegląd ikon ekranu w trybie<br>odtworzenia.....                                                                 | 23        |
| Ładowanie akumulatora .....                                          | 15 | Używanie przycisku Tryb.....                                                                                      | 24        |
| Włączenie i wyłączenie .....                                         | 16 | Tryb automatyczny  .....       | 24        |
| Jak robić zdjęcia .....                                              | 17 | Program AE  .....                | 24        |
| Ustawienie języka, Data/Godzina .....                                | 17 | Tryb ręczny  .....               | 24        |
| Po pierwszym włączeniu należy ustawić<br>język, datę i godzinę ..... | 17 | Tryb Film  .....                 | 25        |
| Zerowanie języka.....                                                | 18 | Tryb Zdjęcia tematyczne  ..... | 25        |

|                                                                                                   |           |
|---------------------------------------------------------------------------------------------------|-----------|
| Tryb Panorama     | 28        |
| Poprawa wyglądu  | 29        |
| <b>PODSTAWOWE OPERACJE</b>                                                                        | <b>30</b> |
| Używanie funkcji zoom                                                                             | 30        |
| Tryb Makro                                                                                        | 31        |
| Ustawienia samowyzwalacza                                                                         | 32        |
| Tryb Flesz                                                                                        | 33        |
| Ustawienia EV                                                                                     | 34        |
| Kompensacja ekspozycji                                                                            | 34        |
| ISO                                                                                               | 34        |
| Regulacja migawki                                                                                 | 35        |
| Regulacja przystony                                                                               | 35        |
| Obsługa szybkiego nagrywania                                                                      | 35        |
| <b>ODTWARZANIE</b>                                                                                | <b>36</b> |
| Oglądanie zdjęć i filmów wideo                                                                    | 36        |
| Widok miniatur                                                                                    | 37        |



|                                                               |    |
|---------------------------------------------------------------|----|
| Używanie funkcji odtwarzania z zoomem<br>(wyłącznie do zdjęć) | 38 |
| Pokaz slajdów                                                 | 39 |
| Usuwanie zdjęć i wideo                                        | 40 |

## KORZYSTANIE Z MENU 41

|                                                                                                       |    |
|-------------------------------------------------------------------------------------------------------|----|
| Menu Zdjęcie                                                                                          | 41 |
| Pomiar ekspozycji  | 41 |
| Rozmiar obrazu <b>16M</b>                                                                             | 42 |
| AF ciągły <b>AFS</b>                                                                                  | 42 |
| Zdjęcia seryjne     | 43 |
| Poprawa wyglądu    | 43 |
| Ustawienie ostrości [ o ]                                                                             | 44 |
| HDR <b>HDR</b>                                                                                        | 44 |
| Balans bieli Setting <b>AUTO WB</b>                                                                   | 45 |
| Efekt koloru        | 46 |
| Scena                | 47 |

|                                                                                                                  |    |                                                                                                                 |    |
|------------------------------------------------------------------------------------------------------------------|----|-----------------------------------------------------------------------------------------------------------------|----|
| Menu ustawień wykonywania zdjęć  | 47 | HDR                             | 56 |
| Jakość .....                                                                                                     | 48 | Retuszuj                       | 56 |
| Wiązka pom. AF.....                                                                                              | 48 | Obróć                          | 57 |
| Zoom cyfrowy .....                                                                                               | 48 | Zmień rozmiar                 | 57 |
| Nadruk daty.....                                                                                                 | 49 | Kolor                          | 58 |
| Szybki podgląd .....                                                                                             | 49 | Ustawienia menu Odtwarzanie  | 58 |
| Wykrywanie twarzy .....                                                                                          | 49 | Zabezpiecz .....                                                                                                | 59 |
| Menu Film .....                                                                                                  | 50 | Usuń.....                                                                                                       | 59 |
| Pomiar ekspozycji               | 50 | DPOF (Cyfrowy format zamawiania<br>wydruku).....                                                                | 60 |
| Jakość wideo                    | 51 | Przytnij.....                                                                                                   | 60 |
| Efekt koloru                    | 52 | Ustawienia ogólne             | 61 |
| Menu ustawień Film              | 52 | Ust. Dźwięku.....                                                                                               | 61 |
| Wiązka pom. AF.....                                                                                              | 53 | Oszcz. Energii.....                                                                                             | 61 |
| Zoom cyfrowy .....                                                                                               | 53 | Language/Język .....                                                                                            | 62 |
| Menu Odtwarzanie .....                                                                                           | 55 | Czas światowy.....                                                                                              | 62 |
| Tryb wyświetlania               | 55 | Data i czas .....                                                                                               | 62 |

---

|                                                                                                               |           |
|---------------------------------------------------------------------------------------------------------------|-----------|
| Jasność LCD .....                                                                                             | 62        |
| Ustawienia Połączenia  ..... | 63        |
| Podłączenie do komputera PC .....                                                                             | 64        |
| Podłączenie do drukarki .....                                                                                 | 65        |
| Ustawienia pliku  .....      | 67        |
| Formatuj .....                                                                                                | 68        |
| Kopiuj na kartę .....                                                                                         | 68        |
| Numeracja plików .....                                                                                        | 68        |
| Resetuj.....                                                                                                  | 69        |
| Wersja FW.....                                                                                                | 69        |
| <b>DODATKI.....</b>                                                                                           | <b>70</b> |
| Specyfikacje .....                                                                                            | 70        |
| Zachęty i ostrzeżenia .....                                                                                   | 74        |
| Rozwiązywanie problemów .....                                                                                 | 78        |
| Zgodność kart pamięci .....                                                                                   | 80        |

# GOTOWOŚĆ

---

## Zawartość opakowania

Opakowanie powinno zawierać zakupiony Trybl aparatu z niżej wymienionymi elementami. Jeśli któregokolwiek elementu brakuje lub jest uszkodzony należy skontaktować się ze sprzedawcą. (Kształt wtyczki zasilacza może się różnić zależnie od kraju lub regionu. Rzeczywisty element może być inny)



Akumulator litowo jonowy z  
możliwością ładowania

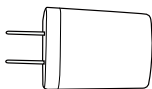

Zasilacz

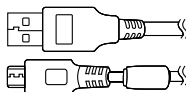

Mikro Kabel USB



Pasek na nadgarstek



Podręcznik szybkiego  
uruchamiania



Karta gwarancyjna



Karta serwisowa



## Nazwy części

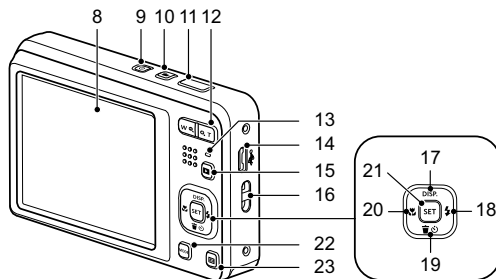
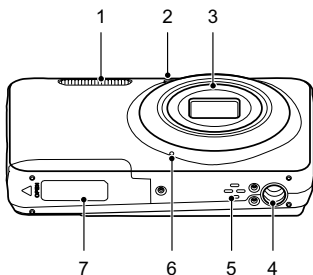

- |   |                                           |    |                                     |    |                                                                         |
|---|-------------------------------------------|----|-------------------------------------|----|-------------------------------------------------------------------------|
| 1 | Lampa błyskowa                            | 8  | LCD                                 | 16 | Oczko paska do noszenia aparatu                                         |
| 2 | Wiązka pomocnicza AF/Lampa samowyzwalacza | 9  | Przycisk zasilania                  | 17 | [ ▲ DISP. ] Przycisk wyświetlacz/Przycisk strzałki (W górę)             |
| 3 | Obiektyw                                  | 10 | Przycisk szybkiego nagrywania wideo | 18 | [ ► ⚡ ] Przycisk lampy błyskowej/Przycisk strzałki (W prawo)            |
| 4 | Gniazdo statywu                           | 11 | Przycisk migawki                    | 19 | [ ▼ 🗑️ ] Przycisk usuń/Przycisk samowyzwalacz/Przycisk strzałki (W dół) |
| 5 | Głośnik                                   | 12 | Przycisk zoom                       | 20 | [ ◀ 📷 ] Przycisk makro/Przycisk strzałki (W lewo)                       |
| 6 | Mikrofon                                  | 13 | Lampka wskaźnika                    | 21 | Przycisk SET                                                            |
| 7 | Pokrywa baterii                           | 14 | Mikro port USB                      | 22 | Przycisk trybu                                                          |
|   |                                           | 15 | Przycisk odtwarzanie                | 23 | Przycisk menu                                                           |

## Włożenie akumulatora i karty pamięci

1. Otworzyć pokrywę przedziału baterii.

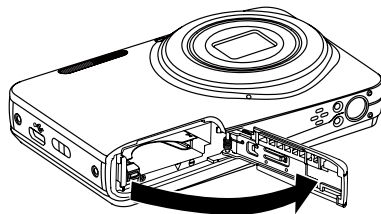
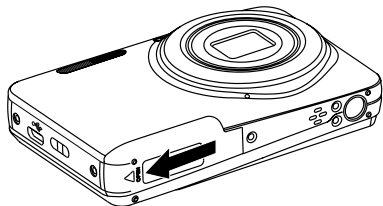

2. Umieść akumulator w odpowiednim miejscu zgodnie z kierunkiem pokazanym na rysunku.

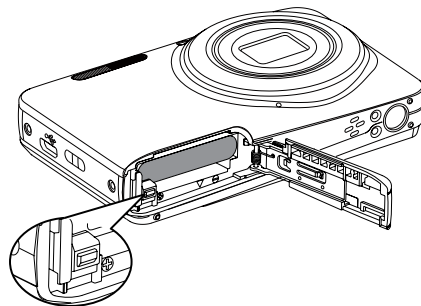
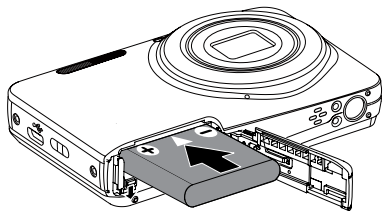

3. Włożyć kartę pamięci do gniazda karty, jak pokazano na rysunku.

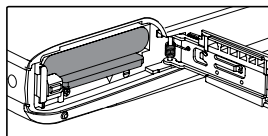
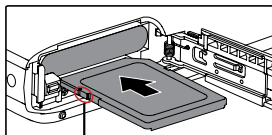

Zabezpieczenie przed zapisem

 Karta pamięci (SD/SDHC/SDXC) jest opcjonalna i nie ma jej w opakowaniu z produktem. Trzeba ją zakupić osobno. Prosimy o używanie oryginalnej karty pamięci klasy 10 lub wyższej i o pojemności od 4GB do 512GB.

 W celu wyjęcia karty pamięci otworzyć pokrywę przedziału baterii, delikatnie nacisnąć kartę pamięci w celu jej wysunięcia i ostrożnie wyjąć kartę.

4. Zamknąć pokrywę przedziału baterii.

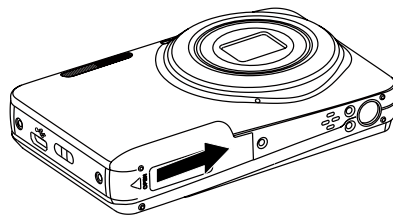
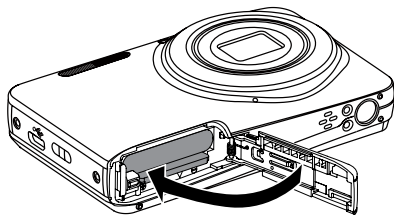





## Ładowanie akumulatora

Przed ładowaniem akumulatora należy wyłączyć aparat i włożyć do niego akumulator.

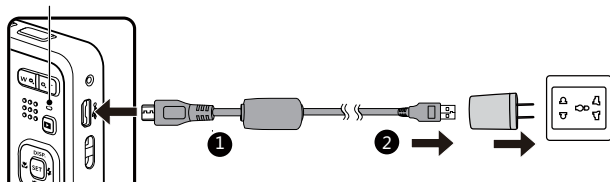
1. Podłączyć aparat do zasilacza za pomocą kabla USB.
2. W celu naładowania akumulatora włożyć wtyczkę zasilacza do gniazdka ściennego.

Lampka wskaźnika



-  Ładowarka może być używana wyłącznie wewnątrz pomieszczeń.
-  Po długim okresie przechowywania akumulatora zastosować dostarczoną ładowarkę do naładowania akumulatora przed jego użyciem.
-  Wskaźnik ładowania:  
Świeci na pomarańczowo : Ładowanie  
Wskaźnik przestanie świecić, kiedy zakończy się ładowanie i zasilanie do kamery zostanie automatycznie wyłączone. W celu zachowania maksymalnej żywotności akumulatora, za pierwszym razem należy ładować go przez przynajmniej 4 godziny.

-  Kiedy aparat zostanie wyłączony można również, w celu naładowania akumulatora, podłączyć go do komputera korzystając z kabla USB.

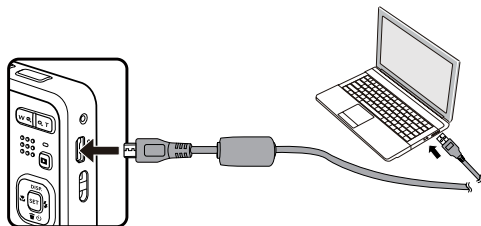



-  Naładuj baterie w temperaturze 0°C-40°C.

## Włączenie i wyłączenie

Naciśnij przycisk Power (Zasilanie) w celu włączenia aparatu. W celu wyłączenia aparatu, naciśnij ponownie przycisk Power (Zasilanie).

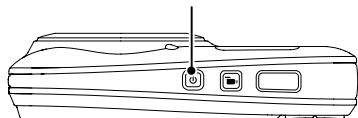
Przycisk zasilania



-  Kiedy zasilanie jest wyłączone, naciśnij i przytrzymaj przycisk odtwarzania  , aby włączyć i uruchomić tryb odtwarzania.











---

## Jak robić zdjęcia

1. Trzymaj aparat obiema rękami, uważaj, by nie zasłaniać palcami lampy błyskowej ani obiektywu.
2. Skieruj aparat na obiekt, a następnie wykadruj przy pomocy wyświetlacza LCD.
3. Użyj przycisk zoomu, aby wybrać pozycję tele (przybliżenia) lub wide (rozszerzenia), aby przybliżyć lub oddalić obiekt.
4. Aby ustawić ostrość na obiekcie, naciśnij przycisk migawki do połowy. W celu zrobienia zdjęcia, gdy ramka ostrości zmieni kolor na zielony, naciśnij przycisk migawki do końca.









## Ustawienie języka, Data/Godzina

### Po pierwszym włączeniu należy ustawić język, datę i godzinę

1. Przy pierwszym obróceniu wyłącznika zasilania w celu włączeniu aparatu wyświetlany jest ekran wyboru języka.
2. Naciskając przyciski strzałek wybrać wymagany język.
3. Po naciśnięciu przycisku  w celu potwierdzenia wyboru wyświetlony zostanie ekran wyboru daty i godziny.
4. Nacisnąć przycisk [   ]/[   ], aby wybrać blok, który ma zostać dostosowany: Czas wyświetlany jest w formacie YYYY.MM.DD/HH:MM.
5. Nacisnąć przycisk [  DISP. ]/[    ], aby dostosować wartość w wybranym bloku.
6. Po naciśnięciu przycisku  w celu potwierdzenia wyboru wyświetlony zostanie ekran wyboru daty i migawki.

## Zerowanie języka





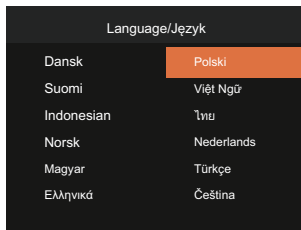
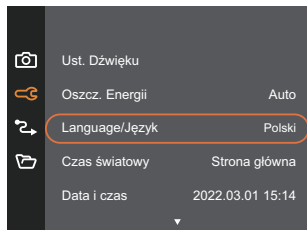

Po ustawieniu języka po raz pierwszy, w celu wyzerowania języka postępować zgodnie z instrukcjami poniżej.

1. Nacisnąć przycisk , nacisnąć przycisk [ ▲ DISP. ]/[ ▼ 🗑️ 🕒 ], aby wybrać , a następnie nacisnąć przycisk , aby wejść do menu.
2. Nacisnąć przycisk [ ▲ DISP. ]/[ ▼ 🗑️ 🕒 ], aby wybrać opcję , a następnie nacisnąć przycisk  / [ ▶ ⚡ ], aby wejść do menu.
3. Nacisnąć przycisk [ ▲ DISP. ]/[ ▼ 🗑️ 🕒 ], aby wybrać opcję [Language/Język], a następnie nacisnąć przycisk  / [ ▶ ⚡ ], aby wejść do menu.
4. Naciskając przyciski [ ▲ DISP. ]/[ ▼ 🗑️ 🕒 ]/[ ◀ 🗑️ ]/[ ▶ ⚡ ] wybrać wymagany język i nacisnąć przycisk , aby potwierdzić.
5. Nacisnąć przycisk , co spowoduje wyświetlenie ekranu migawki.





## Zerowanie ustawień Data/Godzina

Po ustawieniu Data/Godzina po raz pierwszy, w celu wyzerowania ustawień opcji Data/Godzina postępować zgodnie z instrukcjami poniżej.

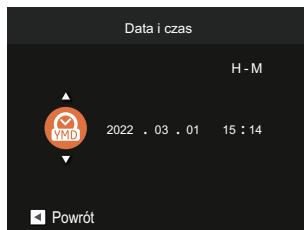
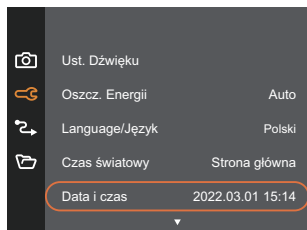
1. Nacisnąć przycisk , nacisnąć przycisk [ ▲ DISP. ]/[ ▼🗑️🕒 ], aby wybrać , a następnie nacisnąć przycisk , aby wejść do menu.
2. Nacisnąć przycisk [ ▲ DISP. ]/[ ▼🗑️🕒 ], aby wybrać opcję , a następnie nacisnąć przycisk  / [ ▶⚡ ], aby wejść do menu.
3. Nacisnąć przycisk [ ▲ DISP. ]/[ ▼🗑️🕒 ], aby wybrać opcję [Data i czas], a następnie nacisnąć przycisk  / [ ▶⚡ ], aby wejść do menu.



4. Nacisnąć przycisk [ ◀🗑️ ]/[ ▶⚡ ], aby wybrać blok, który ma zostać dostosowany: Czas wyświetlany jest w formacie YYYY.MM.DD/HH:MM.
5. Nacisnąć przycisk [ ▲ DISP. ]/[ ▼🗑️🕒 ], aby wybrać wartość dla wybranego bloku. Po wykonaniu ustawień, nacisnąć przycisk  w celu potwierdzenia.
6. Nacisnąć przycisk , co spowoduje wyświetlenie ekranu migawki.



# PRZEGLĄD TRYBÓW PRACY

## Ustawienie wyświetlania

Nacisnąć przycisk [ ▲ DISP. ], aby wyświetlić ustawienia. Klasyczne, Pełne, Wył..

Klasyczne: Wyświetla wszystkie niezbędne parametry



Pełne: Wyświetla wszystkie parametry wpływu, histogram oraz siatkę

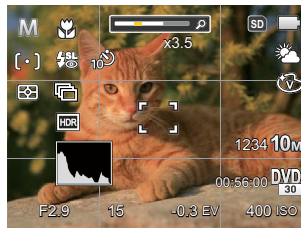

Wył.: Wyświetla jedynie wpływ

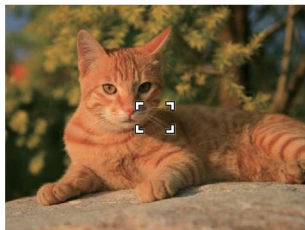

# Ekran wyświetlacza LCD

## Przegląd ikon ekranu w trybie wykonywania zdjęcia

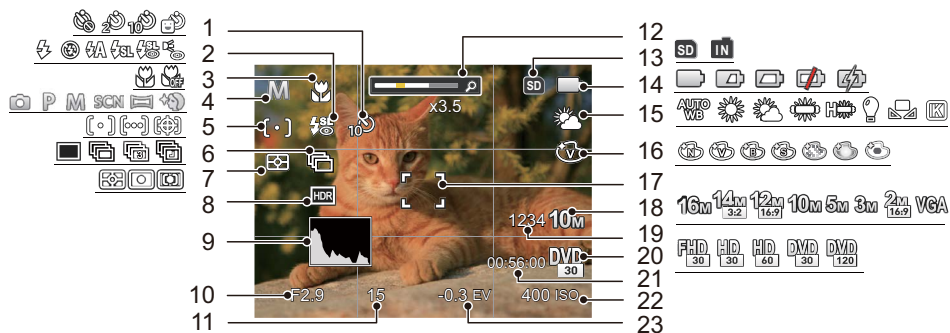

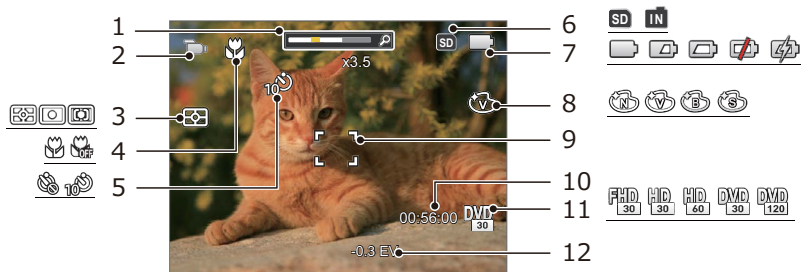

- |                           |                                   |                              |
|---------------------------|-----------------------------------|------------------------------|
| 1 Samowyzwalacz           | 9 Histogram                       | 17 Ramka ostrości            |
| 2 Tryb flesz              | 10 Wartość przysłony              | 18 Rozmiar obrazu            |
| 3 Tryb makro              | 11 Czas otwarcia migawki          | 19 Ilość pozostałych zdjęć   |
| 4 Trybu wykonywania zdjęć | 12 Wyświetlanie powiększenia      | 20 Jakość wideo              |
| 5 Tryb AF                 | 13 Karta pamięci/wbudowana pamięć | 21 Pozostały czas nagrywania |
| 6 Zdjęcia seryjne         | 14 Stan baterii                   | 22 Czułość ISO               |
| 7 Pomiar ekspozycji       | 15 Balans bieli                   | 23 Kompensacja ekspozycji    |
| 8 HDR                     | 16 Efekt koloru                   |                              |

## Przegląd ikon ekranu w trybie wykonywania filmu



- |                             |                                  |                              |
|-----------------------------|----------------------------------|------------------------------|
| 1 Wyświetlanie powiększenia | 5 Samowyzwalacz                  | 9 Ramka ostrości             |
| 2 Tryb film                 | 6 Karta pamięci/wbudowana pamięć | 10 Pozostały czas nagrywania |
| 3 Pomiar ekspozycji         | 7 Stan baterii                   | 11 Jakość wideo              |
| 4 Tryb makro                | 8 Efekt koloru                   | 12 Kompensacja ekspozycji    |

 Dla uzyskania najlepszych wyników podczas nagrywania filmu zaleca się używanie karty pamięci SDHC/SDXC.

 Istnieje możliwość regulacji zoomu optycznego i cyfrowego (w sumie 30X). Zoom cyfrowy posiada zbliżenie 6X.

## Przegląd ikon ekranu w trybie odtwarzania

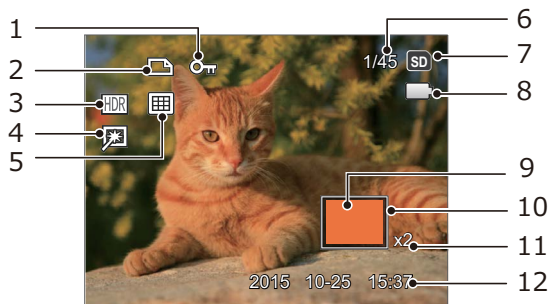

- |   |                                                                          |    |                                |
|---|--------------------------------------------------------------------------|----|--------------------------------|
| 1 | Zabezpieczenia pliku                                                     | 7  | Karta pamięci/wbudowana pamięć |
| 2 | Pliku DPOF                                                               | 8  | Stan baterii                   |
| 3 | HDR                                                                      | 9  | Obszar powiększenia            |
| 4 | Retuszuj                                                                 | 10 | Obszar objęty zasięgiem        |
| 5 | Tryb wyświetlania                                                        | 11 | Współczynniki zoomu obrazów    |
| 6 | Wielkość pamięci (wskazuje aktualną ilość zdjęć i całkowitą ilość zdjęć) | 12 | Data wykonania                 |

## Używanie przycisku Tryb

Aparat wyposażony jest w wygodny Przycisk Trybu  , który umożliwia łatwe przełączanie pomiędzy różnymi wykorzystywanymi trybami. Naciśnij przycisk [  ] [  ] , aby wybrać tryb, naciśnij  aby potwierdzić.



## Tryb automatyczny

Tryb Auto jest najłatwiejszy do wykonywania zdjęć. Podczas pracy w tym trybie, aparat automatycznie optymalizuje parametry w celu uzyskania najlepszych wyników.

## Program AE

Użytkownik może wybrać wartość ISO lub EV zależnie od osobistych preferencji, a kamera automatycznie ustawi szybkość migawki i wielkość apertury.





## Tryb ręczny

Można ręcznie dostosować wartość przysłony / szybkość migawki i wartość ISO. Ten tryb jest najczęściej używany do robienia zdjęć statycznych.

## Tryb Film

Przełączenie na nagrywanie filmu wideo.

## Tryb Zdjęcia tematyczne **SCN**

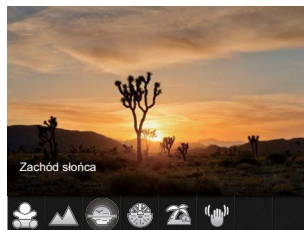

Można wybrać odpowiedni tryb z 14 trybów scen, stosowanie do bieżącego środowiska wykonywania zdjęć. Następnie aparat automatycznie konfiguruje najbardziej odpowiednie ustawienia. Naciskając przyciski [   ]/[  ] wybrać tematykę i nacisnąć przycisk , aby potwierdzić.







## ASCN (Tryb Auto zdjęć tematycznych) **ASCN**

W trybie "ASCN" aparat może w sposób inteligentny wykrywać różne warunki otoczenia i automatycznie wybierać najlepszą tematykę i ustawienia zdjęcia.

"ASCN" może w inteligentny sposób wykrywać następujące sceny:

-  **Automatyczny**      Aparat automatycznie wyreguluje ekspozycję i ostrość, aby zapewnić dobrą jakość obrazów.
-  **Pejzaż**              Dla pejzaży, automatycznie wyreguluje ekspozycję w celu dopasowania do tła.

- |                                                                                   |                               |                                                                                                                                                                              |
|-----------------------------------------------------------------------------------|-------------------------------|------------------------------------------------------------------------------------------------------------------------------------------------------------------------------|
|   | Portret z tylnym oświetleniem | Podczas wykonywania zdjęć w świetle słonecznym lub w innym świetle umieszczonym z tyłu, automatycznie wyreguluje ekspozycję planu pierwszego w celu wykonania dobrych zdjęć. |
|  | Makro                         | Tryb Makro może być wykorzystywany przy robieniu zdjęć małych obiektów lub z bliskiej odległości.                                                                            |
|  | Nocny pejzaż                  | Dla scen nocnych, automatycznie zwiększy wartość ISO, aby skompensować słabe światło.                                                                                        |
|  | Portret                       | Najlepiej nadaje się do fotografowania osób z ostrością ustawioną na ich twarzy.                                                                                             |
|  | Nocny portret                 | Podczas wykonywania nocnych portretów lub przy słabym świetle, automatycznie wyreguluje ekspozycję w celu wykonywania zdjęć ludzi i nocnych scen.                            |

## Nocny krajobraz

Do scen nocnych. Zalecane użycie statywu.

## Tryb Zwierzęta domowe

Błyskawicznie rozpoznaje zwierzątko (pies/kot) i wykonuje mu zdjęcie w ruchu.

## Śnieg

Do scen ze śniegiem. Naturalne zdjęcia i czyste białe sceny.

## Przyjęcie

Do wykonywania zdjęć w pomieszczeniach nawet przy skomplikowanych warunkach oświetlenia.

## Sport

Do szybko przesuwających się obiektów. Ostre obrazy bez zakłóceń.

---

## Nocny portret

Do portretów wykonywanych w nocy.

## Portret

Do zdjęć portretowych.

## Dzieci

Automatycznie wyłączy lampę błyskową. Pozwala uniknąć zaniepokojenia. Odpowiednie dla wykonywania zdjęć dzieci.

## Krajobraz

Do pejzaży. Żywe odtwarzanie koloru zielonego i niebieskiego.

## Zachód słońca

Do zachodów słońca. Zdjęcia obiektów w silnym świetle słonecznym.

## Sztuczne ognie

Do ognia sztucznych w nocy. Zalecane użycie statywu.

## Plaża

Służy do wykonywania zdjęć w warunkach silnego światła słonecznego.

## Amortyzator

Tryb ten może zmniejszyć (ewentualne) rozmycie fotografii spowodowane poruszeniem ręki, warunkami słabego oświetlenia lub długim czasem ekspozycji.









## Tryb Panorama

Ta funkcja pozwala na robienie panoramicznych zdjęć, które pokazują więcej niż pojedyncza fotografia. Podążaj z aparatem za strzałką, gładkim i równomiernym ruchem, aby bezbłędnie uchwycić ultraszeroki obraz, nawet w 180 stopniach.

1. Naciskając przyciski strzałek wybrać kierunek wykonywania zdjęcia. (Jeżeli nie zostanie dokonany żaden wybór domyślnie przyjmowany jest kierunek w prawo) Dwie (2) sekundy później aparat jest gotowy do wykonania zdjęć. Można również nacisnąć przycisk  lub do połowy wcisnąć przycisk migawki, aby być gotowym do wykonania zdjęć.
2. Wykadruj pierwszy widok obrazu panoramicznego na ekranie LCD i naciśnij przycisk migawki w celu wykonania zdjęcia.
3. Po wykonaniu pierwszego zdjęcia zostaną wyświetlone dwie ikony z lewej i z prawej strony wyświetlacza LCD. Gdy przesuniesz aparat do pozycji, w której okrągła ikona kierunku oraz kwadratowa ikona pozycji zmienią kolor na zielony, nałożą się na siebie, a aparat automatycznie wykona kolejne zdjęcie. Powtarzanie powyższej procedury pozwoli na wykonanie do 4 zdjęć.



4. Jeżeli zdjęć jest mniej niż 4, naciśnij przycisk , a aparat dokona automatycznego połączenia. Naciśnij przycisk odtwarzania, aby wybrać tryb odtwarzania i zobaczyć efekt.
  5. Po wykonaniu 4 zdjęć aparat połączy zdjęcia automatycznie. Naciśnij przycisk odtwarzania, aby wybrać tryb odtwarzania i zobaczyć efekt.
-  Podczas wykonywania zdjęcia, lampa błyskowa, samowyzwalacz, tryby makro oraz kompensacja ekspozycji nie są dostępne. W tym momencie nie jest też dostępna regulacja ogniskowej.
-  W trybie Montażu Panoramicznego, kiedy rozmiar obrazu wynosi 2M, można połączyć do 4 zdjęć w trybie Montażu.

- Jeśli w trakcie wykonywania zdjęć w trybie panoramicznym, na ekranie LCD wyświetla się “Nieprawidłowe wyrównanie. Spróbuj ponownie.”, to znaczy że w trakcie przesuwania kamery, kąt ruchu jest stale poza zieloną linią i zdjęcia nie można wykonać. Trzeba powtórzyć wykonywanie zdjęć.
- Zapewnienie prawidłowego wykonania zdjęć w trybie panoramicznym wymaga poziomego przesuwania kamery i zminimalizowania wstrząsów.
- Podczas wykonywania zdjęć do panorama, nacisnąć przycisk , w celu przerwania wykonywania zdjęć i zapisania dotychczas wykonanych. Nacisnąć przycisk [    ] w celu anulowania wykonywania zdjęć i niezapisania dotychczas wykonanych.

## Poprawa wyglądu

Aparat ustawia automatycznie ekspozycję do robienia zdjęć w naturalnych kolorach.

Możliwości dostosowania zgodnie z trybem  **P** **M**  **SCN**   : (O: Opcja X: Brak opcji)

| Tryb \ Pozycji                                                                    | Wartość przysłony | Szybkość migawki | Wartość EV | Wartość ISO |
|-----------------------------------------------------------------------------------|-------------------|------------------|------------|-------------|
|  | X                 | X                | X          | X           |
| <b>P</b>                                                                          | X                 | X                | O          | O           |
| <b>M</b>                                                                          | O                 | O                | X          | O           |
|  | X                 | X                | O          | X           |
| <b>SCN</b>                                                                        | X                 | X                | X          | X           |
|  | X                 | X                | X          | X           |
|  | X                 | X                | O          | O           |

# PODSTAWOWE OPERACJE

## Używanie funkcji zoom

Twój aparat jest wyposażony w dwa rodzaje zoomu: zoom optyczny i zoom cyfrowy. Naciśnij przycisk Zoom, aby powiększyć lub pomniejszyć obiekt w czasie wykonywania zdjęć.

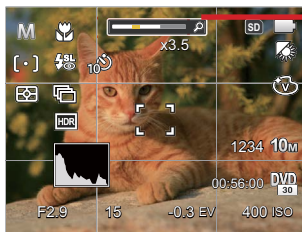
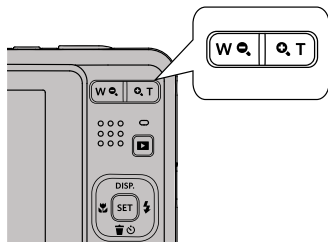

Wskaźnik Zoom

Kiedy powiększenie optycznie osiągnie wartość progową jak powiększenie cyfrowe puścić i Naciśnij przycisk Zoom do położenia T, w celu przełączenia między powiększeniem optycznym a powiększeniem cyfrowym.



## Tryb Makro

Tryb Makro może być wykorzystywany przy robieniu zdjęć małych obiektów lub z bliskiej odległości. Ten tryb umożliwia użycie funkcji zoom w przypadku niewielkiej odległości od obiektu.

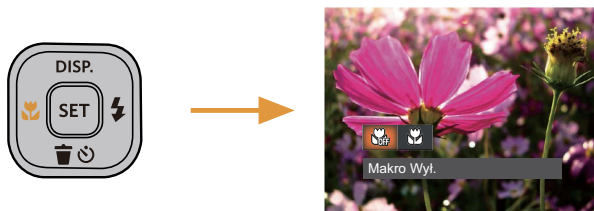
1. Naciśnąć przycisk [  ], aby wejść do menu makro.



2. Naciskać przycisk [  ]/[  ], aby wybrać jeden z następujących 2 trybów:

-  Makro Wył.  
Wybierz tę opcję w celu wyłączenia trybu Makro.
-  Makro Wł.  
Wybierz tę opcję, aby ustawić ostrość na obiekcie, przy odległości 5cm od obiektywu.

3. Naciśnij przycisk,  aby zatwierdzić ustawienia i wyjść z menu.



## Ustawienia samowyzwalacza

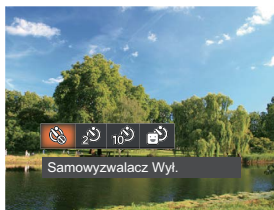

Korzystanie z niniejszej funkcji pozwala na wykonywanie zdjęć w określonym czasie. Aparat może zostać ustawiony na wykonanie zdjęcia w 2 lub 10 sek. od naciśnięcia migawki lub po wykryciu uśmiechu.

1. Nacisnąć przycisk [ ▼🗑️🕒 ], aby wejść do menu samowyzwalacza.



2. Naciskać przycisk [ ◀🗑️ ]/[ ▶⚡ ], aby wybrać jeden z następujących 4 trybów:

-  Samowyzwalacz Wył.  
Wyłączenie samowyzwalacza.
-  Samowyzwalacz 2 sek.  
Po naciśnięciu przycisku migawki pojedyncze zdjęcie wykonywane jest z 2 sekundowym opóźnieniem.

-  Samowyzwalacz 10 sek.  
Po naciśnięciu przycisku migawki pojedyncze zdjęcie wykonywane jest z 10 sekundowym opóźnieniem.
-  Samowyzwalacz Uśmiech  
Nacisnąć przycisk migawki, a zdjęcie zostanie wykonane natychmiast po tym, jak wykryta zostanie uśmiechnięta twarz.

3. Naciśnij przycisk, [ SET ] aby zatwierdzić ustawienia i wyjść z menu.



Przy włączonym samowyzwalaczu, naciśnięcie migawki lub przycisku [ ▼🗑️🕒 ] wyłącza tę funkcję i powoduje powrót ekranu wykonywania zdjęć oraz utrzymanie ustawień samowyzwalacza.





Włączenie wykrywania uśmiechu poprzez naciśnięcie migawki lub przycisku [ SET ] może wyłączyć samowyzwalacz i spowodować powrót do ekranu fotografowania bez utrzymania jego ustawień.



## Tryb Flesz

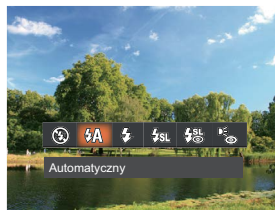
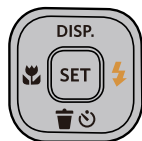



Lampa błyskowa zapewnia dodatkowe światło na scenie. Jest zwykle stosowana podczas fotografowania pod światło, aby zaznaczyć obiekt; nadaje się również do pomiarów i fotografowania w ciemnych miejscach, aby poprawić ekspozycję.

1. Nacisnąć przycisk [  ], aby wejść do menu ustawień lampy błyskowej.



2. Naciskać przycisk [  ]/[  ], aby wybrać jeden z następujących 6 trybów:



-  Bez wymuszenia  
Lampa błyskowa jest wyłączona.
-  Automatyczny  
Lampa błyskowa aparatu jest wyzwalana automatycznie, w zależności od warunków oświetlenia.

-  Wymuszenie lampy błyskowej  
Lampa błyskowa jest wyzwalana przy każdym zdjęciu.
  -  Wolna synchronizacja  
Umożliwia to wykonywanie zdjęć ludzi nocą i wyraźne pokazywanie obiektów na tle nocy. Zalecane jest używanie statywu.
  -  Wolna sync.+Redukcja czerwon.  
Ten tryb należy używać do zdjęć z synchronizacją z długim czasem ekspozycji oraz redukcją efektu czerwonych oczu.
  -  Redukcja czerwonych oczu  
Aparat wykonuje serię krótkich przedbłysków przed wykonaniem zdjęcia w celu redukcji efektów czerwonych oczu.
3. Naciśnij przycisk,  aby zatwierdzić ustawienia i wyjść z menu.





## Ustawienia EV

Menu funkcji EV aparatu zawiera wiele funkcji takich jak regulacja EV, ISO, migawka itp. Prawidłowe ustawienie funkcji pozwoli na wykonywanie lepszej jakości zdjęć.

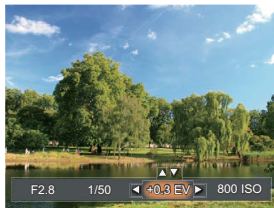
Aby dokonać ustawień postępuj zgodnie z poniższymi wskazówkami:

1. Nacisnąć przycisk , aby wyświetlić ekran ustawień.
2. Nacisnąć przycisk [  ]/[  ], aby wybrać opcje ustawień.



3. Nacisnąć przycisk [  DISP. ]/[    ], aby dostosować wartości opcji.
4. Naciśnij przycisk , aby zakończyć ustawianie i przejść do ekranu wykonywania zdjęć.

## Kompensacja ekspozycji

Kompensacja ekspozycji umożliwia regulację wartości ekspozycji świetlnej dla uzyskania najlepszego obrazu.

Zakres regulowanej wartości ekspozycji wynosi od EV -3.0 do EV+3.0.

## ISO

Funkcja ISO umożliwia ustawienie czułości sensora aparatu, w oparciu o jasność otoczenia fotografowanego obiektu. W celu poprawienia wydajności w ciemnych miejscach wymagana jest wyższa wartość ISO. Z drugiej strony, niższa wartość ISO jest wymagana w miejscach z jasnym oświetleniem.

Zdjęcia wykonane z wyższą wartością ISO mają więcej zakłóceń niż zdjęcia wykonane z niższą wartością ISO.

Opcje ISO zawierają Auto, 100, 200, 400, 800, 1600 oraz 3200.

## Regulacja migawki

Dla czasu otwarcia migawki aparat może automatycznie ustawić wartość przysłony odpowiadającą ręcznie ustawionemu czasowi otwarcia migawki tak, aby uzyskać najbardziej odpowiednią wartość ekspozycji. Ruch obiektu może być pokazany przez regulację szybkości migawki. Wysoka wartość migawki może umożliwić wyraźne uchwycenie ruchu szybko poruszających się obiektów, podczas gdy niska wartość migawki umożliwia zrobienie zdjęcia szybko poruszającemu się obiektowi z zaznaczeniem wrażenia ruchu.

## Regulacja przysłony

Można dostosować wartość przysłony. W przypadku dużej wartości przysłony punkt ostrości znajduje się będzie na głównym obiekcie, podczas gdy tło będzie rozmyte. Na zdjęciach wykonanych przy małej wartości przysłony zarówno tło jak i główny obiekt będą wyraźne.

## Obsługa szybkiego nagrywania

W trybie wykonywania zdjęć naciśnij klawisz skrótu Nagrywania , aby rozpocząć nagrywanie.

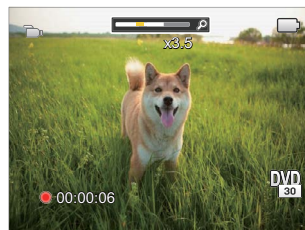





Po zakończeniu nagrywania naciśnij ponownie klawisz skrótu Nagrywania  lub przycisk migawki, aby zapisać film i powrócić do ekranu wykonywania zdjęć.



# ODTWARZANIE

## Oglądanie zdjęć i filmów wideo

Aby oglądać na ekranie LCD zrobione zdjęcia i filmy wideo:

1. Po naciśnięciu przycisku  na ekranie LCD zostanie wyświetlone ostatnie zdjęcie lub film wideo.
2. Użyj przycisków [  ]/[  ] do przewinięcia listy zdjęć lub filmów wideo zapisanych w pamięci wewnętrznej lub na karcie pamięci.
3. W celu odtworzenia wybranego filmu wideo, naciśnij przycisk  aby przejść do trybu odtwarzania filmu.

Przy odtwarzaniu wideo, ukaże się ekran z przewodnikiem obsługi. Naciśnij odpowiedni przycisk aby uruchomić pożądaną funkcję.

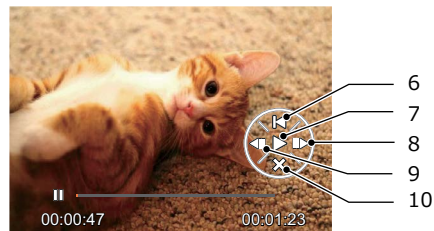
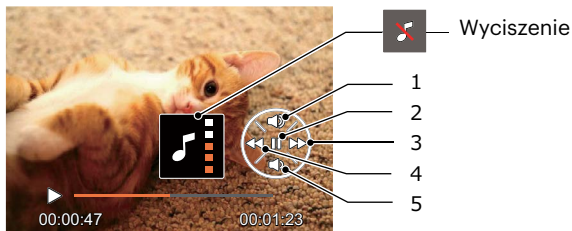

|   |                               |
|---|-------------------------------|
| 1 | Zwiększenie głośności         |
| 2 | Pauza                         |
| 3 | Szybkie przewijanie do przodu |
| 4 | Przewiń                       |
| 5 | Zmniejszanie głośności        |

|    |                             |
|----|-----------------------------|
| 6  | Powrót do początku filmu    |
| 7  | Odtwarzanie                 |
| 8  | Odtwarzanie filmu do przodu |
| 9  | Odtwarzanie filmu do tyłu   |
| 10 | Anulowanie odtwarzania      |

## Widok miniaturek

W trybie Odtwarzanie, naciśnij jedną z części przycisku Zoom **W** , aby wyświetlić na ekranie miniatury zdjęć i wideo.



1. Naciśnij przycisk Zoom, aby wybrać miniaturki 3 x 3 i 4 x 4.
2. Kiedy wyświetlane są miniaturki zdjęć w układzie 3 x 3 lub 4 x 4 naciskać przyciski strzałkę w celu wybrania zdjęcia lub klipu wideo do obejrzenia.

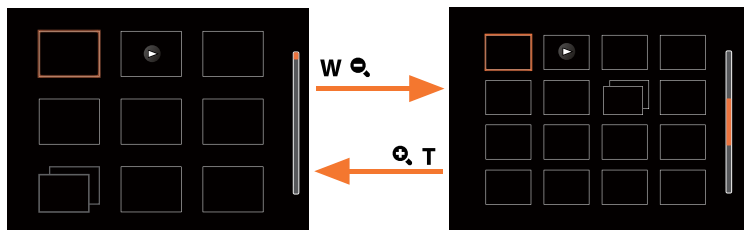

3. Naciskać przyciski strzałek aby wybrać obraz lub klip wideo do obejrzenia i nacisnąć przycisk  w celu przywrócenia ich do pierwotnej wielkości.



Jeśli na ekranie LCD pojawi się wskaźnik , wyświetlany jest plik z filmem.



Naciśnij przycisk  w celu przywrócenia oryginalnego rozmiaru obrazu ikony podglądu.

## Używanie funkcji odtwarzania z zoomem (wyłącznie do zdjęć)

Podczas odtwarzania zdjęć, można także użyć suwaka Zoom, do powiększania zdjęć 2 do 8 razy.



1. Naciskać przycisku [ ◀🌻 ]/[ ▶⚡ ], aby wybrać zdjęcie do powiększenia.
2. Naciśnij jedną z części przycisku zoom (🔍, T), aby dokonać powiększenia.
3. W dolnym, prawym rogu ekranu wyświetlana jest krotność powiększenia i obszar operacji powiększenia zdjęcia.

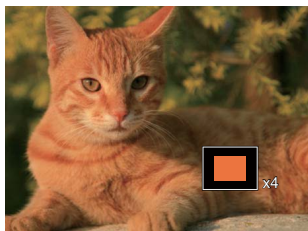

4. Naciskać przyciski strzałek w celu nawigowania i wybrania części zdjęcia do powiększenia.
5. Naciśnij przycisk [ SET ] w celu przywrócenia oryginalnej skali obrazu.









Nie można powiększać obrazów z filmami.





Uwaga: wyświetlacz LCD tego aparatu może wyświetlać tylko ułamek szczegółów i rozdzielczości rzeczywistego zdjęcia lub pliku wideo. Po pobraniu zdjęć/filmów na komputer zobaczysz pełną rozdzielczość przechwyconych zdjęć/filmów.

## Pokaz slajdów

To ustawienie umożliwia widok wszystkich zapisanych obrazów jako pokaz slajdów.

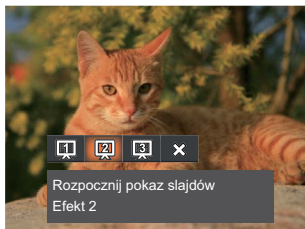
1. Naciśnij przycisk , aby przejść do ekranu odtwarzania.
2. Naciśnij przycisk , aby przejść do opcji pokaz slajdów.
3. Naciskać przycisk [   ]/[   ], aby wybrać pokaz slajdów lub [Anuluj], w celu powrotu do ekranu odtwarzania.



- Rozpocznij pokaz slajdów
  - Efekt 1
  - Rozpocznij pokaz slajdów
  - Efekt 2
  - Rozpocznij pokaz slajdów
  - Efekt 3
4. Naciśnij przycisk  w celu potwierdzenia ustawienia.

## Usuwanie zdjęć i wideo

W trybie odtwarzania naciskać przycisk [ ▼🗑️🕒 ], aby wybrać zdjęcia i wideo.

Aby usunąć obrazy lub film wideo:

1. Naciśnij przycisk [▶️] aby przejść do trybu odtwarzania.
2. Naciśnij przycisk [ ◀️🗑️ ]/[ ▶️⚡ ], aby wybrać zdjęcia i wideo od usunięcia.
3. Naciśnij przycisk [ ▼🗑️🕒 ], aby wyświetlić ekran usuwania.

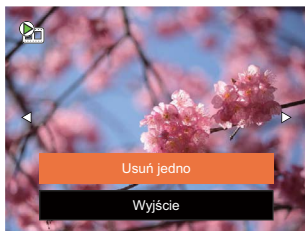

4. Naciśnij przycisk [ ▲ DISP. ]/[ ▼🗑️🕒 ], aby wybrać [Usuń jedno] lub [Wyjście], a następnie naciśnij przycisk [SET], aby potwierdzić.



Usuniętych zdjęć/filmów wideo nie można przywrócić.











Instrukcje dotyczące opcji menu usuwania, znajdują się na stronie 59.

# KORZYSTANIE Z MENU

## Menu Zdjęcie

Tryb:      

1. W trybie wykonywania zdjęć, nacisnąć przycisk , aby wejść do menu wykonywania zdjęć.
2. Nacisnąć przycisk [  DISP. ]/[    ], aby wybrać menu wykonywania zdjęć, które ma zostać ustawione.
3. Nacisnąć przycisk [   ]/[  ], aby wybrać menu wykonywania zdjęć, które ma zostać ustawione i nacisnąć przycisk , aby potwierdzić.

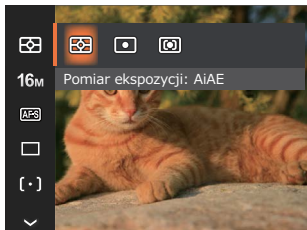

## Pomiar ekspozycji

Wykorzystaj poniższe ustawienia, aby wybrać "cel" wykorzystywany przez aparat do pomiaru.

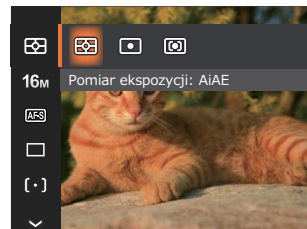

- AiAE (Artificial Intelligence AE [Sztuczna inteligencja AE]) Automatyczny wybór pomiaru centralnego i peryferyjnego w celu obliczenia odpowiedniej wartości pomiaru poprzez ważenie.
- Punktowy Pomiar obiektów obejmuje mały obszar w centrum pola widzenia aparatu.
- Środek Pomiar obiektów jest większym obszarem w centrum pola widzenia kamery.

## Rozmiar obrazu 16M

Ustawienie rozmiaru odnosi się do rozdzielczości obrazu w pikselach. Wyższa rozdzielczość umożliwia drukowanie większych rozmiarów obrazu, bez pogorszenia jakości obrazu.

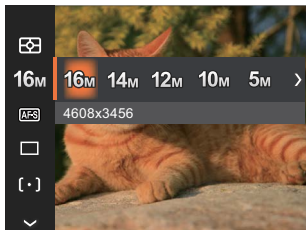

- 16M: 4608x3456
- 14M: 4608x3072 (3:2)
- 12M: 4608x2592 (16:9)
- 10M: 3648x2736
- 5M: 2592x1944
- 3M: 2048x1536
- 2M: 1920x1080 (16:9)
- VGA: 640x480



Im większa liczba nagranych pikseli, tym wyższa będzie jakość obrazu. Kiedy liczba nagranych pikseli jest mniejsza, będzie można nagrać więcej klatek na karcie pamięci.

## AF ciągly **AFS**

Włączenie ciągłego AF w celu ciągłego, automatycznego ustawiania ostrości podczas wykonywania zdjęć.

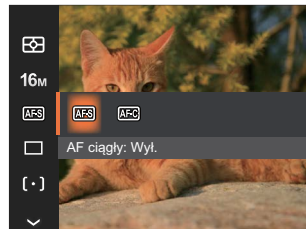



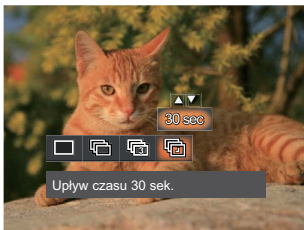

- AF ciągly: Wył.
- AF ciągly: Wł.

## Zdjęcia seryjne

Użyj tego ustawienia do wykonywania zdjęć seryjnych. Po przejściu do tego trybu w celu użycia tej funkcji należy przytrzymać przycisk migawki.







-  Pojedyncze
-  Zdjęcia seryjne
-  3 zdjęcia
-  Uplyw czasu  
(30 sek./1 min./5 min./10 min.)

 W tym trybie, aby umożliwić wykonywanie zdjęć seryjnych, opcja flesz jest niedostępna.

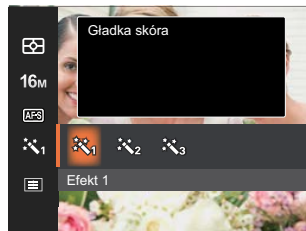
 Naciśnij przycisk migawki, aby rozpocząć wykonywanie zdjęć ciągłych.

## Poprawa wyglądu



-  Efekt 1  
Gładka skóra
-  Efekt 2  
Gładka skóra + Rozjaśnianie oczu
-  Efekt 3  
Gładka skóra + Rozjaśnianie oczu +  
Powiększanie oczu



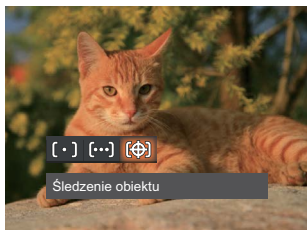

## Ustawienie ostrości [○]

Istnieje możliwość wyboru różnych metod nastawiania ostrości dla różnych trybów.



- [○] AF pojedynczy  
Na środku ekranu LCD pojawia się ramka ustawienia ostrości obiektu.
- [∞] AF wielopunktowy  
Aparat automatycznie ustawia ostrość obiektu w szerokim zakresie w celu odszukania punktu ostrości.
- [⊕] Śledzenie obiektu  
Inteligentne śledzenie obiektu w ruchu, podczas wykonywania zdjęć z ustawianiem ostrości.

 Gdy  jest włączone, funkcja Śledzenie obiektu nie jest dostępna.

## HDR

Za pomocą niniejszych ustawień można regulować szeroki zakres dynamiki obrazu podczas wykonywania zdjęć statycznych. Strefa oświetlona jest jasna, po ciemnej stronie można wyróżnić kontur i głębię obiektu. (Zalecane użycie statywu)

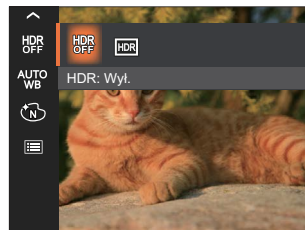







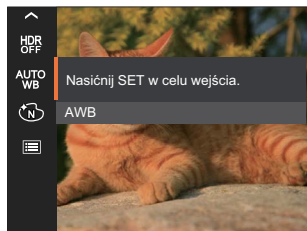

- HDR: Wył.
- HDR: Wł.

 Przy dużym kontraście światła (zbyt ciemno lub zbyt jasno), ta funkcja pozwala na wykonanie zadowalających zdjęć.

## Balans bieli Setting <sup>AUTO WB</sup>

The Balans bieli setting allows you to adjust the color temperature for different lighting scenes to ensure the most accurate color reproduction.





-  AWB
-  Światło dzienne
-  Zachmurzenie
-  Jarzeniowe
-  Jarzeniowe CWF
-  Żarowe
-  Ręczny balans bieli  
(Wcisnąć do końca przycisk migawki, aby wykryć wartość balansu bieli)
-  Temp. kolorów (1900K-10000K)  
Naciśnij przyciski [ ▲ DISP. ]/[ ▼ ⌫ ☺ ], aby wprowadzić "Wartość regulacji K"; Naciśnij przycisk [ ◀ 🌸 ], aby opuścić wartość K.

## Efekt koloru

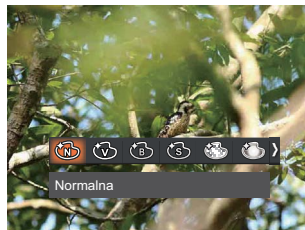
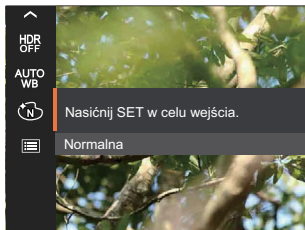
Ustawienia kolorów obrazu pozwalają użytkownikowi na wybór różnych efektów.







-  Normalna
-  Jaskrawy
-  Czarno-białe
-  Retro
-  Marzenia
-  Winiętowanie
-  Studio

 Gdy włączona jest funkcja HDR lub Zdjęcia seryjne, Marzenia, Winiętowanie i Studio nie są wyświetlane.

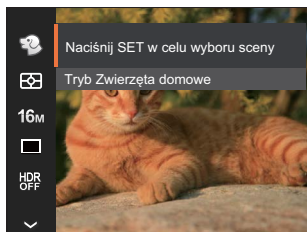
## Scena

Wybierz tryb sceny w Tryb Zdjęcia tematyczne ( **SCN** ). Patrz rozdział "Tryb Zdjęcia tematyczne" na stronie 25.



W trybie  możesz nacisnąć przycisk [    ] na ekranie fotografowania, aby ustawić automatyczne fotografowanie.



## Menu ustawień wykonywania zdjęć

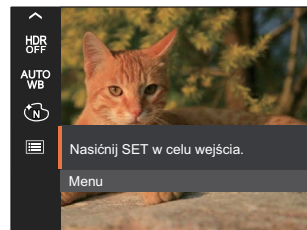

Nacisnąć przycisk  , aby wejść do menu.

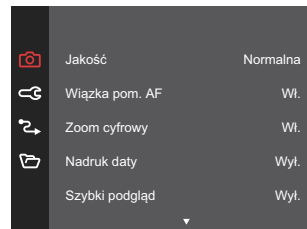

## Jakość

Do wyregulowania współczynnika kompresji obrazu można użyć ustawienia Jakość.

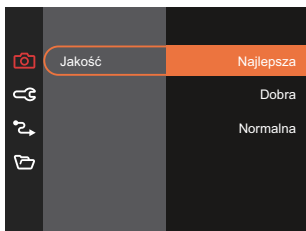

- Najlepsza 16M Średnia wielkość pliku: 4.0MB
- Dobra 16M Średnia wielkość pliku: 2.5MB
- Normalna 16M Średnia wielkość pliku: 2.0MB

## Wiązka pom. AF

W ciemniejszym środowisku, można włączyć opcję Wiązka pom. AF, w celu uzyskania lepszej ostrości.

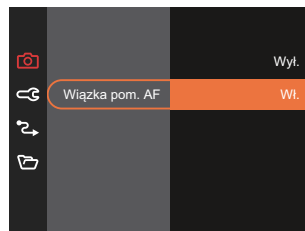

## Zoom cyfrowy

To ustawienie służy do regulacji zoomu cyfrowego. Jeśli ta funkcja jest wyłączona, może być stosowany tylko zoom optyczny.

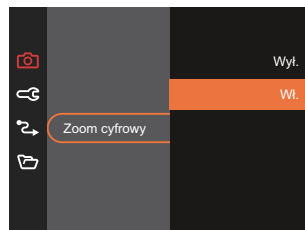

## Nadruk daty

Włącz nadruk Data/Czas na zdjęciu.

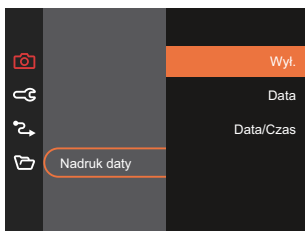

## Szybki podgląd

Opcja ta umożliwi szybki podgląd zdjęć, natychmiast po ich wykonaniu. Każde zdjęcie wyświetlane jest na ekranie LCD na wybrany czas.

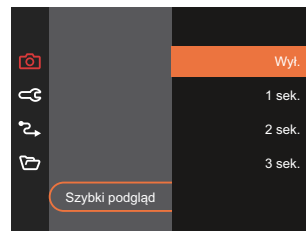





## Wykrywanie twarzy

Do wykrywania i ustawiania ostrości twarzy, aby wszystkie twarze były jak najbardziej wyraźne w trybie zdjęć.



## Menu Film

Tryb: 

1. Naciśnij przycisk , wybrać tryb  i nacisnąć przycisk , aby wejść do menu Film.

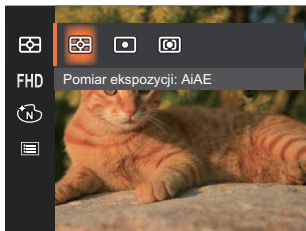

2. Nacisnąć przycisk [ ▲ DISP. ]/[ ▼🗑️👁️ ], aby wybrać menu Film, które ma zostać ustawione.
3. Nacisnąć przycisk [ ◀️👁️ ]/[ ▶️⚡ ], aby wybrać menu Film, które ma zostać ustawione i nacisnąć przycisk , aby potwierdzić.

## Pomiar ekspozycji

Wykorzystaj poniższe ustawienia, aby wybrać “cel” wykorzystywany przez aparat do pomiaru.

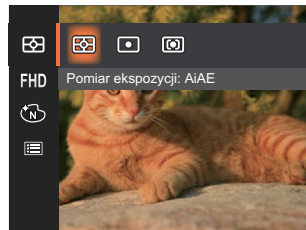

- AiAE(Artificial Intelligence AE [Sztuczna inteligencja AE]) Automatyczny wybór pomiaru centralnego i peryferyjnego w celu obliczenia odpowiedniej wartości pomiaru poprzez ważenie.
- Punktowy Pomiar obiektów obejmuje mały obszar w centrum pola widzenia aparatu.
- Środek Pomiar obiektów jest większym obszarem w centrum pola widzenia kamery.

## Jakość wideo FHD

Służy do ustawienia rozdzielczości obrazu podczas nagrywania filmu.

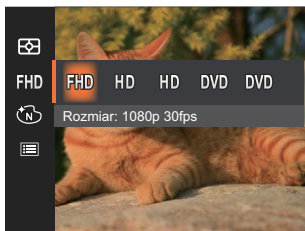

Wymagania prędkości odczytu i zapisu karty SD dla nagrywania obrazów z dużą ilością pikseli:

| No. | Piksele obrazu | Klatka | Zalecane | Czas nagrywania (32GB) Około |
|-----|----------------|--------|----------|------------------------------|
| 1   | 1920x1080 *    | 30     | Class 10 | 61 minut                     |
| 2   | 1280x720 *     | 60     | Class 10 | 64 minut                     |
| 3   | 1280x720 *     | 30     | Class 10 | 128 minut                    |
| 4   | 640x480        | 30     | Class 10 | 259 minut                    |
| 5   | 640x480        | 120    | Class 10 | 65 minut                     |

- \*Jednorazowo można nagrać film maksymalnie 29 minutowy.
- Podczas nagrywania obrazów z dużą ilością pikseli, nagrzewanie obudowy aparatu doprowadzi do przerwania nagrywania, co nie jest wadą urządzenia.
- Przy ustawieniu formatu wideo na 640x480 (120fps), czas wykonywania zdjęcia wynosi 30 sekund, a czas odtwarzania 2 minuty.
- Nagrywanie dźwięku przy wybranych ustawieniach 640x480 120 fps jest niedostępne.



## Efekt koloru

Ustawienia kolorów obrazu pozwalają użytkownikowi na wybór różnych efektów.

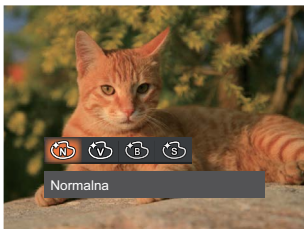

-  Normalna
-  Jaskrawy
-  Czarno-białe
-  Retro

## Menu ustawień Film

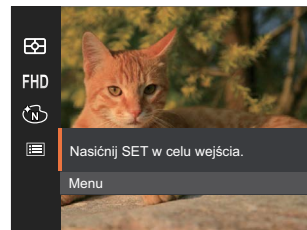

Nacisnąć przycisk , aby wejść do menu.

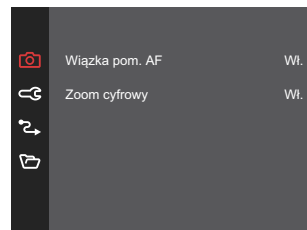

## Wiązka pom. AF

W ciemniejszym środowisku, można włączyć opcję Wiązka pom. AF, w celu uzyskania lepszej ostrości.

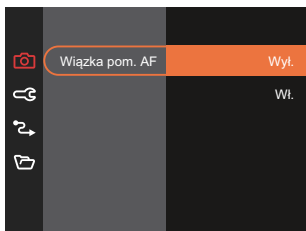





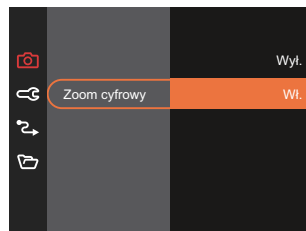













## Zoom cyfrowy

To ustawienie służy do regulacji zoomu cyfrowego. Jeśli ta funkcja jest wyłączona, może być stosowany tylko zoom optyczny.





• Opcje wykonywania zdjęć (O: dostępna X: niedostępna)









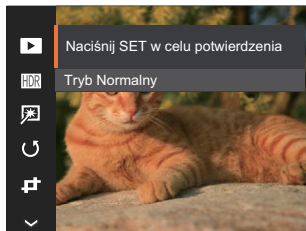





| Opcje                                                                             | Tryby wykonywania zdjęć                                                           |   |   |                                                                                   |                                                                                                                                                                          |                                                                                                                                                                                                                                                       |                                                                                                                                                                       |   |   |      |                                                                                     |                                                                                     |
|-----------------------------------------------------------------------------------|-----------------------------------------------------------------------------------|---|---|-----------------------------------------------------------------------------------|--------------------------------------------------------------------------------------------------------------------------------------------------------------------------|-------------------------------------------------------------------------------------------------------------------------------------------------------------------------------------------------------------------------------------------------------|-----------------------------------------------------------------------------------------------------------------------------------------------------------------------|---|---|------|-------------------------------------------------------------------------------------|-------------------------------------------------------------------------------------|
|                                                                                   |  | P | M |  | SCN                                                                                                                                                                      |                                                                                                                                                                                                                                                       |                                                                                                                                                                       |   |   | Inni |  |  |
|                                                                                   |                                                                                   |   |   |                                                                                   | ASGN   |    |   |   |   |      |                                                                                     |                                                                                     |
|  | O                                                                                 | O | O | O                                                                                 | O                                                                                                                                                                        | O                                                                                                                                                                                                                                                     | O                                                                                                                                                                     | O | O | X    | O                                                                                   |                                                                                     |
| 16m                                                                               | O                                                                                 | O | O | X                                                                                 | O                                                                                                                                                                        | O                                                                                                                                                                                                                                                     | O                                                                                                                                                                     | O | O | X    | O                                                                                   |                                                                                     |
| FHD                                                                               | X                                                                                 | X | X | O                                                                                 | X                                                                                                                                                                        | X                                                                                                                                                                                                                                                     | X                                                                                                                                                                     | X | X | X    | X                                                                                   |                                                                                     |
|  | O                                                                                 | O | O | X                                                                                 | X                                                                                                                                                                        | X                                                                                                                                                                                                                                                     | O                                                                                                                                                                     | X | X | X    | O                                                                                   |                                                                                     |
|  | O                                                                                 | O | O | X                                                                                 | X                                                                                                                                                                        | X                                                                                                                                                                                                                                                     | O                                                                                                                                                                     | O | X | X    |                                                                                     |                                                                                     |
|  | X                                                                                 | X | X | X                                                                                 | X                                                                                                                                                                        | X                                                                                                                                                                                                                                                     | X                                                                                                                                                                     | X | X | X    | O                                                                                   |                                                                                     |
| [·]                                                                               | O                                                                                 | O | O | X                                                                                 | X                                                                                                                                                                        | X                                                                                                                                                                                                                                                     | X                                                                                                                                                                     | X | X | X    | X                                                                                   |                                                                                     |
|  | O                                                                                 | O | O | X                                                                                 | X                                                                                                                                                                        | O                                                                                                                                                                                                                                                     | O                                                                                                                                                                     | X | X | X    |                                                                                     |                                                                                     |
| AUTO WB                                                                           | X                                                                                 | O | O | X                                                                                 | X                                                                                                                                                                        | X                                                                                                                                                                                                                                                     | X                                                                                                                                                                     | X | X | X    | X                                                                                   |                                                                                     |
|  | X                                                                                 | O | O | O                                                                                 | X                                                                                                                                                                        | X                                                                                                                                                                                                                                                     | X                                                                                                                                                                     | X | X | X    | X                                                                                   |                                                                                     |
|  | O                                                                                 | O | O | O                                                                                 | O                                                                                                                                                                        | O                                                                                                                                                                                                                                                     | O                                                                                                                                                                     | O | O | O    | O                                                                                   |                                                                                     |

## Menu Odtwarzanie

Tryb: 



1. Nacisnąć przycisk , aby wyświetlić ekran odtwarzania i nacisnąć przycisk , aby wejść do menu.

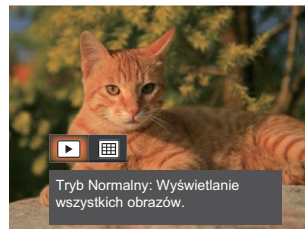

2. Nacisnąć przycisk [  DISP. ]/[    ], aby wybrać odtwarzanie, które ma zostać ustawione i nacisnąć przycisk , aby wejść.
3. Naciskając przyciski [  DISP. ]/[    ] lub [   ]/[   ] wybrać opcję i nacisnąć przycisk , aby potwierdzić.

## Tryb wyświetlania



-  Tryb Normalny: Wyświetlanie wszystkich obrazów.
-  Tryb Data: Ustawienie według daty.

 Folder daty wyświetla pliki zgodnie z datą wykonania.

## HDR

Za pomocą funkcji HDR, można dokonać tzw. nałożonej ekspozycji zrobionych zdjęć. Dzięki optymalizacji obszarów podświetlonych i ciemniejszych na zdjęciu, które mogą być prześwietlone lub posiadać wysoki kontrast obrazu, obraz będzie bardziej prawidłowy i przestrzenny.

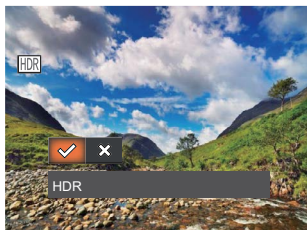





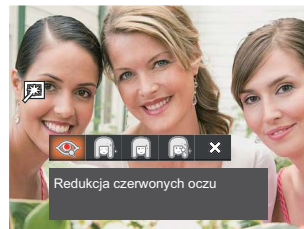

-  HDR
-  Anuluj

 Po użyciu funkcji HDR, obraz zostanie zapisany jako nowy plik, a oryginalny plik będzie nadal zapisany w pamięci.

## Retuszuj

Funkcja upiększania podczas odtwarzania umożliwia upiększanie przy użyciu trzech pojedynczych efektów.





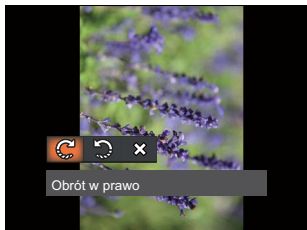

-  Redukcja czerwonych oczu
-  Gładka skóra
-  Rozjaśnianie oczu
-  Powiększanie oczu
-  Anuluj

## Obróć

Ustawienie to można użyć do zmiany orientacji obrazu.



-  Obrót w prawo
-  Obrót w lewo
-  Anuluj



 Zdjęć panoramicznych i obrazów wideo nie można obracać.

 Plik z obróconym zdjęciem zastąpi zdjęcie oryginalne.

## Zmień rozmiar

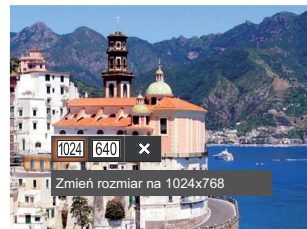
To ustawienie umożliwia zmianę rozmiaru obrazu do określonej rozdzielczości i zapisanie go jako nowy obraz.



-  Zmień rozmiar na 1024x768
-  Zmień rozmiar na 640x480
-  Anuluj

 Tylko do regulacji zdjęć o wysokiej rozdzielczości do tych o niskiej rozdzielczości.

 Rozmiary zdjęć wykonanych w trybie panoramy lub obróconych nie mogą być regulowane.

## Kolor

Niniejsze ustawienie pozwala na zmianę efektu koloru zdjęcia. Wynik jest zapisywany jako nowe zdjęcie i przechowywany na karcie pamięci wraz z oryginalnym zdjęciem.

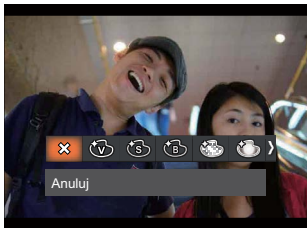

-  Anuluj
-  Jaskrawy
-  Retro
-  Czarno-białe
-  Ziarnisty
-  Marzenia
-  Winietowanie
-  Studio

## Ustawienia menu Odtwarzanie

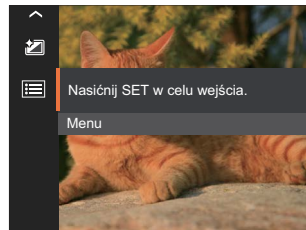

Nacisnąć przycisk  , aby wejść do menu.

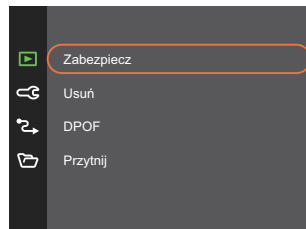

## Zabezpiecz

Aby zabezpieczyć obrazy lub filmy wideo przed przypadkowym usunięciem, można użyć tego ustawienia do zablokowania jednego lub wszystkich plików.

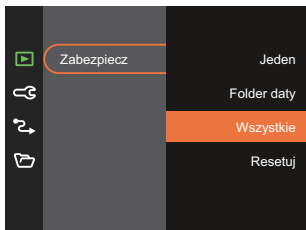

- **Jeden** Blokuje wybrane zdjęcie lub wideo jeżeli jest niezabezpieczone; odblokowuje wybrane zdjęcie lub wideo jeżeli jest zabezpieczone.
- **Folder daty** Zabezpiecz wszystkich zdjęć w Folderze daty.
- **Wszystkie** Blokuje wszystkie zdjęcia lub wideo.
- **Resetuj** Anuluje blokadę wszystkich zdjęć lub wideo.

## Usuń

Można usunąć jeden lub wszystkie pliki zdjęć/wideo.

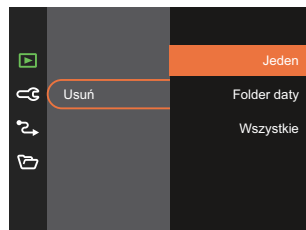

- **Jeden** Usuwanie jednego zdjęcia lub wideo.
  - **Folder daty** Usuwanie wszystkich zdjęć w Folderze daty.
  - **Wszystkie** Usuwanie wszystkich zdjęć lub wideo.
- Wskaźnik “

59



## DPOF (Cyfrowy format zamawiania wydruku)

DPOF umożliwia nagrywanie obrazów wybranych do drukowania i zapisanie wyboru na kartę pamięci, którą można w prosty sposób zanieść do punktu drukowania zdjęć bez konieczności ustnego określania drukowanych zdjęć.

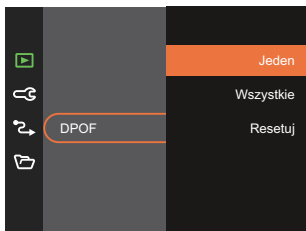





 Do drukowania wymagana jest drukarka z obsługą DPOF.

## Przytnij

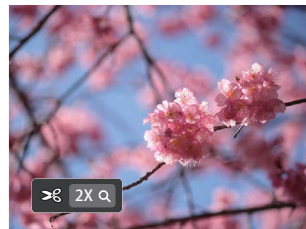
Ustawienie Przytnij umożliwia wybór obszaru zdjęcia do wycięcia i zapisania go jako nowe zdjęcie.

1. Wybrać [Tak], aby potwierdzić przycięcie. Użyj przycisku przybliżania/oddalania oraz przycisków kierunkowych, aby wybrać obszar do przycięcia.







2. Nacisnąć przycisk , co spowoduje wyświetlenie komunikatu [Zapisać zmiany?]. Wybrać [  ], aby zmienić i zapisać obraz. Wybrać [  ], aby anulować zmiany i powrócić do ekranu zachęty do przycięcia.



 Obraz nie może być przycięty ponownie jeśli jest przycięty do rozmiaru 640 X 480.

## Ustawienia ogólne

Tryb:        

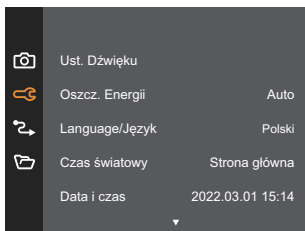
1. Nacisnąć przycisk , nacisnąć przycisk [ ▲ DISP. ]/[ ▼🗑️🕒 ], aby wybrać , a następnie nacisnąć przycisk , aby wejść do menu.
2. Nacisnąć przycisk [ ▲ DISP. ]/[ ▼🗑️🕒 ], aby wybrać opcję , a następnie nacisnąć przycisk  / [ ▶⚡ ], aby wejść do menu.



3. Nacisnąć przycisk [ ▲ DISP. ]/[ ▼🗑️🕒 ], aby wybrać pozycję, która ma zostać ustawiona, a następnie nacisnąć przycisk  / [ ▶⚡ ], aby wejść do menu.
4. Naciskając przyciski [ ▲ DISP. ]/[ ▼🗑️🕒 ] lub [ ◀🗑️ ]/[ ▶⚡ ] wybrać opcję i nacisnąć przycisk , aby potwierdzić.

## Ust. Dźwięku

To ustawienie umożliwia regulację głośności dźwięku.

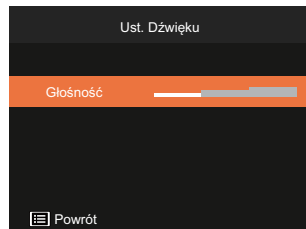

## Oszcz. Energii

To ustawienie umożliwia oszczędzanie energii i uzyskanie maksymalnego, możliwego czasu działania baterii.

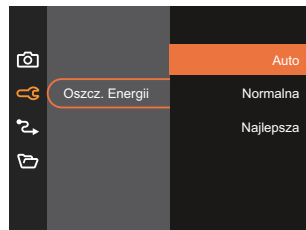

## Language/Język

Patrz rozdział "Zerowanie ustawień języka" na stronie 18.

## Czas światowy

Ustawienie Strefa, to funkcja użyteczna podczas podróży zagranicznych. Funkcja ta pozwala na wyświetlanie na ekranie LCD lokalnego czasu podczas podróży zagranicznych.

1. Naciskać przycisk [ ▲ DISP. ]/[ ▼ ⏻ ⏺ ], aby wybrać pola miejsce wylotu ( 🏠 ) i przeznaczenie ( 🌐 ).
2. Nacisnąć przycisk [ ◀ ⚡ ]/[ ▶ ⚡ ], aby wybrać miasto znajdujące się w tej samej strefie czasowej, jak określona dla pola. Nacisnąć przycisk [ SET ], aby potwierdzić ustawienia.

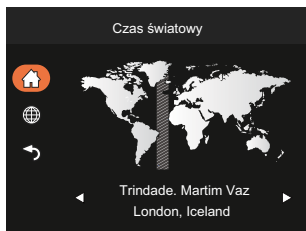

## Data i czas

Patrz rozdział "Zerowanie ustawień Data/Godzina" na stronie 19.





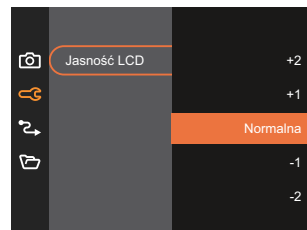

## Jasność LCD

Użyj tego ustawienia do regulacji jasności LCD.



## Ustawienia Połączenia ↻

Tryb:        

1. Nacisnąć przycisk , nacisnąć przycisk [ ▲ DISP. ]/[ ▼ 🗑️ ☹️ ], aby wybrać , a następnie nacisnąć przycisk , aby wejść do menu.
2. Nacisnąć przycisk [ ▲ DISP. ]/[ ▼ 🗑️ ☹️ ], aby wybrać opcję , a następnie nacisnąć przycisk  / [ ▶ ⚡ ], aby wejść do menu.
3. Wybrać opcję [USB], a następnie nacisnąć przycisk  / [ ▶ ⚡ ], aby wejść do menu.

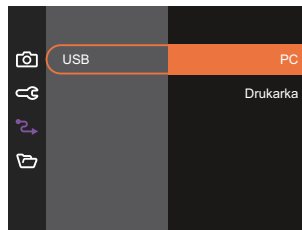
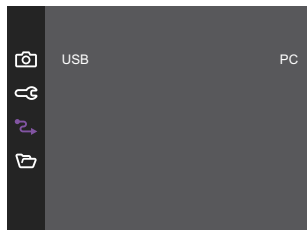

4. Naciskając przyciski [ ▲ DISP. ]/[ ▼ 🗑️ ☹️ ] wybrać opcję i nacisnąć przycisk , aby potwierdzić.

## Podłączenie do komputera PC

Za pomocą przewodu USB można podłączyć aparat do komputera w celu skopiowania (przesłania) zdjęć.

### Ustawienia trybu USB

Naciskając przyciski [ ▲ DISP. ]/[ ▼   ] wybrać [PC] i nacisnąć przycisk  , aby potwierdzić.

### Przenoszenie plików do komputera PC

Komputer automatycznie wykryje aparat jako dysk wymienny. Kliknij dwukrotnie ikonę Mój komputer w celu odszukania dysku wymiennego i skopiuj foldery i pliki z napędu do katalogu komputera PC, tak jak przy kopiowaniu zwykłego folderu lub pliku.

Wykonaj następujące, podane poniżej czynności w celu połączenia aparatu z komputerem PC.

1. Upewnij się, że włączony jest aparat i komputer PC.
2. Podłącz jeden koniec dostarczonego kabla USB do portu USB aparatu.
3. Podłącz drugi koniec kabla do wolnego portu USB w komputerze PC.
4. Po zakończeniu transmisji odłączyć kabel USB zgodnie z instrukcją określającą sposób bezpiecznego usuwania urządzeń USB.

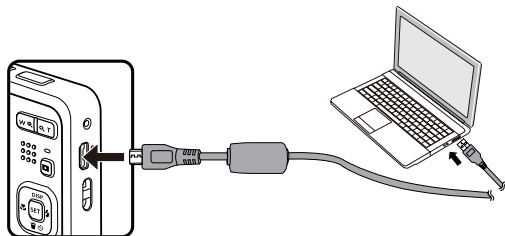

---

## Podłączenie do drukarki

### Ustawienia trybu USB

Naciskając przyciski [ ▲ DISP. ]/[ ▼   ] wybrać [Drukarka] i nacisnąć przycisk , aby potwierdzić.



Po zresetowaniu aparatu, nastąpi automatyczne przełączenie go z trybu USB do trybu PC.

### Drukarka

1. Upewnij się, że włączony jest aparat i drukarka.
2. Podłącz jeden koniec dostarczonego kabla USB do portu USB aparatu.
3. Podłącz drugi koniec kabla do portu USB drukarki.

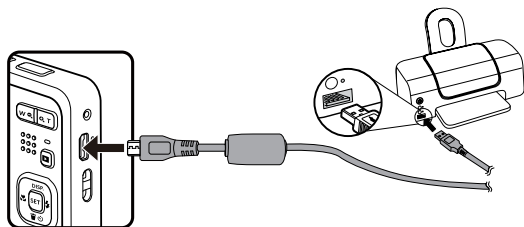



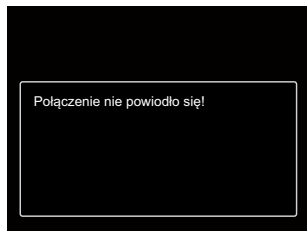

Jeśli aparat nie jest podłączony do drukarki, na ekranie LCD pojawi się komunikat o następującym błędzie.





-  Wskazany powyżej komunikat błędu może się także pojawiać przy nieprawidłowym ustawieniu trybu USB, należy wtedy odłączyć kabel USB, sprawdzić ustawienia trybu USB, upewnić się, że drukarka jest włączona, a następnie ponownie podłączyć kabel USB.

## Ustawienia pliku

Tryb:        

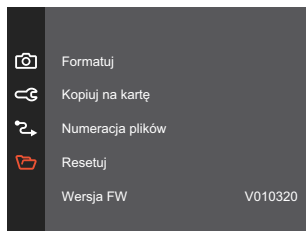
1. Nacisnąć przycisk , nacisnąć przycisk [ ▲ DISP. ]/[ ▼ ❸ ❹ ], aby wybrać , a następnie nacisnąć przycisk , aby wejść do menu.
2. Nacisnąć przycisk [ ▲ DISP. ]/[ ▼ ❸ ❹ ], aby wybrać opcję , a następnie nacisnąć przycisk  / [ ▶ ⚡ ], aby wejść do menu.



3. Nacisnąć przycisk [ ▲ DISP. ]/[ ▼ ❸ ❹ ], aby wybrać pozycję, która ma zostać ustawiona, a następnie nacisnąć przycisk  / [ ▶ ⚡ ], aby wejść do menu.
4. Naciskając przyciski [ ▲ DISP. ]/[ ▼ ❸ ❹ ] wybrać opcję i nacisnąć przycisk , aby potwierdzić.



## Formatuj

Uwaga: formatowanie powoduje usunięcie całej zawartości karty pamięci i pamięci wewnętrznej, włącznie z zabezpieczonymi zdjęciami i plikami filmów.

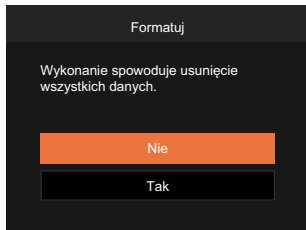

W przypadku braku karty pamięci w urządzeniu zostanie sformatowana wbudowana pamięć aparatu; karta pamięci zostanie sformatowana w przypadku, gdy będzie znajdować się w aparacie.

## Kopiuj na kartę

Użyj tego ustawienia do skopiowania plików zapisanych w pamięci wewnętrznej na kartę pamięci.

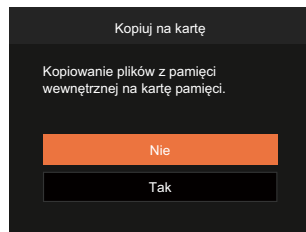

Jeżeli nie ma karty pamięci w aparacie, ta funkcja nie działa.

## Numeracja plików

Po wykonaniu zdjęcia lub nagraniu filmu wideo, aparat zapisze go, jako plik z nazwą zakończoną kolejnym numerem. Element ten można użyć do wyboru kolejnej numeracji plików lub rozpoczynania numeracji od 1 i zapisywania w innym folderze na karcie pamięci.

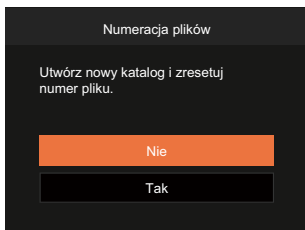

## Resetuj

Użyj tego ustawienia do przywrócenia domyślnych ustawień aparatu.

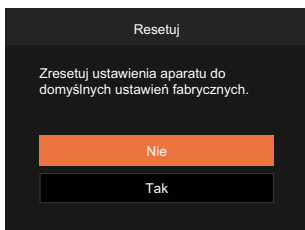

## Wersja FW

Użyj tego ustawienia do podglądu bieżącej wersji oprogramowania aparatu.



Jeżeli na karcie SD obecna jest nowa wersja oprogramowania sprzętowego, wybrać opcję [Tak], aby dokonać aktualizacji.

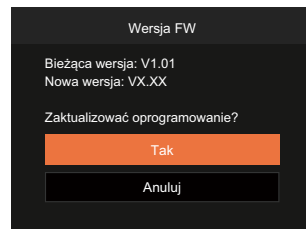

# DODATKI

## Specyfikacje



“Konstrukcja i specyfikacje mogą zostać zmienione bez powiadomienia.”

|                                   |                                       |                                                                              |
|-----------------------------------|---------------------------------------|------------------------------------------------------------------------------|
| Czujnik zdjęcia                   | Typ                                   | 1/2.3"BSI CMOS                                                               |
|                                   | Liczba sprawnych pikseli              | 16.35 Megapikseli                                                            |
|                                   | Liczba wszystkich pikseli             | 16.76 Megapikseli                                                            |
| Obiektyw                          | Ogniskowa                             | 5.1mm (Wide) — 25.5mm (Tele)                                                 |
|                                   | Odpowiednik filmu 35mm                | 28mm (Wide) — 140mm (Tele)                                                   |
|                                   | Wartość ogniskowej                    | F3.9 (Wide) — F6.3 (Tele)                                                    |
|                                   | Budowa obiektywu                      | 8 grup 8 elementów                                                           |
|                                   | Zoom optyczny                         | 5x                                                                           |
|                                   | Zakres ostrości                       | Normalny: (Wide) 60cm ~ ∞<br>(Tele) 100cm ~ ∞<br>Macro: 5cm ~ ∞ (Tylko Wide) |
| System autom. ustawiania ostrości | TTL Autofocus                         |                                                                              |
| Amortyzator obrazu                | Amortyzator obrazu cyfrowego          |                                                                              |
| Zoom cyfrowy                      | 6x zoom cyfrowy (Zoom całkowity: 30x) |                                                                              |

|                               |             |                                                                                                                                                                     |                            |                                                 |
|-------------------------------|-------------|---------------------------------------------------------------------------------------------------------------------------------------------------------------------|----------------------------|-------------------------------------------------|
| Liczba pikseli rejestrujących | Obraz stały | (4:3)<br>16MP: 4608 × 3456<br>10MP: 3648 × 2736<br>5MP: 2592 × 1944<br>3MP: 2048 × 1536<br>0.3MP: 640 × 480                                                         | (3:2)<br>14MP: 4608 × 3072 | (16:9)<br>12MP: 4608 × 2592<br>2MP: 1920 × 1080 |
|                               | Film        | 1920 × 1080 (30fps), 1280 × 720 (60fps), 1280 × 720 (30fps), 640 × 480 (30fps), Film wysokiej szybkości: 640 × 480 (120fps)                                         |                            |                                                 |
| Kompresja obrazu              |             | Najlepsza, Dobra, Normalna                                                                                                                                          |                            |                                                 |
| Wspiera DCF, DPOF (Ver1.1)    |             | Tak                                                                                                                                                                 |                            |                                                 |
| Format pliku                  | Obraz stały | Exif 2.3 (JPEG)                                                                                                                                                     |                            |                                                 |
|                               | Film        | Format filmu: MOV (Motion JPEG), Audio: Liniowy PCM [Monaural]                                                                                                      |                            |                                                 |
| Trybu wykonywania zdjęć       |             | Tryb automatyczny, Program AE, Tryb ręczny, Tryb Film, Tryb Zdjęcia tematyczne, Tryb Panorama, Poprawa wyglądu                                                      |                            |                                                 |
| Tryb zdjęcia tematyczne       |             | ASCN, Nocny krajobraz, Tryb Zwierzęta domowe, Śnieg, Przyjęcie, Sport, Nocny portret, Portret, Dzieci, Krajobraz, Zachód słońca, Sztuczne ognie, Plaża, Amortyzator |                            |                                                 |
| Wykrywanie twarzy             |             | Twarz, Uśmiech, Mruganie, Kot, Pies                                                                                                                                 |                            |                                                 |
| Retusz zdjęcia                |             | Redukcja czerwonych oczu, Gładka skóra, Rozjaśnianie oczu, Powiększanie oczu                                                                                        |                            |                                                 |
| HDR                           |             | Tak                                                                                                                                                                 |                            |                                                 |

|                            |                |                                                                                                                                         |
|----------------------------|----------------|-----------------------------------------------------------------------------------------------------------------------------------------|
| Zdjęcie panoramiczne       |                | Do 180° (Poziomo)                                                                                                                       |
| Wyświetlacz LCD            |                | 2.7 cale (230k Pikseli)                                                                                                                 |
| Czułość ISO                |                | Auto, ISO100/200/400/800/1600/3200                                                                                                      |
| Metoda AF                  |                | Pojedynczy AF, Wielokrotny-AF (TTL 9-punktowy), Śledzenie obiektu, Wykrywanie-twarzy                                                    |
| Metoda pomiaru ekspozycji  |                | Sztuczna inteligencja AE (AiAE), Centralny średnio-ważony, Punktowy (Ustalony na środku ramki), AE z priorytetem twarzy                 |
| Metoda kontroli ekspozycji |                | Programowa AE (dostępna blokada AE)                                                                                                     |
| Kompensacja ekspozycji     |                | ± 3 EV regulacja o 1/3                                                                                                                  |
| Migawki                    | Typ            | Migawka mechaniczna i migawka elektroniczna                                                                                             |
|                            | Prędkość       | 1/2000 - 4 sekundy (Ręczny: 30 sekund)                                                                                                  |
| Zdjęcia ciągłe             |                | Tak                                                                                                                                     |
| Tryby odtwarzania          |                | Pojedyncze zdjęcie, Indeks (miniatury 9/16), Pokaz slajdów, Data                                                                        |
|                            |                | Powiększenie (Okolo 2 do 8 razy)                                                                                                        |
| Kontrola balansu bieli     |                | AWB, Światło dzienne, Zachmurzenie, Jarzeniowe, Jarzeniowe CWF, Żarowe, Ręczny balans bieli, Temp. kolorów (1900K-10000K)               |
| Flesz                      | Metoda otwarta | Wewnętrzny                                                                                                                              |
|                            | Tryby fleszu   | Bez wymuszenia, Automatyczny, Wymuszenie lampy błyskowej, Wolna synchronizacja, Wolna sync.+Redukcja czerwon., Redukcja czerwonych oczu |

|                                                   |                 |                                                                                         |
|---------------------------------------------------|-----------------|-----------------------------------------------------------------------------------------|
| Flesz                                             | Strzelnica      | (Wide) Około 0.3m ~ 3.9m (ISO800)<br>(Tele) Około 1.2m ~ 2.4m (ISO800)                  |
|                                                   | Czas recyklingu | 6 sekund lub mniej                                                                      |
| Urządzenia zapisujące                             |                 | Pamięć wewnętrzna: Około 63MB                                                           |
|                                                   |                 | Karty SD/SDHC/SDXC (wsparcie do 512 GB)<br>[Brak wsparcia dla kart MMC]                 |
| Wsparcie dla wielu wersji językowych              |                 | 27 języków                                                                              |
| Wejścia Jack                                      |                 | USB 2.0 (Micro 5 pin USB)                                                               |
| Zasilanie                                         |                 | Akumulator litowo-jonowy LB-012, 3.7V 700mAh,<br>Ładowanie wewnątrz aparatu Ładowanie   |
| Czas ładowania baterii                            |                 | Około. 2 godziny<br>(Użyj zasilacza sieciowego, a bateria jest wyczerpana)              |
| Maksymalna ilość zdjęć<br>(wydajność akumulatora) |                 | Około 200 zdjęć (w oparciu o standardy CIPA)<br>Około. 1h 30min dla wideo (@1080/30fps) |
| Środowisko użytkowania                            |                 | Temperatura: 0 ~ 40°C, Wilgotność: 0 ~ 90%                                              |
| Wymiary (Szer. X wys. X Gr.)                      |                 | Około 91.5 × 56.5 × 22.9 mm (W oparciu o standardy CIPA)                                |
| Waga                                              |                 | Około 106g (waga aparatu)                                                               |

## Zachęty i ostrzeżenia

| Komunikaty                                       | Opis                                                                                                                         | Sposoby zerowania                                                                                                                                                                                                |
|--------------------------------------------------|------------------------------------------------------------------------------------------------------------------------------|------------------------------------------------------------------------------------------------------------------------------------------------------------------------------------------------------------------|
| Ostrzeżenie!<br>Rożładowana bateria.             | Bateria aparatu jest zużyta. Jest to ostrzeżenie wykazujące, że aparat zaraz się wyłączy.                                    | Aparat wyłączy się 2 sekundy po wyświetlaniu tego komunikatu.                                                                                                                                                    |
| Zablokowanie obiektywu, uruchom ponownie aparat. | Obiektuw jest zakleszczony lub ciała obce uniemożliwiają prawidłowe działanie obiektywu.                                     | Wyłącz aparat i włącz go w celu wyzerowania obiektywu.                                                                                                                                                           |
| Zalecane użycie statywu.                         | Jeżeli włączona jest ekspozycja ciągła, komunikat ten wyświetlany jest przy pierwszym wyświetleniu ekranu wykonywania zdjęć. | Zniknie po 2 sekundach.                                                                                                                                                                                          |
| Temperatura baterii jest zbyt wysoka.            | Temperatura baterii osiągnęła 53,5°C.                                                                                        | Zniknie po 2 sekundach. Naciskanie któregokolwiek przycisku nie powoduje reakcji. W trybie Film, nagrywanie wideo jest przerywane. Prawidłowe wykonywanie zdjęć możesz rozpocząć dopiero po ochłodzeniu baterii. |
| Błąd pamięci wewnętrznej!                        | Wystąpił błąd pamięci wewnętrznej.                                                                                           | Zniknie po 2 sekundach.                                                                                                                                                                                          |
| Nieprawidłowe wyrównanie. Spróbuj ponownie.      | Kompensacja za duża dla zdjęć panoramicznych.                                                                                | Komunikat znika 2 sekundy później, a aparat powraca do ekranu wykonywania zdjęć.                                                                                                                                 |

| Komunikaty                                                                 | Opis                                                                                                    | Sposoby zerowania                                                                                                                                                            |
|----------------------------------------------------------------------------|---------------------------------------------------------------------------------------------------------|------------------------------------------------------------------------------------------------------------------------------------------------------------------------------|
| Ostrzeżenie! Podczas wykonywania aktualizacji nie należy wyłączać aparatu! | Komunikat wyświetlany jest w czasie procesu aktualizacji programowania sprzętowego.                     | Komunikat ten znika po aktualizacji aparatu i wyłączeniu go.                                                                                                                 |
| Połączenie nie powiodło się!                                               | Niepowodzenie połączenia z komputerem, drukarką, telewizorem.                                           | Komunikat znika w wyniku wyjęcia kabla USB i przerwania połączenia.                                                                                                          |
| Proszę zaktualizować firmware po pełnym naładowaniu!                       | Oprogramowanie nie może zostać zaktualizowane z powodu rozładowania akumulatora.                        | Naładuj akumulator przed ponowną aktualizacją oprogramowania. Po pełnym naładowaniu i powrocie do ekranu aktualizacji, wyświetlany jest komunikat z pytaniem o aktualizację. |
| Zabezpieczenie przed zapisem                                               | Podczas przechowywania obrazów, karta SD jest zablokowana                                               | Zniknie po 2 sekundach.                                                                                                                                                      |
| Karta pełną                                                                | Po włączeniu aparatu lub o naciśnięciu przycisku migawki aparat wykrywa brak miejsca na karcie SD.      | Zniknie po 2 sekundach.                                                                                                                                                      |
| Pełną pamięć                                                               | Po włączeniu aparatu lub o naciśnięciu przycisku migawki aparat wykrywa brak miejsca w pamięci aparatu. | Zniknie po 2 sekundach.                                                                                                                                                      |



| Komunikaty                             | Opis                                                                                                                                                    | Sposoby zerowania                                                                |
|----------------------------------------|---------------------------------------------------------------------------------------------------------------------------------------------------------|----------------------------------------------------------------------------------|
| Błąd karty                             | Podczas włączania zasilania, karta SD nie może zostać rozpoznana.                                                                                       | Zniknie po 2 sekundach.                                                          |
| Karta nie jest sformatowana.           | W przypadku wystąpienia błędu na karcie SD, wyświetlany jest na ekranie komunikat "Karta nie jest sformatowana".                                        | Znika on 2 sekundy później i wyświetlany jest ekran Formatuj.                    |
| Długi czas dostępu                     | Kiedy do nagrywania filmów stosowana jest karta SD gorsza niż Klasa 10, prędkość zapisu będzie mniejsza i nagrywanie nie będzie mogło być kontynuowane. | Komunikat znika 2 sekundy później, a aparat powraca do ekranu wykonywania zdjęć. |
| Nie można zapisać danych na karcie SD. | Wykonywanie zdjęć lub nagrywanie wideo są przerywane tak, że nie można ich kontynuować.                                                                 | Komunikat znika 2 sekundy później, a aparat powraca do ekranu wykonywania zdjęć. |
| Nie wykryto efektu czerwonych oczu!    | Na zdjęciu nie występują czerwone oczy. W tym momencie wyświetlany jest komunikat wskazujący na pojawienie się funkcji Redukcja czerwonych oczu.        | Zniknie po 2 sekundach.                                                          |

| Komunikaty                                   | Opis                                                                                                                                                          | Sposoby zerowania                                                                      |
|----------------------------------------------|---------------------------------------------------------------------------------------------------------------------------------------------------------------|----------------------------------------------------------------------------------------|
| Tego obrazu nie można edytować               | Format pliku nie obsługuje edycji lub nie będzie możliwa ponowna edycja wytworzonych plików.                                                                  | Zniknie po 2 sekundach.                                                                |
| Przekroczono maksymalną liczbę folderów.     | Kiedy folder karty SD przekroczy maksymalną liczbę folderów (999); odczytywanie karty podczas uruchomienia może być długotrwałe. Zachęta wygląda następująco. | Skopiować dane na komputer, kartę pamięci należy sformatować z wykorzystaniem aparatu. |
| Zbyt wiele zdjęć do szybkiego przetwarzania. | Podczas odtwarzania według daty, obrazy wykraczające poza specyfikację tak, że nie jest możliwe odtworzenie ich wg daty.                                      | Komunikat znika po 2 sekundach, a aparat powraca do zwykłego trybu odtwarzania.        |
| Nie można rozpoznać plików.                  | Formatowanie pliku do oglądania nie stanowi obsługi lub pilnik jest na tyle uszkodzony tak, że nie będzie można go prawidłowo odczytać.                       | Ten komunikat znika dopiero po skasowaniu pliku.                                       |
| Brak obrazu                                  | Po naciśnięciu przycisku odtwarzania w aparacie lub na kracie pamięci nie ma plików obrazów.                                                                  | Komunikat znika 2 sekundy później, a aparat powraca do ekranu wykonywania zdjęć.       |
| Zabezpieczone!<br>Bez możliwości usunięcia!! | Plik jest zabezpieczony. Komunikat pojawia się po jego skasowaniu.                                                                                            | Zniknie po 2 sekundach.                                                                |

## Rozwiązywanie problemów

| Problem                                           | Możliwe przyczyny                                                                                                                                                                      | Rozwiązanie                                                                                                                                                                                              |
|---------------------------------------------------|----------------------------------------------------------------------------------------------------------------------------------------------------------------------------------------|----------------------------------------------------------------------------------------------------------------------------------------------------------------------------------------------------------|
| Aparat nie włącza się.                            | <ul style="list-style-type: none"><li>■ Rozładowana bateria.</li><li>■ Bateria nie została prawidłowo włożona.</li></ul>                                                               | <ul style="list-style-type: none"><li>■ Wymień na całkowicie naładowaną baterię.</li><li>■ Poprawnie zamontować baterię.</li></ul>                                                                       |
| Aparat nagle wyłącza się w czasie pracy.          | <ul style="list-style-type: none"><li>■ Rozładowana bateria.</li></ul>                                                                                                                 | <ul style="list-style-type: none"><li>■ Wymień na nową baterię.</li></ul>                                                                                                                                |
| Na obrazie znajdują się zakłócenia.               | <ul style="list-style-type: none"><li>■ Aparat drga podczas wykonywania zdjęcia.</li></ul>                                                                                             | <ul style="list-style-type: none"><li>■ Włączyć Tryb Amortyzator.</li></ul>                                                                                                                              |
| Obrazy i pliki wideo nie mogą zostać zapisane.    | <ul style="list-style-type: none"><li>■ KARTA JEST PEŁNA.</li><li>■ Karta pamięci jest zablokowana.</li></ul>                                                                          | <ul style="list-style-type: none"><li>■ Wymienić kartę na inną lub usunąć niepotrzebne pliki.</li><li>■ Odblokuj kartę pamięci.</li></ul>                                                                |
| Na podłączonej drukarce nie można drukować zdjęć. | <ul style="list-style-type: none"><li>■ Aparat nie jest prawidłowo połączony z drukarką.</li><li>■ Sprawdź, czy w drukarce jest papier i tusz.</li><li>■ Zablokowany papier.</li></ul> | <ul style="list-style-type: none"><li>■ Sprawdź połączenie pomiędzy aparatem i drukarką.</li><li>■ Włożyć papier do drukarki lub wkład z tuszem w drukarce.</li><li>■ Usuń zablokowany papier.</li></ul> |

| Problem                                                                                                              | Możliwe przyczyny                                                                                                                                                                          | Rozwiązanie                                                                                                                                |
|----------------------------------------------------------------------------------------------------------------------|--------------------------------------------------------------------------------------------------------------------------------------------------------------------------------------------|--------------------------------------------------------------------------------------------------------------------------------------------|
| Zapisz powoli na karcie pamięci                                                                                      | <ul style="list-style-type: none"> <li>■ Istnieje ryzyko zbyt wolnego zapisu filmu w rozdzielczości wyższej niż standardowe HD na kartę pamięci poniżej klasy 10.</li> </ul>               | <ul style="list-style-type: none"> <li>■ Używaj karty pamięci z klasą zapisu 10 albo wyższą, wtedy działanie karty się poprawi.</li> </ul> |
| Nie można zapisać na kartę pamięci                                                                                   | <ul style="list-style-type: none"> <li>■ Karta pamięci w trybie ochrony przed zapisem.</li> </ul>                                                                                          | <ul style="list-style-type: none"> <li>■ Zwolnić zabezpieczenie przed zapisem na karcie pamięci lub wymienić kartę na inną.</li> </ul>     |
| Zbyt wiele filmów do przetworzenia                                                                                   | <ul style="list-style-type: none"> <li>■ Liczba obrazów lub innych plików na karcie pamięci przekracza wartość podaną w specyfikacji, co uniemożliwia odtworzenie folderu daty.</li> </ul> | <ul style="list-style-type: none"> <li>■ Usuń niepotrzebne pliki.</li> </ul>                                                               |
|  lampy błyskowej miga na ekranie LCD | <ul style="list-style-type: none"> <li>■ Aktualne warunki wykonywania zdjęć wymagają lampy błyskowej.</li> </ul>                                                                           | <ul style="list-style-type: none"> <li>■ Wł. lampę błyskową.</li> </ul>                                                                    |

## Zgodność kart pamięci

• Karty obsługiwane przez ten aparat (√: kompatybilny X: niekompatybilny)

|           | micro SD  | micro SDHC | micro SDXC | Adapter do konwersji na kartę SD | SD        | SDHC   | SDXC     |
|-----------|-----------|------------|------------|----------------------------------|-----------|--------|----------|
| Formatuj  | FAT12, 16 | FAT32      | exFAT      | -                                | FAT12, 16 | FAT32  | exFAT    |
| Pojemność | Do 2GB    | 4-32GB     | 64GB-2TB   | -                                | Do 2GB    | 4-32GB | 64GB-2TB |
| Zgodność  | X         | X          | X          | √                                | √         | √      | √        |

Wskazuje, że klasa szybkości zapisu zostanie wyświetlona na karcie pamięci.

Użyj karty pamięci o szybkości zapisu odpowiedniej do trybu nagrywania wideo, który ma być nagrywany.

(O: zalecane X: niezalecane)

|          | Speed Class | UHS Speed Class | Video Speed Class | Nagrywanie wideo |     |    |     |
|----------|-------------|-----------------|-------------------|------------------|-----|----|-----|
|          |             |                 |                   | 4K               | FHD | HD | VGA |
| 90MB/sec |             |                 | V90               | O                | O   | O  | O   |
| 60MB/sec |             | UHS-III         | V60               | O                | O   | O  | O   |
| 30MB/sec |             | UHS-I           | V30               | O                | O   | O  | O   |
| 10MB/sec | Class 10    |                 | V10               | O                | O   | O  | O   |
| 6MB/sec  | Class 6     |                 |                   | X                | X   | X  | O   |
| 4MB/sec  | Class 4     |                 |                   | X                | X   | X  | O   |
| 2MB/sec  | Class 2     |                 |                   | X                | X   | X  | O   |

© 2022 JK Imaging Ltd. All Rights Reserved.

Znak towarowy, logo i wzornictwo Kodak, są używane na podstawie licencji Eastman Kodak Company.

Wszystkie inne logo, produkty lub nazwy firm, o których mowa w niniejszym dokumencie, są nazwami handlowymi, znakami towarowymi lub zastrzeżonymi znakami towarowymi ich posiadaczy. Posiadacze nie są powiązani z JK Imaging Ltd., naszymi produktami ani naszą witryną internetową.

JK Imaging Ltd., 17239 So. Main Street, Gardena, CA 90248 USA

[kodakpixpro.com](http://kodakpixpro.com)

Made in Myanmar (Burma)

Document No/Sequence: U.DIS.0062.0422.pl.02



Ver. 2.0