



TIRALATTE ELETTRICO

ELECTRIC BREAST PUMP

TIRE-LAIT ÉLECTRIQUE

SACALECHES ELÉCTRICO

TIRA LEITE ELÉTRICO

ELEKTRISCHE BORSTKOLF

ELEKTRYCZNY ODCIĄGACZ POKARMU

ΗΛΕΚΤΡΙΚΟ ΘΗΛΑΣΤΡΟ

ЕЛЕКТРИЧНИЙ МОЛОКОВІДСМОКТУВАЧ

ЭЛЕКТРИЧЕСКИЙ МОЛОКООТСОС ELECTRIC NATURALLYME

شفافة الحليب الكهربائية





A

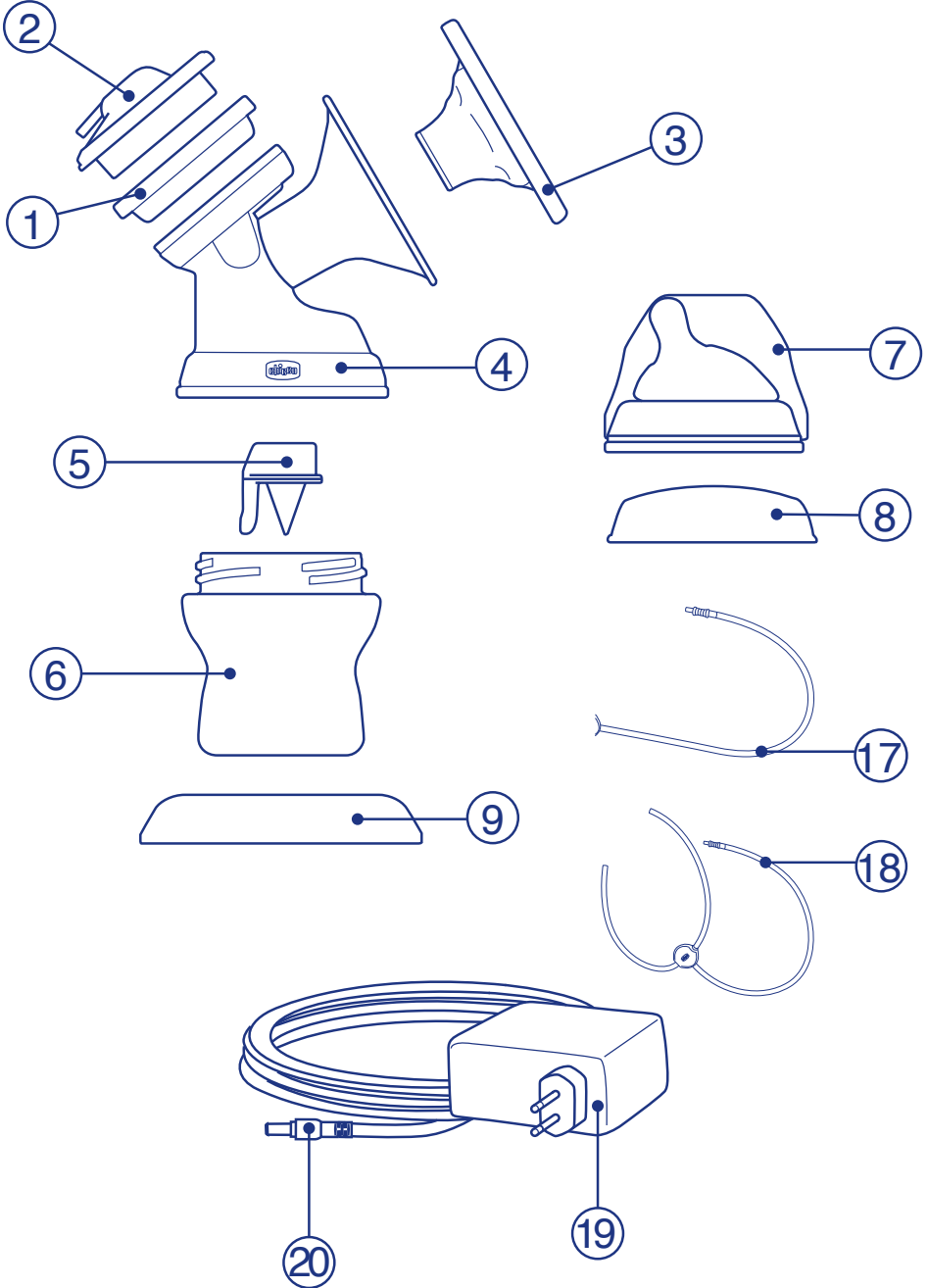

B

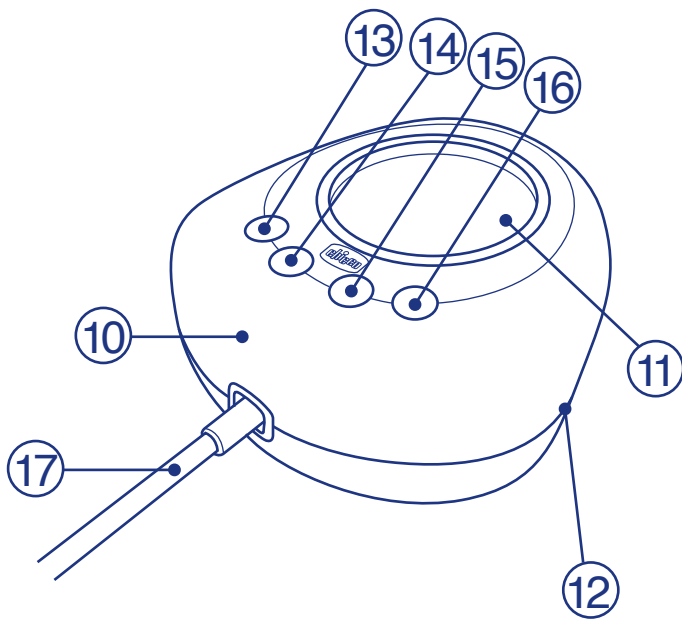

C

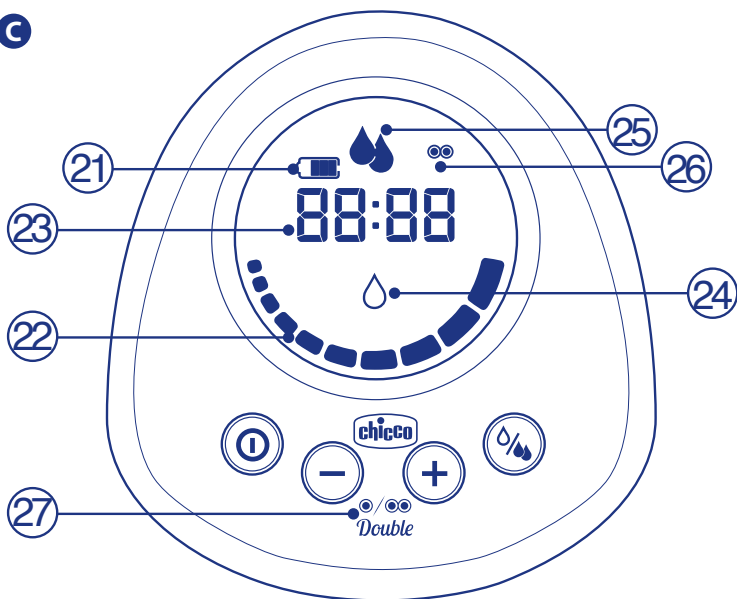

1

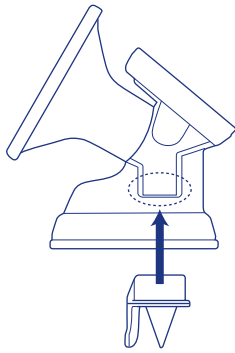

2

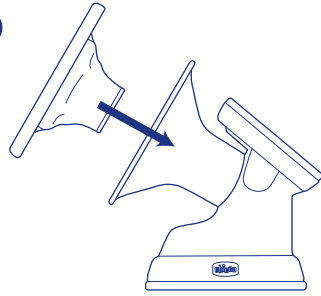

3

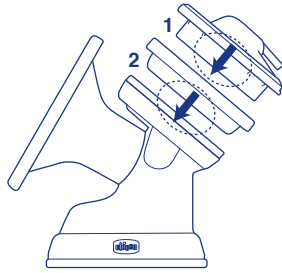

4

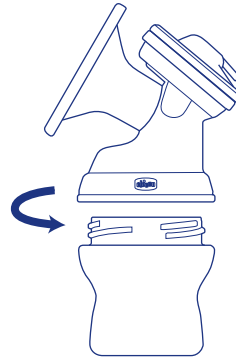

5

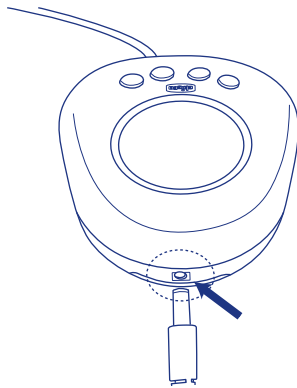

6

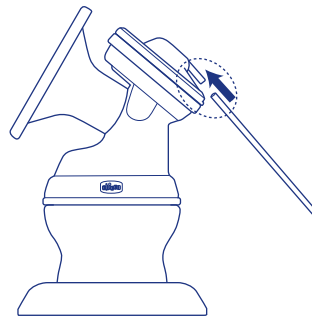

7

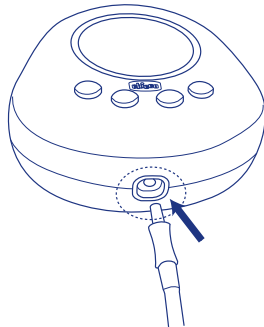



IT ISTRUZIONI PER L'USO

TIRALATTE ELETTRICO

Leggere attentamente prima dell'uso e conservare queste istruzioni per riferimento futuro.

Usò previsto e indicazioni del tiralatte elettrico

AVVERTENZA DI SICUREZZA

ATTENZIONE!

- Questo apparecchio è destinato ad un utilizzo esclusivamente domestico da parte di un adulto e deve essere utilizzato conformemente alle istruzioni d'uso. Ogni altro uso è da considerarsi improprio e quindi pericoloso. Artsana non può essere considerata responsabile per eventuali danni derivanti da usi impropri, erronei ed irragionevoli.
- L'apparecchio è per utilizzo personale e non può essere ceduto dall'acquirente o affidato a utilizzatori terzi.
- Questo apparecchio e i suoi componenti non devono essere esposti a sole diretto, pioggia ed altri agenti atmosferici. L'adattatore di rete è solo per uso interno, non deve pertanto essere esposto a sole, pioggia ed altri agenti atmosferici.
- Qualora l'apparecchio venga utilizzato esternamente, questo dovrà essere utilizzato solo ed esclusivamente alimentato dalle batterie interne e non dovrà essere comunque esposto a sole, pioggia ed altri agenti atmosferici: il non rispetto di tale avvertimento potrebbe esporre l'utilizzatore al rischio di scosse elettriche.
- Questo apparecchio non è un giocattolo. Non deve essere utilizzato da bambini o da persone con ridotte capacità mentali, o prive di esperienza o della necessaria conoscenza. Il prodotto può essere utilizzato da persone con ridotte capacità fisiche o sensoriali purché sotto sorveglianza oppure dopo che le stesse abbiano ricevuto istruzioni relative all'uso sicuro dell'apparecchio ed abbiano compreso i pericoli ad esso inerenti.
- Tenere l'apparecchio, i suoi componenti e l'adattatore di rete con il suo cavo di connessione al corpo motore fuori dalla portata dei bambini. Il cavo di alimentazione di connessione tra adattatore di rete e corpo motore, ed i tubi di connessione del corpo motore al kit di suzione, se lasciati alla portata di bambini, potrebbero essere causa di strangolamento. L'apparecchio inoltre contiene piccole parti, che se ingerite potrebbero causare il soffocamento del bambino.
- Assicurarsi che i bambini non giochino con l'apparecchio, i suoi componenti o l'adattatore di rete.
- Posizionare sempre l'apparecchio solo su superfici piane e stabili lontano da culle e lettini.



- Prima di collegare l'adattatore di rete alla presa di corrente, accertarsi che i dati di targa di alimentazione e la spina dell'adattatore di rete siano compatibili con quelli della vostra rete di distribuzione elettrica e la corrispondente presa. La targa dati di riferimento è situata sull'adattatore di rete.
- In caso di incompatibilità tra la spina dell'adattatore di rete fornito con l'apparecchio e presa di rete, utilizzare solo adattatori certificati, qualora la normativa vigente lo permetta, oppure contattare il numero verde (800-188-898) o personale tecnico qualificato.
- Collegare l'adattatore di rete ad una presa di corrente facilmente accessibile solo da parte di un adulto.
- Per scollegare l'apparecchio dalla rete elettrica, staccare la spina dell'adattatore di rete dalla presa di corrente e solo successivamente disconnettere il cavo di uscita dell'adattatore di rete dal corpo motore. Non tirare il cavo dell'adattatore di rete o l'apparecchio stesso se collegato, per staccare l'adattatore di rete dalla presa di corrente.
- Non effettuare operazioni di pulizia o sanitizzazione del tiralatte quando è in funzione, quando è alimentato con le batterie alcaline (non fornite) oppure quando è collegato alla rete elettrica attraverso il corrispondente adattatore di rete. Le operazioni di pulizia e sanitizzazione devono essere fatte concordemente alle presenti istruzioni d'uso.
- Al fine di prevenire la proliferazione batterica, si raccomanda di somministrare il latte estratto subito dopo la sua estrazione, o di porlo immediatamente in conservazione adottando la modalità più opportuna.
- Prima di ogni utilizzo pulire e sanitizzare i rivestimenti in silicone (3), le campane (4) e le valvole (5). Pulire e sanitizzare anche il biberon (6) e i suoi accessori (7)-(8), concordemente a quanto riportato sulle istruzioni ad esso dedicate.
- Prima di ogni utilizzo verificare lo stato di integrità delle membrane: queste non devono mai risultare lacerate o tagliate. In caso di lacerazione o taglio non utilizzare il prodotto.
- La pulizia e la sanitizzazione destinata ad essere effettuata dall'utilizzatore non deve essere effettuata da bambini e/o da persone con ridotte capacità mentali o prive di esperienza o della necessaria conoscenza.
- Non immergere né bagnare in nessun caso l'apparecchio o l'adattatore di rete in acqua o altri liquidi o porli sotto l'acqua corrente. Qualora l'apparecchio o l'adattatore di rete dovessero essere sottoposti all'accesso di liquidi, contattare il numero verde (800-188-898) o personale tecnico qualificato prima di un ulteriore utilizzo del prodotto.
- Se l'apparecchio, l'adattatore di rete o la sua spina presentassero segni di danneggiamento il prodotto non deve essere più utilizzato. Qualora l'apparecchio o l'adattatore di rete presentassero segni di danneggiamento, contattare il numero verde (800-188-898) o personale tecnico qualificato prima di un ulteriore utilizzo del prodotto.

- Attenzione, non utilizzare un adattatore di rete di tipo diverso da quello fornito da Artsana S.p.A. con il prodotto (modello GQ07-060100-DG, costruttore: Dong Guan City GangQi Electronic Co. in quanto renderebbe l'apparecchiatura non conforme alle specifiche norme tecniche ed alle direttive CE applicabili, pregiudicando la sicurezza ed integrità della stessa. In caso di guasto dell'adattatore di rete contattare il numero verde (800-188-898).
- Non tentare di aprire o riparare l'apparecchio o l'adattatore di rete se guasti o danneggiati. In caso di guasti o danni all'apparecchio in generale, al corpo motore o all'adattatore di rete, contattare il numero verde (800-188-898). Eventuali riparazioni/interventi effettuati dall'utente potrebbero causare gravi rischi per la propria ed altrui sicurezza oltre a danneggiare irreparabilmente l'apparecchio e comportano la decadenza immediata della garanzia.
- Qualora l'imballo non si presenti integro, verificare lo stato di tutti componenti e le parti del prodotto. Qualora l'adattatore di rete, il corpo motore risultino integri, precauzionalmente eseguire un lavaggio di tutti componenti del kit secondo le istruzioni fornite nel paragrafo "PULIZIA".
- Prima dell'uso rimuovere ed eliminare eventuali sacchetti in plastica e tutti gli elementi facenti parte della confezione del prodotto e tenerli fuori dalla portata dei bambini; questi potrebbero essere fonti di pericolo.
- Dopo aver tolto l'apparecchio dall'imballaggio, assicurarsi che si presenti integro senza visibili danneggiamenti. In caso di dubbio non utilizzare l'apparecchio e rivolgersi esclusivamente a personale tecnicamente competente, al punto di acquisto o al numero verde (800-188-898).
- Assicurarsi che l'apparecchio sia posizionato durante l'uso su superfici piane e stabili, per prevenire eventuali rovesciamenti o cadute.
- Non posizionare l'apparecchio su superfici delicate o sensibili all'umidità ed al calore.
- Non utilizzare l'apparecchio mentre si fa il bagno o la doccia oppure in ambiente umido, o nelle vicinanze di vasche, lavelli, lavandini o qualsiasi altra situazione con presenza di liquidi che possano entrare in contatto con l'apparecchio.
- Assicurarsi che durante l'utilizzo il kit venga a trovarsi ad una distanza dal gruppo motore tale da prevenire la caduta di quest'ultimo.
- L'uso di un qualsiasi apparecchio elettrico comporta l'osservanza di alcune regole fondamentali:
 - Non toccare mai l'apparecchio con mani bagnate o umide.
 - Tenere l'apparecchio, e l'adattatore di rete lontano da fonti di calore.
 - Non toccare l'apparecchio e l'adattatore di rete: se questi cadono accidentalmente in acqua, o vengono accidentalmente a contatto con acqua o latte togliere immediatamente corrente tramite l'interruttore generale dell'impianto elettrico della vostra abitazione e staccare la spina dell'a-

dattatore di rete dalla presa di corrente prima di toccare l'apparecchio. Non riutilizzare successivamente ma rivolgersi a personale qualificato o al numero verde (800-188-898).

- In caso di guasto e/o cattivo funzionamento dell'apparecchio e/o dell'adattatore di rete e/o del cavo di connessione tra adattatore di rete e corpo motore, spegnere immediatamente l'apparecchio, staccare la spina dell'adattatore di rete dalla presa di corrente, non tentare di manometterli o utilizzare il prodotto ma rivolgersi a personale qualificato o al numero verde (800-188-898).
- L'apparecchio deve essere accuratamente pulito ed asciugato al termine di ogni ciclo di funzionamento.
- Se l'apparecchio non verrà usato per un periodo di tempo prolungato, dopo averlo pulito accuratamente e aver rimosso le batterie (se inserite) deve essere riposto in luogo pulito e asciutto al riparo dalla luce e da fonti di calore e conformemente alle indicazioni di immagazzinamento e trasporto.
- Se si decide di non utilizzare più l'apparecchio, rimuovere le batterie alcaline se presenti e rendere inoperante l'adattatore di rete eliminando (dopo aver staccato la spina dalla presa di corrente) il corrispondente cavo di uscita, non smaltire come normale rifiuto urbano ma operare la raccolta differenziata in quanto apparecchio elettrico/elettronico (RAEE) come richiesto dalla direttiva 2012/19/EU o dalle leggi vigenti nei paesi in cui è venduto.
- Se si decide di non utilizzare l'apparecchio per lungo tempo, rimuovere sempre le batterie alcaline. Il non rispetto di questo avvertimento potrebbe provocare la fuoriuscita di acidi con conseguente danneggiamento e contaminazione chimica dello stesso.
- Per evitare il rischio di incendi o shock elettrico evitare che il cavo di collegamento tra adattatore di rete e apparecchio passi sotto tappeti o vicino a radiatori, stufe e caloriferi.
- Utilizzare l'apparecchio in un range di temperatura che varia da +5°C a +40°C. L'utilizzo fuori dai presenti limiti ed in particolare il limite superiore, potrebbe provocare un surriscaldamento dell'apparecchio con conseguente danneggiamento dello stesso e/o rischio di ustioni o di accesso a parti in tensione da parte dell'utilizzatore.
- L'apparecchio è stato progettato per funzionare con i soli componenti forniti nella confezione originaria e con biberon di capacità 150 ml. L'utilizzo di altri componenti o biberon di capacità superiori potrebbe non garantire le prestazioni dichiarate.
- L'apparecchio non deve essere utilizzato continuativamente per un tempo superiore ai 30 minuti. Al termine dell'utilizzo deve essere rispettato un tempo di riposo di 30 minuti. L'eventuale superamento del tempo massimo consentito di funzionamento, sebbene l'apparecchio abbia un

sistema automatico di spegnimento dopo 40 minuti, potrebbe causare il surriscaldamento dell'apparecchio con conseguente danneggiamento dello stesso e/o rischio di ustioni o di accesso a parti in tensione da parte dell'utilizzatore.

- Le caratteristiche del prodotto potrebbero subire variazione senza preavviso.
- Se avete dubbi sull'interpretazione del contenuto del presente libretto di istruzioni contattare il rivenditore o chiamare il numero verde (800-188-898).

AVVERTENZE RIMOZIONE E INSERIMENTO DELLE PILE

- La sostituzione delle pile deve essere sempre effettuata solo da parte di un adulto.
- Per sostituire le pile: asportare lo sportello, rimuovere dal vano pile le pile scariche, inserire le pile nuove facendo attenzione a rispettare la corretta polarità di inserimento, riposizionare lo sportello. L'eventuale posizionamento delle batterie con polarità scorretta potrebbe provocare il surriscaldamento delle stesse, il danneggiamento del prodotto e l'eventuale fuoriuscita di acidi.
- Utilizzare solo pile alcaline uguali o equivalenti al tipo raccomandato per il funzionamento di questo apparecchio.
- Tipi diversi di batterie o batterie nuove e usate non devono essere mischiate.
- I poli/terminali di una batteria non devono essere posti in corto circuito.
- Rimuovere sempre le batterie se si prevede di non utilizzare l'apparecchio per lungo tempo.
- Non utilizzare batterie ricaricabili per questo apparecchio, potrebbero ridurne o impedirne la corretta funzionalità.
- Non utilizzare batterie al litio o ricaricabili: questo apparecchio non è progettato per funzionare con questi tipi di batterie.
- L'uso di batterie al litio o ricaricabili potrebbe causare condizioni di pericolo.
- Rimuovere sempre dal prodotto le batterie scariche per evitare che eventuali perdite di liquido possano danneggiarlo e/o danneggiare quanto vicino ad esso. Le perdite di liquido potrebbero contaminare chimicamente parte intese per venire a contatto con alimenti.
- Nel caso le batterie dovessero generare delle perdite di liquido, sostituirle immediatamente, avendo cura di pulire l'alloggiamento delle pile e lavarsi accuratamente le mani in caso di contatto col liquido fuoriuscito. Verificare che l'eventuale liquido fuoriuscito non sia entrato in alcun modo in contatto con parti del kit, in particolare quelle destinate ad entrare in contatto con il latte.
- Non buttare le batterie scariche nel fuoco o disperderli nell'ambiente o smaltirli come rifiuto urbano. Le batterie devono essere smaltite conformemente alle vigenti leggi del paese in cui il prodotto è stato venduto.
- Rimuovere le batterie dall'apparecchio prima del suo smaltimento.

LEGENDA SIMBOLI



Codice di riferimento a catalogo del prodotto



ATTENZIONE!



Leggere le Istruzioni per l'Uso – Seguire le Istruzioni per l'Uso



Solo per Uso Interno



ACCESO/SPENTO (pressione-pressione)

IP 21

Apparecchio protetto contro l'ingresso di corpi solidi (di dimensioni/diametro \geq di 12 mm) e liquidi. Apparecchio protetto al gocciolamento verticale.



Corrente alternata



Corrente continua



Conforme alla Direttiva Europea 2012/19/UE



Polarità connessione adattatore di rete



Polarità di inserzione batterie



Apparecchio conforme ai requisiti essenziali delle direttive CE applicabili



Apparecchio di CLASSE II



IL TIRALATTE E L'ALLATTAMENTO

L'allattamento è una fase molto importante della vita del bambino e della mamma. Per il neonato attaccarsi al seno e succhiare non è solo la soddisfazione di una necessità fisiologica primaria, e soprattutto un momento di relazione con la mamma, ricco di emozioni e di sensazioni tattili, acustiche, gustative ed olfattive. Appagare questa necessità procura ad entrambi un profondo senso di benessere e tranquillità. Il latte materno contiene tutte le sostanze nutritive necessarie a soddisfare il fabbisogno nutrizionale e le esigenze psicologiche del lattante almeno fino ai 6 mesi. Il Tiralatte elettrico di Chicco è un valido aiuto per prolungare l'allattamento al seno, nel caso ci sia latte in eccedenza o la necessità di allontanarsi dal bambino. In questi casi si può estrarre il latte per poi conservarlo e somministrarlo al bambino quando necessario.

Per garantire la massima flessibilità e praticità, il Tiralatte elettrico funziona sia a batterie alcaline tipo stilo AA da 1.5V (non fornite) che mediante un adattatore di rete dedicato (modello GQ07-060100-DG, costruttore: Dong Guan City GangQi Electronic Co.

LISTA COMPONENTI

- 1- Membrana
- 2- Coperchio membrana
- 3- Copertura morbida in silicone
- 4- Corpo campana
- 5- Valvola
- 6- Biberon NaturalFeeling
- 7- Tettarella 0m con tappo e ghiera
- 8- Tappo ermetico
- 9- Basetta
- 10- Gruppo motore
- 11- Display
- 12- Scomparto batterie
- 13- Tasto on/off
- 14- Tasto diminuzione livello di stimolazione/estrazione
- 15- Tasto aumento livello stimolazione/estrazione
- 16- Tasto stimolazione/estrazione
- 17- Tubo in silicone per uso tiralatte in modalità singolo (sia 000091993000000 che 000091994000000)
- 18- Tubo in silicone con kit sdoppiatore per uso tiralatte in modalità double (solo 000091994000000)
- 19- Adattatore di rete
- 20- Spinotto cavo di alimentazione apparecchio
- 21- Indicatore livello batterie
- 22- Indicatore livello stimolazione/estrazione
- 23- Timer
- 24- Indicatore stimolazione
- 25- Indicatore estrazione
- 26- Indicatore modalità in uso (solo su 000091994000000)
- 27- (solo su 000091994000000)

* I componenti da (1) a (9) inclusi nel prodotto Tiralatte Elettrico Double 000091994000000 sono doppi (2x) per abilitare il funzionamento in modalità doppia estrazione / stimolazione.

PREPARAZIONE

- Prima di utilizzare per la prima volta il tiralatte lavare accuratamente tutti i componenti* come indicato al paragrafo "PULIZIA".

- Procedere quindi all'assemblaggio del tiralatte come segue:
- Inserire a fondo la valvola (5) sul condotto circolare presente all'interno della base della campana (4). (Fig.1)

Nota: montare preferibilmente la valvola con la linguetta posizionata verso l'interno della campana.

- Spingete sul bordo esterno per non danneggiare la valvola e assicuratevi che i due lembi di chiusura della valvola montata risultino uniti. In caso contrario, riposizionare la valvola facendo attenzione ad ottenere il corretto allineamento dei lembi.

Per un maggior comfort e possibile assemblare sulla campana (4) il rivestimento in silicone (3). Inserite bene a fondo il rivestimento in silicone all'interno del cono della campana, agganciando il bordo del rivestimento sul perimetro esterno della campana (Fig.2). Premete sui cuscinetti del rivestimento per rimuovere l'eventuale aria intrappolata.

- Assemblate la membrana in silicone (1) con il coperchio della membrana (2) e inserite membrana e coperchio membrana (pre-assemblati) sul corpo campana (4) (Fig.3)
- Avvitare il biberon NaturalFeeling (6) sulla base filettata del corpo campana (4). (Fig.4)

- Appoggiare il prodotto assemblato solo su una superficie piana e stabile utilizzando la pratica basetta (9) per migliorarne la stabilità.

- Per utilizzare il tiralatte con il relativo adattatore di rete (19), attaccare lo spinotto (20) alla presa del corpo motore (10) e successivamente inserire la spina dell'adattatore di rete in una presa. (Fig.5)

- Per utilizzare il tiralatte con le batterie alcaline, aprire lo sportello del vano batterie (12) e inserire 4 batterie alcaline tipo stilo AA da 1.5V (non fornite) facendo attenzione alla corretta polarità di inserimento delle stesse. Richiudere il vano. La durata delle batterie alcaline può variare in base alla marca utilizzata e al loro stato di carica.

- **ATTENZIONE:** precauzionalmente rimuovere sempre dal corpo motore (10) le batterie nel caso in cui il tiralatte venga alimentato tramite l'adattatore di rete (19) e/o nel caso che l'apparecchio non venga utilizzato per lungo tempo.

- Per Tiralatte Elettrico Singolo 000091993000000 collegare il tubo in silicone (17) con il coperchio della membrana (2) (Fig.6) mentre per Tiralatte Elettrico Double 000091994000000 collegare i tubi in silicone del kit sdoppiatore (18) con i coperchi delle membrane.

- Inserire il connettore rigido del tubo in silicone (17) per Tiralatte Elettrico Singolo 000091993000000 o (18) per Tiralatte Elettrico Double 000091994000000 nell'apposita sede sul corpo motore (10) (Fig.7).

- Prestare attenzione a non perdere il connettore, altrimenti l'apparecchio potrebbe divenire inutilizzabile.

*Ad esclusione del corpo motore (10) e dell'adattatore di rete (19) e dei tubini silicone (17) o (18).

USO DEL TIRALATTE

- Prima di ogni utilizzo effettuare la sanitizzazione di tutti i componenti* mediante liquidi sterilizzanti a freddo (seguendo le indicazioni del produttore), oppure a caldo (vapore) usando gli appositi apparecchi, o tramite bollitura (5 minuti), lasciando raffreddare completamente tutti i componenti sanitizzati a caldo prima del loro utilizzo.
- Lavate le mani ed assemblate il tiralatte come indicato al paragrafo "PREPARAZIONE".
- Detergete adeguatamente il seno con acqua o usando le





pratiche salviette detergenti per l'igiene del seno Chicco
• Sedetevi in una posizione comoda e rilassata.

Nota: durante l'utilizzo del tiralatte, per garantire un corretto funzionamento del prodotto, prestare attenzione a non coprire con la mano il foro presente sul lato sinistro del corpo campana (4).

Nota: all'accensione il tiralatte parte sempre in modalità stimolazione per agevolare l'estrazione del latte, con le impostazioni di fabbrica (livello 5). Viene visualizzato sul display l'indicatore di stimolazione (24).

Nota: al fine di evitare qualsiasi pericolo derivante dalla trascinazione di liquidi (latte), si raccomanda di non riempire mai il biberon oltre il massimo indicato dalla sua scala graduata.

Modalità Singola

REF 000091993000000 e REF 000091994000000

- Fate aderire bene la campana al seno, assicurandovi che il capezzolo sia ben centrato. L'utilizzo del tiralatte e possibile sia con, sia senza il morbido rivestimento in silicone (3); si consiglia di provare entrambe le configurazioni e scegliere quella per voi più idonea e confortevole. Accendere il tiralatte premendo il tasto di accensione/spegnimento (13) sul corpo motore (10), il display (11) si accenderà.
- Solo per 000091994000000 - verificare l'icona (26) che indica la modalità di funzionamento del tiralatte. In modalità singolo l'icona deve mostrare un singolo cerchio. In caso contrario tenere premuti contemporaneamente i tasti "+" (15) e "-" (14) per modificare la modalità di funzionamento del tiralatte da doppio (due cerchi) a singolo (un cerchio). Se si utilizza il tiralatte alimentato tramite le batterie alcaline, l'indicatore sul display mostrerà lo stato di carica (21). Se alimentato tramite adattatore di rete l'indicatore non sarà visualizzato. L'indicatore delle batterie presenta 4 livelli in base allo stato di carica delle batterie.
- Dopo circa 2 minuti di stimolazione, si passa automaticamente alla fase di estrazione livello 5 (impostazione di fabbrica). Si accende sul display l'indicatore di estrazione (25).
- E' possibile interrompere la fase di stimolazione e passare alla fase di estrazione premendo brevemente il tasto di stimolazione/estrazione (16).
- Se necessario ripetere la stimolazione, premendo nuovamente il tasto di stimolazione/estrazione (16). Per passare poi alla fase di estrazione premere il tasto di stimolazione/estrazione (16).
- Agendo sui tasti "+" (15) e "-" (14) della tastiera e possibile regolare la stimolazione/estrazione in base al livello di trazione avvertita sul seno e/o in base alla fuoriuscita del latte. Si consiglia di regolare la stimolazione/estrazione gradualmente fino al raggiungimento del livello adeguato.
- Nel caso in cui il livello di stimolazione/estrazione scelto provocasse una sensazione di fastidio o dolore si consiglia di ridurlo adeguatamente agendo sul tasto "-" (14).
- E' possibile alternare l'estrazione del latte dai due seni.
- Per spegnere il tiralatte, premere il tasto di accensione/spegnimento (13).
- All'accensione successiva il tiralatte ripropone i livelli di stimolazione/estrazione rimasti in memoria dall'ultimo utilizzo.

Modalità Doppia - solo per REF 000091994000000

- Accendere il tiralatte premendo il tasto di accensione/

spegnimento (13) sul corpo motore (10), il display (11) si accenderà.

- Tenere premuti contemporaneamente i tasti "+" (15) e "-" (14) per modificare la modalità di funzionamento del tiralatte da singolo (impostazione di fabbrica) a doppio. L'icona (26) che indica la modalità di funzionamento del tiralatte deve mostrare due cerchi per modalità doppio.
 - Fate aderire bene la campana al seno, assicurandovi che il capezzolo sia ben centrato.
 - Fate aderire bene la seconda campana al secondo seno, assicurandovi che il capezzolo sia ben centrato.
 - Dopo circa 2 minuti di stimolazione, si passa automaticamente alla fase di estrazione livello 5 (impostazione di fabbrica). Si accende sul display l'indicatore di estrazione (25).
 - E' possibile interrompere la fase di stimolazione e passare alla fase di estrazione premendo brevemente il tasto di stimolazione/estrazione (16).
 - Se necessario ripetere la stimolazione, premendo nuovamente il tasto di stimolazione/estrazione (16). Per passare poi alla fase di estrazione premere il tasto di stimolazione/estrazione (16).
 - Agendo sui tasti "+" (15) e "-" (14) della tastiera e possibile regolare la stimolazione/estrazione in base al livello di trazione avvertita sul seno e/o in base alla fuoriuscita del latte. Si consiglia di regolare la stimolazione/estrazione gradualmente fino al raggiungimento del livello adeguato.
 - Nel caso in cui il livello di stimolazione/estrazione scelto provocasse una sensazione di fastidio o dolore si consiglia di ridurlo adeguatamente agendo sul tasto "-" (14).
 - Per spegnere il tiralatte, premere il tasto di accensione/spegnimento (13).
 - All'accensione successiva il tiralatte ripropone i livelli di stimolazione/estrazione rimasti in memoria dall'ultimo utilizzo.
 - **ATTENZIONE:** subito dopo ogni utilizzo pulire accuratamente tutti i componenti* come indicato al paragrafo "PULIZIA".
 - Per somministrare subito il latte al bambino, rimuovere il biberon dal corpo campana (4) svitandolo. Avvitare sul biberon la ghiera con la tettarella (7) (includere nella confezione). Si otterrà così un comodo biberon (NaturalFeeling) pronto all'uso.
 - Chiudendo invece la bottiglia con il pratico tappo ermetico (8) (incluso nella confezione), e possibile conservare il latte estratto in frigorifero fino ad un massimo di 48 ore a 4°C o 3 mesi nel congelatore a -18°C.
 - **ATTENZIONE:** Quando il tiralatte non è in uso, staccare sempre, se collegato, l'adattatore di rete dalla presa di corrente.
- *Ad esclusione del corpo motore (10) e dell'adattatore di rete (19) e dei tubi in silicone (17) o (18).

PULIZIA

- Prima di effettuare qualsiasi operazione di pulizia, staccare, se collegato, l'adattatore di rete dalla presa di corrente e lo spinotto del cavo di alimentazione dalla presa (20) del corpo motore.
 - Separare tutti i componenti del tiralatte.
- Nota: rimuovere la valvola (5), posta sul condotto circolare presente all'interno del corpo campana (4) tirando delicatamente la linguetta sul lato della valvola.

- **ATTENZIONE:** rimuovere sempre delicatamente la val-



vola e non utilizzare utensili per la sua pulizia in quanto potrebbe danneggiarsi rendendo inutilizzabile il tiralatte.

Nota: per rimuovere il tubicino in silicone, staccare prima la membrana (1) e il coperchio della membrana dal corpo campana, in modo da evitare rovesciamenti. Afferratelo quindi all'estremità agganciata al coperchio della membrana tirando delicatamente.

- Lavare accuratamente tutti i componenti* con acqua calda e detergente per stoviglie, risciacquare abbondantemente e asciugare accuratamente con un panno morbido e pulito.
- Non utilizzare prodotti abrasivi per la pulizia del tiralatte e dei suoi componenti.
- Pulire corpo motore e adattatore di rete con un panno soffice, pulito ed asciutto. Attenzione! Non bagnare o immergere l'apparecchio in acqua o altri liquidi.
- Il tubo può essere sciacquato ed adeguatamente asciugato.
- Tutti i componenti, ad esclusione del corpo motore (10), dell'adattatore di rete (19), della valvola (5), della membrana (1), della copertura in silicone (3) e del tubo (17) possono essere lavati anche in lavastoviglie utilizzando un programma delicato. Tale tipo di lavaggio, più aggressivo, potrebbe scolorire o con il tempo opacizzare e degradare il materiale.
- Pulire e sanitzare anche il biberon (6) e i suoi accessori (7)-(8), concordemente a quanto riportato sulle istruzioni incluse nel prodotto.
- Dopo ogni lavaggio, conservare il prodotto in luogo pulito e asciutto.

*Ad esclusione del corpo motore (10), dell'adattatore di rete (19) e del tubo (17).

ACCESSORI:

- Biberon NaturalFeeling 150 ML (REF) 00080711000xxx / (REF) 00080811000xxx.
- Contenitore Latte NaturalFeeling (REF) 00002257200000
- Dove XXX=codice variabile identificante il paese di destinazione di vendita.
- Con l'apparecchio vengono fornite in omaggio due copette assorbilatte esclusivamente destinate all'assorbimento del latte materno in eccesso (REF) 20061770000).
- Si raccomanda di non utilizzare accessori diversi da quelli qui consigliati.



Problema	Causa	Soluzione
Il tiralatte non aspira o aspira poco.	Valvola non assemblata o assemblata male.	Assemblare correttamente la valvola.
	Campana e corpo motore non assemblati correttamente.	Controllare di aver eseguito correttamente la procedura descritta nel paragrafo "PREPARAZIONE". Assicuratevi che il tubo in silicone sia collegato saldamente sia al gruppo motore, sia al coperchio della membrana. Verificare l'integrità del tubo. Non attorcigliare il tubicino durante l'estrazione.
	La campana non aderisce bene al seno.	Fare aderire bene la campana al seno, controllando che il capezzolo sia ben centrato. Provare con/senza la copertura morbida in silicone.
	Regolazione livello di aspirazione non adeguato.	Modificare livello di aspirazione al fine di trovare una stimolazione ed aspirazione più confortevoli, schiacciando i tasti "+" o "-".
	Pile scariche e/o non sufficientemente cariche.	Sostituire le pile.
L'estrazione del latte è dolorosa.	Livello di aspirazione eccessivo.	Modificate il livello di aspirazione al fine di trovare una stimolazione ed aspirazione più confortevoli, schiacciando il tasto "-".
Il tiralatte non si accende.	Adattatore di rete e/o apparecchio guasto.	Verificare la presenza della corrente elettrica di rete. Verificare la posizione delle batterie nell'apposito vano.
	Collegamenti errati.	Verificare tutti i collegamenti.
	Pile scariche.	Sostituire le pile.

SPECIFICHE TECNICHE

- REF 00009199300000 TIRALATTE ELETTRICO Mod. N0041 e REF 00009199400000 TIRALATTE ELETTRICO DOUBLE N0000
- Valore massimo di vuoto in modalità estrazione: $-0,35 \pm 0,03$ bar**
- (** valori misurati con cilindro campione-livello di confidenza 95%).
- Tipo di apparecchio: funzionamento intermittente; 30 minuti ON -30 minuti OFF
- Peso corpo motore: 325 g batterie escluse
- Dimensioni: 98x70x105h mm
- Made in China

ALIMENTAZIONE A BATTERIA:

6V d.c. – 4x1,5V tipo AA (LR06)

DICHIARAZIONE CE DI CONFORMITÀ

Gli apparecchi marca Chicco Tiralatte Elettrico 000091993000000 Mod. N0041 e Tiralatte Elettrico Double 000091994000000 Mod. N0000 sono conformi ai requisiti essenziali ed alle altre disposizioni pertinenti stabilite dalle direttive 2014/30/UE (compatibilità elettromagnetica), 2014/35/UE (Bassa Tensione) e 2011/65/UE (RoHS). Copia della dichiarazione CE di conformità può essere richiesta al costruttore: Artsana S.p.A via Saldarini Catelli, 1 - 22070 Grandate (Como) Italy.



I prodotti Tiralatte Elettrico REF 000091993000000 Mod. N0041 e Tiralatte Elettrico Double REF 000091994000000 Mod. N0000 sono conformi alla Direttiva 2012/19/UE.

Il simbolo del cestino barrato riportato sull'apparecchio indica che il prodotto, alla fine della propria vita utile, dovendo essere trattato separatamente dai rifiuti domestici, deve essere conferito in un centro di raccolta differenziata per apparecchiature elettriche ed elettroniche oppure riconsegnato al rivenditore al momento dell'ac-





quistoda di una nuova apparecchiatura equivalente. L'utente è responsabile del conferimento dell'apparecchio a fine vita alle appropriate strutture di raccolta. L'adeguata raccolta differenziata per l'avvio successivo dell'apparecchio dismesso al riciclaggio, al trattamento e allo smaltimento ambientalmente compatibile contribuisce ad evitare possibili effetti negativi sull'ambiente e sulla salute e favorisce il riciclo dei materiali di cui è composto il prodotto. Lo smaltimento abusivo del prodotto da parte dell'utente comporta sanzioni amministrative stabilite per legge. Per informazioni più dettagliate inerenti i sistemi di raccolta disponibili, rivolgersi al servizio locale di smaltimento rifiuti, o al negozio in cui è stato effettuato l'acquisto.

GARANZIA

Il prodotto è garantito contro ogni difetto di conformità in normali condizioni di utilizzo secondo quanto previsto dalle istruzioni d'uso. La garanzia non sarà applicata, dunque, in caso di danni derivanti da un uso improprio, usura o eventi accidentali. Per la durata della garanzia sui difetti di conformità si rinvia alle specifiche previsioni delle normative nazionali



EN INSTRUCTIONS FOR USE

ELECTRIC BREAST PUMP

Please read these instructions carefully before use and keep them for future reference.

Intended use and indications for the electric breast pump

SAFETY WARNINGS

WARNING!

- This product is intended for domestic use only by an adult, and must be used in accordance with the instructions for use provided. Any other use is to be deemed improper and therefore dangerous. Artsana declines all responsibility for any damage caused by inappropriate, incorrect or unreasonable use of the appliance.
- The appliance is for personal use and must not be sold by the purchaser or lent to other users.
- This appliance and its components must not be exposed to direct sunlight, rain and other elements. The mains adaptor is for indoor use only and should therefore not be exposed to sunlight, rain or other elements.
- If the appliance is used outdoors, it must be powered only by internal batteries and must not in any case be exposed to sunlight, rain or other elements: failure to comply with this warning may expose the user to risk of electric shock.
- This appliance is not a toy. This appliance should not be used by children or persons with reduced mental faculties, or who do not have the required experience or knowledge. The product can be used by persons with reduced physical or sensory capacity as long as under supervision or after they have received instructions for the safe use of the appliance, and have understood the hazards involved.
- Keep the appliance, its components and the mains adaptor with the power cord connecting to the motor unit out of children's reach. The power cord connecting the mains adaptor and the motor unit, and the tubes connecting the motor unit to the extraction kit, if left within children's reach, may cause strangulation. The appliance also contains small parts which, if ingested by a child, may cause suffocation.
- Please ensure that children do not play with the appliance, its components or the mains adaptor.
- Always place the appliance only on a flat, stable surface, away from cribs and cots.
- Before connecting the mains adaptor to the mains socket, ensure that the information on the power data plate and the mains adaptor are compatible with your electricity distribution network and the corresponding sock-

- et. The reference power data plate can be found on the mains adaptor.
- If the mains adaptor plug supplied with the appliance is not compatible with the mains socket, use only certified adaptors, if the current regulations permit them, or contact our free phone number (800-188-898) or qualified technical personnel.
 - Connect the mains adaptor to a socket that is easily accessible only by an adult.
 - When disconnecting the appliance from the mains electricity supply, first pull the mains adaptor plug out of the socket and only then disconnect the mains adaptor outlet cable from the motor unit. • Do not pull on the cord of the mains adaptor or the appliance itself if connected, to disconnect the mains adaptor from the socket.
 - Do not perform any cleaning or sanitising operations on the breast pump while it is operating, when it is powered by alkaline batteries (not supplied) or when it is connected to the mains through its mains adaptor. Cleaning and sanitising operations must be carried out in accordance with these instructions for use.
 - In order to avoid the proliferation of bacteria, it is advisable to feed the baby immediately after the milk has been collected, or to immediately store the collected milk in the most appropriate way.
 - Before each use clean and sanitise the silicone coverings (3), the pump body (4) and the valves (5). Also clean and sanitise the feeding bottle (6) and its accessories (7)-(8), according to the instructions for the bottle.
 - Before each use, check that the membranes are not damaged: these must never have lacerations or cuts. If it is torn or cut, do not use the appliance.
 - The cleaning and sanitising to be performed by the user must not be carried out by children and/or people with reduced mental capabilities or lacking experience or the required knowledge.
 - Do not wet the appliance or its mains adaptor or put it into water or other liquids and never place it under running water. If any liquid has entered the appliance or the mains adaptor, contact our free phone number (800-188-898) or qualified technical personnel before further use.
 - If the appliance, the mains adaptor or its plug show any sign of damage, they must not be used. If the appliance or the mains adaptor show any sign of damage, contact our free phone number (800-188-898) or qualified technical personnel before further use.
 - Warning, never use a mains adaptor of a type different from that supplied by Artsana S.p.A. with the appliance (model GQ07-060100-DG, manufactured by: Dong Guan City GangQi Electronic Co. since doing so would make the appliance non-compliant with the applicable specific technical standards and EC directives, impairing its safety and integrity. If the mains adaptor is faulty, contact our free phone number (800-188-898).
 - Do not attempt to open or repair the appliance or the mains adaptor when faulty or damaged. In the event of faults or damage to the appliance in gen-



eral, to the motor unit or to the mains adaptor, contact our free phone number (800-188-898). Any repair/service carried out directly by the user may lead to severe risks to her or to any third party's safety as well as irreparably damaging the appliance and entails immediate termination of the warranty.

- If the packaging appears to be damaged, check the state of all the components and parts of the appliance. If the mains adaptor and the motor unit proved to be undamaged, wash all the components of the kit following the instructions given in the paragraph "CLEANING" as a precaution.
- Before use, remove and dispose of all plastic bags and packaging materials and keep them out of reach of children; they may be a source of danger.
- After removing any packaging materials, ensure that the appliance has not been damaged. If in any doubt, do not use the appliance and contact only technically qualified personnel, at the point of purchase or on our free phone number (800-188-898).
- Make sure that the appliance is placed on a level, stable surface when used in order to avoid spillage and prevent it from falling.
- Do not place the appliance on delicate surfaces or surfaces that may be sensitive to humidity and heat.
- Do not use the appliance while taking a bath or shower, or when in a damp place, or close to bath-tubs, sinks, washbasins, or in any other situation in which there are liquids that may come into contact with the appliance.
- Make sure that, when in use, the kit is not too from the motor unit so that the latter does not fall.
- When using any electrical appliance, it is necessary to follow a few basic safety rules:
 - Never touch the appliance with wet or damp hands.
 - Keep the appliance and the mains adaptor away from heat sources.
 - Do not touch the appliance and the mains adaptor: if they accidentally fall into water, or accidentally come into contact with water or milk. Immediately disconnect the power supply using the master switch in your home and then disconnect the plug of the mains adaptor from the socket before touching the appliance. Do not use the appliance but contact qualified personnel or ring our free phone number (800-188-898).
 - If the appliance and/or the mains adaptor and/or the connection cord between the mains adaptor and the motor unit are faulty and/or not operating correctly, immediately switch off the appliance, disconnect the plug of the mains adaptor from the mains socket, do not attempt to tamper with or use the appliance but contact qualified personnel or ring our free phone number (800-188-898).
- The appliance must be cleaned and dried thoroughly at the end of every operating cycle.
- If the appliance is not going to be used for a prolonged period, it should be thoroughly cleaned and the batteries (if installed) removed before storing





it in a clean and dry place away from light and heat sources and according to the storage and transport instructions.

- If you decide not to use the appliance any more, remove the alkaline batteries, if present, and remove the output cable from the mains adaptor (after disconnecting the plug from the mains socket) to make it unusable, do not dispose of it as normal urban waste but as waste electrical and electronic equipment (WEEE) as required by EU Directive 2012/19/EU or by the laws in force in the countries where it is sold.
- Always remove alkaline batteries if you decide not to use the device for a long time. Failure to comply with this warning may cause leaking of acid with consequent damage and chemical contamination of the appliance.
- To avoid any risk of fire or electric shock, ensure that the cable connecting the mains adaptor and the appliance does not pass under any carpets or close to radiators, stoves and heaters.
- Operate the appliance at a temperature range between +5°C and +40°C. Use outside these temperature limits, and in particular above the upper limit, may cause the appliance to overheat with consequent damage to it and/or risk of burns or access to live parts of it by the user.
- The device was designed to only work with parts supplied in the original pack and with 150 ml capacity feeding bottles. It may not perform as declared if used with other parts or feeding bottles of greater capacity.
- The appliance must not be used continuously for more than 30 minutes. When you have finished using it, the appliance must be switched off for at least 30 minutes. If the appliance is used for longer than the permitted maximum operating time, even though it has a system to automatically switch it off after 40 minutes, this may cause the appliance to overheat with consequent damage to it and/or risk of burns or access to live parts of it by the user.
- product features might be subjected to change without notice.
- If you have any doubts on interpretation of the contents of this instruction booklet, contact your dealer or call our free phone number (800-188-898).

WARNINGS - REMOVING AND INSERTING BATTERIES

- Batteries must only be replaced by an adult.
- To replace the batteries: remove the cover, remove the run-down non-rechargeable batteries from the compartment, insert the new non-rechargeable batteries ensuring you match the polarity markings, replace the cover. Failing to match the polarity markings when replacing batteries may cause them to overheat, damaging the appliance and causing leakage of acid.
- Only use alkaline non-rechargeable batteries of the same or equivalent type recommended for the correct operation of this appliance.
- Never mix different types of batteries or new and used batteries.
- The poles/terminals of a battery must never be placed in short circuit.
- Always remove the alkaline batteries if you do not expect to use the appliance for a long time.
- Do not use rechargeable batteries for this appliance, as they may reduce or prevent its correct operation.
- Do not use lithium or rechargeable batteries. this appliance is not designed to operate with these types of battery. Using lithium or rechargeable batteries may create hazardous conditions.
- Always remove run-down non-rechargeable batteries from the device to prevent leaks of liquid that may damage it and/or anything near to it. Leakage of liquid may cause chemical contamination of parts designed to come into contact with food.
- If the batteries are leaking liquid, replace them immediately, making sure you clean the battery compartment and thoroughly wash your hands if they have come into contact with the liquid. Check that any leaked liquid has not come into



- contact in any way with the parts of the kit, in particular with those designed to come into contact with the milk.
- Do not throw run-down batteries into a fire or release them into the environment or dispose of them as normal urban waste. Batteries must be disposed of in compliance with the laws in force in the country where the appliance has been sold.
- Remove the batteries from the appliance before you dispose of it.

INDEX OF SYMBOLS



Product catalogue reference code



WARNING!



Read the Instructions for use – Follow the Instructions for use



For indoor use only



ON/OFF (press-press)

IP 21

Appliance protected against penetration of solids (dimensions/diameter \geq 12 mm) and liquids. Device protected against vertically dripping water.



Alternating current



Direct Current



Complies with European Directive 2012/19/EU



Mains adaptor polarity connection



Battery insertion polarity



The appliance complies with the essential requirements of applicable EC Directives



CLASS II Appliance

THE BREAST PUMP AND BREASTFEEDING

Breastfeeding is a very important stage in a baby's and in a mother's life. For babies, latching on and sucking means not only satisfying a primary physiological need, but also, and more importantly, a precious moment in their relationship with their mothers, full of emotions and tactile, auditory, taste, and olfactory sensations. Satisfying this need gives a great feeling of tranquillity and well-being to both the mother and her child. Breast milk contains all the nutrients required to meet infants' nutritional and psychological needs at least for the first 6 months of their lives.

Chicco's electric breast pump helps extend breastfeeding, in the event of excess milk or when you cannot always be with your baby. In such cases you can extract milk, store it, and give it to baby when required.

To guarantee the greatest flexibility and convenience, the electric breast pump operates both with AA size 1.5V alkaline batteries (not supplied) and with a special mains adaptor (model GQ07-060100-DG, manufactured by: Dong Guan City GangQi Electronic Co.

LIST OF COMPONENTS

- 1- Membrane
- 2- Membrane cover
- 3- Soft silicone cover
- 4- Pump body
- 5- Valve
- 6- NaturalFeeling feeding bottle
- 7- 0m teat with cap and ring
- 8- Airtight cap
- 9- Base
- 10- Motor unit
- 11- Display
- 12- Battery compartment
- 13- On/off button
- 14- Button for decreasing level of extraction/stimulation
- 15- Button for increasing level of extraction/stimulation
- 16- Stimulation/extraction button
- 17- Silicone tube for using the breast pump in single mode (both 00009199300000 and 00009199400000)
- 18- Silicone tube with splitter kit for using the breast pump in double mode (only 00009199400000)
- 19- Mains adaptor
- 20- Appliance power cable connector
- 21- Battery level indicator
- 22- Extraction/stimulation level indicator
- 23- Timer
- 24- Stimulation indicator
- 25- Extraction indicator
- 26- Active mode indicator (only on 00009199400000)
- 27- (only on 00009199400000)

* Components from (1) to (9) included in the Double Electric Breast Pump product 00009199400000 in pairs (2x) to enable use in double extraction / stimulation mode.

SET-UP

- Before using the Breast pump for the first time, please clean all the components* thoroughly as shown in the "**CLEANING**" paragraph.
- Then assemble the breast pump as follows:
- Push the valve (5) down into the circular duct in the base

of the pump body (4). (Fig. 1)

Note: fit the valve preferably with the tab positioned inside the pump body.

- Push the outer edge to prevent damaging the valve and make sure that both closing edges of the assembled valve are joined together. If not, reposition the valve, making sure that the two edges are correctly aligned.

For better comfort, the silicone cover (3) may be assembled on the pump body (4). Insert the silicone cover well into the cone of the pump body, and seal it around the outer rim of the pump body (Fig.2). Press the pads of the cover to expel any air trapped inside.

- Fit the membrane cover (2) onto the silicone membrane (1) and insert the membrane and cover (pre-assembled) onto the pump body (4) (Fig.3)
- Screw the NaturalFeeling feeding bottle (6) onto the threaded base of the pump body (4). (fig.4)
- Use the practical base (9) to lay the assembled product on a flat surface and improve its stability.
- To use the breast pump with its mains adaptor (19), attach the connector (20) to the socket on the motor unit (10) and then insert the mains adaptor plug into a wall socket. (Fig. 5)
- To use the breast pump with alkaline batteries, open the cover of the battery compartment (12) and insert four AA size 1.5V batteries (not included) making sure you match the polarity markings. Close the compartment. The duration of the alkaline batteries may change based on the used brand and their charge status.
- **WARNING:** As a precaution, always remove the batteries from the motor body (10) if the breast pump is powered by the mains adaptor (19) and/or if it is not used for a long time.
- For the Single Electric Breast Pump 000091993000000 connect the silicone tube (17) with the membrane cover (2) (Fig. 6), whereas for Double Electric Breast Pump 000091994000000 connect the silicone tubes from the splitter kit (18) with the membrane covers.
- Insert the rigid connector of the silicone tube (17) for the Single Electric Breast Pump 000091993000000 or (18) for the Double Electric Breast Pump 000091994000000 in the appropriate location on the motor body (10) (Fig. 7).
- Take care that you do not lose the connector, if it is lost you may not be able to use the appliance.
- *Excluding the motor body (10) and mains adaptor (19) and the silicone tubes (17) or (18).

USING THE BREAST PUMP

- Before each use, sanitise all the components* with a cold sanitizing method using sterilising liquids (following the manufacturer's instructions), or a hot one (steam) using specific devices, or by boiling them (5 minutes), and letting all the hot sanitized components fully cool down before use.
 - Wash your hands and assemble the breast pump as shown in the **PREPARATION** paragraph.
 - Cleanse your breast appropriately using water or one of the handy Chicco breast cleansing wipes.
 - Sit down comfortably and relax.
- Note: while using the breast pump, to ensure correct operation of the appliance, take care not to cover the hole on the left-hand side of the pump body (4) with your hand.

Note: when switched on, the breast pump always starts in stimulation mode to facilitate milk extraction, using the factory settings (level 5). The stimulation indicator (24) will appear on the display.

Note: To avoid all danger deriving from spilt liquid (milk), we recommend that you never fill the feeding bottle beyond the highest level indicated on its graduated scale.

Single Mode

REF 000091993000000 and REF 000091994000000

- Fit the cup over your breast ensuring that the nipple is centred properly. You can use the breast pump both with and without the soft silicone cover (3). We recommend trying both configurations before choosing the best and most comfortable one for you. Press the on/off button (13) on the motor body (10) to switch on the breast pump, the display (11) will light up.
- Only for 000091994000000 - check the icon (26) that indicates which operating mode is active on the breast pump. For single mode the icon shows a single circle. If this is not the case, press the buttons "+" (15) and "-" (14) at the same time to change the breast pump operating mode from double (two circles) to single (one circle).

If you are using the breast pump powered by alkaline batteries, the indicator on the display will show the battery charge status (21). If it is powered by the mains adaptor, this indicator will not appear. The battery indicator shows 4 levels based on the battery charge status.

- After approximately 2 minutes of stimulation, the appliance automatically switches to the extraction mode using the factory settings (level 5). The extraction indicator (25) will appear on the display.
- You can stop the stimulation stage and switch to the expression stage by briefly pressing the stimulation/extraction button (16).
- If necessary, repeat stimulation by pressing the stimulation/extraction button (16) again. Press the stimulation/extraction button (16) to return to extraction.
- You can use the "+" (15) and "-" (14) buttons on the keypad to adjust extraction/stimulation based on the level of pull felt on your breast and/or based on the amount of milk expressed. We recommend adjusting the extraction/stimulation rate gradually until you reach the level best suited to you.
- If the level of extraction/stimulation chosen causes discomfort or pain, reduce it to a suitable level by pressing the "-" button (14).
- You can alternate milk extraction from both breasts.
- Press the on/off button (13) to switch the breast pump off.
- When the breast pump is switched back on it will be set to the stimulation/extraction levels stored from the previous session.

Double Mode - only for REF 000091994000000

- Press the on/off button (13) on the motor body (10) to switch on the breast pump, the display (11) will light up.
- Press the buttons "+" (15) and "-" (14) at the same time to change the breast pump operating mode from single (factory setting) to double. The icon (26) that indicates the breast pump operating mode must show two circles for double mode.
- Fit the cup over your breast ensuring that the nipple is

centred properly.

- Fit the second cup over your second breast, ensuring that the nipple is centred properly.
 - After approximately 2 minutes of stimulation, the appliance automatically switches to extraction mode using the factory settings (level 5). The extraction indicator (25) will appear on the display.
 - You can stop the stimulation stage and switch to the expression stage by briefly pressing the stimulation/extraction button (16).
 - If necessary, repeat stimulation by pressing the stimulation/extraction button (16) again. Press the stimulation/extraction button (16) to return to extraction.
 - You can use the "+" (15) and "-" (14) buttons on the keypad to adjust extraction/stimulation based on the level of pull felt on your breast and/or based on the amount of milk expressed. We recommend adjusting the extraction/stimulation rate gradually until you reach the level best suited to you.
 - If the level of extraction/stimulation chosen causes discomfort or pain, reduce it to a suitable level by pressing the "-" button (14).
 - Press the on/off button (13) to switch the breast pump off.
 - When the breast pump is switched back on it will be set to the stimulation/extraction levels stored from the previous session.
 - **WARNING:** immediately after each single use, carefully clean all the components* as shown in the "CLEANING" paragraph.
 - To feed the milk immediately to your baby, unscrew the feeding bottle from the pump body (4) to remove it. Screw the ring with the teat (7) (included in the pack) onto the feeding bottle. This way, you will obtain a handy, ready-to-use baby feeding bottle.
 - If, on the contrary, you close the bottle with the airtight cap (8) (included in the package) you can store the expressed milk in the fridge for up to 48 hours at 4°C or for up to 3 months at -18°C in the freezer.
 - **WARNING:** When the breast pump is not used, always disconnect the mains adaptor from the mains.
- *Excluding the motor body (10) and mains adaptor (19) and the silicone tubes (17) or (18).

CLEANING

- Before carrying out any cleaning operation, disconnect, if connected, the mains adaptor from the mains and the power cord connector from the socket (20) on the motor body.
 - Separate all the components from the breast pump.
- Note: remove the valve (5), located on the circular conduit in the pump body (4) by gently pulling the tab on the side of the valve.
- **WARNING:** Make sure that the valve is always removed in a gentle way; do not use any tool for cleaning it because it may be damaged, making the breast pump impossible to use.

Note: to remove the silicone tube, first detach the membrane (1) and the membrane cover from the pump body, to avoid any spillage. Then, holding the end inserted into the membrane cover, gently pull it off.

- Carefully wash all the components* using hot water and washing up liquid, thoroughly rinse and dry carefully us-

ing a soft and clean cloth.

- Do not use abrasive products to clean the breast pump and its components.
- Clean the motor body and the mains adaptor with a soft, clean and dry cloth. Warning! Do not wet the appliance or put it into water or other liquids.
- The tube may be rinsed and suitably dried.
- All the components, with the exception of the motor body (10), the mains adaptor (19), the valve (5), the membrane (1), the silicone cover (3) and the tube (17) may also be washed in a dishwasher using a delicate programme. This washing method, which is more aggressive than hand washing, may discolour or dull and degrade the material over time.
- Also clean and sanitise the feeding bottle (6) and its accessories (7)-(8), according to the instructions included with the bottle.
- After washing, always store the product in a clean, dry place.

*Excluding the motor body (10), mains adaptor (19) and the tube (17).

ACCESSORIES:

- NaturalFeeling feeding bottle 150 ml REF 00080711000xxx / REF 00080811000xxx.
- NaturalFeeling milk container REF 00002257200000
- Where XXX=variable identification code identifying the country of sale.
- Two nursing pads, which are only to be used for absorbing excess breast milk, are supplied free with the appliance (REF 20061770000).
- No accessories other than those recommended must be used.



Trouble	Cause	Solution
The breast pump does not pump or pumps very little.	Valve not assembled or not properly assembled.	Assemble the valve correctly.
	Cup and motor body not assembly correctly.	Check that you have performed the procedure described in the "PREPARATION" paragraph correctly. Make sure that the silicone tube is firmly connected to both the motor unit and the membrane cover. Check that the tube is not damaged. Do not twist the tube during milk expression.
	The cup does not fit well on the breast	Fit the pump body over your breast, taking care that your nipple is properly centred. Try with/without the soft silicone cover.
	Suction level not correctly adjusted.	Change the suction level until you achieve more comfortable stimulation and suction by pressing the "+" or "-" buttons.
	Run-down and/or insufficiently charged batteries.	Replace the batteries.
Milk expression is painful.	Suction level too high.	Change the suction level until you achieve more comfortable stimulation and suction by pressing the "-" button.
The breast pump does not switch on	Failure of mains adaptor and/or appliance.	Check that mains power is present. Check the position of the batteries in the battery compartment.
	Incorrect connections.	Check all the connections.
	Run-down batteries.	Replace the batteries.

TECHNICAL SPECIFICATIONS

- REF 00009199300000 ELECTRIC BREAST PUMP Model N0041 and REF 00009199400000 DOUBLE ELECTRIC BREAST PUMP N0000
- Maximum vacuum level in extraction mode: -0.35 ± 0.03 bar**
- (** measured using a sample cylinder - confidence level 95%).
- Type of appliance: intermittent operation; 30 minutes ON - 30 minutes OFF
- Motor body weight: 325 g excluding batteries
- Dimensions: 98x70x105 mm
- Made in China

BATTERY POWERED MODE:

6V DC – 4x1.5V AA size (LR06) batteries

DECLARATION OF EC COMPLIANCE

The Chicco-branded appliances Electric Breast Pump 000091993000000 Mod. N0041 Double Electric Breast Pump 000091994000000 Mod. N0000 comply with all the essential requirements and other provisions indicated in the EU Directives 2014/30/EU (electromagnetic compatibility), 2014/35/EU (Low Voltage), and 2011/65/EU (RoHS). A copy of the EC declaration can be requested from the manufacturer: Artsana S.p.A via Saldarini Catelli, 1 - 22070 Grandate (Como) Italy.



The products Electric Breast Pump REF 000091993000000 Mod. N0041 and Double Electric Breast Pump REF 000091994000000 Mod. N0000 comply with EU Directive 2012/19/EU.

The crossed bin symbol on the appliance indicates that the product, at the end of its life, must be disposed of separately from domestic waste, either by taking it to a separate waste disposal site for electric and electronic appliances or by returning it to your dealer when you buy another similar appliance. The user is responsible for





taking the appliance to a special waste disposal site at the end of its life. If the unwanted appliance is collected correctly as separate waste, it can be recycled, treated and disposed of ecologically; this avoids a negative impact on both the environment and health, and contributes towards the recycling of the product's materials. . For further information regarding the waste disposal services available, contact your local waste disposal agency or the shop where you bought the appliance.

WARRANTY

The product is guaranteed against any conformity defect in normal conditions of use as provided for by the instructions for use. The warranty shall not therefore apply in the case of damage caused by improper use, wear or accidental events. For the duration of warranty on conformity defects please refer to the specific provisions of national laws



TIRE-LAIT ÉLECTRIQUE

Lire attentivement avant l'utilisation et à conserver pour référence future.

Utilisation prévue et indications du tire-lait électrique

AVERTISSEMENTS DE SÉCURITÉ

AVERTISSEMENT !

- Cet appareil est destiné à un usage exclusivement domestique par un adulte et doit être utilisé conformément aux instructions de la notice d'emploi. Toute autre utilisation doit être considérée comme impropre et donc dangereuse. Artsana ne peut être considérée comme responsable d'éventuels dommages découlant d'utilisations incorrectes, erronées et irraisonnables.
- L'appareil est destiné à une utilisation personnelle et ne peut être cédé par l'acheteur ou confié à des utilisateurs tiers.
- Cet appareil et ses composants ne doivent pas être exposés aux rayons directs du soleil, à la pluie et autres agents atmosphériques. L'adaptateur secteur est destiné uniquement à une utilisation en intérieur. Par conséquent, il ne doit pas être exposé au soleil, à la pluie et autres agents atmosphériques.
- Si l'appareil est utilisé en extérieur, il devra être utilisé uniquement et exclusivement alimenté par les piles internes et il ne devra de toute façon pas être exposé au soleil, à la pluie et à d'autres agents atmosphériques : Le non-respect de cet avertissement pourrait exposer l'utilisateur au risque de secousses électriques.
- Cet appareil n'est pas un jouet. Il ne doit pas être utilisé par des enfants ou par des personnes ayant des capacités mentales réduites, ou dénuées d'expérience ou des connaissances nécessaires. Le produit ne doit pas être utilisé par des personnes ayant des capacités physiques ou sensorielles réduites à moins qu'elles ne soient sous la surveillance d'un adulte, qu'elles aient été instruites quant à l'utilisation de l'appareil en toute sécurité, et qu'elles aient compris les risques s'y rapportant.
- Tenir l'appareil, ses composants et l'adaptateur secteur avec son câble d'alimentation du corps du moteur hors de portée des enfants. Le cordon d'alimentation de connexion entre l'adaptateur secteur et le corps moteur et les tuyaux de raccordement du corps moteur au kit de succion, peuvent présenter un risque d'étranglement s'ils sont laissés à la portée des enfants. L'appareil contient outre de petits éléments, qui, s'ils sont ingérés, pourraient causer l'étouffement de l'enfant.
- S'assurer que les enfants ne jouent pas avec l'appareil, ses composants ou



l'adaptateur secteur.

- Placer toujours l'appareil uniquement sur des surfaces planes et stables, éloignées des berceaux et petits lits.
- Avant de brancher l'adaptateur secteur à la prise de courant, s'assurer que les données figurant sur la plaquette et la fiche de l'adaptateur secteur correspondent à celles du réseau de distribution électrique et à la prise correspondante. La plaquette de données est positionnée sur l'adaptateur secteur
- En cas d'incompatibilité entre la fiche de l'adaptateur secteur fourni avec l'appareil et la prise secteur, utiliser uniquement des adaptateurs certifiés, si la norme en vigueur le permet, ou bien contacter le numéro vert (800-188-898) ou un personnel technique qualifié.
- Brancher l'adaptateur secteur à une prise de courant à laquelle seul un adulte peut facilement accéder.
- Pour débrancher l'appareil du réseau électrique, débrancher la prise de l'adaptateur secteur et seulement après, débrancher le câble de sortie de l'adaptateur réseau du corps du moteur. Ne pas tirer sur le câble de l'adaptateur secteur ou sur l'appareil pour débrancher l'adaptateur secteur de la prise de courant.
- Ne pas effectuer d'opérations de nettoyage ou de stériliser du tire-lait pendant son fonctionnement, lorsqu'il est alimenté par piles alcalines (non fournies) ou qu'il est branché au réseau électrique au moyen de son adaptateur secteur. Les opérations de nettoyage et de stérilisation doivent être effectuées conformément au présent mode d'emploi.
- Afin de prévenir toute prolifération bactérienne, il est recommandé soit d'administrer le lait tout de suite après son tirage, soit de le conserver selon le mode le plus adapté.
- Avant chaque utilisation, nettoyer et stériliser les protections en silicone (3), les cloches (4) et les valves (5). Nettoyer et stériliser également le biberon (6) et ses accessoires (7)-(8), conformément aux indications figurant sur le mode d'emploi correspondant.
- Avant chaque utilisation, vérifier le bon état des membranes : celles-ci ne doivent jamais être déchirées ou coupées. En cas de lacération ou de coupure, ne pas utiliser le produit.
- Le nettoyage et la stérilisation, qui incombent à l'utilisateur, ne doivent pas être effectués par des enfants et/ou par des personnes ayant des capacités mentales réduites, ou dépourvues d'expérience et de connaissances appropriées.
- Ne jamais plonger ni tremper l'appareil, l'adaptateur secteur ou son adaptateur secteur dans l'eau ou un autre liquide et ne jamais les mettre sous l'eau du robinet. Si l'appareil ou l'adaptateur secteur sont soumis à l'accès de liquides, contacter le numéro vert (800-188-898) ou un personnel technique qualifié avant de réutiliser le produit.



- Si l'appareil, l'adaptateur secteur ou sa prise présentent des signes de dommage, le produit ne doit plus être utilisé. Si l'appareil ou l'adaptateur secteur présentent des signes de dommage, contacter le numéro vert (800-188-898) ou un personnel technique qualifié avant de réutiliser le produit.
- Attention, ne pas utiliser d'adaptateur secteur d'un type différent de celui fourni par Artsana S.p.A. avec le produit (modèle GQ07-060100-DG, fabricant : Dong Guan City GangQi Electronic Co. dans la mesure où cela rendrait l'appareil non conforme aux normes techniques spécifiques et aux directives CE applicables, ce qui nuirait à la sécurité et à l'intégrité de celui-ci. En cas de panne de l'adaptateur secteur, contacter le numéro vert (800-188-898).
- Ne pas essayer d'ouvrir ou de réparer l'appareil ou l'adaptateur secteur, s'il est en panne ou endommagé. En cas de pannes ou de dommages à l'appareil en général, au corps du moteur ou à l'adaptateur secteur, contacter le numéro vert (800-188-898). D'éventuelles réparations/interventions effectuées par l'utilisateur pourraient mettre gravement en danger la sécurité des tiers ou sa propre sécurité et endommager irréparablement l'appareil. En outre, elles entraînent la déchéance immédiate de la garantie.
- Si l'emballage n'est pas en bon état, vérifier l'état de toutes les pièces du produit. Si l'adaptateur secteur, le corps du moteur sont en bon état, à titre de précautions, effectuer un lavage de tous les composants du kit selon les instructions fournies au paragraphe « NETTOYAGE »;
- Avant l'utilisation, enlever et éliminer les éventuels sachets en plastique et tous les éléments qui se trouvent dans l'emballage du produit et les garder hors de portée des enfants ; ils pourraient représenter une source de danger.
- Après avoir ôté l'appareil de l'emballage, vérifier qu'il est en bon état et qu'il ne présente aucun endommagement visible. En cas de doute, ne pas utiliser l'appareil et s'adresser exclusivement à des techniciens compétents, au point de vente ou au numéro vert (800-188-898).
- Durant l'utilisation et le stockage, s'assurer que l'appareil est placé sur une surface plane et stable pour éviter qu'il ne se renverse ou ne tombe.
- Ne pas positionner l'appareil sur des surfaces délicates ou sensibles à l'humidité et à la chaleur.
- Ne pas utiliser l'appareil pendant que l'on prend un bain ou une douche, dans un milieu humide, à proximité d'une baignoire, d'un évier, d'un lavabo, ou en présence de liquides qui pourraient entrer en contact avec l'appareil.
- S'assurer que, pendant l'utilisation, le kit se trouve à une distance du groupe moteur susceptible de prévenir la chute de ce dernier.
- L'usage d'un appareil électrique quelconque implique le respect de certaines règles fondamentales :
 - Ne jamais toucher l'appareil avec les mains mouillées ou humides.

- Tenir l'appareil et l'adaptateur secteur loin de sources de chaleur.
- Ne pas toucher l'appareil et l'adaptateur secteur : s'ils tombent accidentellement dans l'eau, ou sont accidentellement au contact de l'eau ou du lait, couper immédiatement le courant à l'aide de l'interrupteur général de l'installation électrique de votre habitation et débrancher la prise de l'adaptateur secteur de la prise de courant avant de toucher l'appareil. Ne pas réutiliser mais s'adresser à un personnel qualifié ou au numéro vert (800-188-898).
- En cas de panne et/ou de mauvais fonctionnement de l'appareil et/ou de l'adaptateur secteur et/ou du cordon de connexion entre l'adaptateur secteur et le corps moteur, éteindre immédiatement l'appareil, débrancher la prise de l'adaptateur secteur de la prise de courant, ne pas tenter de les altérer ou utiliser le produit mais s'adresser à un personnel qualifié ou au numéro vert (800-188-898).
- L'appareil doit être nettoyé et séché soigneusement à la fin de chaque cycle de fonctionnement.
- Si l'appareil n'est pas utilisé pendant longtemps, on doit le nettoyer soigneusement, ôter les piles (si insérées) et les ranger dans un lieu propre et sec à l'abri de la lumière et des sources de chaleur et conformément aux indications de stockage et de transport.
- Si l'on souhaite ne plus utiliser l'appareil, enlever les piles alcalines si elles sont présentes et rendre l'adaptateur réseau inopérant en éliminant (après avoir débranché la prise) le câble de sortie correspondant, ne pas jeter dans les ordures ménagères mais, s'agissant d'un appareil électrique / électronique (DEEE), effectuer une collecte séparée conformément à la directive 2012/19/UE ou aux lois en vigueur dans les pays où il est vendu.
- Toujours ôter les piles alcalines, si on a prévu de ne pas utiliser l'appareil pour longtemps. Le non-respect de cet avertissement pourrait provoquer la fuite d'acides avec un dommage consécutif et une contamination chimique de celui-ci.
- Pour éviter le risque d'incendies ou de choc électrique, éviter que le câble de branchement entre l'adaptateur secteur et l'appareil ne passe sous les tapis ou près des radiateurs, poêles et tubes de fumée.
- Utiliser l'appareil dans une plage de températures comprise entre +5°C et +40°C. L'utilisation hors des présentes limites et en particulier, la limite supérieure pourrait provoquer une surchauffe de l'appareil avec un dommage consécutif de celui-ci et/ou un risque de brûlures ou d'accès à des parties sous tension par l'utilisateur.
- L'appareil a été conçu pour fonctionner uniquement avec les composants fournis dans l'emballage d'origine et avec des biberons d'une contenance de 150 ml. L'utilisation d'autres composants ou biberons de contenance supérieure peut ne pas garantir les performances déclarées.
- L'appareil ne doit pas être utilisé en continu pendant plus de 30 minutes. À

la fin de l'utilisation, il convient de respecter un temps de repos de 30 minutes. L'éventuel dépassement du temps maximum autorisé de fonctionnement, même si l'appareil a un système automatique d'extinction après 40 minutes, pourrait provoquer la surchauffe de l'appareil et/ou un risque de brûlures ou d'accès à des pièces sous tension par l'utilisateur.

- Les caractéristiques du produit pourraient subir des modifications sans préavis.
- En cas de doutes sur l'interprétation du contenu du présent manuel d'instructions, contacter le revendeur ou appeler le numéro vert (800-188-898).

AVERTISSEMENTS ENLÈVEMENT ET INTRODUCTION DES PILES

- Le remplacement des piles doit toujours être effectué par un adulte.
- Pour remplacer les piles : ouvrir le volet pour ôter les piles usagées, introduire les piles neuves en respectant la polarité, après quoi repositionner le volet. L'éventuel positionnement des piles selon une polarité incorrecte pourrait provoquer la surchauffe de celles-ci, des dommages au produit et une éventuelle fuite d'acides.
- N'utiliser que des piles alcalines identiques ou ayant des caractéristiques équivalentes à celles recommandées pour le fonctionnement de cet appareil.
- Ne pas mélanger différents types de piles ou des piles neuves avec des piles usées.
- Les pôles/bornes d'une pile ne doivent jamais être mis en court-circuit.
- Toujours ôter les piles si l'on prévoit de ne pas utiliser l'appareil pour longtemps.
- Ne pas utiliser de piles rechargeables pour cet appareil, car elles pourraient réduire voire empêcher son fonctionnement correct
- Ne pas utiliser de piles au lithium ou rechargeables: cet appareil n'est pas conçu pour fonctionner avec ces types de piles.
- L'utilisation de piles au lithium ou rechargeables pourrait provoquer des conditions de danger.
- Toujours ôter du produit les piles déchargées, pour éviter que des pertes de liquide puissent endommager le produit et/ou les objets situés tout près. Les fuites de liquide pourraient contaminer chimiquement des parties destinées à entrer en contact avec des aliments.
- Si les piles devaient générer des pertes de liquide, les remplacer immédiatement, en veillant à nettoyer le logement des piles et à se laver soigneusement les mains en cas de contact avec le liquide répandu. Vérifier que l'éventuel liquide répandu n'est en aucune façon entré en contact avec des parties du kit, en particulier celles destinées à entrer en contact avec le lait.
- Ne pas jeter les batteries déchargées dans le feu ou les jeter dans l'environnement ou les jeter comme un déchet urbain. Les piles doivent être éliminées conformément aux lois en vigueur dans le pays où le produit a été vendu.
- Enlever les piles de l'appareil avant sa mise au rebut.

LÉGENDE DES SYMBOLES



Code de référence au catalogue du produit



ATTENTION!



Lire les Instructions d'utilisation - Suivre les instructions d'utilisation



Destiné à un usage interne uniquement



ALLUMÉ/ÉTEINT (pression-pression)

IP 21

Appareil protégé contre l'entrée de corps solides (de dimensions / diamètre \geq 12 mm) et de liquides.

Appareil protégé contre l'égouttage vertical.



Courant alternatif



Courant continu



Conforme à la directive européenne 2012/19/UE



Polarité de connexion à l'adaptateur secteur



Polarité d'insertion des piles



Appareil conforme aux exigences essentielles des directives CE applicables



Appareil de Classe II

LE TIRE-LAIT ET L'ALLAITEMENT AU SEIN

L'allaitement est une phase très importante dans la vie de l'enfant et de sa maman. Pour le nouveau-né, se mettre au sein et téter n'est pas seulement la satisfaction d'un besoin physiologique primaire, c'est avant tout un moment de relation avec sa maman, riche en émotions et en sensations tactiles, auditives, gustatives et olfactives. Satisfaire ce besoin procure à tous les deux un profond sentiment de bien-être et de tranquillité. Le lait maternel contient tous les nutriments nécessaires pour satisfaire les besoins nutritionnels et psychologiques du bébé jusqu'à l'âge de 6 mois. Le Tire-lait électrique Chicco aide à prolonger l'allaitement au sein, en cas de surplus de lait ou lorsque vous devez vous éloigner de votre bébé. Dans ces cas, le lait peut être tiré pour le conserver et le donner à l'enfant quand nécessaire.

Pour garantir la plus grande flexibilité et commodité, le Tire-lait électrique fonctionne soit sur piles alcalines de type bâtonnet AA de 1,5V (non fournies) soit par le biais d'un adaptateur secteur dédié (modèle GQ07-060100-DG, fabricant : Dong Guan City GangQi Electronic Co.

LISTE DES COMPOSANTS

- 1- Membrane
- 2- Couvercle de membrane
- 3- Couverture souple en silicone
- 4- Corps de cloche
- 5- Valve
- 6- Biberon NaturalFeeling
- 7- Tétine 0m avec bouchon et bague
- 8- Bouchon hermétique
- 9- Base
- 10- Groupe moteur
- 11- Affichage
- 12- Logement des piles
- 13- Touche marche/arrêt
- 14- Touche de diminution du niveau de stimulation/tirage
- 15- Touche d'augmentation du niveau de stimulation/tirage
- 16- Touche de stimulation/tirage
- 17- Tuyau en silicone pour utilisation du tire-lait en mode simple (00009199300000 et 00009199400000)
- 18- Tuyau en silicone avec kit séparateur pour utilisation du tire-lait en mode double (seulement 00009199400000)
- 19- Adaptateur secteur
- 20- Connecteur du câble d'alimentation appareil
- 21- Indicateur de niveau de batteries
- 22- Indicateur de niveau de stimulation/tirage
- 23- Minuterie
- 24- Indicateur de stimulation
- 25- Indicateur de tirage
- 26- Indicateur du mode utilisé (seulement sur 00009199400000)
- 27- (seulement sur 00009199400000)

* Les composants (1) à (9) inclus dans le produit Tire-lait électrique double 00009199400000 sont doubles (2x) pour permettre le fonctionnement en mode double tirage/stimulation.

PRÉPARATION

- Avant d'utiliser le tire-lait pour la première fois, laver soigneusement tous les composants* comme indiqué au

paragraphe « **NETTOYAGE** ».

- Ensuite, effectuer l'assemblage du tire-lait comme suit :
- Insérer à fond la valve (5) sur le conduit circulaire situé à l'intérieur de la base de la cloche (4). (Fig. 1)

Note : monter de préférence la valve avec la languette positionnée vers l'intérieur de la cloche.

- Pousser le bord extérieur pour ne pas endommager la valve et s'assurer que les deux extrémités de la valve assemblée sont unies. Dans le cas contraire, repositionner la valve en veillant à obtenir l'alignement correct des pattes. Il est possible d'assembler la protection en silicone (3) sur la cloche (4) pour un meilleur confort. Insérer bien à fond la protection en silicone à l'intérieur de la cloche, en accrochant le bord de la protection en silicone sur le périmètre extérieur de la cloche (Fig.2). Presser les coussinets pour évacuer l'air éventuel qui serait resté à l'intérieur.
- Assembler la membrane en silicone (1) avec le couvercle de la membrane (2) et insérer la membrane et le couvercle de la membrane (préassemblés) sur le corps de cloche (4) (Fig.3)
- Visser le biberon NaturalFeeling (6) sur la base filetée du corps de cloche (4). (Fig.4)
- Poser le produit assemblé sur une surface plane en utilisant la base pratique (9) pour améliorer sa stabilité.
- Pour utiliser le tire-lait avec l'adaptateur secteur correspondant (19), raccorder la fiche (20) à la prise du corps moteur (10), puis brancher la fiche de l'adaptateur secteur dans une prise. (Fig. 5)
- Pour utiliser le tire-lait avec les piles alcalines, ouvrir le volet du compartiment des piles (12) et introduire 4 piles alcalines de type stylo AA 1,5V (non fournies) en respectant la polarité de celles-ci. Refermer le compartiment. La durée des piles alcalines peut varier selon la marque utilisées et leur état de charge.
- **AVERTISSEMENT :** par mesure de précaution, toujours retirer les piles du corps moteur (10) si le tire-lait est alimenté par l'adaptateur secteur (19) et / ou si l'appareil n'est pas utilisé pendant une longue période.
- Pour le Tire-lait électrique simple 000091993000000, raccorder le tuyau en silicone (17) avec le couvercle de la membrane (2) (Fig.6) tandis que pour le Tire-lait électrique double 000091994000000, raccorder les tuyaux en silicone du kit séparateur (18) avec les couvercles des membranes.
- Insérer le connecteur rigide du tuyau en silicone (17) pour Tire-lait électrique simple 000091993000000 ou (18) pour Tire-lait électrique double 000091994000000 dans le logement approprié sur le corps moteur (10) (Fig.7).
- Veiller à ne pas perdre le connecteur, autrement l'appareil pourrait devenir inutilisable.
- *À l'exclusion du corps moteur (10) et de l'adaptateur secteur (19) et des tuyaux en silicone (17) ou (18).

UTILISATION DU TIRE-LAIT

- Avant chaque utilisation, stériliser tous les composants* moyennant des liquides stérilisants à froid (d'après les indications du fabricant), ou à chaud (vapeur) moyennant des appareils spécialement prévus, ou en les faisant bouillir (5 minutes), en laissant refroidir complètement tous les composants assainis à chaud.
- Se laver les mains et assembler le tire-lait comme indiqué au paragraphe « **PRÉPARATION** ».
- Nettoyer correctement le sein avec de l'eau ou à l'aide des

lingettes détergentes pour l'hygiène du sein Chicco

• S'asseoir dans une position confortable et détendue.

Note : pendant l'utilisation du tire-lait, pour garantir un bon fonctionnement du produit, veiller à ne pas couvrir avec la main le trou présent sur le côté gauche du corps de cloche (4).
Note : à l'allumage, le tire-lait démarre toujours en mode stimulation pour faciliter le tirage du lait, avec les réglages d'usine (niveau 5). L'indicateur de stimulation (24) est affiché sur l'écran.

Note : afin d'éviter tout danger résultant du débordement de liquides (lait), il est recommandé de ne jamais remplir le biberon au-delà du maximum indiqué sur son échelle graduée.

Mode simple

REF 000091993000000 et REF 000091994000000

• Faire bien adhérer la cloche au sein, en vous assurant que le téton est bien centré. L'utilisation du tire-lait est possible avec ou sans la protection souple en silicone (3) ; il est recommandé d'essayer les deux configurations et de choisir celle qui est pour vous la plus appropriée et confortable. Pour allumer le tire-lait, appuyer sur la touche de marche/arrêt (13) sur le corps moteur (10), l'écran (11) s'allumera.

• Seulement pour 000091994000000 - vérifier l'icône (26) qui indique le mode de fonctionnement du tire-lait. En mode simple, l'icône doit afficher un seul cercle. Sinon, maintenir les touches « + » (15) et « - » (14) enfoncées en même temps pour changer le mode de fonctionnement du tire-lait de double (deux cercles) à simple (un cercle).

Si l'on utilise le tire-lait alimenté par piles alcalines, l'indicateur sur l'écran affichera l'état de charge (21). S'il est alimenté par le biais d'un adaptateur secteur, l'indicateur ne sera pas visualisé. L'indicateur des batteries présente 4 niveaux sur la base de l'état de charge des batteries.

• Après 2 minutes de stimulation, l'appareil passe automatiquement à la phase de tirage niveau 5 (réglage d'usine). L'indicateur de tirage (25) s'allume sur l'écran.

• Il est possible d'interrompre la phase de stimulation et de passer à la phase de tirage, en appuyant brièvement sur la touche de stimulation/tirage (16).

• Si nécessaire, répéter la stimulation, en appuyant à nouveau sur la touche de stimulation/tirage (16). Pour passer ensuite à la phase de tirage, appuyer sur la touche de stimulation/ tirage (16).

• En agissant sur les touches « + » (15) et « - » (14) du clavier, il est possible de régler le tirage/la stimulation en fonction du niveau de traction ressenti sur le sein et/ou en fonction de la sortie de lait. Il est conseillé de régler la stimulation/le tirage progressivement jusqu'à atteindre le niveau adapté.

• Si le niveau de stimulation/tirage choisi provoque une sensation de gêne ou de douleur, il est conseillé de le réduire de manière adéquate en agissant sur la touche « - » (14).

• Il est possible d'alterner le tirage du lait des deux seins.

• Pour éteindre le tire-lait, appuyer sur la touche de marche/arrêt (13).

• Lors de la mise en marche suivante, le tire-lait indique les niveaux de stimulation/tirage mémorisés depuis la dernière utilisation.

Mode double - seulement pour REF 000091994000000

• Pour mettre le tire-lait en marche, appuyer sur la touche de marche/arrêt (13) sur le corps moteur (10), l'écran (11)

s'allumera.

• Sinon, maintenir les touches « + » (15) et « - » (14) enfoncées en même temps pour changer le mode de fonctionnement du tire-lait de simple (réglage d'usine) à double. L'icône (26) relative au mode de fonctionnement du tire-lait doit indiquer deux cercles pour le mode double.

• Faire bien adhérer la cloche au sein, en vous assurant que le téton est bien centré.

• Faire bien adhérer la seconde cloche au second sein, en vous assurant que le téton est bien centré.

• Après 2 minutes de stimulation, l'appareil passe automatiquement à la phase de tirage niveau 5 (réglage d'usine). L'indicateur de tirage (25) s'allume sur l'écran.

• Il est possible d'interrompre la phase de stimulation et de passer à la phase de tirage, en appuyant brièvement sur la touche de stimulation/tirage (16).

• Si nécessaire, répéter la stimulation, en appuyant à nouveau sur la touche de stimulation/tirage (16). Pour passer ensuite à la phase de tirage, appuyer sur la touche de stimulation/ tirage (16).

• En agissant sur les touches « + » (15) et « - » (14) du clavier, il est possible de régler le tirage/la stimulation en fonction du niveau de traction ressenti sur le sein et/ou en fonction de la sortie de lait. Il est conseillé de régler la stimulation/le tirage progressivement jusqu'à atteindre le niveau adapté.

• Si le niveau de stimulation/tirage choisi provoque une sensation de gêne ou de douleur, il est conseillé de le réduire de manière adéquate en agissant sur la touche « - » (14).

• Pour éteindre le tire-lait, appuyer sur la touche de marche/arrêt (13).

• Lors de la mise en marche suivante, le tire-lait indique les niveaux de stimulation/tirage mémorisés depuis la dernière utilisation.

• **AVERTISSEMENT :** après chaque utilisation, nettoyer soigneusement tous les composants* comme indiqué au paragraphe « **NETTOYAGE** ».

• Pour administrer tout de suite le lait à l'enfant, enlever le biberon du corps de cloche (4) en le dévissant. Visser sur le biberon la bague avec la tétine (7) (incluses dans l'emballage). Vous obtiendrez ainsi un biberon très pratique (NaturalFeeling) prêt à être utilisé.

• En fermant la bouteille avec son couvercle hermétique très pratique (8) (inclus dans l'emballage), vous pouvez conserver le lait tiré au réfrigérateur jusqu'à un maximum de 48 heures à une température de 4°C, ou au congélateur jusqu'à un maximum de 3 mois à une température de -18°C.

• **AVERTISSEMENT :** Lorsque le tire-lait n'est pas utilisé, toujours débrancher, si c'est le cas, l'adaptateur secteur de la prise de courant.

*À l'exclusion du corps moteur (10) et de l'adaptateur secteur (19) et des tuyaux en silicone (17) ou (18).

NETTOYAGE

• Avant d'effectuer toute opération de nettoyage, débrancher, si c'est le cas, l'adaptateur secteur de la prise de courant et le connecteur du câble d'alimentation de la prise (20) du corps moteur.

• Séparer tous les composants du tire-lait.

Note : retirer la valve (5) située sur le conduit circulaire. présent à l'intérieur du corps de cloche (4) en tirant douce-

ment sur la languette sur le côté de la valve.

• **AVERTISSEMENT** : toujours ôter délicatement la valve et ne pas utiliser d'outils pour son nettoyage, car elle pourrait s'abîmer et rendre inutilisable le tire-lait.

Note : pour enlever le petit tuyau en silicone, détacher tout d'abord la membrane (1) et le couvercle de la membrane du corps de cloche, afin d'éviter des renversements. Saisissez-le donc à l'extrémité accrochée au couvercle de la membrane en tirant délicatement.

- Laver soigneusement tous les composants* à l'eau chaude et au liquide vaisselle, rincer abondamment et bien sécher avec un chiffon doux et propre.
- Ne pas utiliser de produits abrasifs pour le nettoyage du tire-lait et de ses composants.
- Nettoyer le corps du moteur et l'adaptateur secteur avec un chiffon doux, propre et sec. Attention! Ne jamais plonger ni faire tremper l'appareil dans l'eau ou autres liquides.
- Le tuyau peut être rincé et convenablement séché.
- Tous les composants, à l'exclusion du corps moteur (10), de l'adaptateur secteur (19), de la valve (5), de la membrane (1), de la couverture en silicone (3) et du tuyau (17) peuvent également être lavés au lave-vaisselle en utilisant un programme délicat. Ce type de lavage, plus agressif, pourrait, au fil du temps, décolorer ou opacifier le matériel.
- Nettoyer et stériliser également le biberon (6) et ses accessoires (7)-(8), conformément aux indications figurant sur le mode d'emploi correspondant.
- Toujours conserver le produit dans un endroit sec et propre, après chaque lavage.

*À l'exclusion du corps moteur (10), de l'adaptateur secteur (19) et du tuyau (17).

ACCESSOIRES :

- Biberon NaturalFeeling 150 ML (REF) 00080711000xxx / (REF) 00080811000xxx.
 - Récipient de Lait NaturalFeeling (REF) 00002257200000
 - Où XXX=code variable identifiant le pays de destination de vente.
 - Avec l'appareil sont fournies en cadeau deux coquilles recueille-lait exclusivement destinées à absorber le lait maternel en surplus (REF) 20061770000).
- Nous recommandons de ne pas utiliser d'accessoires différents de ceux conseillés.



Problème	Cause	Solution
Le tire-lait n'aspire pas ou aspire peu.	Clapet non assemblé ou mal assemblé.	Assembler correctement le clapet.
	Cloche et corps moteur mal assemblés.	Vérifier que vous avez effectué correctement la procédure décrite au paragraphe « PRÉPARATION ». S'assurer que le tuyau en silicone est branché solidement soit au groupe moteur, soit au couvercle de la membrane. Vérifier le bon état du tuyau. Ne pas tordre le tuyau pendant le tirage.
	La cloche n'adhère pas bien au sein.	Faire bien adhérer la cloche au sein, en vous assurant que le téton est bien centré. Essayer avec/sans la protection souple en silicone.
	Réglage du niveau d'aspiration non adapté.	Modifier le niveau d'aspiration afin de trouver une stimulation et une aspiration plus confortables, en appuyant sur les touches « + » ou « - ».
	Piles déchargées et/ou niveau de charge trop bas.	Remplacer les piles.
Le tirage du lait est douloureux.	Niveau d'aspiration excessif.	Modifier le niveau d'aspiration afin de trouver une stimulation et une aspiration plus confortables, en appuyant la touche « - ».
Le tire-lait ne s'allume pas.	Adaptateur secteur et/ou appareil en panne	Vérifier la présence du courant électrique de réseau. Vérifier la position des piles dans le logement adapté.
	Branchements erronés.	Vérifier tous les branchements.
	Piles déchargées.	Remplacer les piles.

SPÉCIFICATIONS TECHNIQUES

- REF 00009199300000 TIRE-LAIT ÉLECTRIQUE Mod. N0041 et REF 00009199400000 TIRE-LAIT ÉLECTRIQUE DOUBLE N0000
- Valeur maximum de vide en mode tirage : $-0,35 \pm 0,03$ bar**
- (** valeurs mesurées avec cylindre d'échantillonnage-seuil de confiance 95%).
- Type d'appareil : fonctionnement intermittent ; 30 minutes ON -30 minutes OFF
- Poids du corps moteur : 325 g sans piles
- Dimensions : 98x70x105h mm
- Fabriqué en Chine

ALIMENTATION À BATTERIE :

6V d.c. – 4x1,5V type AA (LR06)

DÉCLARATION CE DE CONFORMITÉ

Les appareils de la marque Chicco Tire-lait Électrique 000091993000000 Mod. N0041 et Tire-lait Électrique Double 000091994000000 Mod. N0000 sont conformes aux exigences essentielles et aux autres dispositions pertinentes établies par les directives 2014/30/UE (compatibilité électromagnétique), 2014/35/UE (basse tension) et 2011/65/UE (RoHS). Une copie de la déclaration CE de conformité peut être demandée au fabricant : Artsana S.p.A via Saldarini Catelli, 1 - 22070 Grandate (Como) Italie.



Les produits Tire-lait Électrique REF 000091993000000 Mod. N0041 et Tire-lait Électrique Double REF 000091994000000 Mod. N0000 sont conformes à la directive 2012/19/UE.

Le symbole de la poubelle barrée sur l'appareil indique que ce produit, à la fin de sa propre vie utile, devra être traité séparément des autres déchets domestiques ; il faudra donc l'apporter dans un centre de collecte sélective pour les appareils électriques et électroniques, ou bien le remettre au revendeur lors de l'achat d'un nouvel





appareillage équivalent. L'utilisateur est responsable du retour de l'appareil, à la fin de sa vie, aux structures de collecte appropriées. Une collecte sélective adéquate, visant à envoyer l'appareil que l'on n'utilise plus au recyclage, au traitement et à l'élimination compatible avec l'environnement, contribue à éviter les effets négatifs possibles sur l'environnement et sur la santé, et favorise le recyclage des matériaux dont le produit est composé. Pour obtenir des renseignements plus détaillés sur les systèmes de collecte disponibles, s'adresser au service local d'élimination des déchets, ou bien au magasin où l'appareil a été acheté.

GARANTIE

Le produit est garanti contre les défauts de conformité dans des conditions normales d'utilisation selon les indications prévues par la notice d'emploi. La garantie ne sera donc pas appliquée en cas de dommages dérivant d'un usage inapproprié, de l'usure ou d'événements accidentels. Pour la durée de la garantie sur les défauts de conformité, nous renvoyons aux dispositions spécifiques des normes nationales





DE GEBRAUCHSANLEITUNG

ELEKTRISCHE MILCHPUMPE

Bitte lesen Sie diese Anweisungen vor der Verwendung aufmerksam durch und bewahren Sie diese zum späteren Nachschlagen auf.

Verwendungszweck und Hinweise zur elektrischen Milchpumpe

SICHERHEITSHINWEISE

WARNUNG!

- Dieses Gerät ist ausschließlich für den Hausgebrauch durch einen Erwachsenen bestimmt und muss gemäß der Gebrauchsanleitung verwendet werden. Jede andere Verwendung ist als unsachgemäß anzusehen und somit gefährlich. Artsana haftet nicht für eventuelle Schäden, die durch unsachgemäße, falsche und unangemessene Verwendung verursacht werden.
- Das Gerät ist für den persönlichen Gebrauch bestimmt und darf vom Käufer nicht verkauft oder Dritten anvertraut werden.
- Dieses Gerät und seine Bestandteile dürfen nicht der direkten Sonneneinstrahlung, Regen oder anderen Witterungsbedingungen ausgesetzt werden. Das Netzteil ist ausschließlich für den Gebrauch in Innenräumen bestimmt und muss daher vor Sonne, Regen und anderen Witterungseinflüssen geschützt werden.
- Falls das Gerät im Freien verwendet wird, darf es ausschließlich mit den Batterien im Gerät versorgt werden. Auf keinen Fall darf es Sonne, Regen und sonstigen Witterungseinflüssen ausgesetzt werden: Die Nichtbeachtung dieser Warnung kann den Benutzer der Gefahr eines Stromschlags aussetzen.
- Das Gerät ist kein Spielzeug. Dieses Gerät darf nicht von Kindern oder Personen mit geistig reduzierten Fähigkeiten oder von Personen, denen es an Kenntnis oder Erfahrung mangelt, verwendet werden. Das Produkt kann von Personen mit körperlich oder sensorisch reduzierten Fähigkeiten nur unter entsprechender Aufsicht verwendet werden oder nachdem sie die Anweisungen bezüglich einer sicheren Anwendung des Geräts erhalten und Verständnis über die mit dem Gerät verbundenen Gefahren erlangt haben.
- Bewahren Sie das Gerät, dessen Bestandteile und das Netzteil mit seinem Anschlusskabel an das Motorgehäuse außerhalb der Reichweite von Kindern auf. Das Stromanschlusskabel zwischen Netzteil und Motorkörper und die Verbindungsschläuche zwischen Motorgehäuse und Saugset könnten, wenn sie in Reichweite von Kindern gelangen zu Strangulation führen. Das Gerät enthält zudem kleine Teile, die bei Verschlucken zum Er-



sticken des Kindes führen können.

- Stellen Sie sicher, dass keine Kinder mit dem Gerät, dessen Bestandteilen oder dem Netzteil spielen.
- Das Gerät immer auf ebene und stabile Flächen fern von Wiegen und Kinderbetten stellen.
- Stellen Sie, bevor Sie das Netzteil an den Strom anschließen, sicher, dass die Kenndaten auf dem Typenschild und der Netzteilstecker mit Ihrem Stromnetz kompatibel sind. Das Referenz-Typenschild ist am Netzteil angebracht.
- Sollte der Stecker des Netzteils, das mit dem Gerät geliefert wurde, nicht mit der Netzsteckdose kompatibel sein, nur zertifizierte Adapter verwenden, sofern von den geltenden Vorschriften gestattet oder kontaktieren Sie die gebührenfreie Telefonnummer (800-188-898) oder einen befugten Fachmann.
- Schließen Sie das Netzteil an eine Steckdose an, die nur für Erwachsene leicht zugänglich ist.
- Zum Trennen des Geräts vom Stromnetz ziehen Sie den Netzteilstecker von der Netzsteckdose ab und erst anschließend trennen Sie das Ausgangsgabel des Netzteils vom Motorgehäuse. Ziehen Sie nicht am Kabel des Netzteils oder am Gerät selbst, um das Netzteil vom Strom zu trennen.
- Führen Sie keine Reinigungs- und Desinfektionsmaßnahmen an der Milchpumpe durch, während diese in Betrieb ist, wenn sie mit Alkalibatterien versorgt wird (nicht im Lieferumfang enthalten) oder wenn sie mittels des entsprechenden Netzteils an das Stromnetz angeschlossen ist. Die Reinigungs- und Desinfektionsmaßnahmen müssen in Übereinstimmung mit dieser Gebrauchsanleitung ausgeführt werden.
- Um Bakterienwachstum vorzubeugen, wird empfohlen, die abgepumpte Milch direkt nach ihrer Gewinnung zu füttern oder unverzüglich für ihre Aufbewahrung auf geeignete Weise zu sorgen.
- Vor jedem Gebrauch die Silikonabdeckungen (3), die Saugglocken (4) und die Ventile (5) reinigen und desinfizieren. Auch die Flasche (6) und ihr Zubehör (7)-(8) in Übereinstimmung mit den Angaben in ihrer Gebrauchsanleitung reinigen und desinfizieren.
- Vor jedem Gebrauch prüfen, dass die Membranen unversehrt sind: Sie dürfen niemals Risse oder Schnitte aufweisen. Im Fall von Rissen oder Schnitten darf das Produkt nicht verwendet werden.
- Die von dem Benutzer durchzuführenden Reinigungs- und Desinfektionsarbeiten dürfen nicht von Kindern und/oder Personen mit geistig reduzierten Fähigkeiten oder von Personen, denen es an Kenntnis oder Erfahrung mangelt, durchgeführt werden.
- Tauchen Sie das Gerät oder das Netzteil niemals in Wasser oder sonstige Flüssigkeiten, befeuchten Sie sie nicht und halten Sie sie nie unter fließendes Wasser. Falls das Gerät oder das Netzteil Flüssigkeiten ausgesetzt



waren, kontaktieren Sie vor einem weiteren Gebrauch des Produkts bitte die gebührenfreie Telefonnummer (800-188-898) oder technisches Fachpersonal.

- Wenn das Gerät, das Netzteil oder sein Stecker Schäden aufweisen, darf das Produkt nicht mehr verwendet werden. Falls das Gerät oder das Netzteil Beschädigungen aufweisen, kontaktieren Sie vor einem weiteren Gebrauch des Produkts bitte die gebührenfreie Telefonnummer (800-188-898) oder technisches Fachpersonal.
- Achtung, stets nur Netzteile verwenden, die mit dem im Lieferumfang von Artsana S.p.A. enthaltenen Typ übereinstimmen (Modell GQ07-060100-DG, Hersteller: Dong Guan City GangQi Electronic Co. andernfalls ist die Übereinstimmung des Geräts mit den technischen Spezifikationen und den einschlägigen CE-Richtlinien nicht mehr gewährleistet. Dies führt zur Beeinträchtigung der Sicherheit und der Unversehrtheit des Gerätes. Bei einem Defekt des Netzteils kontaktieren Sie bitte die gebührenfreie Telefonnummer (800-188-898).
- Versuchen Sie keinesfalls, das Gerät oder das Netzteil zu öffnen oder zu reparieren, wenn diese beschädigt sind. Bei Defekten oder Beschädigungen am Gerät im Allgemeinen, am Motorgehäuse oder am Netzteil kontaktieren Sie bitte die gebührenfreie Telefonnummer (800-188-898). Eventuell vom Benutzer vorgenommene Reparaturen/Eingriffe können schwere Risiken für die eigene Sicherheit sowie die Sicherheit anderer Personen hervorrufen und das Gerät irreparabel beschädigen; sie führen zum sofortigen Verwirken der Garantie.
- Sollte die Verpackung nicht unversehrt sein, prüfen Sie bitte den Zustand aller Bestandteile und aller Teile des Produkts. Falls das Netzteil und das Motorgehäuse unversehrt sind, führen Sie vorsichtshalber eine Reinigung aller Bestandteile des Sets entsprechend den Anweisungen im Abschnitt "REINIGUNG" aus.
- Vor dem Gebrauch eventuelle Plastikbeutel und alle Elemente, die Teil der Produktverpackung sind, abnehmen und entsorgen sowie von Kindern fernhalten. Sie könnten eine potenzielle Gefahrenquelle darstellen.
- Nachdem Sie das Gerät aus der Verpackung genommen haben, versichern Sie sich, dass es unversehrt ist und keine sichtbaren Schäden aufweist. Im Zweifelsfall benutzen Sie das Gerät nicht und wenden Sie sich ausschließlich an fachkundige Techniker, an die Verkaufsstelle oder an die gebührenfreie Telefonnummer (800-188-898).
- Sicherstellen, dass das Gerät beim Gebrauch auf einer ebenen und stabilen Fläche steht, damit es nicht umkippen oder herunterfallen kann.
- Stellen Sie das Gerät nicht auf empfindliche Flächen oder auf solche, die nicht hitze- und feuchtigkeitsfest sind.
- Verwenden Sie das Gerät nicht in der Badewanne, unter der Dusche oder in anderen feuchten Umgebungen wie in der Nähe von Wannen, Wasch-





- becken oder bei ähnlichen Gegebenheiten, bei denen Wasser mit dem Gerät in Kontakt kommen könnte.
- Stellen Sie sicher, dass sich das Set während des Gebrauchs in einem solchen Abstand von der Motorgruppe befindet, dass diese nicht herunterfällt.
 - Beim Gebrauch von Elektrogeräten müssen einige grundlegende Regeln beachtet werden:
 - Das Gerät niemals mit nassen oder feuchten Händen berühren.
 - Halten Sie das Gerät und das Netzteil von Wärmequellen fern.
 - Berühren Sie das Gerät oder das Netzteil nicht: wenn diese ungewollt ins Wasser fallen oder zufällig mit Wasser oder Milch in Berührung kommen. Unterbrechen Sie sofort den Strom, indem Sie den Hauptsicherungsschalters der Stromanlage Ihrer Wohnung nach unten drücken, und ziehen Sie den Stecker des Netzteils aus der Steckdose, bevor Sie das Gerät berühren. Benutzen Sie das Gerät danach nicht, sondern wenden Sie sich an Fachpersonal oder an die gebührenfreie Telefonnummer (800-188-898).
 - Im Schadensfall und/oder bei Betriebsstörungen des Geräts und/oder des Netzteils und/oder des Verbindungskabels zwischen Netzteil und Motorgehäuse das Gerät sofort ausschalten und den Stecker des Netzteils aus der Steckdose ziehen. Versuchen Sie nicht, selbst Hand anzulegen, sondern wenden Sie sich ausschließlich an Fachpersonal oder an die gebührenfreie Telefonnummer (800-188-898).
 - Das Gerät muss nach jedem Betriebszyklus sorgfältig gereinigt und getrocknet werden.
 - Wenn das Gerät für eine längere Zeit nicht verwendet wird, bewahren Sie es, nachdem Sie es ordentlich gereinigt und die Batterien entfernt haben (falls vorhanden), an einem sauberen und trockenen und vor Licht und Wärme geschützten Ort, entsprechend den Lager- und Transporthinweisen, auf.
 - Wenn das Gerät entsorgt werden soll, entfernen Sie die eventuell vorhandenen Alkalibatterien und machen das Netzteil bedienungsunfähig, indem Sie (nachdem Sie den Stecker aus der Steckdose gezogen haben) das entsprechende Ausgangskabel entfernen. Geben Sie die Teile nicht in den Hausmüll, sondern entsorgen Sie diese elektrischen/elektronischen Geräte (WEEE) getrennt, wie von der Richtlinie 2012/19/EU oder den geltenden Gesetzen im Verkaufsland vorgesehen.
 - Entfernen Sie stets die Alkalibatterien, wenn das Gerät für eine längere Zeit nicht verwendet werden soll. Die Nichteinhaltung dieses Hinweises kann zur Freisetzung von Säuren mit daraus resultierender Beschädigung und chemischer Kontaminierung des Geräts führen.
 - Um die Gefahr von Bränden oder Stromschlägen zu vermeiden, legen Sie das Verbindungskabel zwischen Netzteil und Gerät nicht unter Teppiche oder in die Nähe von Heizkörpern, Öfen und Heizungen.
 - Verwenden Sie das Gerät in einem Temperaturbereich zwischen +5°C und





+40°C. Der Gebrauch außerhalb dieser Grenzwerte und insbesondere des oberen Grenzwerts kann zu einer Überhitzung des Geräts mit daraus resultierender Beschädigung und/oder Verbrennungsgefahr oder Gefahr des Zugriffs auf spannungsführende Teile durch den Benutzer führen.

- Das Gerät wurde nur für den Betrieb mit den in der Originalverpackung mitgelieferten Bestandteilen und Flaschen mit einem Fassungsvermögen von 150 ml ausgelegt. Die Verwendung anderer Bestandteile oder von Flaschen mit einem größeren Fassungsvermögen gewährleisten möglicherweise nicht die angegebene Leistung.
- Das Gerät darf nicht länger als 30 Minuten im Dauergebrauch verwendet werden. Nach dem Gebrauch muss eine Ruhezeit von 30 Minuten eingehalten werden. Die etwaige Überschreitung der maximal zulässigen Betriebszeit, könnte, obwohl das Gerät über ein automatisches Abschalt-system nach 40 Minuten verfügt, zur Überhitzung des Geräts mit daraus resultierender Beschädigung und/oder Verbrennungsgefahr oder Gefahr des Zugriffs auf spannungsführende Teile durch den Benutzer führen.
- Die Produkteigenschaften können ohne Vorankündigung geändert werden.
- Falls Sie Zweifel bezüglich der Auslegung des Inhalts dieser Gebrauchsanleitung haben, wenden Sie sich bitte an Ihren Händler oder rufen Sie die gebührenfreie Telefonnummer (800-188-898) an.

SICHERHEITSHINWEISE FÜR DAS EINSETZEN UND ENTFERNEN DER BATTERIEN

- Die Batterien dürfen nur von einem Erwachsenen ausgetauscht werden.
- Zum Austauschen der Batterien: Die Klappe entfernen, die leeren Batterien herausnehmen und die neuen Batterien einlegen. Dabei auf die richtige Polarität achten, die Klappe wieder verschließen. Die mögliche Positionierung der Batterien mit falscher Polarität kann zu deren Überhitzung, Beschädigung des Produkts und eventuellem Säureaustritt führen.
- Für den Betrieb dieses Produkts nur Alkalibatterien des empfohlenen oder eines gleichwertigen Typs verwenden.
- Verschiedene Arten von Batterien und/oder neue und gebrauchte Batterien dürfen nicht miteinander vermischt werden.
- Die Pole/Enden einer Batterie dürfen nicht kurzgeschlossen werden.
- Entfernen Sie stets die Batterien, wenn das Gerät für eine längere Zeit nicht verwendet werden soll.
- Verwenden Sie für dieses Gerät keine wiederaufladbaren Batterien. Der korrekte Betrieb könnte ansonsten eingeschränkt oder verhindert werden.
- Verwenden Sie keine Lithiumbatterien oder wiederaufladbare Batterien: Dieses Gerät ist nicht für die Verwendung mit diesen Arten von Batterien ausgelegt.
- Die Verwendung von Lithiumbatterien oder wiederaufladbaren Batterien könnte gefährlich sein.
- Entfernen Sie stets die leeren Batterien aus dem Produkt, um zu verhindern, dass Flüssigkeit ausläuft und eventuell das Produkt und/oder Gegenstände in dessen Umgebung beschädigt werden. Die Flüssigkeitsaustritte können Teile chemisch verunreinigen, die für den Kontakt mit Lebensmitteln vorgesehen sind.
- Sollte aus den Batterien Flüssigkeit austreten, ersetzen Sie diese umgehend, säubern Sie das Batteriefach gründlich und waschen Sie sich sorgfältig die Hände, falls Sie mit der Flüssigkeit in Berührung gekommen sind. Prüfen Sie, dass die eventuell ausgelaufene Flüssigkeit auf keinen Fall mit Teilen des Sets in Berührung gekommen ist, die für den Kontakt mit der Milch vorgesehen sind.
- Die leeren Batterien umweltgerecht entsorgen und nicht verbrennen oder über den Hausmüll entsorgen. Die Batterien müssen entsprechend den geltenden Gesetzen des Landes entsorgt werden, in dem das Produkt verkauft wurde.
- Vor Entsorgung des Geräts die Batterien herausnehmen.

SYMBOLVERZEICHNIS



Artikelnummer im Produktkatalog



WARNUNG!





Lesen Sie die Gebrauchsanleitung – Befolgen Sie die Gebrauchsanleitung



Nur für den Hausgebrauch



EINGESCHALTET/AUSGESCHALTET (Druck-Druck)

IP 21

Das Gerät ist gegen den Eintritt von Festkörper (mit Größe/Durchmesser ≥ 12 mm) und Flüssigkeiten geschützt. Das Gerät ist gegen vertikal fallende Tropfen geschützt.



Wechselstrom



Gleichstrom



Einhaltung der Europäischen Richtlinie 2012/19/EU



Anschlusspolarität des Netzteils



Einlegepolarität der Batterien



Gerät in Übereinstimmung mit den wesentlichen Anforderungen der anwendbaren EG-Richtlinien



Gerät der Klasse II



DIE MILCHPUMPE UND DAS STILLEN

Das Stillen ist eine sehr wichtige Phase im Leben von Kind und Mutter. Für das Neugeborene ist das Anlegen an die Brust und das Saugen nicht nur die Befriedigung eines primären physiologischen Bedürfnisses, sondern vor allem ein Moment für die Stärkung der Beziehung zu seiner Mutter, der voller Emotionen und Empfindungen ist, die seinen Tast-, Gehör-, Geschmacks- und Geruchssinn anregen. Das Erfüllen dieses Bedürfnisses schenkt beiden ein tiefes Gefühl von Wohlbefinden und Ruhe. Muttermilch enthält alle Nährstoffe, die erforderlich sind, um sowohl den Bedarf an Nährstoffen als auch die psychologischen Bedürfnisse des Säuglings mindestens für die ersten 6 Monate seines Lebens zu erfüllen.

Die elektrische Milchpumpe von Chicco ist eine große Hilfe zum Verlängern der Stillzeit, sollte die Mutter zu viel Milch haben oder einmal nicht bei ihrem Baby sein können. In diesen Fällen kann sie Muttermilch abpumpen, aufbewahren und ihr Kind bei Bedarf damit füttern.

Um so flexibel und praktisch wie möglich zu sein, funktioniert die elektrische Milchpumpe sowohl mit AA 1,5 V Alkalibatterien (nicht im Lieferumfang enthalten), als auch mit dem entsprechenden Netzteil (Modell GQ07-060100-DG, Hersteller: Dong Guan City GangQi Electronic Co.

LISTE DER BESTANDTEILE

- 1- Membran
- 2- Membranabdeckung
- 3- Weiche Silikonabdeckung
- 4- Saugglocke
- 5- Ventil
- 6- NaturalFeeling-Flasche
- 7- Fläschchensauger 0m mit Deckel und Schraubring
- 8- Hermetischer Verschluss
- 9- Standfuß
- 10- Motorgruppe
- 11- Display
- 12- Batteriefach
- 13- Ein-/Aus-Taste
- 14- Verringerungstaste Stimulierungs-/Saugdruck
- 15- Erhöhungstaste Stimulierungs-/Saugdruck
- 16- Taste Stimulierung/Abpumpen
- 17- Silikon Schlauch für die Verwendung als Einzelmilchpumpe (sowohl 00009199300000 als auch 00009199400000)
- 18- 18- Silikon Schlauch mit Verbindungsset für die Verwendung als Doppelmilchpumpe (nur 00009199400000)
- 19- Netzteil
- 20- Netzkabelstecker Gerät
- 21- Batteriestandanzeige
- 22- Stimulierungs-/Saugdruckanzeige
- 23- Timer
- 24- Stimulierungsanzeige
- 25- Abpumpanzeige
- 26- Anzeige Betriebsmodus (nur an 00009199400000)
- 27- (nur an 00009199400000)

* Die Bestandteile von (1) bis (9), die im Produkt Elektrische Doppel-Milchpumpe 00009199400000 enthalten sind, sind doppelt (2x) vorhanden, um den Betrieb im Doppel-Abpump-/Stimulierungsmodus zu ermöglichen.

VORBEREITUNG

• Reinigen Sie vor der ersten Verwendung der Milchpumpe zunächst gründlich alle Bestandteile* wie in Abschnitt „**REINIGUNG**“ beschrieben.

- Setzen Sie die Milchpumpe dann wie folgt zusammen:
- Setzen Sie das Ventil (5) tief in die Aufnahme an der Saugglocke ein (4). (Abb. 1)

Hinweis: Das Ventil möglichst mit der Lasche zum Inneren der Saugglocke gerichtet montieren.

- Drücken Sie auf den äußeren Rand, um eine Beschädigung des Ventils zu verhindern, und stellen Sie sicher, dass die beiden Ränder des eingesetzten Ventils vereint sind. Anderenfalls das Ventil erneut positionieren und achtgeben, dass eine ordnungsgemäße Ausrichtung der Ränder erreicht wird.

Für einen höheren Komfort können Sie auf der Saugglocke (4) die weiche Silikonabdeckung (3) anbringen. Setzen Sie die Silikonabdeckung ganz in die Glocke ein, indem Sie den Rand der Abdeckung am äußeren Umfang der Saugglocke einhängen (Abb. 2). Drücken Sie auf die Kissens der Abdeckung, um eventuell eingeschlossene Luft auszulassen.

- Bauen Sie die Silikonmembran (1) mit der Membranabdeckung (2) zusammen und setzen Sie Membran und Membranabdeckung (vormontiert) an der Saugglocke (4) ein (Abb. 3)

- Schrauben Sie die NaturalFeeling-Flasche (6) am Gewin-desockel der Saugglocke (4) an. (Abb. 4)

- Stellen Sie das zusammengebaute Produkt nur auf einer stabilen und ebenen Oberfläche ab. Verwenden Sie für eine bessere Stabilität den praktischen Standfuß (9).

- Zur Verwendung der Milchpumpe mit dem entsprechenden Netzteil (19), stecken Sie den Stecker (20) in den Anschluss des Motorgehäuses (10) und stecken Sie anschließend den Netzteilstecker in eine Steckdose. (Abb. 5)

- Zur Verwendung der Milchpumpe mit Alkalibatterien öffnen Sie den Deckel des Batteriefachs (12) und setzen Sie 4 AA 1,5V Alkalibatterien ein (nicht im Lieferumfang enthalten). Achten Sie beim Einlegen der Batterien auf die richtige Polarität. Schließen Sie das Fach wieder. Die Lebensdauer der Alkalibatterien kann je nach Marke und Füllstand variieren.

- **WARNUNG:** Entfernen Sie vorsichtshalber stets die Batterien aus dem Motorgehäuse (10), wenn die Milchpumpe mit dem Netzteil (19) mit Strom versorgt wird und/oder falls das Gerät für einen längeren Zeitraum nicht mehr verwendet wird.

- Bei der Elektrischen Einzel-Milchpumpe 000091993000000 den Silikon Schlauch (17) mit der Membranabdeckung (2) verbinden (Abb. 6). Hingegen bei der Elektrischen Doppel-Milchpumpe 000091994000000 die Silikonschläuche des Verbindungssets (18) mit den Membranabdeckungen verbinden.

- Den starren Verbinder des Silikon Schlauchs (17) für die Elektrische Einzel-Milchpumpe 000091993000000 oder (18) für die Elektrische Doppel-Milchpumpe 000091994000000 in den entsprechenden Sitz am Motorgehäuse (10) einsetzen (Abb.7).

- Geben Sie Acht, dass der Verbinder nicht verloren geht, anderenfalls könnte das Gerät unbrauchbar werden.

*Mit Ausnahme des Motorgehäuses (10), des Netzteils (19) und der Silikonschläuche (17) oder (18).





VERWENDUNG DER MILCHPUMPE

- Sterilisieren Sie vor jeder Verwendung zunächst sämtliche Bestandteile* kalt unter Verwendung eines flüssigen Sterilisationsmittels (befolgen Sie hierbei die Anweisungen des Herstellers) oder heiß (Dampf) mit einem entsprechenden Gerät oder durch Auskochen (5 Minuten). Lassen Sie die sterilisierten Teile vor der Verwendung vollständig abkühlen.
 - Waschen Sie Ihre Hände und setzen Sie die Milchpumpe zusammen, wie in Abschnitt „**VORBEREITUNG**“ beschrieben.
 - Reinigen Sie Ihre Brust mit Wasser oder den praktischen Reinigungstüchern für die Brusthygiene von Chicco.
 - Setzen Sie sich bequem und entspannt hin.
- Hinweis: Achten Sie beim Gebrauch der Milchpumpe darauf, die Öffnung auf der linken Seite der Sauglocke (4) nicht mit der Hand abzudecken, um eine einwandfreie Funktion des Produktes zu gewährleisten.
- Hinweis: Beim Einschalten beginnt die Milchpumpe stets im Stimulierungsmodus, um das Abpumpen der Milch mit den Werkseinstellungen (Saugdruck 5) zu erleichtern. Die Stimulierungsanzeige (24) wird auf dem Display angezeigt.
- Hinweis: Um Gefahren durch das Überlaufen von Flüssigkeiten (Milch) zu vermeiden, wird empfohlen, die Flasche niemals über die auf der graduierten Skala angegebene Maximalmenge zu füllen.

Einzel-Milchpumpe

REF 000091993000000 und REF 000091994000000

- Legen Sie die Sauglocke so an die Brust an, dass sie gut haftet und die Brustwarze mittig positioniert ist. Die Verwendung der Milchpumpe ist sowohl mit als auch ohne die weiche Silikonabdeckung (3) möglich. Wir empfehlen, beide Möglichkeiten auszuprobieren und die auszuwählen, die besser geeignet und angenehmer für Sie ist. Schalten Sie die Milchpumpe mit der Ein/Aus-Taste (13) am Motorgehäuse (10) ein. Das Display (11) schaltet sich ein.
 - Nur bei 000091994000000 - prüfen Sie das Symbol (26), das die Funktionsweise der Milchpumpe anzeigt. Als Einzel-Milchpumpe muss das Symbol einen einzelnen Kreis zeigen. Andernfalls die Tasten „+“ (15) und „-“ (14) gleichzeitig gedrückt halten, um die Funktionsweise der Milchpumpe von Doppel-Milchpumpe (zwei Kreise) auf Einzel-Milchpumpe (ein Kreis) zu ändern.
- Wenn die Milchpumpe mit Versorgung durch die Alkalibatterien verwendet wird, zeigt die Anzeige auf dem Display den Ladestand (21). Bei Versorgung über das Netzteil wird die Anzeige nicht angezeigt. Die Batterieanzeige verfügt über 4 Stufen, je nach Ladestand der Batterien.
- Nach ca. 2 Minuten Stimulierung schaltet sie automatisch auf die Pumpphase mit Saugdruck 5 (Werkseinstellung). Auf dem Display schaltet sich die Abpumpanzeige (25) ein.
 - Durch Drücken der Stimulierungs-/Abpump-Taste (16) kann die Stimulierungsphase unterbrochen und die Pumpphase eingeleitet werden.
 - Falls erforderlich, die Stimulierung durch Drücken der Stimulierungs-/Abpump-Taste (16) wiederholen. Um dann zur Pumpphase überzugehen, drücken Sie kurz die Stimulierungs-/Abpump-Taste (16).
 - Durch Betätigung der Tasten „+“ (15) und „-“ (14) auf der Tastatur kann die Stimulierung/das Abpumpen je nach dem wahrgenommenen Saugdruck an der Brust und/

- oder dem Milchfluss reguliert werden. Es wird empfohlen, die Stimulierung/das Abpumpen stufenweise zu regeln, bis ein angemessener Druck erreicht wird.
- Sollte die gewählte Stimulierung/der Saugdruck unangenehm oder schmerzhaft sein, wird empfohlen, ihn langsam durch Betätigen der Taste „-“ (14) zu reduzieren.
- Es ist möglich, das Abpumpen der Milch abwechselnd an beiden Brüsten vorzunehmen.
- Zum Ausschalten der Milchpumpe drücken Sie die An-/Aus-Taste (13).
- Beim nächsten Einschalten bietet die Milchpumpe den Stimulierungs-/Saugdruck wieder an, der seit dem letzten Gebrauch im Speicher geblieben ist.

Doppel-Milchpumpe - nur bei REF 000091994000000

- Schalten Sie die Milchpumpe mit der Ein/Aus-Taste (13) am Motorgehäuse (10) ein. Das Display (11) schaltet sich ein.
- Die Tasten „+“ (15) und „-“ (14) gleichzeitig gedrückt halten, um die Funktionsweise der Milchpumpe von Einzel-Milchpumpe (Werkseinstellung) auf Doppel-Milchpumpe zu ändern. Das Symbol (26), das die Funktionsweise der Milchpumpe anzeigt, muss zwei Kreise für Doppel-Milchpumpe zeigen.
- Legen Sie die Sauglocke so an die Brust an, dass sie gut haftet und die Brustwarze mittig positioniert ist.
- Legen Sie die zweite Sauglocke so an der zweiten Brust an, dass sie gut haftet und die Brustwarze mittig positioniert ist.
- Nach ca. 2 Minuten Stimulierung schaltet sie automatisch auf die Pumpphase mit Saugdruck 5 (Werkseinstellung). Auf dem Display schaltet sich die Abpumpanzeige (25) ein.
- Durch Drücken der Stimulierungs-/Abpump-Taste (16) kann die Stimulierungsphase unterbrochen und die Pumpphase eingeleitet werden.
- Falls erforderlich, die Stimulierung durch Drücken der Stimulierungs-/Abpump-Taste (16) wiederholen. Um dann zur Pumpphase überzugehen, drücken Sie kurz die Stimulierungs-/Abpump-Taste (16).
- Durch Betätigung der Tasten „+“ (15) und „-“ (14) auf der Tastatur kann die Stimulierung/das Abpumpen je nach dem wahrgenommenen Saugdruck an der Brust und/oder dem Milchfluss reguliert werden. Es wird empfohlen, die Stimulierung/das Abpumpen stufenweise zu regeln, bis ein angemessener Druck erreicht wird.
- Sollte die gewählte Stimulierung/der Saugdruck unangenehm oder schmerzhaft sein, wird empfohlen, ihn langsam durch Betätigen der Taste „-“ (14) zu reduzieren.
- Zum Ausschalten der Milchpumpe drücken Sie die An-/Aus-Taste (13).
- Beim nächsten Einschalten bietet die Milchpumpe den Stimulierungs-/Saugdruck wieder an, der seit dem letzten Gebrauch im Speicher geblieben ist.
- **WARNUNG:** reinigen Sie sämtliche Bestandteile* sofort nach jeder Verwendung gründlich, wie im Abschnitt „**REINIGUNG**“ beschrieben.
- Um dem Baby sofort die Milch zu geben, entfernen Sie das Fläschchen durch Abschrauben von der Sauglocke (4). Schrauben Sie dann den Schraubring und den Sauger (7) (im Lieferumfang enthalten) auf die Flasche auf. Auf diese Weise erhalten Sie ein praktisches und einsatzbereites Fläschchen (NaturalFeeling).
- Durch Verschließen des Fläschchens mit dem praktischen



luftdichten Deckel (8) (im Lieferumfang enthalten) können Sie die abgepumpte Milch für bis zu 48 Stunden bei 4°C im Kühlschrank bzw. 3 Monate bei -18°C im Gefrierschrank aufbewahren.

- **WARNUNG:** Wird die Milchpumpe nicht verwendet, trennen Sie stets das Netzteil vom Strom.

*Mit Ausnahme des Motorgehäuses (10), des Netzteils (19) und der Silikonschläuche (17) oder (18).

REINIGUNG

- Ziehen Sie vor jeder Reinigungsmaßnahme ggf. das Netzteil und den Stecker aus dem Anschluss (20) des Motorgehäuses.

- Trennen Sie sämtliche Bestandteile der Milchpumpe.

Hinweis: Entfernen Sie das Ventil (5) an der Aufnahme, die im Innern der Saugglocke (4) vorhanden ist, indem Sie vorsichtig an der Lasche auf der Ventilseite ziehen.

- **WARNUNG:** entfernen Sie vorsichtig das Ventil. Verwenden Sie für die Reinigung keine Hilfsmittel, da die Milchpumpe dadurch beschädigt werden könnte und eventuell nicht mehr verwendbar wäre.

Hinweis: Zum Abnehmen des Silikonschlauchs lösen Sie zuerst die Membran (1) und die Membranabdeckung von der Saugglocke, um ein Umkippen zu vermeiden. Fassen Sie ihn dann am Ende, das an der Membranabdeckung befestigt ist und ziehen Sie vorsichtig.

- Waschen Sie sämtliche Bestandteile gründlich* mit warmem Wasser und Handspülmittel, spülen Sie sie gründlich ab und trocknen Sie sie sorgfältig mit einem weichen und sauberen Tuch ab.

- Zur Reinigung der Milchpumpe und ihrer Bestandteile keine Scheuermittel verwenden.

- Reinigen Sie das Motorgehäuse und das Netzteil mit einem weichen, sauberen und trockenen Tuch. Warnung! Das Gerät auf keinen Fall befeuchten oder in Wasser oder andere Flüssigkeiten tauchen.

- Der Schlauch kann gespült und entsprechend getrocknet werden.

- Sämtliche Bestandteile, mit Ausnahme des Motorgehäuses (10), des Netzteils (19), des Ventils (5), der Membran (1), der Silikonabdeckung (3) und des Schlauchs (17) können auch in der Geschirrspülmaschine mit einem Schonprogramm gereinigt werden. Diese intensiveren Spülgänge können die Farben des Materials mit der Zeit verblassen lassen und das Material abnutzen.

- Auch die Flasche (6) und ihr Zubehör (7)-(8) in Übereinstimmung mit den Angaben in der Gebrauchsanleitung, die im Lieferumfang des Produkts enthalten ist, reinigen und sterilisieren.

- Bewahren Sie das gereinigte Produkt immer an einem sauberen und trockenen Ort auf.

*Mit Ausnahme des Motorgehäuses (10), des Netzteils (19) und des Schlauchs (17).

ZUBEHÖRTEILE:

- NaturalFeeling-Flasche 150 ML [REF](#) 00080711000xxx / [REF](#) 00080811000xxx.

- NaturalFeeling-Milchbehälter [REF](#) 00002257200000

- XXX= Veränderlicher Code zur Identifizierung des Bestimmungslands für den Verkauf.

- Mit dem Gerät werden zwei Stilleinlagen gratis mitgeliefert, die für die Aufnahme von überschüssiger Mutter-

milch bestimmt sind ([REF](#) 20061770000).

- Es wird empfohlen, kein anderes Zubehör als das hier empfohlene zu verwenden.



Problem	Ursache	Abhilfe
Die Milchpumpe saugt nicht oder kaum.	Das Ventil ist nicht oder schlecht montiert.	Montieren Sie das Ventil korrekt.
	Die Glocke oder das Motorgehäuse ist nicht korrekt montiert.	Kontrollieren Sie, ob Sie den im Abschnitt „VORBEREITUNG“ beschriebenen Vorgang korrekt ausgeführt haben. Stellen Sie sicher, dass der Silikonschlauch sowohl mit der Motorgruppe als auch mit der Membranabdeckung fest verbunden ist. Prüfen Sie die Unversehrtheit des Schlauchs. Wickeln Sie den Schlauch während des Abpumpens nicht auf.
	Die Glocke liegt nicht gut an der Brust an.	Legen Sie die Saugglocke so an die Brust an, dass sie gut haftet und die Brustwarze mittig positioniert ist. Versuchen Sie dies mit/ohne die weiche Silikonabdeckung.
	Ungeeignete Regelung des Saugdrucks.	Ändern Sie den Saugdruck mit den Tasten „+“ und „-“, bis Sie eine bequemere Stimulierung und Absaugung erzielen.
	Die Batterien sind leer und/oder nicht ausreichend geladen.	Wechseln Sie die Batterien aus.
Das Milchabpumpen ist schmerzhaft.	Zu hoher Saugdruck.	Ändern Sie den Saugdruck mit der Taste „-“, bis Sie eine bequemere Stimulierung und Absaugung erzielen.
Die Milchpumpe geht nicht an.	Das Netzteil und/oder das Gerät ist defekt.	Prüfen Sie, dass die Netzstromversorgung gegeben ist. Prüfen Sie die Position der Batterien im Batteriefach.
	Fehlerhafte Anschlüsse.	Prüfen Sie alle Anschlüsse.
	Die Batterien sind leer.	Wechseln Sie die Batterien aus.

TECHNISCHE DATEN

- REF 00009199300000 ELEKTRISCHE MILCHPUMPE Mod. N0041 und REF 00009199400000 ELEKTRISCHE DOPPEL-MILCH-PUMPE N0000
- Maximaler Unterdruckwert im Abpumpmodus: $-0,35 \pm 0,03$ bar**
- (** Messwerte mit Probezylinder-Konfidenzniveau 95%).
- Gerätetyp: Intervallbetrieb; 30 Minuten EIN -30 Minuten AUS
- Gewicht Motorgehäuse: 325 g ohne Batterien
- Größe: 98x70x105h mm
- Made in China

BATTERIEVERSORGUNG:

6V d.c. – 4x1,5V Typ AA (LR06)

EG-Konformitätserklärung:

Die Geräte der Marke Chicco Elektrische Milchpumpe 000091993000000 Mod. N0041 und Elektrische Doppel-Milchpumpe 000091994000000 Mod. N0000 entsprechen den grundlegenden Anforderungen und den sonstigen einschlägigen Bestimmungen, die von den EG-Richtlinien 2014/30/EG (elektromagnetische Verträglichkeit), 2014/35/EG (Niederspannung) und 2011/65/EU (RoHS) festgelegt sind. Eine Kopie der EG-Konformitätserklärung kann beim Hersteller angefordert werden: Artsana S.p.A, Via Saldarini Catelli, 1 - 22070 Grandate (Como) Italy.





Die Produkte Elektrische Milchpumpe REF 000091993000000 Mod. N0041 und Elektrische Doppel-Milchpumpe REF 000091994000000 Mod. N0000 entsprechen der Richtlinie 2012/19/EU.

Die durchgestrichene Abfalltonne, die auf diesem Gerät abgebildet ist, bedeutet, dass dieses Produkt nach dem Ende seiner Betriebszeit getrennt von den Haushaltsabfällen zu entsorgen ist. Entweder sollte es an einer Sammelstelle für elektrische und elektronische Altgeräte abgegeben werden oder, bei Kauf eines neuen Geräts, dem Verkäufer zurückgegeben werden. Der Verbraucher ist in jedem Falle verantwortlich für die ordnungsgemäße Entsorgung des Geräts nach Ende der Betriebszeit. Nur bei Abgabe des Geräts an einer geeigneten Sammelstelle ist es möglich das Produkt so zu verarbeiten, zu recyceln und umweltgerecht zu entsorgen, dass einerseits Werkstoffe und Materialien wieder verwendet werden können und andererseits negative Folgen für Umwelt und Gesundheit ausgeschlossen werden. Nähere Auskunft bekommen Sie bei Ihrem örtlichen Amt für Abfallentsorgung oder bei Ihrem Händler.

GARANTIE

Die Garantie gilt bei allen Konformitätsfehlern, die trotz normaler Gebrauchsbedingungen (gemäß den Vorgaben der Gebrauchsanleitung) auftreten. Die Garantie ist verwirkt bei unsachgemäßem Gebrauch, Abnutzung oder bei persönlichen Unglücksfällen. Für die Laufzeit der Garantie auf Konformitätsmängel wird auf die spezifischen Bestimmungen der jeweiligen nationalen Gesetze verwiesen.

ES INSTRUCCIONES DE USO

SACALECHES ELÉCTRICO

Leer atentamente antes del uso y conservar estas instrucciones para futuras consultas.

Uso previsto e indicaciones del sacaleches eléctrico

ADVERTENCIAS DE SEGURIDAD

¡ADVERTENCIA!

- Este aparato esté destinado a un uso exclusivamente doméstico, por parte de un adulto y debe utilizarse conforme a las instrucciones de uso. Cualquier otro uso deberá considerarse incorrecto y, por tanto, peligroso. Artzana no puede ser considerada responsable de los posibles daños derivados de usos incorrectos, erróneos e irrazonables.
- El aparato es para uso personal, por lo que el comprador no puede venderlo o alquilarlo a terceros.
- Este aparato y sus componentes no deben exponerse al sol, a la lluvia ni a otros agentes atmosféricos. El adaptador de red es solo para uso en interiores, por lo tanto, no debe exponerse al sol, a la lluvia ni a otros agentes atmosféricos.
- En caso de uso del aparato al aire libre, este debe alimentarse únicamente con baterías internas y no debe exponerse al sol, a la lluvia ni a otros agentes atmosféricos: el incumplimiento de dicha advertencia puede exponer al usuario al riesgo de descargas eléctricas.
- Este aparato no es un juguete. No debe ser utilizado por niños o por personas con discapacidad mental o sin la experiencia y los conocimientos necesarios. El producto puede ser utilizado por personas con capacidades físicas o sensoriales siempre y cuando estén bajo supervisión, o hayan recibido instrucciones en cuanto al uso seguro del aparato y comprendido los peligros inherentes al mismo.
- Mantenga el aparato, sus componentes y el adaptador de red con el cable conexión al cuerpo del motor fuera del alcance de los niños. Si el cable de alimentación que conecta el adaptador de red al cuerpo del motor y los tubos que unen el cuerpo del motor al kit de extracción se dejan al alcance de los niños, podrían representar un riesgo de estrangulamiento. El aparato, además, tiene partes pequeñas que, de ser ingeridas por un niño, pueden provocar asfixia.
- Asegúrese de que los niños no jueguen con el aparato, sus componentes o el adaptador de red.
- Coloque el aparato únicamente sobre superficies planas y estables, lejos de cunas y camas.
- Antes de conectar el adaptador de red a la toma de corriente, asegúrese

- de que los datos de la placa de alimentación y la clavija del adaptador de red se correspondan con los de su red de distribución eléctrica y con la respectiva toma. La placa de datos se encuentra sobre el adaptador de red.
- En caso de incompatibilidad entre la clavija del adaptador de red suministrado con el aparato y la toma de red, utilice únicamente adaptadores certificados, si las normativas vigentes lo permiten, o póngase en contacto con el número gratuito (en Italia) 800-188-898 o con personal técnico cualificado.
 - Conecte el adaptador de red a una toma de corriente a la cual solo pueda acceder fácilmente un adulto.
 - Para desconectar el aparato de la red eléctrica, desconecte en primer lugar la clavija del adaptador de red de la toma de corriente y, solo entonces, desconecte el cable de salida del adaptador de red del cuerpo del motor. No tire del cable del adaptador de red o del aparato, si está conectado, para desconectar el adaptador de red de la toma de corriente.
 - No limpie ni esterilice el sacaleches durante el funcionamiento del mismo, cuando esté alimentado con las pilas alcalinas (no incluidas) o cuando esté conectado a la red eléctrica con el correspondiente adaptador de red. La limpieza y la esterilización deben realizarse de conformidad con estas instrucciones de uso.
 - Al fin de prevenir la proliferación de bacterias, se recomienda suministrar la leche inmediatamente después de su extracción o colocarla rápidamente en conservación mediante la modalidad más adecuada.
 - Antes de cada uso, limpie y esterilice los revestimientos de silicona (3), las campanas (4) y las válvulas (5). Limpie y esterilice asimismo el biberón (6) y sus accesorios (7)-(8), según se indica en las instrucciones correspondientes.
 - Antes de cada uso, compruebe que las membranas están en perfecto estado: las mismas no deben estar rasgadas o presentar cortes. Si lo está, no utilice el producto.
 - Las operaciones de limpieza y esterilización a cargo del usuario, no deben ser realizadas por niños y/o por personas con capacidad mental reducida o sin la experiencia y los conocimientos necesarios.
 - Por ningún motivo sumerja o moje el aparato o el adaptador de red con agua u otros líquidos, ni los ponga bajo el agua corriente. Si el aparato o el adaptador de red han entrado en contacto con líquidos, llame al número gratuito (en Italia) 800-188-898 o consulte con técnicos cualificados antes de volver a utilizar el aparato.
 - Si el aparato, el adaptador de red o la clavija presentan señales de daño, no utilice el producto. Si el aparato o el adaptador de red presentan señales de daño, llame al número gratuito (en Italia) 800-188-898 o consulte con técnicos cualificados antes de volver a utilizar el producto.
 - Advertencia: no utilice adaptadores de red diferentes del suministrado por Artsana S.p.A. junto con el producto (modelo GQ07-060100-DG, fabrican-

te: Dong Guan City GangQi Electronic Co. de lo contrario el aparato no resultaría conforme con las normas técnicas específicas y las directivas CE aplicables, y su seguridad e integridad se verían comprometidas. En caso de fallo del adaptador de red, llame al número gratuito (en Italia 800-188-898).

- No intente abrir ni reparar el aparato o el adaptador de red, si están averiados o dañados. En caso de fallos o daños en el aparato en general, en el cuerpo del motor o en el adaptador de red, llame al número gratuito (en Italia) 800-188-898. Cualquier reparación/intervención realizada por el usuario podría provocar graves riesgos para la propia seguridad y la de terceros, además de dañar irreparablemente el aparato, e implica la caducidad inmediata de la garantía.
- Si el embalaje no está en perfectas condiciones, verifique el estado de todos los componentes y las partes del producto. Si el adaptador de red y el cuerpo del motor están en perfectas condiciones, como medida de precaución, lave todos los componentes del kit según se indica en la sección "LIMPIEZA".
- Antes del uso, retire y elimine las bolsas de plástico y demás elementos que formen parte del embalaje del producto y manténgalos fuera del alcance de los niños, ya que pueden ser fuente de peligro.
- Después de haber sacado el aparato del embalaje, asegúrese de que esté en perfecto estado y de que no presente daños visibles. En caso de duda, no utilice el aparato y diríjase exclusivamente a técnicos competentes, al punto de venta o al número gratuito (en Italia) 800-188-898.
- Asegúrese de que, durante el uso, el aparato esté sobre una superficie plana y estable, para evitar que se vuelque o se caiga.
- No ponga el aparato sobre superficies delicadas o sensibles a la humedad y al calor.
- No utilice el aparato en la ducha o en la bañera, en ambientes húmedos, cerca de bañeras, lavabos, fregaderos, ni en cualquier otra situación en la que haya líquidos presentes que puedan entrar en contacto con el aparato.
- Asegúrese de que, durante el uso, la distancia entre el kit y el grupo motor impida la caída de este último.
- El uso de cualquier aparato eléctrico comporta el cumplimiento de algunas reglas fundamentales:
 - Nunca toque el aparato con las manos mojadas o húmedas.
 - Mantenga el aparato y el adaptador de red alejados de fuentes de calor.
 - No toque el aparato y el adaptador de red: si estos se caen accidentalmente al agua o si entran accidentalmente en contacto con agua o leche, corte de inmediato la corriente mediante el interruptor general del sistema eléctrico de su hogar, y desconecte la clavija del adaptador de red de la toma de corriente antes de tocar el aparato. Si esto ocurre, suspenda el uso del aparato y diríjase a personal cualificado o llame al nú-

mero gratuito (en Italia) 800-188-898.

- En caso de fallo o problemas de funcionamiento del aparato, del adaptador de red o del cable de conexión entre el adaptador de red y el cuerpo del motor, apague el aparato de inmediato, desconecte la clavija del adaptador de red de la toma de corriente, no intente repararlos por sí mismo ni los manipule indebidamente y no utilice el producto; diríjase antes a personal cualificado o llame al número gratuito (en Italia) 800-188-898.
- El aparato debe limpiarse y secarse perfectamente después de cada ciclo de funcionamiento.
- Si el aparato no se utiliza durante un tiempo prolongado, después de limpiarlo cuidadosamente y de sacar las pilas (si están puestas), guárdelo en un lugar limpio y seco, protegido de la luz y de fuentes de calor, según las indicaciones proporcionadas en materia de almacenamiento y transporte.
- Si decide dejar de utilizar el aparato, saque las pilas alcalinas, si están puestas, e inutilice el adaptador de red eliminando (después de haber desconectado la clavija de la toma de corriente) el cable de salida correspondiente. Tratándose de un aparato eléctrico/electrónico (RAEE), el producto no debe eliminarse como residuo urbano ordinario sino someterse a recogida selectiva, conforme a la directiva 2012/19/UE o según requieran las leyes vigentes en el país en el que se ha vendido.
- Si se decide no utilizar el aparato durante un período prolongado, extraiga siempre las pilas alcalinas. El incumplimiento de esta advertencia puede dar lugar a salidas de ácidos con consiguientes daños y contaminación química del aparato.
- Para evitar riesgos de incendio o de descarga eléctrica, evite que el cable de conexión entre el adaptador de red y el aparato pase bajo tapetes o cerca de radiadores, estufas y calentadores.
- Utilice el aparato en un rango de temperatura de +5 °C a +40 °C. El uso por fuera de los límites establecidos, y especialmente por encima del límite superior, puede provocar el recalentamiento del aparato con el consiguiente daño del mismo, así como riesgos de quemaduras o de acceso a componentes en tensión por parte del usuario.
- El aparato ha sido diseñado para funcionar únicamente con los componentes que se incluyen en el empaque original y con biberones con capacidad igual a 150 ml. El uso de otros componentes o de biberones con capacidad superior podría comprometer el rendimiento declarado.
- El aparato no debe utilizarse durante más de 30 minutos consecutivos. Al final del uso, se debe garantizar un tiempo de reposo de 30 minutos. Bien que el aparato cuente con un sistema que hace que se apague automáticamente después de 40 minutos de uso, de superarse el tiempo de funcionamiento máximo permitido, se puede provocar el recalentamiento con consiguientes daños para el aparato mismo y riesgos de quemaduras



o acceso a partes en tensión por parte del usuario.

- Las características del producto podrían sufrir variaciones sin previo aviso.
- En caso de dudas sobre la interpretación del contenido de este manual de instrucciones, póngase en contacto con el vendedor o llame al número gratuito (en Italia) 800-188-898.

ADVERTENCIAS PARA LA EXTRACCIÓN Y LA COLOCACIÓN DE LAS PILAS

- La sustitución de las pilas es una tarea que debe realizar siempre un adulto.
- Para sustituir las pilas: quite la tapa, extraiga las pilas agotadas del compartimento, introduzca las pilas nuevas, prestando atención a colocarlas respetando la polaridad correcta, y vuelva a poner la tapa. La inversión de la polaridad de las pilas puede provocar el recalentamiento de estas, posibles salidas de ácido y daños al producto.
- Utilice únicamente pilas alcalinas iguales o equivalentes al tipo recomendado para el funcionamiento de este aparato.
- No deben mezclarse tipos diferentes de pilas ni pilas nuevas con pilas usadas.
- Los polos/terminales de una pila no deben ponerse en cortocircuito.
- Si decide no utilizar el aparato durante un período prolongado, quítele siempre las pilas.
- No utilice pilas recargables en este aparato, puesto que podrían reducir o impedir el funcionamiento correcto del mismo.
- No utilice pilas de litio o recargables: este aparato no está diseñado para funcionar con este tipo de pilas. • El uso de pilas de litio o recargables puede dar lugar a condiciones de peligro.
- Saque siempre las pilas descargadas del aparato para evitar que, en caso de pérdidas de líquido, este o los elementos que estén cerca del mismo puedan sufrir daños. Las pérdidas de líquido pueden contaminar químicamente partes destinadas al contacto con alimentos.
- En caso de pérdida de líquido de las pilas, cámbielas de inmediato, limpie el compartimento y lávese bien las manos en caso de contacto con el líquido. Compruebe que el líquido que se haya salido no haya entrado en contacto, de ninguna manera, con partes del kit, y en especial con aquellas destinadas al contacto con la leche.
- No arroje las pilas agotadas al fuego, nos las tire en el medio ambiente ni las elimine como desecho urbano. Las pilas deben eliminarse de conformidad con las leyes vigentes del país en el que se ha vendido el producto.
- Saque las pilas del aparato antes de eliminarlo.

LEYENDA DE LOS SÍMBOLOS



Código de referencia en el catálogo del producto



¡ADVERTENCIA!



Lea las instrucciones de uso – Siga las instrucciones de uso



Solo para uso en interiores



ENCENDIDO/APAGADO (presión-presión)

IP 21

Aparato protegido contra la entrada de cuerpos sólidos (de dimensiones/diámetro \geq de 12 mm) y líquidos.
Aparato protegido contra la caída vertical de gotas de agua o líquidos.



Corriente alterna



Corriente continua



Cumple con la Directiva Europea 2012/19/UE



Polaridad de conexión del adaptador de red





Polaridad de introducción de las pilas



Aparato conforme con los requisitos esenciales de las Directivas CE aplicables



Aparato de Clase II

EL SACALECHES Y LA LACTANCIA

La lactancia materna es una etapa muy importante en la vida del bebé y de la madre. Para el recién nacido estar en contacto con el seno materno y succionar no es solamente la satisfacción de una necesidad fisiológica primaria sino, sobre todo, un momento de relación con la madre, lleno de emociones y de sensaciones táctiles, acústicas, gustativas y olfativas. Satisfacer esta necesidad regala a ambos un profundo sentido de bienestar y tranquilidad. La leche materna contiene todas las sustancias nutritivas necesarias para satisfacer los requerimientos nutricionales y las exigencias psicológicas del lactante por lo menos hasta los 6 primeros meses de vida.

El sacaleches eléctrico de Chicco ayuda a prolongar la lactancia materna, cuando se tiene leche en exceso o cuando hay que separarse del bebé. En estos casos se puede extraer la leche conservándola para dársela al niño cuando sea necesario.

Para garantizar la máxima flexibilidad y comodidad de uso, el sacaleches eléctrico funciona tanto con pilas alcalinas de tipo AA de 1,5 V (no incluidas) como con un adaptador de red específico (modelo GQ07-060100-DG, fabricante: Dong Guan City GangQi Electronic Co.

LISTADO DE COMPONENTES

- 1- Membrana
- 2- Tapa de la membrana
- 3- Cubierta blanda de silicona
- 4- Cuerpo de la campana
- 5- Válvula
- 6- Biberón NaturalFeeling
- 7- Tetina 0m con tapa y rosca
- 8- Tapón hermético
- 9- Base
- 10- Grupo motor
- 11- Pantalla
- 12- Compartimento de las pilas
- 13- Botón de encendido/apagado (on/off)
- 14- Botón de reducción del nivel de estimulación/extracción
- 15- Botón de aumento del nivel de estimulación/extracción
- 16- Botón de estimulación/extracción
- 17- Tubo de silicona para utilizar el sacaleches en la modalidad de uso sencillo (tanto 00009199300000 como 00009199400000)
- 18- Tubo de silicona con kit de bifurcado para utilizar el sacaleches en la modalidad de uso doble (solamente 00009199400000)
- 19- Adaptador de red
- 20- Clavija del cable de alimentación del aparato
- 21- Indicador del nivel de carga de las pilas
- 22- Indicador del nivel de estimulación/extracción
- 23- Temporizador
- 24- Indicador de estimulación
- 25- Indicador de extracción
- 26- Indicador de la modalidad de uso (solamente 00009199400000)
- 27- (solamente 00009199400000)

* Los componentes desde el (1) hasta el (9) incluidos con el producto Sacaleches Eléctrico Doble 00009199400000 son dobles (2 de c/u), para habilitar el funcionamiento en la modalidad doble extracción / estimulación.

PREPARACIÓN

- Antes de utilizar por primera vez el sacaleches, lave cuidadosamente todos los componentes* como se indica en el apartado "LIMPIEZA".
- Luego, ensamble el sacaleches como se indica a continuación:
- Introduzca hasta el fondo la válvula (5) en el conducto circular presente dentro de la base de la campana (4) (Fig. 1) Nota: Monte preferentemente la válvula con la lengüeta orientada hacia el interior de la campana.
- Ejerza presión sobre el borde externo para no dañar la válvula y asegúrese de que los dos bordes de cierre de la válvula montada queden unidos. De lo contrario, vuelva a poner la válvula prestando atención a que los bordes queden alineados.

Para un mayor confort, es posible ensamblar en la campana (4) el revestimiento de silicona (3). Monte el revestimiento de silicona empujándolo bien contra el fondo de la campana y enganche el borde del revestimiento al perímetro externo de la campana (Fig.2). Presione los cojinetes del revestimiento para extraer el aire que pueda haber quedado atrapado.

- Ensamble la membrana de silicona (1) con la tapa de la membrana (2) e introduzca la membrana y el cuerpo de la membrana (preensamblados) en el cuerpo de la campana (4) (Fig.3).
- Enrosque el biberón NaturalFeeling (6) en la base roscada del cuerpo de la campana (4). (fig.4)
- Apoye el producto ensamblado sobre una superficie plana y estable, utilizando la práctica base (9) para mejorar la estabilidad.
- Para utilizar el sacaleches con el adaptador de red correspondiente (19), conecte la clavija (20) a la toma del cuerpo del motor (10) y, luego, introduzca la clavija del adaptador de red en una toma de pared. (Fig. 5)
- Para utilizar el sacaleches con las pilas alcalinas, abra la tapa del compartimento de las pilas (12) e introduzca 4 pilas alcalinas de tipo AA de 1,5 V (no incluidas), prestando atención a colocarlas respetando la polaridad correcta. Cierre nuevamente el compartimento. La duración de las pilas alcalinas puede variar en función de la marca utilizada y de su estado de carga.
- **ADVERTENCIA:** Como medida de precaución, siempre saque las pilas del cuerpo del motor (10) si va a conectar el sacaleches al adaptador de red (19) o si no va a utilizarlo durante un período prolongado.
- En cuanto al Sacaleches Eléctrico Sencillo 000091993000000, conecte el tubo de silicona (17) con la tapa de la membrana (2) (Fig.6). En cuanto al Sacaleches Eléctrico Doble 000091994000000, conecte los tubos de silicona del kit de bifurcado (18) con las tapas de las membranas.
- Introduzca el conector duro del tubo de silicona (17) para Sacaleches Eléctrico Sencillo 000091993000000 o (18) para Sacaleches Eléctrico Doble 000091994000000, en el lugar adecuado del cuerpo del motor (10) (Fig.7).
- Preste atención a no perder el conector; de lo contrario, se corre el riesgo de inutilizar el aparato.

*Con excepción del cuerpo del motor (10), del adaptador de red (19) y de los tubos de silicona (17) y (18).

USO DEL SACALECHES

- Antes de cada uso, esterilice todos los componentes*,

mediante líquidos esterilizados en frío (siguiendo las indicaciones del fabricante) o en caliente (vapor) usando los aparatos correspondientes, o por medio de ebullición (5 minutos), dejando enfriar completamente todos los componentes esterilizados en caliente antes de su uso.

- Lávese las manos y ensamble el sacaleches tal y como se indica en la sección **"PREPARACIÓN"**.
- Lave bien el pecho con agua o limpielo con las prácticas toallitas detergentes Chicco para la higiene del pecho.
- Sentarse en una posición cómoda y relajada.

Nota: Durante el uso del sacaleches, para garantizar el funcionamiento correcto del producto, preste atención a no cubrir con la mano el agujero presente en el lado izquierdo del cuerpo de la campana (4).

Nota: Al encenderse, el sacaleches siempre se pone en modalidad de estimulación, para facilitar la extracción de la leche, con las configuraciones predeterminadas (nivel 5). En la pantalla aparece el indicador de estimulación (24).

Nota: para evitar peligros relacionados con el derrame de líquidos (leche), se recomienda no llenar el biberón por encima del nivel máximo indicado en la escala graduada.

Modalidad de uso Sencillo

[REF] 000091993000000 y [REF] 000091994000000

- Haga que la campana se adhiera bien al pecho, asegurándose de que el pezón esté bien centrado. El sacaleches puede utilizarse con o sin el revestimiento blando de silicona (3); se aconseja probar ambas formas y elegir la que resulte más apropiada y cómoda. • Encienda el sacaleches presionando el botón de encendido/apagado (13) en el cuerpo del motor (10); la pantalla (11) se encenderá.
- Solamente para 000091994000000 - controle el icono (26) que indica la modalidad de funcionamiento del sacaleches. En la modalidad de uso sencillo, el icono debe mostrar un solo círculo. En caso contrario, mantenga apretados simultáneamente los botones "+" (15) y "-" (14) para modificar la modalidad de funcionamiento del sacaleches de doble (dos círculos) a sencillo (un círculo).

Si el sacaleches se alimenta con las pilas alcalinas, el indicador en la pantalla mostrará el estado de carga (21). Si, en cambio, se alimenta con el adaptador de red, el indicador no aparecerá en la pantalla. El indicador de carga de las pilas presenta 4 niveles según el estado de carga.

- Después de unos 2 minutos de estimulación se pasa automáticamente a la fase de extracción, nivel 5 (configuración de fábrica). En la pantalla se enciende el indicador de extracción (25).
- Es posible interrumpir la fase de estimulación y pasar a la fase de extracción, presionando brevemente el botón de estimulación/extracción (16).
- Si es preciso repetir la estimulación, presione de nuevo el botón de estimulación/extracción (16). Para pasar, entonces, a la fase de extracción, pulse el botón de estimulación/extracción (16).
- Los botones "+" (15) y "-" (14) del teclado permiten regular la estimulación/extracción según el nivel de tracción percibido en el pecho y/o según la salida de leche. Se recomienda ir regulando la estimulación/extracción gradualmente hasta llegar al nivel adecuado.
- Si el nivel de estimulación/extracción seleccionado provoca una sensación de molestia o dolor, se recomienda reducirlo debidamente mediante el botón "-" (14).

- Es posible alternar la extracción de leche de los dos senos.
- Para apagar el sacaleches, pulse el botón de encendido/apagado (13).
- La vez siguiente que se enciende, el sacaleches propone los niveles de estimulación/extracción que quedaron guardados en la memoria la última vez que se utilizó.

Modalidad Doble - solamente para **[REF] 000091994000000**

- Encienda el sacaleches presionando el botón de encendido/apagado (13) en el cuerpo del motor (10); la pantalla (11) se encenderá.
- Mantenga apretados simultáneamente los botones "+" (15) y "-" (14) para modificar la modalidad de funcionamiento del sacaleches de sencillo (configuración de fábrica) a doble. El icono (26) que indica la modalidad de funcionamiento del sacaleches debe mostrar dos círculos, correspondientes a la modalidad doble.
- Haga que la campana se adhiera bien al pecho, asegurándose de que el pezón esté bien centrado.
- Adhiera firmemente la segunda campana al pecho, asegurándose de que el pezón quede bien centrado.
- Después de unos 2 minutos de estimulación se pasa automáticamente a la fase de extracción, nivel 5 (configuración de fábrica). En la pantalla se enciende el indicador de extracción (25).
- Es posible interrumpir la fase de estimulación y pasar a la fase de extracción, presionando brevemente el botón de estimulación/extracción (16).
- Si es preciso repetir la estimulación, presione de nuevo el botón de estimulación/extracción (16). Para pasar, entonces, a la fase de extracción, pulse el botón de estimulación/extracción (16).
- Los botones "+" (15) y "-" (14) del teclado permiten regular la estimulación/extracción según el nivel de tracción percibido en el pecho y/o según la salida de leche. Se recomienda ir regulando la estimulación/extracción gradualmente hasta llegar al nivel adecuado.
- Si el nivel de estimulación/extracción seleccionado provoca una sensación de molestia o dolor, se recomienda reducirlo debidamente mediante el botón "-" (14).
- Para apagar el sacaleches, pulse el botón de encendido/apagado (13).
- La vez siguiente que se enciende, el sacaleches propone los niveles de estimulación/extracción que quedaron guardados en la memoria la última vez que se utilizó.
- **ADVERTENCIA:** Inmediatamente después de cada uso, limpie cuidadosamente todos los componentes* como se indica en el apartado **"LIMPIEZA"**.
- Para dar de inmediato la leche al niño, quite el biberón del cuerpo de la campana (4) desenroscándolo. Enrosque en el biberón la rosca con la tetina (7) (incluidas en el empaque). De este modo se obtendrá un cómodo biberón (NaturalFeeling) listo para el uso.
- En cambio, si se cierra la botella con el práctico tapón hermético (8) (incluido en la caja), la leche extraída puede conservarse en el frigorífico hasta un máximo de 48 horas a 4 °C o 3 meses en el congelador a -18 °C.
- **ADVERTENCIA:** Cuando no se utiliza el sacaleche, siempre se debe desconectar el adaptador de red de la toma de corriente, si está conectado.

*Con excepción del cuerpo del motor (10), del adaptador

de red (19) y de los tubos de silicona (17) y (18).

LIMPIEZA

• Antes de efectuar cualquier operación de limpieza, desconecte el adaptador de red de la toma de corriente, si está conectado, y la clavija del cable de alimentación de la toma (20) del cuerpo del motor.

• Separe todos los componentes del sacaleches.

Nota: retire la válvula (5), situada en el conducto circular, presente dentro del cuerpo de la campana (4), tirando delicadamente de la lengüeta a un lado de la válvula.

• **ADVERTENCIA:** siempre retirar delicadamente la válvula y no utilizar herramientas para su limpieza, puesto que podría dañarse y ya no se podría volver a utilizar el sacaleche.

Nota: Para desmontar el tubo de silicona, desconecte antes la membrana (1) y la tapa de la membrana del cuerpo de la campana, para evitar vuelcos. Sujételo entonces por el extremo enganchado en la tapa de la membrana tirando delicadamente.

• Lave cuidadosamente todos los componentes* con agua caliente y detergente para vajilla; enjuague abundantemente con un paño suave y limpio.

• No use productos abrasivos para la limpieza del sacaleches y de sus componentes.

• Limpie el cuerpo del motor y el adaptador de red con un paño suave, limpio y seco. ¡Advertencia! No moje ni sumerja nunca el aparato en agua u otros líquidos.

• El tubo puede enjuagarse y secarse bien.

• Todos los componentes, con excepción del cuerpo del motor (10), el adaptador de red (19), la válvula (5), la membrana (1), la cubierta de silicona (3) y el tubo (17), también pueden lavarse en el lavavajillas con un programa para vajillas delicadas. Este tipo de lavado, más agresivo, podría decolorar el material o volverlo opaco con el tiempo.

• Limpie y esterilice asimismo el biberón (6) y sus accesorios (7)-(8), según se indica en las instrucciones incluidas en el empaque del producto.

• Después de cada lavado, guarde el producto en un lugar limpio y seco.

*Con excepción del cuerpo del motor (10), del adaptador de red (19) y del tubo (17).

ACCESORIOS:

- Biberón NaturalFeeling 150 ML (REF 00080711000xxx / REF 00080811000xxx).

- Recipiente para leche NaturalFeeling (REF 00002257200000 - Donde XXX=código variable de identificación del país de venta y uso del producto.

- Con la compra del aparato se regalan dos discos absorbentes destinados exclusivamente a la absorción del exceso de leche materna (REF 20061770000).

• Se recomienda no utilizar accesorios distintos de los recomendados.



Problema	Causa	Solución
El sacaleches no aspira o aspira poco.	Válvula no ensamblada o mal ensamblada.	Ensamble correctamente la válvula.
	Campana y cuerpo del motor no ensamblados correctamente.	Compruebe que el procedimiento descrito en la sección "PREPARACIÓN" se ha seguido correctamente. Asegúrese de que el tubo de silicona esté conectado firmemente al grupo motor y a la tapa de la membrana. Revise que el tubo se encuentre en perfecto estado. No tuerza el tubo durante la extracción.
	La campana no se adhiere bien al pecho.	Haga que la campana se adhiera bien al pecho, controlando que el pezón quede bien centrado. Inténtelo con/ sin la cubierta blanda de silicona.
	Regulación del nivel de aspiración no adecuado.	Modifique el nivel de aspiración hasta hallar una estimulación y una aspiración más cómodas, pulsando los botones "+" o "-".
	Pilas descargadas o no cargadas suficientemente.	Cambie las pilas.
La extracción de la leche resulta dolorosa.	Nivel de aspiración excesivo.	Modifique el nivel de aspiración para hallar una estimulación y una aspiración más cómodas, pulsando el botón "-".
El sacaleches no se enciende.	Adaptador de red y/o aparato dañado.	Compruebe que haya corriente eléctrica. Revise la posición de las pilas en el compartimento.
	Conexiones incorrectas.	Revise todas las conexiones.
	Pilas descargadas.	Cambie las pilas.

ESPECIFICACIONES TÉCNICAS

- [REFI](#) 00009199300000 SACALECHES ELÉCTRICO Mod. N0041 y [REFI](#) 00009199400000 SACALECHES ELÉCTRICO DOBLE N0000
- Valor máximo de vacío en modalidad de extracción: $-0,35 \pm 0,03$ bar**
- (** valores medibles con el cilindro de muestra - nivel de confianza 95%).
- Tipo de aparato: funcionamiento intermitente; 30 minutos encendido - 30 minutos apagado
- Peso del cuerpo del motor: 325 g sin incluir las pilas
- Dimensiones: 98x70x105h mm
- Hecho en China

ALIMENTACIÓN CON PILAS:

6 Vcc – 4 x 1,5 V tipo AA (LR06)

Declaración de conformidad CE

Los aparatos marca Chicco Sacaleches Eléctrico 000091993000000 Mod. N0041 y Sacaleches Eléctrico Doble 000091994000000 Mod. N0000, son conformes a los requisitos esenciales y a las demás disposiciones pertinentes que establecen las directivas 2014/30/UE (Compatibilidad Electromagnética), 2014/35/UE (Baja Tensión) y 2011/65/UE (RoHS). Para solicitar una copia de la declaración de conformidad CE al fabricante: Artsana S.p.A via Saldarini Catelli, 1 - 22070 Grandate (Como) Italy.



Los productos Sacaleches Eléctrico [REFI](#) 000091993000000 Mod. N0041 y Sacaleches Eléctrico Doble [REFI](#) 000091994000000 Mod. N0000, son conformes a la Directiva 2012/19/UE.

El símbolo del contenedor de basura tachado que se encuentra en el aparato indica que el producto, al final de su vida útil, deberá eliminarse separadamente de los desechos domésticos y por lo tanto deberá entregarse a un centro de recogida selectiva para aparatos eléctricos y electrónicos o al vendedor cuando compre un nuevo





aparato similar. El usuario es responsable de entregar el aparato agotado a las estructuras apropiadas de recogida. La adecuada recogida selectiva para el envío sucesivo del aparato fuera de uso al reciclaje, al tratamiento y a la eliminación compatible con el ambiente, contribuye a evitar posibles efectos negativos en el ambiente y en la salud y favorece el reciclaje de los materiales de los que está compuesto el producto. Para información más detallada inherente a los sistemas de recogida disponibles, diríjase al servicio local de eliminación de desechos, o a la tienda donde compró el aparato.

GARANTÍA

El producto está garantizado contra todo defecto de conformidad en condiciones normales de uso según establecen las instrucciones de uso. Por lo tanto, la garantía no se aplicará en caso de daños ocasionados por uso incorrecto, desgaste o hechos accidentales. En cuanto a la duración de la garantía sobre los defectos de conformidad, remítase a las disposiciones específicas de la normativa nacional



PT INSTRUÇÕES DE UTILIZAÇÃO

TIRA-LEITE ELÉTRICO

Antes de utilizar, leia atentamente as seguintes instruções e conserve-as para futuras consultas.

Utilização prevista e indicações do tira-leite elétrico

ADVERTÊNCIAS DE SEGURANÇA

ATENÇÃO!

- Este aparelho destina-se exclusivamente a uma utilização doméstica, por parte de um adulto, e deve ser utilizado de acordo com as instruções de uso. Outras formas de utilização devem ser consideradas impróprias e, portanto, perigosas. A Artsana não pode ser considerada responsável por eventuais danos causados por uma utilização imprópria, incorreta ou insensata.
- O aparelho destina-se a uso pessoal e não pode ser cedido pelo comprador nem entregue a outros utilizadores.
- Este aparelho e respetivos componentes não devem ser diretamente expostos ao sol, à chuva e a outros agentes atmosféricos. O adaptador de corrente destina-se apenas a uso interno e não deve, portanto, ser exposto à luz solar direta, à chuva e a outros agentes atmosféricos.
- Se o aparelho for utilizado no exterior, deverá ser alimentado apenas por pilhas internas e não deverá de qualquer modo ser exposto ao sol, à chuva nem a outros agentes atmosféricos: o desrespeito desta advertência poderá expor o utilizador ao risco de choques elétricos.
- Este aparelho não é um brinquedo. Não deve ser utilizado por crianças nem por pessoas com capacidades mentais reduzidas, sem experiência ou os conhecimentos necessários. O produto pode ser utilizado por pessoas com capacidades físicas ou sensoriais reduzidas, desde que sob vigilância ou depois de terem recebido instruções relativas à utilização segura do aparelho e tenham compreendido os perigos inerentes a ele.
- Mantenha o aparelho, os respetivos componentes e o adaptador de corrente, com o respetivo cabo de ligação ao corpo do motor, fora do alcance das crianças. O cabo de alimentação de ligação entre o adaptador de corrente e o corpo do motor, e os tubos de ligação do corpo do motor ao kit de sucção, se deixados ao alcance das crianças, podem causar estrangulamento. Além disso, o aparelho contém pequenas partes que, se forem ingeridas, poderão causar asfixia à criança.
- Certifique-se de que as crianças não brincam com o aparelho ou com os respetivos componentes ou adaptador de corrente.
- Posicione o aparelho apenas sobre superfícies planas e estáveis, longe de berços e camas.
- Antes de ligar o adaptador de corrente à tomada, certifique-se de que os

dados relativos à alimentação impressos na placa de características e a ficha do adaptador de corrente são compatíveis com os da sua rede de distribuição elétrica e a tomada correspondente. A placa de características de referência está situada no adaptador de corrente.

- Em caso de incompatibilidade entre a ficha do adaptador de corrente fornecido com o aparelho e a tomada, utilize apenas adaptadores certificados, se as normas vigentes o permitirem, ou contacte o número verde (800-188-898) ou um técnico qualificado.
- Ligue o adaptador de corrente a uma tomada que seja de acesso fácil apenas para um adulto.
- Para desligar o aparelho da corrente elétrica, retire a ficha do adaptador de corrente da tomada e só depois desligue do corpo do motor o cabo de saída do adaptador de corrente. Para desligar o adaptador da corrente, não puxe o cabo do adaptador de corrente nem o próprio aparelho se este estiver ligado.
- Não efetue operações de limpeza ou desinfeção do tira-leite quando este estiver a ser utilizado, quando estiver a ser alimentado a pilhas alcalinas (não fornecidas) ou quando estiver ligado à corrente elétrica através do correspondente adaptador de corrente. As operações de limpeza e desinfeção devem ser efetuadas de acordo com as presentes instruções de utilização.
- Para evitar a proliferação de bactérias, recomenda-se que dê o leite ao bebé logo após a sua extração ou que o conserve imediatamente da forma mais adequada.
- Antes de cada utilização limpe e desinfete os revestimentos de silicone (3), as campânulas (4) e válvulas (5). Limpe e desinfete também o biberão (6) e os respetivos acessórios (7)-(8), de acordo com as instruções do mesmo.
- Antes de cada utilização, verifique a integridade das membranas: essas nunca devem estar laceradas ou cortadas. Se detetar algum rasgão ou corte, não utilize o produto.
- A limpeza e a desinfeção, que devem ser feitas pelo utilizador, não deve ser efetuada por crianças e/ou pessoas com capacidades mentais reduzidas, sem experiência ou os conhecimentos necessários.
- Nunca mergulhe nem banhe o aparelho ou adaptador de corrente em água ou outros líquidos, nem os passe por água corrente. Se o aparelho ou o adaptador de corrente ficar em contacto com líquidos, contacte o número verde (800-188-898) ou pessoal técnico qualificado antes de voltar a utilizar o produto.
- Se o aparelho, o adaptador de corrente ou a respetiva ficha evidenciar sinais de danos, o produto não deve voltar a ser utilizado. Se o aparelho ou o adaptador de corrente evidenciar sinais de danos, contacte o número verde (800-188-898) ou pessoal técnico qualificado antes de voltar a utilizar o produto.

- Atenção, não utilize um adaptador de corrente de tipo diferente do fornecido pela Artsana S.p.A. com o produto (modelo GQ07-060100 - DH, fabricante: Dong Guan City GangQi Electronic Co. porque tornará o aparelho não conforme às normas técnicas específicas e às diretivas CE aplicáveis, comprometendo a segurança e integridade do mesmo. Em caso de avaria do adaptador de corrente, contacte o número gratuito (800-188-898)
- Não tente abrir ou reparar o aparelho ou o adaptador de corrente se estes estiverem avariados ou danificados. Em caso de avarias ou danos no aparelho em geral, no corpo do motor ou no adaptador de corrente, contacte o número verde (800-188-898). Eventuais reparações/intervenções efetuadas pelo utilizador podem colocar seriamente em risco a sua segurança e a de terceiros, além de poderem danificar irreparavelmente o aparelho e implicarem a anulação imediata da garantia.
- Se a embalagem não estiver intacta, verifique o estado de todos os componentes e as partes do produto. Se o adaptador de corrente e o corpo do motor estiverem intactos, efetue por precaução uma lavagem de todos os componentes do kit, de acordo com as instruções fornecidas no parágrafo "LIMPEZA".
- Antes de utilizar, remova e elimine eventuais sacos de plástico e todos os elementos que façam parte da embalagem do produto e mantenha-os fora do alcance das crianças; estes podem constituir perigo.
- Depois de ter retirado o aparelho da embalagem, certifique-se de que está intacto, sem sinais visíveis de danos. Em caso de dúvida, não utilize o aparelho e contacte apenas pessoal tecnicamente qualificado, o revendedor ou o número verde (800-188-898).
- Assegure-se de que, durante a utilização, o aparelho está colocado sobre superfícies planas e estáveis, para prevenir eventuais quedas.
- Não coloque o aparelho sobre superfícies delicadas ou sensíveis à humidade e ao calor.
- Não utilize o aparelho enquanto estiver a tomar banho ou duche ou num ambiente húmido, ou junto de banheiras, lavatórios, pias ou qualquer outra situação com presença de líquidos que possam entrar em contacto com o aparelho.
- Assegure-se de que, durante a utilização, o kit se encontra suficientemente afastado do corpo do motor de modo a prevenir a queda deste último.
- A utilização de qualquer aparelho elétrico implica a observância de algumas regras fundamentais:
 - Nunca toque no aparelho com as mãos molhadas ou húmidas.
 - Mantenha o aparelho e o adaptador de corrente afastados de fontes de calor.
 - Não toque no aparelho nem no adaptador de corrente: se estes caírem acidentalmente na água, ou ficarem acidentalmente em contacto com água ou leite, desligue imediatamente o interruptor geral da instalação elétrica da sua casa e retire a ficha da tomada antes de tocar no aparelho.

Em seguida, não o utilize e contacte um técnico qualificado ou o número verde (800-188-898).

- Em caso de avaria e/ou mau funcionamento do aparelho e/ou do adaptador de corrente e/ou do cabo de ligação entre o adaptador de corrente e o corpo do motor, desligue imediatamente o aparelho, retire a ficha do adaptador da corrente, não tente desmontar ou utilizar o produto, mas contacte um técnico qualificado ou o número verde (800-188-898).
- O aparelho deve ser cuidadosamente limpo e seco no final de cada ciclo de funcionamento.
- Se não utilizar o aparelho durante um período de tempo prolongado, depois de cuidadosamente limpo e removidas as pilhas (se inseridas), guarde-o num local limpo e seco, ao abrigo da luz e de fontes de calor e de acordo com as indicações de armazenamento e de transporte.
- Se decidir não utilizar mais o aparelho, remova as pilhas alcalinas, se houver, e inutilize o adaptador de corrente, eliminando (depois de ter retirado a ficha da tomada de corrente) o respetivo cabo de saída, não elimine o aparelho como lixo doméstico, mas faça a recolha diferenciada para aparelhos elétricos/eletrónicos (RAEE) conforme exigido pela diretiva 2012/19/EU ou pelas leis vigentes nos países em que é vendido.
- Remova sempre as pilhas alcalinas se prever que não utilizará o aparelho durante um longo período de tempo. O desrespeito desta advertência poderá provocar a fuga de ácidos com consequentes danos e contaminação química do mesmo.
- Para evitar o risco de incêndio ou choque elétrico, não passe o cabo de ligação entre o adaptador de corrente e o aparelho por baixo de tapetes ou próximo de aquecedores, lareiras ou caloríferos.
- Utilize o aparelho numa gama de temperaturas que varie entre +5 °C e +40 °C. A utilização fora dos presentes limites, e especialmente fora do limite superior, poderá provocar o sobreaquecimento do aparelho com consequentes danos no mesmo e/ou risco de queimaduras ou de acesso do utilizador a partes sob tensão.
- O aparelho foi concebido para funcionar apenas com os componentes fornecidos na embalagem original e com biberão de 150 ml de capacidade. A utilização de outros componentes ou biberões, com uma maior capacidade, pode não garantir o desempenho declarado.
- O aparelho não deve ser utilizado de forma contínua durante um período de tempo superior a 30 minutos. Após a utilização, é necessário respeitar um tempo de repouso de 30 minutos. A eventual ultrapassagem do tempo máximo permitido de funcionamento, embora o aparelho tenha um sistema automático para desligar passados 40 minutos, poderá causar o sobreaquecimento do aparelho com consequentes danos no mesmo e/ou risco de queimaduras ou de acesso do utilizador a partes sob tensão.
- As características do produto poderão sofrer alterações sem aviso prévio.

- Se tiver dúvidas sobre a interpretação do conteúdo do presente manual de instruções, contacte o seu revendedor ou ligue para o número verde (800-188-898).

ADVERTÊNCIAS DE REMOÇÃO E COLOCAÇÃO DAS PILHAS

- A substituição das pilhas deve ser efetuada apenas por um adulto.
- Para substituir as pilhas: abra a tampa, retire as pilhas gastas e introduza as pilhas novas, tendo o cuidado de as posicionar respeitando a sua polaridade; volte a fechar a tampa. A eventual colocação das pilhas com a polaridade incorreta poderá provocar o sobreaquecimento das mesmas, danos no produto e a eventual fuga de ácidos.
- Utilize apenas pilhas alcalinas iguais ou equivalentes ao tipo recomendado para o funcionamento deste aparelho.
- Não se deve misturar diferentes tipos de pilhas ou pilhas novas e usadas.
- Os polos/terminais de uma pilha não devem ser colocados em curto-circuito.
- Remova sempre as pilhas se prever que não utilizará o aparelho durante um longo período de tempo.
- Não utilize baterias recarregáveis neste aparelho, pois podem reduzir ou impedir o seu funcionamento correto.
- Não utilize baterias de lítio ou recarregáveis: este aparelho não foi concebido para funcionar com estes tipos de baterias.
- O uso de baterias de lítio ou recarregáveis poderá gerar situações de perigo.
- Remova sempre do produto as pilhas gastas para evitar que eventuais perdas de líquido possam danificá-lo e/ou danificar os objetos que estejam nas proximidades. As perdas de líquido poderão contaminar quimicamente as partes que supostamente ficam em contacto com os alimentos.
- Se as pilhas começarem a perder líquido, substitua-as imediatamente tendo o cuidado de limpar o compartimento das pilhas e de lavar cuidadosamente as mãos em caso de contacto com o líquido gerado. Verifique se o líquido eventualmente gerado não entrou de algum modo em contacto com partes do kit, especialmente aquelas que devem ficar em contacto com o leite.
- Não deite as pilhas gastas no fogo, não as abandone no meio ambiente nem as elimine juntamente com o lixo doméstico. As pilhas devem ser eliminadas em conformidade com as leis vigentes do país em que o produto foi vendido.
- Retire as pilhas do aparelho antes de o eliminar.

LEGENDA DOS SÍMBOLOS



Código de referência ao catálogo do produto



ATENÇÃO!



Ler as Instruções de Utilização – Seguir as Instruções de Utilização



Apenas para uso interno



LIGADO/DESLIGADO (pressão-pressão)

IP 21

Aparelho protegido contra a entrada de corpos sólidos (de dimensões/diâmetro \geq de 12 mm) e líquidos. aparelho anti-gotas.



Corrente alternada



Corrente contínua



Conforme a Diretiva Europeia 2012/19/UE



Polaridades de ligação do adaptador de corrente



Polaridade de colocação das pilhas



Aparelho em conformidade com os requisitos essenciais das Diretivas CE aplicáveis



Aparelho de CLASSE II

O TIRA-LEITE E O ALEITAMENTO

A amamentação é uma fase de extrema importância na vida do bebê e da mãe. Para o recém-nascido o aleitamento natural e a sucção não é apenas o satisfazer uma necessidade fisiológica primária, sobretudo, é um momento de relação com a mãe, rico de emoções e em sensações táteis, auditivas, gustativas e olfativas. É o momento em que, bebê e mãe, experienciam e partilham uma profunda sensação de bem-estar e tranquilidade. Além disso, o leite materno contém todas as substâncias nutritivas necessárias para satisfazer as necessidades nutricionais, fisiológicas e psicológicas do bebê até aos 6 meses de idade.

O Tira-leite elétrico da Chicco é uma excelente ajuda para prolongar a amamentação, em caso de produção excessiva de leite ou se a mãe tiver necessidade de se separar do bebê. Nestes casos, é possível extrair o leite para conservá-lo e dá-lo ao bebê quando for necessário.

Para garantir a máxima flexibilidade e conveniência, o tira-leite elétrico funciona tanto com pilhas alcalinas tipo AA de 1,5 V (não fornecidas) como com um adaptador de corrente dedicado (modelo GQ07-060100-DG, fabricante: Dong Guan City GangQi Electronic Co.

LISTA DE COMPONENTES

- 1- Membrana
- 2- Cobertura da membrana
- 3- Cobertura macia de silicone
- 4- Corpo da campânula
- 5- Válvula
- 6- Biberão NaturalFeeling
- 7- Tetina 0m com tampa e rosca
- 8- Tampa hermética
- 9- Base
- 10- Corpo do motor
- 11- Ecrã
- 12- Compartimento das pilhas
- 13- Botão on/off
- 14- Botão de diminuição do nível de estimulação/extração
- 15- Botão de aumento do nível de estimulação/extração
- 16- Botão de estimulação/extração
- 17- Tubo de silicone para uso do tira-leite na modalidade única (seja 00009199300000 que 00009199400000)
- 18- Tubo de silicone com kit duplicador para uso do tira-leite na modalidade double (apenas 00009199400000)
- 19- Adaptador de corrente
- 20- Pino do cabo de alimentação do aparelho
- 21- Indicador de nível das pilhas
- 22- Indicador de nível da estimulação/extração
- 23- Temporizador
- 24- Indicador de estimulação
- 25- Indicador de extração
- 26- Indicador da modalidade em uso (apenas no 00009199400000)
- 27- (apenas no 00009199400000)

* Os componentes de (1) a (9) incluídos no produto Tira-leite Elétrico Double 00009199400000 apenas duplos (2x) para ativar o funcionamento na modalidade dupla extração / estimulação.

PREPARAÇÃO

• Antes de utilizar pela primeira vez o tira-leite, lave cuidadosamente todos os componentes* conforme indicado

no parágrafo “**LIMPEZA**”.

- Monte o tira-leite de acordo com as seguintes instruções:
- Introduza a válvula (5) até ao fundo do canal circular presente no interior da base da campânula (4). (Fig. 1)

Nota: monte a válvula de preferência com a lingueta virada para o interior da campânula.

- Empurre pelo rebordo exterior para não danificar a válvula e assegure-se de que as duas abas de fecho da válvula ficam unidas. No caso contrário, volte a colocar a válvula tendo o cuidado de alinhar corretamente as abas.

Para um maior conforto, é possível montar sobre a campânula (4) o revestimento de silicone (3). Introduza o revestimento de silicone até ao fundo da campânula, encaixando o rebordo do revestimento no perímetro exterior da campânula (Fig.2). Pressione as almofadas do revestimento para remover o ar eventualmente presente.

- Monte a membrana de silicone (1) com a respetiva cobertura (2) e introduza a membrana e a respetiva cobertura (pré-montadas) no corpo da campânula (4). (Fig.3)
- Enrosque o biberão NaturalFeeling (6) na base roscada do corpo da campânula (4). (fig.4)
- Coloque o produto montado sobre uma superfície plana e estável, utilizando a prática base (9) para melhorar sua estabilidade.
- Para utilizar o tira-leite com o respetivo adaptador de corrente (19), introduza o pino (20) na entrada do corpo do motor (10) e, em seguida, introduza a ficha do adaptador de corrente numa tomada. (Fig. 5)
- Para utilizar o tira-leite com as pilhas alcalinas, abra a tampa do compartimento das pilhas (12) e introduza 4 pilhas alcalinas tipo AA de 1,5 V (não fornecidas) tendo o cuidado de as posicionar respeitando a sua polaridade. Volte a fechar o compartimento. A duração das pilhas alcalinas varia em função da marca utilizada e do seu estado de carga.
- **ATENÇÃO:** por precaução, remova sempre as pilhas do corpo do motor (10) caso o tira-leite seja alimentado através do adaptador de corrente (19) e/ou se o aparelho não for utilizado durante um longo período de tempo.
- Para o Tira-leite Elétrico Único 000091993000000 ligue o tubo de silicone (17) com a tampa da membrana (2) (Fig.6) enquanto para o Tira-leite Elétrico Double 000091994000000 ligue os tubos de silicone do kit duplicador (18) com as tampas das membranas.
- Insira o conector rígido do tubo de silicone (17) para o Tira-leite Elétrico Único 000091993000000 ou (18) para o Tira-leite Elétrico Double 000091994000000 no local apropriado no corpo do motor (10) (Fig.7).
- Tenha cuidado para não perder o conector senão o aparelho poderá ficar inutilizável.
- *À exceção do corpo do motor (10), e do adaptador de corrente (19) e dos tubos de silicone (17) ou (18).

USO DO TIRA-LEITE

- Antes de qualquer utilização, desinfete todos os componentes* com líquidos de esterilização a frio (segundo as indicações do fabricante), ou a quente (vapor) utilizando os aparelhos específicos, ou ainda fervendo (durante 5 minutos) e deixando arrefecer completamente todos os componentes higienizados a quente antes da sua utilização.
- Lave as mãos e monte o tira-leite como indicado no parágrafo “**PREPARAÇÃO**”.
- Limpe bem o seio com água ou com as toalhas de limpe-

za para o seio da Chicco.

• Sente-se numa posição confortável e relaxada.

Nota: durante a utilização do tira-leite, para garantir o funcionamento correto do produto, tenha o cuidado de não tapar com a mão o orifício existente no lado esquerdo do corpo da campânula (4).

Nota: quando liga o tira-leite, este está sempre no modo de estimulação para facilitar a extração do leite, com as definições de fábrica (nível 5). O indicador de estimulação (24) aparece no ecrã.

Nota: para evitar qualquer perigo resultante do transbordamento de líquidos (leite), recomenda-se nunca encher o biberão acima do limite máximo indicado na escala graduada.

Modalidade Único

REF 000091993000000 e REF 000091994000000

• Encaixe bem a campânula no seio, assegurando-se de que o mamilo fica bem centrado. A utilização do tira-leite é possível com ou sem o revestimento macio de silicone (3); recomenda-se experimentar ambas as configurações e escolher qual é a mais adequada e confortável para si. Para ligar o tira-leite, carregando no botão de ligar/desligar (13) no corpo do motor (10); o ecrã (11) acende.

• Apenas para o 000091994000000 - verifique o ícone (26) que indica a modalidade de funcionamento do tira-leite. Na modalidade único o ícone deve mostrar apenas um único círculo. Caso contrário mantenha premido simultaneamente os botões "+" (15) e "-" (14) para modificar a modalidade de funcionamento do tira-leite de duplo (dois círculos) para único (um círculo).

Se utilizar o tira-leite alimentado por pilhas alcalinas, o indicador no ecrã mostra o estado da carga (21). Se for alimentado através do adaptador de corrente, o indicador não aparece no ecrã. O indicador das pilhas apresenta 4 níveis com base no estado de carga das pilhas.

- Passados cerca de 2 minutos de estimulação, passa automaticamente à fase de extração nível 5 (configuração de fábrica). O indicador de extração (25) acende-se no ecrã.
- Para interromper a fase de estimulação e passar à fase de extração, prima brevemente o botão de estimulação/extração (16).
- Se necessário, repita a estimulação, premindo novamente o botão de estimulação/extração (16). Para passar depois à fase de extração, prima o botão de estimulação/extração (16).
- Carregando nos botões "+" (15) e "-" (14), do conjunto de botões é possível regular a estimulação/extração com base no nível de tração sentida no seio e/ou com base na saída do leite. É aconselhável regular a estimulação/extração gradualmente até atingir o nível adequado.
- Se o nível de estimulação/extração escolhido provocar uma sensação incómoda ou de dor, é aconselhável reduzi-lo adequadamente carregando no botão "-" (14).
- É possível alternar a extração de leite dos dois seios.
- Para desligar o tira-leite, prima o botão de ligar/desligar (13).
- Ao ligar novamente o tira-leite indica os níveis de estimulação/extração que ficaram na memória da última utilização.

Modalidade Dupla - apenas para o REF 000091994000000

• Para ligar o tira-leite, carregando no botão de ligar/desligar (13) no corpo do motor (10); o ecrã (11) acende.

- Mantenha premido simultaneamente os botões "+" (15) e "-" (14) para modificar a modalidade de funcionamento do tira-leite de único (configuração de fábrica) para duplo. O ícone (26) que indica a modalidade de funcionamento do tira-leite deve mostrar dois círculos para modalidade dupla.
 - Encaixe bem a campânula no seio, assegurando-se de que o mamilo fica bem centrado.
 - Encaixe bem a segunda campânula ao segundo seio, assegurando-se de que o mamilo fique bem centrado.
 - Passados cerca de 2 minutos de estimulação, passa automaticamente à fase de extração nível 5 (configuração de fábrica). O indicador de extração (25) acende-se no ecrã.
 - Para interromper a fase de estimulação e passar à fase de extração, prima brevemente o botão de estimulação/extração (16).
 - Se necessário, repita a estimulação, premindo novamente o botão de estimulação/extração (16). Para passar depois à fase de extração, prima o botão de estimulação/extração (16).
 - Carregando nos botões "+" (15) e "-" (14), do conjunto de botões é possível regular a estimulação/extração com base no nível de tração sentida no seio e/ou com base na saída do leite. É aconselhável regular a estimulação/extração gradualmente até atingir o nível adequado.
 - Se o nível de estimulação/extração escolhido provocar uma sensação incómoda ou de dor, é aconselhável reduzi-lo adequadamente carregando no botão "-" (14).
 - Para desligar o tira-leite, prima o botão de ligar/desligar (13).
 - Ao ligar novamente o tira-leite indica os níveis de estimulação/extração que ficaram na memória da última utilização.
 - **ATENÇÃO:** imediatamente após cada utilização, limpe cuidadosamente todos os componentes* como indicado no parágrafo "LIMPEZA".
 - Para dar imediatamente o leite ao bebé, retire o biberão desenroscando-o do corpo da campânula (4). Enrosque no biberão a rosca com a tetina (7) (incluídas na embalagem). Desta forma, obtém um prático biberão (Natural-Feeling) pronto a ser utilizado.
 - Ao invés, fechando o biberão com a prática tampa hermética (8) (incluída na embalagem), é possível guardar o leite extraído no frigorífico até um máximo de 48 horas a 4 °C ou durante 3 meses no congelador a -18 °C.
 - **ATENÇÃO:** Quando o tira-leite não estiver a ser utilizado, desligue sempre o respetivo adaptador de corrente da tomada.
- *À exceção do corpo do motor (10), e do adaptador de corrente (19) e dos tubos de silicone (17) ou (18).

LIMPEZA

- Antes de efetuar qualquer operação de limpeza, desligue, se ligado, o adaptador de corrente da tomada e o pino do cabo de alimentação da tomada (20) do corpo do motor.
 - Separe todos os componentes do tira-leite.
- Nota: remova a válvula (5), situada na conduta circular, presente dentro do corpo da campânula (4) puxando delicadamente a lingueta no lado da válvula.
- **ATENÇÃO:** a válvula deve ser sempre cuidadosamente removida e não devem ser utilizados utensílios para a sua limpeza, pois podem danificá-la, inutilizando o tira-leite.
- Nota: para remover o tubo de silicone, retire primeiro a membrana (1) e a respetiva cobertura do corpo da campânula de modo a evitar quedas. Depois, agarre-o pela extremidade presa à cobertura da membrana puxando

delicadamente.

- Lave cuidadosamente todos os componentes* com água quente e detergente para a louça. Enxague com água abundante e seque cuidadosamente com um pano macio e limpo.
- Não utilize produtos abrasivos para a limpeza do tira-leite ou dos seus componentes.
- Limpe o corpo do motor e o adaptador de corrente com um pano macio, limpo e seco. Atenção! Não mergulhe o aparelho em água ou outros líquidos, nem o molhe.
- Pode enxaguar e secar adequadamente o tubo.
- Todos os componentes, à exceção do corpo do motor (10), do adaptador de corrente (19), da válvula (5), da membrana (1), da tampa de silicone (3) e do tubo (17), podem também ser lavados na máquina de lavar loiça, utilizando um programa de lavagem delicado. Um tipo de lavagem mais agressivo poderá fazer com que os materiais percam a cor e o brilho ao longo do tempo, além de os degradar.
- Limpe e desinfete também o biberão (6) e os respetivos acessórios (7)-(8), de acordo com as instruções incluídas com o produto.
- Depois de cada lavagem, guarde o produto em local limpo e seco.

*À exceção do corpo do motor (10), do adaptador de corrente (19) e do tubo (17).

ACESSÓRIOS:

- Biberão NaturalFeeling 150 ML [REF](#) 00080711000xxx / [REF](#) 00080811000xxx.
- Recipiente para Leite NaturalFeeling [REF](#) 00002257200000
- Em que XXX=código variável identificador do país de destino da venda.
- Com o aparelho são fornecidos dois discos absorventes exclusivamente destinados à absorção do leite materno em excesso ([REF](#)20061770000).
- Recomendamos que não utilize acessórios diferentes dos aconselhados.



Problema	Causa	Solução
O tira-leite não aspira ou aspira pouco.	Válvula não montada ou montada incorretamente.	Monte corretamente a válvula.
	Campânula e corpo do motor não montados corretamente.	Verifique se efetuou corretamente o procedimento descrito no parágrafo "PREPARAÇÃO". Assegure-se de que o tubo de silicone está bem ligado tanto ao corpo do motor como à cobertura da membrana. Verifique o estado de integridade do tubo. Não torça o tubo durante a extração.
	A campânula não adere bem ao seio.	Encaixe bem a campânula no seio, verificando se o mamilo fica bem centrado. Experimente com e sem a cobertura macia de silicone.
	Regulação do nível de aspiração não adequado.	Modifique o nível de aspiração de modo a encontrar uma estimulação e aspiração mais confortáveis, premindo o botão "+" ou "-".
	Pilhas gastas e/ou com carga insuficiente.	Substitua as pilhas.
A extração do leite é dolorosa.	Nível de aspiração excessivo.	Modifique o nível de aspiração de modo a encontrar uma estimulação e aspiração mais confortáveis, premindo o botão "-".
O tira-leite não liga.	Adaptador de corrente e/ou aparelho avariado.	Verifique se há corrente elétrica da rede. Verifique a posição das pilhas no respetivo compartimento.
	Ligações incorretas.	Verifique todas as ligações.
	Pilhas gastas.	Substitua as pilhas.

ESPECIFICAÇÕES TÉCNICAS

- **REF** 00009199300000 TIRA-LEITE ELÉTRICO Mod. N0041 e **REF** 00009199400000 TIRA-LEITE ELÉTRICO DOUBLE N0000
- Valor máximo de vácuo no modo de extração: $-0,35 \pm 0,03$ bar**
- (** valores medidos com cilindro amostra-nível de confiança 95%).
- Tipo de aparelho: funcionamento intermitente; 30 minutos ON - 30 minutos OFF
- Peso do corpo do motor: 325 g baterias excluídas
- Dimensões: 98x70x105h mm
- Fabricado na China

ALIMENTAÇÃO A PILHAS:

6 V c.c. – 4x1,5 V tipo AA (LR06)

DECLARAÇÃO CE DE CONFORMIDADE

Os aparelhos marca Chicco Tira-leite Elétrico 00009199300000 Mod. N0041 e Tira-leite Elétrico Double 00009199400000 Mod. N0000 estão em conformidade com os requisitos essenciais e outras disposições pertinentes estabelecidas pelas diretivas 2014/30/UE (compatibilidade eletromagnética), 2014/35/UE (Baixa Tensão) e 2011/65/UE (RoHS). É possível solicitar uma cópia da declaração CE de conformidade ao fabricante: Artsana S.p.A via Saldarini Catelli, 1 - 22070 Grandate (Como) Italy.



Os produtos Tira-leite Elétrico **REF 00009199300000 Mod. N0041 e Tira-leite Elétrico Double **REF** 00009199400000 Mod. N0000 estão em conformidade com a Diretiva 2012/19/UE.**

O símbolo do lixo barrado contido no aparelho indica que o produto, ao terminar a própria vida útil, deve ser eliminado separadamente dos lixos domésticos, e deve ser levado a um centro de recolha diferenciada para aparelhagens elétricas e eletrónicas ou entregue ao revendedor onde for comprado um novo aparelho equivalente.





O utilizador é responsável pela entrega do aparelho no fim da sua vida útil, às respetivas entidades de recolha. Uma recolha diferenciada para o posterior encaminhamento do aparelho inutilizado à reciclagem, tratamento e eliminação, compatíveis com o ambiente, contribui para evitar possíveis efeitos negativos no ambiente e na saúde e facilita a reciclagem dos materiais que compõem o produto. Para informações mais detalhadas sobre os sistemas de recolha disponíveis, procure o serviço local de eliminação de lixo, ou dirija-se à loja onde foi efetuada a compra.

GARANTIA

O produto dispõe de garantia contra qualquer defeito de conformidade, verificado em condições normais de uso, de acordo com o disposto nas instruções de utilização. A garantia não poderá portanto aplicar-se relativamente a danos no produto provocados por utilização imprópria, desgaste ou acidente. Relativamente à duração da garantia sobre defeitos de conformidade, remete-se para as disposições específicas das normas nacionais.



PL INSTRUKCJA UŻYTKOWANIA

ELEKTRYCZNY ODCIĄGACZ POKARMU

Przed użyciem, prosimy dokładnie zapoznać się z poniższymi instrukcjami i zachować je na przyszłość.

Użycie zamierzone oraz informacje na temat elektrycznego odciągacza pokarmu

OSTRZEŻENIE DOTYCZĄCE BEZPIECZEŃSTWA

OSTRZEŻENIE!

- To urządzenie jest przeznaczone tylko i wyłącznie do użytku domowego przez osoby dorosłe i należy go używać zgodnie z instrukcją. Każde inne użycie jest niewłaściwe, a więc niebezpieczne. Firma Artsana nie ponosi odpowiedzialności za ewentualne szkody spowodowane przez niewłaściwe, błędne lub nierozsądne użytkowanie urządzenia.
- Urządzenie jest przeznaczone do użytku osobistego i nabywca nie może go odstąpić ani powierzyć innym osobom.
- Urządzenia oraz jego części nie wolno pozostawiać w miejscach nasłonecznionych, nieosłoniętych przed deszczem oraz innymi czynnikami atmosferycznymi. Adapter sieciowy jest przeznaczony wyłącznie do użytku w pomieszczeniach, nie można go więc pozostawiać w miejscach nasłonecznionych, nieosłoniętych przed deszczem oraz innymi czynnikami atmosferycznymi.
- Jeżeli urządzenie jest używane na zewnątrz, wymaga to jego zasilania wyłącznie za pomocą baterii wewnętrznych i nie można go pozostawiać w miejscach nasłonecznionych, nieosłoniętych przed deszczem oraz innymi czynnikami atmosferycznymi. Nieprzestrzeganie tej zasady może narazić użytkownika na porażenie prądem.
- To urządzenie nie jest zabawką. Nie można go powierzać dzieciom ani osobom o ograniczonych zdolnościach umysłowych, niedoświadczonych lub bez koniecznej wiedzy. Produkt mogą używać osoby o ograniczonych zdolnościach fizycznych lub sensorycznych, o ile ktoś je nadzoruje lub otrzymały one instrukcję na temat bezpiecznego użytkowania urządzenia i zrozumiały związane z tym zagrożenia.
- Urządzenie, jego części oraz adapter sieciowy wraz z kablem służącym do podłączania do korpusu silnika przechowywać poza zasięgiem dzieci. Pozostawienie w zasięgu dzieci kabla zasilania, łączącego adapter sieciowy z korpusem silnika oraz rurek łączących korpus silnika z zestawem ssącym grozi uduszeniem. Ponadto, urządzenie zawiera małe części, których połknięcie grozi uduszeniem dziecka.
- Upewnić się, że dzieci nie mają możliwości bawić się urządzeniem, jego częściami ani adapterem sieciowym.
- Urządzenie zawsze stawiać wyłącznie na płaskich i stabilnych powierzchniach.



niach, z dala od kołysek i łóżeczek.

- Przed podłączeniem adaptera sieciowego do gniazdka upewnić się, że dane znamionowe zasilania oraz wtyczka adaptera sieciowego są kompatybilne z dostępną siecią elektryczną oraz z używanym gniazdkiem. Tabliczka znamionowa znajduje się na adapterze sieciowym.
- Jeżeli wtyczka adaptera sieciowego dostarczonego wraz z urządzeniem jest niekompatybilna z gniazdkiem, to w przypadku, gdy obowiązujące przepisy na to pozwalają używać wyłącznie adapterów opatrzonych certyfikatem lub zadzwonić na bezpłatny numer (800-188-898), albo skontaktować się ze specjalistą.
- Adapter sieciowy włożyć do gniazdka, które jest łatwo dostępne wyłącznie dla osób dorosłych.
- Aby odłączyć urządzenie od sieci elektrycznej, wyjąć wtyczkę adaptera sieciowego z gniazdka, a dopiero potem odpiąć kabel łączący adapter sieciowy z korpusem silnika. Nie wyłączać adaptera sieciowego od gniazdka ciągnąc za kabel adaptera ani za podłączone do niego urządzenie.
- Nie czyścić ani nie sanityzować odciągacza pokarmu kiedy jest używany, kiedy jest zasilany bateriami alkalicznymi (nie dostarczane z urządzeniem) ani kiedy jest podłączony do sieci elektrycznej adapterem sieciowym. Czyszczenie i sanityzację przeprowadzać w sposób opisany w tej instrukcji obsługi.
- Aby nie dopuścić do namnażania bakterii, zaleca się podanie odciągniętego pokarmu zaraz po jego odciągnięciu lub natychmiastowe jego odłożenie w miejsce, gdzie można go prawidłowo przechować.
- Przed każdym użyciem wyczyścić i wysterylizować silikonowe osłonki (3), nakładki (4) i zawory (5). Wyczyścić i wykonać sanityzację butelki (6) i dołączonych do niej akcesoriów (7)-(8), tak jak opisano w dołączonej do niej instrukcji.
- Przed każdym użyciem sprawdzić, czy membrany nie są uszkodzone: nigdy nie mogą być pęknięte ani przecięte. W razie popękania lub przecięcia nie używać produktu.
- Czyszczenie i sanityzacja to czynności, które musi wykonywać użytkownik. Nie powierzać ich dzieciom ani osobom o ograniczonych zdolnościach umysłowych lub niedoświadczonym, bez koniecznej wiedzy.
- Pod żadnym pozorem nie zanurzać i nie moczyć urządzenia ani adaptera sieciowego w wodzie ani w innych płynach. Nie wkładać ich również pod bieżącą wodę. Jeżeli urządzenie lub adapter sieciowy zostaną zamoczone, przed dalszą eksploatacją produktu zadzwonić na bezpłatny numer (800-188-898) lub skontaktować się ze specjalistą.
- Jeżeli urządzenie, adapter sieciowy lub wtyczka adaptera mają ślady uszkodzenia, nie wolno używać produktu. Jeżeli urządzenie lub adapter sieciowy mają ślady uszkodzenia, przed dalszą eksploatacją produktu zadzwonić pod bezpłatny numer (800-188-898) lub skontaktować się ze specjalistą.



- Uwaga: nie używać adapterów sieciowych innego typu niż dostarczony przez Artsana S.p.A. wraz z produktem (model GQ07-060100-DG, producent: Dong Guan City GangQi Electronic Co. ponieważ wtedy urządzenie byłoby niezgodne ze specyfikacjami technicznymi oraz z właściwymi dyrektywami CE, co obniżyłoby poziom bezpieczeństwa oraz jego zakres. W razie usterki adaptera sieciowego zadzwonić pod bezpłatny numer (800-188-898).
- W przypadku usterki lub uszkodzenia urządzenia lub adaptera sieciowego, nie próbować ich rozkładać ani naprawiać. W razie usterki lub uszkodzenia urządzenia, korpusu silnika lub adaptera sieciowego, zadzwonić pod bezpłatny numer (800-188-898). Ewentualne naprawy/inne prace wykonane przez użytkownika mogą zagrażać jemu i innym ludziom, jak też nieodwracalnie uszkodzić urządzenie. Ponadto powodują natychmiastową utratę gwarancji.
- Jeżeli opakowanie jest naruszone, sprawdzić stan wszystkich komponentów i części produktu. Jeżeli adapter sieciowy i korpus silnika są nieuszkodzone, na wszelki wypadek umyć wszystkie części zestawu w sposób podany w punkcie „CZYSZCZENIE”.
- Przed użyciem zdjąć i wyrzucić ewentualne foliowe woreczki i wszystkie elementy stanowiące część opakowania produktu. Odłożyć w miejsce niedostępne dla dzieci; mogą one stwarzać zagrożenie.
- Po wyjęciu urządzenia z opakowania upewnić się, że jest ono nienaruszone i nie ma widocznych uszkodzeń. W razie wątpliwości nie używać urządzenia i skontaktować się wyłącznie z właściwym specjalistą, z punktem zakupu lub zadzwonić pod bezpłatny numer (800-188-898).
- Upewnić się, że podczas użytkowania urządzenie stoi na płaskiej i stabilnej powierzchni, tak aby nie dopuścić do jego wywrócenia lub upadku z wysokości.
- Nie stawiać urządzenia na delikatnych ani wilgotnych powierzchniach, ani też w ciepłych miejscach.
- Nie używać urządzenia podczas kąpieli lub pod prysznicem, ani w wilgotnym otoczeniu, w pobliżu wanny, umywalk, zlewozmywaków ani w jakiegokolwiek innej sytuacji, gdy jakieś płyny mogą mieć styczność z urządzeniem.
- Upewnić się, że podczas użytkowania zestaw stoi na tyle daleko od zespołu silnika, iż nie spowoduje jego upadku.
- Korzystanie z jakiegokolwiek urządzenia elektrycznego wymaga przestrzegania kilku podstawowych zasad:
 - Nigdy nie dotykać urządzenia mokrymi lub wilgotnymi rękami.
 - Urządzenie i adapter sieciowy trzymać z dala od źródeł ciepła.
 - Nie dotykać urządzenia ani adaptera sieciowego: jeżeli przypadkowo wpadną do wody lub zostaną przypadkowo zmoczone, natychmiast wyłączyć prąd wyłącznikiem głównym Państwa domu i przed dotknięciem urządzenia wyjąć wtyczkę adaptera sieciowego z gniazdka. Następnie

- nie używać urządzenia lecz skontaktować się ze specjalistą lub zadzwonić pod bezpłatny numer (800-188-898).
- W razie usterki i/lub złej pracy urządzenia i/lub adaptera sieciowego i/lub kabla łączącego adapter sieciowy z korpusem silnika, natychmiast wyłączyć urządzenie, wyjąć wtyczkę adaptera sieciowego z gniazdka i nie próbować ich naprawiać lecz zwrócić się do specjalisty albo zadzwonić pod bezpłatny numer (800-188-898).
 - Po każdym użyciu urządzenie trzeba dokładnie wyczyścić i wysuszyć.
 - Jeżeli urządzenie nie będzie używane przez dłuższy czas, po jego dokładnym wyczyszczeniu i wyjęciu baterii (jeżeli były włożone), trzeba je odłożyć w czyste i suche miejsce, osłonięte przed światłem i z dala od źródeł ciepła, tak jak podano w informacjach nt. przechowywania i transportu.
 - Jeżeli zdecydujemy, że urządzenie nie będzie więcej używane, wyjąć baterie, jeżeli są i odpiąć od adaptera sieciowego kabel (po wcześniejszym wyjęciu wtyczki z gniazdka), tak aby nie można go już było używać. Nie wyrzucać urządzenia do odpadów komunalnych lecz oddać do segregacji, ponieważ jest to urządzenie elektryczne/elektroniczne (WEEE), zgodnie z wymogami 2012/19/UE lub przepisów obowiązujących w kraju, w którym urządzenie zostało sprzedane.
 - Jeżeli urządzenie nie będzie używane przez dłuższy czas, zawsze wyjmować z niego baterie alkaliczne. Nieprzestrzeganie powyższego zalecenia może spowodować wyciek kwasów i uszkodzenie oraz chemiczne zanieczyszczenie urządzenia.
 - Aby nie dopuścić do pożaru i do porażenia elektrycznego, nie prowadzić kabla łączącego adapter sieciowy i urządzenie pod dywanami ani w pobliżu grzejników, kuchenek czy kaloryferów.
 - Urządzenia używać w temperaturze mieszczącej się w zakresie od +5°C do +40°C. Eksploatacja w warunkach wykraczających poza podane zakresy, a zwłaszcza zakres górny, może powodować przegrzanie urządzenia i jego uszkodzenie oraz/lub zagraża oparzeniem i stworzeniem użytkownikowi dostępu do części pod napięciem.
 - Urządzenie zaprojektowano tak, aby działało wyłącznie z częściami dostarczonymi w opakowaniu oryginalnym i z butelkami o pojemności 150 ml. Stosowanie innych części lub butelek o większej pojemności może nie gwarantować podanych parametrów.
 - Urządzenia nie wolno używać bez przerwy dłużej, niż 30 minut. Po użyciu trzeba je odstawić na 30 minut. Ewentualne przekroczenie maksymalnego dopuszczalnego czasu pracy (urządzenie wyłącza się automatycznie po 40 minutach), może spowodować jego przegrzanie i uszkodzenie oraz grozi oparzeniem i stworzeniem użytkownikowi dostępu do części pod napięciem.
 - Parametry produktu mogą się nieoczekiwanie zmienić.
 - Jeżeli mają Państwo wątpliwości dotyczące zrozumienia tej instrukcji, prosimy o kontakt ze sprzedawcą lub z bezpłatnym numerem (800-188-898).

WYJMOWANIE I WKŁADANIE BATERII - OSTRZEŻENIA

- Wymiana baterii musi być zawsze przeprowadzana wyłącznie przez osobę dorosłą.
- W celu wymiany baterii należy: otworzyć klapkę, wyjąć z wnętrza zużyte baterie, włożyć nowe baterie zgodnie z wymaganym kierunkiem biegunów i założyć klapkę. Ewentualne odwrotne założenie baterii może spowodować ich przegrzanie, uszkodzenie produktu oraz ewentualny wyciek kwasu.
- Używać tylko baterii alkalicznych identycznych lub ekwiwalentnych do zalecanych.
- Nie mieszać baterii różnego typu ani baterii nowych ze zużytymi.
- Nie zwierać biegunów/końcówek baterii.
- Jeżeli urządzenie nie będzie używane przez dłuższy czas, zawsze wyjmować baterie.
- Nie wkładać do tego urządzenia baterii wielokrotnego ładowania, gdyż mogą ograniczyć lub uniemożliwić jego prawidłowe działanie.
- Nie używać baterii litowych ani baterii wielokrotnego ładowania: to urządzenie nie jest przeznaczone do baterii tego rodzaju.
- Używanie baterii litowych lub wielokrotnego ładowania może być niebezpieczne.
- Zawsze wyjmować z produktu zużyte baterie, aby ewentualne wycieki płynu nie uszkodziły urządzenia ani przedmiotów znajdujących się w pobliżu. Wyciekający płyn może chemicznie zanieczyścić części stykające się z żywnością.
- W razie wycieku płynu z baterii, natychmiast je wymienić, pamiętając przy tym o wyczyszczeniu wnętrza oraz dokładnie umyć ręce, jeżeli dotknęliśmy wycieku. Sprawdzić, czy ewentualny wyciek nie styka się w żaden sposób z częściami zestawu, a zwłaszcza z częściami stykającymi się z mlekiem.
- Nie wyrzucać zużytych baterii do ognia ani w otoczeniu, ani też nie usuwać jako odpad komunalny. Baterie trzeba usuwać zgodnie z przepisami obowiązującymi w kraju sprzedaży produktu.
- Przed usunięciem urządzenia wyjąć z niego baterie.

OPIS SYMBOLI



Kod w katalogu produktu



OSTRZEŻENIE!



Przeczytać instrukcję użytkownika – Przestrzegać instrukcji użytkownika



Wyłącznie do użytku domowego



WŁĄCZANIE/WYŁĄCZANIE (naciśnięcie-naciśnięcie)

IP 21

Urządzenie zabezpieczone przed wnikaniem ciał stałych (o rozmiarze/średnicy ≥ 12 mm) i płynów. Urządzenie chronione przed kroplami wody spadającymi pionowo.



Prąd przemienny



Prąd stały



Zgodny z dyrektywą europejską 2012/19/UE



Strony biegunów adaptera sieciowego



Strony biegunów wkładanych baterii



Urządzenie zgodne z zasadniczymi wymaganiami stosowanych Dyrektyw WE



Urządzenie Klasy II

ODCIĄGACZ POKARMU I KARMIEŃ PIERSIĄ

Karmienie piersią to bardzo ważny etap w życiu dziecka i mamy. Dla noworodka przytulenie się do piersi i ssanie to nie tylko zaspokojenie pierwotnej potrzeby fizycznej, ale przede wszystkim chwila spędzona z mamą, bogata w emocje i odczucia dotykowe, dźwiękowe, smakowe i zapachowe. Spełnienie tej potrzeby daje obojgu głębokie poczucie dobrostanu i spokoju. Mleko matki zawiera wszystkie substancje odżywcze, potrzebne do zapewnienia codziennego zapotrzebowania odżywczego oraz wymogów psychologicznych niemowlęcia co najmniej do wieku 6 miesięcy.

Elektryczny odciągacz pokarmu marki Chicco to cenna pomoc przedłużająca karmienie piersią w przypadku nadmiaru pokarmu lub konieczności pozostawienia dziecka pod opieką innej osoby. W takich przypadkach można odciągnąć pokarm i przechować go, a następnie podać dziecku w razie potrzeby.

Aby zapewnić najwyższą uniwersalność i praktyczność, elektryczny odciągacz mleka działa zarówno na baterie alkaliczne typu paluszki AA 1,5V (nie wchodzi w skład opakowania), jak i po podłączeniu do odpowiedniego adaptera sieciowego (model GQ07-060100-DG, producent: Dong Guan City GangQi Electronic Co.

SPIS CZĘŚCI

- 1- Membrana
- 2- Nakładka na membranę
- 3- Miękka wkładka z silikonu
- 4- Korpus odciągacza
- 5- Zawór
- 6- Butelka do karmienia NaturalFeeling
- 7- Smoczek 0m z nakładką i nakrętką
- 8- Szczelna zakrętka
- 9- Podstawa
- 10- Zespół silnika
- 11- Wyświetlacz
- 12- Wnęka na baterie
- 13- Przycisk on/off
- 14- Przycisk zmniejszania siły stymulacji/odciągania
- 15- Przycisk zwiększania siły stymulacji/odciągania
- 16- Przycisk stymulacji/odciągania
- 17- Silikonowa rurka do używania odciągacza w konfiguracji pojedynczej (zarówno 00009199300000, jak i 00009199400000)
- 18- Silikonowa rurka z zestawem podwójnym, do używania odciągacza w konfiguracji podwójnej (tylko 00009199400000)
- 19- Adapter sieciowy
- 20- Wtyczka kabla zasilania urządzenia
- 21- Wskaźnik poziomu naładowania baterii
- 22- Wskaźnik siły stymulacji/odciągania
- 23- Zegar
- 24- Wskaźnik stymulacji
- 25- Wskaźnik odciągania
- 26- Wskaźnik używanej konfiguracji (tylko na 00009199400000)
- 27- (tylko na 00009199400000)

* Części od (1) do (9) wchodzące w skład zestawu produktu Elektryczny Odciągacz Pokarmu Double 00009199400000 są w podwójnej ilości (2x), tak aby można było używać pro-

duktu w konfiguracji podwójnego odciągania / stymulacji.

PRZYGOTOWANIE

• Przed pierwszym użyciem odciągacza pokarmu dokładnie umyć wszystkie części*, tak jak opisano w punkcie **"CZYSZCZENIE"**.

• Następnie złożyć odciągacz pokarmu w następujący sposób:

- Zawór (5) założyć do samego końca do okrągłego kanału w korpusie (4). (Rys. 1)

Uwaga: lepiej, aby wypustka zaworu była skierowana do środka korpusu.

• Docisnąć zewnętrzną krawędź, aby nie uszkodzić zaworu i upewnić się, że obie krawędzie założonego zaworu są połączone. Jeżeli tak nie jest, ponownie założyć zawór zwracając przy tym uwagę, aby prawidłowo wyrównać krawędzie.

Aby uzyskać większy komfort, na nakładkę (4) można nałożyć silikonową osłonkę (3). Silikonową nakładkę dobrze docisnąć do końca stożka korpusu i założyć krawędź nakładki na zewnętrzne obrzeże korpusu (Rys. 2). Nacisnąć na wybrzuszenia nakładki, aby usunąć pozostające tam powietrze.

• Założyć silikonową membranę (1) na nakładkę (2) i założyć membranę wraz z nakładką (złożone) na korpus odciągacza (4) (Rys.3)

• Butelkę NaturalFeeling (6) nakręcić na gwintowaną podstawę korpusu nakładki (4). (rys.4)

• Złożony produkt postawić na płaskiej i stabilnej powierzchni, na praktycznej podstawce (9), co zwiększy jego stabilność.

• Aby można było używać odciągacza pokarmu wraz z adapterem sieciowym (19), włożyć wtyczkę (20) do gniazdka w korpusie silnika (10), a następnie wtyczkę adaptera do gniazdka sieciowego. (Rys. 5)

• Aby można było używać odciągacza pokarmu z bateriami alkalicznymi, otworzyć kłapkę wewnątrz na baterie (12) i włożyć 4 baterie paluszki AA 1,5 V (nie wchodzi w skład opakowania), pamiętając przy tym o prawidłowym ustawieniu biegunów. Zamknąć wnękę. Trwałość baterii alkalicznych może być różna, w zależności od marki i poziomu naładowania.

• **OSTRZEŻENIE:** kiedy odciągacz pokarmu jest zasilany z adaptera sieciowego (19) lub kiedy nie jest używany przez dłuższy czas, na wszelki wypadek wyjąć baterie z korpusu silnika (10).

• W przypadku Elektrycznego Odciągacza Pokarmu Pojedynczego 00009199300000 podłączyć silikonową rurkę (17) do pokrywy membrany (2) (Rys.6), natomiast w przypadku Elektrycznego Odciągacza Pokarmu Double 00009199400000 podłączyć silikonowe rurki zestawu podwójnego (18) do pokrywek membran.

• Szywny łącznik silikonowej rurki (17) Elektrycznego Odciągacza Pokarmu Pojedynczego 00009199300000 lub (18) w przypadku Elektrycznego Odciągacza Pokarmu Double 00009199400000 włożyć do odpowiedniego gniazda w korpusie silnika (10) (Rys.7).

• Uważać, aby nie zgubić łącznika, gdyż urządzenie stałoby się wtedy nieprzydatne.

*Z wyjątkiem korpusu silnika (10), adaptera sieciowego (19) i silikonowych rurek (17) lub (18).

OBŚLUGA ODCIĄGACZA POKARMU

• Przed każdym użyciem wykonać sanityzację wszystkich

części* z użyciem płynu do sterylizacji na zimno (zgodnie z zaleceniami producenta) lub na gorąco (parowo), z użyciem odpowiednich urządzeń, albo też gotując (5 minut) przed użyciem i pozostawiając do całkowitego ostygnięcia wszystkie części sanityzowane na gorąco.

• Umyć ręce i złożyć odciągacz pokarmu w sposób opisany w punkcie **"PRZYGOTOWANIE"**.

• Dokładnie umyć piersi woda lub praktycznymi chusteczkami higienicznymi marki Chicco do higieny piersi.

• Usiąść wygodnie i swobodnie.

Uwaga: podczas używania odciągacza pokarmu, aby zapewnić jego prawidłową pracę trzeba pamiętać, aby nie zakrywać ręką otworu z lewej strony korpusu odciągacza (4).

Uwaga: po włączeniu odciągacza pokarmu włącza się zawsze w trybie stymulacji, aby ułatwić odciążenie pokarmu; włączając się wtedy ustawienia fabryczne (poziom 5). Wskaźnik stymulacji (24) jest wyświetlany na wyświetlaczu. Uwaga: aby nie dopuścić do zagrożeń powodowanych przelewaniem płynów (pokarmu), zaleca się nie napełniać nigdy butelki powyżej poziomu maksymalnego, podanego na skali.

Tryb Pojedynczy

REF 000091993000000 i **REF 000091994000000**

• Dokładnie przyłożyć korpus odciągacza do piersi i sprawdzić, czy brodawka sutkowa znajduje się dokładnie na środku. Odciągacz pokarmu można używać zarówno z miękką, silikonową osłonką (3), jak i bez niej; zalecamy wypróbowanie obu sposobów i wybranie tego, który jest wygodniejszy i bardziej komfortowy.

• Włączyć odciągacz pokarmu przyciskiem włączania/wyłączania (13) widocznym na korpusie silnika (10). Włączy się wtedy wyświetlacz (11).

• Tylko 000091994000000 - sprawdzić ikonę (26) wyświetlającą tryb działania odciągacza pokarmu. W trybie pojedynczym ikona musi wyświetlać jedno kółko. W przeciwnym razie przytrzymać wciśnięte jednocześnie przyciski "+" (15) i "-" (14), aby zmienić tryb działania odciągacza z podwójnego (dwa kółka) na pojedynczy (jedno kółko).
Jeżeli używamy odciągacza pokarmu zasilanego z baterii alkalicznych, wskaźnik na wyświetlaczu informuje o ich poziomie naładowania (21). Jeżeli urządzenie jest zasilane z zasilacza, wskaźnik się nie wyświetla. Wskaźnik poziomu naładowania baterii ma 4 poziomy.

• Po około 2 minutach stymulacji automatycznie przechodzi się do odciągania na poziomie 5 (ustawienie fabryczne). Na wyświetlaczu pokazuje się wskaźnik odciągania (25).

• Etap stymulacji można przerwać i przejść do odciągania. W tym celu krótko nacisnąć przycisk stymulacji/odciągania (16).

• Jeżeli trzeba powtórzyć stymulację, ponownie nacisnąć przycisk stymulacji/odciągania (16). Następnie, aby przejść do odciągania, nacisnąć przycisk stymulacji/odciągania (16).

• Przyciskami "+" (15) i "-" (14) klawiatury można regulować stymulację/odciąganie w oparciu o siłę odczuwaną na piersi i/lub w oparciu o wypływającą ilość pokarmu. Zaleca się regulować stymulację/odciąganie w sposób stopniowy, aż do uzyskania wymaganego poziomu.

• Jeżeli wybrana siła stymulacji/odciągania powoduje dyskomfort lub ból, zaleca się odpowiednio ją obniżyć przyciskiem "-" (14).

• Odciąganie można regulować dla obu piersi.

• Aby włączyć odciągacz pokarmu, nacisnąć przycisk włą-

czania/wyłączania (13).

• Przy następnym włączeniu odciągacz proponuje te same poziomy stymulacji/odciągania, które zostały zapisane w pamięci po ostatnim użyciu.

Tryb podwójny - tylko **REF 000091994000000**

• Włączyć odciągacz pokarmu przyciskiem włączania/wyłączania (13) widocznym na korpusie silnika (10). Włączy się wtedy wyświetlacz (11).

• Przytrzymać wciśnięte jednocześnie przyciski "+" (15) i "-" (14), aby zmienić tryb działania odciągacza z pojedynczego (ustawienie fabryczne), na podwójny. Ikona (26) wskazująca tryb działania odciągacza musi wyświetlać dwa kółka oznaczające tryb podwójny.

• Dokładnie przyłożyć korpus odciągacza do piersi i sprawdzić, czy brodawka sutkowa znajduje się dokładnie na środku.

• Dokładnie przyłożyć drugi korpus nakładki odciągacza do piersi i sprawdzić, czy brodawka sutkowa znajduje się dokładnie na środku.

• Po około 2 minutach stymulacji automatycznie przechodzi się do odciągania na poziomie 5 (ustawienie fabryczne). Na wyświetlaczu pokazuje się wskaźnik odciągania (25).

• Etap stymulacji można przerwać i przejść do odciągania. W tym celu krótko nacisnąć przycisk stymulacji/odciągania (16).

• Jeżeli trzeba powtórzyć stymulację, ponownie nacisnąć przycisk stymulacji/odciągania (16). Następnie, aby przejść do odciągania, nacisnąć przycisk stymulacji/odciągania (16).

• Przyciskami "+" (15) i "-" (14) klawiatury można regulować stymulację/odciąganie w oparciu o siłę odczuwaną na piersi i/lub w oparciu o wypływającą ilość pokarmu. Zaleca się regulować stymulację/odciąganie w sposób stopniowy, aż do uzyskania wymaganego poziomu.

• Jeżeli wybrana siła stymulacji/odciągania powoduje dyskomfort lub ból, zaleca się odpowiednio ją obniżyć przyciskiem "-" (14).

• Aby włączyć odciągacz pokarmu, nacisnąć przycisk włączania/wyłączania (13).

• Przy następnym włączeniu odciągacz proponuje te same poziomy stymulacji/odciągania, które zostały zapisane w pamięci po ostatnim użyciu.

• **OSTRZEŻENIE:** natychmiast po użyciu dokładnie wymyć wszystkie części* w sposób opisany w punkcie **"CZYSZCZENIE"**.

• Aby natychmiast podać mleko dziecku, wykręcić butelkę z korpusu odciągacza (4) i wyjąć ją. Nakręcić na butelkę nakrętkę ze smoczkami (7) (dołączone do opakowania). W ten sposób otrzymujemy wygodną butelkę do karmienia (NaturalFeeling), gotową do użytku.

• Jeżeli natomiast zakręcimy butelkę praktyczną, szczelną zakrętką (8) (dołączoną do opakowania), odciążony pokarm można przechować w lodówce maksymalnie do 48 godzin w temp. 4°C lub 3 miesiące w zamrażarce, w temp. -18°C.

• **OSTRZEŻENIE:** Jeżeli odciągacz pokarmu nie jest używany, zawsze wyjmować adapter sieciowy z gniazdka.

*Z wyjątkiem korpusu silnika (10), adaptera sieciowego (19) i silikonowych rurek (17) lub (18).

CZYSZCZENIE

• Przed wyczyszczeniem wyjąć adapter sieciowy z gniazdka sieciowego (jeżeli jest włożony) oraz wtyczkę kabla zasilania z gniazdka (20) na korpusie silnika.

- Rozłożyć wszystkie części odciągacza pokarmu.

Uwaga: zdjąć zawór (5) założony na przewodzie obiegowym

wewnątrz korpusu nakładki (4); w tym celu delikatnie pociągnąć wypustkę po stronie zaworu.

- **OSTRZEŻENIE:** zawór wyjmować delikatnie i nie czyścić go żadnymi narzędziami, ponieważ jego uszkodzenie uniemożliwia dalsze używanie odciągacza pokarmu.

Uwaga: aby odpiąć silikonową rurkę, najpierw zdjąć z korpusu odciągacza membranę (1) wraz z nakładką, tak aby nic się nie wywróciło. Następnie chwycić za koniec wpięty do nakładki membrany i delikatnie pociągnąć.

- Dokładnie wymyć wszystkie części* gorącą wodą i płynem do naczyń, obficie spłukać i dokładnie wysuszyć miękką i czystą ściereczką.
 - Nie czyścić odciągacza pokarmu ani jego części preparatami ściernymi.
 - Korpus silnika i adapter sieciowy czyścić miękką, czystą i suchą szmatką. Ostrzeżenie! Nie moczyć ani nie zanurzać urządzenia w wodzie ani w innych płynach.
 - Rurkę można wypłukać i dobrze wysuszyć.
 - Wszystkie części, z wyjątkiem korpusu silnika (10), adaptera sieciowego (19), zaworu (5), membrany (1), silikonowej nakładki (3) i rurki (17) można myć w zmywarce do naczyń, w programie delikatnym. Ponieważ ten sposób mycia jest bardziej agresywny, może z czasem odbarwić lub zmatowić materiał oraz obniżyć jego parametry.
 - Wyczyścić i wykonać dezynfekcję butelki (6) i dołączonych do niej akcesoriów (7)-(8), tak jak opisano w dołączonej do niej instrukcji.
 - Po każdym myciu odłożyć urządzenie w czyste i suche miejsce.
- *Z wyjątkiem korpusu silnika (10), adaptera sieciowego (19) i rurki (17).

AKCESORIA:

- Butelka do karmienia NaturalFeeling 150 ML [REF](#) 00080711000xxx / [REF](#) 00080811000xxx.
- Pojemnik na mleko NaturalFeeling [REF](#) 00002257200000
- Gdzie XXX=zmienny kod identyfikacyjny kraju sprzedaży.
- Do urządzenia dołączone są bezpłatnie dwie wkładki laktacyjne, przeznaczone do zbierania nadmiaru pokarmu ([REF](#) 20061770000).

- Zaleca się nie używać akcesoriów innych i zalecane tutaj.



Problem	Przyczyna	Środek zaradczy
Odciągacz pokarmu nie odciąga lub odciąga niewielkie ilości.	Zawór nie jest założony lub jest założony źle.	Założyć prawidłowo zawór.
	Korpus odciągacza i korpus silnika nie są prawidłowo złożone.	Sprawdzić, czy procedura opisana w punkcie "PRZYGOTOWANIE" została prawidłowo wykonana. Upewnić się, że silikonowa rurka jest mocno wpięta zarówno do zespołu silnika, jak i do nakładki na membranę. Sprawdzić, czy rurka nie jest uszkodzona. Nie skręcać rurki podczas odciągania.
	Korpus odciągacza nie przylega dobrze do piersi.	Dokładnie przyłożyć korpus odciągacza do piersi i sprawdzić, czy brodawka sutkowa znajduje się dokładnie na środku. Spróbować z miękką, silikonową nakładką i bez niej.
	Wyregulować źle nastawioną siłę odciągania.	Zmienić siłę odciągania, tak aby znaleźć najbardziej komfortowy sposób na stymulację i odciąganie. Siłę modyfikować przyciskami "+" lub "-".
Odciąganie pokarmu jest bolesne.	Wyczerpane i/lub słabo naładowane baterie.	Wymienić baterie.
	Zbyt duża siła odciągania.	Zmienić siłę odciągania, tak aby znaleźć najbardziej komfortowy sposób na stymulację i odciąganie. Siłę modyfikować przyciskiem "-".
Odciągacz pokarmu nie włącza się.	Usterka adaptera sieciowego i/lub urządzenia.	Sprawdzić, czy jest zasilanie z sieci elektrycznej. Sprawdzić ustawienie baterii we wnętrzu.
	Źle podpięte elementy.	Sprawdzić wszystkie połączenia.
	Rozładowane baterie.	Wymienić baterie.

DANE TECHNICZNE

- REF 00009199300000 ELEKTRYCZNY ODCIĄGACZ POKARMU Mod. N0041 i REF 00009199400000 ELEKTRYCZNY ODCIĄGACZ POKARMU DOUBLE N0000
- Maksymalna wartość próżni w trybie odciągania: $-0,35 \pm 0,03$ bar**
- (** wartości zmierzone miarką wzorcową - poziom dokładności 95%).
- Typ urządzenia: działanie nieciągłe; 30 minut ON -30 minut OFF
- Waga korpusu silnika: 325 g bez baterii
- Wymiary: 98x70x105h mm
- Wyprodukowano w Chinach

ZASILANIE ZA POMOCĄ BATERII:

6V dc – 4x1,5V typ AA (LR06)

Deklaracja zgodności CE

Urządzenia marki Chicco Elektryczny Odciągacz Pokarmu mod. 000091993000000 Mod. N0041 i Elektryczny Odciągacz Pokarmu Double 000091994000000 Mod. N0000 są zgodne z zasadniczymi wymogami oraz z innymi, właściwymi wymogami dyrektyw 2014/30/UE (kompatybilność elektromagnetyczna), 2014/35/UE (niskie napięcie) i 2011/65/UE (RoHS). Kopię deklaracji zgodności WE można otrzymać u producenta: Artsana S.p.A via Saldarini Catelli, 1 - 22070 Grandate (Como) Włochy.



Produkty Elektryczny Odciągacz Pokarmu REF 000091993000000 Mod. N0041 i Elektryczny Odciągacz Pokarmu Double REF 000091994000000 Mod. N0000 są zgodne z dyrektywą 2012/19/UE.

Symbol przekreślonego kosza znajdujący się na urządzeniu oznacza, że wyrobu nim oznaczonego nie wolno wyrzucać wraz z innymi odpadkami domowymi. Po zużyciu produkt należy oddać do punktu zbiórki odpadów urządzeń elektrycznych i elektronicznych lub zwrócić go sprzedawcy. Użytkownik jest odpowiedzialny za od-





danie urządzenia, gdy przestanie je użytkować do odpowiedniego punktu zbiórki odpadów lub do sprzedawcy. Odpowiednia segregacja śmieci w celu późniejszej obróbki, odzysku lub zniszczenia przyczynia się do uniknięcia negatywnych efektów na środowisko i na zdrowie oraz umożliwia odzysk surowców, z których wykonano produkt. . W celu uzyskania szczegółowych informacji dotyczących dostępnych punktów zbiórki odpadów należy zwrócić się do lokalnej służby oczyszczania lub do sklepu, gdzie produkt został zakupiony.

GWARANCJA

Produkt jest objęty gwarancją w zakresie wszystkich wad, które dotyczą niezgodności z umową w normalnych warunkach użytkowania odpowiadających wymaganiom przewidzianym w instrukcji użytkowania. Gwarancja nie będzie miała natomiast zastosowania w przypadku uszkodzeń powstałych w wyniku niewłaściwego użytkowania, zużycia lub przypadkowych zdarzeń. Odnosnie czasu trwania gwarancji dotyczącej wad zgodności, odsyła się do przepisów prawa krajowego



NL GEBRUIKSAANWIJZINGEN

ELEKTRISCHE BORSTKOLF

Deze aanwijzingen voor het gebruik aandachtig lezen en bewaren zodat u ze later nog eens kunt raadplegen.

Beoogd gebruik en indicaties van de elektrische borstkolf

VEILIGHEIDSMEDEDELINGEN

WAARSCHUWING!

- Dit apparaat is uitsluitend bestemd voor huishoudelijk gebruik door een volwassene en moet volgens de gebruiksaanwijzing worden gebruikt. Ieder ander gebruik moet als oneigenlijk en dus gevaarlijk worden beschouwd. Artsana kan niet aansprakelijk worden gesteld voor eventuele schade veroorzaakt door oneigenlijk, verkeerd en onredelijk gebruik.
- Het toestel dient voor persoonlijk gebruik en mag niet worden afgestaan door de verkoper of toevertrouwd worden aan andere gebruikers.
- Dit apparaat en de onderdelen ervan mogen niet blootgesteld worden aan direct zonlicht, regen en andere weersinvloeden. De adapter is uitsluitend bedoeld voor gebruik binnenshuis, hij mag dus niet worden blootgesteld aan zonlicht, regen en andere weersinvloeden.
- Als het apparaat extern wordt gebruikt, mag dit alleen en uitsluitend gebruikt worden met de interne batterijen en mag het in elk geval niet blootgesteld worden aan zon, regen en andere weersomstandigheden: het niet naleven van deze waarschuwing zou de gebruiker kunnen blootstellen aan het risico op elektrische schokken.
- Dit apparaat is geen speelgoed. Het mag niet gebruikt worden door kinderen of personen met geestelijke beperkingen of met gebrek aan ervaring of aan de noodzakelijke kennis. Het product mag gebruikt worden door personen met een lichamelijke of zintuiglijke beperking, mits het onder toezicht gebeurt of nadat ze op de hoogte zijn gesteld van het veilige gebruik van het apparaat en zich bewust zijn van de ermee samenhangende gevaren.
- Houd het apparaat, de onderdelen ervan en de netstroomadapter met de verbindingkabel met het motorhuis ervan buiten bereik van kinderen. De voedingskabel die de adapter en het motorhuis verbindt en de slangen die het motorhuis met de zuigkit verbinden, indien binnen het bereik van kinderen gelaten, zouden de oorzaak kunnen zijn van wurging. Bovendien bevat het toestel kleine onderdelen die, als ze ingeslikt worden, de verstikking van het kind kunnen veroorzaken.
- Zorg ervoor dat kinderen niet met het apparaat, de onderdelen ervan of de netstroomadapter gaan spelen.
- Plaats het apparaat altijd op vlakke en stabiele oppervlakken, ver van wie-



gen en bedjes.

- Voordat u de adapter aansluit op het stopcontact, moet u zich ervan verzekeren dat de gegevens op het typeplaatje en de stekker van de adapter compatibel zijn met die van uw elektriciteitsnet en het corresponderende stopcontact. Het typeplaatje ter referentie bevindt zich op de adapter.
- Bij incompatibiliteit tussen de stekker van de adapter geleverd bij het toestel en het stopcontact, gebruik dan enkel gecertificeerde adapters, als de geldende wetgeving dit toelaat, of neem contact op met het gratis nummer (800-188-898) of technisch gekwalificeerd personeel.
- Sluit de adapter op een stopcontact aan dat alleen voor een volwassene eenvoudig toegankelijk is.
- Om het apparaat los te koppelen van het elektrisch netwerk, maak de stekker van de netadapter los uit het stopcontact en koppel pas dan de outputkabel van de netadapter los van het motorhuis.
- Trek niet aan de kabel van de adapter of het apparaat zelf indien aangesloten, om de adapter los te koppelen van het stopcontact.
- Verricht geen reinigings- of ontsmettingswerkzaamheden aan de borstkolf wanneer deze in werking is, wanneer hij gevoed wordt door (niet bijgeleverde) alkaline batterijen of wanneer hij aangesloten is op het elektriciteitsnet via de bijbehorende adapter. De reinigings- of ontsmettingswerkzaamheden moeten uitgevoerd worden volgens deze gebruiksinstructies.
- Om bacteriële verspreiding te voorkomen, wordt geadviseerd de melk onmiddellijk na het kolven toe te dienen, of deze onmiddellijk op de meest geschikte wijze te conserveren.
- Vóór elk gebruik moeten de siliconen bekledingen (3), de borstschilden (4) en de ventielen (5) worden gereinigd en ontsmet. Reinig en ontsmet ook de zuigfles (6) en het toebehoren ervan (7)-(8), in overeenstemming met wat beschreven wordt in de instructies die aan het apparaat gewijd zijn.
- Controleer voor elk gebruik de integriteit van de membranen: er mogen nooit scheuren of sneden in zitten. Gebruik het product niet indien er een scheur of snede is.
- De reiniging en het ontsmetten die uitgevoerd moeten worden door de gebruiker mogen niet worden uitgevoerd door kinderen en/of personen met beperkte verstandelijke vermogens of zonder ervaring en de nodige kennis.
- Dompel het apparaat of de adapter in geen geval onder in water of andere vloeistoffen en zet ze niet onder stromend water. Als het apparaat of de adapter onderworpen zouden geweest zijn aan teveel vloeistoffen, neem dan contact op met het gratis nummer (800-188-898) of technisch gekwalificeerd personeel voor het product verder te gebruiken.
- Indien het apparaat, de adapter of de stekker ervan tekenen van schade zouden vertonen, mag het product niet meer gebruikt worden. Als het apparaat of de adapter tekenen van schade zou vertonen, neem dan contact op met het gratis nummer (800-188-898) of technisch gekwalificeerd

personeel voor het product verder te gebruiken.

- Waarschuwing, gebruik geen adapter van een ander type dan diegene die geleverd werd door Artsana S.p.A. bij het product (model GQ07-060100-DG, fabrikant: Dong Guan City GangQi Electronic Co. gezien het het apparaat niet conform zou maken met de specifieke technische normen en de toepasselijke EG-richtlijnen, waardoor de veiligheid en integriteit van het apparaat in gedrang zouden komen. Bij defect van de adapter, neem dan contact op met het gratis nummer (800-188-898).
- Probeer het apparaat of de adapter in geval van defecten of beschadigingen niet te openen of te repareren. Bij defecten of schade aan het apparaat in het algemeen, aan het motorhuis of de adapter, neem contact op met het gratis nummer (800-188-898). Eventueel door de gebruiker uitgevoerde reparaties/interventies kunnen leiden tot ernstige risico's voor uw eigen veiligheid en die van anderen en bovendien tot onherstelbare schade aan het apparaat, tevens komt de garantie onmiddellijk te vervallen.
- Als de verpakking niet intact lijkt, controleer dan de staat van alle componenten en onderdelen van het product. Indien de adapter en het motorhuis intact zijn, was dan als voorzorg alle componenten van de kit volgens de instructies in de paragraaf "REINIGING".
- Eventuele plastic zakjes en alle onderdelen die deel uitmaken van de verpakking van het product verwijderen en buiten bereik houden van kinderen voordat u het apparaat in gebruik neemt; deze kunnen een bron van gevaar vormen.
- Na het apparaat uit de verpakking te hebben genomen, dient u zich ervan te verzekeren dat het compleet is en zonder zichtbare schade. Gebruik bij twijfel het apparaat niet en wend u uitsluitend tot technisch competent personeel, tot het aankooppunt of tot het gratis nummer (800-188-898).
- Controleer of het apparaat tijdens het gebruik op een vlakke en stabiele ondergrond is geplaatst, om de omkanteling of val ervan te voorkomen.
- Zet het apparaat niet op delicate oppervlakken of oppervlakken die gevoelig zijn voor warmte en vocht.
- Gebruik het apparaat nooit in bad, onder de douche, in een vochtige ruimte of in de nabijheid van kuipen, wastafels, gootstenen of in andere situaties met vloeistoffen die in contact kunnen komen met het apparaat.
- Controleer of de kit tijdens het gebruik zich binnen een afstand van de motorgroep bevindt om te voorkomen dat deze laatste valt.
- Het gebruik van een elektrisch apparaat brengt de inachtneming van enkele fundamentele regels met zich mee:
 - Kom nooit met vochtige of natte handen aan het apparaat.
 - Houd het apparaat en de adapter uit de buurt van warmtebronnen.
 - Raak het apparaat en de netadapter niet aan: als deze per ongeluk in het water vallen of toevallig in contact komen met water of melk, onderbreek onmiddellijk de stroomtoevoer via de hoofdschakelaar van de

elektrische installatie van uw huis en trek de stekker van de adapter uit het stopcontact voordat u het apparaat aanraakt. Gebruik het daarna niet opnieuw maar wend u tot gekwalificeerd personeel of het gratis nummer (800-188-898).

- Bij defect en/of slechte werking van het apparaat en/of de adapter en/of de kabel die de adapter met het motorhuis verbindt, schakel dan onmiddellijk het apparaat uit, trek de stekker van de adapter uit het stopcontact, probeer er niet mee te knoeien of het product te gebruiken maar wend u tot gekwalificeerd personeel of het gratis nummer (800-188-898).
- Het apparaat moet na elke werkingscyclus goed worden gereinigd en afgedroogd.
- Als het apparaat gedurende lange tijd niet gebruikt zal worden, moet het, nadat het zorgvuldig gereinigd is en de batterijen (indien geplaatst) verwijderd zijn, opgeborgen worden op een schone en droge plaats afgeschermd van licht en warmtebronnen. Dit in overeenstemming met de instructies voor opslag en transport.
- Indien u besluit het apparaat niet meer te gebruiken, de alkaline batterijen, indien aanwezig, verwijderen en de adapter onbruikbaar maken door de bijbehorende outputkabel te verwijderen (nadat u de stekker uit het stopcontact hebt getrokken). Niet weggooien als gewoon huishoudelijk afval maar inleveren als gescheiden afval aangezien dit elektrische / elektronische apparaat (AEEA) is zoals vereist door de Richtlijn 2012/19/EU of de wetten die gelden in de landen waarin het wordt verkocht.
- Indien het apparaat gedurende lange tijd niet wordt gebruikt, moeten de alkaline batterijen steeds verwijderd worden. Het niet naleven van deze waarschuwing zou zuren kunnen doen lekken met daarop volgende schade en chemische besmetting van het apparaat.
- Om het risico op brand of elektrische schokken te vermijden, vermijd dat de kabel die de netadapter verbindt met het apparaat onder tapijten komt te liggen of dicht bij radiatoren, haarden en kachels ligt.
- Het apparaat gebruiken binnen een temperatuurbereik tussen +5 °C en +40 °C. Het gebruik buiten deze limieten, en vooral erboven, zou oververhitting van het apparaat kunnen veroorzaken met daarop volgende schade eraan en/of het risico op brandwonden of toegang verlenen aan de gebruiker tot onderdelen die onder spanning staan.
- Het apparaat is enkel ontworpen om te werken met de onderdelen die in de originele verpakking zitten en met zuigflessen van 150 ml. Bij het gebruik van andere onderdelen of grotere zuigflessen kunnen de vermelde prestaties niet worden gegarandeerd.
- Het apparaat mag continu niet langer dan 30 minuten gebruikt worden. Na het gebruik moet een rusttijd gerespecteerd worden van 30 minuten. Het eventuele overschrijden van de maximaal toegelaten werkingsduur, ook al heeft het apparaat een automatisch uitschakelsysteem na 40 minu-

ten, zou oververhitting van het apparaat kunnen veroorzaken met daarop volgende schade eraan en/of risico op brandwonden of toegang van de gebruiker tot delen onder spanning tot gevolg kunnen hebben.

- De kenmerken van het product kunnen wijzigingen ondergaan, zonder dat dit vooraf wordt gemeld.
- Bij twijfel over de interpretatie van de inhoud van dit instructieboekje, neem dan contact op met de verkoper of bel het gratis nummer (800-188-898).

WAARSCHUWINGEN VOOR DE VERWIJDERING EN INVOEGING VAN DE BATTERIJEN

- De batterijen mogen uitsluitend door een volwassene worden vervangen.
- Om de batterijen te vervangen: open het klepje, verwijder de lege batterijen, plaats de nieuwe batterijen en let op de juiste polariteit, sluit het klepje weer. De eventuele plaatsing van de batterijen in de verkeerde richting zou oververhitting van deze kunnen veroorzaken met schade aan het product tot gevolg en eventuele lekkage van zuren.
- Gebruik uitsluitend alkaline batterijen of dezelfde batterijen of van het gelijkwaardige type dat aanbevolen is voor de werking van dit apparaat.
- Verschillende types batterijen of nieuwe en gebruikte batterijen mogen niet samen gebruikt worden.
- De polen/terminals van een batterij mogen niet in kortsluiting geplaatst worden.
- Verwijder altijd de batterijen indien het apparaat gedurende lange tijd niet wordt gebruikt.
- Gebruik geen oplaadbare batterijen voor dit apparaat, deze zouden de goede werking ervan kunnen beperken of verhinderen.
- Maak geen gebruik van lithium of oplaadbare batterijen: dit apparaat werd niet ontworpen om te werken met deze types batterijen.
- Het gebruik van lithium of oplaadbare batterijen kan gevaar veroorzaken.
- Verwijder lege batterijen altijd uit het product om schade door vloeistoflekkage aan het product en/of de omgeving eraan te voorkomen. Vloeistoflekkage kan chemisch onderdelen contamineren die bedoeld zijn om in contact te komen met voedingsmiddelen.
- Vervang de batterijen onmiddellijk als ze vloeistof lekken, reinig de batterijhouder en was uw handen zorgvuldig als u met de gelekte vloeistof in aanraking bent gekomen.. Controleer of eventuele gelekte vloeistof op geen enkele wijze in contact is gekomen met onderdelen van de kit, vooral diegene die bestemd zijn om in contact te komen met melk.
- Gooi de lege batterijen niet in vuur of verspreid ze niet in het milieu of ontmantel ze niet als huishoudelijk afval. De batterijen moeten verwijderd worden in overeenstemming met de geldende wetten van het land waarin het product werd verkocht.
- Verwijder de batterijen uit het apparaat voordat u het weggooit.

LEGENDA SYMBOLEN



Referentiecode naar de catalogoog van het product



WAARSCHUWING!



Lees de Gebruiksaanwijzingen – Volg de Gebruiksaanwijzingen



Alleen voor gebruik binnenshuis



AAN/UIT (druk-druk)

IP 21

Apparaat beschermd tegen indringen van vaste voorwerpen (met afmetingen/diameter \geq 12 mm) en vloeistoffen. Apparaat beschermd tegen vallende druppels.



Wisselstroom



Gelijkstroom



Voldoet aan Europese Richtlijn 2012/19/EU



Aansluitpolariteit adapter



Invoegpolariteit batterijen



Apparaat conform de wezenlijke vereisten van de toepasselijke EG richtlijnen



Apparaat van Klasse II

DE BORSTKOLF EN DE BORSTVOEDING

Borstvoeding is een hele belangrijke fase in het leven van het kind en de moeder. Voor een baby is het zuigen aan de borst niet alleen een fysiologische behoefte van primair belang, maar bovenal een moment waarin het met zijn moeder communiceert. Een moment rijk aan emoties en sensaties zoals tast, reuk, smaak en geluid. Het beantwoorden van deze behoeften geeft de moeder en haar kind een sterk gevoel van welzijn en rust. Moedermelk bevat alle voedingsstoffen die een baby tot minstens 6 maanden voor zijn voeding en psychologische behoeften nodig heeft.

De elektrische borstkolf van Chicco is een handig hulpmiddel om de borstvoeding te verlengen, als u te veel melk produceert wanneer u niet altijd met uw kind samen bent. In dit geval kunt u de melk afkolven en conserveren, en aan uw kind geven wanneer dat nodig is.

Om de maximale flexibiliteit en uitvoerbaarheid te garanderen, werkt de elektrische borstkolf zowel met alkaline batterijen type AA van 1,5V (niet inbegrepen) als via de daartoe bestemde adapter (model GQ07-060100-DG, fabrikant: Dong Guan City GangQi Electronic Co.

ONDERDELENLIJST

- 1- Membraan
- 2- Deksel membraan
- 3- Zachte silicone bedekking
- 4- Huis borstschild
- 5- Ventiel
- 6- Zuigfles NaturalFeeling
- 7- Speen 0m met dop en ring
- 8 - Hermetisch afsluitende dop
- 9 - Voetstuk
- 10- Motorgroep
- 11- Display
- 12- Batterijenruimte
- 13- on/off-knop
- 14- Knop verlaging stimulatie-/afkolfniveau
- 15- Knop verhoging stimulatie-/afkolfniveau
- 16- Stimulatie-/afkolfnop
- 17- Siliconen slang voor gebruik van de borstkolf in enkele modus (zowel 00009199300000 als 00009199400000)
- 18- Siliconen slang met splitterkit voor gebruik van de borstkolf in dubbele modus (enkel 00009199400000)
- 19- Adapter
- 20- Stekker voedingskabel apparaat
- 21- Indicator batterijniveau
- 22- Indicator stimulatie-/afkolfniveau
- 23- Timer
- 24- Indicator stimulatie
- 25- Indicator afkolven
- 26- Indicator gebruikte modus (enkel bij 00009199400000)
- 27- (enkel bij 00009199400000)

* De onderdelen van (1) tot en met (9) die inbegrepen zijn bij het product elektrische dubbele borstkolf 00009199400000 zijn dubbel (2x) om de werking in dubbele afkolf-/stimulatiemodus mogelijk te maken.

VOORBEREIDEN

- Alvorens de borstkolf voor het eerst te gebruiken zorgvuldig alle onderdelen* wassen zoals aangegeven in para-

graaf "REINIGING".

- Ga daarna als volgt over tot de assemblage van de borstkolf:
- Steek het ventiel (5) helemaal op de ronde leiding aan de binnenkant van het voetstuk van het borstschild (4). (Fig. 1).
Opmerking: Monteer het ventiel bij voorkeur met het tongetje naar de binnenkant van het borstschild.
- Druk op de buitenste rand om het ventiel niet te beschadigen en verzeker u ervan dat de beide flappen van het gemonteerde ventiel met elkaar zijn verbonden. Indien niet, plaats dan het ventiel opnieuw en let erop de correcte uitlijning van de flappen te verkrijgen.

Voor een groter comfort kunt u de siliconen bekleding (3) aanbrengen op het borstschild (4). Breng de siliconen bekleding goed aan in de kom van het borstschild, door de rand van de siliconen bekleding aan de buitenste rand van het borstschild te bevestigen (Fig.2). Druk eventueel op de kussentjes van de bekleding om de eventuele lucht eruit te laten ontsnappen.

- Monteer het siliconen membraan (1) met het deksel van het membraan (2) en voeg membraan en membraandeksel (vooraf gemonteerd) in op het huis van het borstschild (4) (Fig.3)
- Schroef de zuigfles NaturalFeeling (6) op de schroefdraadbasis van het huis van het borstschild (4). (afb.4)
- Plaats het gemonteerde product uitsluitend op een vlakke ondergrond met behulp van het handige onderstel (9) om de stabiliteit ervan te verbeteren.
- Om de borstkolf te gebruiken met de bijbehorende adapter (19), steekt u de stekker (20) in de contactdoos van het motorhuis (10) en vervolgens steekt u de stekker van de adapter in een stopcontact. (Fig. 5)
- Om de borstkolf te gebruiken met alkaline batterijen, het klepje van het batterijenvakje (12) openen en 4 alkaline batterijen van het type AA van 1,5V (niet bijgeleverd) plaatsen en hierbij letten op de juiste polariteit. Sluit het batterijenvakje weer. De levensduur van de alkaline batterijen kan verschillen afhankelijk van het gebruikte merk en de laadstatus.
- **WAARSCHUWING:** verwijder de batterijen altijd uit voorzorg uit het motorhuis (10) als de borstkolf gevoed wordt met behulp van de adapter (19) en/of als het apparaat lange tijd niet gebruikt zal worden.

• Sluit bij de elektrische enkele borstkolf 000091993000000 de siliconen slang (17) aan op het deksel van het membraan (2) (afb.6); sluit bij de elektrische dubbele borstkolf 000091994000000 de siliconen slangen van de splitterkit (18) aan op de deksels van de membranen.

- Steek de harde connector van de siliconen slang (17) bij de elektrische enkele borstkolf 000091993000000 of (18) bij de elektrische dubbele borstkolf 000091994000000 in de daarvoor voorziene zitting in het motorhuis (10) (afb.7).
- Let erop de connector niet te verliezen, anders kan het apparaat onbruikbaar worden.

*Met uitzondering van het motorhuis (10) en van de adapter (19) en van de siliconen slangen (17) of (18).

DE BORSTKOLF GEBRUIKEN

- Vóór elk gebruik alle componenten ontsmetten* met behulp van koude steriliserende vloeistoffen (volgens de aanwijzingen van de fabrikant), of warme (stoom) met behulp van de speciale apparaten, of door ze te koken (5 minuten), waarbij u alle warm ontsmette onderdelen vol-

ledig moet laten afkoelen voordat u ze gebruikt.

- Was uw handen en monteer de borstkolf zoals beschreven in de paragraaf **"VOORBEREIDING"**.
- Was de borst goed met water of met behulp van de handige reinigingsdoekjes voor de borst van Chicco
- Ga gemakkelijk en ontspannen zitten.

Opmerking: tijdens het gebruik van de borstkolf, om een correcte werking van het product te garanderen, let erop het gat op de linkerkant van het huis van het borstlichaam (4) niet met de hand te bedekken.

Opmerking: bij het inschakelen start de borstkolf altijd in stimulatiemodus om het afkolven van melk te bevorderen, met de fabrieksinstellingen (niveau 5). De stimulatie-indicator (24) wordt weergegeven op de display.

Opmerking: om elk door het overlopen van vloeistoffen (melk) veroorzaakte gevaar te vermijden, is het aanbevolen de zuigfles nooit boven het maximum van zijn schaalverdeling te vullen.

Enkele modus

REF 000091993000000 en REF 000091994000000

- Plaats het borstschild op de borst. Verzeker u ervan dat de tepel goed in het midden is aangebracht. De borstkolf kan met en zonder de zachte siliconen bekleding (3) worden gebruikt; we raden u aan om de beide versies uit te proberen. Kies degene die u het prettigst vindt. Druk om de borstkolf in te schakelen op de aan-/uitknop (13) op het motorhuis (10), de display (11) zal beginnen branden.
- Enkel bij 000091994000000 - controleer het pictogram (26) dat de werkingsmodus van de borstkolf aangeeft. In de enkele modus moet het pictogram een enkele cirkel tonen. Anders houdt u tegelijkertijd de knoppen "+" (15) en "-" (14) ingedrukt om de werkingsmodus van de borstkolf te wijzigen van dubbel (twee cirkels) naar enkel (een cirkel).

Indien men de borstkolf gebruikt van stroom voorzien door de alkalinebatterijen, zal de indicator op de display de laadstatus (21) weergeven. Indien van stroom voorzien via de adapter, zal de indicator niet weergegeven worden. De batterij-indicator heeft 4 niveaus op basis van de laadstatus van de batterijen.

- Na ongeveer 2 minuten stimulatie begint de afkolffase automatisch op niveau 5 (fabrieksinstelling). De afkolffindicator begint te branden op de display (25).
- Het is mogelijk de stimulatiefase te onderbreken en over te gaan tot de afkolffase door kort te drukken op de stimulatie-afkolffknop (16).
- Indien men de stimulatie moet herhalen, druk dan opnieuw op de stimulatie-/afkolffknop (16). Om daarna over te gaan op de afkolffase, kort op de toets voor inschakeling/uitschakeling drukken (16).
- Door te drukken op de knoppen "+" (15) en "-" (14) van het toetsenbord kan men de stimulatie/het afkolven regelen op basis van het tractieniveau waargenomen op de borst en/of op basis van het stromen van de melk. Het is aanbevolen de stimulatie/het afkolven gradueel te regelen tot men het gepaste niveau bereikt.
- Indien het gekozen stimulatie-/afkolfniveau een vervelend gevoel of pijn veroorzaakt, is het aanbevolen het niveau voldoende te verlagen door te drukken op de knop "-" (14).
- U kunt er ook voor kiezen om afwisselend de beide bor-

sten af te kolven.

- Druk om de borstkolf uit te schakelen op de aan-/uitknop (13).
- De volgende keer dat de borstkolf wordt ingeschakeld, wordt voorgesteld de stimulatie-/afkolfniveaus die bij het vorige gebruik zijn opgeslagen, opnieuw te gebruiken.

Dubbele modus - enkel voor REF 000091994000000

- Druk om de borstkolf in te schakelen op de aan-/uitknop (13) op het motorhuis (10), de display (11) zal beginnen branden.
- Houd tegelijkertijd de knoppen "+" (15) en "-" (14) ingedrukt om de werkingsmodus van de borstkolf te wijzigen van enkel (fabrieksinstelling) naar dubbel. Het pictogram (26) dat de werkingsmodus van de borstkolf aangeeft, moet twee cirkels weergeven voor de dubbele modus.
- Plaats het borstschild op de borst. Verzeker u ervan dat de tepel goed in het midden is aangebracht.
- Plaats het tweede borstschild op de tweede borst. Verzeker u ervan dat de tepel goed in het midden is aangebracht.
- Na ongeveer 2 minuten stimulatie begint de afkolffase automatisch op niveau 5 (fabrieksinstelling). De afkolffindicator begint te branden op de display (25).
- Het is mogelijk de stimulatiefase te onderbreken en over te gaan tot de afkolffase door kort te drukken op de stimulatie-afkolffknop (16).
- Indien men de stimulatie moet herhalen, druk dan opnieuw op de stimulatie-/afkolffknop (16). Om daarna over te gaan op de afkolffase, kort op de toets voor inschakeling/uitschakeling drukken (16).
- Door te drukken op de knoppen "+" (15) en "-" (14) van het toetsenbord kan men de stimulatie/het afkolven regelen op basis van het tractieniveau waargenomen op de borst en/of op basis van het stromen van de melk. Het is aanbevolen de stimulatie/het afkolven gradueel te regelen tot men het gepaste niveau bereikt.
- Indien het gekozen stimulatie-/afkolfniveau een vervelend gevoel of pijn veroorzaakt, is het aanbevolen het niveau voldoende te verlagen door te drukken op de knop "-" (14).
- Druk om de borstkolf uit te schakelen op de aan-/uitknop (13).
- De volgende keer dat de borstkolf wordt ingeschakeld, wordt voorgesteld de stimulatie-/afkolfniveaus die bij het vorige gebruik zijn opgeslagen, opnieuw te gebruiken.
- **WAARSCHUWING:** na elk gebruik alle onderdelen* zorgvuldig reinigen, zoals aangegeven in paragraaf **"REINIGING"**.
- Om onmiddellijk de melk aan het kind toe te dienen, verwijder de zuigfles uit het huis van het borstschild (4) door dit los te draaien. Schroef vervolgens de ring met speen (7) op de zuigfles (in de verpakking). Zo verkrijgt men een handige zuigfles (NaturalFeeling) die klaar is voor gebruik.
- Als u echter de fles met de handige hermetische dop (8) (in de verpakking) afsluit, kunt u de afgekolfd melk maximaal 48 uur op 4 °C in de koelkast of 3 maanden op -18 °C in de vriezer bewaren.
- **WAARSCHUWING:** Wanneer de borstkolf niet in gebruik is, altijd, indien aangesloten, de netstroomadapter loskoppelen van het stopcontact.

*Met uitzondering van het motorhuis (10) en van de adap-

ter (19) en van de siliconen slangen (17) of (18).

REINIGEN

- Voordat u welke reiniging dan ook uitvoert, moet u de adapter - indien aangesloten - loskoppelen van het stop-contact en u moet de stekker van de voedingskabel uit de aansluiting (20) op het motorhuis trekken.
- Scheid alle componenten van de borstkolf.

Opmerking: verwijder het ventiel (5), dat op de ronde leiding

in het huis van het borstschild (4) zit, door zachtjes aan het lipje aan de zijkant van het ventiel te trekken.

- **WAARSCHUWING:** verwijder het ventiel voorzichtig en gebruik geen gereedschappen om het te reinigen aangezien het beschadigd kan raken waardoor de borstkolf onbruikbaar wordt.

Opmerking: om het siliconen slangetje te verwijderen, maak eerst het membraan (1) en het deksel van het membraan los uit het huis van het borstschild zodat men niet morst of omverwerpt. Neem deze dan vast aan het uiteinde gehaakt op het deksel van het membraan door er voorzichtig aan te trekken.

- Was alle onderdelen zorgvuldig af* met warm water en afwasmiddel, afspoelen met ruim water en zorgvuldig afdrogen met een zachte en schone doek.
 - Gebruik geen schurende producten voor de reiniging van de borstkolf en de onderdelen ervan.
 - Reinig het motorhuis en de netadapter met een zacht, schoon en droog doek. Waarschuwing! Dompel het apparaat niet onder in water of andere vloeistoffen en maak het niet nat.
 - De slang kan gespoeld en adequaat afgedroogd worden.
 - Alle onderdelen, met uitzondering van het motorhuis (10), de adapter (19), het ventiel (5), het membraan (1), de siliconen afdekking (3) en de slang (17) kunnen ook in de vaatwasser gewassen worden met een delicaat programma. Aangezien deze vorm van reiniging agressiever is, kan het materiaal na verloop van tijd verkleuren of de glans verliezen en afbreken.
 - Reinig en ontsmet ook de zuigfles (6) en het toebehoren ervan (7)-(8), in overeenstemming met wat beschreven wordt in de instructies die bij het product geleverd worden.
 - Na elke wasbeurt het product bewaren op een schone en droge plaats.
- *Met uitzondering van het motorhuis (10), de adapter (19) en de slang (17).

ACCESSOIRES:

- Zuigfles NaturalFeeling 150 ML (REF 00080711000xxx / REF 00080811000xxx).
- Melkhouder NaturalFeeling (REF 00002257200000)
- Waar XXX=variabele code die het land van bestemming van verkoop identificeert.
- Twee borstcompressen worden gratis bij het apparaat geleverd, uitsluitend bestemd voor het absorberen van het teveel aan moedermelk (REF 20061770000).

- Het is aanbevolen geen andere accessoires te gebruiken dan diegene die aanbevolen worden.



Probleem	Oorzaak	Oplossing
De borstkolf zuigt geen of weinig melk aan.	Ventiel niet of slecht geassembleerd.	Assembleer het ventiel correct.
	Borstschild en motorhuis niet correct geassembleerd.	Controleer de correcte uitvoering van de procedure beschreven in de paragraaf "VOORBEREIDING". Controleer of de siliconen slang stevig verbonden is zowel met de motorgroep, als met het deksel van het membraan. Controleer of de slang integer is. Draai het slangetje niet tijdens het afkolven.
	Het borstschild past niet goed op de borst.	Plaats het borstschild op de borst. Verzeker u ervan dat de tepel goed in het midden is aangebracht. Probeer met/zonder de zachte silicone bedekking.
	Afstelling aanzuigniveau niet gepast.	Wijzig het aanzuigniveau om een meer comfortabele stimulatie en aspiratie te vinden door te drukken op de knoppen "+" of "-".
	Batterijen zijn leeg en/of onvoldoende geladen.	Vervang de batterijen.
Het afkolven van melk doet pijn.	Te hoog aanzuigniveau.	Wijzig het aanzuigniveau om een meer comfortabele stimulatie en aspiratie te vinden door te drukken op de knop "-".
De borstkolf wordt niet ingeschakeld.	Stroomnetadapter en/of apparaat is defect.	Controleer de aanwezigheid van elektrische stroom. Controleer de positie van de batterijen in het daartoe bestemde vakje.
	Verkeerde verbindingen.	Controleer alle verbindingen.
	Lege batterijen.	Vervang de batterijen.

TECHNISCHE SPECIFICATIES

- [REF] 00009199300000 ELEKTRISCHE BORSTKOLF Mod. N0041 en [REF] 00009199400000 ELEKTRISCHE DUBBELE BORSTKOLF N0000
- Maximale vacuümwaarde in afkolfmodus: $-0,35 \pm 0,03$ bar**
- (** waarden gemeten met proefcilinder-betrouwbaarheidsniveau 95%).
- Type apparaat: intermitterende werking; 30 minuten AAN -30 minuten UIT
- Gewicht motorhuis: 325 g zonder batterijen
- Afmetingen: 98x70x105h mm
- Geproduceerd in China

STROOMVOORZIENING MET BATTERIJ:

6V d.c. – 4x1,5V type AA (LR06)

EG-VERKLARING VAN OVEREENSTEMMING

De apparaten van het merk Chicco elektrische borstkolf 000091993000000 Mod. N0041 en elektrische dubbele borstkolf 000091994000000 Mod. N0000 voldoen aan de basisvereisten en aan de andere relevante bepalingen, die zijn vastgesteld door de richtlijnen 2014/30/EU (elektromagnetische compatibiliteit), 2014/35/EU (Laagspanning) en 2011/65/EU (RoHS). Een kopie van de EG-conformiteitsverklaring kan worden aangevraagd bij de fabrikant Artsana S.p.A via Saldarini Catelli, 1 - 22070 Grandate (Como) Italië.





De producten elektrische borstkolf ^{REF} 000091993000000 Mod. N0041 en elektrische dubbele borstkolf ^{REF} 000091994000000 Mod. N0000 voldoen aan de Richtlijn 2012/19/EU.

Het symbool met de doorstreepte vuilnisbak op het apparaat geeft aan dat het product op het einde van zijn levenscyclus afzonderlijk van het gewoon huishoudelijk afval moet worden afgedankt en hiervoor naar een centrum voor gescheiden afvalophaling voor de recyclage van elektrische en elektronische apparatuur wordt gebracht of wordt terugbezorgd aan de verkoper op het moment waarop een nieuw gelijkaardig apparaat wordt aangekocht. De gebruiker is er verantwoordelijk voor het apparaat op het einde van de levenscyclus naar een structuur voor afvalophaling te brengen. De correcte gescheiden afvalophaling met het oog op de daaropvolgende recyclage, verwerking en milieuvriendelijke afdanking van het apparaat draagt bij tot het voorkomen van mogelijke negatieve invloeden op het milieu en de gezondheid en bevordert de recyclage van de materialen waaruit het product is samengesteld. Voor meer gedetailleerde informatie over de recyclage van dit product en de beschikbare ophaalsystemen, wendt u zich tot de lokale dienst voor afvalophaling of de winkel waar u het product hebt gekocht.

GARANTIE

Het product valt onder garantie tegen elke non-conformiteit binnen de normale gebruiksomstandigheden zoals voorzien in de gebruiksaanwijzingen. De garantie is dus niet geldig in geval van schade veroorzaakt door oneigenlijk gebruik, slijtage of toevallige gebeurtenissen. Voor de duur van de garantie inzake non-conformiteit verwijzen we naar de specifieke richtlijnen van de nationale normen



ΕΛ ΟΔΗΓΙΕΣ ΧΡΗΣΗΣ

ΗΛΕΚΤΡΙΚΟ ΘΗΛΑΣΤΡΟ

Διαβάστε προσεκτικά πριν από τη χρήση και κρατήστε αυτές τις οδηγίες για να τις συμβουλευέστε στο μέλλον.

Προβλεπόμενη χρήση και οδηγίες ηλεκτρικού θήλαστρου

ΠΡΟΦΥΛΑΞΕΙΣ ΑΣΦΑΛΕΙΑΣ

ΠΡΟΣΟΧΗ!

- Η συσκευή αυτή προορίζεται για οικιακή χρήση μόνο από ενήλικα και πρέπει να χρησιμοποιείται σύμφωνα με τις οδηγίες χρήσης. Κάθε άλλη χρήση θεωρείται ακατάλληλη και επομένως επικίνδυνη. Η Artsana δεν θεωρείται υπεύθυνη για ενδεχόμενες ζημιές που οφείλονται σε ακατάλληλη, λανθασμένη και απερίσκεπτη χρήση.
- Η συσκευή προορίζεται για προσωπική χρήση και δεν μπορεί να παραχωρηθεί από τον αγοραστή ή να το δώσει σε τρίτους χρήστες.
- Αυτή η συσκευή και τα εξαρτήματά της δεν πρέπει να εκτίθενται απευθείας στο ηλιακό φως, στη βροχή και σε άλλους ατμοσφαιρικούς παράγοντες. Ο προσαρμογέας του δικτύου ρεύματος προορίζεται μόνο για χρήση εντός του σπιτιού και δεν πρέπει να εκτίθεται στον ήλιο, στη βροχή ή σε άλλους ατμοσφαιρικούς παράγοντες.
- Στην περίπτωση που η συσκευή χρησιμοποιείται εξωτερικά, θα πρέπει να χρησιμοποιείται αποκλειστικά και μόνο με τροφοδοσία από τις εσωτερικές μπαταρίες και δεν θα πρέπει να εκτίθεται στον ήλιο, τη βροχή και σε άλλους ατμοσφαιρικούς παράγοντες: η μη τήρηση αυτής της προειδοποίησης ενδέχεται να εκθέσει το χρήστη σε κίνδυνο ηλεκτροπληξίας.
- Αυτό το προϊόν αυτό δεν είναι παιχνίδι. Η συσκευή αυτή δεν μπορεί να χρησιμοποιηθεί από παιδιά ή άτομα με μειωμένες διανοητικές ικανότητες ή που δεν έχουν την εμπειρία ή τις απαραίτητες γνώσεις. Το προϊόν αυτό δεν μπορεί να χρησιμοποιηθεί από άτομα με μειωμένες αισθητηριακές ή φυσικές ικανότητες παρά μόνο υπό επίβλεψη ή αφού αυτά τα ίδια άτομα έχουν λάβει οδηγίες ασφαλούς χρήσης της συσκευής και έχουν κατανοήσει τους κινδύνους που συνδέονται με αυτήν.
- Κρατήστε τη συσκευή, τα εξαρτήματά της και τον προσαρμογέα δικτύου με το καλώδιο σύνδεσης στο σώμα του μοτέρ μακριά από τα παιδιά. Το καλώδιο τροφοδοσίας για τη σύνδεση ανάμεσα στον προσαρμογέα δικτύου και το σώμα του μοτέρ, καθώς και οι σωλήνες σύνδεσης του σώματος του μοτέρ στο κιτ θήλασμού, εάν αφεθούν στα παιδιά μπορεί να προκαλέσουν στραγγαλισμό. Επίσης, η συσκευή περιέχει μικρά μέρη τα οποία εάν καταποθούν μπορεί να προκαλέσουν ασφυξία στο παιδί.
- Βεβαιωθείτε ότι τα παιδιά δεν παίζουν με τη συσκευή, με τα εξαρτήματά της ή με τον προσαρμογέα δικτύου.



- Τοποθετήστε τη συσκευή μόνο σε επίπεδες και σταθερές επιφάνειες μακριά από την κούνια του μωρού.
- Πριν συνδέσετε τον προσαρμογέα δικτύου στην πρίζα ρεύματος, βεβαιωθείτε ότι τα στοιχεία της πινακίδας τροφοδοσίας και το φινιρίσμα του προσαρμογέα δικτύου είναι συμβατά με αυτά του ηλεκτρικού δικτύου σας και την αντίστοιχη πρίζα. Η πινακίδα με τα στοιχεία βρίσκεται στον προσαρμογέα δικτύου.
- Σε περίπτωση ασυμβατότητας του φινιρίσματος του προσαρμογέα δικτύου που παρέχεται με τη συσκευή και την πρίζα του δικτύου παροχής ρεύματος, χρησιμοποιήστε μόνο πιστοποιημένους προσαρμογείς, εφόσον το επιτρέπει ο ισχύον κανονισμός, ή καλέστε τον αριθμό χωρίς χρέωση (800-188-898) ή επικοινωνήστε με το εξειδικευμένο τεχνικό προσωπικό.
- Συνδέστε τον προσαρμογέα δικτύου σε μία πρίζα του ηλεκτρικού ρεύματος στην οποία έχουν εύκολη πρόσβαση μόνο οι ενήλικες.
- Για να αποσυνδέσετε τη συσκευή από το ηλεκτρικό δίκτυο, βγάλτε το φινιρίσμα του προσαρμογέα δικτύου από την πρίζα ρεύματος και μόνο στη συνέχεια αποσυνδέστε το καλώδιο εξόδου του προσαρμογέα δικτύου από το σώμα του μοτέρ. Μην τραβάτε το καλώδιο του προσαρμογέα δικτύου ή την ίδια τη συσκευή όταν είναι συνδεδεμένη, για να βγάλετε τον προσαρμογέα δικτύου από την πρίζα ρεύματος.
- Μην κάνετε καθαρισμό ή συντήρηση του θήλαστρου όταν λειτουργεί, όταν τροφοδοτείται με τις αλκαλικές μπαταρίες (δεν παρέχονται) ή όταν είναι συνδεδεμένο στο ηλεκτρικό δίκτυο μέσω του ειδικού προσαρμογέα δικτύου. Οι εργασίες καθαρισμού και απολύμανσης πρέπει να πραγματοποιούνται σύμφωνα με αυτές τις οδηγίες χρήσης.
- Προκειμένου να αποφευχθεί η συσσώρευση βακτηριδίων, συνιστάται να χορηγείτε το γάλα αμέσως μετά την εξαγωγή του ή να το τοποθετείτε αμέσως στη συντήρηση με τον καταλληλότερο τρόπο.
- Πριν από κάθε χρήση, καθαρίστε και απολυμάνετε τις επενδύσεις σιλικόνης (3), τις καμπάνες (4) και τις βαλβίδες (5). Καθαρίστε και απολυμάνετε το μπιμπερό (6) και τα εξαρτήματά του (7)-(8), σύμφωνα με όσα αναφέρονται στις αντίστοιχες οδηγίες.
- Πριν από κάθε χρήση ελέγξτε την κατάσταση των μεμβρανών: δεν πρέπει να είναι σκισμένες ή κομμένες. Σε περίπτωση που παρουσιάζει σχισίματα ή κοψίματα, μην χρησιμοποιείτε το προϊόν.
- Ο καθαρισμός και η απολύμανση που προορίζεται να γίνεται από τον χρήστη δεν πρέπει να πραγματοποιείται από παιδιά ή/και άτομα με μειωμένες πνευματικές ικανότητες ή έλλειψη εμπειρίας ή των απαιτούμενων γνώσεων.
- Μην βυθίζετε ούτε να βρέχετε σε καμία περίπτωση τη συσκευή ή τον προσαρμογέα δικτύου σε νερό ή άλλα υγρά ή να τα τοποθετείτε κάτω από τρεχούμενο νερό. Στην περίπτωση που η συσκευή ή ο προσαρμογέας δικτύου βραχούν, καλέστε τον αριθμό χωρίς χρέωση (800-188-898) ή το εξειδικευμένο τεχνικό προσωπικό πριν χρησιμοποιήσετε ξανά το προϊόν.
- Αν η συσκευή, ο προσαρμογέας δικτύου ή το φινιρίσμα παρουσιάζουν σημάδια



ζημιάς, το προϊόν δεν πρέπει να χρησιμοποιηθεί ξανά. Στην περίπτωση που η συσκευή ή ο προσαρμογέας δικτύου παρουσιάσουν σημάδια ζημιάς, καλέστε τον αριθμό χωρίς χρέωση (800-188-898) ή το εξειδικευμένο τεχνικό προσωπικό πριν χρησιμοποιήσετε ξανά το προϊόν.

- Προσοχή, μην χρησιμοποιείται έναν προσαρμογέα δικτύου διαφορετικού τύπου από αυτόν που παρέχεται από την Artsana S.p.A. με το προϊόν (μοντέλο GQ07-060100-DG, κατασκευαστής: Dong Guan City GangQi Electronic Co. γιατί θα καταστήσει τη συσκευή μη συμμορφώσιμη στις ειδικές τεχνικές προδιαγραφές και θα διακυβεύσει την ακεραιότητά της. Σε περίπτωση βλάβης του προσαρμογέα δικτύου καλέστε τον αριθμό χωρίς χρέωση (800-188-898).
- Μην προσπαθείτε να ανοίξετε ή να επισκευάσετε τη συσκευή ή τον προσαρμογέα δικτύου αν παρουσιάζουν βλάβη ή ζημιά. Σε περίπτωση γενικής βλάβης ή ζημιάς της συσκευής, στο σώμα του μοτέρ ή στον προσαρμογέα δικτύου, καλέστε τον αριθμό χωρίς χρέωση (800-188-898). Ενδεχόμενες επισκευές/παρεμβάσεις που έγιναν από το χρήστη μπορεί να προκαλέσουν σοβαρούς κινδύνους για την δική σας ασφάλεια και την ασφάλεια τρίτων, εκτός του ότι μπορεί να προκαλέσει ανεπανόρθωτη ζημιά στη συσκευή και επιφέρουν την άμεση ακύρωση της εγγύησης.
- Αν η συσκευασία δεν είναι ακέραιη, ελέγξτε την κατάσταση όλων των εξαρτημάτων και μερών του προϊόντος. Εφόσον ο προσαρμογέας δικτύου και το σώμα του μοτέρ είναι ακέραια, ως προφύλαξη προχωρήστε σε πλήρη όλων των εξαρτημάτων του κιτ σύμφωνα με τις οδηγίες που παρέχονται στην παράγραφο "ΚΑΘΑΡΙΣΜΟΣ".
- Πριν από τη χρήση αφαιρέστε και πετάξτε τυχόν πλαστικές σακούλες και όλα τα υλικά συσκευασίας του προϊόντος ή κρατήστε τα μακριά από τα παιδιά. Μπορεί να αποτελούν πηγή κινδύνου.
- Αφού βγάλετε τη συσκευή από τη συσκευασία, βεβαιωθείτε ότι είναι άθικτη, χωρίς ορατές ζημιές. Σε περίπτωση που έχετε κάποια αμφιβολία, μην χρησιμοποιήσετε τη συσκευή και απευθυνθείτε μόνο σε τεχνικά εξειδικευμένο προσωπικό ή στο κατάστημα αγοράς ή καλέστε τον αριθμό χωρίς χρέωση (800-188-898).
- Βεβαιωθείτε ότι κατά τη διάρκεια της χρήσης η συσκευή έχει τοποθετηθεί σε σταθερή και επίπεδη επιφάνεια, για να αποφύγετε τυχόν ανατροπές ή πτώσεις της.
- Μην τοποθετείτε τη συσκευή επάνω σε λεπτές ή ευαίσθητες στην υγρασία και στη θερμότητα επιφάνειες.
- Μην χρησιμοποιείτε τη συσκευή όταν κάνετε μπάνιο ή ντους ή σε περιβάλλον με αυξημένη υγρασία ή κοντά σε λεκάνες, νεροχύτες, νιπτήρες ή σε οποιαδήποτε άλλη περίπτωση παρουσία υγρών που μπορεί να έρθουν σε επαφή με τη συσκευή.
- Βεβαιωθείτε ότι κατά τη διάρκεια χρήσης το κιτ βρίσκεται σε τέτοια απόσταση από τη μονάδα μοτέρ ώστε να μην υπάρχει κίνδυνος πτώσης του

τελευταίου.

- Η χρήση μιας οποιασδήποτε ηλεκτρικής συσκευής συνεπάγεται τη τήρηση ορισμένων βασικών κανόνων:
 - Μην αγγίζετε ποτέ τη συσκευή με βρεγμένα ή υγρά έργα.
 - Κρατάτε τη συσκευή και το καλώδιο τροφοδοσίας μακριά από πηγές θερμότητας.
 - Μην αγγίζετε τη συσκευή και τον προσαρμογέα δικτύου: αν πέσουν τυχαία στο νερό ή αν έρθουν τυχαία σε επαφή με νερό ή γάλα, κατεβάστε αμέσως τον γενικό διακόπτη της ηλεκτρικής εγκατάστασης του σπιτιού σας και βγάλτε το φισ από τη πρίζα ρεύματος πριν αγγίξετε τη συσκευή. Στη συνέχεια μην χρησιμοποιείτε τη συσκευή αλλά απευθυνθείτε σε εξειδικευμένο προσωπικό ή καλέστε τον αριθμό χωρίς χρέωση (800-188-898).
 - Σε περίπτωση βλάβης ή/και κακής λειτουργίας της συσκευής ή/και το προσαρμογέα δικτύου και του σώματος του μοτέρ, σβήστε αμέσως τη συσκευή, βγάλτε το φισ του προσαρμογέα δικτύου από την πρίζα ρεύματος, μην προσπαθήσετε να παρέμβετε ή να χρησιμοποιήσετε το προϊόν αλλά απευθυνθείτε σε ένα εξειδικευμένο τεχνικό ή καλέστε τον αριθμό χωρίς χρέωση (800-188-898).
- Μετά από κάθε κύκλο λειτουργίας, πρέπει να καθαρίζετε καλά και να στεγνώνετε τη συσκευή.
- Αν η συσκευή δεν πρόκειται να χρησιμοποιηθεί για μια μεγάλη χρονική περίοδο, αφού το καθαρίσετε προσεκτικά και βγάλετε τις μπαταρίες (εφόσον έχουν τοποθετηθεί) πρέπει να το φυλάσσετε σε καθαρό και στεγνό μέρος μακριά από το φως και τη θερμότητα και σύμφωνα με τις οδηγίες αποθήκευσης και μεταφοράς.
- Εφόσον αποφασίσετε να μην χρησιμοποιήσετε ποτέ πια τη συσκευή, αφαιρέστε τις αλκαλικές μπαταρίες εάν υπάρχουν και καταστήστε ανενεργό τον προσαρμογέα δικτύου αφαιρώντας (αφού πρώτα βγάλετε το φισ από την πρίζα ρεύματος) το αντίστοιχο καλώδιο τροφοδοσίας. Μην το απορρίπτετε ως οικιακά απορρίμματα αλλά προχωρήστε σε διαφοροποιημένη συλλογή δεδομένου ότι πρόκειται για ηλεκτρική/ηλεκτρονική συσκευή (RAEE) όπως απαιτείται από την οδηγία 2012/19/EE ή από την ισχύουσα νομοθεσία στη χώρα χρήσης.
- Αν δεν σκοπεύετε να χρησιμοποιήσετε τη συσκευή για μεγάλο χρονικό διάστημα, να αφαιρείτε πάντα τις αλκαλικές μπαταρίες. Η μη τήρηση αυτής της προειδοποίησης μπορεί να προκαλέσει τη διαρροή οξέων με επακόλουθο την πρόκληση ζημιάς και χημικής μόλυνσης.
- Για να αποφύγετε τον κίνδυνο πυρκαγιάς ή ηλεκτροπληξίας, αποφύγετε το καλώδιο σύνδεσης ανάμεσα στον προσαρμογέα δικτύου και τη συσκευή να περνάει κάτω από χαλιά ή κοντά σε σώματα καλοριφέρ, θερμάστρες και σώματα θέρμανσης.
- Χρησιμοποιείτε τη συσκευή σε ένα εύρος θερμοκρασίας που κυμαίνεται από +5 °C έως +40 °C. Η χρήση πέραν αυτών των ορίων και ειδικότερα



του ανώτερου ορίου, μπορεί να προκαλέσει υπερθέρμανση της συσκευής με επακόλουθη ζημιά στην ίδια τη συσκευή ή/και κίνδυνο εγκαυμάτων ή πρόσβαση σε μέρη υπό τάση από το χρήστη.

- Η συσκευή σχεδιάστηκε για να λειτουργεί μόνο με τα εξαρτήματα που παρέχονται στην αρχική συσκευασία και με μιμιπερό χωρητικότητας 150 ml. Η χρήση άλλων εξαρτημάτων ή μιμιπερό μεγαλύτερης χωρητικότητας ενδέχεται να μην εξασφαλίζει τη δηλωμένη απόδοση.
- Η συσκευή δεν πρέπει να χρησιμοποιείται συνέχεια για περισσότερο από 30 λεπτά. Μετά τη χρήση πρέπει να τηρείται ένα διάστημα ανάπαυσης 30 λεπτών. Τυχόν υπέρβαση του μέγιστου επιτρεπόμενου χρόνου λειτουργίας, παρά το γεγονός ότι η συσκευή διαθέτει ένα αυτόματο σύστημα απενεργοποίησης μετά από 40 λεπτά, ενδέχεται να προκαλέσει υπερθέρμανση της συσκευής με επακόλουθη πρόκληση ζημιάς της ίδιας της συσκευής ή/και κίνδυνο εγκαυμάτων ή πρόσβασης σε μέρη υπό τάση από τον χρήστη.
- Τα χαρακτηριστικά του προϊόντος ενδέχεται να μεταβληθούν χωρίς προειδοποίηση.
- Αν έχετε αμφιβολίες σχετικά με την ερμηνεία του παρόντος εγχειριδίου οδηγιών, επικοινωνήστε με τον μεταπωλητή ή καλέστε τον αριθμό χωρίς χρέωση (800-188-898).

ΠΡΟΕΙΔΟΠΟΙΗΣΕΙΣ ΑΦΑΙΡΕΣΗΣ ΚΑΙ ΤΟΠΟΘΕΤΗΣΗΣ ΤΩΝ ΜΠΑΤΑΡΙΩΝ

- Η αντικατάσταση των μη επαναφορτιζόμενων μπαταριών πρέπει να πραγματοποιείται μόνο από ενήλικες.
- Για να αντικαταστήσετε τις μη επαναφορτιζόμενες μπαταρίες: Ανοίξτε το πορτάκι για να αφαιρέσετε τις άδειες μπαταρίες και να τοποθετήσετε τις νέες μπαταρίες, φροντίζοντας να τηρήσετε τη σωστή πολικότητα εισαγωγής, ξανακλείστε το πορτάκι. Τυχόν τοποθέτηση των μπαταριών με λανθασμένη πολικότητα ενδέχεται να προκαλέσει υπερθέρμανση τους, ζημιάς στο προϊόν και ενδεχόμενη διαρροή οξέως.
- Να χρησιμοποιείτε μόνο μη επαναφορτιζόμενες αλκαλικές μπαταρίες ίδιες ή αντίστοιχες με τον τύπο που ενδείκνυται για τη λειτουργία της συγκεκριμένης συσκευής.
- Διαφορετικοί τύποι μπαταριών ή καινούργιες και χρησιμοποιημένες μπαταρίες δεν πρέπει να χρησιμοποιούνται μαζί.
- Οι πόλοι/ακροδέκτες μιας μπαταρίας δεν πρέπει να βραχυκυκλώνονται.
- Αν δεν σκοπεύετε να χρησιμοποιήσετε τη συσκευή για μεγάλο χρονικό διάστημα, να αφαιρείτε πάντα τις μπαταρίες.
- Δεν συνιστάται η χρήση επαναφορτιζόμενων μπαταριών για τη συγκεκριμένη συσκευή, ενδέχεται να μειώσουν ή να εμποδίσουν τη σωστή λειτουργία.
- Μη χρησιμοποιείτε μπαταρίες λιθίου ή επαναφορτιζόμενες: αυτή η συσκευή δεν έχει σχεδιαστεί για να λειτουργεί με αυτούς τους τύπους μπαταριών. • Η χρήση μπαταριών λιθίου μπορεί να προκαλέσει επικίνδυνες καταστάσεις.
- Να αφαιρείτε πάντα από τη συσκευή αποφορτισμένες μπαταρίες γιατί η διαρροή υγρού μπορεί να προκαλέσει ζημιά στη συσκευή ή/και σε αντικείμενα κοντά σε αυτήν. Η διαρροή υγρού μπορεί να μολύνει χημικά μέρη που προορίζονται να έρθουν σε επαφή με τρόφιμα.
- Στη περίπτωση κατά την οποία οι μπαταρίες έχουν χάσει υγρό, αντικαταστήστε τις αμέσως, φροντίζοντας να καθαρίσετε τη θήκη τους και να πλύνετε προσεκτικά τα χέρια σας, αν έχουν έρθει σε επαφή με το υγρό που διέρρευσε. Βεβαιωθείτε ότι το υγρό που διέρρευσε δεν έχει έρθει σε επαφή με τα μέρη του κιτ, ειδικότερα σε αυτά τα μέρη που προορίζονται να έρθουν σε επαφή με το γάλα.
- Μην πετάτε τις άδειες μπαταρίες στη φωτιά ή στο περιβάλλον, ούτε να τις απορρίπτετε ως οικιακά απορρίμματα. Οι μπαταρίες πρέπει να απορρίπτονται σύμφωνα με την ισχύουσα νομοθεσία της χώρας όπου πωλείται το προϊόν.
- Αφαιρέστε τις μπαταρίες από τη συσκευή πριν από την απόρριψή του.

ΕΠΕΞΗΓΗΣΗ ΣΥΜΒΟΛΩΝ



Κωδικός αναφοράς στον κατάλογο προϊόντος



ΠΡΟΣΟΧΗ!





Διαβάστε τις οδηγίες χρήσης – Ακολουθείτε τις οδηγίες χρήσης



Μόνο για εσωτερική χρήση



ΕΝΕΡΓΟΠΟΙΗΜΕΝΟ/ΑΠΕΝΕΡΓΟΠΟΙΗΜΕΝΟ (πίεση-πίεση)

IP 21

Συσκευή προστατευμένη από την είσοδο στερεών σωμάτων (με διαστάσεις / διάμετρο > = 12 mm) και από υγρά. Συσκευή που προστατεύεται από την κατακόρυφη ενστάλαξη.



Εναλλασσόμενο ρεύμα



Συνεχές ρεύμα



Σε συμφωνία με την Ευρωπαϊκή Οδηγία 2012/19/ΕΕ



Πολικότητα σύνδεσης προσαρμογέα ισχύος



Πολικότητα τοποθέτησης μπαταριών



Συσκευή που συμμορφώνεται με τις απαραίτητες προϋποθέσεις των εφαρμοστέων Οδηγιών ΕΚ



Συσκευή ΚΑΤΗΓΟΡΙΑΣ II



ΤΟ ΘΗΛΑΣΤΡΟ ΚΑΙ Ο ΘΗΛΑΣΜΟΣ

Ο θηλασμός είναι ένα πολύ σημαντικό στάδιο στη ζωή του παιδιού και της μαμάς. Όταν το νεογνό κολλά στο στήθος της μητέρας και θηλάζει δεν ικανοποιεί απλά μια βασική φυσιολογική ανάγκη, αλλά κυρίως βιώνει μια στιγμή χαλάρωσης με τη μαμά. Μια στιγμή γεμάτη συναισθήματα που αγγίζουν όλες τις αισθήσεις, την αφή, την ακοή, τη γεύση και την όσφρηση του. Η ικανοποίηση αυτής της ανάγκης προσφέρει και στους δύο μια έντονη αίσθηση ευημερίας και ηρεμίας. Το μητρικό γάλα περιέχει όλες τις θρεπτικές ουσίες που είναι απαραίτητες για να καλύψουν τις διατροφικές και ψυχολογικές ανάγκες του παιδιού που θηλάζει τουλάχιστον τους πρώτους 6 μήνες.

Το ηλεκτρικό θηλάστρο της Chicco είναι ένα χρήσιμο βοήθημα παράτασης του θηλασμού, σε περίπτωση που υπάρχει πλεονάζον γάλα ή σε περίπτωση που η μητέρα πρέπει να απομακρυνθεί από το παιδί. Σε αυτές τις περιπτώσεις μπορείτε να αντιλήσετε το γάλα και να το φυλάξετε και να το δώσετε στο παιδί όταν χρειαστεί.

Προκειμένου να εξασφαλιστεί η μέγιστη ευελιξία και ευκολία χρήσης, το ηλεκτρικό θηλάστρο λειτουργεί τόσο με αλκαλικές μπαταρίας τύπου AA του 1,5 V (δεν παρέχονται) όσο και με ειδικό προσαρμογέα δικτύου (μοντέλο GQ07-060100-DG, κατασκευαστής: Dong Guan City GangQi Electronic Co.

ΛΙΣΤΑ ΕΞΑΡΤΗΜΑΤΩΝ

- 1- Μεμβράνη
- 2- Κάλυμμα μεμβράνης
- 3- Μαλακό κάλυμμα σιλικόνης
- 4- Σώμα μεμβράνης
- 5- Βαλβίδα
- 6- Μπιμπερό NaturalFeeling
- 7- Θηλή 0m με τάπα και κρίκο
- 8- Ερμητικό καπάκι
- 9- Βάση
- 10- Μονάδα μοτέρ
- 11- Οθόνη
- 12- Θήκη μπαταριών
- 13- Κουμπί on/off
- 14- Κουμπί μείωσης επιπέδου εξαγωγής/διέγερσης
- 15- Κουμπί αύξησης επιπέδου διέγερσης/εξαγωγής
- 16- Κουμπί διέγερσης/εξαγωγής
- 17- Σωλήνας σιλικόνης για χρήση ως θηλάστρο μονής λειτουργίας (τόσο 00009199300000 όσο και 00009199400000)
- 18- Σωλήνας σιλικόνης με κιτ διαχωρισμού για χρήση ως θηλάστρο διπλής λειτουργίας (μόνο 00009199400000)
- 19- Προσαρμογέας δικτύου
- 20- Φις καλωδίου τροφοδοσίας συσκευής
- 21- Δείκτης επιπέδου μπαταριών
- 22- Δείκτης επιπέδου διέγερσης/εξαγωγής
- 23- Χρονοδιακόπτης
- 24- Δείκτης διέγερσης
- 25- Δείκτης εξαγωγής
- 26- Ένδειξη τρόπου χρήσης (μόνο 00009199400000)
- 27- (μόνο 00009199400000)

* Τα εξαρτήματα (1) έως (9) που περιλαμβάνονται στο προϊόν Διπλό Ηλεκτρικό Θηλάστρο 00009199400000 είναι διπλά (2x) προκειμένου να είναι δυνατή η διπλή λειτουργία εξαγωγής/διέγερσης.

ΠΡΟΕΤΟΙΜΑΣΙΑ

• Πριν χρησιμοποιήσετε για πρώτη φορά το θηλάστρο, πλύνετε προσεκτικά όλα τα εξαρτήματα * όπως υποδεικνύεται στην παράγραφο **"ΚΑΘΑΡΙΣΜΟΣ"**.

- Προχωρήστε στη συναρμολόγηση του θηλάστρου ως εξής:
- Εισαγάγετε μέχρι τέρμα τη βαλβίδα (5) στο στρογγυλό κύκλωμα που υπάρχει στο εσωτερικό της βάσης της καμπάνας (4). (Εικ. 1)

Σημείωση: συναρμολογήστε κατά προτίμηση της βαλβίδα με το γλωσσίδι τοποθετημένο προς το εσωτερικό της καμπάνας.

- Σπρώξτε από το εξωτερικό άκρο για να μην προκαλέσετε φθορά στη βαλβίδα και βεβαιωθείτε ότι και τα δύο άκρα κλεισίματος της βαλβίδας ενώνονται. Σε αντίθετη περίπτωση, τοποθετήστε ξανά τη βαλβίδα με προσοχή ώστε να επιτύχετε τη σωστή ευθυγράμμιση των άκρων.

Για μεγαλύτερη άνεση μπορείτε να συναρμολογήσετε επάνω στην καμπάνα (4) το μαλακό κάλυμμα από σιλικόνη (3). Τοποθετήστε μέχρι κάτω το κάλυμμα από σιλικόνη μέσα στην καμπάνα και ενώστε το άκρο του καλύμματος περιμετρικά στο εξωτερικό μέρος της καμπάνας (Εικ. 2). Πατήστε στα μαξιλαράκια για να βγει ο αέρας που έχει παραμείνει στο εσωτερικό.

- Συναρμολογήστε τη μεμβράνη σιλικόνης (1) με το κάλυμμα της μεμβράνης (2) και τοποθετήστε τη μεμβράνη και το κάλυμμα της μεμβράνης (προσυναρμολογημένα) στο σώμα της καμπάνας (4) (Εικ. 3)

- Βιδώστε το μπιμπερό NaturalFeeling (6) στη βιδωτή βάση του σώματος της καμπάνας (4). (εικ. 4)

- Ακουμπήστε το συναρμολογημένο προϊόν σε μια επίπεδη και σταθερή επιφάνεια χρησιμοποιώντας την πρακτική βάση (9) για να είναι πιο σταθερό.

- Για να χρησιμοποιήσετε το θηλάστρο με τον σχετικό προσαρμογέα δικτύου (19), συνδέστε το βύσμα (20) στην πρίζα του σώματος του μοτέρ (10) και στη συνέχεια βάλτε το φις του προσαρμογέα δικτύου σε μια πρίζα. (Εικ. 5)

- Για να χρησιμοποιήσετε το θηλάστρο με τις αλκαλικές μπαταρίες, ανοίξτε το πορτάκι της θήκης των μπαταριών (12) και τοποθετήστε 4 αλκαλικές μπαταρίες AA του 1,5V (δεν παρέχονται) με προσοχή στη σωστή πολικότητά τους. Ξανακλείστε το πορτάκι. • Η διάρκεια των αλκαλικών μπαταριών μπορεί να διαφέρει ανάλογα με τη μάρκα που χρησιμοποιείτε και την κατάσταση φόρτισής τους.

- **ΠΡΟΣΟΧΗ:** ως προφύλαξη, να αφαιρείτε πάντα από το σώμα του μοτέρ (10) τις μπαταρίες αν το θηλάστρο τροφοδοτείται μέσω του προσαρμογέα δικτύου (19) ή/και σε περίπτωση που δεν χρησιμοποιείτε τη συσκευή για μεγάλο χρονικό διάστημα.

- Για το Μονό Ηλεκτρικό Θηλάστρο 00009199300000 συνδέστε τον σωλήνα σιλικόνης (17) με το καπάκι της μεμβράνης (2) (Εικ. 6) ενώ για το Διπλό Ηλεκτρικό Θηλάστρο 00009199400000 συνδέστε τους σωλήνες σιλικόνης του κιτ διαχωρισμού (18) με τα καπάκια των μεμβρανών.

- Τοποθετήστε τον άκαμπτο σύνδεσμο του σωλήνα σιλικόνης (17) για το Μονό Ηλεκτρικό Θηλάστρο 00009199300000 ή (18) για το Διπλό Ηλεκτρικό Θηλάστρο 00009199400000 στην ειδική υποδοχή στο σώμα του μοτέρ (10) (Εικ. 7).

- Δώστε προσοχή ώστε να μην χάσετε το σύνδεσμο, διαφορετικά η συσκευή μπορεί να αχρηστευθεί.

*Με εξαίρεση το σώμα του μοτέρ (10) και του προσαρμογέα δικτύου (19) και τα σωληνάκια σιλικόνης (17) ή (18).





ΧΡΗΣΗ ΤΟΥ ΘΗΛΑΣΤΡΟΥ

- Πριν από κάθε χρήση να απολυμαίνετε όλα τα εξαρτήματα * με υγρά αποστειρωσής εν ψυχρώ (ακολουθώντας τις οδηγίες του κατασκευαστή), ή εν θερμώ (ατμός) χρησιμοποιώντας τις κατάλληλες συσκευές ή μέσω βρασμού (5 λεπτά), αφήνοντας όλα τα εξαρτήματα που έχουν αποστειρωθεί εν θερμώ να κρυώσουν εντελώς πριν τα χρησιμοποιήσετε.
- Πλύνετε τα χέρια και συναρμολογήστε το θήλαστρο με τον τρόπο που αναφέρεται στην παράγραφο **ΠΡΟΕΤΟΙΜΑΣΙΑ**.

- Καθαρίστε επιμελώς το στήθος με νερό ή με τα πρακτικά μαντηλάκια καθαρισμού στήθους της Chicco
- Καθίστε αναπαυτικά σε μια θέση που σας ξεκουράζει.

Σημείωση: κατά τη διάρκεια χρήσης του θήλαστρου, προκειμένου να εξασφαλίσετε η σωστή λειτουργία του προϊόντος, δώστε ιδιαίτερη προσοχή ώστε να μην καλύπτετε με το χέρι την οπή που υπάρχει στην αριστερή πλευρά του σώματος της καμπίνας (4).

Σημείωση: κατά την ενεργοποίηση το θήλαστρο ξεκινάει πάντα τη διέγερση προκειμένου να διευκολύνει την εξαγωγή του γάλακτος, με τις εργοστασιακές ρυθμίσεις (επίπεδο 5). Εμφανίζεται στην οθόνη ο δείκτης διέγερσης (24).

Σημείωση: Προκειμένου να αποφύγετε οποιονδήποτε κίνδυνο λόγω διαρροής υγρών (γάλα), συνιστάται να μην γεμίζετε ποτέ το μπιμπερό πέραν του μέγιστου ορίου που υποδεικνύεται στη διαβαθμισμένη κλίμακα.

Λειτουργία ως μονό

REF 000091993000000 και REF 000091994000000

- Τοποθετήστε την καμπίνα κολλητά στο στήθος και βεβαιωθείτε ότι η θηλή είναι ακριβώς στη μέση. Μπορείτε να χρησιμοποιήσετε το θήλαστρο με ή χωρίς το μαλακό κάλυμμα από σιλίκονη (3). Συνιστάται να δοκιμάσετε και τους δύο τρόπους για να διαπιστώσετε ποιος σας βολέει καλύτερα. • Ενεργοποιήστε το θήλαστρο πατώντας το κουμπί ενεργοποίησης/απενεργοποίησης (13) στο σώμα του μοτέρ (10), η οθόνη (11) ανάβει.
- Μόνο για το 000091994000000 - ελέγξτε το εικονίδιο (26) που δείχνει τον τρόπο λειτουργίας του θήλαστρου. Στη λειτουργία ως μονό το εικονίδιο πρέπει να δείχνει έναν μόνο κύκλο. Σε αντίθετη περίπτωση κρατήστε πατημένα ταυτόχρονα τα κουμπιά "+" (15) και "-" (14) για να αλλάξετε τον τρόπο λειτουργίας του θήλαστρου από διπλό (δύο κύκλοι) σε μονό (έναν κύκλο).

Αν χρησιμοποιείτε θήλαστρο που τροφοδοτείται από αλκαλικές μπαταρίες, η ένδειξη στην οθόνη θα δείξει την κατάσταση φόρτισης (21). Αν τροφοδοτείτε με προσαρμογέα δικτύου, η ένδειξη δεν εμφανίζεται. Η ένδειξη των μπαταριών παρουσιάζει 4 επίπεδα ανάλογα με την κατάσταση φόρτισης των μπαταριών.

- Μετά από περίπου 2 λεπτά διέγερσης, περνάει αυτόματα στη φάση εξαγωγής σε επίπεδο 5 (εργοστασιακή ρύθμιση). Ανάβει στην οθόνη ο δείκτης εξαγωγής (25).
- Μπορείτε να διακόψετε τη φάση διέγερσης και να περάσετε στη φάση εξαγωγής πιέζοντας λίγο το πλήκτρο διέγερσης/εξαγωγής (16).
- Αν είναι απαραίτητο επαναλάβετε τη διέγερση, πατώντας ξανά το κουμπί διέγερσης/εξαγωγής (16). Για να περάσετε στη συνέχεια στη φάση εξαγωγής πιέστε ελαφρά το πλήκτρο διέγερσης/εξαγωγής (16).
- Χρησιμοποιώντας τα κουμπιά "+" (15) και "-" (14) του πλη-

κτρολογίου μπορείτε να ρυθμίσετε τη διέγερση/εξαγωγή με βάση το επίπεδο έλξης που αισθάνεστε στο στήθος ή/και με βάση το εξερχόμενο γάλα. Συνιστάται να ρυθμίσετε τη διέγερση/εξαγωγή βαθμιαία έως ότου φτάσει σε επαρκές επίπεδο.

- Αν η το επίπεδο διέγερσης/εξαγωγής που έχετε επιλέξει προκαλεί μια αίσθηση ενόχλησης ή πόνο συνιστούμε να το μειώσετε επαρκώς από το πλήκτρο "-" (14).
- Μπορείτε να βγάξετε εναλλάξ το γάλα από τα δύο στήθη.
- Για να απενεργοποιήσετε το θήλαστρο, πατήστε το κουμπί ενεργοποίησης/απενεργοποίησης (13).
- Την επόμενη φορά που θα το ενεργοποιήσετε, το θήλαστρο προτείνει εκ νέου τα επίπεδα διέγερσης/εξαγωγής που είχαν παραμείνει στη μνήμη από την τελευταία χρήση.

Λειτουργία ως διπλό - μόνο για το **REF 000091994000000**

- Ενεργοποιήστε το θήλαστρο πατώντας το κουμπί ενεργοποίησης/απενεργοποίησης (13) στο σώμα του μοτέρ (10), η οθόνη (11) ανάβει.
- Κρατήστε πατημένα ταυτόχρονα τα κουμπιά "+" (15) και "-" (14) για να αλλάξετε τον τρόπο λειτουργίας του θήλαστρου από μονό (εργοστασιακή ρύθμιση) σε διπλό. Το εικονίδιο (26) που δείχνει τον τρόπο λειτουργίας του θήλαστρου πρέπει να δείχνει δύο κύκλους κατά τη λειτουργία ως διπλό.
- Τοποθετήστε την καμπίνα κολλητά στο στήθος και βεβαιωθείτε ότι η θηλή είναι ακριβώς στη μέση.
- Τοποθετήστε τη δεύτερη καμπίνα κολλητά στο στήθος και βεβαιωθείτε ότι η θηλή είναι ακριβώς στη μέση.
- Μετά από περίπου 2 λεπτά διέγερσης, περνάει αυτόματα στη φάση εξαγωγής σε επίπεδο 5 (εργοστασιακή ρύθμιση). Ανάβει στην οθόνη ο δείκτης εξαγωγής (25).
- Μπορείτε να διακόψετε τη φάση διέγερσης και να περάσετε στη φάση εξαγωγής πιέζοντας λίγο το πλήκτρο διέγερσης/εξαγωγής (16).
- Αν είναι απαραίτητο επαναλάβετε τη διέγερση, πατώντας ξανά το κουμπί διέγερσης/εξαγωγής (16). Για να περάσετε στη συνέχεια στη φάση εξαγωγής πιέστε ελαφρά το πλήκτρο διέγερσης/εξαγωγής (16).
- Χρησιμοποιώντας τα κουμπιά "+" (15) και "-" (14) του πληκτρολογίου μπορείτε να ρυθμίσετε τη διέγερση/εξαγωγή με βάση το επίπεδο έλξης που αισθάνεστε στο στήθος ή/και με βάση το εξερχόμενο γάλα. Συνιστάται να ρυθμίσετε τη διέγερση/εξαγωγή βαθμιαία έως ότου φτάσει σε επαρκές επίπεδο.
- Αν η το επίπεδο διέγερσης/εξαγωγής που έχετε επιλέξει προκαλεί μια αίσθηση ενόχλησης ή πόνο συνιστούμε να το μειώσετε επαρκώς από το πλήκτρο "-" (14).
- Για να απενεργοποιήσετε το θήλαστρο, πατήστε το κουμπί ενεργοποίησης/απενεργοποίησης (13).
- Την επόμενη φορά που θα το ενεργοποιήσετε, το θήλαστρο προτείνει εκ νέου τα επίπεδα διέγερσης/εξαγωγής που είχαν παραμείνει στη μνήμη από την τελευταία χρήση.
- **ΠΡΟΣΟΧΗ:** αμέσως μετά από κάθε χρήση πρέπει να καθαρίζετε επιμελώς όλα τα εξαρτήματα * όπως υποδεικνύεται στην παράγραφο **"ΚΑΘΑΡΙΣΜΟΣ"**.
- Για να χορηγήσετε αμέσως το γάλα στο μωρό, αφαιρέστε το μπιμπερό από το σώμα της καμπίνας (4) ξεβιδώνοντας. Βιδώστε το μπιμπερό στον κρίκο με τη θηλή (7) (περιλαμβάνονται στη συσκευασία). Έτσι το μπιμπερό θα είναι πιο άνετο (NaturalFeeling) και έτοιμο για χρήση.





- Εφόσον κλείσετε το μπουκάλι με το πρακτικό ερμητικό καπάκι (8) (περιέχεται στη συσκευασία), μπορείτε να φυλάξετε το γάλα στο ψυγείο για 48 ώρες το πολύ στους 4 °C ή 3 μήνες στην κατάψυξη στους -18 °C.
 - **ΠΡΟΣΟΧΗ:** Όταν το θήλαστρο δεν χρησιμοποιείται, να αφαιρείτε πάντα, εάν είναι συνδεδεμένος, τον προσαρμογέα δικτύου από την πρίζα ρεύματος.
- *Με εξαίρεση το σώμα του μοτέρ (10) και του προσαρμογέα δικτύου (19) και τα σωληνάκια σιλικόνης (17) ή (18).

ψηση του επιπλέον μητρικού γάλακτος (REF 20061770000).

- Συνιστάται να μην χρησιμοποιείτε εξαρτήματα διαφορετικά από τα συνιστώμενα.

ΚΑΘΑΡΙΣΜΟΣ

- Πριν προχωρήσετε σε οποιαδήποτε ενέργεια καθαρισμού, αποσυνδέστε, εάν είναι συνδεδεμένος, τον προσαρμογέα δικτύου από την πρίζα ρεύματος και το φις του καλωδίου τροφοδοσίας από την πρίζα (20) του σώματος του μοτέρ.
 - Διαχωρίστε όλα τα μέρη του θήλαστρου.
Σημείωση: Αφαιρέστε τη βαλβίδα (5), που υπάρχει στον κυκλικό αγωγό που υπάρχει στο σώμα της καμπάνας (4) τραβώντας προσεκτικά το γλωσσίδι στην πλευρά της βαλβίδας.
 - **ΠΡΟΣΟΧΗ:** να αφαιρείτε πάντα τη βαλβίδα και να μην χρησιμοποιείτε εργαλεία για τον καθαρισμό της γιατί μπορεί να υποστεί ζημιά καθιστώντας άχρηστο το θήλαστρο.
Σημείωση: για να αφαιρέσετε το σωληνάκι σιλικόνης, αφαιρέστε πρώτα τη μεμβράνη (1) και το κάλυμμα της μεμβράνης από το σώμα της καμπάνας, έτσι ώστε να αποφύγετε τυχόν ανατροπές. Πιάστε το από το άκρο που συνδέεται με το κάλυμμα της μεμβράνης τραβώντας προσεκτικά.
 - Πλύνετε επιμελώς όλα τα εξαρτήματα * με ζεστό νερό και απορρυπαντικό πιάτων, ξεπλύνετε με άφθονο νερό και στεγνώστε προσεκτικά με μια μαλακή και καθαρή πετσέτα.
 - Μην χρησιμοποιείτε λειαντικά προϊόντα για να καθαρίσετε το θήλαστρο και τα άλλα εξαρτήματά του.
 - Καθαρίστε το σώμα του μοτέρ και τον προσαρμογέα δικτύου με ένα μαλακό, καθαρό και στεγνό πανί. Προσοχή! Μη βυθίζετε και μη βρέχετε ποτέ τη συσκευή με νερό ή άλλα υγρά.
 - Ο σωλήνας πρέπει να ξεπλένεται και να στεγνώνει καλά.
 - Όλα τα μέρη, με εξαίρεση το σώμα του μοτέρ (10), του προσαρμογέα δικτύου (19), της βαλβίδας (5), της μεμβράνης (1), του καλύμματος σιλικόνης (3) και του σωλήνα (17) μπορούν να πλυθούν και στο πλυντήριο πιάτων χρησιμοποιώντας το κατάλληλο πρόγραμμα. Αυτός ο τρόπος πλύσης είναι πιο επιθετικός και ενδέχεται να ξεθωριάσει τα χρώματα ή με την πάροδο του χρόνου τα εξαρτήματα να μην είναι πλέον διαφανή.
 - Καθαρίστε και απολυμάνετε το μπιμπερό (6) και τα εξαρτήματά του (7)-(8), σύμφωνα με όσα αναφέρονται στις οδηγίες που συνοδεύουν το προϊόν.
 - Μετά το πλύσιμο, να φυλάσσετε το προϊόν πάντα σε καθαρό και στεγνό μέρος.
- *Με εξαίρεση το σώμα του μοτέρ (10), του προσαρμογέα δικτύου (19) και του σωλήνα (17).

ΕΞΑΡΤΗΜΑΤΑ:

- Μπιμπερό NaturalFeeling 150 ML REF 00080711000xxx / REF 00080811000xxx.
- Δοχείο γάλακτος NaturalFeeling REF 00002257200000
- Όπου XXX=μεταβλητός κωδικός που ταυτοποιεί τη χώρα προορισμού πώλησης.
- Με τη συσκευή παρέχονται ως δώρο δύο επιθέματα θήλασμού που προορίζονται αποκλειστικά για την απορρό-





Πρόβλημα	Αιτία	Λύση
Το θήλαστρο δεν απορροφά ή απορροφά λίγο.	Η βαλβίδα δεν έχει συναρμολογηθεί ή έχει συναρμολογηθεί με λανθασμένο τρόπο.	Συναρμολογήστε τη βαλβίδα σωστά.
	Η καμπίνα και το σώμα του μοτέρ δεν έχουν συναρμολογηθεί σωστά.	Βεβαιωθείτε ότι εφαρμόσατε σωστά τη διαδικασία που περιγράφεται στην παράγραφο "ΠΡΟΕΤΟΙΜΑΣΙΑ". Βεβαιωθείτε ότι ο σωλήνας σιλικόνης είναι καλά συνδεδεμένος τόσο στη μονάδα μοτέρ, όσο και στο κάλυμμα της μεμβράνης. Ελέγξτε την ακεραιότητα του σωλήνα. Μην συστρέψετε το σωληνάκι κατά την εξαγωγή.
	Η καμπίνα δεν εφαρμόζει καλά στο στήθος.	Τοποθετήστε την καμπίνα κολλητά στο στήθος και βεβαιωθείτε ότι η θηλή είναι ακριβώς στη μέση. Δοκιμάστε με/χωρίς μαλακό κάλυμμα από σιλικόνη.
	Ρύθμιση επιπέδου αναρρόφησης ανεπαρκής.	Αλλάξτε το επίπεδο αναρρόφησης προκειμένου να βρείτε τη βολικότερη διέγερση και αναρρόφηση, πατώντας τα κουμπιά "+" ή "-".
	Μπαταρίες άδειες ή/και όχι επαρκώς φορτισμένες.	Αντικαταστήστε τις μπαταρίες.
Η εξαγωγή του γάλακτος είναι επώδυνη.	Υπερβολικό επίπεδο αναρρόφησης.	Αλλάξτε το επίπεδο αναρρόφησης προκειμένου να βρείτε τη βολικότερη διέγερση και αναρρόφηση, πατώντας το κουμπί "-".
Το θήλαστρο δεν ενεργοποιείται.	Βλάβη του προσαρμογέα ισχύος ή/και της συσκευής.	Βεβαιωθείτε ότι υπάρχει ρεύμα δικτύου. Ελέγξτε τη θέση των μπαταριών στην ειδική θήκη.
	Λανθασμένες συνδέσεις.	Ελέγξτε όλες τις συνδέσεις.
	Μπαταρίες άδειες.	Αντικαταστήστε τις μπαταρίες.

ΤΕΧΝΙΚΕΣ ΠΡΟΔΙΑΓΡΑΦΕΣ

- REF 00009199300000 ΗΛΕΚΤΡΙΚΟ ΘΗΛΑΣΤΡΟ Μοντ. N0041 και REF 00009199400000 ΔΙΠΛΟ ΗΛΕΚΤΡΙΚΟ ΘΗΛΑΣΤΡΟ N0000
- Μέγιστη τιμή κενού στη λειτουργία εξαγωγής: $-0,35 \pm 0,03 \text{ bar}^{**}$
- (** τιμές μετρημένες με κύλινδρο δείγμα-επίπεδο εμπιστοσύνης 95%).
- Τύπος συσκευής: διακεκομμένη λειτουργία, 30 λεπτά ΕΝΕΡΓΟΠΟΙΗΜΕΝΟ -30 λεπτά ΑΠΕΝΕΡΓΟΠΟΙΗΜΕΝΟ
- Βάρος σώματος μοτέρ: 325 gr. χωρίς τις μπαταρίες
- Διαστάσεις: 98x70x105h mm
- Κατασκευάζεται στην Κίνα

ΤΡΟΦΟΔΟΣΙΑ ΜΕ ΜΠΑΤΑΡΙΑ:

6V d.c. – 4x1,5V τύπου AA (LR06)

ΔΗΛΩΣΗ ΣΥΜΜΟΡΦΩΣΗΣ ΕΚ

Οι συσκευές μάρκας Chicco Ηλεκτρικό θήλαστρο 000091993000000 Μοντ. N0041 και Διπλό ηλεκτρικό θήλαστρο 000091994000000 Μοντ. N0000 συμμορφώνονται με τις βασικές απαιτήσεις και με τις άλλες σχετικές διατάξεις που καθορίζουν οι οδηγίες 2014/30/ΕΕ (Ηλεκτρομαγνητική συμβατότητα), 2014/35/ΕΕ (Χαμηλή τάση) και 2011/65/ΕΕ (RoHS). Αντίγραφο της δήλωσης ΕΚ μπορείτε να ζητήσετε από τον κατασκευαστή: Artsana S.p.A via Saldarini Catelli, 1 - 22070 Grandate (Como) Italy.





Τα προϊόντα Ηλεκτρικό θήλαστρο ^{REF} 000091993000000 Μοντ. N0041 και Διπλό ηλεκτρικό θήλαστρο ^{REF} 000091994000000 Μοντ. N0000 συμμορφώνονται με την οδηγία 2012/19/ΕΕ.

Το σύμβολο με τον διαγραμμένο κάδο που υπάρχει στη συσκευή υποδεικνύει ότι το προϊόν, στο τέλος της ωφέλιμης ζωής του πρέπει να διατίθεται ξεχωριστά από τα οικιακά απορρίμματα και να μεταφέρεται σε κάποιο κέντρο συλλογής ηλεκτρικών και ηλεκτρονικών συσκευών ή να επιστρέφεται στον μεταπωλητή κατά την αγορά μιας καινούργιας αντίστοιχης συσκευής. Ο χρήστης έχει την ευθύνη μεταφοράς της συσκευής στον κατάλληλο χώρο συλλογής κατά το τέλος της ωφέλιμης ζωής της. Η κατάλληλη διαδικασία συλλογής επιτρέπει την ανακύκλωση, επεξεργασία και οικολογική διάθεση των άχρηστων συσκευών και συμβάλλει στην αποφυγή αρνητικών επιπτώσεων για το περιβάλλον και την υγεία. Για περισσότερες πληροφορίες σχετικά με τα διαθέσιμα συστήματα συλλογής, παρακαλούμε απευθυνθείτε στις κατά τόπους δημόσιες υπηρεσίες καθαριότητας ή στο κατάστημα από το οποίο αγοράσατε τη συσκευή.

ΕΓΓΥΗΣΗ

Το προϊόν είναι εγγυημένο για κάθε παράλειψη συμμόρφωσης υπό κανονικές συνθήκες χρήσης όπως προβλέπεται από τις οδηγίες χρήσης. Συνεπώς, η εγγύηση δεν θα ισχύει, αν οι ζημιές οφείλονται σε ακατάλληλη χρήση, φθορά ή τυχαία γεγονότα. Για τη διάρκεια της εγγύησης σχετικά με ελαττώματα συμμόρφωσης, σας παραπέμπουμε στις ειδικές προβλέψεις των εθνικών διατάξεων



UK ІНСТРУКЦІЇ З ЕКСПЛУАТАЦІЇ

ЕЛЕКТРИЧНИЙ МОЛОКОВІДСМОКТУВАЧ

Прочитайте перед використанням та збережіть ці інструкції на майбутнє.

Передбачене використання та показники роботи електричного молоковідсмоктувача

ЗАСТЕРЕЖЕННЯ ПРО БЕЗПЕКУ

УВАГА!

- Цей пристрій призначено виключно для домашнього користування дорослою особою відповідно до інструкцій з експлуатації. Будь-яке інше використання вважається неналежним, а відтак, небезпечним. Компанія Artsana не несе відповідальність за будь-яку шкоду, заподіяну внаслідок неправильної, помилкової та нерозсудливої експлуатації.
- Прилад призначено для особистого користування, тому його не можна передавати або позичати третім особам.
- Не можна залишати цей прилад та його компоненти під впливом прямого сонячного світла, дощу та інших атмосферних явищ. Мережевий адаптер призначено лише для використання всередині приміщення, тому його не можна залишати під впливом сонця, дощу та інших атмосферних явищ.
- Якщо пристрій використовується за межами приміщення, він повинен працювати лише та виключно на внутрішніх батареях і в жодному разі не повинен піддаватися впливу сонця, дощу та інших атмосферних явищ; у разі недотримання цього застереження пристрій може піддавати користувача небезпеці електричного удару.
- Цей пристрій не є іграшкою. Не можна, щоб цим приладом користувалися діти або особи з обмеженими розумовими можливостями, або без досвіду та необхідних знань. Виріб може використовуватися особами з обмеженими фізичними можливостями або з обмеженими можливостями сприйняття лише під наглядом або після отримання ними відповідних інструкцій з експлуатації приладу та розуміння пов'язаної з ним небезпеки.
- Тримайте пристрій, його компоненти та мережевий адаптер з проводом для підключення до корпусу мотора у недоступному для дітей місці. Провід живлення між мережевим адаптером і мотором, а також трубки для з'єднання корпусу мотора з комплектом насадок для відсмоктування можуть спричинити удушення, якщо залишити їх у доступному для дітей місці. Крім того, пристрій містить дрібні деталі, які можуть спричинити удушення дитини у разі їх проковтування.
- Стежте за тим, щоб діти не гралися з пристроєм і його компонентами



або з мережевим адаптером.

- Завжди розташовуйте пристрій лише на рівних і стійких поверхнях подалі від колик і ліжечок.
- Перш ніж підключати мережевий адаптер до електричної розетки, впевніться, що дані таблички живлення та вилці мережного адаптера були сумісні з даними вашої електричної мережі та відповідної розетки. Табличка з довідковими даними знаходиться на мережевому адаптері.
- У разі несумісності між вилкою мережевого адаптера, що надається в комплекті з пристроєм, і розеткою, використовуйте лише сертифіковані адаптери, якщо це дозволено чинними нормативними актами, або звертайтеся за номером (800-188-898) або до кваліфікованого технічного спеціаліста.
- Підключіть мережевий адаптер до легкодоступної електричної розетки лише для дорослого.
- Щоб від'єднати пристрій від електричної мережі, вийміть вилку мережевого адаптера з розетки та лише після цього від'єднайте кабель мережевого адаптера від корпусу двигуна. Не тягніть за кабель мережевого адаптера або за сам пристрій, якщо він підключений, щоб від'єднати мережевий адаптер від електричної розетки.
- Не чистіть і не дезінфікуйте молоковідсмоктувач під час його роботи, коли він живиться від лужних батарейок (не входять у комплект), або коли він підключений до електричної мережі за допомогою відповідного мережевого адаптера. Чищення та дезінфекція повинні виконуватися згідно з цією інструкцією з експлуатації.
- Для запобігання розмноження бактерій, рекомендується давати зціджене молоко одразу після його зціджування або негайно відправляти його на зберігання найбільш придатним способом.
- Перед кожним використанням зчистіть і дезінфікуйте силіконові насадки (3), розтруби (4) та клапани (5). Чистіть і дезінфікуйте також пляшечку (6) і її аксесуари (7)-(8) згідно з інструкціями, які її стосуються.
- Перед кожним використанням перевіряйте цілісність мембран: вони не повинні бути розірваними або порізними. У разі розриву або порізу не використовуйте виріб.
- Чищення та дезінфекція, що мають здійснюватися користувачем, не повинні виконуватись дітьми та/або особами з обмеженими розумовими можливостями або без досвіду чи необхідних знань.
- У жодному разі не занурюйте та не мочіть пристрій та мережевий адаптер у воді або інших рідинах і не ставте їх під проточну воду. Якщо у пристрій або мережевий адаптер потрапить вода, зверніться за номером (800-188-898) або до кваліфікованого технічного спеціаліста, перш ніж користуватися виробом.
- Виріб не можна використовувати, якщо пристрій, мережевий адаптер або його вилка мають ознаки пошкодження. Якщо у пристрій або



мережевий адаптер мають ознаки пошкодження, зверніться за номером (800-188-898) або до кваліфікованого технічного спеціаліста, перш ніж користуватися виробом.

- Увага, не використовуйте мережевий адаптер іншого типу ніж той, який постачається компанією Artsana S.p.A. з виробом (модель GQ07-060100-DG, виробник: Dong Guan City GangQi Electronic Co. оскільки при цьому пристрій не буде відповідати конкретним технічним стандартам та чинним директивам ЄС, що поставить під загрозу його безпеку та цілісність. У разі відмови мережевого адаптера звертайтеся на безкоштовний номер (800-188-898).
- Не намагайтеся відкрити або відремонтувати пристрій або мережевий адаптер у разі їх поломки або пошкоджень. У разі поломки або пошкоджень пристрою в цілому, корпусу мотора або мережевого адаптера звертайтеся на безкоштовний номер (800-188-898). Будь-який ремонт, що виконується користувачем, може призвести до серйозних ризиків для його власної безпеки та безпеки інших осіб, а також нанести неоправдану шкоду пристрою та призвести до негайної втрати гарантії.
- Якщо порушена цілісність упаковки, перевірте стан всіх компонентів і деталей виробу. Якщо мережевий адаптер, корпус двигуна не пошкоджені, в якості застережного заходу вимийте всі компоненти комплекту згідно з інструкціями, наведеними в розділі «ЧИЩЕННЯ».
- Перед використанням зніміть пластикові пакети та всі елементи упаковки виробу та викиньте їх або зберігайте подалі від дітей; вони можуть бути джерелом небезпеки.
- Після виймання виробу з упаковки впевніться в тому, що він цілий і не має видимих пошкоджень. У разі сумніву не використовуйте пристрій та звертайтеся виключно до компетентного технічного спеціаліста, в пункт продажу або на безкоштовний номер (800-188-898).
- Переконайтеся в тому, щоб під час використання пристрій стояв на рівній та стійкій поверхні, щоб запобігти перевертанню або падінню.
- Не ставте пристрій на м'які або чутливі до вологи та тепла поверхні.
- Не використовуйте пристрій під час купання або приймання душу або у вологому середовищі, поруч з ваннами, мийками, раковинами або в будь-якій іншій ситуації у присутності рідин, які можуть контактувати з приладом.
- Впевніться, щоб під час використання комплект знаходився на такій відстані від моторного блока, щоб запобігти його падінню.
- Використання будь-якого електричного приладу передбачає дотримання деяких фундаментальних правил:
 - Ніколи не торкайтеся пристрою мокрими або вологими руками.
 - Тримайте пристрій та мережевий адаптер подалі від джерел тепла.
 - Не торкайтеся пристрою та мережевого адаптера: якщо вони випадково во впадуть у воду або увійдуть у контакт з водою або молоком,

негайно вимкніть живлення загальним вимикачем електричної системи вашого дому та від'єднайте вилку мережевого адаптера від електричної розетки, перш ніж торкатися пристрою. Не використовуйте пристрій після цього, а зверніться до кваліфікованого технічного спеціаліста або на безкоштовний номер (800-188-898).

- У разі поломки та/або поганої роботи пристрою та/або мережевого адаптера та/або з'єднувального проводу між мережевим адаптером і корпусом двигуна негайно вимкніть пристрій, від'єднайте мережевий адаптер від електричної розетки, не намагайтеся самостійно ремонтувати або використовувати виріб, а зверніться до кваліфікованого технічного спеціаліста або на безкоштовний номер (800-188-898).
- Пристрій необхідно ретельно чистити та сушити в кінці кожного робочого циклу.
- Якщо пристрій не буде використовуватися протягом тривалого періоду, після його ретельного чищення та виймання батарейок (якщо вони вставлені) його необхідно зберігати у чистому та сухому місці подалі від джерел світла та тепла й згідно з інструкціями зі зберігання та транспортування.
- Якщо ви вирішуєте більше не користуватися пристроєм, вийміть лужні батарейки, якщо вони вставлені, та вимкніть мережевий адаптер, відключивши (після виймання вилки з електричної розетки) відповідний вихідний кабель, не викидайте пристрій як звичайні міські відходи, а утилізуйте, керуючись правилами роздільного збирання відходів для електричних/електронних пристроїв згідно з вимогами директиви 2012/19/EU або чинних норм у країнах, де купувався пристрій.
- Якщо ви вирішуєте не використовувати пристрій протягом тривалого періоду, завжди виймайте лужні батарейки. Недотримання цього застереження може призвести до витoku кислот з подальшим хімічним пошкодженням та забрудненням пристрою.
- Щоб уникнути ризику загорання або електричного удару, не допускайте, щоб з'єднувальний провід між мережевим адаптером і приладом пролягав під килимами або поруч з радіаторами опалення, печами та обігрівачами.
- Використовуйте прилад при робочій температурі в діапазоні від +5 °C до +40 °C. Використання приладу при температурі за межами цього діапазону, особливо при перевищенні верхнього обмеження, може призвести до перегрівання приладу та подальшого його пошкодження та/або ризику опіків або контакту користувача з деталями під напругою.
- Пристрій призначено для роботи лише з компонентами, що надаються в оригінальній упаковці, та з пляшечкою об'ємом 150 мл. Використання інших компонентів або пляшечки більшого об'єму не гарантує заявлених характеристик.
- Не можна використовувати пристрій безперервно протягом більше

30 хвилин. Після використання необхідно зробити перерву для пристрою тривалістю 30 хвилин. Будь-яке перевищення максимально допустимого часу роботи, хоча в приладі є система автоматичного вимикання через 40 хвилин, воно може спричинити перегрівання приладу з подальшим його пошкодженням та/або ризиком опіків або контакту користувача з деталями під напругою.

- Характеристики виробу можуть змінюватися без попередження.
- У разі сумнівів щодо змісту цієї інструкції звертайтеся до продавця або дзвоніть на безкоштовний номер (800-188-898).

ЗАСТЕРЕЖЕННЯ ЩОДО ВИЙМАННЯ ТА ВСТАНОВЛЕННЯ БАТАРЕЙОК

- Заміна батарейок завжди має виконуватись тільки дорослою особою.
- Процедура заміни батарейок: відкрийте кришку, вийміть розряджені батарейки з батарейного відсіку і вставте нові батарейки, дотримуючись правильної полярності, закрийте кришку. Встановлення батарейок без дотримання полярності призводить до їх перегрівання, пошкодження виробу та витоку кислот.
- Використовуйте лужні батарейки лише такого самого типу або рівноцінні тим, які рекомендуються для цього пристрою.
- Не можна змішувати батарейки іншого типу або нові та вживані батарейки.
- Не можна закорочувати полюси/клеми батарейки.
- Якщо ви вирішуєте не використовувати пристрій протягом тривалого періоду, завжди виймайте батарейки.
- Не використовуйте для цього пристрою перезаряджувані акумулятори, вони можуть скоротити термін його роботи або заважити його правильній роботі.
- Не використовуйте лужні батарейки або перезаряджувані акумулятори: цей пристрій не призначено для роботи з цими типами батарейок. • Використання лужних батарейок або перезаряджуваних акумуляторів може призвести до небезпечних наслідків.
- Завжди виймайте розряджені батарейки з виробу, щоб можливі витoki з них рідини не пошкодили його або того, що знаходиться поруч з ним. Витoki рідини можуть призвести до хімічного забруднення деталей, призначених для контакту з харчовими продуктами.
- У разі витоку рідини з батарейок негайно замініть їх, очистивши батарейний відсік і вимивши руки, особливо в разі контакту з рідиною, що витекла. Перевірте, щоб рідина, що витекла, не контактує з деталями комплекту, особливо з тими, призначені для контакту з молоком.
- Не викидайте розряджені батарейки у вогонь або просто на вулицю, та не утилізуйте як міське сміття. Батарейки необхідно утилізувати згідно з чинними нормативними актами країни, де було придбано виріб.
- Перед утилізацією пристрою вийміть з нього батарейки.

УМОВНІ ПОЗНАЧЕННЯ



Довідковий код у каталозі виробів



УВАГА!



Прочитайте інструкцію з експлуатації – Дотримуйтеся інструкції з експлуатації



Лише для використання в приміщенні



УВІМКНЕНО/ВИМКНЕНО (натискання/натискання)

IP 21

Прилад захищено від потрапляння твердих тіл (розміром/діаметром ≥ 12 мм) та рідин. Прилад захищено від вертикальних крапель.



Змінний струм



Постійний струм



Відповідає європейській директиві 2012/19/UE



Полярність підключення мережевого адаптера



Полярність встановлення батарейок



Прилад відповідає важливим вимогам чинних Директив CE (відповідність європейським стандартам)



Прилад КЛАСУ II



МОЛОКОВІДСМОКТУВАЧ І ГРУДНЕ ВИГОДОВУВАННЯ

Грудне вигодовування - це дуже важливий етап у житті дитини та мами. Для новонародженого прикладання до грудей і смоктання - це не лише є задоволенням первинної фізіологічної потреби, а перш за все момент взаємовідносин з мамою, багатий емоціями та тактильними, звуковими, смаковими та нюховими відчуттями. Задоволення цієї потреби дає обом глибоке відчуття благополуччя та спокою. Материнське молоко містить всі поживні речовини, необхідні для задоволення харчових і психологічних потреб немовля у віці принаймні до 6 місяців.

Електричний молоковідсмоктувач Chicco - це цінний помічник для подовження грудного вигодовування, у разі надлишку молока або необхідності відірватися від дитини. У таких випадках можна зідти до подальшого зберігання та годування дитини за необхідності.

Щоб гарантувати максимальну гнучкість та зручність, електричний молоковідсмоктувач працює як від лужних пальчикових батарейок типу «AA» напругою 1,5 вольт (не надаються в комплекті), так і від спеціального мережевого адаптера (модель GQ07-060100-DG, виробник: Dong Guan City GangQi Electronic Co.

СПИСОК КОМПОНЕНТІВ

- 1- Мембрана
- 2- Кришка мембрани
- 3- М'яка силіконова накладка
- 4- Корпус з воронкою
- 5- Клапан
- 6- Пляшечка NaturalFeeling
- 7- Соска 0 м з ковпачком і фіксувальним кільцем
- 8- Герметична кришка
- 9- Підставка
- 10- Блок двигуна
- 11- Дисплей
- 12- Батарейний відсік
- 13- Кнопка вмикання/вимикання
- 14- Кнопка зменшення рівня стимуляції/зіджування
- 15- Кнопка збільшення рівня стимуляції/зіджування
- 16- Кнопка стимуляції/зіджування
- 17- Силіконова трубка для використання молоковідсмоктувача в режимі одинарного зіджування (як моделі 00009199300000, так і моделі 00009199400000)
- 18- Силіконова трубка з комплектом розгалужувача для використання молоковідсмоктувача у режимі подвійного зіджування (лише в моделі 00009199400000)
- 19- Мережевий адаптер
- 20- Штекер проводу живлення пристрою
- 21- Індикатор рівня заряду батарейок
- 22- Індикатор рівня стимуляції/зіджування
- 23- Таймер
- 24- Індикатор стимуляції
- 25- Індикатор зіджування
- 26- Індикатор використовуваного режиму (лише в моделі 00009199400000)
- 27- (лише в моделі 00009199400000)

* Компоненти з (1) по (9), які входять у комплект виробу «Електричний подвійний молоковідсмоктувач» 00009199400000 передбачені у подвійній кількості (по 2 одиниці), щоб забезпечити роботу в режимі подвійного

зіджування / стимуляції.

ПІДГОТОВКА

• Перед першим використанням молоковідсмоктувача ретельно вимийте всі компоненти*, як зазначено в розділі «**ЧИЩЕННЯ**».

• Перейдіть до складання молоковідсмоктувача наступним чином:

• Вставте до упору клапан (5) у круглий канал всередині основи воронки (4). (мал. 1)

Примітка: бажано встановити клапан так, щоб язичок знаходився всередині воронки.

• Натисніть на зовнішній край, щоб не пошкодити клапан, і впелніться, щоби дві кромки встановленого клапана були з'єднані. В іншому випадку перевстановіть клапан, звертаючи увагу на правильне вирівнювання кромки клапана.

Для більшого комфорту можна надягнути на воронку (4) силіконову накладку (3). Встановіть до кінця силіконову накладку в конус воронки, зачепивши край накладки за зовнішній край воронки (мал.2). Натисніть на подушечки накладки, щоб видалити повітря, яке могло потрапити всередину.

• З'єднайте силіконову мембрану (1) з кришкою мембрани (2) та встановіть мембрану та кришку мембрани (попередньо з'єднані одна з одною) на корпус воронки (4) (мал. 3)

• Прикрутіть пляшечку NaturalFeeling (6) на нарізну шийку корпусу воронки (4). (мал. 4)

• Ставте зібраний виріб лише на рівну та стійку поверхню, використовуючи зручну підставку (9) для більшої стійкості.

• Для використання молоковідсмоктувача з відповідним мережевим адаптером (19) вставте штекер (20) у гніздо в корпусі двигуна (10), а потім вставте вилку мережного адаптера у розетку.(мал. 5)

• Для використання молоковідсмоктувача з лужними батарейками відкритіть батарейний відсік (12) і вставте 4 лужні пальчикові батарейки типу «AA» напругою 1,5 В (не входять у комплект), звертаючи увагу на правильну полярність їх встановлення. Закрийте батарейний відсік. Тривалість роботи лужних батарейок може бути різною залежно від марки батарейок, що використовуються, та від їх рівня заряду.

• **УВАГА:** в якості застережного заходу завжди виймайте батарейки з корпусу двигуна (10) у разі живлення молоковідсмоктувача від мережевого адаптера (19) та/або у разі тривалого використання пристрою.

• У разі використання електричного молоковідсмоктувача одинарної дії 00009199300000 підключіть силіконову трубку (17) з кришкою мембрани (2) (мал. 6), а у разі використання електричного молоковідсмоктувача подвійної дії 00009199400000 підключіть силіконову трубку з комплекту розгалужувача (18) з кришками мембран.

• Вставте жорсткий з'єднувач силіконової трубки (17) для електричного молоковідсмоктувача одинарної дії 00009199300000 або (18) для електричного молоковідсмоктувача подвійної дії 00009199400000 у відповідне гніздо на корпусі двигуна (10) (мал. 7).

• Будьте уважні, щоб не загубити з'єднувач, в іншому випадку пристрій неможливо буде використовувати.



*За винятком корпусу двигуна (10), мережевого адаптера (19) і силіконових трубок (17) або (18).

ВИКОРИСТАННЯ МОЛОКОВІДСМОКТУВАЧА

• Перед кожним використанням дезінфікуйте всі компоненти* стерилізувальними рідинами холодним способом (згідно з інструкціями виробника) або гарячим способом (парою) за допомогою спеціальних пристроїв, або шляхом кип'ятіння (5 хвилин), давши повністю остигнути всім компонентам, які були простерилізовані гарячим способом, перед їх використанням.

• Вимийте руки та складіть молоковідсмоктувач, як зазначено у розділі «**ПІДГОТОВКА**».

• Вимийте груди водою або протріть зручними гігієнічними серветками для грудей марки Chicco

• Сядьте, зайнявши зручну та розслаблену позу.

Примітка: під час використання молоковідсмоктувача для гарантування правильної роботи виробу будьте уважні, щоб не закрити рукою отвір зліва на корпусі воронки (4).

Примітка: при вмиканні молоковідсмоктувач завжди запускається в режимі стимуляції з заводськими налаштуваннями (рівень 5), щоб полегшити зцідження молока. На дисплеї відображається індикатор стимуляції (24).

Примітка: щоб уникнути будь-якої небезпеки, пов'язаної з переливом рідини (молока), рекомендується ніколи не заповнювати пляшечку до максимальної відмітки, вказаної на його градуированій шкалі.

Режим одинарної дії

REF 000091993000000 і REF 000091994000000

• Щільно притисніть воронку до грудей, впевнившись, що сосок знаходиться в центрі. Молоковідсмоктувач можна використовувати як з м'якою силіконовою накладкою, так і без неї (3); рекомендується спробувати обидва варіанти використання та вибрати той, який є більш придатним і зручним для вас. • Увімкніть молоковідсмоктувач, натиснувши кнопку вмикання/вимикання (13) на корпусі двигуна (10); загориться дисплей (11).

• Лише для моделі 000091994000000 - подивіться на значок (26), який відображає режим роботи молоковідсмоктувача. У режимі одинарної дії значок повинен відображати один кружок. У протилежному випадку одночасно утримуйте натиснутими кнопки «+» (15) і «-» (14), щоб змінити режим роботи молоковідсмоктувача з режиму подвійної дії (два кружки) на режим одинарної дії (один кружок).

Якщо молоковідсмоктувач працює на лужних батареях, індикатор на дисплеї відобразить стан зарядки (21). Якщо молоковідсмоктувач живиться від мережевого адаптера, індикатор не буде горіти. Індикатор батареї показує 4 рівні залежно від стану заряду батарейок.

• Приблизно після 2 хвилин стимуляції пристрій автоматично переходить в режим зцідження з використанням рівня 5 (заводське налаштування). На дисплеї загоряється індикатор зцідження (25).

• Можна перервати стадію зцідження та перейти до стадії зцідження коротким натисканням кнопки стимуляції/зцідження (16).

• У разі необхідності повторіть стимуляцію/зцідження, знову натиснувши кнопку стимуляції/зцідження (16). Щоб перейти потім до стадії зцідження, натисніть

кнопку стимуляції/зцідження (16).

• За допомогою кнопок «+» (15) і «-» (14) на клавіатурі, можна регулювати стимуляцію/зцідження залежно від рівня тяги, який відчувається на грудях, та/або залежно від потоку молока. Рекомендується регулювати стимуляцію/зцідження поступово до досягнення відповідного рівня.

• У разі якщо вибраний рівень стимуляції/зцідження призводить до неприємного відчуття або болю, рекомендується знизити рівень відповідним чином за допомогою кнопки «-» (14).

• Можна чергувати зцідження молока з двох грудей.

• Щоб вимкнути молоковідсмоктувач, натисніть кнопку вмикання/вимикання (13).

• При наступному вмиканні молоковідсмоктувач пропонує використовувати рівні стимуляції/зцідження, які залишилися в пам'яті після останнього використання.

Режим подвійної дії - лише для моделі **REF 000091994000000**

• Увімкніть молоковідсмоктувач, натиснувши кнопку вмикання/вимикання (13) на корпусі двигуна (10); загориться дисплей (11).

• Одночасно утримуйте натиснутими кнопки «+» (15) і «-» (14), щоб змінити режим роботи молоковідсмоктувача з режиму одинарної дії (один кружок) на режим подвійної дії (два кружки). Значок (26), який відображає режим роботи молоковідсмоктувача, повинен показувати два кружки для режиму подвійної дії.

• Щільно притисніть воронку до грудей, впевнившись, що сосок знаходиться в центрі.

• Щільно притисніть другу воронку до грудей, впевнившись, що сосок знаходиться в центрі.

• Приблизно після 2 хвилин стимуляції пристрій автоматично переходить в режим зцідження з використанням рівня 5 (заводське налаштування). На дисплеї загоряється індикатор зцідження (25).

• Можна перервати стадію стимуляції та перейти до стадії зцідження коротким натисканням кнопки стимуляції/зцідження (16).

• У разі необхідності повторіть стимуляцію/зцідження, знову натиснувши кнопку стимуляції/зцідження (16). Щоб перейти потім до стадії зцідження, натисніть кнопку стимуляції/зцідження (16).

• За допомогою кнопок «+» (15) і «-» (14) на клавіатурі, можна регулювати стимуляцію/зцідження залежно від рівня тяги, який відчувається на грудях, та/або залежно від потоку молока. Рекомендується регулювати стимуляцію/зцідження поступово до досягнення відповідного рівня.

• У разі якщо вибраний рівень стимуляції/зцідження призводить до неприємного відчуття або болю, рекомендується знизити рівень відповідним чином за допомогою кнопки «-» (14).

• Щоб вимкнути молоковідсмоктувач, натисніть кнопку вмикання/вимикання (13).

• При наступному вмиканні молоковідсмоктувач пропонує використовувати рівні стимуляції/зцідження, які залишилися в пам'яті після останнього використання.

• **УВАГА:** одразу після використання ретельно почистіть всі компоненти*, як зазначено в розділі «**ЧИЩЕННЯ**».

• Щоб одразу нагодувати дитину молоком, змініть пля-

шечку з корпусу воронки (4), відкрутивши її. Прикрутіть на пляшечку затискне кільце з соєюю (7) (входить у комплект). Таким чином ви отримаєте зручну пляшечку (NaturalFeeling), готову до використання.

• закривши пляшечку зручною кришкою (8) (входить у комплект), можна зберігати зціджене молоко у холодильнику протягом не більше 48 годин при температурі 4 °C або протягом 3 місяців у морозильній камері при температурі -18 °C.

• **УВАГА:** Якщо молоковідсмоктувач не використовується, завжди від'єднуйте (якщо він під'єднаний) мережний адаптер від електричної розетки.

*За винятком корпусу двигуна (10), мережного адаптера (19) і силіконових трубок (17) або (18).

ЧИЩЕННЯ

• Перш ніж виконувати будь-які операції з чищення, від'єдняйте (якщо він приєднаний) мережний адаптер від електричної розетки та вийміть штекер проводу живлення з гнізда (20) у корпусі двигуна.

• Роз'єдняйте всі компоненти молоковідсмоктувача.

Примітка: зніміть клапан (5) з кільцевого каналу.

всередині корпусу воронки (4), обережно потягнувши язичок збоку клапана.

• **УВАГА:** завжди обережно знімайте клапан і не використовуйте інструменти для його чищення, оскільки вони можуть пошкодити його та зробити непридатним для подальшого використання молоковідсмоктувача.

Примітка: щоб зняти силіконову трубку, спочатку зніміть мембрану (1) і кришку мембрани з корпусу воронки, щоб уникнути перекидання. Обережно потягніть її, тримаючи за кінець, приєднаний до кришки мембрани.

• ретельно вийміть всі компоненти* гарячою водою з засобом для миття посуду, добре сполосніть і витріть насухо м'яким і чистим рушником.

• Не використовуйте абразивні речовини для чищення молоковідсмоктувача та його компонентів.

• Чистіть корпус двигуна та мережний адаптер м'якою, чистою та сухою серветкою. Увага! Не мочіть і не занурюйте пристрій у воду або інші рідини.

• Трубку можна промити водою та висушити.

• Всі компоненти, за винятком корпусу двигуна (10), мережного адаптера (19), клапана (5), мембрани (1), силіконової накладки (3) та трубки (17) можна мити також у посудомийній машині, використовуючи програму для делікатного миття. Такий тип миття, більш інтенсивний, з часом може призвести до знебарвлення, помутніння та погіршення стану матеріалу. Такий тип миття, більш інтенсивний, з часом може призвести до знебарвлення, помутніння та погіршення стану матеріалу.

• Чистіть і дезінфікуйте також пляшечку (6) і її аксесуари (7)-(8) згідно з інструкціями, які її стосуються.

• Після кожного миття зберігайте виріб у чистому та сухому місці.

*За винятком корпусу двигуна (10), мережного адаптера (19) і трубки (17).

АКСЕСУАРИ:

- Пляшечка NaturalFeeling об'ємом 150 мл  00080711000xxx /  00080811000xxx.

- Контейнер для молока NaturalFeeling  00002257200000

- Де XXX=змінюваний код, який позначає країну продажу.
- Разом з пристроєм безкоштовно постачаються дві прокладки для грудей, призначені виключно для поглинання надлишків молока ( 20061770000).

• Не рекомендується використовувати аксесуари крім тих, які рекомендуються в цій інструкції.



Проблема	Причина	Рішення
Молоковідсмоктувач не тягне або тягне слабо.	Неправильно або погано зібрано клапан.	Складіть клапан правильно.
	Воронка та корпус двигуна зібрані неправильно.	Перевірте, щоб правильно була виконана процедура складання, описана в розділі «ПІДГОТОВКА». Впевніться, що силіконова трубка щільно приєднана як до корпусу двигуна, так і до кришки мембрани. Перевірте цілісність трубки. Не перекручуйте трубку під час зціджування.
	Воронка погано прилягає до грудей.	Щільно притисніть воронку до грудей, впевнившись, що сосок знаходить в центрі. Спробуйте використовувати пристрій з м'якою силіконовою накладкою або без неї.
	Неправильне регулювання рівня всмоктування.	Змініть рівень всмоктування, щоб підібрати більш зручну стимуляцію та всмоктування за допомогою кнопок «+» або «-».
Зціджування молока супроводжується біллю.	Батарейки розряджені та/або недостатньо заряджені.	Замініть батарейки.
	Надмірний рівень інтенсивності зціджування.	Змініть рівень всмоктування, щоб підібрати більш зручну стимуляцію та всмоктування за допомогою кнопки «-».
Молоковідсмоктувач не вмикається.	Мережевий адаптер і/або пристрій зламався.	Перевірте наявність електричного струму в мережі. Перевірте положення батарейок у батарейному відсіку.
	Неправильні підключення.	Перевірте всі підключення.
	Батарейки розряджені.	Замініть батарейки.

ТЕХНІЧНІ ХАРАКТЕРИСТИКИ

- REF 00009199300000 ЕЛЕКТРИЧНИЙ МОЛОКОВІДСМОКТУВАЧ Мод. N0041 і REF 00009199400000 ПОДВІЙНИЙ ЕЛЕКТРИЧНИЙ МОЛОКОВІДСМОКТУВАЧ N0000
- Максимальне значення вакууму в режимі зціджування: $-0,35 \pm 0,03$ бар**
- (** значення, виміряні з рівнем достовірності циліндра-зразка 95%).
- Тип пристрою: переривчаста робота; 30 хвилин увімкнений - 30 хвилин вимкнений
- Вага корпусу двигуна: 325 г без батарейок
- Габаритні розміри: 98x70x105 (висота) мм
- Вироблено в Китаї

ЖИВЛЕННЯ ВІД БАТАРЕЙОК:

6 В пост. струму – 4x1,5 В, тип «AA» (LR06)

ДЕКЛАРАЦІЯ ВІДПОВІДНОСТІ

Пристрої марки Chicco «Електричний молоковідсмоктувач 00009199300000 Мод. N0041» і «Подвійний електричний молоковідсмоктувач 00009199400000 Мод. N0000» відповідають основним вимогам та іншим положенням директив 2014/30/UE (електромагнітна сумісність), 2014/35/UE (низька напруга) та 2011/65/UE (правила з обмеження вмісту небезпечних речовин). Копію декларації відповідності ЄС можна запитати у виробника: Artsana S.p.A via Saldarini Catelli, 1 - 22070 Grandate (Como) Italy.





Вироби марки Chicco ^{REF}«Електричний молоковідсмоктувач 000091993000000 Мод. N0041» і «Подвійний електричний молоковідсмоктувач ^{REF} 000091994000000 Мод. N0000» відповідають директиві 2012/19/UE.

Наведений на виробі символ перекресленого сміттового бака позначає, що наприкінці терміну служби цей виріб має утилізуватися окремо від побутових відходів, тому його необхідно здати у пункт роздільного збору відходів для переробки електричної і електронної апаратури, або здати продавцю в момент придбання нової еквівалентної апаратури. Користувач несе відповідальність за здавання виробу наприкінці його терміну служби у спеціальні пункти зі збирання відходів. Роздільне збирання з метою подальшого повторного вживання, переробки й утилізації виробу, який відслужив свій термін, дружнім для довкілля способом, попереджає негативний вплив на оточуюче середовище і на здоров'я людини, а також сприяє повторному використанню матеріалів, з яких складається виріб. . За більш докладною інформацією про наявні системи збору звертайтеся до місцевої служби роздільного збору відходів або у магазин, де було придбано виріб.

ГАРАНТІЯ

Гарантується відсутність дефектів виробу при нормальних умовах використання, передбачених у інструкції з експлуатації. Відтак, гарантія не буде діяти в разі ушкоджень, що з'явилися внаслідок неправильної експлуатації, зношення або випадкових подій. Строк дії гарантії на дефекти відповідності дивіться у відповідних положеннях державних нормативно-правових актів,



RU ИНСТРУКЦИЯ ПО ЭКСПЛУАТАЦИИ

ЭЛЕКТРИЧЕСКИЙ МОЛОКООТСОС

Перед использованием следует внимательно прочитать инструкцию и сохранить ее для последующих обращений.

Целевое назначение и указания по использованию электрического молокоотсоса

МЕРЫ БЕЗОПАСНОСТИ

ВНИМАНИЕ!

- Данный прибор предназначен исключительно для бытового применения и должен использоваться взрослыми людьми в соответствии с инструкцией по эксплуатации. Любое другое использование считается неправильным и опасным. Artsana не несет ответственности за возможный ущерб, возникший по причине неправильного или неразумного использования.
- Прибор предназначен для личного использования и не может быть передан во владение или пользование другим лицам.
- Данный прибор должен использоваться внутри помещений, не следует подвергать его воздействию солнца, дождя и других атмосферных агентов. Сетевой адаптер также должен использоваться внутри помещений, не следует подвергать его воздействию солнца, дождя и других атмосферных агентов.
- Если прибор используется вне помещения, то он должен использоваться исключительно с внутренними батареями и не должен подвергаться воздействию солнечных лучей, дождя и других атмосферных факторов: несоблюдение данной меры предосторожности может создать для пользователя риск поражения электрическим током.
- Данный прибор не является игрушкой. Данный прибор не предназначен для использования детьми и людьми со сниженными умственными способностями или не обладающими необходимыми знаниями и опытом. Использование прибора лицами с ограниченными физическими возможностями возможно только под наблюдением либо после того, как они получили инструкции относительно безопасного использования прибора и поняли связанные с этим риски.
- Храните прибор, его компоненты и сетевой адаптер с кабелем подключения к корпусу мотора в недоступном для детей месте. Соединительный кабель питания между сетевым адаптером и корпусом мотора; соединительные трубки корпуса мотора и отсасывающего комплекта могут стать причиной удушья детей, если оставить их без присмотра. Кроме того, прибор содержит мелкие детали, которые легко проглотить, что грозит стать причиной удушья ребёнка.

- Следите за тем, чтобы дети не играли с прибором, его компонентами или адаптером сети.
- Ставьте прибор всегда только на ровную и устойчивую поверхность вдали от колясок и кроваток.
- Перед подключением прибора следует убедиться, что характеристики питания на табличке и вилке адаптера соответствуют номинальным значениям питания электрической сети. Табличка с данными расположена на сетевом адаптере.
- В случае несовместимости вилки сетевого адаптера, поставляемого с прибором, с сетевой розеткой пользуйтесь только сертифицированными адаптерами, если это позволяет действующее законодательство, либо обратитесь в службу поддержки (800-188-898) или к квалифицированному техническому специалисту.
- Подключайте прибор к электрической розетке, недоступной для детей.
- Для того, чтобы отключить прибор от электрической сети, выньте вилку сетевого адаптера из розетки и только после этого отсоедините выходной кабель сетевого адаптера от корпуса мотора. • Не тяните за шнур адаптера или за сам прибор, чтобы извлечь вилку сетевого адаптера из электрической розетки.
- Запрещается очищать или дезинфицировать молокоотсос во время его использования, а также в случае, если он работает на щелочных батарейках (не входят в комплект) или подключён к электрической сети через адаптер. Чистка и дезинфекция должны выполняться в соответствии с предписаниями настоящей инструкции по эксплуатации.
- Во избежание размножения бактерий рекомендуется употреблять молоко сразу же после его приготовления или обеспечить его оптимальное хранение.
- Перед каждым использованием очищайте и дезинфицируйте силиконовые вкладыши (3), воронки (4) и клапаны (5). Мойте и дезинфицируйте бутылочку для кормления (6) вместе с её принадлежностями (7)-(8) в соответствии с предоставленными инструкциями.
- Перед каждым использованием проверяйте целостность мембран: на них не должно быть разрывов или порезов. В случае разрыва или разреза не следует использовать изделие.
- Чистка и уход за прибором не должны осуществляться детьми и (или) лицами со сниженными умственными способностями или не обладающими достаточными знаниями и опытом.
- Не погружать в воду или другие жидкости, не мочить адаптер сети или шнур питания, а также избегать попадания под проточную воду. Если на прибор или сетевой адаптер попала вода, позвоните в службу поддержки (800-188-898) или обратитесь к квалифицированному техническому персоналу перед последующим использованием изделия.
- Если прибор, сетевой адаптер или его вилка имеют признаки повреж-



дений, их нельзя больше использовать. Если прибор или сетевой адаптер имеют признаки повреждений, позвоните в службу поддержки (800-188-898) или обратитесь к квалифицированному техническому персоналу перед последующим использованием изделия.

- Внимание, не используйте сетевой адаптер другого типа, отличного от поставляемого компанией Artsana S.p.A. вместе с изделием (модель GQ07-060100-DG, изготовитель: Dong Guan City GangQi Electronic Co. так как это может сделать оборудование несоответствующим специальным техническим нормам и действующим директивам ЕС, нарушая его безопасность и целостность. В случае неполадки сетевого адаптера обращайтесь в службу поддержки (800-188-898).
- Не пытайтесь вскрыть или отремонтировать устройство или адаптер сети при его отказе или обнаружении повреждения. В случае возникновения общих неполадок или повреждений прибора, корпуса мотора или сетевого адаптера обращайтесь в службу поддержки (800-188-898). Ремонт или демонтаж покупателем могут привести к угрозе собственной безопасности и безопасности других или окончательному повреждению устройства, а также к лишению права на гарантийное обслуживание..
- Если упаковка имеет следы повреждений, проверьте состояние всех компонентов и деталей изделия. Если сетевой адаптер, корпус мотора целые, то в целях предосторожности следует вымыть все компоненты комплекта согласно инструкций, приведённых в параграфе "ЧИСТКА".
- Перед использованием необходимо снять или удалить пластиковые пакеты и прочие компоненты упаковки, которые следует хранить в месте в недоступном для детей; они могут стать источником опасности.
- Освободив прибор от упаковки, убедитесь в его целостности и отсутствии видимых повреждений. В случае сомнений не пользуйтесь прибором и обращайтесь за помощью только к квалифицированному персоналу или в магазин, где было приобретено изделие, либо звоните в службу поддержки (800-188-898).
- Убедитесь в том, что прибор во время использования установлен на ровной, устойчивой поверхности, чтобы избежать расплёскивания жидкости.
- Не устанавливайте прибор на хрупкие или чувствительные к воде, влаге и теплу поверхности.
- Не использовать прибор во время принятия ванны или душа либо во влажном помещении или рядом с ванной, умывальником, мойкой или в любой другой ситуации с наличием жидкостей, которые могут вступить в контакт с прибором.
- Убедитесь, что во время использования комплект находится на некотором расстоянии от мотора, чтобы предотвратить его падение.
- Использование любого электрического прибора требует соблюдения





некоторых простых правил:

- Запрещается касаться прибора мокрыми или влажными руками.
- Храните прибор и сетевой адаптер вдали от источников тепла.
- Не дотрагивайтесь до прибора и сетевого адаптера: если они случайно упали в воду или на них случайно попала вода или молоко, следует немедленно отключить электричество, переведя в нижнее положение автомат сети, обесточивающий проводку в вашем доме, и вынуть вилку из электрической розетки, и только потом прикоснуться к прибору. Не используйте их в дальнейшем, а обратитесь к квалифицированному персоналу или в службу поддержки (800-188-898).
- В случае неисправности и (или) неполадки прибора и (или) сетевого адаптера и (или) соединительного кабеля между сетевым адаптером и корпусом мотора немедленно выключите прибор, выньте вилку сетевого адаптера из розетки. Не пытайтесь отремонтировать или использовать прибор, обратитесь к квалифицированному специалисту или в службу поддержки (800-188-898).
- После каждого использования необходимо тщательно очистить и высушить прибор.
- Если прибор не будет использоваться в течение длительного периода времени, следует тщательно его очистить, извлечь батарейки (если они находятся в аккумуляторном отсеке) и положить на хранение в чистое, сухое место, вдали от источников тепла и света, в соответствии с инструкциями по хранению и транспортировке.
- Если вы решите более не использовать устройство, следует извлечь батарейки, если они вставлены, и отключить сетевой адаптер (вынув из розетки вилку шнура питания), отсоединив соответствующий выходной провод. Данное изделие не должно утилизироваться вместе с бытовыми отходами, на него распространяется требование о раздельном сборе отходов электрической/электронной аппаратуры (RAEE) в соответствии с требованиями директивы 2012/19/EC и законодательства, действующего в стране продажи прибора.
- Всегда вынимайте щелочные батарейки, если изделие не будет использоваться в течение длительного времени. Несоблюдение данного требования может привести к утечке кислоты и повреждению и химическому загрязнению прибора.
- Для предотвращения возникновения риска пожара или поражения электрическим током не размещайте соединительный кабель между сетевым адаптером и прибором под коврами или рядом с батареями, печками или отопительными приборами.
- Устройство может использоваться при температуре от +5 °C до +40 °C. Несоблюдение настоящих ограничений и, в частности, превышение верхнего предела может вызвать перегрев прибора с последующим его повреждением и (или) создать риск ожогов или доступа пользова-





теля к частям, находящимся под напряжением.

- Прибор спроектирован только для работы с компонентами, входящими в комплект оригинальной упаковки, и с бутылочкой для кормления ёмкостью 150 мл. Использование других компонентов или бутылочки для кормления большей ёмкости не гарантирует выполнения заявленных функций.
- Прибор может непрерывно работать не более 30 минут. После использования прибор должен быть оставлен в состоянии покоя в течение 30 минут. Возможное превышение максимально разрешённого времени, даже если прибор обладает автоматической системой отключения через 40 минут, может вызвать перегрев прибора с последующим его повреждением и (или) риск ожогов или доступа пользователя к частям под напряжением.
- Характеристики изделия могут быть изменены без предварительного уведомления.
- В случае возникновения сомнений относительно содержания настоящих инструкций обращайтесь к дилеру или в службу поддержки (800-188-898).

ИЗВЛЕЧЕНИЕ И УСТАНОВКА БАТАРЕЕК

- Замена батареек должна всегда выполняться взрослыми.
- Процедура по замене батареек: откройте крышку, удалите разряженные батарейки и вставьте новые, соблюдая правильную полярность (как показано на крышке). Установка батареек с неправильной полярностью может вызвать их перегрев, повреждение изделия и вытекание кислоты.
- Используйте только щелочные батарейки, рекомендуемые для этого изделия, или аналогичные.
- Нельзя использовать вместе батарейки различных типов или новые батарейки со старыми.
- Полюса/клеммы батареи не должны быть короткозамкнуты.
- Всегда вынимайте батарейки, если изделие не будет использоваться в течение длительного времени.
- Не рекомендуется использовать аккумуляторные батареи для данного изделия, так как они могут снизить эффективность или нарушить исправность функционирования.
- Не используйте литиевые или аккумуляторные батареи: данный прибор не предусмотрен для работы с батарейками данного типа.
- Использование литиевых батареек может быть опасным.
- Следует всегда вынимать из изделия отработанные батарейки/аккумуляторы, чтобы избежать утечки жидкости, которая может повредить его и (или) близлежащие предметы. Утечка жидкости может химически заразить части, входящие в непосредственный контакт с продуктами питания.
- В случае утечки жидкости из батареек, немедленно замените их, предварительно тщательно очистив отсек для батареек и вымыв руки в случае контакта с вытекшей жидкостью. Убедитесь, что вытекшая жидкость не попала на части комплекта, в частности, на те, которые будут соприкасаться с молоком.
- Не бросайте отработанные батареи в огонь или в окружающую среду, а утилизируйте их как бытовой мусор. Батареи должны быть утилизированы в соответствии с законами, действующими в стране, где было продано изделие.
- Перед утилизацией прибора удалите из него батарейки.

ПЕРЕЧЕНЬ УСЛОВНЫХ ОБОЗНАЧЕНИЙ



Код в каталоге изделий



ВНИМАНИЕ!



Прочитать инструкции по эксплуатации – Выполнить инструкции по эксплуатации





Только для внутреннего пользования



ВКЛЮЧЁН/ВЫКЛЮЧЕН (нажатие-нажатие)

IP 21

Прибор защищён от проникновения твёрдых частиц (размером/диаметром ≥ 12 мм) и жидкостей. Прибор защищён против вертикального каплепадения.



Переменный ток



Постоянный ток



Соответствует требованиям Европейской Директивы 2012/19/ЕС



Полярность подключения сетевого адаптера



Полярность установки батарей



Прибор соответствует основным требованиям применяемых Директив ЕС



Прибор КЛАССА II

МОЛОКООТСОС И КОРМЛЕНИЕ ГРУДЬЮ

Грудное вскармливание является важным этапом в жизни ребенка и мамы. Для новорожденного ребенка прикладывание к груди и сосание является не только удовлетворением основной физиологической потребности. Прежде всего, это время общения с мамой, насыщенное эмоциями и тактильными, звуковыми, вкусовыми и обонятельными ощущениями. Удовлетворение этой потребности приносит обоим чувство глубокого удовольствия и спокойствия. Материнское молоко содержит все питательные вещества, необходимые для удовлетворения потребностей в пище и психологических потребностей грудного ребенка по крайней мере до 6 месяцев жизни. Автоматический молокоотсос Chicco эффективно помогает продлить период грудного вскармливания при избытке молока или при необходимости различаться с ребенком на некоторое время. В этих случаях можно сцеживать молоко и сохранить его, чтобы затем давать его ребенку по мере необходимости. В целях обеспечения максимальной гибкости применения и практичности электрический молокоотсос работает как от щелочных батареек пальчикового типа AA на 1.5В (не входят в комплект), так и от специального сетевого адаптера (модель GQ07-060100-DG, изготовитель: Dong Guan City GangQi Electronic Co.

ПЕРЕЧЕНЬ КОМПОНЕНТОВ

- 1- Мембрана
- 2- Крышка мембраны
- 3 - Мягкое силиконовое покрытие
- 4- Корпус воронки
- 5- Клапан
- 6- Бутылочка для кормления NaturalFeeling
- 7- Соска 0м с колпачком и кольцом
- 8 - Герметичная пробка
- 9- Основание
- 10- Мотор
- 11- Дисплей
- 12- Батарейный отсек
- 13- Кнопка вкл./выкл.
- 14- Кнопка уменьшения уровня стимуляции прилива / извлечения молока
- 15- Кнопка увеличения стимуляции прилива / извлечения молока
- 16- Кнопка стимуляции прилива/извлечения молока
- 17- Силиконовая трубка для использования молокоотсоса при сцеживании из одной груди (как 00009199300000, так и 00009199400000)
- 18- Силиконовая трубка с комплектом разделителя для использования грудного насоса в двухвороночном режиме (только 00009199400000)
- 19- Сетевой адаптер
- 20 - Штепсельная вилка шнура питания прибора
- 21- Индикатор уровня батарей
- 22- Индикатор уровня стимуляции прилива / извлечения молока
- 23- Таймер
- 24- Индикатор стимуляции прилива
- 25- Индикатор извлечения молока
- 26- Индикатор режима использования (только на 00009199400000)
- 27- (только на 00009199400000)

* Компоненты (от 1) до (9), входящие в состав электрического молокоотсоса Double 00009199400000, являются парными (2х), что позволяет работать в извлечения / стимуляции из двух грудей одновременно.

ПОДГОТОВКА

• Перед использованием в первый раз необходимо аккуратно промыть все компоненты*, как указано в главе **“ОЧИСТКА”**.

- Произвести сборку молокоотсоса следующим образом:
- Ввести до упора клапан (5) в круглое гнездо, расположенное на корпусе воронки (4). (Рис. 1)

Примечание: нужно установить клапан так, чтобы язычок был направлен внутрь воронки.

- Чтобы не повредить клапан, нажмите на внешние кромки и убедитесь, что края клапана соединены. В противном случае, переустановите клапан, правильно выровняв края створок.

Для наибольшего комфорта можно установить на воронку мягкую силиконовую (4) накладку (3). Вставьте силиконовую накладку до упора в конус воронки, соединяя край силиконовой накладки с внешним периметром воронки (Рис. 2). Нажмите на накладку, чтобы выпустить оставшийся внутри воздух.

- Соединить силиконовую мембрану (1) с крышкой мембраны (2) и вставить мембрану и крышку мембраны (предварительно собранные) в корпус воронки (4) (Рис.3)

- Прикрутить бутылочку для кормления NaturalFeeling (6) к резьбовому основанию корпуса воронки (4). (рис.4)

- Установить собранное изделие на ровную поверхность, используя практичное основание (9), улучшающее его устойчивость.

- Для использования молокоотсоса с сетевым адаптером (19) вставить вилку (20) в разъем корпуса двигателя (10), а затем подключить адаптер к стенной розетке. (Рис.5)

- При использовании молокоотсоса со щелочными батарейками открыть крышку аккумуляторного отсека (12) и вставить 4 щелочные батарейки пальчикового типа AA 1.5 В (не входят в комплект), соблюдая правильную полярность. Закройте отсек. • Срок службы щелочных батареек может меняться в зависимости от используемой марки и зарядной емкости.

- **ВНИМАНИЕ:** в целях соблюдения мер предосторожности необходимо вынимать из корпуса двигателя (10) батарейки, если прибор подключается к сети через адаптер (19) и (или) не используется в течение длительного времени.

- При использовании одновороночного электрического молокоотсоса 00009199300000 соедините силиконовую трубку (17) с мембранной крышкой (2) (рис.6), при использовании двухвороночного молокоотсоса 00009199400000 соедините силиконовую трубку комплекта разделителя (18) с мембранной крышкой.

- Вставьте жёсткий соединитель силиконовой трубки (17) для одновороночного электрического молокоотсоса 00009199300000 или (18) двухвороночного электрического молокоотсоса 00009199400000 в специальное гнездо корпуса мотора (10) (Рис.7).

- Не теряйте соединитель, без него прибор невозможно будет использовать.

*За исключением корпуса двигателя (10), сетевого адаптера (19) и силиконовых трубок (17) или (18).

ИСПОЛЬЗОВАНИЕ МОЛОКООТСОСА

- Перед каждым использованием необходимо стерилизовать компоненты * составами для холодной стерилизации (см. указания производителя) или горячим способом - паром или кипячением в воде (5 минут). После горячей стерилизации их нужно охладить перед использованием.
- Вымыть руки и собрать молокоотсос, как указано в главе «**ПОДГОТОВКА**».
- Вымыть грудь водой или очистить гигиенической салфеткой для груди Chicco
- Сядьте удобно, расслабьтесь.

Примечание: в целях обеспечения правильного функционирования, при использовании молокоотсоса не закрывайте рукой отверстие, расположенное с левой стороны корпуса воронки (4).

Примечание: при включении молокоотсоса начинает работу всегда в режиме стимуляции, чтобы улучшить извлечение молока, с заводскими настройками (уровень 5). На дисплее отображается индикатор стимуляции (24). Примечание: во избежание любой опасности, возникающей в результате вытекания жидкости (молока), рекомендуется никогда не наполнять бутылочку для кормления выше максимальной отметки, указанной на градуированной шкале.

Одновороночный режим

REF 000091993000000 и **REF 000091994000000**

- Плотно прижмите воронку к груди, убедившись, что сосок находится в центре. Можно использовать молокоотсос как с мягкой силиконовой накладкой (3), так и без нее; рекомендуется попробовать обе конфигурации и выбрать наиболее подходящую для вас и удобную.
- Включите молокоотсос, нажав кнопку включения/выключения (13) на корпусе мотора (10), загорится дисплей (11).
- Только для 000091994000000 - проверьте символ (26), указывающий режим работы грудного насоса. В режиме с одной воронкой символ должен показывать один круг. В противном случае, нажмите и удерживайте одновременно кнопки «+» (15) и «-» (14), чтобы изменить режим молокоотсоса с двойного (два круга) на одиночный (один круг).

Если используется молокоотсос, работающий на щелочных батареях, индикатор на дисплее покажет уровень заряда (21). Если прибор работает от сетевого питания, индикатор не отображается. Индикатор батарей имеет 4 уровня в зависимости от уровня заряда батарей.

- Через 2 минуты стимуляции он автоматически переходит в режим извлечения молока уровня 5 (заводская настройка). На дисплее загорится индикатор извлечения молока (25).
- Можно прервать фазу стимуляции и перейти к фазе извлечения молока, однократно нажав кнопку стимуляции/извлечения (16).
- Если необходимо повторить фазу стимуляции, нажмите снова на кнопку стимуляции/извлечения (16). Для того, чтобы перейти к фазе извлечения, однократно нажмите кнопку стимуляции/извлечения (16).

- Нажимая на кнопки “+” (15) и “-” (14) клавиатуры, можно отрегулировать извлечение молока/стимуляцию притока в зависимости от ощущения тяги в груди и от количества молока. Рекомендуется отрегулировать стимуляцию / извлечение постепенно до достижения нужного уровня.
 - Если сила стимуляции / отсоса вызывает дискомфортные ощущения или боль, то рекомендуется уменьшить ее нажатием на кнопку «-»(14).
 - Можно поочередно сцеживать молоко то с правой, то с левой груди.
 - Для выключения молокоотсоса нажать кнопку включения/выключения (13).
- При следующем включении молокоотсос повторит уровни стимуляции / извлечения, которые были сохранены в памяти после последнего использования.

Двухвороночный режим - только для **REF 000091994000000**

- Включите молокоотсос, нажав кнопку включения/выключения (13) на корпусе мотора (10), загорится дисплей (11).
 - Нажмите и удерживайте нажатыми кнопки «+» (15) и «-» (14), чтобы изменить режим работы молокоотсоса с одновороночного (заводская установка) на двухвороночный. На пиктограмме (26) режима работы молокоотсоса должны быть две окружности, означающие двухвороночный режим.
 - Плотно прижмите воронку к груди, убедившись, что сосок находится в центре.
 - Плотно прижмите вторую воронку к груди, убедившись, что сосок находится в центре.
 - Через 2 минуты стимуляции происходит автоматический переход в режим извлечения молока уровня 5 (заводская настройка). На дисплее загорится индикатор извлечения молока (25).
 - Можно прервать фазу стимуляции и перейти к фазе извлечения молока, однократно нажав кнопку стимуляции/извлечения (16).
 - Если необходимо повторить фазу стимуляции, нажмите снова на кнопку стимуляции/извлечения (16). Для того, чтобы перейти к фазе извлечения, однократно нажмите кнопку стимуляции/извлечения (16).
 - Нажимая на кнопки “+” (15) и “-” (14) клавиатуры, можно отрегулировать извлечение молока/стимуляцию притока в зависимости от ощущения тяги в груди и от количества молока. Рекомендуется отрегулировать стимуляцию / извлечение постепенно до достижения нужного уровня.
 - Если сила стимуляции / отсоса вызывает дискомфортные ощущения или боль, то рекомендуется уменьшить ее нажатием на кнопку «-»(14).
 - Для выключения молокоотсоса нажать кнопку включения/выключения (13).
- При следующем включении молокоотсос повторит уровни стимуляции / извлечения, которые были сохранены в памяти после последнего использования.
- **ВНИМАНИЕ:** сразу после использования необходимо аккуратно промыть все компоненты*, как указано в главе «**ОЧИСТКА**».
 - Для того, чтобы сразу же покормить малыша, открутите бутылочку для кормления от корпуса воронки (4).

Прикрутите к бутылочке для кормления соединительное кольцо и соску (7) (входят в комплект). Таким образом, вы получаете удобную бутылочку для кормления (NaturalFeeling), готовую к использованию.

- Закрыв бутылочку с помощью практичной герметичной крышки (8) (входит в комплект), вы можете хранить сцеженное молоко в холодильнике в течение 48 часов при температуре 4°C или 3 месяца в морозильной камере при температуре -18 °C.

• ВНИМАНИЕ: Если молокоотсос не используется, отключайте сетевой адаптер от электрической розетки.

*За исключением корпуса двигателя (10), сетевого адаптера (19) и силиконовых трубок (17) или (18).

ОЧИСТКА

- Прежде чем приступить к чистке или ремонту электроприбора, необходимо вынуть сетевой адаптер из розетки электросети, а штепсель кабеля питания из гнезда (20) на корпусе двигателя.

- Разъединить все компоненты молокоотсоса.

Примечание: снимите клапан (5), установленный в круглое гнездо.

на корпусе воронки (4), осторожно потянув за язычок сбоку клапана.

- **• ВНИМАНИЕ:** следует снимать клапан с осторожностью. Запрещается использование инструментов для его чистки, поскольку это может привести в негодность молокоотсос.

Примечание: для того, чтобы снять силиконовую трубку, снимите сначала мембрану (1) и крышку мембраны с воронки так, чтобы избежать проливания. Возьмите её за край, прикреплённый к крышке мембраны, и аккуратно потяните.

- Тщательно вымойте все компоненты*водой и с помощью моющего средства для посуды, обильно ополосните и вытрите мягкой и чистой тканью.
- Не используйте для чистки молокоотсоса абразивные вещества.
- Очищайте корпус мотора и сетевого адаптер чистой и сухой мягкой тканью. Внимание! Не мочите и не опускайте прибор в воду или другие жидкости.
- Трубку следует промыть и тщательно высушить.
- Все компоненты за исключением корпуса мотора (10), сетевого адаптера (19), клапана (5), мембраны (1), силиконового покрытия (3) и трубки (17) можно мыть в посудомоечной машине, используя деликатную программу. Такой более агрессивный тип мойки может повлиять на уровень насыщенности цвета или со временем сделать материал матовым.
- Мойте и дезинфицируйте бутылочку для кормления (6) и её компоненты (7)-(8) как указано в инструкциях, прилагаемых к изделию.
- Хранить изделие после промывки в прохладном и сухом месте.

*За исключением корпуса двигателя (10), сетевого адаптера (19) и трубки (17).

ДОПОЛНИТЕЛЬНЫЕ ПРИНАДЛЕЖНОСТИ:

- Бутылочка для кормления NaturalFeeling 150 мл  00080711000xxx /  00080811000xxx.

- Контейнер для молока NaturalFeeling  00002257200000

- Где XXX=изменяемый идентификационный код страны назначения.

- Вместе с изделием поставляются бесплатно две прокладки для груди, предназначенные исключительно для впитывания лишнего материнского молока ( 20061770000).

- Не рекомендуется использовать принадлежности, отличные от рекомендуемых.

Проблема	Причина	Устранение
Молокоотсос не всасывает или плохо всасывает.	Клапан не собран или собран неправильно.	Собрать правильно клапан.
	Воронка и корпус двигателя собраны неправильно.	Проверить правильное выполнение процедуры, приведённой в параграфе "ПОДГОТОВКА". Убедитесь, что силиконовая трубка прочно подсоединена как к мотору, так и к крышке мембраны. Проверить целостность трубки. Не закручивайте трубку во время сцеживания.
	Воронка плохо прилегает к груди.	Плотно прижмите воронку к груди, убедившись, что сосок находится в центре. Попробовать использовать с мягкой силиконовой накладкой и без неё.
	Неправильное регулирование уровня всасывания.	Изменить уровень всасывания для более комфортной стимуляции и сцеживания, нажимая на кнопки "+" или "-".
	Батареи разряжены и(или) недостаточно заряжены.	Заменить батареи.
Боли при отсасывании молока.	Чрезмерный уровень всасывания.	Изменить уровень всасывания для более комфортной стимуляции и сцеживания, нажимая на кнопки "+" или "-".
Молокоотсос не включается.	Сетевой адаптер и(или) прибор неисправны.	Проверить наличие питающего напряжения в электрической сети. Проверить расположение батарей в специальном отсеке.
	Неправильно выполненные соединения.	Проверить все соединения.
	Батареи разряжены.	Заменить батареи.

ТЕХНИЧЕСКИЕ ХАРАКТЕРИСТИКИ

- REF 00009199300000 ЭЛЕКТРИЧЕСКИЙ МОЛОКООТСОС Мод. N0041 и REF 00009199400000 ДВУХВОРОНОЧНЫЙ ЭЛЕКТРИЧЕСКИЙ МОЛОКООТСОС N0000

- Максимальное значение вакуума в режиме извлечения: $-0,35 \pm 0,03$ бар**

(** значения, измеренные посредством пробоотборного цилиндра - доверительный уровень 95%).

- Тип прибора: прерывистая работа; 30 минут ВКЛ. -30 минут ВыКЛ.

- Вес корпуса двигателя: 325 г, исключая батарейки

- Размер: 98x70x105h мм

- Сделано в Китае

ПИТАНИЕ ЧЕРЕЗ БАТАРЕЮ:

6В пост.т. – 4x1,5В тип AA (LR06)

Декларация соответствия ЕС

Устройства марки Chicco - электрический молокоотсос 000091993000000 мод. N0041 и двухвороночный электрический молокоотсос 000091994000000 мод. N0000 соответствуют основным требованиям и другим положениям, установленным директивами 2014/30/ЕС (электромагнитная совместимость), 2014/35/ЕС (низковольтное оборудование) и 2011/65/ЕС (ограничение использования опасных веществ). Копию декларации ЕС можно запросить у производителя: Artsana S.p.A via Saldarini Catelli, 1 - 22070 Grandate (Como) Italy.



Устройства марки Chicco - электрический молокоотсос REF 000091993000000 мод. N0041 и двухвороночный электрический молокоотсос REF 000091994000000 мод. N0000 соответствуют Директиве 2012/19/ЕС

Приведенный на приборе символ перечеркнутой корзины обозначает, что в конце срока службы данное изделие, которое следует сдавать в утиль отдельно от домашних отходов, необходимо сдать в пункт сбора вторсырья для переработки электрической и электронной аппаратуры, или сдать продавцу при покупке новой эквивалентной аппаратуры. Пользователь несёт ответственность за сдачу прибора в конце его срока службы в специальные организации сбора. Надлежащий сбор вторсырья с последующей сдачей старого прибора на повторное использование, переработку и утилизацию без нанесения ущерба окружающей среде помогает снизить отрицательное воздействие на неё и на здоровье людей, а также способствует повторному использованию материалов, из которых состоит изделие. Более подробные сведения об имеющихся способах сбора Вы можете получить, обратившись в местную службу вывоза отходов или же в магазин, где Вы купили изделие.

ГАРАНТИЯ

производитель гарантирует отсутствие дефектов соответствия при нормальных условиях использования, согласно указаниям инструкции по эксплуатации. Гарантия не будет действительна в случае ущерба, обусловленного несоответствующим использованием, изнашиванием или непредвиденными обстоятельствами. Гарантийный срок устанавливается государственными стандартами страны приобретения, если таковые имеются



يرجى قراءة هذه الإرشادات بعناية قبل الاستخدام والاحتفاظ بها للرجوع إليها مستقبلاً.

الغرض من الاستخدام والتعليمات الخاصة بمضخة الثدي الكهربائية

إرشادات السلامة ⚠️ تحذير!

- هذا المنتج مخصص للاستخدام المنزلي فقط. ويجب استخدامه وفقاً لتعليمات الاستخدام المرفقة مع الجهاز بمعرفة شخص بالغ. يُعد أي استخدام آخر استخدام غير ملائم وبالتالي يكون خطراً. ولا تتحمل شركة ARTSANA أية مسؤولية جراء الضرر الناتج عن الاستخدام غير الملائم أو الخاطئ أو المفرط للجهاز.
- الجهاز مخصص للاستخدام الشخصي ويُحظر بيعه من قبل المشتري أو إعارته للآخرين.
- يجب عدم تعريض هذا الجهاز لأشعة الشمس المباشرة أو الأمطار أو العوامل الجوية الأخرى. لا يُستخدم المهايئ الكهربائي إلا في الاستخدام المنزلي وبالتالي ينبغي ألا يتعرض لأشعة الشمس أو الأمطار أو العوامل الجوية الأخرى.
- في حالة استخدام الجهاز في الهواء الطلق. يجب تشغيله فقط عن طريق البطاريات الداخلية ويُحظر بأي حال من الأحوال تعريضه لأشعة الشمس أو المطر أو أية عوامل أخرى: وعدم الالتزام بهذا التحذير قد يُعرض المستخدم لخطر صدمة كهربائية.
- جُنب استخدام الجهاز كلعبة. لا يجوز استخدام هذا الجهاز بواسطة الأطفال أو الأشخاص ذوي الإعاقة الذهنية أو من لا يملكون الخبرة أو المعرفة اللازمة. يمكن استخدام الجهاز من قِبل الأشخاص ذوي القدرات الجسدية أو الحسية المحدودة طالما يتم ذلك تحت الإشراف أو بعد تلقي تعليمات الاستخدام الآمن للجهاز واستيعاب المخاطر التي يشتمل عليها.
- احتفظي بالجهاز وأجزائه والمهايئ الكهربائي مع الكابل الكهربائي الموصل بوحدة الموتور بعيداً عن متناول الأطفال. في حالة ترك الكابل الكهربائي الموصل بالمهايئ الكهربائي وبوحدة الموتور، والأنابيب الموصلة لوحدة الموتور بطبقم الشفط في متناول الأطفال. فقد يتعرضوا للاختناق. يشتمل الجهاز أيضاً على أجزاء صغيرة. قد تتسبب في اختناق الطفل في حالة قيامه بابتلاعها.
- يُرجى التحقق من عدم عبث الأطفال بالجهاز أو أجزائه أو المهايئ الكهربائي.
- قومي دائماً بوضع الجهاز فقط على سطح مستوي وثابت، بعيداً عن مهود وأسرة الأطفال.
- قبل توصيل المهايئ الكهربائي بمقبس التيار الكهربائي، تحققِي من توافق المعلومات المدونة بملصق بيانات الكهرباء والمهايئ الكهربائي مع شبكة توزيع الكهرباء لديك والمقبس الكهربائي المعني. يمكن أن جُدي ملصق بيانات الكهرباء المرجعي على المهايئ الكهربائي.
- في حالة عدم توافق قابس المهايئ الكهربائي المورد بالجهاز مع المقبس الكهربائي، اقتصري على استخدام المهايئات المعتمدة. في حالة سماح التشريعات السارية بذلك، أو اتصلي بالرقم الهاتفي المجاني (800-188-898) أو اتصلي بفني مؤهل.
- لا تقومي بتوصيل المهايئ الكهربائي إلا بمقبس يسهل الوصول إليه من قِبل البالغين فقط.
- في حالة فصل الجهاز عن مصدر الإمداد بالكهرباء، قومي أولاً بسحب قابس المهايئ الكهربائي من المقبس وقومي فقط بعد ذلك بفصل كابل مخرج المهايئ الكهربائي من وحدة الموتور. • لا تنزعي كابل المهايئ الكهربائي أو الجهاز نفسه إذا كان موصلاً. قبل فصل المهايئ الكهربائي من المقبس.
- لا تقومي بأي أعمال تنظيف أو تعقيم على مضخة الثدي أثناء عملها أو أثناء تشغيلها باستخدام البطاريات القلوية (غير مودة) أو عندما تكون متصلة بالكهرباء من خلال المهايئ الكهربائي



- الخاص بها. يجب أن تتم أعمال تنظيف أو تعقيم الجهاز وفقاً لتعليمات الاستخدام الواردة هنا.
- لتجنب انتشار البكتيريا. يُنصح بإرضاع الطفل بعد شفط الحليب مباشرة. أو تخزين الحليب بعد شفطه مباشرة بأفضل طريقة ممكنة.
- قبل كل استخدام. قومي بتنظيف وتعقيم الأغشية السيليكون (3). جسم المضخة (4) والصمامات (5). قومي أيضاً بتنظيف وتعقيم زجاجة الرضاعة (6) وملحقاتها (7)-(8). وفقاً للتعليمات المتعلقة بالزجاجة.
- قبل كل استخدام. تحقق من عدم تضرر الأغشية: يُحظر جود تمزقات أو قطوعات بالأغشية. ففي حالة تعرضه للاهتراء أو القطع. فلا تستخدم الجهاز.
- يجب ألا تتم إجراءات التنظيف والتعقيم التي يقوم بها المستهلك من قبل الأطفال و/أو الأشخاص ذوي الإعاقة الذهنية أو من لا يملكون الخبرة أو المعرفة اللازمة.
- لا تبليي الجهاز أو المهائى الكهربائى أو تغمريه في الماء أو السوائل الأخرى ولا تضعيه مطلقاً تحت الماء الجاري. في حالة دخول أي سائل في الجهاز أو المهائى الكهربائى. اتصلي بالرقم الهاتفي المجاني (800-188-898) أو اتصلي بفني مؤهل قبل مواصلة الاستخدام.
- في حالة ظهور علامات التلف على الجهاز أو المهائى الكهربائى أو القابيس الخاص به. يجب التوقف عن استخدامه. في حالة ظهور أي علامات لتضرر الجهاز أو المهائى الكهربائى. اتصلي بالرقم الهاتفي المجاني (800-188-898) أو اتصلي بفني مؤهل قبل مواصلة الاستخدام.
- تكرش ليق نم درولدا ئيبلها لك لذن ع فاللخم عون نم ئيئابرهك ئيبلهم مادختسا رطحي ريدخ Dong Guan City: تكررشة فربعم عونصلا DG-060100-GQ07 (لديولدا) زلهلجا عم Artsana S.p.a. مينفلا تافصاولدا عم ق فالوتم ريغ زلهلجا لعجيد دق ك لذب مارنزلالا مدعو GangQi Electronic Co. ئيبلها ربرضة تلاد في ف زلهلجا لامتكوا نامأ ربيد ام ئيبورولأ داخلا تافصاومو قيراسلدا صالدا (800-188-898) ئي نالجا ئي فتلهلدا عم ق رلدا ئي لصتا ئي ئابرهكلا
- لا تخاولي فتح أو تصليح الجهاز أو المهائى الكهربائى في حالة تعطلهما أو تضررهما. وبوجه عام. في حالة وجود أعطال أو أضرار بالجهاز. أو بوحدة الموتور أو بالمهائى الكهربائى. اتصلي بالرقم الهاتفي المجاني (800-188-898). قد تؤدي أي أعمال إصلاح/خدمة تقوم بها مستخدم الجهاز مباشرة إلى مخاطر شديدة عليها أو على سلامة شخص آخر ويمتد ذلك إلى حدوث ضرر لا يمكن إصلاحه بالجهاز وينطوي على الإنهاء الفوري للضمان.
- في حالة ظهور ضرر بالعبوة. افحصي حالة جميع الأجزاء والمكونات الخاصة بالجهاز. في حالة عدم تضرر المهائى الكهربائى ووحدة الموتور. اغسلي أجزاء الطقم مع اتباع التعليمات الواردة في فقرة "التنظيف" كإجراء وقائي.
- قبل الاستعمال. قومي بإزالة كافة الأكياس البلاستيكية وخامات التغليف. وأبعديها عن متناول الأطفال. فقد يكونوا مصدرًا للخطر.
- بعد نزع مواد التغليف. تحقق من عدم وجود تلفيات بالجهاز. في حالة الشك. لا تستخدمي الجهاز واتصلي فقط بفني مؤهل أو بنقطة الشراء أو بالرقم الهاتفي المجاني (800-188-898).
- تأكدي من وجود الجهاز على سطح مستوي وثابت عند الاستخدام. وذلك لغرض تجنب انسكاب الحليب وتفادي وقوعه.
- لا تضعي الجهاز على أسطح رقيقة أو التي قد تكون حساسة للرطوبة.
- لا تستخدمي الجهاز أثناء الاستحمام أو التواجد في أماكن رطبة أو قريباً من أحواض الاستحمام أو المغاطس أو أحواض الغسيل أو أي مكان آخر توجد به سوائل قد تلامس الجهاز.
- تحققي أثناء الاستخدام من عدم توجود الطقم على مسافة أبعد من اللازم عن وحدة الموتور. وذلك حتى يتوقف الموتور.
- عند استخدام جهاز كهربائى. يلزم اتباع بعض قواعد السلامة الأساسية:
 - لا تلمسي الجهاز أبداً بيدين مبتلتين أو رطبتين.
 - احتفظي بالجهاز والمهائى الكهربائى بعيداً عن مصادر الحرارة.





- لا تلمسي الجهاز والمهائى الكهربائي: في حالة وقوعهما سهوًا في الماء. أو لمسهما سهوًا للماء أو الحليب. قومي بفصل التيار الكهربائي على الفور باستخدام مفتاح الكهرباء الرئيسي بمنزلك ثم افصلي القابس عن المهائى الكهربائي من مقبس التيار الكهربائي قبل لمس الجهاز. لا تستخدمى الجهاز ولكن اتصلي فقط بفني مؤهل أو بالرقم الهاتفي المجاني (800-188-898).
- في حالة تضرر الجهاز و/أو المهائى الكهربائي و/أو كابل التوصيل بين المهائى الكهربائي ووحدة الموتور و/أو عدم عملهم بشكل صحيح. أوقفي الجهاز على الفور. وافصلي قابس المهائى الكهربائي من المقبس الكهربائي. ولا تحاولي العبث بالجهاز أو استخدامه. ولكن اتصلي فقط بفني مؤهل أو بالرقم الهاتفي المجاني (800-188-898).
- يجب تنظيف الجهاز وتجهيزه بعناية بعد كل دورة تشغيل.
- في حالة الرغبة في عدم استخدام الجهاز لفترة طويلة. يجب تنظيفه بعناية وخلع البطاريات (إذا كانت مركبة) قبل تخزينه في مكان نظيف وجاف بعيدًا عن مصادر الضوء والحرارة ووفقًا لتعليمات التخزين والنقل.
- في حالة الرغبة في عدم استخدام الجهاز بعد ذلك. أخرجي البطاريات القلوية. إن وُجدت. واخلمي كابل المخرج من المهائى الكهربائي (بعد فصل القابس من المقبس الكهربائي) لجعله غير صالح للاستخدام. ولا تقومي بإلقائه ضمن الخلفات العادية ولكن يتم التخلص منه بوصفه مخلفات من فئة التجهيزات الكهربائية والإلكترونية (WEEE) كما هو محدد بموجب مواصفة الاتحاد الأوروبي 2012/19/EU أو بموجب القوانين السارية في بلاد الشراء.
- قومي دائمًا بخلع البطاريات القلوية عندما تنوين عدم استخدام الجهاز لفترة طويلة. عدم الالتزام بهذا التحذير قد يتسبب في تسرب الحمض مع التسبب في ضرر لاحق وتلوث كيميائي للجهاز.
- لتفادي أي خطر للصدمة الكهربائية. تأكدي من عدم مرور الكابيل الموصل للمهائى الكهربائي مع الجهاز أسفل أي سجادة أو بالقرب من المشعات والمواد والمدفئات.
- قومي بتشغيل الجهاز في نطاق درجات حرارة يتراوح بين 5°C و 40°C م. وقد يؤدي الاستخدام خارج حدود درجات الحرارة المذكورة. وبالأخص فوق أقصى حد. إلى فرط سخونة الجهاز مع التسبب في ضرر لاحق بالجهاز و/أو التعرض لخطر الإصابة بحروق أو انكشاف أجزاء يسري بها تيار ولسه من قبل المستخدم.
- تم تصميم الجهاز للعمل فقط بالأجزاء الموردة داخل العبوة الأصلية ومع زجاجات الرضاعة بسعة 150 مل. وقد لا يعمل كما هو موضح في حالة استخدام أجزاء أو زجاجات إرضاع أخرى بسعة أكبر.
- لا يجب استخدام الجهاز بشكل متواصل لأكثر من 30 دقيقة. عند الانتهاء من الاستخدام. يتعين إيقاف الجهاز لفترة لا تقل عن 30 دقيقة. في حالة استخدام الجهاز لفترة أطول من أقصى فترة تشغيل مسموح بها. حتى في حالة تزويد الجهاز بنظام إيقاف أوتوماتيكي بعد 40 دقيقة. فقد يؤدي ذلك إلى فرط سخونة الجهاز مع التسبب في ضرر لاحق به و/أو التعرض لخطر الإصابة بحروق أو انكشاف أجزاء يسري بها تيار ولسه من قبل المستخدم.
- وظائف وخصائص الجهاز عرضة للتعديل دون إخطار مسبق.
- في حالة الشك في عدم استيعاب أي من محتويات كتيب التعليمات هذا. اتصلي بالموزع أو اتصلي بالرقم الهاتفي المجاني (800-188-898).

تحذيرات - خلع وتركيب البطاريات

- يجب أن يقوم أحد البالغين فقط بتركيب البطاريات.
- لتغيير البطاريات: اخلعي الغطاء. ثم اخلعي البطاريات المستهلكة غير القابلة للشحن من مبيتها وضعي البطاريات الجديدة غير القابلة للشحن مع التحقق من اتباع علامات القطبية. ثم أعيدي تركيب الغطاء. عدم اتباع علامات القطبية عند استبدال البطاريات قد يؤدي إلى فرط سخونة الجهاز والإضرار به وتسرب الحمض.
- لا تستخدمى سوى بطاريات قلوية غير قابلة للشحن من نفس النوع أو بطاريات مكافئة للنوع الموصى به لكي يعمل الجهاز بصورة صحيحة.
- يحظر خلط أنواع مختلفة من البطاريات أو وضع بطاريات جديدة مع أخرى مستعملة.
- يحظر تعريض الأقطاب/الأطراف الخاصة بالبطارية لدائرة قصر.
- قومي دائمًا بخلع البطاريات القلوية عندما تنوين عدم استخدام الجهاز لفترة طويلة.





- لا تستخدم بطاريات قابلة لإعادة الشحن بهذا الجهاز. فقد تقلل من معدل التشغيل الصحيح أو تمنعه.
- لا تستخدم بطاريات ليثيوم أو بطاريات قابلة لإعادة الشحن. فهذا الجهاز غير مصمم للتشغيل باستخدام مثل هذه الأنواع من البطاريات. استخدام بطاريات الليثيوم أو البطاريات القابلة لإعادة الشحن قد ينشأ عنه ظروف خطيرة.
- قومي دائماً بخلع البطاريات المستهلكة غير القابلة لإعادة الشحن من الجهاز للحيلولة دون حدوث أية تسريبات للسائل مضره بالجهاز و/أو بالأشياء القريبة. يتسبب تسرب السائل تلوث كيميائي للأجزاء المصممة لاملاسة الغذاء.
- في حالة تسرب سائل من البطاريات، استبدليهم على الفور. مع التأكد من نظافة مبييت البطاريات واغسلي يديك بعناية في حالة ملامسة السائل. تحققى من عدم ملامسة السائل المتسرب بأي شكل مع أجزاء الطقم. ولاسيما مع تلك الأجزاء المخصصة للملاسة الحليب.
- لا تلقي البطاريات المستهلكة في النار أو في البيئة المحيطة أو تلقيهم ضمن الخلفات المنزلية. يتعين التخلص من البطاريات وفقاً للقوانين السارية في بلد بيع الجهاز.
- أخرجي البطاريات من الجهاز قبل التخلص منه.

فهرس الرموز

الكود المرجعي لكتالوج المنتج



تحذير!



اقرأ تعليمات الاستخدام - اتبعي تعليمات الاستخدام



للاستخدام في الأماكن المغلقة فقط



التشغيل/الإيقاف (اضغط-اضغط)



الجهاز محمي ضد دخول الجسيمات (الأبعاد/القطر) < 12 μم) والسوائل. الجهاز محمي من قطرات الماء العمودية.

IP 21

تيار متناوب



تيار مباشر



متوافق مع المواصفة الأوروبية 2012/19/EU



وصلة قطبية المهائز الكهربائي



قطبية إدخال البطارية



الجهاز مطابق لمتطلبات الأساسية للمواصفات الأوروبية EC السارية



جهاز من الفئة CLASS II





- أعيد تركيب الصمام. مع التأكد من محاذاة الحافتي بشكل صحيح
- لزيد من الراحة، يمكن جميع الغطاء السيليكون (3) على جسم المضخة (4).
- أدخل غطاء السيليكون داخل مخروط جسم المضخة جيداً. وأحكامي ربطه حول الإطار الخارجي لجسم المضخة (الشكل 2)، اضغطي على حثنيات الغطاء لتتخلص من الهواء المُحتجز بالداخل.
- ركب غطاء الغشاء (2) في الغشاء السيليكون (1) وأدخلي الغشاء والغطاء (سابقى التركيب) في جسم المضخة (4) (الشكل 3)
- ارتبطي زجاجة الرضاعة NaturalFeeling (6) على القاعدة الفلاووظ بجسم المضخة (4). (الشكل 4)
- استخدمي القاعدة العملية (9) لوضع المنتج بعد جميعه على سطح مستو وتحسين مستوي ثباته.
- لاستخدام مضخة الثدي مع المهائى الكهربائى الخاص بها (19)، قومي بتوصيل الموصل (20) بالمفيس على وحدة الموتور (10) ثم قومي بإدخال قابس المهائى الكهربائى بأحد مقابس الكهرباء الجدارية. (الشكل 5)
- لاستخدام مضخة الثدي بواسطة البطاريات القلوية، افتحي غطاء حيز البطارية (12) وقومي بتركيب الأربع بطاريات 1.5 فلت مقاس AA (غير مودة) مع التحقق من علامات القطبية. أغلقي مبيت البطاريات. قد يتغير الزمن التشغيلي للبطاريات القلوية باختلاف الماركة المستخدمة وحالة شحن البطاريات.
- تحذير: كإجراء وقائي، قومي دائماً بخلع البطاريات من جسم الموتور (10) في حالة تشغيل المضخة باستخدام المهائى الكهربائى (19) وأو في حالة عدم استخدامها لفترة طويلة.
- مع مضخة الثدي الكهربائبة الفردية 000091993000000 قومي بتوصيل الأنبوب السيليكون (17) مع الغطاء الغشائى (2) (الصورة 6). في حين مع مضخة الثدي الكهربائبة المزوجة 000091994000000 قومي بتوصيل الأنبوب السيليكون من طقم الفاصل (18) مع الأغشية الغشائبة.
- أدخلي الوصلة الصلبة للأنبوب السيليكون (17) مع مضخة الثدي الكهربائبة الفردية 000091993000000 أو (18) مع مضخة الثدي الكهربائبة المزوجة 000091994000000 في الموضع المناسب على جسم الموتور (10) (الشكل 7).
- توخي الحذر كي لا تنفك الوصلة، حيث يؤدي فقدانها إلى تعذر استخدام الجهاز.
- ماعد جسم الموتور (10) والمهائى الكهربائى (19) والأنبوب السيليكون (17) أو (18).

قائمة الأجزاء

- 1- الغشاء
- 2- غطاء الغشاء
- 3- غطاء ناعم من السيليكون
- 4- جسم المضخة
- 5- الصمام
- 6- زجاجة الرضاعة NaturalFeeling
- 7- حلقة مضخة لخدثني الولادة مع غطاء وحلقة
- 8- غطاء محكم ضد الهواء
- 9- قاعدة
- 10- وحدة الموتور
- 11- الشاشبة
- 12- مبيت البطارية
- 13- زر التشغيل/الإيقاف
- 14- زر خفض مستوى الشفط/التحفيز
- 15- زر زيادة مستوى الشفط/التحفيز
- 16- زر مستوى الشفط/التحفيز
- 17- أنبوب سيليكون لاستخدام مضخة الثدي بالنمط الفردي (كلا من 000091993000000 و 000091994000000)
- 18- أنبوب سيليكون مع طقم فاصل لاستخدام مضخة الثدي بالنمط المزوج (فقط 000091994000000)
- 19- المهائى الكهربائى
- 20- موصل كابل كهرياء الجهاز
- 21- مؤشر مستوى البطارية
- 22- مؤشر مستوى الشفط/التحفيز
- 23- الليقاتي
- 24- مؤشر التحفيز
- 25- مؤشر الشفط
- 26- مبيت النمط التعل (فقط مع 000091994000000)
- 27- (فقط مع 000091994000000)

• الأجزاء من (1) إلى (9) متضمنة في منتج مضخة الثدي الكهربائبة المزوجة 000091994000000 في شكل أزواج (2x) لإتاحة الاستخدام بنمط الشفط/التحفيز المزوج.

الإعداد

- قبل استخدام مضخة الثدي للمرة الأولى، قومي بتنظيف جميع المكونات بعناية كما هو مبين في فترة "التنظيف".
 - قومي بتجميع مضخة الثدي كما يلي:
 - ادفعي الصمام (5) لأسفل في القناة الدائرية في قاعدة جسم المضخة (4). (الشكل 1)
 - ملحوظة: من المستحسن تركيب الصمام باستخدام اللسان الموجود بداخل جسم المضخة.
 - اضغطي على الحواف الخارجية لتجنب تلف الصمام وحقني من توصيل حواف طرفي الحلق للصمام المركب مع بعضها. إذا لم يكن الأمر كذلك،
- النمط الفردي [000091993000000](#) [REF](#) و [000091994000000](#) [REF](#)
- قومي بتركيب جسم المضخة حول الثدي بحيث تكون الحلمة في المركز تماماً.
 - يمكن استخدام مضخة الثدي مع الغطاء السيليكون الناعم (3) أو بدونه.
 - ننصح بتجربة كلا الطريقتين قبل اختيار الطريقة المثلى والأكثر راحة بالنسبة لك... اضغطي على زر التشغيل/الإيقاف (13) بجسم الموتور (10) لتشغيل مضخة الثدي. ستضيء الشاشبة (11).
 - فقط مع 000091994000000 - افحصي الأيقونة (26) التي تشير إلى نمط التشغيل المفعل على مضخة الثدي. مع النمط الفردي تعرض الأيقونة دائرة



- خذير: في حالة عدم استخدام مضخة الثدي يُراعى دائما فصل مهائى الكهرياء عن التيار الكهريائى.
- ماعدا جسم الموتور (10) والمهائى الكهريائى (19) والأنبوب السيليكون (17) أو (18).

التنظيف

- قبل القيام بأي عمليات تنظيف. قومي بفصل المهائى الكهريائى عن التيار الكهريائى. إذا كان موصلاً من مصدر التيار وموصل كابل الكهرياء من المقبس (20) بجسم الموتور.
- افصلي جميع المكونات من مضخة الثدي.
- ملحوظة: اخلعي الصمام (5) الموجود على الجرى الدائري
- بجسم الموتور (4) من خلال السحب الخفيف من الطرف الموجود على جانب المضخة.
- خذير: خفقي دائما من خلج الصمام برفق. لا تستخدمى أي أداة لتنظيفه وإلا فقد يتلف. كما يجعل من المستحيل استخدام مضخة الثدي.
- ملحوظة: خلج الأنبوب السيليكون. قومي أولاً بفك الغشاء (1) وغطاء الغشاء من جسم المضخة. لتجنب أي انسكاب. بعد ذلك. أمسكي الطرف الداخلى في غطاء الغشاء واسحبها للخارج برفق.
- قومي بغسل جميع المكونات بعناية باستخدام ماء ساخن وسائل غسل واشطفها بماء فبر وجفها بعناية بواسطة قطعة قماش ناعمة ونظيفة.
- لا تستخدمى المنتجات الأكلة لتنظيف مضخة الثدي وأجزائها.
- قومي بتنظيف جسم الموتور والمهائى الكهريائى بقطعة قماش ناعمة. نظيفة وجافة. خذير! لا تعرضي الجهاز للبلل أو تغمرها في الماء أو السوائل الأخرى.
- يمكن شطف الأنبوب وخفيقه جيداً.

- يمكن أيضًا غسل جميع الأجزاء باستثناء جسم الموتور (10). المهائى الكهريائى (19). الصمام (5). الغشاء (1). الغطاء السيليكون (3) والأنبوب (17) في غسالة الأطباق باستخدام برنامج حساس. وقد تؤدي طريقة الغسل هذه. التي تُعد أكثر نعماً من الغسيل اليدوي. إلى تغير لون أو بهتان وتدهور الحامة بمرور الوقت.
- قومي أيضًا بتنظيف وتعقيم زجاجة الرضاعة (6) وملحقاتها (7)-(8). وفقاً للتعليمات الواردة مع الزجاجة.
- بعد الغسل. قومي دائماً بتخزين المنتج في مكان نظيف وجاف.
- ماعدا جسم الموتور (10). المهائى الكهريائى (19) والأنبوب (17).

الملحقات:

- زجاجة الرضاعة NaturalFeeling سعة 150 مل [REF] / 00080711000xxx
- وعاء الحليب NaturalFeeling [REF] 0000257200000
- حيث يمثل XXX=كود التعريف المتغير الذي يبين بلد البيع.
- حيثما رضاعة تُستخدم فقط لامتناسح حليب الثدي الزائد. وهما موردتان مجاناً مع الجهاز [REF] (20061770000).

• لا توجد ملحقات بخلاف تلك الموصى باستخدامها.

فردية. إذا لم يكن الأمر كذلك. اضغطي الأزرار * (15) و * (14) في نفس الوقت لتغيير نمط تشغيل مضخة الثدي من المزوج (دائرتان) إلى الفردي (دائرة واحدة).

إذا كنت تستخدمين مضخة ثدي عاملة بطاريات فلوية. سببىن المؤشر بالشاشة حالة شحنة البطارية (21). وإذا كانت منغلة عبر مهائى كهريائى. فلن يظهر هذا المؤشر. يبين مؤشر البطارية 4 مستويات بناءً على حالة شحنة البطارية.

بعد دقيقتين تقريباً من التحفيز. يتحول الجهاز أوتوماتيكياً إلى نمط الشفط باستخدام إعدادات المصنع (المستوى 5). سيظهر مؤشر الشفط (25) على الشاشة.

• يمكنك إيقاف مرحلة التحفيز والتحول إلى مرحلة الشفط من خلال الضغط السريع على زر التحفيز/الشفط.

• إذا لزم الأمر. كرر عملية التحفيز من خلال الضغط مرة أخرى على زر التحفيز/الشفط (16). اضغظ على زر التحفيز/الشفط (16) للعودة للشفط.

• يمكنك استخدام الأزرار * (15) و * (14) بلوحة الأزرار لضبط الشفط/التحفيز بناءً على مستوى السحب المحسوس على ثديك وأو بناءً على كمية الحليب المشفوفة. ننصح بضبط معدل التحفيز/الشفط تدريجياً حتى تصلى لأفضل مستوى مناسب لك.

• إذا نسبت مستوى التحفيز/الشفط المختار في شعورك بالضيق أو الألم. فقومي بتقليله بشكل مناسب من خلال الضغط على الزر * (14).

• يمكنك تبديل شفط الحليب من كلا الثديين بالتناوب.

• اضغطي على زر التشغيل/الإيقاف (13) لإيقاف مضخة الثدي.

• في حالة إعادة تشغيل مضخة الثدي. سيتم ضبطه على مستويات التحفيز/الشفط المخزنة في الجلسة السابقة.

النمط المزوج - فقط للموديل [REF] 000091994000000

• اضغطي على زر التشغيل/الإيقاف (13) بجسم الموتور (10) لتشغيل مضخة الثدي. ستضيء الشاشة (11).

• اضغطي الأزرار * (15) و * (14) في نفس الوقت لتغيير نمط تشغيل مضخة الثدي من الفردي (إعداد المصنع) إلى المزوج. يجب أن تعرض الأيقونة (26) التي تشير إلى نمط تشغيل مضخة الثدي دائرتين للنمط المزوج.

• قومي بتركيب جسم المضخة حول الثدي بحيث تكون الحلمة في المركز تماماً.

• قومي بتركيب الكاس الثاني على الثدي الثاني بحيث تكون الحلمة في المركز تماماً.

• بعد دقيقتين تقريباً من التحفيز. يتحول الجهاز أوتوماتيكياً إلى نمط الشفط باستخدام إعدادات المصنع (المستوى 5). سيظهر مؤشر الشفط (25) على الشاشة.

• يمكنك إيقاف مرحلة التحفيز والتحول إلى مرحلة الشفط من خلال الضغط السريع على زر التحفيز/الشفط (16).

• إذا لزم الأمر. كرر عملية التحفيز من خلال الضغط مرة أخرى على زر التحفيز/الشفط (16). اضغظ على زر التحفيز/الشفط (16) للعودة للشفط.

• يمكنك استخدام الأزرار * (15) و * (14) بلوحة الأزرار لضبط الشفط/التحفيز بناءً على مستوى السحب المحسوس على ثديك وأو بناءً على كمية الحليب المشفوفة. ننصح بضبط معدل التحفيز/الشفط تدريجياً حتى تصلى لأفضل مستوى مناسب لك.

• إذا نسبت مستوى التحفيز/الشفط المختار في شعورك بالضيق أو الألم. فقومي بتقليله بشكل مناسب من خلال الضغط على الزر * (14).

• اضغطي على زر التشغيل/الإيقاف (13) لإيقاف مضخة الثدي.

• في حالة إعادة تشغيل مضخة الثدي. سيتم ضبطه على مستويات التحفيز/الشفط المخزنة في الجلسة السابقة.

• خذير: فور كل استخدام. قومي بتنظيف جميع المكونات بعناية كما هو موضح بالفقرة "التنظيف".

• لإعطاء الحليب لطفلك على الفور. قومي بفك زجاجة الرضاعة من جسم المضخة (4) خلعها. اربطي الحلقة بالحلمة (7) (الموجودين بالطقم) بزجاجة الرضاعة. وبهذه الطريقة. ستحصلين على زجاجة رضاعة سهلة الاستعمال وجاهزة للاستخدام.

• وعلى عكس ذلك. إذا قمت بإغلاق الزجاجة بالغطاء المحكم ضد الهواء (8) (المورد ضمن الطقم) يمكنك تخزين الحليب المشفوف في التلاجة لمدة 48 ساعة في درجة حرارة 4° م أو لمدة تصل إلى ثلاث أشهر في درجة حرارة 18°- م في الفريزر.

المشكلة	السبب	الحل
مضخة الثدي لا تعمل أو تضخ الحليب بكمية قليلة جداً.	لم يتم تجميع الصمام أو تم تجميعه بشكل خاطئ.	قومي بتجميع الصمام بشكل صحيح.
	لم يتم تجميع الكأس وجسم المحرك بشكل صحيح.	تأكد من تنفيذ الإجراءات المشروحة في فقرة "الإعداد" بشكل سليم. تأكد من توصيل الأنبوب السليكون جيداً بكل من وحدة الموتور وغطاء الغشاء. تأكد من عدم تضرر الأنبوب. لا تقومي بثني الأنبوب أثناء الشفط.
	الكأس غير مركب جيداً على الثدي	قومي بتثبيت جسم المضخة حول الثدي مع الحرص على أن تكون حلقة ثديك في المركز تماماً. حاولي ذلك مع/دون استخدام الغطاء السليكون الناعم.
	لم يتم ضبط مستوى الشفط بشكل سليم.	قومي بتغيير مستوى الشفط حتى تصلي لمستوى التحفيز والشفط الأكثر راحة من خلال الضغط على الأزرار "*" أو "-".
مضخة الثدي لا تعمل	البطاريات مستهلكة وأو عدم كفاية شحنتها.	استبدلي البطاريات.
	مستوى الشفط عالي للغاية.	قومي بتغيير مستوى الشفط حتى تصلي لمستوى التحفيز والشفط الأكثر راحة من خلال الضغط على الزر "-".
	عطل بالمهايبي الكهربائي وأو حدوث خلل بالجهاز.	تأكد من وجود تيار كهربائي. تأكد من وضع البطاريات في مبيت البطاريات.
مضخة الثدي لا تعمل	توصيلات غير صحيحة.	تأكد من جميع التوصيلات.
	البطاريات مستهلكة.	استبدلي البطاريات.

البيانات الفنية

- [REF](#) 000091993000000 مضخة الثدي الكهربائية الموديل N0041 و [REF](#) 000091994000000 مضخة الثدي الكهربائية المزودة N0000
- أقصى مستوى شفط في نمط الشفط: 0.35 ± 0.03 بار**
- ** تم القياس باستخدام أنبوب عينات - مستوى الثقة 95%.
- نوع الجهاز: تشغيل متقطع 30 دقيقة تشغيل - 30 دقيقة إيقاف
- وزن جسم الموتور: 325 جم بدون البطاريات
- الأبعاد: 70x98x70 ارتفاع 105 مم
- صُنعت في الصين

نمط التشغيل بالبطارية:

6 فلت تيار مستمر - 4 بطاريات 1.5 فلت النوع AA (LR06)

إعلان التوافق مع التشريعات الأوروبية EC

توافق مضخة الثدي الكهربائية 000091993000000 الموديل N0041 ومضخة الثدي الكهربائية المزودة 000091994000000 الموديل N0000 ضمن الأجهزة ماركة من ماركة Chicco مع كافة المتطلبات الأساسية والاشتراطات الأخرى المحددة في مواصفات الاتحاد الأوروبي 2014/30/EU (التوافق الكهرومغناطيسي). 2014/35/EU (الجهد المنخفض) و 2011/65/EU (نقل المواد الخطرة RoHS)، يمكن طلب نسخة من علامة الاتحاد الأوروبي من الشركة الصانعة: Artsana S.p.A via Saldarini Catelli, 1 - 22070 Grandate (Como) Italy

توافق منتجات مضخة الثدي الكهربائية [REF](#) 000091993000000 الموديل N0041 ومضخة الثدي الكهربائية المزودة [REF](#) 000091994000000 الموديل N0000 مع مواصفات الاتحاد الأوروبي 2012/19/EU.

يشير رمز سلة المهملات المنطوب عليها والموجود على الجهاز إلى أن المنتج، في نهاية فترة صلاحيته، يجب التعامل معه بصورة مُنفصلة عن المهملات المنزلية العادية، فيتم تسليمه إلى أحد مراكز التجميع المصنف للأجهزة الكهربائية والإلكترونية، أو يعاد تسليمه للبائع عند شراء جهاز جديد من نفس النوع. المستخدم مسئول عن تسليم الجهاز في نهاية فترة صلاحيته إلى أماكن التجميع المناسبة. في حالة جمع الجهاز الغير مرغوب بطريقة صحيحة كمخلفات منفصلة، فإنه يمكن إعادة تدويره ومعالجته والتعامل معه بشكل لا يضر بالبيئة، فهذا يعمل على تجنب الآثار السلبية على البيئة والصحة، ويساعد على إعادة الاستفادة من الخامات المكون منها المنتج. للحصول على معلومات أكثر تفصيلاً حول أنظمة التجميع المتاحة، توجه للمركز المحلي الخاص بخدمة التخلص من المهملات أو المتجر الذي اشترت منه الجهاز.

الضمان

هذا المنتج يشتمل على ضمان جودة عند الاستخدام في الظروف الاعتيادية كما هو موضح في تعليمات الاستخدام. لذلك لا يسري الضمان في حالة الأضرار الناتجة عن الاستخدام غير السليم أو التآكل أو الأحداث العارضة، بخصوص مدة ضمان عيوب التصنيع، الرجاء الرجوع إلى المواد الخاصة بالقوانين المحلية



NOTE

A series of 20 horizontal dotted lines for writing notes.





NOTE

A series of 20 horizontal dotted lines for writing notes.





NOTE

A series of 20 horizontal dotted lines for writing notes, spanning the width of the page.







46 009199 300 000_00_2108
46 009199 400 000_00_2108

REF 00009199300000

REF 00009199400000

Rev. 00_2108

Made in China - Fabricado en China - Fabricado na China
Fabriqué en Chine - Gefabriceerd in China - Wyprodukowano w Chinach
Κατασκευασμένο στην Κίνα - Произведено в Китае

CE



Artsana S.p.A – via Saldarini Catelli, 1 - 22070 Grandate (Como) – Italy
www.chicco.com

