

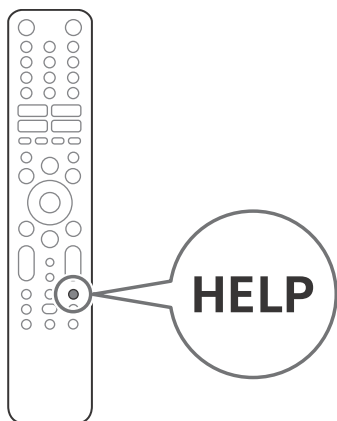

## Television



Reference Guide	GB
Guide de référence	FR
Guía de referencia	ES
Referentiegids	NL
Referenzanleitung	DE
Guia de referência	PT
Guida di riferimento	IT
Referensmaterial	SE
Referencevejledning	DK
Viiteopas	FI
Referanseveiledning	NO
Przewodnik	PL
Referenční příručka	CZ
Referenčná príručka	SK
Felhasználói útmutató	HU
Ghid de referință	RO
Информация за продукта	BG
Οδηγός αναφοράς	GR
Başvuru Kılavuzu	TR

## BRAVIA

# About Manuals

This TV comes with the following manuals. Please retain the manuals for future reference.

## Setup Guide

- TV installation and setup.

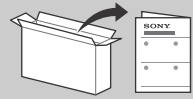

## Reference Guide (this manual) / Safety Documentation

- Safety information, remote control, troubleshooting, wall-mount installation, specification, etc.



## Help Guide (On screen Manual)

- Settings, functions, Internet connection, troubleshooting, etc.
- To open it, press the **HELP** button on the remote control and select Help Guide.



- You can refer to the Help Guide with your smartphone.



[https://rd1.sony.net/help/tv/iaepm1/h\\_aep/](https://rd1.sony.net/help/tv/iaepm1/h_aep/)

Setting menus are subject to change without notice.

**IMPORTANT - Read the End User Software Licence Agreement before using your Sony product.** Using your product indicates your acceptance of the End User Software Licence Agreement. The software licence agreement between you and Sony is available online at Sony website (<https://www.sony.net/tv-software-licenses3/>) or on your product screen. Press  (Quick Settings) on the remote control and select [Settings] → [Device Preferences] → [About] → [Legal information] → [Notices and Licences].

### Note

- Before operating the TV, please read the "Safety Information".
- Read the supplied safety documentation for additional safety information.
- Images and illustrations used in the Setup Guide and this manual are for reference only and may differ from the actual product.
- The "x"/"xx" that appears in the model name corresponds to a numeric digit, related to design, colour or TV system.

### Location of the identification label

Labels for the TV Model No., Production Date (year/month)\* and Power Supply rating are located on the rear of the TV or package.

\* Only on limited region/country/TV model.

## IMPORTANT NOTICE

### Notice for Radio Equipment

Hereby, Sony Corporation declares that the radio equipment types KD-32W800, 32W804 are in compliance with Directive 2014/53/EU. The full text of the EU declaration of conformity is available at the following internet address: <https://compliance.sony.eu>

For this radio equipment, the following restrictions on putting into service or of requirements for authorization of use apply in AT, BE, HR, CY, CZ, DK, EE, FI, FR, DE, EL, HU, IE, IT, LV, LT, LU, MT, NL, PL, PT, SK, SI, ES, SE, UK, UK (NI), IS, LI, NO, CH, BG, RO, TR, AL, BA, MK, MD, RS, ME, Kosovo :  
5150 - 5350 MHz band is restricted to indoor operations only.

## Safety Information

### Installation/Set-up

Install and use the TV set in accordance with the instructions below in order to avoid any risk of fire, electric shock or damage and/or injuries.

### Installation

- The TV set should be installed near an easily accessible mains socket.
- Place the TV set on a stable, level surface to prevent it from falling over and causing personal injury or property damage.
- Install the TV where it cannot be pulled, pushed, or knocked over.

- Install the TV so that the TV's Table-Top Stand does not protrude out from the TV stand (not supplied). If the Table-Top Stand protrudes out from the TV stand, it may cause TV set to topple over, fall down, and cause personal injury or damage to the TV.

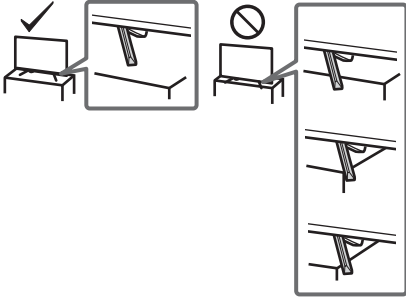

### Transporting

- Before transporting the TV set, disconnect all cables.
- Two or more people are needed to transport a large TV set.
- When transporting the TV set by hand, hold it as shown below. Do not put stress on the LCD panel and the frame around the screen.
- When lifting or moving the TV set, hold it firmly from the bottom.

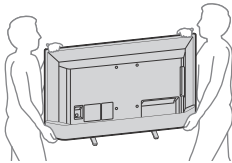

- When transporting the TV set, do not subject it to jolts or excessive vibration.
- When transporting the TV set for repairs or when moving, pack it using the original carton and packing material.

### Topple prevention

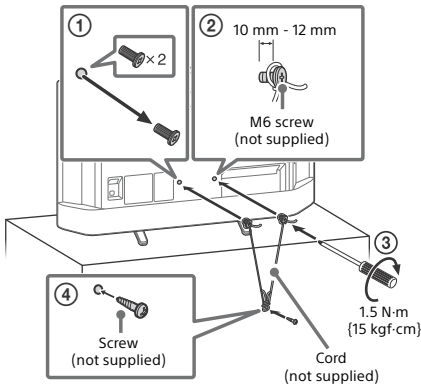

## Remote Control and TV

The remote control shape, layout, availability and function of remote control buttons may vary depending on your region/country/TV model/TV settings.

GB

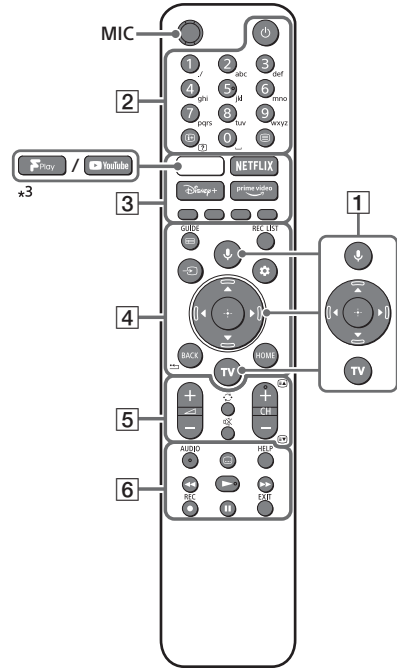

- 1** (Microphone) / (Google Assistant): Use Google Assistant<sup>+1\*2</sup> or voice search<sup>\*2</sup>. For hints on how to control your TV, press the microphone button on the remote control and say "voice hints".<sup>\*1</sup>

**▲/▼/◀/▶/⊕**: On screen menu navigation and selection.

**TV**: Switch to input.
- 2** (Power)

**Number buttons**

**(Info/Text reveal)**: Display information.

**(Text)**: Display text information.
- 3** **(YouTube™/Freeview Play)<sup>\*3</sup>/NETFLIX/Disney+ / Prime Video / Colour buttons**

4 **GUIDE**/: Display the digital programme guide of TV.

**REC LIST**: Display the Rec list of USB HDD.

 (**Input select**): Display and select the input source, etc.

 (**Quick settings**): Display Quick Settings.





**BACK**/

**HOME**

5  **+/- (Volume)**

 (**Jump**)

 (**Mute**)

**CH +/-**//: Select the channel, or next () / previous () page.

6 **AUDIO**: Select the sound of multilingual source or dual sound (depend on programme source).

 (**Subtitle setting**)

**HELP**: Display the Help menu.

● **REC**: Record the currently viewed programme on USB HDD.

**EXIT**

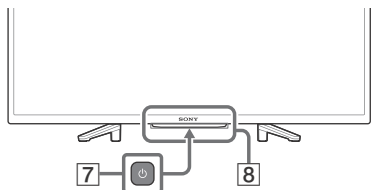

7  (**Power**)

8 **Remote Control sensor / LED**

\*1 Only on limited region/country/TV model/ language.

\*2 Google Assistant or voice search requires an Internet connection.

\*3 Feature support depends on region/country/TV model.

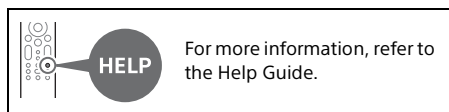

## Installing the TV to the Wall

### Using the optional Wall-Mount Bracket (SU-WL450)\* (not supplied)

#### To Customers:

For product protection and safety reasons, Sony strongly recommends that installation of your TV be performed by Sony dealers or licensed contractors. Do not attempt to install it yourself.

#### To Sony Dealers and Contractors:

Provide full attention to safety during the installation, periodic maintenance and examination of this product.

#### Wall-Mount Bracket Installation Information

For instructions on Wall-Mount Bracket installation, see the Installation Information (Wall-Mount Bracket) on the product page for your TV model.

<https://www.sony.eu/support>

- Follow the instruction guide provided with the Wall-Mount Bracket for your model. Sufficient expertise is required in installing this TV, especially to determine the strength of the wall for withstanding the TV's weight.
- Sony is not liable for any damage or injury caused by mishandling or improper installation.
- Only qualified service personnel should carry out wall-mount installations.
- For safety reasons, it is strongly recommended that you use Sony accessories, including:
  - Wall-Mount Bracket SU-WL450
- Be sure to use the screws supplied with the Wall-Mount Bracket when attaching the Wall-Mount Bracket to the TV set. The supplied screws are designed as indicated by illustration when measured from the attaching surface of the Wall-Mount Bracket. The diameter and length of the screws differ depending on the Wall-Mount Bracket model. Use of screws other than those supplied may result in internal damage to the TV set or cause it to fall, etc.

10 mm - 12 mm

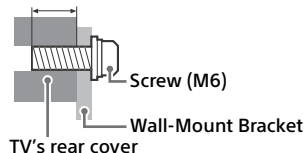

- Be sure to store the unused screws and Table-Top Stand in a safe place until you are ready to attach the Table-Top Stand. Keep the screws away from small children.

\* Only on limited region/country/TV model.

## Troubleshooting

General troubleshooting for issues like: black screen, no sound, frozen picture, TV does not respond, or network is lost, do the following steps.

- 1 Restart your TV by pressing the power button on the remote control for about five seconds. The TV will restart. If the TV does not recover, try unplugging the mains lead then press the power button on the TV and release it. Wait for two minutes, and plug in the mains lead. Or, press the power button on the TV for about 40 seconds until the TV turns off.
- 2 Refer to the Help menu by pressing **HELP** on the remote control.
- 3 Connect your TV to the Internet and perform a software update. Sony recommends you to keep your TV software updated. Software updates provide new features and performance improvements.
- 4 Visit Sony support website (information provided at the end of this manual).

**When you plug in the TV, the TV may not be able to turn on for a while even if you press the power button on the remote control or the TV.**

It takes time to initialize the system. Wait for about one minute, then operate it again.

**The remote control does not function.**

- Replace the batteries.

**The parental lock password has been forgotten.**

- Enter 9999 for the PIN and enter the new PIN.



For more information on troubleshooting, refer to the Help Guide.

## Specifications

### System

Panel system: LCD (Liquid Crystal Display) Panel, LED Backlight

TV system: Depend on your country/area selection/TV model

Analogue: B/G, D/K, I

Digital: DVB-T/DVB-C/DVB-T2

Satellite: DVB-S/DVB-S2

Colour system: PAL/SECAM

Channel coverage: Depend on your country/area selection/TV model

Analogue: UHF/VHF/Cable

Digital: UHF/VHF/Cable

Satellite: IF Frequency 950-2150 MHz

Sound output: 5 W + 5 W

Wireless technology

Protocol IEEE 802.11a/b/g/n

Bluetooth® Version 5.0

Frequency band(s)

Frequency range	Output power
Wireless LAN (TV)	
2400-2483.5 MHz	< 20.0 dBm
5150-5250 MHz	< 23.0 dBm
5250-5350 MHz	< 23.0 dBm
5470-5725 MHz	< 30.0 dBm
5725-5875 MHz	< 13.98 dBm
Bluetooth® (TV)	
2400-2483.5 MHz	< 10.0 dBm
Bluetooth® (Remote control)	
2400-2483.5 MHz	< 10.0 dBm

### Input/Output jacks

Antenna (aerial)/cable

75 ohm external terminal for VHF/UHF

Satellite antenna

Female F Type Connector, 75 ohm.

DiSEqC 1.0, LNB 13 V/18 V & 22 kHz tone, Single Cable Distribution EN50494.

HDMI IN 1/2/3 (HDCP 1.4 compatible)

Video:

**HDMI video format:**

480i, 480p, 576i, 576p, 720p (50 Hz, 60 Hz),  
1080i (50 Hz, 60 Hz), 1080p (24 Hz, 30 Hz,  
50 Hz, 60 Hz)

**HDMI PC supported format:**

640 × 480 @60 Hz, 800 × 600 @60 Hz,  
1024 × 768 @60 Hz, 1360 × 768 @60 Hz

Audio:

PCM: 32/44.1/48 kHz 16/20/24 bits, Dolby  
Audio

ARC (Audio Return Channel) (HDMI port 1 only)\*1

In ARC mode

Two channel linear PCM: 48 kHz 16 bits,  
Dolby Audio

↻ DIGITAL AUDIO OUT (OPTICAL)

Digital optical jack (Two channel linear PCM:  
48 kHz 16 bits, Dolby Audio)

🎧 (Stereo mini jack)

Headphone

🔌 1, 🔌 2 (HDD REC)

USB port 1 supports High Speed USB (USB 2.0)  
USB port 2 supports High Speed USB (USB 2.0)



CAM (Conditional Access Module) slot



LAN

10BASE-T/100BASE-TX connector (Depending  
on the operating environment of the network,  
connection speed may differ. The  
communication rate and quality are not  
guaranteed.)

## Power, Product Fiche and others

Power requirements

220 V - 240 V AC, 50 Hz

Energy Efficiency Class\*2

KD-32W800: A+

KD-32W804: A+

Screen size (measured diagonally) (Approx.)

KD-32W800: 80.0 cm / 32 inches

KD-32W804: 80.0 cm / 32 inches

Power consumption\*2

In [Standard] mode

KD-32W800: 60 W

KD-32W804: 60 W

Annual energy consumption\*2

KD-32W800: 47 kWh per year

KD-32W804: 47 kWh per year

Standby power consumption\*2\*5\*6

0.50 W (10 W in software/EPG update mode)

Display resolution (horizontal × vertical) (pixels)

1366 × 768

Output rating

500 mA (for USB1 and USB2)

## Dimensions (Approx.) (w × h × d) (cm)

With Table-Top Stand

KD-32W800: 73.3 × 46.8 × 18.9

KD-32W804: 73.3 × 46.8 × 18.9

Without Table-Top Stand

KD-32W800: 73.3 × 43.5 × 7.8

KD-32W804: 73.3 × 43.5 × 7.8

## Mass (Approx.) (kg)

With Table-Top Stand

KD-32W800: 5.0

KD-32W804: 5.0

Without Table-Top Stand

KD-32W800: 4.9

KD-32W804: 4.9

## Others

Optional accessories

Wall-Mount Bracket: SU-WL450

Operating temperature: 0 °C – 40 °C

Operating humidity: 10 % – 80 % RH (non-  
condensing)

\*1 Connect your audio system to the HDMI IN 1 to  
route TV audio to your audio system.

\*2 This information is for EU and other countries  
whose relevant regulation is based on EU energy  
labelling regulation.

\*3 Energy consumption in kWh per year, based on the  
power consumption of the television operating  
4 hours per day for 365 days. The actual energy  
consumption will depend on how the television is  
used.

\*4 Energy consumption in kWh per year, based on the  
power consumption of the television operating  
8 hours per day for 365 days. The actual energy  
consumption will depend on how the television is  
used.

\*5 Specified standby power is reached after the TV  
finishes necessary internal processes.

\*6 Standby power consumption will increase when  
your TV is connected to the network.

## Note

- Optional accessories availability depends on  
countries/region/TV model/stock.
- Design and specifications are subject to change  
without notice.
- Subscriptions for services and applications may be  
required and additional terms, conditions and/or  
charges may apply when using Google Assistant.
- Product fiche in this manual is for COMMISSION  
DELEGATED REGULATION (EU) 1062/2010. Refer to its  
website for (EU) 2019/2013 information.

## Notes on Digital TV function

- Digital TV (DVB terrestrial, satellite and cable), interactive services and network functions may not be available in all countries or areas. Some functions might not be enabled or might not operate correctly with some providers and network environments. Some TV service providers may charge a fee for their services.
- This TV supports digital broadcasting using MPEG-2, H.264/MPEG-4 AVC and H.265/HEVC codecs, but compatibility with all operator/service signals, which may change over time, cannot be guaranteed.

## Trademark information

- The terms HDMI, HDMI High-Definition Multimedia Interface, and the HDMI Logo are trademarks or registered trademarks of HDMI Licensing Administrator, Inc.
- Manufactured under license from Dolby Laboratories. Dolby, Dolby Audio, and the double-D symbol are trademarks of Dolby Laboratories Licensing Corporation.
- Google TV and related logos are trademarks of Google LLC.
- Netflix is a registered trademark of Netflix, Inc.
- DiSEqC™ is a trademark of EUTELSAT. This TV supports DiSEqC 1.0. This TV is not intended for controlling motorized antennas.
- TUXERA is a registered trademark of Tuxera Inc. in the US and other countries.
- All other trademarks are the property of their respective owners.

## Product registration number (COMMISSION DELEGATED REGULATION (EU) 2019/2013)

KD-32W800: (448133),

KD-32W804: (448136)

# À propos des manuels

Ce téléviseur est livré avec les manuels suivants. Conservez les manuels à titre de référence.

## Guide d'installation

- Installation et configuration du téléviseur.

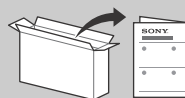

## Guide de référence (ce manuel) / documentation de sécurité

- Consignes de sécurité, télécommande, dépannage, fixation murale, spécifications, etc.



## Guide d'aide (Manuel en ligne)

- Paramètres, fonctions, connexion internet, dépannage, etc.
- Pour l'ouvrir appuyez sur la touche **HELP** de la télécommande et sélectionnez le Guide d'aide.



- Vous pouvez vous reporter au Guide d'aide avec votre smartphone.



[https://rd1.sony.net/help/tv/iaepm1/h\\_aep/](https://rd1.sony.net/help/tv/iaepm1/h_aep/)

Les menus de configuration sont sujets à modification sans préavis.

**IMPORTANT** – Lisez le **Contrat de licence logicielle de l'utilisateur final avant d'utiliser votre produit Sony**. Utiliser votre produit indique vous avez accepté le Contrat de licence logicielle de l'utilisateur final. Le contrat de licence logicielle entre vous et Sony est disponible en ligne sur le site Web Sony (<https://www.sony.net/tv-software-licenses3/>) ou sur l'écran de votre produit. Appuyez sur  (Paramètres rapides) sur la télécommande et sélectionnez [Paramètres] → [Préférences relatives à l'appareil] → [À propos] → [Informations légales] → [Avis et licences].

## Remarque

- Avant d'utiliser le téléviseur, lisez les « Consignes de sécurité ».
- Lisez la documentation de sécurité fournie pour plus d'informations de sécurité.
- Les images et illustrations reprises dans ce manuel et dans le Guide d'installation sont fournies pour référence uniquement et peuvent présenter des différences par rapport au produit proprement dit.
- Le « x »/« xx » qui apparaît dans le nom de modèle correspond à un chiffre qui désigne la présentation, la couleur ou la norme de télévision.

## Emplacement de l'étiquette d'identification

Les étiquettes reprenant le numéro de modèle, la date de production (année/mois)\* et les caractéristiques nominales de l'alimentation se trouvent à l'arrière du téléviseur ou de l'emballage.

\* Uniquement pour certaines régions, certains pays ou certains modèles de téléviseur.

## AVIS IMPORTANT

### Avis concernant les équipements radio

Le soussigné, Sony Corporation, déclare que les équipements radioélectriques de type KD-32W800, 32W804 sont conformes à la directive 2014/53/UE. Le texte complet de la déclaration UE de conformité est disponible à l'adresse internet suivante : <https://compliance.sony.eu>

Pour cet équipement radio, les restrictions de mise en service ou de demandes d'autorisation d'utilisation suivantes s'appliquent en AT, BE, HR, CY, CZ, DK, EE, FI, FR, DE, EL, HU, IE, IT, LV, LT, LU, MT, NL, PL, PT, SK, SI, ES, SE, UK, UK (NI), IS, LI, NO, CH, BG, RO, TR, AL, BA, MK, MD, RS, ME, Kosovo :  
La bande 5150 - 5350 MHz est limitée aux utilisations en intérieur uniquement.

## Consignes de sécurité

### Installation/Mise en place

Installez et utilisez le téléviseur conformément aux instructions ci-dessous afin d'éviter tout risque d'incendie, d'électrocution ou autre dommage et/ou blessure.

### Installation

- Le téléviseur doit être installé à proximité d'une prise de courant aisément accessible.
- Positionnez le téléviseur sur une surface stable et horizontale afin d'éviter qu'il ne tombe, n'entraîne des blessures ou n'endommage des biens.
- Installez le téléviseur dans un endroit où vous ne risquez pas de le pousser, de le tirer ou de le renverser.



- Installez le téléviseur de façon à ce que son support de table ne dépasse pas du support TV (non fourni). Si le support de table dépasse du support TV, le téléviseur risque d'être renversé, de tomber, d'être endommagé ou de provoquer des blessures.

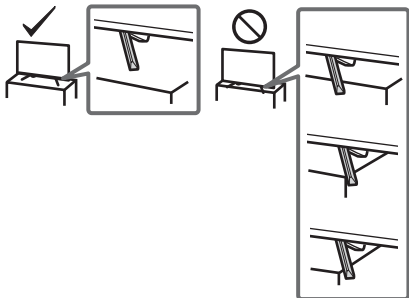

### Transport

- Avant de transporter le téléviseur, débranchez tous ses câbles.
- La présence de deux personnes ou plus est nécessaire pour le transport des téléviseurs de grande taille.
- Pour transporter le téléviseur à la main, saisissez-le de la manière illustrée. N'exercez aucune pression sur le panneau LCD ni sur le cadre qui entoure l'écran.
- Pour soulever ou déplacer le téléviseur, saisissez-le par sa base.

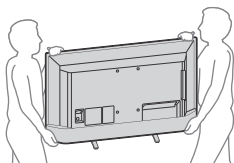

- Lorsque vous transportez le téléviseur, ne le soumettez pas à des secousses ou des vibrations excessives.
- Lorsque vous transportez le téléviseur pour le porter à réparer ou lorsque vous déménagez, glissez-le dans son emballage et son carton d'origine.

### Prévention des basculements

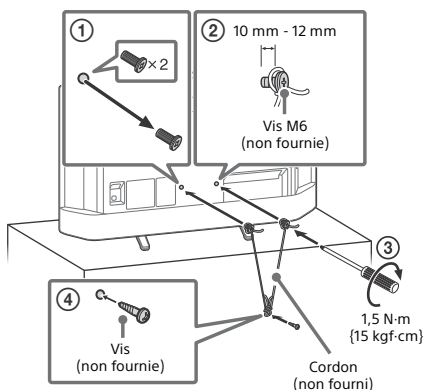

## Télécommande et téléviseur

La forme de la télécommande, la disposition, la disponibilité et la fonction des touches de la télécommande peuvent varier selon votre région/pays/modèle de téléviseur/réglages du téléviseur.

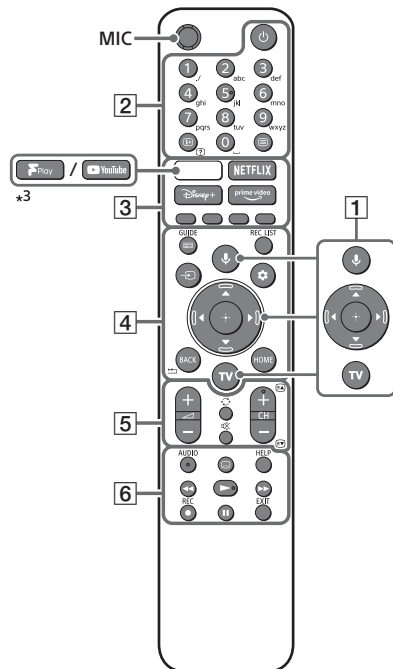

- 1 (Microphone) / (Assistant Google): Utilisez l'Assistant Google\*1\*2 ou la recherche vocale\*2. Pour avoir des conseils sur la commande de votre téléviseur, appuyez sur la touche microphone de la télécommande et dites « amène-moi sur le guide audio ». \*1 : Navigation et sélection du menu à l'écran. **TV** : Commuter pour entrer.
- 2 (Alimentation)  
**Touches numériques**  
 / (Affichage des infos/du Télétexte) : Affichez des informations.  
 (Télétexte) : Affichez les informations de Télétexte.

3 (YouTube™/Freeview Play)\*3 / NETFLIX / Disney+ / Prime Video / Touches de couleurs

4 GUIDE/☰ : Afficher le guide du programme numérique du téléviseur.

**REC LIST** : Pour afficher la liste des enregistrements du disque dur USB.

↪ (Sélection de l'entrée) : Pour afficher et sélectionner la source d'entrée, etc.

⚙️ (Paramètres rapides) : Pour afficher les Paramètres rapides.

BACK/\*←

HOME

5 ↗ +/- (Volume)

↻ (Saut)

🔇 (Coupure du son)

CH +/-/⏪/⏩/⏮/⏭ : Sélectionne la chaîne, ou la page suivante (⏪) / précédente (⏭).

6 AUDIO : Pour sélectionner le son d'une source multilingue ou un double son (selon la source du programme).

⋮ (Réglage des sous-titres)

HELP : Affichez le menu Aide.

⏮/⏪/⏩/⏭/⏹

● REC : Pour enregistrer le programme en cours de visionnage sur le disque dur USB.

EXIT

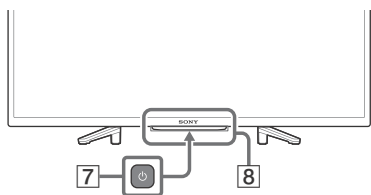

7 ⏻ (Alimentation)

8 Capteur de télécommande / LED

\*1 Uniquement pour certaines régions, certains pays, certains modèles de téléviseur ou certaines langues.

\*2 L'Assistant Google ou la recherche vocale nécessite une connexion à Internet.

\*3 La prise en charge de cette fonction dépend de la région/du pays/du modèle de téléviseur.

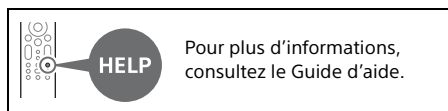

## Installation du téléviseur au mur

### Utilisation du Support de fixation murale en option (SU-WL450)\* (non fourni)

#### A l'attention des clients :

Pour protéger le produit et pour des raisons de sécurité, Sony conseille vivement de confier l'installation de votre téléviseur à des revendeurs ou des installateurs agréés Sony. N'essayez pas de l'installer vous-même.

#### A l'attention des revendeurs et installateurs Sony :

Soyez particulièrement attentif à la sécurité pendant l'installation, l'entretien périodique et l'examen du produit.

#### Informations sur l'installation du Support de fixation murale

Pour obtenir les instructions de l'installation du Support de fixation murale, veuillez vous reporter à la section Informations sur l'installation (Support de fixation murale) sur la page du produit correspondant à votre modèle de téléviseur.

<https://www.sony.eu/support>

- Suivez le guide d'instructions fourni avec le Support de fixation murale concernant votre modèle. Une expertise suffisante est nécessaire pour réussir l'installation du téléviseur, notamment pour déterminer la résistance du mur au poids du téléviseur.
- Sony n'est responsable d'aucun dégât ou blessure provoqué par une erreur de manipulation ou installation incorrecte.
- L'installation murale du téléviseur doit être confiée à un technicien spécialisé.
- Pour des raisons de sécurité, il est vivement recommandé d'utiliser les accessoires Sony, notamment :  
—Support de fixation murale SU-WL450

- Veillez à bien utiliser les vis fournies avec le Support de fixation murale lors de la mise en place du Support de fixation murale sur le téléviseur. Les vis fournies sont conçues de la manière illustrée, mesurées à partir de la surface de fixation du Support de fixation murale.

Leur diamètre et leur longueur varient suivant le modèle de Support de fixation murale.

L'utilisation de vis autres que celles fournies peut occasionner des dégâts à l'intérieur du téléviseur ou provoquer sa chute, etc.

10 mm - 12 mm

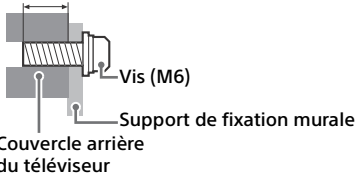

- Veillez à conserver les vis inutilisées et le support de table en lieu sûr jusqu'à ce que vous soyez prêt à fixer le support de table. Gardez les vis hors de portée des jeunes enfants.

\* Uniquement pour certaines régions, certains pays ou certains modèles de téléviseur.

- 3 Raccordez votre téléviseur à Internet et effectuez une mise à jour du logiciel. Sony vous recommande de mettre à jour le logiciel de votre téléviseur régulièrement. Les mises à jour fournissent de nouvelles fonctionnalités et améliorent les performances.

- 4 Allez sur le site Web d'assistance Sony (informations fournies à la fin de ce manuel).

**Lorsque vous branchez le téléviseur, il est possible que vous ne puissiez pas allumer le téléviseur immédiatement même si vous appuyez sur la touche de mise en marche de la télécommande ou du téléviseur.**

L'initialisation du système prend du temps. Attendez environ une minute, puis utilisez-le normalement.

**La télécommande ne fonctionne pas.**

- Remplacez les piles.

**Le mot de passe du verrouillage parental a été oublié.**

- Saisissez 9999 comme code PIN et saisissez le nouveau code PIN.

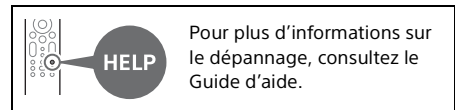

## Dépannage

Pour les dépannages généraux tels que : écran noir, absence de son, image figée, téléviseur ne réagissant plus pas de réaction du téléviseur ou perte de réseau, suivez les étapes ci-après.

- 1 Redémarrez votre téléviseur en appuyant sur la touche de mise en marche de la télécommande pendant environ cinq secondes. Le téléviseur redémarre. Si le téléviseur n'est pas remis en état, essayez de débrancher le cordon d'alimentation secteur, puis appuyez sur la touche de mise en marche du téléviseur et relâchez-la. Attendez deux minutes et branchez le cordon d'alimentation secteur.

Ou appuyez sur la touche de mise en marche sur le téléviseur pendant environ 40 secondes jusqu'à ce que le téléviseur se mette hors tension.

- 2 Consultez le menu d'aide en appuyant sur la touche **HELP** de la télécommande.

## Spécifications

### Système

Type d'affichage : LCD (écran à cristaux liquides), Rétro-éclairage LED

Norme de télévision : Selon le choix de votre pays/région/modèle de téléviseur

Analogique : B/G, D/K, I

Numérique : DVB-T/DVB-C/DVB-T2

Satellite : DVB-S/DVB-S2

Norme de couleurs : PAL/SECAM

Canaux couverts : Selon le choix de votre pays/région/modèle de téléviseur

Analogique : UHF/VHF/Câble

Numérique : UHF/VHF/Câble

Satellite : Fréquence IF 950-2150 MHz

Sortie son : 5 W + 5 W

Technologie sans fil

Protocole IEEE 802.11a/b/g/n

Bluetooth® Version 5.0

## Bande(s) de fréquence

Plage de fréquences	Puissance de sortie
LAN sans fil (Téléviseur)	
2400-2483,5 MHz	< 20,0 dBm
5150-5250 MHz	< 23,0 dBm
5250-5350 MHz	< 23,0 dBm
5470-5725 MHz	< 30,0 dBm
5725-5875 MHz	< 13,98 dBm
Bluetooth® (Téléviseur)	
2400-2483,5 MHz	< 10,0 dBm
Bluetooth® (Télécommande)	
2400-2483,5 MHz	< 10,0 dBm

## Prises d'entrée/de sortie

### Antenne/câble

Borne 75 ohms externe pour VHF/UHF

### Antenne satellite

Connecteur femelle type-F, 75 ohms.  
DiSEqC 1.0, LNB 13 V/18 V & 22 kHz tone,  
Diffusion par câble unique EN50494.

### HDMI IN 1/2/3 (Compatible HDCP 1.4)

#### Vidéo :

##### Format vidéo HDMI :

480i, 480p, 576i, 576p, 720p (50 Hz, 60 Hz),  
1080i (50 Hz, 60 Hz), 1080p (24 Hz, 30 Hz,  
50 Hz, 60 Hz)

##### Format compatible PC HDMI :

640 × 480 @60 Hz, 800 × 600 @60 Hz,  
1024 × 768 @60 Hz, 1366 × 768 @60 Hz

#### Audio :

PCM: 32/44,1/48 kHz 16/20/24 bits, Dolby  
Audio

### ARC (Audio Return Channel) (Port HDMI 1 uniquement)\*1

#### En mode ARC

PCM linéaire deux canaux : 48 kHz 16 bits,  
Dolby Audio

### ↻ DIGITAL AUDIO OUT (OPTICAL)

Prise optique numérique (PCM linéaire deux  
canaux : 48 kHz 16 bits, Dolby Audio)

### 🎧 (mini-prise stéréo)

#### Casque

### 🔌 1, 🔌 2 (HDD REC)

Le port USB 1 prend en charge la High Speed  
USB (USB 2.0)

Le port USB 2 prend en charge la High Speed  
USB (USB 2.0)



Fente CAM (Module pour système à contrôle  
d'accès)

## LAN

Connecteur 10BASE-T/100BASE-TX (La vitesse  
de connexion du réseau peut varier en  
fonction de l'environnement d'exploitation. Le  
débit et la qualité de la communication ne  
sont pas garantis.)

## Puissance, fiche produit et autres

### Alimentation

220 V - 240 V CA, 50 Hz

### Classe d'efficacité énergétique\*2

KD-32W800 : A+

KD-32W804 : A+

### Taille d'écran (mesurée en diagonale) (Environ)

KD-32W800 : 80,0 cm / 32 pouces

KD-32W804 : 80,0 cm / 32 pouces

### Consommation électrique\*2

#### En mode [Standard]

KD-32W800 : 60 W

KD-32W804 : 60 W

### Consommation énergétique annuelle\*2

KD-32W800 : 47 kWh par an

KD-32W804 : 47 kWh par an

### Consommation électrique en veille\*2\*5\*6

0,50 W (10 W en mode de mise à jour du  
logiciel/EPG)

### Résolution d'affichage (horizontal × vertical) (points)

1366 × 768

### Puissance de sortie nominale

500 mA (pour USB1 et USB2)

## Dimensions (Environ) (l × h × p) (cm)

### Avec support de table

KD-32W800 : 73,3 × 46,8 × 18,9

KD-32W804 : 73,3 × 46,8 × 18,9

### Sans support de table

KD-32W800 : 73,3 × 43,5 × 7,8

KD-32W804 : 73,3 × 43,5 × 7,8

## Poids (Environ) (kg)

### Avec support de table

KD-32W800 : 5,0

KD-32W804 : 5,0

### Sans support de table

KD-32W800 : 4,9

KD-32W804 : 4,9

## Autres

Accessoires en option

Support de fixation murale : SU-WL450

Température de fonctionnement : 0 °C – 40 °C

Humidité de fonctionnement : 10 % – 80 % HR  
(sans condensation)

- \*1 Raccordez votre système audio au HDMI IN 1 pour acheminer l'audio de votre téléviseur vers votre système audio.
- \*2 Ces informations s'appliquent à l'UE ainsi qu'aux pays dont la législation applicable est conforme aux règlements de l'UE en matière d'étiquetage énergétique.
- \*3 Consommation énergétique en kWh par an, en considérant la consommation électrique du poste lorsqu'il reste allumé 4 heures par jour pendant 365 jours. La consommation électrique réelle dépendra du mode d'utilisation du téléviseur.
- \*4 Consommation énergétique en kWh par an, en considérant la consommation électrique du poste lorsqu'il reste allumé 8 heures par jour pendant 365 jours. La consommation électrique réelle dépendra du mode d'utilisation du téléviseur.
- \*5 La consommation spécifiée en mode de veille est atteinte une fois que le téléviseur a terminé tous les processus internes nécessaires.
- \*6 La consommation électrique en veille augmentera lorsque votre téléviseur sera connecté au réseau.

### Remarque

- La disponibilité des accessoires en option varie selon les pays, les régions, les modèles de téléviseur et les stocks.
- La conception et les spécifications sont sujettes à modification sans préavis.
- Des abonnements à des services et à des applications peuvent être requis et des conditions, des frais et/ou des frais supplémentaires peuvent s'appliquer lorsque vous utilisez l'Assistant Google.
- La fiche produit de ce manuel concerne le RÈGLEMENT DÉLÉGUÉ (UE) 1062/2010 DE LA COMMISSION. Reportez-vous à son site Web pour plus d'informations sur le règlement (UE) 2019/2013.

## Remarques sur la fonction de télévision numérique

- La télévision numérique (DVB terrestre, satellite et câble), les services interactifs et les fonctions réseau peuvent ne pas être disponibles dans tous les pays ou régions. Certaines fonctions pourraient ne pas être activées ou pourraient ne pas fonctionner correctement avec certains opérateurs et environnements réseau. Il est possible que certains opérateurs de services télévisuels facturent des frais pour leurs services.
- Ce téléviseur prend en charge la diffusion numérique en utilisant les codecs MPEG-2, H.264/MPEG-4 AVC et H.265/HEVC, mais la compatibilité avec tous les signaux de l'opérateur/service, susceptibles de changer au fil du temps, ne peut pas être garantie.

## Informations sur les marques commerciales

- Les termes HDMI et High-Definition Multimedia Interface ainsi que le logo HDMI sont des marques commerciales ou des marques déposées de HDMI Licensing Administrator, Inc. aux États-Unis et dans d'autres pays.
- Fabriqué sous licence de Dolby Laboratories. Dolby, Dolby Audio et le symbole double-D sont des marques de Dolby Laboratories Licensing Corporation.
- Google TV et les logos associés sont des marques de Google LLC.
- Netflix est une marque déposée de Netflix, Inc.
- DiSEqC™ est une marque déposée de EUTELSAT. Ce téléviseur prend en charge DiSEqC 1.0. Ce téléviseur n'est pas destiné à commander des antennes à moteur.
- TUXERA est une marque déposée de Tuxera Inc. aux États-Unis et dans d'autres pays.
- Toutes les autres marques commerciales appartiennent à leurs propriétaires respectifs.

## Numéro d'enregistrement du produit (RÈGLEMENT DÉLÉGUÉ (UE) 2019/2013 DE LA COMMISSION)

KD-32W800 : (448133),

KD-32W804 : (448136)

# Acerca de los manuales

Este televisor se entrega con los siguientes manuales. Conserve los manuales para poderlos consultar en el futuro.

## Guía de configuración

- Instalación y configuración del televisor.

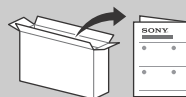

## Guía de referencia (este manual) / Documentación de seguridad

- Información de seguridad, mando a distancia, solución de problemas, instalación en la pared, especificaciones, etc.



## Guía de ayuda (manual en pantalla)

- Ajustes, funciones, conexión a Internet, solución de problemas, etc.
- Para abrir, pulse el botón **HELP** en el mando a distancia y seleccione la Guía de ayuda.



- Puede consultar la Guía de ayuda desde su smartphone.



[https://rd1.sony.net/help/tv/iaepm1/h\\_aep/](https://rd1.sony.net/help/tv/iaepm1/h_aep/)

Los menús de ajustes están sujetos a cambios sin previo aviso.

**IMPORTANTE** – Lea el **Acuerdo de licencia de software para el usuario final antes de utilizar su producto Sony**. El uso del producto indica su aceptación de este Acuerdo de licencia de software para el usuario final. El acuerdo de licencia de software entre usted y Sony se encuentra disponible en línea en el sitio web de Sony (<https://www.sony.net/tv-software-licences3/>) o en la pantalla de su producto. Presione **⚙** (Configuración rápida) en el mando a distancia y seleccione [Ajustes] → [Preferencias del dispositivo] → [Información] → [Información legal] → [Avisos y licencias].

### Nota

- Antes de utilizar el televisor, lea el apartado "Información de seguridad".
- Lea la documentación de seguridad suministrada para obtener información adicional sobre seguridad.
- Las imágenes y las ilustraciones utilizadas en la Guía de configuración y este manual son solo ejemplos y pueden no coincidir con el producto real.
- La "x"/"xx" que aparece en el nombre del modelo corresponde a un dígito numérico relacionado con el diseño, el color o el sistema de televisión.

### Ubicación de la etiqueta identificativa

Las etiquetas correspondientes al Número de modelo, a la Fecha de producción (año/mes)\* y al voltaje de la Fuente de alimentación se encuentran situadas en la parte posterior del televisor o el embalaje.

\* Solo en algunos países/regiones/modelos de televisor.

## AVISO IMPORTANTE

### Nota sobre equipos inalámbricos

Por la presente, Sony Corporation declara que los tipos de equipo radioeléctrico KD-32W800, 32W804 son conformes con la Directiva 2014/53/UE. El texto completo de la declaración UE de conformidad está disponible en la dirección Internet siguiente: <https://compliance.sony.eu>

Para este equipo de radio, aplican las siguientes restricciones de puesta en servicio o requisitos de autorización de uso en AT, BE, HR, CY, CZ, DK, EE, FI, FR, DE, EL, HU, IE, IT, LV, LT, LU, MT, NL, PL, PT, SK, SI, ES, SE, UK, UK (NI), IS, LI, NO, CH, BG, RO, TR, AL, BA, MK, MD, RS, ME, Kosovo :  
La banda de 5150 - 5350 MHz solo está permitida para operaciones en interiores.

## Información de seguridad

### Instalación/configuración

Instale y utilice el televisor siguiendo las instrucciones que se indican a continuación para evitar el riesgo de incendios, descargas eléctricas u otros daños y/o lesiones.

### Instalación

- Debe instalar el televisor cerca de una toma de corriente de fácil acceso.
- Coloque el televisor sobre una superficie nivelada y estable para evitar que pueda caerse y provocar daños personales o materiales.
- Instale el televisor en lugares donde no pueda caerse ni sufrir golpes.

- Instale el televisor de modo que el soporte de sobremesa del televisor no sobresalga del soporte para TV (no suministrado). Si el soporte de sobremesa sobresale del soporte para TV, el televisor podría desequilibrarse, caerse y provocar daños personales o estropearse.

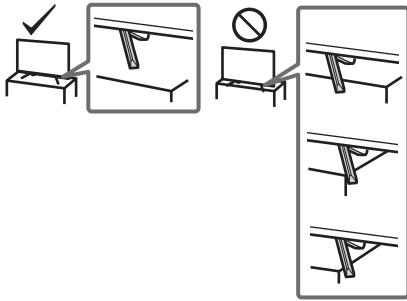

### Transporte

- Desconecte todos los cables antes de transportar el televisor.
- Se necesitan dos o más personas para transportar un televisor grande.
- Al transportar el televisor manualmente, sujételo de la forma descrita a continuación. No ejerza presión sobre la pantalla LCD ni el marco que la rodea.
- Al levantar o mover el televisor, sujételo con firmeza por su parte inferior.

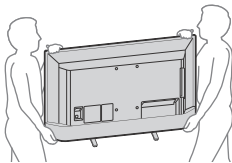

- Durante el transporte, no someta el televisor a sacudidas o vibraciones excesivas.
- Cuando transporte el televisor para repararlo o cuando lo cambie de sitio, embálelo con la caja y el material de embalaje originales.

### Prevención de volcado

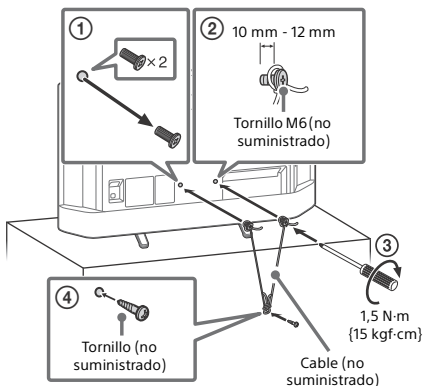

## Mando a distancia y televisor

La forma del mando a distancia, la distribución, la disponibilidad y la función de sus botones pueden variar en función del país, la región, el modelo o los ajustes del televisor.

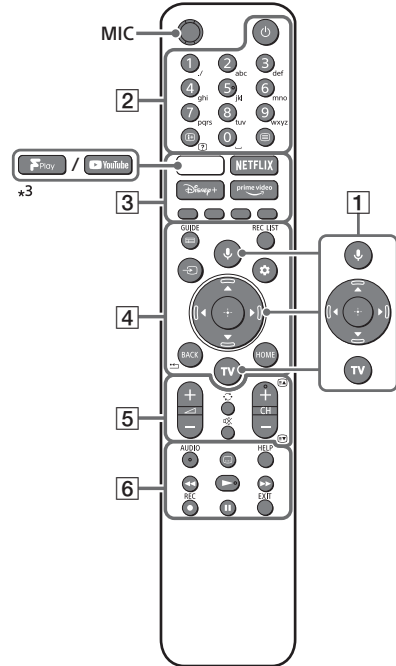

- 1 (Micrófono) / (Asistente de Google): Utilice el Asistente de Google\*<sup>1</sup> o la búsqueda por voz\*<sup>2</sup>. Para obtener consejos sobre cómo controlar su televisor, pulse el botón del micrófono en el mando a distancia y pronuncie la frase "pistas de voz".\*<sup>1</sup>

▲/▼/◀/▶/⊕: Navegación y selección de menús en pantalla.

TV: Cambia a la entrada.

- 2 (Encendido)

#### Botones numéricos

(Información/datos de texto): Permite acceder a información.

(Texto): Permite acceder a información de texto.

3 (YouTube™/Freeview Play)\*3 / NETFLIX / Disney+ / Prime Video / Botones de colores

4 GUIDE/☰: Visualiza la guía de programas digitales del TV.

**REC LIST:** Visualice la lista de grabación del USB HDD.

↩ (Selección de la entrada): Permite ver y seleccionar la fuente de entrada u otras.

⚙ (Configuración rápida): Visualice la configuración rápida.

BACK/←

HOME

5 ↗ +/- (Volumen)

↻ (Saltar)

🔇 (Silenciamiento)

CH +/-/⏪/⏩: Selecciona el canal, o la página siguiente (⏪) / anterior (⏩).

6 AUDIO: Seleccione el sonido de la fuente multilingüe o el sonido dual (según la fuente del programa).

⋮ (Ajuste de subtítulos)

HELP: Permite acceder al menú de ayuda.

⏪/▶/▶▶/||

● REC: Grabe el programa que está mirando en el USB HDD.

EXIT

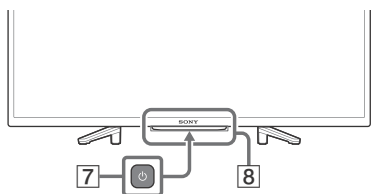

7 ⏻ (Encendido)

8 Sensor del mando a distancia / LED

\*1 Solo en algunos países/regiones/modelos de televisor/idiomas.

\*2 El Asistente de Google o la búsqueda por voz requiere una conexión a Internet.

\*3 Las características admitidas dependen de su región/país/modelo de TV.

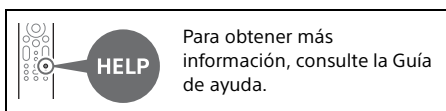

Para obtener más información, consulte la Guía de ayuda.

## Instalación del televisor en una pared

### Utilización del Soporte de pared opcional (SU-WL450)\* (no suministrado)

#### Para los clientes:

Por motivos de protección del producto y de seguridad, Sony recomienda dejar la instalación del televisor en manos de distribuidores Sony o proveedores autorizados. Nunca intente realizar la instalación sin ayuda.

#### Para distribuidores y contratistas de Sony:

Preste especial atención a la seguridad durante la instalación, el mantenimiento periódico y las revisiones de este producto.

### Información para la instalación del Soporte de pared

Para obtener instrucciones acerca de la instalación del Soporte de pared, consulte la información de instalación (Soporte de pared) en la página del producto de su modelo de televisor.

<https://www.sony.eu/support>

- Siga la guía de instrucciones suministrada con el Soporte de pared correspondiente a su modelo. Para instalar este televisor, es necesario disponer de conocimientos suficientes, especialmente para determinar si la pared es lo bastante resistente para aguantar el peso del televisor.
- Sony no se hace responsable de daños o lesiones provocados por una manipulación o una instalación incorrectas.
- La instalación en pared solo puede ser realizada por personal cualificado.
- Por razones de seguridad, se recomienda utilizar accesorios Sony como:
  - Soporte de pared SU-WL450
- Asegúrese de utilizar los tornillos suministrados con el Soporte de pared al fijar el Soporte de pared al televisor. Los tornillos suministrados han sido diseñados tal y como indica la ilustración si se miden desde la superficie de colocación del Soporte de pared. El diámetro y longitud de los tornillos varía en función del modelo de Soporte de pared. Si utiliza tornillos distintos de los suministrados, puede provocar un daño interno en el televisor o éste puede caerse, etc.



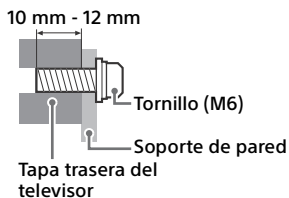

- Guarde los tornillos que no utilice y el soporte de sobremesa en un lugar seguro hasta que esté a punto para montar el soporte de sobremesa. Mantenga los tornillos lejos del alcance de los niños.

\* Solo en algunos países/regiones/modelos de televisor.

## Solución de problemas

Para la solución de problemas generales en situaciones como, por ejemplo, pantalla negra, no hay sonido, imagen congelada, el televisor no responde o la conexión de red se ha perdido, realice los pasos siguientes.

- 1 Reinicie el televisor pulsando el botón de encendido en el mando a distancia durante aproximadamente cinco segundos. El televisor se reiniciará. Si el televisor no se recupera, intente desenchufar el cable de corriente y, luego, pulsar el botón de encendido en el televisor y soltarlo. Espere durante dos minutos y conecte el cable de alimentación. También puede intentar pulsar el botón de encendido en el televisor durante unos 40 segundos hasta que este se apague.
- 2 Para consultar el menú Ayuda, pulse **HELP** en el mando a distancia.
- 3 Conecte el televisor a Internet y realice una actualización de software. Sony recomienda actualizar siempre el software del televisor. Las actualizaciones de software mejoran el rendimiento del televisor y añaden nuevas funciones.

- 4 Visite el sitio web de soporte de Sony (encontrará la información al final de este manual).

**Al conectar el televisor, es posible que no se encienda aunque pulse el botón de encendido del mando a distancia o del televisor.**

El sistema tarda un tiempo en inicializarse. Espere aproximadamente un minuto y vuelva a intentarlo.

**El mando a distancia no funciona.**

- Cambie las pilas.

**Se ha olvidado la contraseña del bloqueo paterno.**

- Introduzca 9999 para el PIN e introduzca el nuevo PIN.



Para obtener más información sobre la solución de problemas, consulte la Guía de ayuda.

## Especificaciones

### Sistema

Sistema de panel: Panel LCD (pantalla de cristal líquido), Retroiluminación LED

Sistema de televisión: Según el país/selección de área/modelo de televisor

Analógico: B/G, D/K, I

Digital: DVB-T/DVB-C/DVB-T2

Satélite: DVB-S/DVB-S2

Sistema de color: PAL/SECAM

Cobertura de canales: Según el país/selección de área/modelo de televisor

Analógico: UHF/VHF/Cable

Digital: UHF/VHF/Cable

Satélite: Frecuencia IF 950-2150 MHz

Salida de sonido: 5 W + 5 W

Tecnología inalámbrica

Protocolo IEEE 802.11a/b/g/n

Bluetooth® versión 5.0

## Bandas de frecuencia

Intervalo de frecuencias	Potencia de salida
LAN inalámbrica (Televisor)	
2400-2483,5 MHz	< 20,0 dBm
5150-5250 MHz	< 23,0 dBm
5250-5350 MHz	< 23,0 dBm
5470-5725 MHz	< 30,0 dBm
5725-5875 MHz	< 13,98 dBm
Bluetooth® (Televisor)	
2400-2483,5 MHz	< 10,0 dBm
Bluetooth® (Mando a distancia)	
2400-2483,5 MHz	< 10,0 dBm

## Conectores de entrada/salida

### Antena/Cable

Terminal externo de 75 ohmios para VHF/UHF

### Antena de satélite

Conector tipo F hembra, 75 ohmios.  
DiSEqC 1.0, LNB 13 V/18 V y tono de 22 kHz,  
Distribución de cable único EN50494.

### HDMI IN 1/2/3 (Compatible con HDCP 1.4)

Video:

#### Formato de vídeo HDMI:

480i, 480p, 576i, 576p, 720p (50 Hz, 60 Hz),  
1080i (50 Hz, 60 Hz), 1080p (24 Hz, 30 Hz,  
50 Hz, 60 Hz)

#### Formato compatible con PC HDMI:

640 × 480 @60 Hz, 800 × 600 @60 Hz,  
1024 × 768 @60 Hz, 1366 × 768 @60 Hz

Audio:

PCM: 32/44,1/48 kHz 16/20/24 bits, Dolby  
Audio

### ARC (Audio Return Channel) (Solo puerto HDMI 1)\*1

En el modo ARC

PCM lineal de dos canales: 48 kHz 16 bits,  
Dolby Audio

### ↻ DIGITAL AUDIO OUT (OPTICAL)

Toma digital óptica (PCM lineal de dos  
canales: 48 kHz 16 bits, Dolby Audio)

### 🎧 (minitoma estéreo)

Auricular

### •↔ 1, •↔ 2 (HDD REC)

El puerto USB 1 es compatible con USB de alta  
velocidad (USB 2.0)

El puerto USB 2 es compatible con USB de alta  
velocidad (USB 2.0)



Ranura CAM (módulo de acceso condicional)

### LAN

Conector 10BASE-T/100BASE-TX (La velocidad  
de conexión puede variar según el entorno  
operativo de la red. No se garantizan la  
frecuencia y la calidad de comunicación).

## Alimentación, ficha de producto y otros

### Requisitos de alimentación

220 V - 240 V CA, 50 Hz

### Categoría de eficiencia energética\*2

KD-32W800: A+

KD-32W804: A+

### Tamaño de la pantalla (medida diagonalmente) (Aprox.)

KD-32W800: 80,0 cm / 32 pulgadas

KD-32W804: 80,0 cm / 32 pulgadas

### Consumo de energía\*2

En el modo [Estándar]

KD-32W800: 60 W

KD-32W804: 60 W

### Consumo de energía anual\*2

KD-32W800: 47 kWh por año

KD-32W804: 47 kWh por año

### Consumo de energía en modo de espera\*2,5,6 0,50 W (10 W en el modo de actualización del software/EPG)

### Resolución de la pantalla (horizontal × vertical) (píxeles)

1366 × 768

### Potencia de salida

500 mA (para USB1 y USB2)

## Dimensiones (Aprox.) (ancho x alto x fondo) (cm)

con soporte de sobremesa

KD-32W800: 73,3 × 46,8 × 18,9

KD-32W804: 73,3 × 46,8 × 18,9

sin soporte de sobremesa

KD-32W800: 73,3 × 43,5 × 7,8

KD-32W804: 73,3 × 43,5 × 7,8

## Peso (Aprox.) (kg)

con soporte de sobremesa

KD-32W800: 5,0

KD-32W804: 5,0

sin soporte de sobremesa

KD-32W800: 4,9

KD-32W804: 4,9

## Otros

Accesorios opcionales

Soporte de pared: SU-WL450

Temperatura de funcionamiento: De 0 °C a 40 °C

Humedad de funcionamiento: 10 % – 80 % RH (sin condensación)

- \*1 Conecte su sistema de audio a HDMI IN 1 para enviar el audio del televisor a su sistema de audio.
- \*2 Esta información está destinada a la UE y a otros países cuya legislación relevante se base en la normativa de la UE sobre el etiquetado energético.
- \*3 Consumo de energía en kWh al año, con el televisor funcionando 4 horas al día durante 365 días. El consumo de energía real depende de la frecuencia de uso del televisor.
- \*4 Consumo de energía en kWh al año, con el televisor funcionando 8 horas al día durante 365 días. El consumo de energía real depende de la frecuencia de uso del televisor.
- \*5 El consumo de energía en modo de espera especificado se alcanza cuando el televisor termina los procesos internos necesarios.
- \*6 El consumo de energía en modo de espera aumenta si el televisor está conectado a la red.

### Nota

- La disponibilidad de los accesorios opcionales depende del país, la región, el modelo de televisor y las existencias.
- El diseño y las especificaciones están sujetos a cambios sin previo aviso.
- Es posible que se requieran suscripciones para servicios y aplicaciones y que se apliquen términos, condiciones y/o cargos adicionales cuando se utiliza el Asistente de Google.
- La ficha de producto en este manual es para el REGLAMENTO DELEGADO (UE) DE LA COMISIÓN 1062/2010. Consulte su sitio web para obtener información sobre (UE) 2019/2013.

## Notas sobre la función de Televisión digital

- Es posible que los servicios interactivos y las funciones de la red de televisión digital (DVB terrestre, por satélite o por cable) no estén disponibles en todos los países o regiones. Es posible que algunas funciones estén inhabilitadas o que no funcionen correctamente con algunos proveedores y entornos de red. Algunos proveedores de servicio de televisión pueden cobrar una tarifa por sus servicios.
- Este televisor es compatible con emisiones digitales con codificación MPEG-2, H.264/ MPEG-4 AVC y H.265/HEVC, aunque no es posible garantizar la compatibilidad con todos los operadores y señales de servicio, dado que con el tiempo pueden variar.
- Este televisor soporta la recepción de televisión digital terrestre, DVB-T2, la alta definición y la ultraalta definición.

## Información sobre las marcas comerciales

- Los términos HDMI y HDMI High-Definition Multimedia Interface, y el Logotipo HDMI son marcas comerciales o marcas registradas de HDMI Licensing Administrator, Inc. en los Estados Unidos y en otros países.
- Fabricado con la licencia de Dolby Laboratories. Dolby, Dolby Audio y el símbolo de la doble D son marcas comerciales de Dolby Laboratories Licensing Corporation.
- Google TV y los logotipos relacionados son marcas comerciales de Google LLC.
- Netflix es una marca comercial registrada de Netflix, Inc.
- DiSEqC™ es una marca comercial de EUTELSAT. Este televisor es compatible con DiSEqC 1.0. Este televisor no está diseñado para controlar antenas motorizadas.
- TUXERA es una marca comercial registrada de Tuxera Inc. en los EEUU y otros países.
- Todas las demás marcas comerciales son propiedad de sus respectivos propietarios.

## Número de registro de producto (REGLAMENTO DELEGADO (UE) DE LA COMISIÓN 2019/2013)

KD-32W800: (448133),

KD-32W804: (448136)

# Over handleidingen

Deze TV wordt met de volgende handleidingen geleverd. Bewaar de handleidingen voor toekomstig gebruik.

## Installatiehandleiding

- Installatie en instelling van de TV.

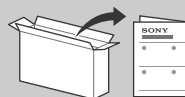

## Referentiegid (deze handleiding) / veiligheidsdocumentatie

- Veiligheidsinformatie, afstandsbediening, problemen oplossen, wandmontage-installatie, specificatie, enz.



## Helpgids (handleiding op het scherm)

- Instellingen, functies, internetverbinding, problemen oplossen enz.
- Om deze te openen, drukt u op de knop **HELP** op de afstandsbediening en selecteer Helpgids.



- U kunt de Helpgids op uw smartphone bekijken.



[https://rd1.sony.net/help/tv/iaepm1/h\\_aep/](https://rd1.sony.net/help/tv/iaepm1/h_aep/)

De instellingsmenu's kunnen zonder voorafgaande kennisgeving worden gewijzigd.

**BELANGRIJK - lees de softwarelicentieovereenkomst voor eindgebruikers voordat u uw Sony-product gaat gebruiken.** Gebruik maken van dit product geeft aan dat u de softwarelicentieovereenkomst voor eindgebruikers accepteert. De softwarelicentieovereenkomst tussen u en Sony is online beschikbaar op de Sony-website (<https://www.sony.net/tv-software-licenses3/>) of op uw productscherm. Druk op  (Snelle instellingen) op de afstandsbediening: en selecteer [Instellingen] → [Apparaatvoorkeuren] → [Over] → [Juridische informatie] → [Opmerkingen en licenties].

## Opmerkingen

- Lees voor het bedienen van de televisie de "Veiligheidsinformatie".
- Lees de meegeleverde documentatie voor extra veiligheidsinformatie.
- De afbeeldingen en illustraties die in de installatiehandleiding en de handleiding worden gebruikt, gelden uitsluitend als referentie en kunnen van het actuele product afwijken.
- De "x"/"xx" die wordt weergegeven in de modelnaam komt overeen met een cijfer dat betrekking heeft op het ontwerp, de kleur of het tv-systeem.

## Locatie van het identificatielabel

Het label met het modelnummer, de productiedatum (jaar/maand)\* en de voedingsklasse bevinden zich op de achterkant van de tv en verpakking.

\* Beperkt tot bepaalde regio's/landen/tv-modellen.

## BELANGRIJK BERICHT

### Opmerking voor radioapparatuur

Hierbij verklaart Sony Corporation dat de types radioapparatuur KD-32W800, 32W804 conform zijn met Richtlijn 2014/53/EU. De volledige tekst van de EU-conformiteitsverklaring kan worden geraadpleegd op het volgende internetadres: <https://compliance.sony.eu>

Voor deze radioapparatuur gelden in AT, BE, HR, CY, CZ, DK, EE, FI, FR, DE, EL, HU, IE, IT, LV, LT, LU, MT, NL, PL, PT, SK, SI, ES, SE, UK, UK (NI), IS, LI, NO, CH, BG, RO, TR, AL, BA, MK, MD, RS, ME en Kosovo de volgende beperkingen op het in gebruik nemen of op de voorschriften voor toestemming tot het gebruik: de 5150 - 5350 MHz-band mag uitsluitend binnen worden gebruikt.

## Veiligheidsinformatie

### Installatie/configuratie

Installeer en gebruik de televisie volgens de instructies hieronder zodat het risico van brand, elektrische schok, schade en/of letsel wordt voorkomen.

### Installatie

- Het televisietoestel moet in de buurt van een goed toegankelijk stopcontact worden geplaatst.
- Plaats het televisietoestel op een stabiel, horizontaal oppervlak zodat het toestel niet kan vallen en geen persoonlijk letsel of materiële schade wordt veroorzaakt.
- Zet de televisie op een plaats waar er niet aan getrokken of tegen geduwd kan worden, en waar deze niet omver kan vallen.

- Plaats de tv zo dat de tv-standaard niet buiten de rand van het televisiemeubel (niet bijgeleverd) steekt. Als de tv-standaard buiten de rand van het televisiemeubel steekt, kan de tv omkantelen of vallen en dat kan persoonlijk letsel of beschadiging van het toestel tot gevolg hebben.

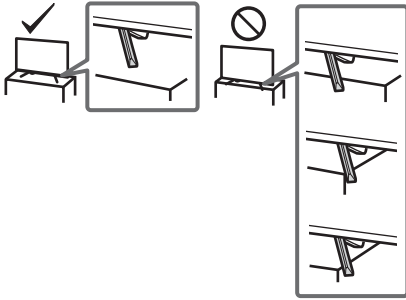

### Transport

- Voordat u het televisietoestel transporteert, moet u alle snoeren loskoppelen.
- Voor het transport van een groot televisietoestel zijn twee of meer personen nodig.
- Wanneer de televisie met de hand wordt gedragen, dient u deze als volgt vast te houden. Druk niet tegen het LCD-scherm en het kader rond het scherm.
- Als u het televisietoestel optilt of verplaatst, moet u het stevig aan de onderzijde vastpakken.

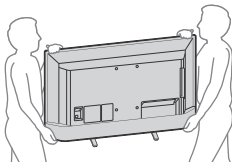

- Wanneer u het televisietoestel vervoert, mag u dit niet blootstellen aan schokken of sterke trillingen.
- Wanneer u het televisietoestel naar de reparateur brengt of vervoert, verpakt u het in de oorspronkelijke doos en verpakkingsmaterialen.

### Omvalpreventie

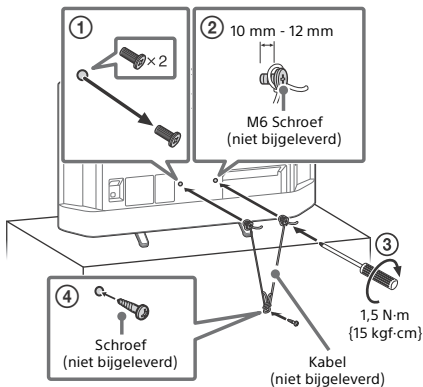

## Afstandsbediening en tv

De vorm van de afstandsbediening, indeling, beschikbaarheid en functie van de toetsen van de afstandsbediening kunnen verschillen afhankelijk van uw regio/land/tv-model/tv-instellingen.

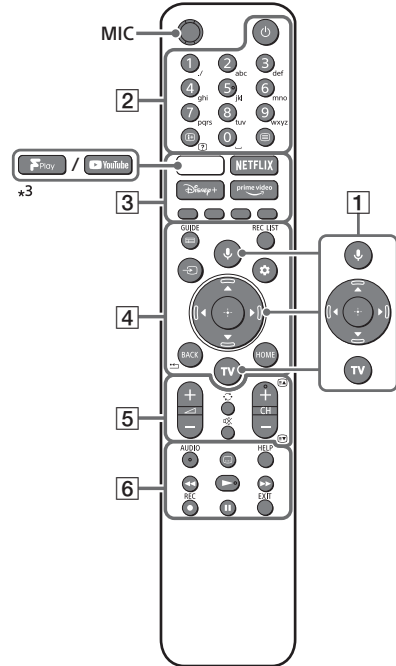

- 1** (Microfoon) / (Google Assistant): Gebruik de Google Assistant<sup>\*1x2</sup> of gesproken zoekopdrachten<sup>x2</sup>. Voor tips over de bediening van uw tv, drukt u op de microfoonknop of de afstandsbediening en zegt u "spraaktips".<sup>\*1</sup>

**▲/▼/◀/▶/+**: Menu voor navigatie en selectie op het scherm.

**TV**: Schakel over naar invoer.
- 2** (Uitschakelen)

**Cijfertoetsen**

**1+/? (Info/Tekst tonen)**: Hiermee kunt u informatie weergeven.

**≡ (Teletekst)**: Hiermee kunt u tekstinformatie weergeven.

### 3 (YouTube™/Freeview Play)\*3 / NETFLIX / Disney+ / Prime Video / Kleurtoetsen

4 **GUIDE**/: Geef de digitale programmagids van de tv weer.

**REC LIST**: Weergave van de opnamelijst van USB HDD.

 (**Ingangselectie**): De ingangsbron weergeven en selecteren enz.

 (**Snelle instellingen**): Weergave van snelle instellingen.





**BACK**/

**HOME**

### 5 +/- (**Volume**)

 (**Overschakelen**)

 (**Dempen van het geluid**)

**CH +/-**//: Selecteer het kanaal of de volgende () / vorige () pagina.

6 **AUDIO**: Selecteer het geluid van een meertalige bron of tweevoudig geluid (afhankelijk van de programmabron).

 (**Ondertiteling instellen**)

**HELP**: Hiermee kunt u het helpmenu openen.

/ / / 

● **REC**: Registreer het momenteel bekeken programma op USB HDD.

**EXIT**

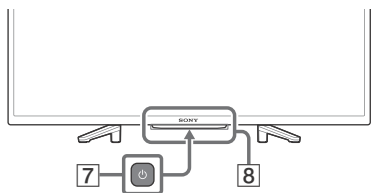

### 7 (**Uitschakelen**)

### 8 **Afstandsbedieningssensor / LED**

\*1 Beperkt tot bepaalde regio's/landen/tv-modellen/talen.

\*2 De Google Assistent of gesproken zoekopdrachten vereisen een internetverbinding.

\*3 Ondersteuning van functies hangt af van regio/land/tv-model.

## De televisie op de wand installeren

### De optionele Wandmontagesteun gebruiken (SU-WL450)\* (niet bijgeleverd)

#### Voor klanten:

Om redenen van productbescherming en veiligheid adviseert Sony ten stelligste dat de installatie van uw televisie wordt uitgevoerd door een Sony-verkoper of door een erkende aannemer. Probeer dit niet zelf te doen.

#### Voor Sony-dealers en installateurs:

Schenk voldoende aandacht aan de veiligheid tijdens de installatie, het periodiek onderhoud en het onderzoek van dit product.

#### Installatie-informatie Wandmontagesteun

Zie voor instructies over montage van de Wandmontagesteun de installatie-informatie (Wandmontagesteun) op de productpagina van uw televisiemodel.

<https://www.sony.eu/support>

- Volg de instructiegids die bij de Wandmontagesteun voor uw model geleverd is. Er is voldoende ervaring vereist om deze televisie te installeren, met name om te bepalen of de wand het gewicht van de televisie kan dragen.
- Sony is niet aansprakelijk voor schade of letsels als gevolg van onjuist handelen of onjuiste installatie.
- Laat wandinstallaties alleen door gekwalificeerd servicepersoneel uitvoeren.
- Het wordt om veiligheidsredenen aanbevolen accessoires van Sony te gebruiken, zoals:
  - Wandmontagesteun SU-WL450
- Gebruik de schroeven die bij de Wandmontagesteun geleverd zijn voor het bevestigen van de Wandmontagesteun aan het televisietoestel. De bijgeleverde schroeven zijn ontworpen zoals aangegeven op de afbeelding, wanneer gemeten vanaf het bevestigingsoppervlak van de Wandmontagesteun.

De diameter en de lengte van de schroeven verschillen naar gelang het model van de Wandmontagesteun. Het gebruik van andere schroeven dan de meegeleverde schroeven kan resulteren in interne schade van het televisietoestel of kan ertoe leiden dat de televisie valt enz.



**HELP**

Zie de Helpgids voor meer informatie.

10 mm - 12 mm

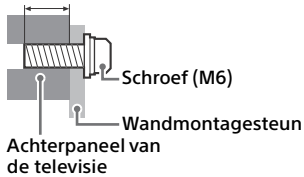

- Bewaar de ongebruikte schroeven en de tafelstandaard op een veilige plaats voor het geval u de tafelstandaard opnieuw wilt bevestigen. Houd de schroeven op een veilige afstand van kleine kinderen.

\* Beperk tot bepaalde regio's/landen/tv-modellen.

## Problemen oplossen

Voer de volgende stappen uit bij het oplossen van algemene problemen zoals: zwart scherm, geen geluid, bevroren beeld, televisie reageert niet of geen verbinding met netwerk.

- 1 Herstart de tv door de aan-/uitknop op de afstandsbediening ongeveer vijf seconden in te drukken. De televisie zal herstarten. Haal de stekker uit het stopcontact als de tv niet wordt hersteld en druk daarna op de aan-/uitknop op de tv en laat deze los. Wacht ongeveer twee minuten en steek dan de stekker in het stopcontact. Of druk ongeveer 40 seconden lang op de aan-/uitknop op de tv, totdat de tv uitschakelt.
- 2 Zie het Helpmenu door **HELP** in te drukken op de afstandsbediening.
- 3 Sluit de televisie aan op het internet en voer een software-update uit. Sony adviseert u om de software van uw tv up to date te houden. Software-updates zorgen voor nieuwe functies en betere prestaties.
- 4 Bezoek de Sony ondersteuningswebsite (informatie aangegeven aan het einde van deze handleiding).

**Wanneer u de stekker van de tv in het stopcontact steekt, kan de tv mogelijk gedurende enige tijd niet worden ingeschakeld, zelfs niet als u op de aan-/uitknop op de afstandsbediening of op de tv drukt.**

Het initialiseren van het systeem neemt enige tijd in beslag. Wacht ongeveer een minuut en probeer het daarna opnieuw.

## De afstandsbediening werkt niet.

- Vervang de batterijen.

## Het wachtwoord kinderslot is vergeten.

- Voer de 9999 en voer de nieuwe PIN-code in.



Voor meer informatie over het oplossen van problemen, zie de Helpgids.

## Specificaties

### Systemen

Beeldschermstelsel: LCD-scherm (Liquid Crystal Display), LED-achtergrondverlichting

TV-systeem: Afhangelijk van uw land/regioselectie/televisiemodel

Analoog: B/G, D/K, I

Digitaal: DVB-T/DVB-C/DVB-T2

Satelliet: DVB-S/DVB-S2

Kleurensysteem: PAL/SECAM

Beschikbare kanalen: Afhangelijk van uw land/regioselectie/televisiemodel

Analoog: UHF/VHF/Kabel

Digitaal: UHF/VHF/Kabel

Satelliet: IF-frequentie 950-2150 MHz

Geluidsuitgang: 5 W + 5 W

Draadloze technologie

Protocol IEEE 802.11a/b/g/n

Bluetooth® versie 5.0

Frequentieband(en)

Frequentiebereik	Uitgangsvermogen
Draadloos LAN (TV)	
2400-2483,5 MHz	< 20,0 dBm
5150-5250 MHz	< 23,0 dBm
5250-5350 MHz	< 23,0 dBm
5470-5725 MHz	< 30,0 dBm
5725-5875 MHz	< 13,98 dBm
Bluetooth® (TV)	
2400-2483,5 MHz	< 10,0 dBm
Bluetooth® (Afstandsbediening)	
2400-2483,5 MHz	< 10,0 dBm

### Ingangs-/uitgangsaansluitingen

Antenne/kabel

75 ohm externe aansluiting voor VHF/UHF

## Satellietantenne

Vrouwelijke F-aansluiting, 75 ohm.  
DiSEqC 1.0, LNB 13 V/18 V & 22 kHz-toon,  
enkele kabeldistributie volgens EN50494.

HDMI IN 1/2/3 (Voldoet aan HDCP 1.4)

Video:

### HDMI-videoformaat:

480i, 480p, 576i, 576p, 720p (50 Hz, 60 Hz),  
1080i (50 Hz, 60 Hz), 1080p (24 Hz, 30 Hz,  
50 Hz, 60 Hz)

### HDMI pc ondersteund formaat:

640 × 480 @60 Hz, 800 × 600 @60 Hz,  
1024 × 768 @60 Hz, 1360 × 768 @60 Hz

Audio:

PCM: 32/44,1/48 kHz 16/20/24 bits, Dolby

Audio

ARC (Audio Return Channel) (Alleen

HDMI-poort 1)\*1

In ARC-modus

Tweekanaals lineaire PCM: 48 kHz 16 bits,  
Dolby Audio

↻ DIGITAL AUDIO OUT (OPTICAL)

Digitale optische aansluiting (tweekanaals  
lineaire PCM: 48 kHz 16 bits, Dolby Audio)

🎧 (stereo miniaansluiting)

Hoofdtelefoon

🔌 1, 🔌 2 (HDD REC)

USB-poort 1 biedt ondersteuning voor High  
Speed USB (USB 2.0)

USB-poort 2 biedt ondersteuning voor High  
Speed USB (USB 2.0)



CAM-sleuf (Conditional Access Module)

🔌 LAN

10BASE-T/100BASE-TX-stekker (Afhankelijk  
van de besturingsomgeving van het netwerk  
kan de verbindingssnelheid variëren. De  
communicatiesnelheid en kwaliteit zijn niet  
gegarandeerd.)

## Voeding, productfiche en overige

Stroomvereisten

220 V - 240 V AC, 50 Hz

Energie-efficiëntieklasse\*2

KD-32W800: A+

KD-32W804: A+

Schermgrootte (diagonaal gemeten) (ong.)

KD-32W800: 80,0 cm / 32 inch

KD-32W804: 80,0 cm / 32 inch

Stroomverbruik\*2

In stand [Standaard]

KD-32W800: 60 W

KD-32W804: 60 W

Jaarlijks energieverbruik\*2

KD-32W800: 47 kWh per jaar

KD-32W804: 47 kWh per jaar

Stand-by vermogensgebruik\*2,5\*6

0,50 W (10 W in de stand voor bijwerken van  
de software/EPG)

Beeldschermresolutie (horizontaal × verticaal)  
(pixels)

1366 × 768

Uitvoer vermogen

500 mA (voor USB1 en USB2)

## Afmetingen (ong.) (b × h × d) (cm)

met tafelstandaard

KD-32W800: 73,3 × 46,8 × 18,9

KD-32W804: 73,3 × 46,8 × 18,9

zonder tafelstandaard

KD-32W800: 73,3 × 43,5 × 7,8

KD-32W804: 73,3 × 43,5 × 7,8

## Gewicht (ong.) (kg)

met tafelstandaard

KD-32W800: 5,0

KD-32W804: 5,0

zonder tafelstandaard

KD-32W800: 4,9

KD-32W804: 4,9

## Andere

Optionele accessoires

Wandmontagesteun: SU-WL450

Bedrijfstemperatuur: 0 °C – 40 °C

Bedrijfsvochtigheid: 10 % – 80 % relatieve  
luchtvochtigheid (zonder condensatie)

\*1 Wilt u het audiosignaal van de televisie naar het  
audiosysteem sturen, sluit dan uw audiosysteem  
aan op HDMI IN 1.

\*2 Deze informatie is voor EU-landen en andere  
landen waarvan de betreffende voorschriften op de  
EU-regels voor energie-etikettering zijn gebaseerd.

\*3 Energieverbruik per jaar in kWh, gebaseerd op het  
stroomverbruik van een televisie die 365 dagen  
werkt gedurende 4 uur per dag. Het eigenlijke  
energieverbruik zal afhangen van de manier  
waarop de televisie wordt gebruikt.

\*4 Energieverbruik per jaar in kWh, gebaseerd op het  
stroomverbruik van een televisie die 365 dagen  
werkt gedurende 8 uur per dag. Het eigenlijke  
energieverbruik zal afhangen van de manier  
waarop de televisie wordt gebruikt.

\*5 Het gespecificeerde stand-by vermogen wordt  
bereikt als de televisie de benodigde interne  
processen heeft voltooid.

\*6 Het stand-bystroomverbruik neemt toe wanneer  
uw televisie aangesloten is op het netwerk.

## Opmerkingen

- De beschikbaarheid van optionele accessoires is  
afhankelijk van uw land/regio/tv-model/voorraad.
- Ontwerp en specificaties kunnen zonder  
voorafgaande kennisgeving worden gewijzigd.



- Abonnementen voor services en applicaties zijn mogelijk vereist en extra algemene voorwaarden en/of kosten kunnen van toepassing zijn wanneer u de Google Assistent gebruikt.
- Het productblad in deze handleiding heeft betrekking op de GEDELEGEERDE VERORDENING (EU) 1062/2010 VAN DE COMMISSIE. De informatie voor (EU) 2019/2013 is op de website beschikbaar.

## **Opmerkingen over de digitale televisiefunctie**

- Digitale televisie (DVB, ether, satelliet en kabel), interactieve diensten en netwerkfuncties zijn wellicht niet in alle landen of gebieden beschikbaar. Sommige functies kunnen niet zijn ingeschakeld of werken wellicht niet goed bij bepaalde aanbieders en netwerkomgevingen. Bepaalde aanbieders van televisiediensten kunnen voor hun service kosten in rekening brengen.
- Deze televisie ondersteunt digitale uitzendingen met gebruik van MPEG-2, H.264/MPEG-4 AVC en H.265/HEVC codecs, maar ondersteuning van alle bedienings-/onderhoudssignalen die in de loop der tijd kunnen wijzigen, kan niet worden gegarandeerd.

## **Informatie over handelsmerken**

- De begrippen HDMI, HDMI High-Definition Multimedia Interface en het HDMI-logo zijn handelsmerken of geregistreerde handelsmerken van HDMI Licensing Administrator, Inc. in de Verenigde Staten en andere landen.
- Geproduceerd onder licentie van Dolby Laboratories. Dolby, Dolby Audio, en het dubbele-D-symbool zijn handelsmerken van Dolby Laboratories Licensing Corporation.
- Google TV en hieraan gerelateerde logo's zijn handelsmerken van Google LLC.
- Netflix is een gedeponeerd handelsmerk van Netflix, Inc.
- DiSEqC™ is een handelsmerk van EUTELSAT. Deze tv biedt ondersteuning voor DiSEqC 1.0. Deze tv is niet geschikt voor het aansturen van gemotoriseerde antennes.
- TUXERA is een gedeponeerd handelsmerk van Tuxera Inc. in de VS en andere landen.
- Alle andere handelsmerken zijn eigendom van de betreffende eigenaren.

## **Productregistratienummer (GEDELEGEERDE VERORDENING (EU) 2019/2013 VAN DE COMMISSIE)**

KD-32W800: (448133),

KD-32W804: (448136)

# Über die Anleitungen

Dieses Fernsehgerät wird mit den folgenden Anleitungen geliefert. Bewahren Sie die Anleitungen zum späteren Nachschlagen auf.

## Einrichtungshandbuch

- Installation und Einrichtung des Fernsehgeräts.

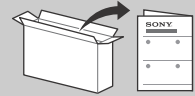

## Referenzanleitung (diese Anleitung) / Sicherheitsdokumentation

- Sicherheitsinformation, Fernbedienung, Störungsbehebung, Wandmontage, Technische Daten usw.



## Hilfe (On-screen-Anleitung)

- Einstellungen, Funktionen, Internetverbindung, Störungsbehebung usw.
- Zum Öffnen drücken Sie die **HELP**-Taste an der Fernbedienung und wählen Sie Hilfe.



- Sie können die Hilfe mit Ihrem Smartphone aufrufen.



[https://rd1.sony.net/help/tv/iaepm1/h\\_aep/](https://rd1.sony.net/help/tv/iaepm1/h_aep/)

Einstellungsmenüs können ohne Vorankündigung geändert werden.

**WICHTIG - Lesen Sie die Endbenutzer-Lizenzvereinbarung, bevor Sie Ihr Sony-Produkt verwenden.** Die Verwendung Ihres Produkts bedeutet, dass Sie die Endbenutzer-Lizenzvereinbarung akzeptieren. Die Endbenutzer-Lizenzvereinbarung zwischen Ihnen und Sony ist online auf der Sony-Website (<https://www.sony.net/tv-software-licenses3/>) oder auf Ihrem Produkt-Bildschirm verfügbar. Drücken Sie  (Schnelleinstellungen) auf der Fernbedienung und wählen Sie [Einstellungen] → [Geräteeinstellungen] → [Info] → [Rechtliche Hinweise] → [Hinweise und Lizenzen].

## Hinweis

- Lesen Sie sich vor der Bedienung des Fernsehgeräts die „Sicherheitsinformationen“ durch.
- Lesen Sie die mitgelieferte Sicherheitsdokumentation für zusätzliche Sicherheitsinformationen.
- Darstellungen und Abbildungen, die im Einrichtungshandbuch und in dieser Anleitung verwendet werden, dienen nur der Referenz und können vom tatsächlichen Produkt abweichen.
- Das „x“/„xx“ das in der Modellbezeichnung angegeben wird, entspricht einer Ziffer, die sich auf das Design, die Farbe oder das System des Fernsehgeräts bezieht.

## Position des Bezeichnungshildes

Aufkleber mit Modellnummer, Herstellungsdatum (Jahr/Monat)\* und Bemessungsdaten für die Betriebsspannung befinden sich auf der Rückseite des Fernsehgeräts oder auf der Verpackung.

\* Nur in bestimmten Regionen/Ländern bzw. für bestimmte Fernsehmodelle.

## WICHTIGER HINWEIS

### Hinweis für Funkgeräte

Hiermit erklärt Sony Corporation die Funkanlagentypen KD-32W800, 32W804 der Richtlinie 2014/53/EU entsprechen. Der vollständige Text der EU-Konformitätserklärung ist unter der folgenden Internetadresse verfügbar:  
<https://compliance.sony.eu>

Für dieses Funkgerät gelten die folgenden Einschränkungen für die Inbetriebnahme oder Anforderungen an die Betriebszulassung in AT, BE, HR, CY, CZ, DK, EE, FI, FR, DE, EL, HU, IE, IT, LV, LT, LU, MT, NL, PL, PT, SK, SI, ES, SE, UK, UK (NI), IS, LI, NO, CH, BG, RO, TR, AL, BA, MK, MD, RS, ME, Kosovo :  
Das Frequenzband 5150 - 5350 MHz ist auf den Einsatz drinnen beschränkt.

## Sicherheitsinformationen

### Installation/Einstellung

Installieren und benutzen Sie das Fernsehgerät unter Berücksichtigung der im Folgenden angegebenen Anweisungen, um alle Risiken wie Feuer, Stromschlag oder Beschädigungen und/oder Verletzungen zu vermeiden.

### Installation

- Das Fernsehgerät sollte neben einer frei zugänglichen Netzsteckdose installiert werden.
- Stellen Sie das Fernsehgerät auf eine stabile, ebene Oberfläche, um zu verhindern, dass es herunterfällt und Personenschäden oder Sachschäden verursacht.
- Stellen Sie das Fernsehgerät an einem Ort auf, an dem es nicht gezogen, verschoben oder umgestoßen werden kann.

- Stellen Sie das Fernsehgerät so auf, dass der Tischständer des Fernsehgeräts nicht über den Fernsehständer (nicht mitgeliefert) hinausragt. Wenn der Tischständer über den Fernsehständer hinausragt, kann das Fernsehgerät umkippen und herunterfallen, was zu Verletzungen bzw. Schäden am Fernsehgerät führen kann.

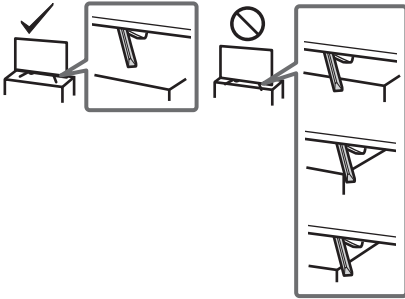

### Transport

- Vor dem Transport des Fernsehgeräts ziehen Sie bitte alle Kabel aus dem Gerät.
- Zum Transport eines großen Fernsehgeräts sind zwei oder mehr Personen nötig.
- Wenn Sie das Fernsehgerät ohne Hilfsmittel transportieren, halten Sie es wie unten dargestellt. Üben Sie weder auf den LCD-Bildschirm noch auf den Bildschirmrahmen Druck aus.
- Halten Sie das Fernsehgerät sicher an der Unterseite fest, wenn Sie es anheben oder transportieren.

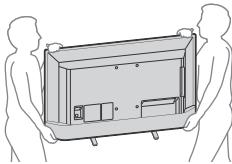

- Setzen Sie das Fernsehgerät beim Transport weder Stößen noch starken Erschütterungen aus.
- Wenn Sie das Fernsehgerät für Reparaturen oder bei einem Umzug transportieren müssen, verpacken Sie es mithilfe der Originalverpackungsmaterialien im Originalkarton.

### Verhinderung des Umkippens

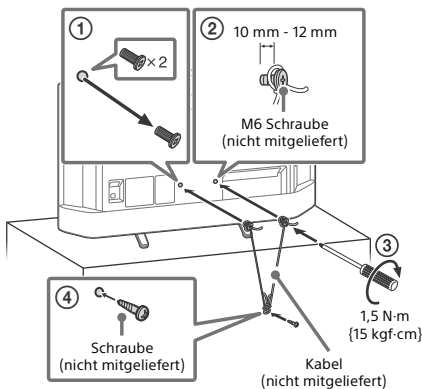

## Fernbedienung und Fernseher

Die Form der Fernbedienung sowie das Layout, Verfügbarkeit und Funktion der Fernbedienungstasten kann abhängig von der Region/vom Land/vom Fernsehgerät-Modell/von den Einstellungen des Fernsehgeräts variieren.

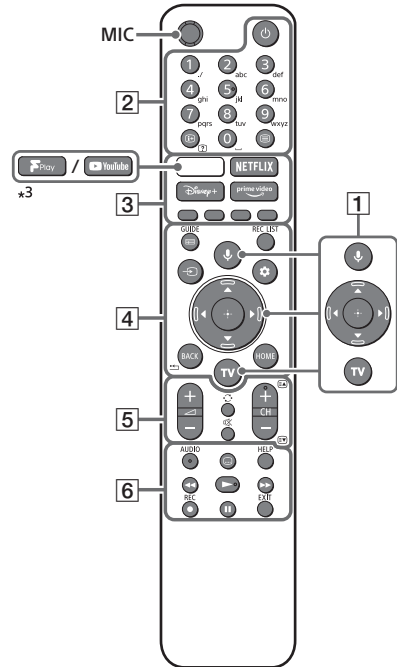

- 1** (Mikrofon) / (Google Assistant): Verwenden Sie Google Assistant<sup>\*1,2</sup> oder Sprachsuche<sup>\*2</sup>. Um Hinweise zur Steuerung Ihres Fernsehgeräts zu erhalten, drücken Sie die Mikrofontaste auf der Fernbedienung und sagen Sie „Hinweise zur Spracherkennung“.<sup>\*1</sup>

: Navigation und Auswahl auf dem Bildschirmmenü.

**TV**: Schalten Sie auf Eingang.
- 2** (Power) **Zifferntasten**

(Info/Text aufdecken): Zeigt Informationen an.

(Text): Diese Taste zeigt Textinformationen an.

3 (YouTube™/Freeview Play)\*<sup>3</sup> / NETFLIX / Disney+ / Prime Video / Farbtasten

4 GUIDE/☰: Zeigen Sie die digitale TV-Programmübersicht an.

**REC LIST:** Aufnahmeliste von USB HDD anzeigen lassen.

↪ (Eingangswahl): Eingangsquelle usw. anzeigen lassen und auswählen.

⚙️ (Schnelleinstellungen):

Schnelleinstellungen anzeigen lassen.

BACK/\*←

HOME

5 ↗ +/- (Lautstärke)

↻ (Springen)

⌘ (Stummschalten)

CH +/-/⏪/⏩: Wählen Sie den Kanal oder die nächste (⏪) oder vorherige (⏩) Seite.

6 AUDIO: Auswahl von mehrsprachigem Ton oder Zweikanalton (abhängig von der Programmquelle).

⋮ (Untertitelleinstellung)

HELP: Zeigen Sie das Hilfe-Menü an.

⏪/▶/▶▶/||

● REC: Aufnahme des Programms, das derzeit wiedergegeben wird, auf USB HDD.

EXIT

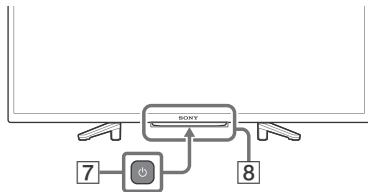

7 ⏻ (Power)

8 Sensor der Fernbedienung / LED

\*1 Nur in bestimmten Regionen/Ländern bzw. für bestimmte Fernsehmodelle/Sprachen.

\*2 Der Google Assistant oder die Sprachsuche erfordern eine Internetverbindung.

\*3 Funktion wird nur in bestimmten Regionen/Ländern bzw. für bestimmte Fernsehmodelle unterstützt.

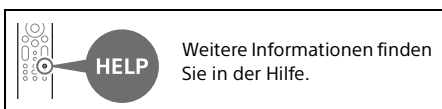

## Montieren des Fernsehgeräts an der Wand

### Verwenden der optionalen Wandhalterung (SU-WL450)\* (nicht mitgeliefert)

#### An die Kunden:

Aus Gründen des Produktschutzes und aus Sicherheitsgründen empfiehlt Sony dringend, die Montage des Fernsehgeräts von Sony-Händlern oder lizenzierten Fachleuten durchführen zu lassen. Versuchen Sie nicht, es selbst zu montieren.

#### An Sony-Händler und -Fachleute:

Widmen Sie während der Montage, der regelmäßigen Wartung und der Überprüfung dieses Produkts Ihre volle Aufmerksamkeit der Sicherheit.

#### Installationsinformationen Wandhalterung

Anleitungen zur Montage der Wandhalterung finden Sie in den Installationshinweisen (Wandhalterung) auf der Produktseite Ihres Fernsehgerätmodells.

<https://www.sony.eu/support>

- Befolgen Sie die Gebrauchsanweisung im Lieferumfang der Wandhalterung für Ihr Modell. Für die Montage dieses Fernsehgeräts ist ausreichendes Fachwissen erforderlich, insbesondere um die Stärke der Wand zu bestimmen, die dem Gewicht des Fernsehgeräts standhalten kann.
- Sony haftet nicht für Schäden oder Verletzungen durch eine fehlerhafte Handhabung oder unsachgemäße Montage.
- Wandeinbauten sollten nur von qualifiziertem Fachpersonal ausgeführt werden.
- Aus Sicherheitsgründen wird dringend empfohlen, ausschließlich Sony Zubehörteile zu verwenden, inklusive:
  - Wandhalterung SU-WL450

- Verwenden Sie unbedingt die Schrauben im Lieferumfang der Wandhalterung, wenn Sie die Wandhalterung am Fernsehgerät befestigen. Die mitgelieferten Schrauben sind, gemessen von der Befestigungsfläche der Wandhalterung, wie in der Abbildung dargestellt konzipiert. Durchmesser und Länge der Schrauben variieren je nach Modell der Wandhalterung. Durch die Verwendung anderer als der mitgelieferten Schrauben kann das Fernsehgerät beschädigt werden oder herunterfallen.

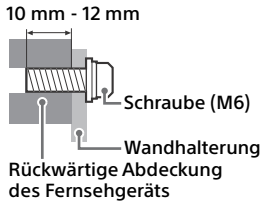

- Lagern Sie die nicht verwendeten Schrauben sowie den Tischständer an einem sicheren Ort, bis Sie den Tischständer anbringen möchten. Halten Sie die Schrauben von kleinen Kindern fern.

\* Nur in bestimmten Regionen/Ländern bzw. für bestimmte Fernsehmodelle.

- 3 Verbinden Sie Ihr Fernsehgerät mit dem Internet, und führen Sie ein Softwareupdate durch. Sony empfiehlt, die Software des Fernsehgeräts zu aktualisieren. Softwareupdates verbessern die Leistung oder fügen neue Funktionen hinzu.
- 4 Besuchen Sie die Sony-Supportwebsite (Informationen finden Sie am Ende dieser Anleitung).

**Wenn Sie das Fernsehgerät anschließen, lässt es sich unter Umständen nicht sofort wieder durch Drücken der Ein-/Ausschalttaste auf der Fernbedienung oder am Fernsehgerät einschalten.**

Es dauert eine Weile, das System zu initialisieren. Warten Sie ungefähr eine Minute und versuchen Sie es dann erneut.

**Die Fernbedienung funktioniert nicht.**

- Tauschen Sie die Batterien aus.

**Das Passwort für die Kindersicherung wurde vergessen.**

- Geben Sie 9999 als PIN ein, und geben Sie dann die neue PIN ein.

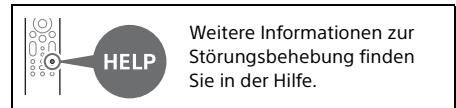

## Störungsbehebung

Zur allgemeinen Störungsbehebung bei Fehlern wie Schwarzbild, kein Ton, eingefrorenes Bild, Fernsehgerät reagiert nicht oder Netzwerk verloren führen Sie die folgenden Schritte aus.

- 1 Starten Sie Ihr Fernsehgerät neu, indem Sie die Netztaaste auf der Fernbedienung etwa fünf Sekunden lang drücken. Das Fernsehgerät wird neu gestartet. Wenn das Fernsehgerät nicht wiederhergestellt wird, ziehen Sie das Netzkabel aus der Steckdose, drücken Sie dann die Netztaaste am Fernsehgerät und lassen Sie sie los. Warten Sie zwei Minuten und schließen Sie das Netzkabel an. Alternativ drücken Sie etwa 40 Sekunden lang die Netztaaste am Fernsehgerät, bis sich das Fernsehgerät ausschaltet.
- 2 Schlagen Sie im Hilfe-Menü nach, indem Sie auf der Fernbedienung die Taste **HELP** drücken.

## Technische Daten

### System

Bildschirmssystem: LCD-Bildschirm (Flüssigkristallbildschirm), LED-Hintergrundbeleuchtung  
 Fernsehnorm: Hängt von Landes-/Bereichsauswahl/Fernsehgerätemodell ab  
 Analog: B/G, D/K, I  
 Digital: DVB-T/DVB-C/DVB-T2  
 Satellit: DVB-S/DVB-S2

Farbsystem: PAL/SECAM

Kanalbereich: Hängt von Landes-/Bereichsauswahl/Fernsehgerätemodell ab  
 Analog: UHF/VHF/Kabel  
 Digital: UHF/VHF/Kabel  
 Satellit: IF Frequenz 950-2150 MHz

Tonausgänge: 5 W + 5 W

Wireless-Technologie

Protokoll IEEE 802.11a/b/g/n  
 Bluetooth® Version 5.0

## Frequenzbänder

Frequenzbereich	Ausgangsleistung
WLAN (Fernseher)	
2400-2483,5 MHz	< 20,0 dBm
5150-5250 MHz	< 23,0 dBm
5250-5350 MHz	< 23,0 dBm
5470-5725 MHz	< 30,0 dBm
5725-5875 MHz	< 13,98 dBm
Bluetooth® (Fernseher)	
2400-2483,5 MHz	< 10,0 dBm
Bluetooth® (Fernbedienung)	
2400-2483,5 MHz	< 10,0 dBm

## Eingangs-/Ausgangsbuchsen

Antenne/Kabel

75 Ohm, externer Anschluss für VHF/UHF

Satellitenantenne

Buchsenverbindung vom Typ F, 75 Ohm.

DiSEqC 1.0, LNB 13 V/18 V & 22 kHz Ton,  
Einkabelsystem EN50494.

HDMI IN 1/2/3 (HDCP 1.4-kompatibel)

Video:

### HDMI-Videoformat:

480i, 480p, 576i, 576p, 720p (50 Hz, 60 Hz),  
1080i (50 Hz, 60 Hz), 1080p (24 Hz, 30 Hz,  
50 Hz, 60 Hz)

### HDMI PC unterstütztes Format:

640 × 480 @60 Hz, 800 × 600 @60 Hz,  
1024 × 768 @60 Hz, 1360 × 768 @60 Hz

Audio:

PCM: 32/44,1/48 kHz 16/20/24 Bit, Dolby  
Audio

ARC (Audio Return Channel) (Nur HDMI-  
Buchse 1)\*<sup>1</sup>

Im ARC-Modus

Zwei Kanäle, lineares PCM: 48 kHz 16 Bit,  
Dolby Audio

↻ DIGITAL AUDIO OUT (OPTICAL)

Optische Digitalbuchse (zwei Kanäle, lineares  
PCM: 48 kHz 16 Bit, Dolby Audio)

🎧 (Stereo-Minibuchse)

Kopfhörer

↔ 1, ↔ 2 (HDD REC)

Der USB-Anschluss 1 unterstützt High-Speed-  
USB (USB 2.0)

Der USB-Anschluss 2 unterstützt High-Speed-  
USB (USB 2.0)



Einschub CAM (Zugangskontrollmodul)

LAN

10BASE-T/100BASE-TX-Anschluss (Je nach  
Betriebsumgebung des Netzwerks kann die  
Verbindungsgeschwindigkeit variieren.  
Kommunikationsrate und  
Kommunikationsqualität können nicht  
garantiert werden.)

## Stromversorgung, Produktdatenblatt und anderes

Stromversorgung

220 V bis 240 V Wechselspannung, 50 Hz

Energieeffizienzklasse\*<sup>2</sup>

KD-32W800: A+

KD-32W804: A+

Bildschirmgröße (Diagonale) (Ca.)

KD-32W800: 80,0 cm / 32 Zoll

KD-32W804: 80,0 cm / 32 Zoll

Leistungsaufnahme\*<sup>2</sup>

Im [Standard]-Modus

KD-32W800: 60 W

KD-32W804: 60 W

Jährlicher Energieverbrauch\*<sup>2</sup>

KD-32W800: 47 kWh pro Jahr

KD-32W804: 47 kWh pro Jahr

Stromverbrauch im Standby-Betrieb\*<sup>2,5,6</sup>

0,50 W (10 W im Software-/EPG-

Aktualisierungsmodus)

Anzeigeauflösung (horizontal × vertikal) (Pixel)

1366 × 768

Ausgangsleistung

500 mA (für USB1 und USB2)

## Abmessungen (Ca.) (B × H × T) (cm)

mit Tischständer

KD-32W800: 73,3 × 46,8 × 18,9

KD-32W804: 73,3 × 46,8 × 18,9

ohne Tischständer

KD-32W800: 73,3 × 43,5 × 7,8

KD-32W804: 73,3 × 43,5 × 7,8

## Gewicht (Ca.) (kg)

mit Tischständer

KD-32W800: 5,0

KD-32W804: 5,0

ohne Tischständer

KD-32W800: 4,9

KD-32W804: 4,9

## Sonstiges

Sonderzubehör

Wandhalterung: SU-WL450

Betriebstemperatur: 0 °C – 40 °C

Betriebsluftfeuchtigkeit: 10 % – 80 % relative

Luftfeuchtigkeit (nicht kondensierend)

- \*1 Schließen Sie Ihr Audiosystem an HDMI IN 1 an, um den Fernsehton an Ihr Audiosystem weiterzuleiten.
- \*2 Diese Informationen gelten für die EU und andere Länder, deren einschlägige Vorschriften auf der EU-Verordnung zur Energieverbrauchskennzeichnung basieren.
- \*3 Der Energieverbrauch in kWh pro Jahr wurde basierend auf der Leistungsaufnahme des Fernsehgeräts bei einer Betriebsdauer von 4 Stunden täglich an 365 Tagen berechnet. Der tatsächliche Energieverbrauch hängt von der Verwendung des Fernsehgeräts ab.
- \*4 Der Energieverbrauch in kWh pro Jahr wurde basierend auf der Leistungsaufnahme des Fernsehgeräts bei einer Betriebsdauer von 8 Stunden täglich an 365 Tagen berechnet. Der tatsächliche Energieverbrauch hängt von der Verwendung des Fernsehgeräts ab.
- \*5 Der Stromverbrauch im Standby-Betrieb wird erreicht, nachdem das Fernsehgerät die notwendigen internen Prozesse abgeschlossen hat.
- \*6 Die Standby-Leistung steigt, wenn der Fernseher mit dem Netzwerk verbunden ist.

### Hinweis

- Die Verfügbarkeit des optionalen Zubehörs hängt vom Land/der Region/dem Fernsehmodell/der Lagerhaltung ab.
- Änderungen, die dem technischen Fortschritt dienen, bleiben vorbehalten.
- Für die Nutzung des Google Assistant können Abonnements für Dienste und Anwendungen erforderlich sein, und es können zusätzliche Bedingungen, Bedingungen und/oder Gebühren gelten.
- Das Produktdatenblatt in dieser Anleitung bezieht sich auf die DELEGIERTE VERORDNUNG (EU) 1062/2010 DER KOMMISSION. Informationen zu (EU) 2019/2013 finden Sie auf der Website der Verordnung.

## Hinweise zu Funktionen für digitale Sender

- Digitalfernsehen (terrestrisches DVB-T, Satellit und Kabel), interaktive Dienste und Netzwerkfunktionen sind möglicherweise nicht in allen Ländern oder Regionen verfügbar. Einige Funktionen sind möglicherweise bei einigen Anbietern und in manchen Netzwerkkombinationen nicht aktiviert oder funktionieren evtl. nicht ordnungsgemäß. Einige TV-Dienstleister verlangen u. U. eine Gebühr für ihre Dienste.
- Dieses Fernsehgerät unterstützt Digitalrundfunk mit MPEG-2-, H.264/MPEG-4 AVC- und H.265/HEVC-Codern. Eine Kompatibilität mit allen Betreibern/Dienstsignalen, die sich im Laufe der Zeit ändern können, kann jedoch nicht garantiert werden.
- Die Transparenzerklärung im Zusammenhang mit dem Medienstaatsvertrag finden Sie hier <https://www.sony.de/electronics/support/articles/00245690>

## Information zu Warenzeichen

- Die Begriffe HDMI und HDMI High-Definition Multimedia Interface sowie das HDMI-Logo sind Marken oder eingetragene Marken von HDMI Licensing Administrator, Inc. in den Vereinigten Staaten und anderen Ländern.
- In Lizenz von Dolby Laboratories gefertigt. Dolby, Dolby Audio und das Doppel-D-Symbol sind Warenzeichen von Dolby Laboratories Licensing Corporation.
- Google TV und verwandte Logos sind Marken von Google LLC.
- Netflix ist eine eingetragene Marke von Netflix, Inc.
- DiSEqC™ ist ein Markenzeichen der EUTELSAT. Dieses Fernsehgerät unterstützt DiSEqC 1.0. Dieses Fernsehgerät eignet sich nicht zum Steuern von Motorantennen.
- TUXERA ist ein eingetragenes Markenzeichen der Tuxera Inc. in den USA und in anderen Ländern.
- Alle anderen Marken befinden sich im Besitz ihrer jeweiligen Eigentümer.

## Produktregistrierungsnummer (DELEGIERTE VERORDNUNG (EU) 2019/2013 DER KOMMISSION)

KD-32W800: (448133),

KD-32W804: (448136)

# Sobre os manuais

Este televisor vem com os seguintes manuais. Guarde os manuais para futuras consultas.

## Guia de configuração

- Instalação e configuração do televisor.

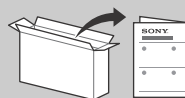

## Guia de referência (este manual) / Documentação de segurança

- Informações de segurança, telecomando, resolução de problemas, instalação em parede, características técnicas, etc.



## Guia de ajuda (Manual no ecrã)

- Definições, funções, ligação à Internet, resolução de problemas, etc.
- Para abri-lo, prima o botão **HELP** no telecomando e selecione Guia de ajuda.



- Pode consultar o Guia de ajuda com o seu smartphone.



[https://rd1.sony.net/help/tv/iaepm1/h\\_aep/](https://rd1.sony.net/help/tv/iaepm1/h_aep/)

Os menus de definições estão sujeitos a alteração sem aviso prévio.

**IMPORTANTE** - Leia o **Contrato de Licença de Software do Utilizador Final antes de utilizar o seu produto Sony**. Utilizar o produto indica sua aceitação do Contrato de Licença de Software do Utilizador Final. O contrato de licença de software entre o utilizador e a Sony está disponível online no website da Sony (<https://www.sony.net/tv-software-licenses3/>) ou no ecrã do seu produto. Prima **⊗** (Definições rápidas) no telecomando e selecione [Definições] → [Preferências do dispositivo] → [Acerca de] → [Informações legais] → [Avisos e licenças].

### Nota

- Antes de utilizar o televisor, por favor leia "Informações de segurança".
- Leia a documentação de segurança fornecida para obter informações de segurança adicionais.
- As imagens e ilustrações utilizadas no Guia de configuração e neste manual destinam-se a ser utilizadas apenas como referência e podem ser diferentes do produto real.
- O "x"/"xx" que aparece no nome do modelo corresponde a um dígito numérico, relacionado com o design, a cor ou o sistema do televisor.

## Localização da etiqueta de identificação

As etiquetas com o N.º de Modelo, a Data de Fabrico (ano/mês)\* e a classificação de Alimentação encontram-se na parte traseira do televisor ou na embalagem.

\* Apenas em determinadas regiões/países/modelos de televisor.

## AVISO IMPORTANTE

### Aviso para Equipamento de Rádio

A Sony Corporation declara que os tipos de equipamento de rádio KD-32W800, 32W804 estão em conformidade com a Diretiva 2014/53/UE. O texto integral da declaração de conformidade está disponível no seguinte endereço de Internet: <https://compliance.sony.eu>

No que diz respeito a este equipamento de rádio, as seguintes restrições relativas à colocação em serviço ou dos requisitos de autorização de utilização aplicam-se em AT, BE, HR, CY, CZ, DK, EE, FI, FR, DE, EL, HU, IE, IT, LV, LT, LU, MT, NL, PL, PT, SK, SI, ES, SE, UK, UK (NI), IS, LI, NO, CH, BG, RO, TR, AL, BA, MK, MD, RS, ME, Kosovo : a banda 5150 - 5350 MHz está restringida apenas a operações no interior.

## Informações de segurança

### Instalação/Programação

Instale e utilize o televisor conforme as instruções abaixo para evitar todo o risco de incêndio, choque elétrico ou avaria e/ou feridas.

#### Instalação

- O televisor deve ser instalado perto de uma tomada de corrente elétrica facilmente acessível.
- Coloque o televisor numa superfície nivelada e estável, para evitar que caia e provoque ferimentos pessoais ou danos no produto.
- Instale o televisor num local onde não possa ser puxado, empurrado ou derrubado.



- Instale o televisor de forma a que o Suporte de mesa do televisor não fique de fora do suporte do televisor (não fornecido). Se o Suporte de mesa ficar de fora do suporte do televisor, poderá levar a que o aparelho caia e provoque ferimentos pessoais ou danos no televisor.

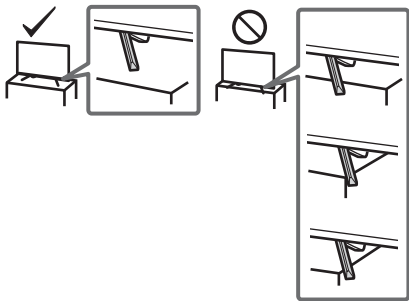

### Transporte

- Antes de transportar o televisor, desligue todos os cabos.
- São necessárias duas ou mais pessoas para transportar um televisor de tamanho grande.
- Ao transportar manualmente o televisor, segure-o conforme é apresentado abaixo. Não faça pressão sobre o painel LCD nem sobre a moldura em redor do ecrã.
- Quando levantar ou mover o televisor, segure-o firmemente pela parte de baixo.

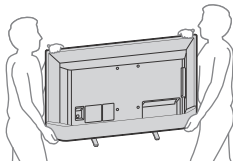

- Não exponha o televisor a choques ou vibrações excessivas durante o transporte.
- Se tiver que transportar o televisor ou levá-lo para reparações, utilize a caixa e os materiais de embalagem originais.

### Prevenir quedas

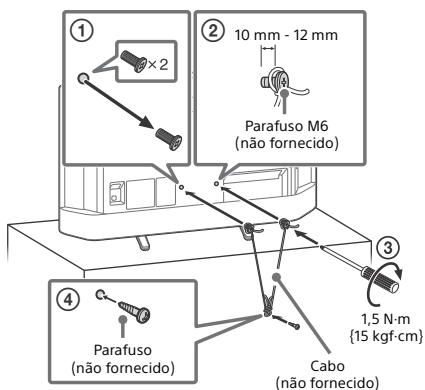

## Telecomando e Televisor

A forma, disposição, disponibilidade e função dos botões do telecomando pode variar, dependendo da região/país/modelo de televisor/definições do televisor.

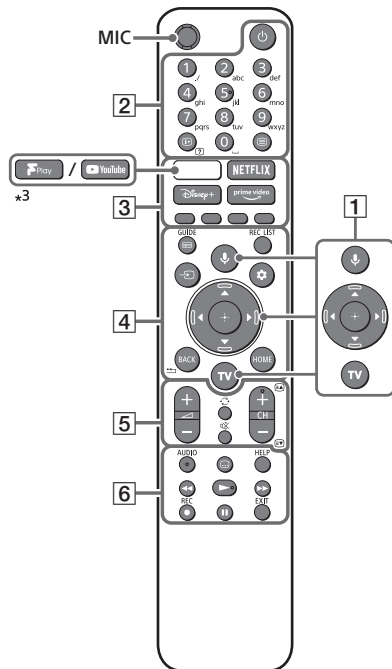

- 1** (Microfone) / (Assistente Google): Utilize o Assistente Google<sup>\*1\*2</sup> ou a pesquisa por voz<sup>\*2</sup>. Para obter sugestões sobre como controlar o seu televisor, prima o botão do Microfone no telecomando e diga "sugestões de voz".<sup>\*1</sup>

**▲/▼/◀/▶/⊕**: Menu de navegação e seleção no ecrã.

**TV**: Mudar para entrada.
- 2** (Desligar/ligar)

**Botões numéricos**

**/**  (Revelação de Informação/ Teletexto): Apresentar informações.

(Teletexto): Apresentar informações de teletexto.

3 (YouTube™/Freeview Play)\*3 / NETFLIX / Disney+ / Prime Video / Botões coloridos

4 GUIDE/☰: Visualizar o guia de programação digital da TV.

**REC LIST:** Apresenta a lista Rec do USB HDD.

↩ (Seleção de entrada): Apresenta e seleciona a fonte de entrada, etc.

⚙ (Definições rápidas): Apresenta as Definições rápidas.

BACK/←

HOME

5 ↗ +/- (Volume)

↻ (Saltar)

🔇 (Sem som)

CH +/-/⏪/⏩: Seleciona o canal ou a página seguinte (⏪) / anterior (⏩).

6 AUDIO: Seleciona o som da fonte multilíngue ou som duplo (dependendo da fonte do programa).

⋮ (Configurar legendas)

HELP: Apresentar menu de Ajuda.

⏮/⏭/⏪/⏩/⏸

● REC: Grave o programa em visualização atualmente em USB HDD.

EXIT

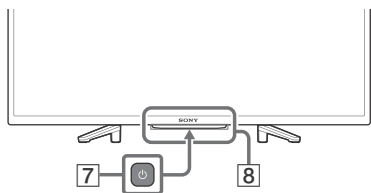

7 ⏻ (Desligar/ligar)

8 Sensor do telecomando / LED

\*1 Apenas em determinadas regiões/países/modelos de televisor/idioma.

\*2 O Assistente Google ou a pesquisa por voz requer uma ligação à Internet.

\*3 O suporte de recurso depende do modelo região/país/TV.

## Instalar o televisor na parede

### Utilizar o Suporte de parede opcional (SU-WL450)\* (não fornecido)

#### Para os clientes:

Para proteção do produto e por razões de segurança, a Sony recomenda vivamente que a instalação do seu televisor seja efetuada por agentes Sony ou contratantes licenciados. Não tente instalá-lo por si próprio.

#### Para os agentes e contratantes da Sony:

Preste total atenção às medidas de segurança durante a instalação, manutenção periódica e análise deste produto.

#### Informações de instalação do Suporte de parede

Para obter instruções sobre a instalação do Suporte de parede, veja a Informação de Instalação (Suporte de parede) na página do produto para o modelo do seu televisor. <https://www.sony.eu/support>

- Siga o guia de instruções fornecido com o Suporte de parede para o seu modelo. É necessária uma formação técnica adequada para instalar este televisor, especialmente para determinar a resistência da parede para suportar o peso do televisor.
- A Sony não se responsabiliza por quaisquer danos ou ferimentos causados pela utilização indevida ou instalação incorreta.
- Só técnicos de assistência qualificados devem realizar as instalações de Suporte de parede.
- Por razões de segurança, recomendamos fortemente que utilize acessórios da Sony, a incluir:
  - Suporte de parede SU-WL450

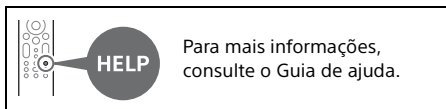

- Certifique-se de que utiliza os parafusos fornecidos com o Suporte de parede quando instalar o Suporte de parede no televisor. Os parafusos fornecidos têm a dimensão indicada pela ilustração quando medidos a partir da superfície de fixação do Suporte de parede.  
O diâmetro e o comprimento dos parafusos são diferentes dependendo do modelo de Suporte de parede. A utilização de parafusos diferentes dos fornecidos pode provocar avarias internas no televisor ou fazer com que caia, etc.

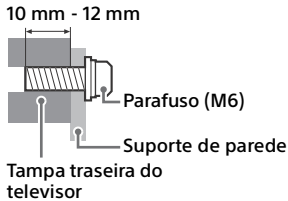

- Certifique-se de que armazena os parafusos não utilizados e o Suporte de mesa num local seguro até estar pronto para prender o Suporte de mesa. Mantenha os parafusos fora do alcance de crianças pequenas.

\* Apenas em determinadas regiões/países/modelos de televisor.

- 3 Ligue o televisor à Internet e realize uma atualização de software. A Sony recomenda-o a manter o software do seu televisor atualizado. As atualizações de software proporcionam novas funcionalidades e melhoram o desempenho.
- 4 Visite o website de suporte da Sony (informações fornecidas no final deste manual).

**Quando liga o televisor, o televisor pode demorar algum tempo a ligar mesmo que carregue no botão de alimentação no telecomando ou no televisor.**

Demora algum tempo para inicializar o sistema. Aguarde cerca de um minuto e, em seguida, volte a operar.

**O telecomando não funciona.**

- Substitua as pilhas.

**Esqueceu a palavra-passe do bloqueio parental.**

- Digite 9999 para o PIN e, em seguida, digite o novo PIN.



Para mais informações sobre a resolução de problemas, consulte o Guia de ajuda.

## Resolução de problemas

Resolução de problemas geral de questões como: ecrã preto, sem som, imagem bloqueada, o televisor não responde ou se perdeu a rede, realize os passos seguintes.

- 1 Reinicie o seu televisor premindo o botão de alimentação no telecomando durante cerca de cinco segundos. O televisor vai reiniciar. Se o televisor não recuperar, tente desligar o cabo de alimentação e, em seguida, prima o botão de alimentação no televisor e solte-o. Espere dois minutos e ligue o cabo de alimentação.  
Em alternativa, prima o botão de alimentação no televisor durante cerca de 40 segundos até o televisor se desligar.
- 2 Consulte o menu Ajuda carregando em **HELP** no telecomando.

## Características técnicas

### Sistema

Sistema do ecrã: Ecrã LCD (Visor de cristais líquidos), Retroiluminação LED

Sistema de televisão: Depende do país/área/modelos de televisor

Analogico: B/G, D/K, I

Digital: DVB-T/DVB-C/DVB-T2

Satélite: DVB-S/DVB-S2

Sistema de Cor: PAL/SECAM

Cobertura de canais: Depende do país/área/modelos de televisor

Analogico: UHF/VHF/Cabo

Digital: UHF/VHF/Cabo

Satélite: Frequência IF 950-2150 MHz

Saída de som: 5 W + 5 W

Tecnologia sem fios

Protocolo IEEE 802.11a/b/g/n

Bluetooth® Versão 5.0

## Banda de frequência(s)

Gama de frequência	Potência de Saída
LAN sem fios (Televisor)	
2400-2483,5 MHz	< 20,0 dBm
5150-5250 MHz	< 23,0 dBm
5250-5350 MHz	< 23,0 dBm
5470-5725 MHz	< 30,0 dBm
5725-5875 MHz	< 13,98 dBm
Bluetooth® (Televisor)	
2400-2483,5 MHz	< 10,0 dBm
Bluetooth® (Telecomando)	
2400-2483,5 MHz	< 10,0 dBm

## Tomadas de Entrada/Saída

### Antena (aérea)/cabo

Terminal externo de 75 ohm para VHF/UHF

### Antena de satélite

Conector de tipo F fêmea, 75 ohm.

DiSEqC 1.0, LNB 13 V/18 V & tom 22 kHz,

Distribuição por um Cabo EN50494.

### HDMI IN 1/2/3 (HDCP 1.4-compatível)

Vídeo:

#### Formato de vídeo HDMI:

480i, 480p, 576i, 576p, 720p (50 Hz, 60 Hz),  
1080i (50 Hz, 60 Hz), 1080p (24 Hz, 30 Hz,  
50 Hz, 60 Hz)

#### Formato suportado por PC HDMI:

640 × 480 @60 Hz, 800 × 600 @60 Hz,  
1024 × 768 @60 Hz, 1366 × 768 @60 Hz

Áudio:

PCM: 32/44,1/48 kHz 16/20/24 bits, Dolby  
Audio

### ARC (Audio Return Channel) (Porta HDMI 1 apenas)\*1

No modo ARC

PCM linear de dois canais: 48 kHz 16 bits,  
Dolby Audio

### ↻ DIGITAL AUDIO OUT (OPTICAL)

Tomada digital ótica (PCM linear de dois  
canais: 48 kHz 16 bits, Dolby Audio)

### 🔊 (Mini-tomada estéreo)

Auscultador

### 🔌 1, 🔌 2 (HDD REC)

A porta USB 1 suporta High Speed USB  
(USB 2.0)

A porta USB 2 suporta High Speed USB  
(USB 2.0)



Ranhuira CAM (Módulo de Acesso Condicional)

## 🔌 LAN

Conector 10BASE-T/100BASE-TX (Dependendo do ambiente de operação da rede, a velocidade de ligação pode variar. A taxa de comunicação e qualidade de comunicação não são garantidas.)

## Alimentação, Ficha de Produto e outros

### Requisitos de energia

220 V - 240 V CA, 50 Hz

### Classe de eficiência energética\*2

KD-32W800: A+

KD-32W804: A+

### Dimensões do ecrã (medido diagonalmente) (Aprox.)

KD-32W800: 80,0 cm / 32 polegadas

KD-32W804: 80,0 cm / 32 polegadas

### Consumo de energia\*2

No modo [Standard]

KD-32W800: 60 W

KD-32W804: 60 W

### Consumo anual de energia\*2

KD-32W800: 47 kWh por ano

KD-32W804: 47 kWh por ano

### Consumo de energia no modo de espera (standby)\*2\*5\*6

0,50 W (10 W no modo de atualização do EPG/software)

### Resolução do ecrã (horizontal × vertical) (píxeis)

1366 × 768

### Potência nominal

500 mA (para USB1 e USB2)

## Dimensões (Aprox.) (larg. × alt. × prof.) (cm)

com suporte de fixação para mesas

KD-32W800: 73,3 × 46,8 × 18,9

KD-32W804: 73,3 × 46,8 × 18,9

sem suporte de fixação para mesas

KD-32W800: 73,3 × 43,5 × 7,8

KD-32W804: 73,3 × 43,5 × 7,8

## Peso (Aprox.) (kg)

com suporte de fixação para mesas

KD-32W800: 5,0

KD-32W804: 5,0

sem suporte de fixação para mesas

KD-32W800: 4,9

KD-32W804: 4,9

## Outros

### Acessórios opcionais

Suporte de parede: SU-WL450

Temperatura de operação: 0 °C - 40 °C

Humidade operacional: 10 % - 80 % HR (não condensada)

- \*1 Ligue o seu sistema de áudio a HDMI IN 1 para encaminhar o áudio do televisor para o seu sistema de áudio.
- \*2 Estas informações são para a UE e outros países cuja regulamentação relevante se baseia na regulamentação da rotulagem energética da UE.
- \*3 Consumo de energia em kWh por ano, com base no consumo de energia verificado com o televisor a funcionar 4 horas por dia durante 365 dias. O consumo de energia real irá depender da forma como o televisor é utilizado.
- \*4 Consumo de energia em kWh por ano, com base no consumo de energia verificado com o televisor a funcionar 8 horas por dia durante 365 dias. O consumo de energia real irá depender da forma como o televisor é utilizado.
- \*5 A energia em modo de espera (standby) especificada é atingida depois de o televisor concluir os processos internos necessários.
- \*6 O consumo de energia em modo de espera (standby) irá aumentar quando o televisor estiver ligado à rede.

#### Nota

- A disponibilidade dos acessórios opcionais depende dos países/região/modelo de televisor/stock.
- O design e as características técnicas estão sujeitas a alteração sem aviso prévio.
- Podem ser necessárias subscrições para serviços e aplicações, e podem ser aplicados termos adicionais, condições e/ou taxas ao utilizar o Assistente Google.
- A ficha de informação do produto neste Manual refere-se ao REGULAMENTO DELEGADO DA COMISSÃO (UE) 1062/2010. Consulte o Website de (UE) 2019/2013 para obter informação adicional.

#### Aviso para a função de televisão digital

- A Televisão Digital (DVB terrestre, satélite e cabo), serviços interativos e funções de rede, podem não estar disponíveis em todos os países e áreas. Algumas funções podem não ser permitidas ou podem não funcionar corretamente com alguns fornecedores e ambientes de rede. Alguns fornecedores de serviço de Televisão podem cobrar uma taxa pelos seus serviços.
- Este televisor suporta transmissão digital utilizando codecs MPEG-2, H.264/MPEG-4 AVC e H.265/HEVC, mas a compatibilidade com todos os sinais do operador/serviço, que pode mudar com o tempo, não pode ser garantida.

#### Informação da marca registada

- Os termos HDMI e High-Definition Multimedia Interface e o logotipo HDMI são marcas ou marcas registradas da HDMI Licensing Administrator, Inc. nos Estados Unidos e em outros países.
- Fabricado sob licença da Dolby Laboratories. Dolby, Dolby Audio e o símbolo duplo D são marcas da Dolby Laboratories Licensing Corporation.
- Google TV e logótipos relacionados são marcas comerciais da Google LLC.

- Netflix é uma marca registada da Netflix, Inc.
- DiSEqC™ é uma marca comercial da EUTELSAT. Este televisor suporta DiSEqC 1.0. Este televisor não se destina ao controlo de antenas motorizadas.
- TUXERA é uma marca comercial registada da Tuxera Inc. nos EUA e outros países.
- Todas as outras marcas registadas são propriedade dos seus respetivos proprietários.

#### Número de Registro do Produto (REGULAMENTO DELEGADO DA COMISSÃO (UE) 2019/2013)

KD-32W800: (448133),  
KD-32W804: (448136)

# Informazioni sui manuali

Questo televisore è fornito con i seguenti manuali. Conservare i manuali per riferimenti futuri.

## Guida di installazione

- Installazione e configurazione del televisore.

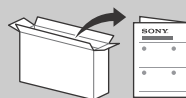

## Guida di riferimento (questo manuale) / Documentazione di sicurezza

- Avvertenze sulla sicurezza, telecomando, risoluzione dei problemi, installazione su parete, caratteristiche tecniche, ecc.



## Guida (Manuale su schermo)

- Impostazioni, funzioni, connessione Internet, risoluzione dei problemi, ecc.
- Per aprirla, premere il pulsante **HELP** sul telecomando e selezionare Guida.



- È possibile consultare la Guida con lo smartphone.



[https://rd1.sony.net/help/tv/iaepm1/h\\_aep/](https://rd1.sony.net/help/tv/iaepm1/h_aep/)

I menu di impostazione sono soggetti a modifiche senza preavviso.

**IMPORTANTE - Leggere il Contratto di licenza software con l'utente finale prima di utilizzare il proprio prodotto Sony.** L'utilizzo del prodotto indica la propria accettazione del Contratto di licenza software con l'utente finale. Il contratto di licenza software tra l'utente e Sony è disponibile online sul sito web Sony (<https://www.sony.net/tv-software-licenses3/>) o sulla schermata del prodotto. Premere  (Impostazioni rapide) sul telecomando e selezionare [Impostazioni] → [Preferenze del dispositivo] → [Informazioni] → [Informazioni legali] → [Note e licenze].

### Nota

- Prima di mettere in funzione il televisore, leggere le "Avvertenze sulla sicurezza".
- Leggere la documentazione di sicurezza in dotazione per ulteriori informazioni sulla sicurezza.
- Le immagini e le illustrazioni utilizzate nella Guida di installazione e nel presente manuale servono esclusivamente come riferimento e possono differire dal prodotto effettivo.
- La "x"/"xx" che compare nel nome del modello corrisponde a un codice numerico legato al design, al colore o al sistema TV.

### Ubicazione della targhetta di identificazione

Le etichette indicanti il modello, la data di produzione (anno/mese)\* e la tensione di alimentazione sono ubicate sul retro del televisore o sull'imballo.

\* Solo per alcune Regioni/Paesi/Modelli TV.

## NOTA IMPORTANTE

### Nota per le apparecchiature radio

Il fabbricante, Sony Corporation, dichiara che i tipi di apparecchiatura radio KD-32W800, 32W804 sono conformi alla direttiva 2014/53/UE. Il testo completo della dichiarazione di conformità UE è disponibile al seguente indirizzo Internet: <https://compliance.sony.eu>

Per la presente apparecchiatura radio, si applicano le seguenti restrizioni relative alla messa in servizio o relative ai requisiti per l'autorizzazione all'uso in AT, BE, HR, CY, CZ, DK, EE, FI, FR, DE, EL, HU, IE, IT, LV, LT, LU, MT, NL, PL, PT, SK, SI, ES, SE, UK, UK (NI), IS, LI, NO, CH, BG, RO, TR, AL, BA, MK, MD, RS, ME, Kosovo : la restrizione della banda 5150 - 5350 MHz si limita esclusivamente al funzionamento in interni.

## Avvertenze sulla sicurezza

### Installazione/Impostazione

Installare e utilizzare il televisore attenendosi alle istruzioni di seguito al fine di evitare il rischio di incendi, scosse elettriche o danni e/o lesioni.

#### Installazione

- Il televisore deve essere installato in prossimità di una presa di corrente facilmente accessibile.
- Posizionare il televisore su una superficie stabile e piana per evitare che possa cadere e causare lesioni personali o danni materiali.
- Installare il televisore in una posizione che non permetta di tirarlo, spingerlo o rovesciarlo.

- Installare il televisore in modo che il relativo supporto da tavolo non sporga dal supporto del televisore (non in dotazione). Se il supporto da tavolo sporge dal supporto del televisore, il televisore potrebbe rovesciarsi o cadere e causare danni alle persone o al televisore stesso.

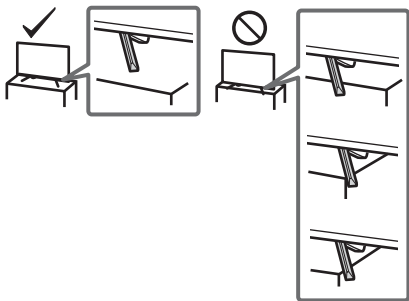

### Trasporto

- Prima di trasportare il televisore, scollegare tutti i cavi.
- Per trasportare un televisore di grandi dimensioni sono necessarie due o più persone.
- Quando si trasporta il televisore manualmente, sostenerlo come mostrato sotto. Non praticare pressione sul pannello LCD e sulla cornice intorno allo schermo.
- Quando si solleva o si sposta il televisore, tenerlo saldamente dal lato inferiore.

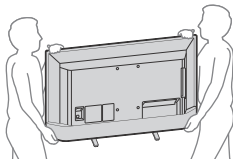

- Durante il trasporto, non sottoporre il televisore a urti o vibrazioni eccessive.
- Nel caso in cui si renda necessario trasportare il televisore per farlo riparare o per un trasloco, richiederlo sempre nell'imballaggio originale.

### Prevenzione delle cadute

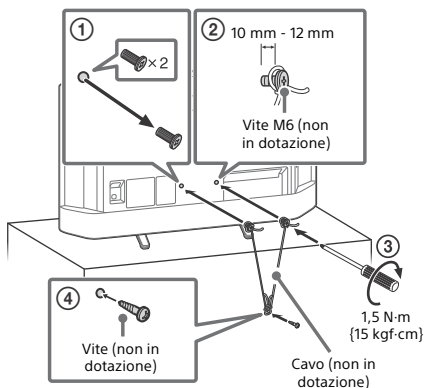

## Telecomando e televisore

La forma del telecomando, il layout, la disponibilità e le funzioni dei tasti del telecomando possono variare a seconda della regione/del paese/del modello del televisore/delle impostazioni del televisore.

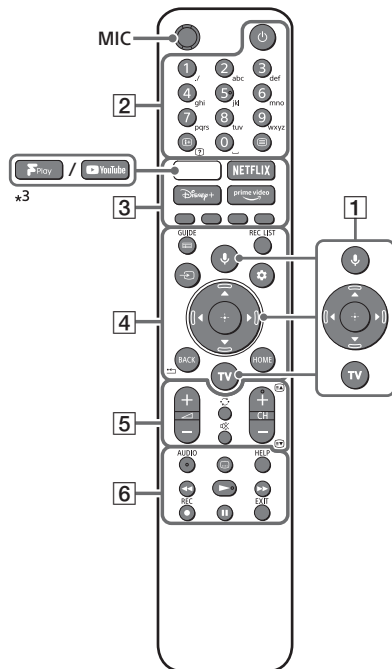

- 1** (Microfono) / (Assistente Google): Utilizzare l'Assistente Google<sup>x1x2</sup> o la ricerca vocale<sup>x2</sup>. Per suggerimenti su come controllare il televisore, premere il pulsante del microfono sul telecomando e pronunciare la frase "menu aiuto".<sup>x1</sup>

**▲/▼/◀/▶/+**: Navigazione e selezione nel menu su schermo.

**TV**: Commutare l'ingresso.
- 2** (Alimentazione)

**Tasti numerici**

**1+/?** (Info/Mostra testo): Consente di visualizzare le informazioni sul programma in onda, oppure la soluzione dei quesiti nel Televideo.

**≡** (Televideo): Consente di visualizzare le informazioni del Televideo.

3 (YouTube™/Freeview Play)\*3 / NETFLIX / Disney+ / Prime Video / Tasti colorati

4 GUIDE/☰: Visualizzare la guida dei programmi digitali del televisore.

**REC LIST:** Consente di visualizzare l'elenco Rec dell'USB HDD.

↪ (Selezione ingresso): Consente di visualizzare e selezionare la sorgente di ingresso, ecc.

⚙️ (Impostazioni rapide): Consente di visualizzare le impostazioni rapide.

BACK/⬅️

HOME

5 🔊 +/- (Volume)

↺ (Salto)

🔇 (Disattivazione audio)

CH +/-/⏪/⏩: Selezionare il canale o la pagina successiva (⏪) / precedente (⏩).

6 AUDIO: Consente di selezionare l'audio di una sorgente multilingue o dual (a seconda della sorgente del programma).

⋮ (Impostazione Sottotitoli)

HELP: Consente di visualizzare il menu Guida.

⏮/⏭/⏭/⏭/⏮

● REC: Consente di registrare il programma attualmente visualizzato sull'USB HDD.

EXIT

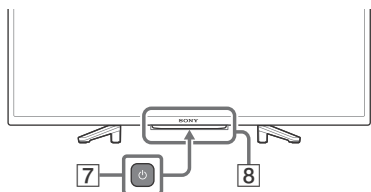

7 🔌 (Alimentazione)

8 Sensore del telecomando / LED

\*1 Solo per alcune regioni/Paesi/modelli TV/lingue.

\*2 L'Assistente Google o la ricerca vocale richiedono una connessione a Internet.

\*3 Il supporto della funzione dipende dalla regione/dal Paese/dal modello di televisore.

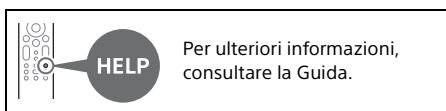

## Installazione del televisore a parete

### Uso della staffa di montaggio a parete opzionale (SU-WL450)\* (non in dotazione)

#### Per i clienti:

Per evitare di danneggiare il prodotto e per ragioni di sicurezza, Sony raccomanda vivamente di affidare l'installazione del televisore a rivenditori o a installatori autorizzati Sony. Non cercare di eseguire l'installazione personalmente.

#### Per i rivenditori e installatori Sony:

Prestare massima attenzione alla sicurezza durante gli interventi di installazione, manutenzione periodica e controllo del prodotto.

#### Informazioni di installazione per la staffa di montaggio a parete

Per istruzioni sull'installazione della staffa di montaggio a parete, consultare le informazioni di installazione (staffa di montaggio a parete) sulla pagina del prodotto per il modello del televisore.

<https://www.sony.eu/support>

- Attenersi alla guida di istruzioni fornite con la staffa di montaggio a parete per il modello in uso. Per l'installazione di questo televisore è necessario disporre di sufficiente competenza, in particolare per determinare la solidità della parete e per decidere se è in grado di sostenere il peso del televisore.
- Sony non potrà essere ritenuta responsabile per danni o lesioni causate da usi non appropriati del prodotto o da installazione non corretta.
- Per l'installazione a parete rivolgersi esclusivamente a personale qualificato.
- Per motivi di sicurezza, si consiglia caldamente di utilizzare esclusivamente accessori Sony, come ad esempio:
  - Staffa di montaggio a parete SU-WL450



- Fissare la staffa di montaggio a parete al televisore utilizzando esclusivamente le viti fornite in dotazione. Le viti in dotazione sono come appaiono nell'illustrazione, misurate dalla superficie di fissaggio della staffa di montaggio a parete.

Il diametro e la lunghezza delle viti differiscono in base al modello di staffa per il montaggio a parete. L'uso di viti diverse da quelle in dotazione può determinare danni interni al televisore o provocarne la caduta, ecc.

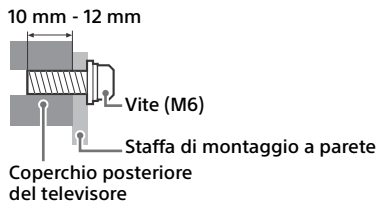

- Conservare il piedistallo e le viti non utilizzate del TV in un luogo sicuro per un eventuale uso futuro. Tenere le viti fuori dalla portata dei bambini.

\* Solo per alcune Regioni/Paesi/Modelli TV.

- 3 Connettere il televisore a Internet ed eseguire l'aggiornamento del software. Sony consiglia di mantenere aggiornato il software del televisore. Gli aggiornamenti software forniscono nuove funzioni e miglioramenti delle prestazioni.
- 4 Visitare il sito web di assistenza Sony (informazioni fornite in calce a questo manuale).

**Alla prima accensione, o dopo un periodo d'inattività, è possibile che il televisore non si accenda immediatamente anche se si preme il tasto di accensione sul telecomando oppure sul televisore.**

L'inizializzazione del sistema necessita di un po' di tempo. Attendere circa un minuto, quindi riprovare.

**Il telecomando non funziona.**

- Sostituire le batterie.

**La password di blocco parentale è stata dimenticata.**

- Inserire 9999 come PIN e inserire il nuovo PIN.

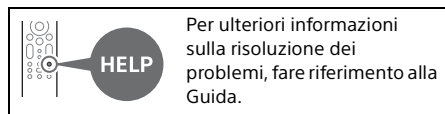

## Risoluzione dei problemi

Per risolvere problemi come: assenza di immagine, assenza di suono, immagine bloccata, nessuna reazione ai comandi, o problemi di connessione alla rete, provare ad eseguire le seguenti operazioni.

- 1 Riavviare il televisore premendo il pulsante di accensione sul telecomando per circa cinque secondi. Il televisore si riavvia. Se il televisore non si ripristina, provare a scollegare il cavo di alimentazione, quindi premere il pulsante d'accensione sul televisore e rilasciarlo. Attendere due minuti, quindi inserire la spina del cavo di alimentazione nella rete elettrica. Oppure premere il pulsante d'accensione sul televisore per circa 40 secondi finché il televisore non si spegne.
- 2 Consultare il menu Guida premendo il tasto **HELP** sul telecomando.

## Caratteristiche tecniche

### Sistema

Tipo di pannello: Pannello LCD (cristalli liquidi), Retroilluminazione a LED

Sistema TV: In base al paese/regione seleziona/al modello del televisore

Analogico: B/G, D/K, I

Digitale: DVB-T/DVB-C/DVB-T2

Satellite: DVB-S/DVB-S2

Sistema colore: PAL/SECAM

Gamma di sintonia: In base al paese/regione seleziona/al modello del televisore

Analogico: UHF/VHF/TV via cavo

Digitale: UHF/VHF/TV via cavo

Satellite: Frequenza IF 950-2150 MHz

Uscita audio: 5 W + 5 W

Tecnologia wireless

Protocollo IEEE 802.11a/b/g/n

Bluetooth® Versione 5.0

## Bande di frequenza

Gamma di frequenza	Potenza in uscita
LAN wireless (TV)	
2400-2483,5 MHz	< 20,0 dBm
5150-5250 MHz	< 23,0 dBm
5250-5350 MHz	< 23,0 dBm
5470-5725 MHz	< 30,0 dBm
5725-5875 MHz	< 13,98 dBm
Bluetooth® (TV)	
2400-2483,5 MHz	< 10,0 dBm
Bluetooth® (Telecomando)	
2400-2483,5 MHz	< 10,0 dBm

## Prese di ingresso/uscita

Antenna/TV via cavo

Terminale esterno 75 ohm per VHF/UHF

Antenna satellitare

Connettore di Tipo F Femmina, 75 ohm.

DiSEqC 1.0, LNB 13 V/18 V e tono a 22 kHz,

Distribuzione via cavo singolo EN50494.

HDMI IN 1/2/3 (Compatibile HDCP 1.4)

Video:

### Formato video HDMI:

480i, 480p, 576i, 576p, 720p (50 Hz, 60 Hz),

1080i (50 Hz, 60 Hz), 1080p (24 Hz, 30 Hz,

50 Hz, 60 Hz)

### Formato supportato HDMI PC:

640 × 480 @60 Hz, 800 × 600 @60 Hz,

1024 × 768 @60 Hz, 1360 × 768 @60 Hz

Audio:

PCM: 32/44,1/48 kHz 16/20/24 bit, Dolby

Audio

ARC (Audio Return Channel) (Solo porta

HDMI 1)\*<sup>1</sup>

In modalità ARC

PCM lineare due canali: 48 kHz 16 bit,

Dolby Audio

↻ DIGITAL AUDIO OUT (OPTICAL)

Presse ottica digitale (PCM lineare due canali:

48 kHz 16 bit, Dolby Audio)

🎧 (Mini jack stereo)

Cuffie

🔌 1, 🔌 2 (HDD REC)

La porta USB 1 supporta USB High Speed

(USB 2.0)

La porta USB 2 supporta USB High Speed

(USB 2.0)



Allloggiamento CAM (modulo ad accesso condizionato)

🔌 LAN

Connettore 10BASE-T/100BASE-TX (La velocità di connessione può variare a seconda delle caratteristiche operative della rete. La velocità di comunicazione e la qualità non sono garantite.)

## Potenza, caratteristiche prodotto e altro

Requisiti d'alimentazione

220 V - 240 V CA, 50 Hz

Classe di efficienza energetica\*<sup>2</sup>

KD-32W800: A+

KD-32W804: A+

Dimensioni schermo (diagonale) (circa)

KD-32W800: 80,0 cm / 32 pollici

KD-32W804: 80,0 cm / 32 pollici

Potenza assorbita\*<sup>2</sup>

In modalità [Standard]

KD-32W800: 60 W

KD-32W804: 60 W

Consumo energetico annuo\*<sup>2</sup>

KD-32W800: 47 kWh all'anno

KD-32W804: 47 kWh all'anno

Potenza assorbita in modalità standby\*<sup>2,5,6</sup>

0,50 W (10 W durante la modalità di

aggiornamento software o della Guida TV elettronica)

Risoluzione schermo (orizzontale × verticale) (pixel)

1366 × 768

Valori nominali uscita

500 mA (per USB1 e USB2)

## Dimensioni (circa) (l × a × p) (cm)

con supporto da tavolo

KD-32W800: 73,3 × 46,8 × 18,9

KD-32W804: 73,3 × 46,8 × 18,9

senza supporto da tavolo

KD-32W800: 73,3 × 43,5 × 7,8

KD-32W804: 73,3 × 43,5 × 7,8

## Peso (circa) (kg)

con supporto da tavolo

KD-32W800: 5,0

KD-32W804: 5,0

senza supporto da tavolo

KD-32W800: 4,9

KD-32W804: 4,9

## Altri

Accessori opzionali

Staffa di montaggio a parete: SU-WL450

Temperatura di utilizzo: Da 0 °C a 40 °C

Umidità d'esercizio: Dal 10 % all'80 % di u. r. (in assenza di condensa)

- \*1 Collegare il sistema audio a HDMI IN 1 per dirigere l'audio del televisore verso il sistema audio.
- \*2 Queste informazioni sono per l'UE e altri Paesi la cui regolamentazione pertinente è basata sulla normativa sull'etichettatura energetica dell'UE.
- \*3 Consumo energetico annuale in kWh, basato sulla potenza assorbita di un televisore che funzioni 4 ore al giorno per 365 giorni. Il consumo energetico effettivo dipenderà dal modo in cui verrà utilizzato il televisore.
- \*4 Consumo energetico annuale in kWh, basato sulla potenza assorbita di un televisore che funzioni 8 ore al giorno per 365 giorni. Il consumo energetico effettivo dipenderà dal modo in cui verrà utilizzato il televisore.
- \*5 Il valore dell'assorbimento di potenza specificato in modalità standby viene raggiunto dopo alcuni minuti dallo spegnimento, cioè dopo che il televisore avrà terminato tutti i processi interni.
- \*6 Quando la TV è connessa alla rete Internet, la potenza assorbita in modalità standby aumenta.

#### Nota

- La disponibilità degli accessori opzionali dipende dai paesi/dalle regioni/dai modelli di televisore/dalle scorte.
- Design e caratteristiche tecniche sono soggetti a modifiche senza preavviso.
- Potrebbero essere richiesti abbonamenti ai servizi e alle applicazioni e potrebbero essere applicati termini, condizioni e/o costi aggiuntivi quando si usa l'Assistente Google.
- Le caratteristiche prodotto contenute nel presente manuale sono per REGOLAMENTO DELEGATO (UE) 1062/2010 DELLA COMMISSIONE. Consultare il relativo sito Web per informazioni su (UE) 2019/2013.

#### Note sul funzionamento della TV Digitale

- La TV digitale (digitale terrestre, satellite e TV via cavo), i servizi interattivi e le funzioni di rete internet potrebbero non essere disponibili in tutti i Paesi o le regioni. Alcune funzioni potrebbero non essere abilitate o potrebbero non funzionare correttamente con alcuni fornitori di servizi o reti internet. Alcuni provider di servizi TV potrebbero applicare tariffe per i loro servizi.
- Questo televisore supporta trasmissione digitale con i codec MPEG-2, H.264/MPEG-4 AVC e H.265/HEVC, ma non si garantisce la compatibilità con tutti i segnali dell'operatore/ del servizio, che potrebbero cambiare nel tempo.

#### Informazioni sui marchi

- I termini HDMI e HDMI High-Definition Multimedia Interface e il logo HDMI sono marchi o marchi registrati di HDMI Licensing Administrator, Inc. negli Stati Uniti e in altri paesi.
- Prodotto su licenza di Dolby Laboratories. Dolby, Dolby Audio e il simbolo della doppia D sono marchi di Dolby Laboratories Licensing Corporation.

- Google TV e i logo correlati sono marchi di Google LLC.
- Netflix è un marchio registrato di Netflix, Inc.
- DiSEqC™ è un marchio di fabbrica di EUTELSAT. Questo televisore supporta DiSEqC 1.0 ma non è progettato per il controllo di antenne motorizzate.
- TUXERA è un marchio di fabbrica registrato di Tuxera Inc. negli Stati Uniti e in altri Paesi.
- Tutti gli altri marchi di fabbrica sono di proprietà delle rispettive aziende.

#### Numero di registrazione del prodotto (REGOLAMENTO DELEGATO (UE) 2019/2013 DELLA COMMISSIONE)

KD-32W800: (448133),  
KD-32W804: (448136)

# Om manualer

Följande manualer medföljer denna TV. Spara manualerna för framtida referensbehov.

## Startguide

- Installation och inställning av TV:n.

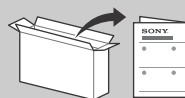

## Referensmaterial (denna manual) / Säkerhetsdokumentation

- Säkerhetsinformation, fjärrkontroll, felsökning, väggmontering, specifikationer m.m.



## Hjälpguide (skärmanual)

- Inställningar, funktioner, internetanslutning, felsökning m.m.
- Öppna hjälpguiden genom att trycka på **HELP** på fjärrkontrollen och välja Hjälpguide.



- Du kan ta fram Hjälpguiden med din smartmobil.



[https://rd1.sony.net/help/tv/iaepm1/h\\_aep/](https://rd1.sony.net/help/tv/iaepm1/h_aep/)

Inställningsmenyer kan ändras utan förvarning.

**VIKTIGT- Läs licensavtalet för slutanvändare av programvara, innan Sony-produkten används.** Genom att använda produkten godkänner du licensavtalet för slutanvändare av programvara. Licensavtalet för programvaran mellan dig och Sony finns tillgängligt på Sonys webbplats (<https://www.sony.net/tv-software-licenses3/>) eller på produktens skärm. Tryck på  (Snabbinställningar) på fjärrkontrollen och välj [Inställningar] → [Enhetsinställningar] → [Om] → [Juridisk information] → [Meddelanden och licenser].

### Obs!

- Innan du använder TV:n ska du läsa "Säkerhetsinformation".
- Läs medföljande säkerhetsdokumentation för ytterligare information om säkerhet.
- De bilder och illustrationer som används i Startguiden och i denna handbok är bara referenser och kan skilja sig från utseendet på den faktiska produkten.
- "x"/"xx" som visas i modellnamnet motsvarar en numerisk siffra som har med design, färg eller TV-system att göra.

## Identifieringsetikettens placering

Etiketter för modellnr, tillverkningsdatum (år/månad)\* och strömförsörjning finns på TV:ns eller förpackningens baksida.

\* Endast för begränsad region/land/TV-modell.

## VIKTIGT MEDDELANDE

### Meddelande för radioutrustning

Härmed försäkras Sony Corporation att denna typ av radioutrustning KD-32W800, 32W804 överensstämmer med direktiv 2014/53/EU. Den fullständiga texten till EU-försäkran om överensstämmelse finns på följande webbadress: <https://compliance.sony.eu>

För denna radioutrustning tillämpas följande begränsningar för uppstart eller behörighetskrav för användning i AT, BE, HR, CY, CZ, DK, EE, FI, FR, DE, EL, HU, IE, IT, LV, LI, LU, MT, NL, PL, PT, SK, SI, ES, SE, UK, UK (NI), IS, LI, NO, CH, BG, RO, TR, AL, BA, MK, MD, RS, ME, Kosovo :  
5150 - 5350 MHz-bandet är begränsat till inomhusanvändning endast.

## Säkerhetsinformation

### Installation

Installera och använd TV:n enligt följande anvisningar för att undvika brandrisk, elektriska stötar eller skador på person eller egendom.

### Installation

- TV:n bör placeras nära ett lätt åtkomligt eluttag.
- Placera TV-apparaten på en stabil, plan yta för att undvika att den faller ner och orsakar personskada eller egendomsskada.
- Placera TV:n på en plats där den inte kan dras, tryckas eller vältas omkull.

- Montera TV:n så att TV:ns bordsstativ inte skjuter ut från TV-bänken (medföljer ej). Om bordsstativet skjuter ut från TV-bänken, kan det hända att TV:n välter, faller i golvet och orsakar personskada eller skada på TV:n.

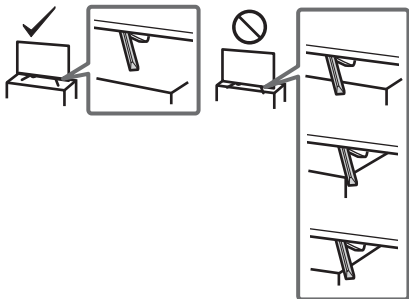

### Transport

- Lossa alla kablar från TV:n innan du transporterar den.
- Det krävs två eller fler personer för att bära en stor TV-apparat.
- När TV:n ska transporteras bör den hållas enligt nedan. Tryck inte på LCD-panelen eller ramen runt bildskärmen.
- När du lyfter eller flyttar TV:n ska du hålla den ordentligt i undersidan.

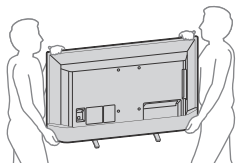

- Se till att TV:n inte utsätts för stötar eller kraftiga vibrationer när den transporteras.
- Du bör använda originalkartongen och dess emballage när du sänder in TV:n för reparation eller om du flyttar.

### Förebyggande av fall

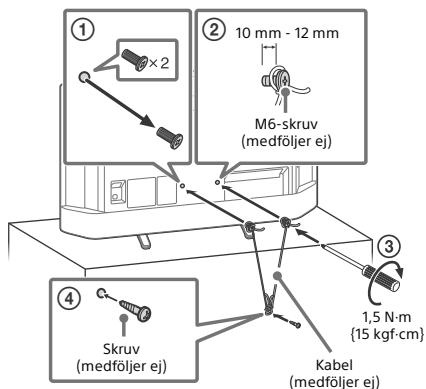

## Fjärrkontroll och TV

Fjärrkontrollens form, layout, tillgänglighet och fjärrkontrollknapparnas funktioner kan variera beroende på region/land/TV-modell/TV-inställningar.

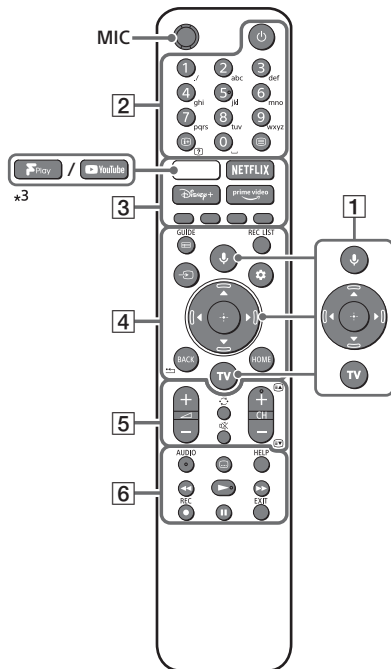

- 1** (Mikrofon) / (Google Assistant): Använd Google Assistant\*<sup>1,2</sup> eller röstsökning\*<sup>2</sup>. Få tips om hur TV:n manövreras genom att trycka på mikrofonknappen på fjärrkontrollen och säga "rösttips".\*<sup>1</sup>  
: Meny navigering och -val på skärmen.  
**TV**: Växla till ingång.
- 2** (Ström)  
**Sifferknappar**  
 (Visa info/text): Visa information.  
 (Text): Visa textinformation.
- 3** (YouTube™/Freeview Play)\*<sup>3</sup>/NETFLIX / Disney+ / Prime Video / Färgknappar

4 **GUIDE**/: Visa den digitala programguiden för TV.

**REC LIST**: Visa Rec-listan för USB HDD.

 (**Ingångsväljare**): Visa och välj ingångskällan, osv.

 (**Snabbinställningar**): Visa snabbinställningar.





**BACK**/

**HOME**

5  **+/- (Volym)**

 (**Hoppa**)

 (**Ljudlöst**)

**CH** **+/-**//: Välj kanal eller nästa () / föregående () sida.

6 **AUDIO**: Välj ljud för flerspråkig källa eller dubbelt ljud (beroende på programkälla).

 (**Inställning av textning**)

**HELP**: Visa Hjälpmeny.

/▶/▶▶/||

● **REC**: Spela in det visade programmet på USB HDD.

**EXIT**

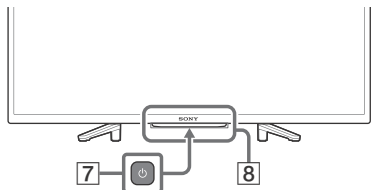

7  (**Ström**)

8 **Fjärrkontroll-sensor / LED**

\*1 Endast för begränsad region/land/TV-modell/språk.

\*2 En internetanslutning krävs för Google Assistant eller röstsökning.

\*3 Funktionsstöd beror på region/land/TV-modell.

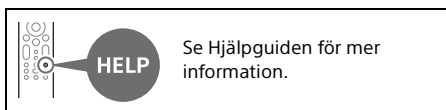

## Montera TV:n på väggen

### Använda Väggfästet (tillval) (SU-WL450)\* (medföljer ej)

#### Till kunden:

Sony rekommenderar starkt att du låter din Sony-återförsäljare eller en auktoriserad installatör installera TV:n, både av säkerhetsskäl och för att skydda produkten. Försök inte installera den själv.

#### Till Sony-återförsäljare och installatörer:

Var ytterst noggrann med säkerheten vid installation, regelbundet underhåll och besiktning av denna produkt.

#### Installationsinformation för Väggfäste

För instruktioner om installation av Väggfäste, se installationsinformationen (Väggfäste) på produktsidan för din TV-modell.

<https://www.sony.eu/support>

- Följ instruktionsguiden som levereras med Väggfästet för din modell. Experthjälp krävs för installation av denna TV, speciellt för att avgöra väggens styrka att hålla TV:ns vikt.
- Sony kan inte hållas ansvariga för någon form av egendomsskador eller personskador som beror på felaktig hantering eller felaktig installation.
- Endast en behörig servicetekniker bör utföra vägginstallationer.
- Av säkerhetsskäl rekommenderar vi bestämt att du endast använder tillbehör från Sony, inklusive:
  - Väggfäste SU-WL450
- Använd de skruvar som levererades med Väggfästet när Väggfästet monteras på TV:n. De medföljande skruvarna är utformade enligt bilden mätt från Väggfästets kontaktyta. Skruvarnas diameter och längd varierar beroende på Väggfästets modell. Användning av andra skruvar kan skada TV:n internt eller medföra att den faller ned.

10 mm - 12 mm

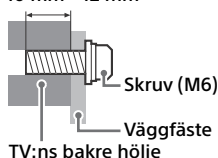

- Se till att oanvända skruvar och bordsstativet förvaras på en säker plats tills du åter vill montera bordsstativet. Förvara skruvarna oåtkomligt för små barn.

\* Endast för begränsad region/land/TV-modell.

## Felsökning

För allmän felsökning för problem som: svart skärm, inget ljud, frusen bild, TV:n reagerar inte, eller nätverket är tappat, utför du följande steg.

- 1 Starta om TV:n genom att trycka in strömbrytaren på fjärrkontrollen i cirka fem sekunder. TV:n startar om. Om TV:n inte återställs, försök med att koppla ur strömsladden och tryck sedan på strömbrytarknappen på TV:n och släpp den sedan. Vänta i två minuter och anslut sedan strömsladden.  
Eller tryck på strömbrytarknappen på TV:n i ungefär 40 sekunder tills TV:n stängs av.
- 2 Se Hjälpmenyn genom att trycka på **HELP** på fjärrkontrollen.
- 3 Anslut din TV till Internet och utför en programvaruuppdatering. Sony rekommenderar att du alltid håller programvaran till din TV uppdaterad. Programuppdateringar ger nya funktioner och prestandaförbättringar.
- 4 Gå in på Sonys supportwebbplats (information finns i slutet av denna manual).

**När du ansluter TV:n till elnätet är det kanske inte möjligt att slå på TV:n under en viss tid, även om du trycker på strömbrytarknappen på fjärrkontrollen eller TV:n.**

Det tar tid att initiera systemet. Vänta cirka en minut och försök sedan igen.

**Fjärrkontrollen fungerar inte.**

- Byt ut batterierna.

**Lösenordet till barnlåset har glömts av.**

- Ange 9999 för PIN-koden och ange en ny PIN-kod.



Se Hjälpguide för mer information om felsökning.

## Specifikationer

### System

Skärmsystem: LCD-skärm (bildskärm med flytande kristaller), LED-bakgrundsbelysning  
TV-system: Beroende på val av land/område/TV-modell

Analog: B/G, D/K, I

Digital: DVB-T/DVB-C/DVB-T2

Satellit: DVB-S/DVB-S2

Färgsystem: PAL/SECAM

Kanaltäckning: Beroende på val av land/område/TV-modell

Analog: UHF/VHF/kabel

Digital: UHF/VHF/kabel

Satellit: IF-frekvens 950-2150 MHz

Ljudutgång: 5 W + 5 W

Trådlös teknik

Protokoll IEEE 802.11a/b/g/n

Bluetooth® version 5.0

Frekvensband

Frekvensområde	Utgångseffekt
Trådlöst LAN (TV)	
2400-2483,5 MHz	< 20,0 dBm
5150-5250 MHz	< 23,0 dBm
5250-5350 MHz	< 23,0 dBm
5470-5725 MHz	< 30,0 dBm
5725-5875 MHz	< 13,98 dBm
Bluetooth® (TV)	
2400-2483,5 MHz	< 10,0 dBm
Bluetooth® (Fjärrkontroll)	
2400-2483,5 MHz	< 10,0 dBm

### Uttag för ingångar/utgångar

Antenn/kabel

75 ohms externt uttag för VHF/UHF

Satellitantenn

Honkontakt av F-Typ, 75 ohm.

DiSEqC 1.0, LNB 13 V/18 V & 22 kHz-ton,

Distribution via enkel kabel-TV EN50494.

HDMI IN 1/2/3 (HDCP 1.4-kompatibel)

Video:

**HDMI-videoformat:**

480i, 480p, 576i, 576p, 720p (50 Hz, 60 Hz),  
1080i (50 Hz, 60 Hz), 1080p (24 Hz, 30 Hz,  
50 Hz, 60 Hz)

**HDMI PC-stött format:**

640 × 480 @60 Hz, 800 × 600 @60 Hz,  
1024 × 768 @60 Hz, 1360 × 768 @60 Hz

Ljud:

PCM: 32/44,1/48 kHz 16/20/24-bitars, Dolby  
Audio

ARC (Audio Return Channel) (HDMI port 1  
endast)\*1

I ARC-läge

Tvåkanalig linjär PCM: 48 kHz 16-bitars,  
Dolby Audio

↔ DIGITAL AUDIO OUT (OPTICAL)

Digitalt optiskt kontakt (tvåkanalig linjär PCM:  
48 kHz 16-bitars, Dolby Audio)

🔊 (Stereominiuttag)

Hörlurar

➡ 1, ➡ 2 (HDD REC)

USB-port 1 har stöd för High Speed USB  
(USB 2.0)

USB-port 2 har stöd för High Speed USB  
(USB 2.0)



CAM-plats (CA-modul)



LAN

10BASE-T/100BASE-TX-kontakt (Beroende på  
nätverkets funktionsmiljö, kan  
anslutningshastigheten avvika.  
Kommunikationshastighet och -kvalitet  
garanteras inte.)

## Ström, informationsblad och annat

Strömförsörjning

220 V - 240 V växelström (AC), 50 Hz

Energieffektivitetsklass\*2

KD-32W800: A+

KD-32W804: A+

Skärmstorlek (diagonalt uppmätt) (Ca.)

KD-32W800: 80,0 cm / 32 tum

KD-32W804: 80,0 cm / 32 tum

Energiförbrukning\*2

I [Standard]-läge

KD-32W800: 60 W

KD-32W804: 60 W

Årlig energiförbrukning\*2

KD-32W800: 47 kWh per år

KD-32W804: 47 kWh per år

Energiförbrukning i standbyläge\*2\*5\*6

0,50 W (10 W i programvaruuppdateringsläge/  
EPG-uppdateringsläge)

Bildskärmsupplösning (horisontellt × vertikalt)  
(pixlar)

1366 × 768

Uteffekt

500 mA (för USB1 och USB2)

## Mått (Ca.) (b × h × d) (cm)

med bordsstativ

KD-32W800: 73,3 × 46,8 × 18,9

KD-32W804: 73,3 × 46,8 × 18,9

utan bordsstativ

KD-32W800: 73,3 × 43,5 × 7,8

KD-32W804: 73,3 × 43,5 × 7,8

## Vikt (Ca.) (kg)

med bordsstativ

KD-32W800: 5,0

KD-32W804: 5,0

utan bordsstativ

KD-32W800: 4,9

KD-32W804: 4,9

## Övrigt

Valfritt tillbehör

Väggfäste: SU-WL450

Användningstemperatur: 0 °C – 40 °C

Luftfuktighet vid användning: 10 % – 80 %  
relativ luftfuktighet (icke-kondenserande)

\*1 Anslut ditt ljudsystem till HDMI IN 1 för att sända TV-ljud till ditt ljudsystem.

\*2 Denna information gäller för EU och andra länder vilkas relevanta förordningar är baserade på EU:s energimärkningsförordning.

\*3 Energiförbrukning i kWh per år, baseras på TV:ns strömförbrukning under 4 timmar per dag i 365 dagar. Den verkliga energiförbrukningen varierar beroende på hur TV-apparaten används.

\*4 Energiförbrukning i kWh per år, baseras på TV:ns strömförbrukning under 8 timmar per dag i 365 dagar. Den verkliga energiförbrukningen varierar beroende på hur TV-apparaten används.

\*5 Specificerad standby-effekt uppnås när TV:n har avslutat nödvändiga interna processer.

\*6 Effektförbrukningen i standbyläge ökar när din TV är ansluten till nätverket.

### Obs!

- Tillgången på valfria tillbehör beror på land/region/TV-modell/lager.
- Design och specifikationer kan ändras utan förvarning.
- Abonnemang på tjänster och program kan krävas och ytterligare villkor, förutsättningar och/eller avgifter kan gälla vid användning av Google Assistant.
- Informationsbladet i denna manual är för KOMMISSIONENS DELEGERADE FÖRORDNING (EU) 1062/2010. Se dess webbplats för information om (EU) 2019/2013.



## Anmärkningar om digital TV

- Digital-TV (DVB-T, satellit och kabel), interaktiva tjänster och nätverksfunktioner kanske inte är tillgängliga i alla länder eller områden. Vissa funktioner kanske inte är aktiverade eller kanske inte fungerar korrekt med vissa leverantörer och nätverksmiljöer. Vissa TV-tjänstleverantörer kan ta en avgift för sina tjänster.
- Denna TV stöder digitalsändning med användning av MPEG-2-, H.264/MPEG-4 AVC- och H.265/HEVC-codecs, men kompatibilitet med alla operatörs-/tjänstsignaler, vilka kan variera med tiden, kan inte garanteras.

## Information om varumärken

- Benämningarna HDMI och HDMI High-Definition Multimedia Interface och HDMI-logotypen är varumärken eller registrerade varumärken som tillhör HDMI Licensing Administrator, Inc. i USA och andra länder.
- Tillverkad på licens från Dolby Laboratories. Dolby, Dolby Audio och den dubbla D-symbolen är varumärken som tillhör Dolby Laboratories Licensing Corporation.
- Google TV och relaterade logotyper är varumärken som tillhör Google LLC.
- Netflix är ett registrerat varumärke som tillhör Netflix, Inc.
- DiSEqC™ är ett varumärke som tillhör EUTELSAT. Denna TV stödjer DiSEqC 1.0. Denna TV bör inte användas för att manövrera motorstyrda antenner.
- TUXERA är ett registrerat varumärke som tillhör Tuxera Inc. i USA och andra länder.
- Alla andra varumärken tillhör sina respektive ägare.

## Produktregistreringsnummer

### (KOMMISSIONENS DELEGERADE FÖRORDNING (EU) 2019/2013)

KD-32W800: (448133),

KD-32W804: (448136)

# Om brugervejledninger

Dette TV leveres med følgende brugervejledninger. Opbevar brugervejledningerne for fremtidig reference.

## Installationsvejledning

- Installation og opsætning af TV.

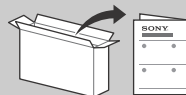

## Referencevejledning (denne brugervejledning) / sikkerhedsdokumentation

- Sikkerhedsoplysninger, fjernbetjening, fejlfinding, installation af vægmontering, specifikation osv.



## Hjælpevejledning (brugervejledning på skærmen)

- Indstillinger, funktioner, internetforbindelse, fejlfinding osv.
- Tryk på knappen **HELP** på fjernbetjeningen, og vælg Hjælpevejledning for at åbne den.



- Du kan se Hjælpevejledning med din smartphone.



[https://rd1.sony.net/help/tv/iaepm1/h\\_aep/](https://rd1.sony.net/help/tv/iaepm1/h_aep/)

Indstillingsmenuer kan ændres uden varsel.

**VIGTIGT - Læs softwarelicensaftalen for slutbruger, før du anvender dit Sony-produkt.** Anvendelse af dit produkt indikerer din accept af softwarelicensaftalen for slutbruger. Softwarelicensaftalen mellem dig og Sony er tilgængelig online på Sonys hjemmeside (<https://www.sony.net/tv-software-licenses3/>) eller på skærmen af dit produkt. Tryk på (Hurtige indstillinger) på fjernbetjeningen, og vælg [Indstillinger] → [Enhedspræferencer] → [Om] → [Juridiske oplysninger] → [Notater og licenser].

### Bemærk

- Før du benytter TV'et, bedes du læse "Sikkerhedsoplysninger".
- Læs den medfølgende sikkerhedsdokumentation for yderligere sikkerhedsoplysninger.
- Billeder og illustrationer i Installationsvejledningen og denne vejledning er udelukkende til referencebrug og kan afvige fra det faktiske produkt.
- Det viste "x"/"xx" i modelnavnet er et numerisk tal, der henviser til design, farve eller TV-system.

### Placering af identifikationsmærkat

Mærkatet med oplysninger om modelnummer, produktionsdato (år/måned)\* og strømforstyrning findes på bagsiden af TV'et eller på emballagen.

\* Kun ved begrænset region/land/TV-model.

## VIGTIG BESKED

### Bemærkning til radioudstyr

Hermed erklærer Sony Corporation radioudstyrstyperne KD-32W800, 32W804 er i overensstemmelse med direktiv 2014/53/EU. EU-overensstemmelseserklæringens fulde tekst kan findes på følgende internetadresse: <https://compliance.sony.eu>

For dette radioudstyr gælder følgende restriktioner for at sætte det i drift eller tage det ud af drift, samt krav til autorisation til brug gældende i AT, BE, HR, CY, CZ, DK, EE, FI, FR, DE, EL, HU, IE, IT, LV, LT, LU, MT, NL, PL, PT, SK, SI, ES, SE, UK, UK (NI), IS, LI, NO, CH, BG, RO, TR, AL, BA, MK, MD, RS, ME, Kosovo : Frekvensbåndet 5150 - 5350 MHz er begrænset til kun at måtte bruges indendørs.

## Sikkerhedsoplysninger

### Installation/Opsætning

Installer og brug TV'et i overensstemmelse med nedenstående vejledning for at undgå brand, elektrisk stød eller skader på personer og materiel.

### Installation

- TV'et skal sættes op ved en let tilgængelig stikkontakt.
- Anbring TV-apparatet på en stabil, plan overflade, så det ikke vælter, og forårsager personskade eller skader på ejendom.
- Placer TV'et et sted, hvor der ikke kan trækkes i det, hvor det ikke skubbes eller væltes.

- Placer TV'et, så TV-foden ikke stikker frem fra TV-bordet (medfølger ikke). Hvis TV-foden stikker frem fra TV-bordet, kan TV'et vælte, falde ned og medføre personskaade eller beskedige TV'et.

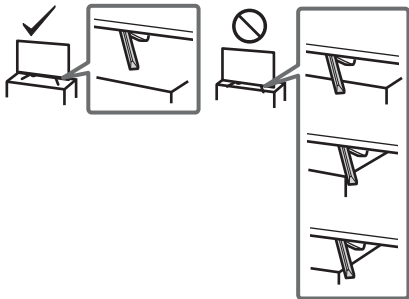

### Transport

- Før transport af TV'et tages alle kabler ud.
- Der skal to eller flere personer til at bære et stort TV-apparat.
- Når TV'et flyttes med hånden, skal det holdes som vist nedenfor. Belast ikke LCD-skærmen og rammen omkring skærmen.
- Ved løft eller flytning af tv-apparatet, hold det fast fra bunden.

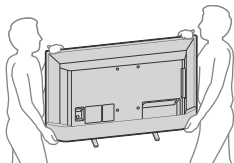

- TV'et må ikke udsættes for fysiske stød eller kraftige vibrationer under transport.
- TV'et skal pakkes ind i originalemballagen og sættes ned i originalkassen, når det skal til reparation eller blot flyttes.

### Vælteforebyggelse

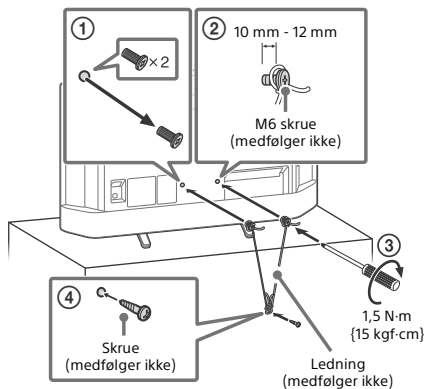

## Fjernbetjening og TV

Fjernbetjeningens form, layout, tilgængelighed og funktionen af dens knapper kan variere afhængigt af region/land/TV-model/TV-indstillinger.

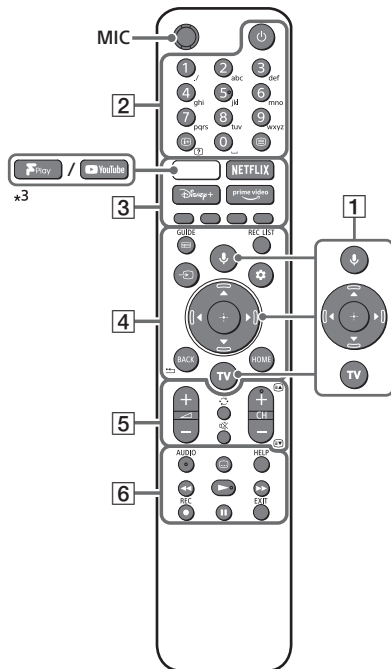

DK

- 1 **🗣️ (Mikrofon) / 🗣️ (Google Assistant):** Anvend Google Assistant<sup>\*1\*</sup> eller stemmesøgning<sup>\*2</sup>. For tips til hvordan du styrer dit TV, skal du trykke på mikrofonknappen på fjernbetjeningen og sige "taletips".<sup>\*1</sup>

▲/▼/◀/▶/⊕: Skærmmenu-navigering og valg.

TV: Skift til input.

- 2 **🔌 (Strømtilslutning)**

#### Talknapper

ℹ️/? (Informationer/Vis skjult tekst):

Vis information.

📄 (Tekst-TV): Viser tekstinformationer.

- 3 **(YouTube™/Freeview Play)<sup>\*3</sup>/NETFLIX/Disney+ / Prime Video / Farveknapper**

4 **GUIDE**/: Vis den digitale programguide til TV.

**REC LIST**: Vis Rec-listen for USB HDD.

 (**Indgangsvælger**): Vis og vælg indgangskilden, etc.

 (**Hurtige indstillinger**): Vis hurtige indstillinger.





**BACK**/

**HOME**

5  +/- (**Lydstyrke**)

 (**Spring**)

 (**Lydløs**)

**CH** +/-//: Vælg kanal eller næste () / forrige () side.

6 **AUDIO**: Vælg lyden fra flersproget kilde eller dual-lyd (afhængig af programkilde).

 (**Undertekst-indstilling**)

**HELP**: Vis menuen Hjælp.

/ / 

● **REC**: Optag det program der ses nu på USB HDD.

**EXIT**

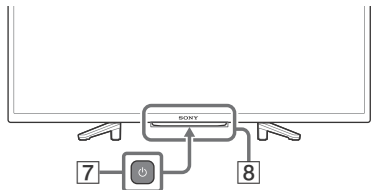

7  (**Strømtilslutning**)

8 **Fjernbetjeningens sensor / LED**

\*1 Kun ved begrænset region/land/TV-model/sprog.

\*2 Google Assistent eller stemmesøgning kræver internetforbindelse.

\*3 Understøttelse af funktioner afhænger af region/land/TV-model.

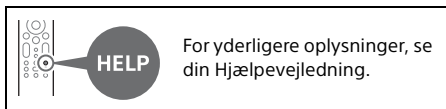

## Vægmontering af TV'et

### Anvendelse af det valgfrie Beslag til vægmontering (SU-WL450)\* (medfølger ikke)

#### Til kunderne:

Af hensyn til produktets og den generelle sikkerhed anbefaler Sony på det kraftigste, at monteringen af TV'et udføres af en Sony-forhandler eller en autoriseret installatør. Forsøg ikke at montere det selv.

#### Til Sony-forhandlere og installatører:

Vær opmærksom på sikkerheden under montering, vedligeholdelse og eftersyn af produktet.

#### Beslag til vægmontering - vejledning

For vejledning til installation af Beslag til vægmontering, se installationsvejledningen (Beslag til vægmontering) på din TV-models produktside.

<https://www.sony.eu/support>

- Følg instruktionsvejledningen, som følger med Beslaget til vægmontering, for din model. Monteringen af dette TV kræver tilstrækkelig ekspertise. Dette er især vigtigt, når du skal finde ud af, om væggen kan bære TV'ets vægt.
- Sony er ikke ansvarlig for beskadigelse eller personskaade, der opstår som følge af forkert håndtering eller forkert montering.
- Kun en autoriseret installatør må udføre væginstallationer.
- Af sikkerhedsmæssige grunde anbefales det at anvende Sony-tilbehør, herunder:  
—Beslag til vægmontering SU-WL450

- Sørg for at bruge de skruer, der følger med Beslaget til vægmontering ved montering af Beslaget til vægmontering på TV'et. De medfølgende skruer er designet som vist på illustrationen, når der måles fra fastgørelsesoverfladen til Beslaget til vægmontering. Skruernes diameter og længde afhænger af Beslaget til vægmontering. Hvis der anvendes andre skruer end de medfølgende, kan det medføre indvendige skader på TV-apparatet eller få det til at falde ned eller lignende.

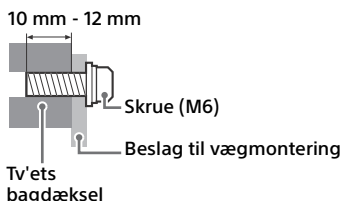

- Sørg for at opbevare de ubrugte skruer og TV-foden på et sikkert sted, indtil du er klar til at fastgøre TV-foden. Opbevar skruerne uden for børns rækkevidde.

\* Kun ved begrænset region/land/TV-model.

## Fejlfinding

Ved generel fejlfinding for emner som: sort skærm, ingen lyd, frosset billede, TV'et reagerer ikke, eller netværk afbrydes, gøres følgende.

- 1 Genstart dit TV ved at trykke på afbryderen på fjernbetjeningen i omtrent fem sekunder. TV'et vil genstarte. Hvis TV'et ikke gendannes, prøv at tage netledningen ud, og tryk på afbryderen på TV'et, og slip den. Vent i to minutter, og tilslut netledningen. Eller tryk på afbryderen på TV'et i ca. 40 sekunder, indtil TV'et slukkes.
- 2 Se i Hjælpevejledningen ved at trykke **HELP** på fjernbetjeningen.
- 3 Tilslut dit TV til internettet, og udfør en softwareopdatering. Sony anbefaler, at du holder TV'ets software opdateret. Softwareopdateringer indeholder nye funktioner og ydelsesforbedringer.
- 4 Besøg Sonys supporthjemmeside (oplysninger er forhåndenværende i slutningen af denne brugervejledning).

**Når du sætter TV'ets stik i, kan der gå et stykke tid, før TV'et kan tændes, selvom du trykker på afbryderen på fjernbetjeningen eller på TV'et.**

Det tager tid at initialisere systemet. Vent omkring et minut, og prøv igen.

**Fjernbetjeningen virker ikke.**

- Udskift batterierne.

**Adgangskoden til børnesikring er blevet glemt.**

- Indtast 9999 for PIN, og indtast den nye PIN.

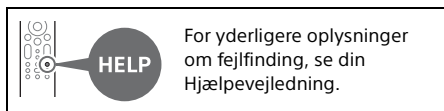

## Specifikationer

### System

Panelsystem: LCD-panel (flydende krystal), LED-baggrundslys  
 TV-system: Afhænger af land/områdevalg/  
 TV-model

Analog: B/G, D/K, I

Digital: DVB-T/DVB-C/DVB-T2

Satellit: DVB-S/DVB-S2

Farvesystem: PAL/SECAM

Kanaldækning: Afhænger af land/områdevalg/  
 TV-model

Analog: UHF/VHF/kabel

Digital: UHF/VHF/kabel

Satellit: IF-frekvens 950-2150 MHz

Lydeffekt: 5 W + 5 W

Trådløs teknologi

Protokol IEEE 802.11a/b/g/n

Bluetooth® Version 5.0

## Frekvensbånd

Frekvensområde	Udgangseffekt
Trådløst LAN (TV)	
2400-2483,5 MHz	< 20,0 dBm
5150-5250 MHz	< 23,0 dBm
5250-5350 MHz	< 23,0 dBm
5470-5725 MHz	< 30,0 dBm
5725-5875 MHz	< 13,98 dBm
Bluetooth® (TV)	
2400-2483,5 MHz	< 10,0 dBm
Bluetooth® (Fjernbetjening)	
2400-2483,5 MHz	< 10,0 dBm

## Indgangs-/Udgangstik

### Antennekabel

75 ohm, eksternt stik til VHF/UHF

### Satellitantenne

Hunстик af F-type stik, 75 ohm.

DiSEqC 1.0, LNB 13 V/18 V & 22 kHz-tone, Enkeltkabeldistribution EN50494.

### HDMI IN 1/2/3 (HDCP 1.4-kompatibel)

Video:

#### HDMI video-format:

480i, 480p, 576i, 576p, 720p (50 Hz, 60 Hz), 1080i (50 Hz, 60 Hz), 1080p (24 Hz, 30 Hz, 50 Hz, 60 Hz)

#### HDMI pc understøttet format:

640 × 480 @60 Hz, 800 × 600 @60 Hz, 1024 × 768 @60 Hz, 1366 × 768 @60 Hz

Lyd:

PCM: 32/44,1/48 kHz 16/20/24 bit, Dolby Audio

### ARC (Audio Return Channel) (Kun HDMI port 1)\*<sup>1</sup>

I ARC-tilstand

To-kanals lineær PCM: 48 kHz 16 bit, Dolby Audio

### ↻ DIGITAL AUDIO OUT (OPTICAL)

Digitalt optisk stik (to-kanals lineær PCM): 48 kHz 16 bit, Dolby Audio)

### 🎧 (Stereo-minijack)

Hovedtelefoner

### •↔ 1, •↔ 2 (HDD REC)

USB-port 1 understøtter High Speed USB (USB 2.0)

USB-port 2 understøtter High Speed USB (USB 2.0)



CAM (Conditional Access Module)-holder

## LAN

10BASE-T/100BASE-TX-stik

(Forbindeshastigheden kan variere, afhængigt af netværksmiljøet. Der garanteres ikke for kommunikationshastighed og -kvalitet.)

## Strøm, datablad og andet

### Strømkrav

220 V - 240 V AC, 50 Hz

### Lavenergiklasse\*<sup>2</sup>

KD-32W800: A+

KD-32W804: A+

### Skærmstørrelse (målt diagonalt) (Ca.)

KD-32W800: 80,0 cm / 32 tommer

KD-32W804: 80,0 cm / 32 tommer

### Strømforgbrug\*<sup>2</sup>

I [Standard] tilstand

KD-32W800: 60 W

KD-32W804: 60 W

### Årligt energiforbrug\*<sup>2</sup>

KD-32W800: 47 kWh pr. år

KD-32W804: 47 kWh pr. år

### Strømforgbrug i standby\*<sup>2,5,6</sup>

0,50 W (10 W i software-/

EPG-opdateringstilstand)

### Skærmopløsning (vandret × lodret) (pixels)

1366 × 768

### Udgangseffekt

500 mA (Til USB1 og USB2)

## Mål (Ca.) (b × h × d) (cm)

Inkl. TV- fod

KD-32W800: 73,3 × 46,8 × 18,9

KD-32W804: 73,3 × 46,8 × 18,9

Uden TV- fod

KD-32W800: 73,3 × 43,5 × 7,8

KD-32W804: 73,3 × 43,5 × 7,8

## Vægt (Ca.) (kg)

Inkl. TV-fod

KD-32W800: 5,0

KD-32W804: 5,0

Uden TV-fod

KD-32W800: 4,9

KD-32W804: 4,9

## Andre

### Ekstraudstyr

Beslag til vægmontering: SU-WL450

Driftstemperatur: 0 °C til 40 °C

Driftsfugtighed: 10 % til 80 % RH (ikke-kondenserende)

- \*1 Tilslut dit lydsystem til HDMI IN 1 for at overføre TV-lyd til dit lydsystem.
- \*2 Denne information er beregnet til EU og andre lande hvis relevante forordning er baseret på EU's energimærkning forskrift.
- \*3 Energiforbrug i kWh pr. år er baseret på TV'ets strømforbrug ved brug i 4 timer om dagen, 365 dage om året. Det egentlige energiforbrug afhænger af, hvordan TV'et bruges.
- \*4 Energiforbrug i kWh pr. år er baseret på TV'ets strømforbrug ved brug i 8 timer om dagen, 365 dage om året. Det egentlige energiforbrug afhænger af, hvordan TV'et bruges.
- \*5 Den angivne standbyeffekt nås, når TV'et har afsluttet nødvendige interne processer.
- \*6 Strømforbruget i standby øges, når TV'et er tilsluttet netværket.

#### Bemærk

- Tilgængeligheden af ekstraudstyr afhænger af land/område/TV-model/lager.
- Design og specifikationer kan ændres uden varsel.
- Abonnement på tjenester og applikationer kan være påkrævet, og yderligere vilkår, betingelser og/eller gebyrer kan være gældende ved anvendelse af Google Assistent.
- Databladet i denne manual er til KOMMISSIONENS DELEGEREDE FORORDNING (EU) 1062/2010. Se websiden for (EU) 2019/2013 information.

#### Bemærkninger om digital TV-funktion

- Digitale TV (DVB terrestrisk, satellit og kabel), interaktive tjenester og netværksfunktioner er muligvis ikke tilgængelige i alle lande eller områder. Nogle funktioner er muligvis ikke aktiveret eller fungerer måske ikke korrekt hos nogle leverandører og netværksmiljøer. Nogle TV-udbydere kan opkræve et gebyr for deres ydelser.
- Dette TV understøtter digital udsendelse ved hjælp af MPEG-2, H.264/MPEG-4 AVC og H.265/HEVC codec, men kompatibilitet med alle operatør/service-signaler, som kan ændre sig over tid, kan ikke garanteres.

#### Oplysninger om varemærker

- Ordene HDMI og HDMI High-Definition Multimedia Interface og HDMI-logoet er varemærker eller registrerede varemærker tilhørende HDMI Licensing Administrator, Inc. i USA og andre lande.
- Fremstillet under licens fra Dolby Laboratories. Dolby, Dolby Audio og det dobbelte D-symbol er varemærker tilhørende Dolby Laboratories Licensing Corporation.
- Google TV og relaterede logoer er varemærker tilhørende Google LLC.
- Netflix er et registreret varemærke tilhørende Netflix, Inc.
- DiSEqC™ er et varemærke tilhørende EUTELSAT. Dette TV understøtter DiSEqC 1.0. Dette TV er ikke beregnet til at styre motoriserede antenner.

- TUXERA er et registreret varemærke tilhørende Tuxera Inc. i USA og andre lande.
- Alle andre varemærker er tilhørende deres respektive ejere.

#### Produktregistreringsnummer (KOMMISSIONENS DELEGEREDE FORORDNING (EU) 2019/2013)

KD-32W800: (448133),  
KD-32W804: (448136)

# Tietoa oppaista

Television mukana toimitetaan seuraavat oppaat. Säilytä oppaat myöhempää käyttöä varten.

## Asetusopas

- Television asentaminen ja asetukset.

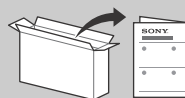

## Viiteopas (tämä opaskirja) / turvaohjeistus

- Turvallisuusohjeet, kaukosäädin, viannääritys, seinäasennus, tekniset tiedot jne.



## Käyttöopas (sähköinen opas)

- Asetukset, toiminnot, Internet-yhteys, viannääritys jne.
- Avaa painamalla kaukosäätimen **HELP**-painiketta ja valitsemalla Käyttöopas.



- Käyttöopas toimii myös älypuhelimella.



[https://rd1.sony.net/help/tv/iaepm1/h\\_aep/](https://rd1.sony.net/help/tv/iaepm1/h_aep/)

Asetusvalikkoja saatetaan muuttaa siitä erikseen ilmoittamatta.

**TÄRKEÄÄ** - Lue loppukäyttäjän ohjelmistolisenssisopimus ennen Sony-laitteen käyttöä. Tuotteen käyttäminen tarkoittaa sitä, että käyttäjä on hyväksynyt loppukäyttäjän ohjelmistolisenssisopimuksen. Käyttäjän ja Sonyn välinen ohjelmistolisenssisopimus on saatavana verkossa Sonyn verkkosivustolla (<https://www.sony.net/tv-software-licenses3/>) tai laitteen näytöllä. Paina kaukosäätimen **⚙️** (Pika-asetukset) -painiketta ja valitse [Asetukset] → [Laitteen asetukset] → [Tietoja] → [Oikeudelliset tiedot] → [Ilmoitukset ja lisenssit].

## Huomautus

- Lue ennen TV:n käyttöä kohta "Turvallisuusohjeet".
- Lue turvallisuutta koskevat lisätiedot mukana toimitetusta turvaohjeistuksesta.
- Asennusoppaassa ja tässä käyttöohjeessa käytetyt kuvat ja piirroksot ovat ohjeellisia ja voivat poiketa kyseisestä tuotteesta.
- Mallinimen "x"/"xx"-kirjain vastaa numeroa, joka liittyy rakenteeseen, väriin tai TV-järjestelmään.

## Tunnistemerkitöjen sijainti

Mallinumerotiedot, valmistuspäivämäärä (vuosi/kuukausi)\* ja jännitemerkintä sijaitsevat television takaosassa tai pakkauksessa.

\* Vain rajoitetuilla alueilla/maissa/TV-malleilla.

## TÄRKEÄ HUOMAUTUS

### Radiolaitteisiin liittyvä huomautus

Sony Corporation vakuuttaa, että radiolaitetyypit KD-32W800, 32W804 ovat direktiivin 2014/53/EU mukaisia. EU-vaatimustenmukaisuusvakuutuksen täysimittainen teksti on saatavilla seuraavassa internetosoitteessa: <https://compliance.sony.eu>

Seuraavat tätä radiolaitetta koskevat käyttörajoitukset tai käyttövaltuutusvaatimukset ovat voimassa maissa AT, BE, HR, CY, CZ, DK, EE, FI, FR, DE, EL, HU, IE, IT, LV, LT, LU, MT, NL, PL, PT, SK, SI, ES, SE, UK, UK (NI), IS, LI, NO, CH, BG, RO, TR, AL, BA, MK, MD, RS, ME, Kosovo :  
Taajuudet 5150 - 5350 MHz on rajoitettu vain sisäkäyttöön.

## Turvallisuusohjeet

### Asennus ja käyttö

Noudata television asennuksessa ja käytössä seuraavia ohjeita välttääksesi tulipalon tai sähköiskun vaaran tai laitteen vaurioitumisen ja/tai henkilövahingot.

#### Asennus

- Televisio on sijoitettava helposti käsillä olevan verkkopistorasian lähelle.
- Aseta televisio tukevalle, tasaiselle alustalle, ettei se kaadu ja aiheuta henkilö- tai omaisuusvahinkoja.
- Asenna televisio paikkaan, jossa sitä ei voida vetää, työntää tai kaataa.



- Asenna televisio niin, ettei TV:n pöytäjalusta työnny televisiotaan (ei sisälly toimitukseen) ulkopuolelle. Jos TV:n pöytäjalusta työnny televisiotaan ulkopuolelle, TV voi kaatua tai pudota ja aiheuttaa henkilövahingon tai television vaurioitumisen.

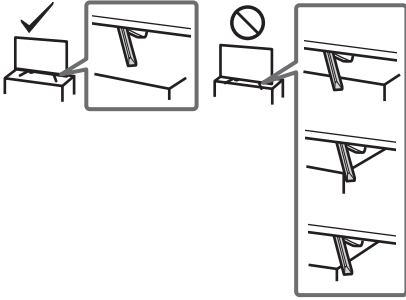

### Laitteen kuljettaminen ja siirtäminen

- Irrota kaikki johdot ennen television siirtämistä.
- Suurikokoisen television siirtämisessä tarvitaan vähintään kaksi henkilöä.
- Kun TV:tä kuljetetaan käsin, pidä siitä kiinni alla olevan mukaisesti. Älä paina LCD-ruudun pintaa tai ruudun ympärillä olevaa kehystä.
- Kun nostat tai siirrät televisiota, kannattele sitä tukevasti alapuolelta.

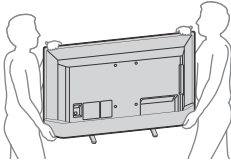

- Älä altista laitetta iskuille tai liialliselle värinälle kuljetuksen aikana.
- Kun toimitat television huoltoon, tai kun kuljetat sitä muuton yhteydessä, pakkaa laite alkuperäiseen pakkaukseen ja suoja se alkuperäisillä pakkausmateriaaleilla.

### Kaatumisen estäminen

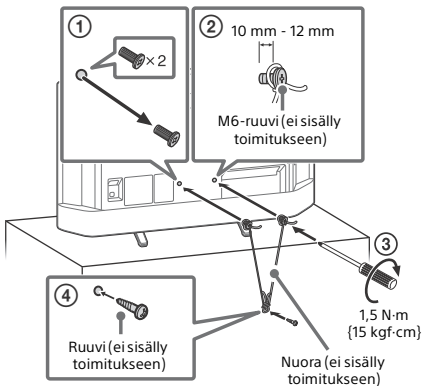

## Kaukosäädin ja TV

Kaukosäätimen muoto sekä kaukosäätimen painikkeiden asettelu, saatavuus ja toiminta saattavat vaihdella alueen/maan/TV-mallin/TV:n asetusten mukaan.

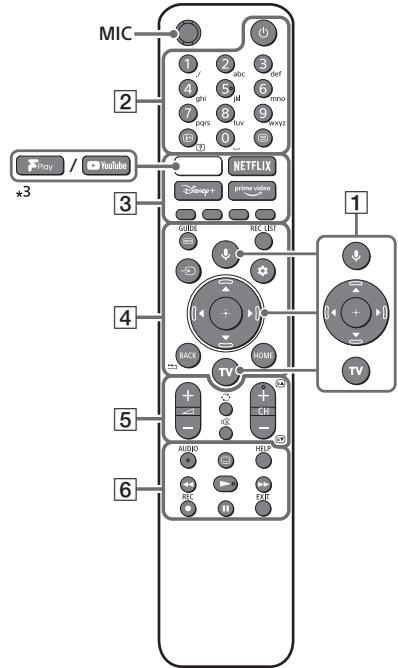

- 1** (Mikrofoni) / (Google Assistant): Käytä Google Assistantia<sup>\*1\*2</sup> tai puhehaku<sup>\*2</sup>. Television käyttövinkkejä saat painamalla kaukosäätimen mikrofonipainiketta ja sanomalla "äänivihjeet".<sup>\*1</sup>

**▲/▼/◀/▶/⊕**: Navigointiin ja valitsemiseen ruutuvalikoissa.

**TV**: Vaihtaa tuloon.
- 2** (Virta)

**Numeropainikkeet**

**/**  (Tiedot/tekstin paljastus): Näytä tiedot.

(Teksti): Näytä tekstitiedot.

### 3 (YouTube™/Freeview Play)\*3 / NETFLIX / Disney+ / Prime Video / Väripainikkeet

4 **GUIDE**/☰: Näyttää TV:n digitaalisen ohjelmaoppaan.

**REC LIST**: Näyttää USB-kiintolevyn tallennuslistan.

↵ (**Tulosignaalin valinta**): Näytä ja valitse ohjelmälähde, jne.

⚙️ (**Pika-asetukset**): Näytä Pika-asetukset.

**BACK**/←

**HOME**

### 5 ▲ +/- (**Äänenvoimakkuus**)

🔄 (**Hyppää**)

⌘ (**Mykistys**)

**CH +/-**/⏪/⏩: Valitse kanava tai seuraava (⏪) / edellinen (⏩) sivu.

6 **AUDIO**: Valitsee äänen monikielisellet tai kaksikielisellet ohjelmalle (riippuu ohjelmälähteestä).

⋮ (**Tekstityksen asetukset**)

**HELP**: Näytä Ohje-valikko.

⏮/▶/⏭/||

● **REC**: Tallentaa katselemaasi ohjelman USB-kiintolevylle.

**EXIT**

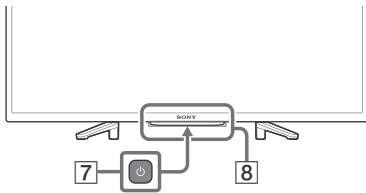

### 7 ⏻ (**Virta**)

### 8 **Kaukosäädinanturi / LED**

\*1 Vain rajoitetuilla aleilla/maissa/TV-malleissa/kielissä.

\*2 Google Assistant tai puhehaku vaativat Internet-yhteyden.

\*3 Tuetut ominaisuudet riippuvat alueesta/maasta/TV-mallista.

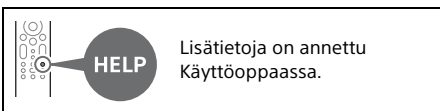

## Television asennus seinälle

**Lisävarusteena saatavan**

**Seinäasennuskiinnittimen käyttäminen (SU-WL450)\* (ei sisälly toimitukseen)**

**Asiakkaalle:**

Tuotteen suojelemiseksi ja turvallisuuden vuoksi Sony suosittelee, että television asennus annetaan Sonyn jälleenmyyjän tai luvallisen urakoitsijan tehtäväksi. Älä yritä asentaa sitä itse.

**Sony-jälleenmyyjille ja -urakoitsijoille:**

Kiinnitä erityistä huomiota turvallisuuteen tämän tuotteen asennuksen, huollon ja tarkastuksen aikana.

**Seinäasennuskiinnitin asennustiedot**

Ohjeita Seinäasennuskiinnittimen asennukseen on TV-mallisi tuotesivun Asennustiedot (Seinäasennuskiinnitin) -kohdassa.

<https://www.sony.eu/support>

• Noudata oman mallisi

Seinäasennuskiinnittimen mukana

toimitettuja ohjeita. Tämän TV:n asentaminen edellyttää riittävää ammattitaitoa erityisesti sen määrittämiseksi, kestäkö seinä television painon.

• Sony ei ole vastuussa mistään vahingosta tai vammoista, jotka johtuvat tuotteen väärästä käsittelystä tai asennuksesta.

• Seinäasennuksen saa suorittaa ainoastaan asiantunteva henkilöstö.

• Turvallisuussyistä on erittäin tärkeää käyttää Sonyn varusteita:

—Seinäasennuskiinnitin SU-WL450

- Muista käyttää Seinäasennuskiinnittimen mukana toimitettuja ruuveja, kun kiinnität Seinäasennuskiinnittimen TV-vastaanottimeen. Mukana toimitetut ruuvit on suunniteltu kuvan mukaisesti Seinäasennuskiinnittimen asennuspinnasta mitattuna. Ruuvien halkaisija ja pituus vaihtelevat riippuen Seinäasennustelineen mallista. Muiden kuin mukana toimitettujen ruuvien käyttö voi aiheuttaa vaurioita television sisäosiin, television putoamisen tai muuta vahinkoa.

10 mm - 12 mm

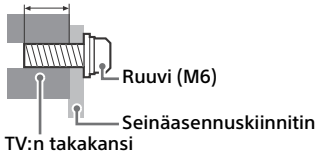

- Varmista, että käyttämättömät ruuvit ja pöytäjalusta ovat varmassa tallessa, kunnes olet valmis kiinnittämään pöytäjalustan. Pidä ruuvit poissa pienten lasten ulottuvilta.

\* Vain rajoitetuilla alueilla/maissa/TV-malleissa.

## Vianmääritys

Yleisissä vianmäärityskysymyksissä, kuten: musta näyttö, ei ääntä, jähmettynyt kuva, TV ei reagoi tai verkko on kadonnut, suorita seuraavat vaiheet.

- 1 Käynnistä TV uudelleen pitämällä kaukosäätimen virtapainiketta alhaalla noin viisi sekuntia. TV käynnistyy uudelleen. Jos TV ei palaudu, kokeile irrottaa virtajohto, painaa sitten TV:n virtapainiketta ja vapauttaa se. Odota kaksi minuuttia ja kytke verkkovirtajohto pistorasiaan. Tai voit painaa TV:n virtapainiketta noin 40 sekunnin ajan, kunnes TV sammuu.
- 2 Lisätietoja apuvalikosta painamalla **HELP** kaukosäätimessä.
- 3 Yhdistä TV:si Internetiin ja suorita ohjelmistopäivitys. Sony suosittelee pitämään TV:n ohjelmiston päivitettyinä. Ohjelmistopäivitykset antavat uusia ominaisuuksia ja parantavat suoritusnopeutta.

- 4 Käy Sonyn tukisivustolla (tiedot löytyvät tämän opaskirjan lopusta).

**Kun kytket TV:n verkkovirtaan, TV ei välttämättä kytkeydy heti päälle vaikka painaisit virtapainiketta kaukosäätimestä tai TV:stä.**

Järjestelmän alustaminen vie aikaa. Odota noin minuutti ja yritä sitten uudelleen.

**Kaukosäädin ei toimi.**

- Vaihda paristot.

**Lapsilukon salasana on unohtunut.**

- Kirjoita ensin PIN-koodi 9999 ja anna sitten uusi PIN-koodi.

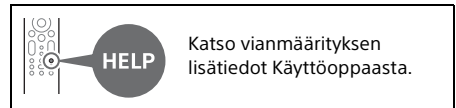

## Tekniset tiedot

### Järjestelmä

Näyttöpaneeli: LCD-paneeli, LED-taustavalo  
TV-järjestelmä: Riippuu maa-/aluevalinnasta/  
TV-mallista

Analoginen: B/G, D/K, I  
Digitaalinen: DVB-T/DVB-C/DVB-T2  
Satelliitti: DVB-S/DVB-S2

Värijärjestelmä: PAL/SECAM

Kanavien näkyvyysalue: Riippuu maa-/  
aluevalinnasta/TV-mallista

Analoginen: UHF/VHF/johto  
Digitaalinen: UHF/VHF/johto  
Satelliitti: IF-taajuus 950-2150 MHz

Äänentoisto: 5 W + 5 W

Langaton teknologia

Protokolla IEEE 802.11a/b/g/n  
Bluetooth® versio 5.0

## Taajuuskaista(t)

Taajuusalue	Lähtöteho
Langaton LAN (Televisio)	
2400-2483,5 MHz	< 20,0 dBm
5150-5250 MHz	< 23,0 dBm
5250-5350 MHz	< 23,0 dBm
5470-5725 MHz	< 30,0 dBm
5725-5875 MHz	< 13,98 dBm
Bluetooth® (Televisio)	
2400-2483,5 MHz	< 10,0 dBm
Bluetooth® (Kaukosäädin)	
2400-2483,5 MHz	< 10,0 dBm

## Tulo-/lähtöliitännät

### Antenni/kaapeli

75 ohmin ulkoinen liitäntä VHF/UHF-liittimelle

### Satelliittiantenni

Naaraspuolinen F-tyypin liitin, 75 ohmia.  
DiSEqC 1.0, LNB 13 V/18 V & 22 kHz ohjaus,  
Yhden kaapelin jakelu EN50494.

### HDMI IN 1/2/3 (HDCP 1.4 -yhteensopiva)

#### Video:

##### HDMI-videomuoto:

480i, 480p, 576i, 576p, 720p (50 Hz, 60 Hz),  
1080i (50 Hz, 60 Hz), 1080p (24 Hz, 30 Hz,  
50 Hz, 60 Hz)

##### PC-käytössä tuettu HDMI-muoto:

640 × 480 @60 Hz, 800 × 600 @60 Hz,  
1024 × 768 @60 Hz, 1366 × 768 @60 Hz

#### Audio:

PCM: 32/44,1/48 kHz 16/20/24 bittiä, Dolby  
Audio

### ARC (Audio Return Channel) (Vain HDMI- liitäntä 1)\*<sup>1</sup>

#### ARC-tilassa

Kaksikanavainen lineaarinen PCM: 48 kHz  
16 bittiä, Dolby Audio

### ↻ DIGITAL AUDIO OUT (OPTICAL)

Optinen digitaaliliitäntä (kaksikanavainen  
lineaarinen PCM: 48 kHz 16 bittiä, Dolby  
Audio)

### 🎧 (stereominiliitin)

Kuulokkeet

### •↔ 1, •↔ 2 (HDD REC)

USB-portti 1 tukee nopeaa USB-yhteyttä  
(USB 2.0)

USB-portti 2 tukee nopeaa USB-yhteyttä  
(USB 2.0)



Maksu-TV-moduuli (CAM) paikka

## LAN

10BASE-T/100BASE-TX-liitäntä (Yhteysnopeus  
voi vaihdella verkon käyttöympäristön  
mukaan. Tiedonsiirtonopeutta ja laatua ei  
taata.)

## Teho, tuoteseloste ja muuta

### Tehovaatimukset

220 V - 240 V AC, 50 Hz

### Energiatehokkuusluokka\*<sup>2</sup>

KD-32W800: A+

KD-32W804: A+

### Näytön koko (halkaisija) (Noin)

KD-32W800: 80,0 cm / 32 tuumaa

KD-32W804: 80,0 cm / 32 tuumaa

### Virrankulutus\*<sup>2</sup>

#### [Vakio]-tilassa

KD-32W800: 60 W

KD-32W804: 60 W

### Vuosittainen energiankulutus\*<sup>2</sup>

KD-32W800: 47 kWh/vuosi

KD-32W804: 47 kWh/vuosi

### Virrankulutus valmiustilassa\*<sup>2</sup>\*<sup>5</sup>\*<sup>6</sup>

0,50 W (10 W ohjelmiston/elektronisen  
ohjelmaoppaan päivitystilassa)

### Näytön erottelutarkkuus (vaaka × pysty)

(kuvapisteinä)

1366 × 768

### Ulostuloarvot

500 mA (sekä USB1 että USB2)

## Mitat (Noin) (l × k × s) (cm)

### pöytäjalustan kanssa

KD-32W800: 73,3 × 46,8 × 18,9

KD-32W804: 73,3 × 46,8 × 18,9

### ilman pöytäjalustaa

KD-32W800: 73,3 × 43,5 × 7,8

KD-32W804: 73,3 × 43,5 × 7,8

## Paino (Noin) (kg)

### pöytäjalustan kanssa

KD-32W800: 5,0

KD-32W804: 5,0

### ilman pöytäjalustaa

KD-32W800: 4,9

KD-32W804: 4,9

## Muita tietoja

### Lisävarusteet

Seinäasennuskiinnitin: SU-WL450

Käyttölämpötila: 0 °C – 40 °C

Käyttökosteus: 10 % – 80 % RH (ei-kondensoiva)

- \*1 Liitä äänijärjestelmä HDMI IN 1-liitäntään, jos haluat kuulla TV:n äänen äänijärjestelmän kautta.
- \*2 Nämä tiedot on tarkoitettu EU-maita ja muita sellaisia maita varten, joiden asiaa koskevat säädökset perustuvat EU:n energiamerkitäsäädöksiin.
- \*3 Vuosittainen energiankulutus (kWh), joka perustuu television 4 tunnin päivittäiseen käyttöön 365 päivänä vuodessa. Todellinen energiankulutus riippuu siitä, miten televisiota käytetään.
- \*4 Vuosittainen energiankulutus (kWh), joka perustuu television 8 tunnin päivittäiseen käyttöön 365 päivänä vuodessa. Todellinen energiankulutus riippuu siitä, miten televisiota käytetään.
- \*5 Mainittu valmiustilan virrankulutus on voimassa sen jälkeen, kun televisio on suorittanut välttämättömät sisäiset toimenpiteet.
- \*6 Valmiustilan virrankulutus kasvaa, kun televisio on yhdistetty verkkoon.

#### Huomautus

- Lisävarusteiden saatavuus riippuu maasta/alueesta/television mallista/varastotilanteesta.
- Rakennetta ja teknisiä tietoja saatetaan muuttaa siitä erikseen ilmoittamatta.
- Google Assistentin käyttö voi edellyttää palveluiden ja sovellusten tilaamista, minkä lisäksi sen käyttöön voi liittyä lisäehtoja ja/tai lisämaksuja.
- Käyttöoppaassa oleva tuoteseloste vastaa KOMISSION DELEGOITUA ASETUSTA (EU) 1062/2010. Katso sen verkkosivustosta lisätietoja asetuksesta (EU) 2019/2013.

#### Digitaalisen television toimintaan liittyviä huomautuksia

- Digi-TV (DVB antennin, satelliitin tai kaapelin kautta), vuorovaikutteiset palvelut ja verkkotoiminnot eivät välttämättä ole käytettävissä kaikissa maissa tai kaikilla alueilla. Jotkut toiminnot eivät ehkä ole käytössä tai eivät toimi oikein joidenkin palveluntarjoajien ja verkkoympäristöjen kanssa. Jotkut TV-palveluntarjoajat saattavat veloittaa maksun palveluistaan.
- Tämä TV tukee digitaali-ilähetyksiä, joissa käytetään MPEG-2-, H.264/MPEG-4 AVC- ja H.265/HEVC-koodekkeja, mutta emme voi taata yhteensopivuutta kaikkien operaattori-/palvelusignaalin kanssa, koska ne voivat muuttua ajan myötä.

#### Tuotemerkit

- Termit HDMI ja HDMI High-Definition Multimedia Interface ja HDMI-logo ovat HDMI Licensing Administrator, Inc.:n tavaramerkkejä tai rekisteröityjä tavaramerkkejä Yhdysvalloissa ja muissa maissa.
- Valmistettu Dolby Laboratories myöntämällä lisenssillä. Dolby, Dolby Audio ja kaksois-D-symboli ovat Dolby Laboratories Licensing Corporationin tavaramerkkejä.
- Google TV ja siihen liittyvät logot ovat Google LLC:n tavaramerkkejä.

- Netflix on Netflix Inc rekisteröimä tavaramerkki.
- DiSEqC™ on EUTELSAtin tavaramerkki. Tässä televisiossa on DiSEqC 1.0 -tuki. Tätä televisiosta ei ole tarkoitettu moottorikäyttöisten antennien ohjaukseen.
- TUXERA on Tuxera Inc.:n rekisteröity tavaramerkki Yhdysvalloissa ja muissa maissa.
- Kaikki muut tavamerkit ovat omistajiensa omaisuutta.

#### Tuotteen rekisteröintinumero (KOMISSION DELEGOITU ASETUS (EU) 2019/2013)

KD-32W800: (448133),

KD-32W804: (448136)

# Om håndbøker

Denne TV-en leveres med følgende håndbøker. Vennligst behold håndbøkene for fremtidig referanse.

## Innstillingsveiledning

- TV-installasjon og oppsett.

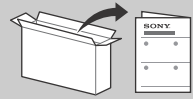

## Referanseveiledning (denne håndboken) / sikkerhetsdokumentasjon

- Sikkerhetsinformasjon, fjernkontroll, feilsøking, veggmontering, spesifikasjon, og så videre.



## Hjelpeveiledning (håndbok på skjermen)

- Innstillinger, funksjoner, Internett-tilkobling, feilsøking og så videre.
- For å åpne den, trykk på **HELP**-knappen på fjernkontrollen og velg Hjelpeveiledning.



- Du kan se Hjelpeveiledningen med en smarttelefon.



[https://rd1.sony.net/help/tv/iaepm1/h\\_aep/](https://rd1.sony.net/help/tv/iaepm1/h_aep/)

Innstillingsmenyer kan endres uten varsel.

**VIKTIG - Les lisensavtalen for sluttbrukerprogramvare før du bruker Sony-produktet ditt.** Ved å bruke produktet ditt indikerer at du aksepterer lisensavtalen for sluttbrukerprogramvare. Lisensavtalen for programvare mellom deg og Sony er tilgjengelig online på Sonys hjemmeside (<https://www.sony.net/tv-software-licenses3/>) eller på produktets skjerm. Trykk  (Hurtiginnstillinger) på fjernkontrollen og velg [Innstillinger] → [Enhetsinnstillinger] → [Info] → [Juridisk informasjon] → [Merknader og lisenser].

## Merknader

- Før du bruker TV-en, vær vennlig å lese "Sikkerhetsinformasjon".
- Les den medfølgende sikkerhetsdokumentasjonen for ytterligere sikkerhetsinformasjon.
- Bilder og illustrasjoner som brukes i installasjonsveiledningen og i denne håndboken, er kun ment som referanse, og kan avvike fra produktets faktiske utseende.
- "x"/"xx"-en som vises i modellnavnet korresponderer til et tall, som er knyttet til design, farge eller TV-system.

## Plassering av identifikasjonsmerket

Etiketter med modellnr., produksjonsdato (år/måned)\* og strømforsyningsområde er plassert på baksiden av TV-en eller esken.

\* Kun i begrenset region/land/TV-modell.

## VIKTIG MERKNAD

### Merknad for radioutstyr

Herved erklærer Sony Corporation at radioutstyrstypene KD-32W800, 32W804 er i samsvar med direktiv 2014/53/EU. EU-erklæring fulltekst finner du på Internett under: <https://compliance.sony.eu>

For dette radioutstyret gjelder følgende begrensninger for bruk eller krav for autorisering av bruk i AT, BE, HR, CY, CZ, DK, EE, FI, FR, DE, EL, HU, IE, IT, LV, LT, LU, MT, NL, PL, PT, SK, SI, ES, SE, UK, UK (NI), IS, LI, NO, CH, BG, RO, TR, AL, BA, MK, MD, RS, ME, Kosovo : 5150 - 5350 MHz-båndet skal bare benyttes for innendørs bruk.

## Sikkerhetsinformasjon

### Installasjon/oppsett

Installer og bruk TV-apparatet i samsvar med instruksjonene nedenfor for å unngå risiko for brann, elektrisk støt eller annen skade og/eller personskader.

### Installasjon

- TV-en bør installeres i nærheten av en lett tilgjengelig stikkontakt.
- Plasser TV-settet på en stabil, plan overflate for å unngå at den faller ned og forårsaker personskade eller skade på TV-en.
- Installer TV-en på en plass hvor den ikke kan bli skjøvet, dyttet eller ramle ned.

- Installer TV-en slik at TV-ens bordstativ ikke stikker frem fra TV-stativet (medfølger ikke). Hvis bordstativet stikker frem fra TV-stativet, kan det føre til at TV-en velter, faller ned og dette kan skade personer eller TV-en.

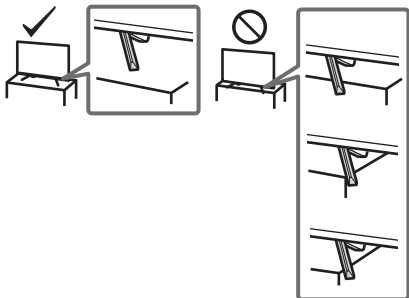

### Bæring

- Før du bærer TV-apparatet, må du koble fra alle kablene.
- Et stort TV-apparat må bæres av to eller flere personer.
- Når du transporterer TV-en for hånd, må du holde den som vist under. Ikke utsett LCD-skjermen og rammen rundt for pressbelastning.
- Når TV-en løftes eller flyttes, må den holdes fast fra undersiden.

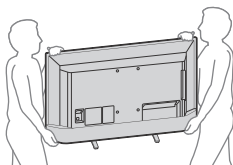

- Ikke utsett TV-apparatet for støt eller sterke vibrasjoner når du flytter det.
- Når du leverer inn TV-apparatet på grunn av reparasjon eller hvis du flytter, bør du transportere det i originalemballasjen.

### Tippforebygging

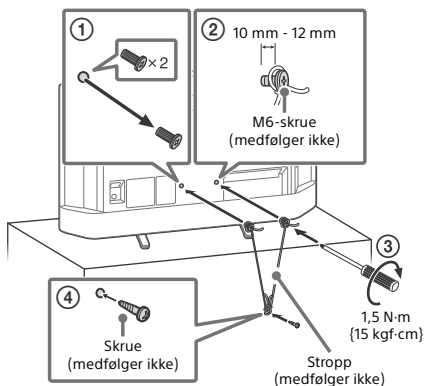

## Fjernkontroll og TV

Utformingen av fjernkontrollen, layouten, tilgjengeligheten og funksjonen til knappene på fjernkontrollen kan variere avhengig av regionen/landet/TV-modellen/TV-innstillingene.

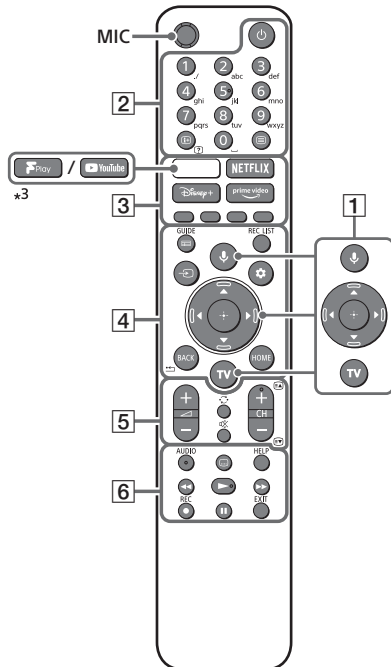

- 1** (Mikrofon) / : (Google Assistant):  
 Bruk Google Assistant<sup>\*1x2</sup> eller talesøk<sup>\*2</sup>. For hint om hvordan du kontrollerer TV-en, trykk på mikrofonknappen på fjernkontrollen og uttal uttrykket "tips stemmestyring".<sup>\*1</sup>  
: Meny på skjermen for navigasjon og valg.  
**TV:** Bytt til inngang.
- 2** (Strøm)  
**Nummerknapper**  
 (Info/vis tekst): Vis informasjon.  
 (Tekst): Vis tekstinformasjon.
- 3** (YouTube™/Freeview Play)<sup>\*3</sup>/ NETFLIX / Disney+ / Prime Video / Fargeknapper

NO

**4** **GUIDE**/: Vis den digitale programveiledningen for TV.

**REC LIST**: Vis anbefalingslisten for USB HDD.

 (**Valg av innhold**): Vis og velg inngangskilden osv.

 (**Hurtiginnstillinger**): Vis hurtiginnstillinger.





**BACK**/

**HOME**

**5**  **+/- (Volum)**

 (**Hopp**)

 (**Demp**)

**CH +/-**//: Velg kanal, eller neste () / forrige () side.

**6** **AUDIO**: Velg lyd for flerspråklig kilde eller flerspråklig lyd (avhengig av programkilden).

 (**Teksting-innstilling**)

**HELP**: Vis Hjelp-menyen.

///

● **REC**: Ta opp programmet som vises på USB HDD.

**EXIT**

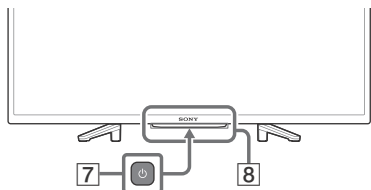

**7**  (**Strøm**)

**8** **Fjernkontroll-sensor / LED**

\*1 Kun for begrensede regioner/land/TV-modeller/språk.

\*2 Google Assistant eller talesøk krever en Internett-tilkobling.

\*3 Funksjonsstøtte avhenger av region/land/TV-modell.

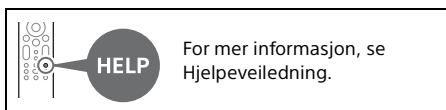

## Montere TV-en på veggen

### Bruke den ekstra Veggmonteringsbraketten (SU-WL450)\* (medfølger ikke)

#### Til kunder:

Av hensyn til produktets beskyttelse og sikkerheten, anbefaler Sony sterkt at TV-en installeres av Sony-forhandlere eller autoriserte montører. Ikke forsøk å installere den selv.

#### Til Sony-forhandlere og -montører:

Legg spesielt merke til sikkerheten under installasjonen, periodisk vedlikehold og ved undersøkelse av dette produktet.

#### Informasjon om installasjon av Veggmonteringsbraketten

For instruksjoner om montering av Veggmonteringsbrakett, se monteringsinformasjon (Veggmonteringsbrakett) på produktsiden for din TV-modell.

<https://www.sony.eu/support>

- Følg instruksjonsveiledningen som fulgte med Veggmonteringsbraketten for modellen din. Tilstrekkelig ekspertise er nødvendig for å montere denne TV-en, spesielt for å fastslå at veggen kan bære TV-ens vekt.
- Sony er ikke ansvarlig for eventuell skade eller personskafe forårsaket av feil behandling eller installasjon.
- Kun kvalifisert servicepersonell skal utføre eventuell installasjon av veggbraketter.
- Av sikkerhetsgrunner anbefales det på det sterkeste at du bruker tilleggsutstyr fra Sony som omfatter:  
—Veggmonteringsbrakett SU-WL450



- Sørg for at du bruker skruene som følger med Veggmonteringsbraketten når du fester Veggmonteringsbraketten til TV-en. De medfølgende skruene er utformet som vist på illustrasjonen målt fra monteringsoverflaten til Veggmonteringsbraketten.

Skruenes diameter og lengde varierer ut fra Veggmonteringsbrakettens modell. Hvis du bruker andre skruer enn de som følger med, kan TV-apparatet bli skadet innvendig eller det kan falle ned osv.

10 mm - 12 mm

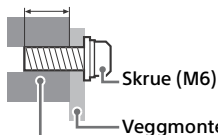

TV-ens bakdekse

- Oppbevar skruer som ikke brukes samt bordstativet på et trygt sted inntil du er klar til å feste bordstativet. Oppbevar skruene unna små barn.

\* Kun i begrenset region/land/TV-modell.

## Feilsøking

Generell feilsøking for problemer som: svart skjerm, ingen lyd, frosset bilde, TV reagerer ikke, eller nettverk mistet, utfør følgende steg.

- 1 Start TV-en din på nytt ved å holde nede strømknappen på fjernkontrollen i cirka fem sekunder. TV-en vil starte på nytt. Hvis TV-en ikke starter, prøv å trekke ut strømledningen, trykk deretter på strømknappen på TV-en og slipp den. Vent i to minutter, og sett i strømledningen. Eller trykk på strømknappen på TV-en i omtrent 40 sekunder inntil TV-en slås av.
- 2 Se Hjelpmenyen ved å trykke **HELP** på fjernkontrollen.
- 3 Koble TV-en din til internett og utfør en programvareoppdatering. Sony anbefaler at du holder TV-ens programvare oppdatert. Programvareoppdateringer gir nye funksjoner og bedre ytelse.
- 4 Gå til Sonys supportnettside (informasjon oppgitt bakerst i denne håndboken).

## Når du kobler til TVen kan det hende at den ikke er i stand til å slå seg på på en stund selv om du trykker på strømknappen på fjernkontrollen eller TV-en.

Det tar tid å starte opp systemet. Vent omtrent ett minutt, og prøv deretter igjen.

### Fjernkontrollen virker ikke.

- Skift batteriene.

### Passordet for foreldrelåsen er glemt.

- Skriv inn 9999 for PIN-koden, og skriv deretter den nye PIN-koden.

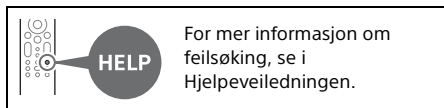

## Spesifikasjoner

### System

Skjermssystem: LCD (Liquid Crystal Display = skjerm med flytende krystaller), LED-baklys  
TV-system: Avhengig av land / område valg / TV-modell

Analog: B/G, D/K, I

Digital: DVB-T/DVB-C/DVB-T2

Satellitt: DVB-S/DVB-S2

Fargesystem: PAL/SECAM

Kanaldekning: Avhengig av land / område valg / TV-modell

Analog: UHF/VHF/kabel

Digital: UHF/VHF/kabel

Satellitt: IF-frekvens 950-2150 MHz

Lydutgang: 5 W + 5 W

Trådløs teknologi

Protokoll IEEE 802.11a/b/g/n

Bluetooth® versjon 5.0

NO

## Frekvensbånd

Frekvensbånd	Utgangseffekt
Trådløst LAN (TV)	
2400-2483,5 MHz	< 20,0 dBm
5150-5250 MHz	< 23,0 dBm
5250-5350 MHz	< 23,0 dBm
5470-5725 MHz	< 30,0 dBm
5725-5875 MHz	< 13,98 dBm
Bluetooth® (TV)	
2400-2483,5 MHz	< 10,0 dBm
Bluetooth® (Fjernkontroll)	
2400-2483,5 MHz	< 10,0 dBm

## Inngangs-/utgangskontakter

Antenne/kabel

75 ohm ekstern terminal for VHF/UHF

Satellittmottaker

Hunn F-kontakt, 75 ohm.

DiSEqC 1.0, LNB 13 V/18 V og 22 kHz tone,

Distribusjon med én kabel EN50494.

HDMI IN 1/2/3 (HDCP 1.4-kompatibel)

Video:

### HDMI videoformat:

480i, 480p, 576i, 576p, 720p (50 Hz, 60 Hz),

1080i (50 Hz, 60 Hz), 1080p (24 Hz, 30 Hz,

50 Hz, 60 Hz)

### HDMI PC-støttet format:

640 × 480 @60 Hz, 800 × 600 @60 Hz,

1024 × 768 @60 Hz, 1366 × 768 @60 Hz

Lyd:

PCM: 32/44,1/48 kHz 16/20/24 biter, Dolby

Audio

ARC (Audio Return Channel) (Kun HDMI-port 1)\*1

I ARC-modus

Tokanals lineær PCM: 48 kHz 16 biter, Dolby

Audio

↻ DIGITAL AUDIO OUT (OPTICAL)

Digital optisk kontakt (tokanals lineær PCM:

48 kHz 16 biter, Dolby Audio)

🎧 (minijack, stereo)

Hodetelefon

↔ 1, ↔ 2 (HDD REC)

USB-port 1 støtter høyhastighets USB (USB 2.0)

USB-port 2 støtter høyhastighets USB (USB 2.0)



CAM-spor (Conditional Access Module)



LAN

10BASE-T/100BASE-TX-kontakt

(Tilkoblingshastigheten kan variere avhengig av driftsmiljøet til nettverket.

Kommunikasjonshastighet og kvalitet garanteres ikke.)

## Strøm, produktmikrokort og annet

Strømkrav

220 V - 240 V vekselstrøm, 50 Hz

Energieffektivitetsklasse\*2

KD-32W800: A+

KD-32W804: A+

Skjermstørrelse (målt diagonalt) (ca.)

KD-32W800: 80,0 cm / 32 tommer

KD-32W804: 80,0 cm / 32 tommer

Strømforbruk\*2

I [Standard]-modus

KD-32W800: 60 W

KD-32W804: 60 W

Årlig energiforbruk\*2

KD-32W800: 47 kWh per år

KD-32W804: 47 kWh per år

Strømforbruk i hvilemodus\*2\*5\*6

0,50 W (10 W i programvare-/EPG-

oppdateringsmodus)

Skjermopløsning (horisontal × vertikal) (piksler)

1366 × 768

Nominell effekt

500 mA (for USB1 og USB2)

## Mål (ca.) (b × h × d) (cm)

med bordstativ

KD-32W800: 73,3 × 46,8 × 18,9

KD-32W804: 73,3 × 46,8 × 18,9

uten bordstativ

KD-32W800: 73,3 × 43,5 × 7,8

KD-32W804: 73,3 × 43,5 × 7,8

## Vekt (ca.) (kg)

med bordstativ

KD-32W800: 5,0

KD-32W804: 5,0

uten bordstativ

KD-32W800: 4,9

KD-32W804: 4,9

## Annet

Tilleggsutstyr

Veggmonteringsbrakett: SU-WL450

Driftstemperatur: 0 °C – 40 °C

Driftsluftfuktighet: 10 % – 80 % relativ fuktighet (ikke-kondenserende)

\*1 Koble lydsystemet ditt til HDMI IN 1 for å tilføre TV-lyd til lydsystemet.

\*2 Denne informasjonen er for EU og andre land hvor de aktuelle forskriftene er basert på EUs energimerkingsforskrifter.

\*3 Energiforbruk i kWh per år, basert på TV-ens strømforbruk når den brukes 4 timer om dagen i 365 dager. Det faktiske energiforbruket vil avhenge av hvordan fjernsynet brukes.

- \*4 Energiforbruk i kWh per år, basert på TV-ens strømförbruk når den brukes 8 timer om dagen i 365 dager. Det faktiske energiforbruket vil avhenge av hvordan fjernsynet brukes.
- \*5 Spesifisert strømförbruk i hvilemodus nås etter at TV-en har avsluttet nødvendige interne prosesser.
- \*6 Strømförbruk i hvilemodus vil øke når TV-en er koblet til nettverket.

#### **Merknader**

- Tilgjengeligheten til tilleggssutstyr avhenger av land/region/TV-modell/lagerstatus.
- Design og spesifikasjoner kan endres uten varsel.
- Når du bruker Google Assistant kan det være nødvendig med abonnement på tjenester og applikasjoner. Tilleggsvilkår, betingelser og/eller gebyrer kan gjelde.
- Produktdatabladet i denne håndboken er for DELEGERT KOMMISJONSFORORDNING (EU) 1062/2010. Se nettsiden for informasjon om (EU) 2019/2013.

#### **Merknader til digital TV-funksjon**

- Digital-TV (DVB bakke, satellitt og kabel), interaktive tjenester og nettverksfunksjoner vil kanskje ikke være tilgjengelige i alle land eller regioner. Noen funksjoner er muligens ikke aktivert eller vil kanskje ikke virke korrekt hos noen leverandører og i noen nettverksmiljøer. Noen TV-tjenesteleverandører vil kunne kreve gebyr for tjenestene sine.
- Denne TV-en støtter digital kringkasting med kodekene MPEG-2, H.264/MPEG-4 AVC og H.265/HEVC, men kompatibilitet kan ikke garanteres med alle operatører/tjenestesignaler, da de disse vil kunne endres med tiden.

#### **Varemerker**

- Uttrykkene HDMI og HDMI High-Definition Multimedia Interface, og HDMI-logoen, er varemerker eller registrerte varemerker som tilhører HDMI Licensing Administrator, Inc. i USA og andre land.
- Produsert på lisens fra Dolby Laboratories. Dolby, Dolby Audio og dobbelt-D symbolet er varemerker som tilhører Dolby Laboratories Licensing Corporation.
- Google TV og relaterte logoer er varemerker som tilhører Google LLC.
- Netflix er et registrert varemerke for Netflix, Inc.
- DiSEqC™ er et varemerke for EUTELSAT. Denne TV-en støtter DiSEqC 1.0. Denne TV-en er ikke ment for å kontrollere motoriserte antenner.
- TUXERA er et registrert varemerke for Tuxera Inc. i USA og andre land.
- Alle andre varemerker eies av de respektive eierne.

#### **Produktregistreringsnummer (DELEGERT KOMMISJONSFORORDNING (EU) 2019/2013)**

KD-32W800: (448133),  
KD-32W804: (448136)

# Informacje o instrukcjach

Ten telewizor jest dostarczany z następującymi instrukcjami. Prosimy o zachowanie instrukcji do wykorzystania w przyszłości.

## Przewodnik ustawień

- Instalacja i konfiguracja telewizora.

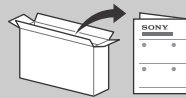

## Przewodnik (ta instrukcja) / Dokumentacja bezpieczeństwa

- Informacje dotyczące bezpieczeństwa, pilot, rozwiązywanie problemów, instalacja na ścianie, dane techniczne itp.



## Przewodnik pomocniczy (Instrukcja ekranowa)

- Ustawienia, funkcje, połączenie z Internetem, rozwiązywanie problemów itp.
- Aby ją otworzyć, naciśnij na pilocie przycisk **HELP**, a następnie wybierz Przewodnik pomocniczy.



- Możesz skorzystać z Przewodnika pomocniczego za pomocą smartfona.



[https://rd1.sony.net/help/tv/iaepm1/h\\_aep/](https://rd1.sony.net/help/tv/iaepm1/h_aep/)

Menu ustawień mogą zostać zmienione bez powiadomienia.

### **WAŻNE** - Przed użyciem produktu Sony przeczytaj Umowę licencyjną oprogramowania użytkownika końcowego.

Korzystanie z produktu oznacza akceptację Umowy licencyjnej oprogramowania użytkownika końcowego. Umowa licencyjna na oprogramowanie między Tobą a Sony jest dostępna online na stronie Sony (<https://www.sony.net/tv-software-licenses3/>) lub na ekranie produktu. Naciśnij  (Szybkie ustawienia) na pilocie i wybierz opcję [Ustawienia] → [Ustawienia urządzenia] → [Informacje] → [Informacje prawne] → [Uwagi i licencje].

### Uwaga

- Przed przystąpieniem do eksploatacji telewizora należy zapoznać się z częścią „Informacje dotyczące bezpieczeństwa”.
- Aby zapoznać się z dodatkowymi informacjami na temat bezpieczeństwa, przeczytaj dostarczoną dokumentację bezpieczeństwa.
- Zdjęcia i ilustracje użyte w Przewodniku ustawień i w tej instrukcji mają charakter jedynie poglądowy i mogą się różnić od rzeczywistego produktu.
- Znak „x”/„xx” widoczny obok nazwy modelu odpowiada wartości liczbowej powiązanej z projektem, kolorem lub systemem telewizyjnym.

### Lokalizacja etykiety identyfikacyjnej

Etykiety z numerem modelu, datą produkcji (rok i miesiąc)\* oraz specyfikacją elektryczną znajdują się z tyłu telewizora lub opakowania.

\* Wyłącznie w przypadku niektórych regionów/krajów/modeli telewizora.

## WAŻNA UWAGA

### Informacja dotycząca sprzętu radiowego

Sony Corporation niniejszym oświadcza, że typy urządzeń radiowych KD-32W800, 32W804 są zgodne z dyrektywą 2014/53/UE. Pełny tekst deklaracji zgodności UE jest dostępny pod następującym adresem internetowym: <https://compliance.sony.eu>

Dla tego sprzętu radiowego zastosowanie mają poniższe ograniczenia dotyczące użytkowania lub wymóg uzyskania zezwolenia na użytkowanie obowiązujący w AT, BE, HR, CY, CZ, DK, EE, FI, FR, DE, EL, HU, IE, IT, LV, LT, LU, MT, NL, PL, PT, SK, SI, ES, SE, UK, UK (NI), IS, LI, NO, CH, BG, RO, TR, AL, BA, MK, MD, RS, ME, Kosovo : pasmo 5150 - 5350 MHz jest ograniczone wyłącznie do zastosowań wewnątrz pomieszczeń.

## Informacje dotyczące bezpieczeństwa

### Montaż i instalacja

Aby uniknąć ryzyka wybuchu pożaru, porażenia prądem elektrycznym, uszkodzenia sprzętu i/lub ewentualnych obrażeń ciała, odbiornik TV należy zainstalować zgodnie z instrukcjami podanymi poniżej.

### Instalacja

- Telewizor powinien być zainstalowany w pobliżu łatwo dostępnego gniazdka.
- Ustaw telewizor na stabilnej, równej powierzchni tak, aby zapobiec ryzyku jego przewrócenia i spowodowania obrażeń ciała lub uszkodzenia mienia.
- Zainstaluj telewizor w miejscu, w którym nie może zostać pociągnięty, popchnięty lub przewrócony.

- Zainstaluj telewizor w taki sposób, aby podstawa telewizora nie wystawała poza stojak (nie należy do wyposażenia). Jeśli podstawa telewizora wystaje poza stojak, może to spowodować przewrócenie i upadek telewizora, a w efekcie obrażenia osobiste lub uszkodzenie telewizora.

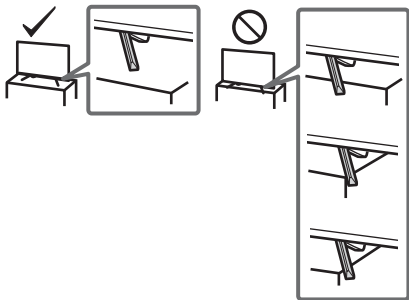

### Transport

- Przed rozpoczęciem przenoszenia odbiornika należy odłączyć od niego wszystkie kable.
- Do przenoszenia dużego odbiornika TV potrzeba dwóch lub więcej osób.
- Przenosząc telewizor w rękach, należy go trzymać tak jak na rysunku. Nie wolno naciskać ekranu ciekłokrystalicznego ani ramy dookoła ekranu.
- Przy podnoszeniu lub przenoszeniu telewizora należy go dobrze chwycić od spodu.

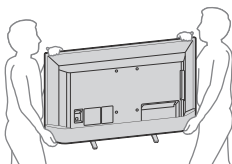

- Podczas transportu odbiornik nie powinien być narażony na wstrząsy mechaniczne i nadmierne wibracje.
- Na czas transportu odbiornika do naprawy lub podczas przeprowadzki, należy zapakować go w oryginalny karton i elementy opakowania.

### Zabezpieczenie przed przewróceniem

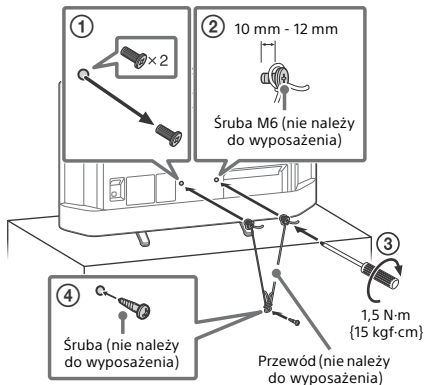

## Pilot i telewizor

Kształt, układ, dostępność i działanie funkcji przycisków pilota mogą się różnić w zależności od regionu/kraju/modelu/ustawień telewizora.

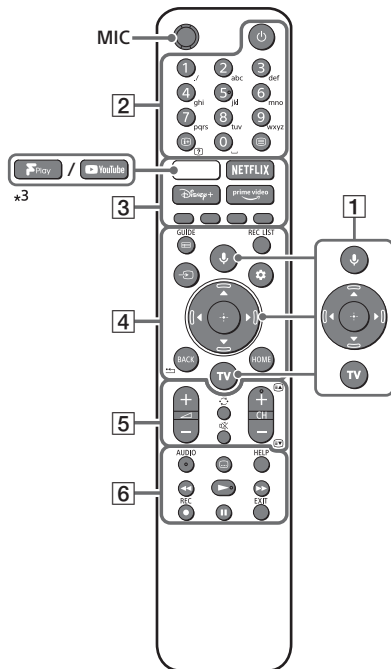

- 1** (Mikrofon) / (Asystent Google): Użyj Asystenta Google<sup>\*1</sup> lub wyszukiwania głosowego<sup>\*2</sup>. Aby uzyskać wskazówki na temat sterowania telewizorem, naciśnij przycisk mikrofonu na pilocie i wypowiedz frazę „wskazówki głosowe”.<sup>\*1</sup>

**▲/▼/◀/▶/⊕**: Nawigacja w menu ekranowym i wybór opcji.

**TV**: Przełącz na wejście.
- 2** (Zasilanie)

**Przyciski numeryczne**

**/**  (Wyświetlanie informacji/tekstu): Wyświetlanie informacji.

(Tekst): Wyświetlanie informacji tekstowych.

3 (YouTube™/Freeview Play)\*3 / NETFLIX / Disney+ / Prime Video / Kolorowe przyciski

4 GUIDE/☰: Wyświetl cyfrowy przewodnik po programach telewizyjnych.

**REC LIST:** Wyświetlenie listy nagrań urządzenia USB HDD.

↔ (Wybór wejścia): Wyświetlanie i wybieranie źródeł sygnału wejściowego itp.

⚙ (Szybkie ustawienia): Wyświetlenie szybkich ustawień.

BACK/\*←

HOME

5 ↗ +/- (Głośność)

↻ (Przejdźcie)

⊗ (Wyciszenie)

CH +/-/⏪/⏩: Wybierz kanał, lub następną (⏪) / poprzednią (⏩) stronę.

6 AUDIO: Wybór dźwięku źródła wielojęzycznego lub podwójnego dźwięku (w zależności od źródła programu).

⋮ (Tryb napisów)

HELP: Wyświetlanie menu pomocy.

⏪/⏩/⏮/⏭

● REC: Nagrywanie aktualnie oglądanego programu na dysku USB HDD.

EXIT

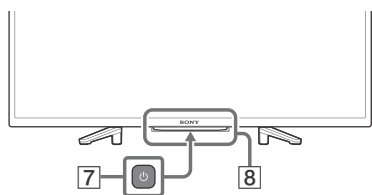

7 ⏻ (Zasilanie)

8 Czujnik pilota zdalnego sterowania / LED

\*1 Wyłącznie w przypadku niektórych regionów/krajów/modeli telewizora/języków.

\*2 Asystent Google lub wyszukiwanie głosowe wymaga połączenia z Internetem.

\*3 Obsługa funkcji zależy od regionu/kraju/modelu telewizora.

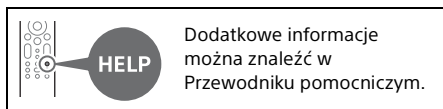

## Montaż telewizora na ścianie

### Używanie opcjonalnego Uchwyty ściennego (SU-WL450)\* (nie należy do wyposażenia)

#### Do klientów:

Ze względu na ochronę produktu i zapewnienie bezpieczeństwa firma Sony zaleca, aby montaż tego telewizora był wykonywany przez przedstawicieli firmy Sony lub licencjonowanych wykonawców. Nie próbować wykonywać montażu samodzielnie.

#### Do dystrybutorów firmy Sony i licencjonowanych wykonawców:

Zwracać uwagę na bezpieczeństwo podczas montażu, konserwacji okresowej i sprządzania tego produktu.

#### Informacje dotyczące montażu przy użyciu uchwyt ścienny

Aby uzyskać instrukcje montażu Uchwytu ściennego, zobacz Informacje dotyczące montażu (Uchwyt ścienny) na stronie produktu swojego modelu telewizora.

<https://www.sony.eu/support>

- Postępuj zgodnie z instrukcjami dostarczonymi z Uchwytym ściennym dla danego modelu. Do zamontowania tego telewizora wymagane jest odpowiednie doświadczenie, szczególnie w celu oceny, czy ściana jest odpowiednio wytrzymała, aby unieść ciężar telewizora.
- Firma Sony nie ponosi żadnej odpowiedzialności za uszkodzenia lub obrażenia spowodowane nieprawidłową obsługą lub montażem.
- Montaż uchwytu na ścianie należy zlecić wykwalifikowanemu instalatorowi.
- Ze względów bezpieczeństwa zaleca się stosowanie akcesoriów Sony:  
—Uchwyt ścienny SU-WL450

- Podczas montażu Uchwytu ściennego do telewizora należy używać śrub dostarczonych razem z Uchwytami ściennymi. Dostarczone śruby są zaprojektowane w sposób pokazany na ilustracji w przypadku pomiaru od powierzchni mocującej Uchwytu ściennego. Średnica i długość śrub różnią się w zależności od modelu Uchwytu ściennego. Stosowanie śrub innych niż dostarczane w komplecie może spowodować uszkodzenia wewnętrzne w odborniku TV, jego upadek, itp.

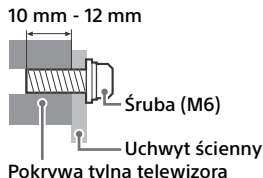

- Nieużywane śruby i podstawę należy przechowywać w bezpiecznym miejscu z przeznaczeniem do zamontowania w przyszłości. Śruby należy przechowywać poza zasięgiem dzieci.
- \* Wyłącznie w przypadku niektórych regionów/krajów/modeli telewizora.

- 3 Podłącz telewizor do Internetu i wykonaj aktualizację oprogramowania. Firma Sony zaleca aktualizację oprogramowania telewizora. Aktualizacje oprogramowania zawierają nowe funkcje i ulepszenia wydajności.
- 4 Odwiedź stronę wsparcia firmy Sony (informacje podane na końcu niniejszej instrukcji).

**Gdy telewizor zostanie podłączony, przez pewien czas może się nie włączyć pomimo naciśnięcia przycisku zasilania na pilocie lub telewizorze.**

Uruchomienie systemu wymaga trochę czasu. Należy odczekać jedną minutę, następnie spróbować włączyć telewizor ponownie.

**Pilot nie działa.**

- Wymień baterie.

**Zapomniano hasła do blokady rodzicielskiej.**

- Wprowadź numer 9999 jako kod PIN i wprowadź nowy PIN.

	<p>Aby uzyskać więcej informacji o rozwiązywaniu problemów, patrz Przewodnik pomocniczy.</p>
--	--

## Rozwiązywanie problemów

W celu rozwiązania ogólnych problemów, takich jak: czarny ekran, brak dźwięku, zawieszony obraz, brak reakcji telewizora lub utrata sygnału sieciowego, wykonaj następujące czynności.

- 1 Uruchom telewizor ponownie, naciskając przycisk zasilania na pilocie przez pięć sekund. Telewizor zostanie uruchomiony. Jeżeli telewizor nie zacznie ponownie działać, spróbuj odłączyć przewód sieciowy, a następnie naciśnij i puść przycisk zasilania na telewizorze. Poczekaj dwie minuty i podłącz przewód zasilający. Ewentualnie naciśnij przycisk zasilania na telewizorze i przytrzymaj go przez około 40 sekund do momentu, aż telewizor wyłączy się.
- 2 Zapoznaj się z menu Pomoc, naciskając przycisk **HELP** na pilocie.

## Dane techniczne

### System

System panelu: Panel z wyświetlaczem ciekłokrystalicznym (LCD), Podświetlenie LED  
System TV: W zależności od kraju/wybranego regionu/modelu telewizora

Analogowy: B/G, D/K, I  
Cyfrowy: DVB-T/DVB-C/DVB-T2  
Satelita: DVB-S/DVB-S2

System kolorów: PAL/SECAM

Zakres kanałów: W zależności od kraju/wybranego regionu/modelu telewizora

Analogowy: UHF/VHF/kabel  
Cyfrowy: UHF/VHF/kabel  
Satelita: częstotliwość 950-2150 MHz

Wyjście dźwięku: 5 W + 5 W

Technologia bezprzewodowa  
Protokół IEEE 802.11a/b/g/n  
Bluetooth® wer. 5.0

## Pasma częstotliwości

Zakres częstotliwości	Moc wyjściowa
Bezprzewodowa sieć LAN (Telewizor)	
2400-2483,5 MHz	< 20,0 dBm
5150-5250 MHz	< 23,0 dBm
5250-5350 MHz	< 23,0 dBm
5470-5725 MHz	< 30,0 dBm
5725-5875 MHz	< 13,98 dBm
Bluetooth® (Telewizor)	
2400-2483,5 MHz	< 10,0 dBm
Bluetooth® (Pilot)	
2400-2483,5 MHz	< 10,0 dBm

## Gniazda wejścia/wyjścia

Antena/kabel

75-omowa antena zewnętrzna VHF/UHF

Antena satelitarna

Żeńskie złącze typu F, 75 omów.

DiSEqC 1.0, LNB 13 V/18 V i sygnał 22 kHz,

Dystr. za pomocą poj. kabla EN50494.

HDMI IN 1/2/3 (Zgodność z HDCP 1.4)

Wideo:

### Format wideo HDMI:

480i, 480p, 576i, 576p, 720p (50 Hz, 60 Hz),

1080i (50 Hz, 60 Hz), 1080p (24 Hz, 30 Hz,

50 Hz, 60 Hz)

### Obsługiwany format HDMI PC:

640 × 480 @60 Hz, 800 × 600 @60 Hz,

1024 × 768 @60 Hz, 1366 × 768 @60 Hz

Audio:

PCM: 32/44,1/48 kHz 16/20/24 bity, Dolby

Audio

ARC (Audio Return Channel) (Tylko port

HDMI 1)\*<sup>1</sup>

W trybie ARC

Dwukanałowe liniowe PCM: 48 kHz 16 bity,

Dolby Audio

↻ DIGITAL AUDIO OUT (OPTICAL)

Cyfrowe gniazdo optyczne (dwukanałowe

liniowe PCM: 48 kHz 16 bity, Dolby Audio)

🎧 (mini jack stereo)

Słuchawki

🔌 1, 🔌 2 (HDD REC)

Port USB 1 obsługuje standard High Speed USB (USB 2.0)

Port USB 2 obsługuje standard High Speed USB (USB 2.0)



Gniazdo CAM (moduł dostępu warunkowego)

📶 LAN

Gniazdo 10BASE-T/100BASE-TX (Prędkość połączenia zależy od parametrów sieci. Nie gwarantuje się prędkości i jakości transmisji.)

## Moc, karta produktu i inne

Wymagania dotyczące zasilania

220 V – 240 V (prąd zmienny), 50 Hz

Klasa efektywności energetycznej\*<sup>2</sup>

KD-32W800: A+

KD-32W804: A+

Wielkość ekranu (przekątna) (ok.)

KD-32W800: 80,0 cm / 32 cali

KD-32W804: 80,0 cm / 32 cali

Pobór mocy\*<sup>2</sup>

W trybie [Standardowy]

KD-32W800: 60 W

KD-32W804: 60 W

Roczne zużycie energii\*<sup>2</sup>

KD-32W800: 47 kWh rocznie

KD-32W804: 47 kWh rocznie

Pobór mocy w trybie czuwania\*<sup>2+5+6</sup>

0,50 W (10 W w trybie aktualizacji

oprogramowania lub elektronicznego przewodnika po programach)

Rozdzielczość wyświetlacza (poziom × pion)

(piksele)

1366 × 768

Wartości znamionowe wyjścia

500 mA (w przypadku USB1 i USB2)

## Wymiary (przybliżone) (szer. × wys. × gł.) (cm)

z podstawą

KD-32W800: 73,3 × 46,8 × 18,9

KD-32W804: 73,3 × 46,8 × 18,9

bez podstawy

KD-32W800: 73,3 × 43,5 × 7,8

KD-32W804: 73,3 × 43,5 × 7,8

## Waga (przybliżona) (kg)

z podstawą

KD-32W800: 5,0

KD-32W804: 5,0

bez podstawy

KD-32W800: 4,9

KD-32W804: 4,9

## Inne

Wyposażenie dodatkowe

Uchwyt ścienny: SU-WL450

Temperatura robocza: 0 °C – 40 °C

Wilgotność robocza: 10 % – 80 % wilgotności względnej (bez kondensacji)



- \*1 Podłącz zestaw audio do HDMI IN 1, aby doprowadzić dźwięk telewizora do zestawu audio.
- \*2 Informacje te dotyczą krajów UE oraz innych krajów, których odnośne przepisy opierają się na rozporządzeniu UE w sprawie etykietowania energetycznego.
- \*3 Zużycie energii w kWh rocznie, w oparciu o wyliczenie zużycia energii dla telewizora pracującego 4 godziny dziennie przez 365 dni w roku. Rzeczywiste zużycie energii zależy od sposobu korzystania z telewizora.
- \*4 Zużycie energii w kWh rocznie, w oparciu o wyliczenie zużycia energii dla telewizora pracującego 8 godziny dziennie przez 365 dni w roku. Rzeczywiste zużycie energii zależy od sposobu korzystania z telewizora.
- \*5 Podany pobór mocy w trybie czuwania jest osiągany po zakończeniu wykonywania przez odbiornik TV wymaganych procesów wewnętrznych.
- \*6 Pobór mocy w trybie czuwania wzrośnie przy połączeniu telewizora z siecią.

#### Uwaga

- Dostępność wyposażenia opcjonalnego zależy od kraju, regionu, modelu telewizora i stanu magazynowego.
- Projekt i dane techniczne mogą zostać zmienione bez powiadomienia.
- Mogą być wymagane subskrypcje usług i aplikacji, a podczas korzystania z Asystenta Google mogą obowiązywać dodatkowe warunki i / lub opłaty.
- Karta produktu w niniejszym podręczniku odnosi się do ROZPORZĄDZENIA DELEGOWANEGO KOMISJI (UE) 1062/2010. W celu uzyskania informacji na temat rozporządzenia (UE) 2019/2013 należy skorzystać z odpowiedniej witryny internetowej.

#### Informacje dotyczące telewizji cyfrowej

- Telewizja cyfrowa (naziemna DVB, satelitarna i kablowa), usługi interaktywne i funkcje sieciowe mogą nie być dostępne we wszystkich krajach lub obszarach. Niektóre funkcje mogą nie być włączone lub mogą nie działać poprawnie w przypadku niektórych dostawców i środowisk sieciowych. Niektórzy dostawcy usług telewizyjnych mogą pobierać opłaty za swoje usługi.
- Ten telewizor obsługuje nadawanie cyfrowe z użyciem kodeków MPEG-2, H.264/MPEG-4 AVC i H.265/HEVC, ale nie można zagwarantować zgodności ze wszystkimi sygnałami operatorów/usług, które mogą się zmienić z biegiem czasu.

#### Informacje dot. znaków towarowych

- Terminy HDMI, HDMI High Definition Multimedia Interface oraz logo HDMI są znakami towarowymi lub zarejestrowanymi znakami towarowymi HDMI Licensing Administrator, Inc. w Stanach Zjednoczonych i innych krajach.
- Wyprodukowano na licencji Dolby Laboratories. Dolby, Dolby Audio i symbol z podwójnym D są znakami towarowymi firmy Dolby Laboratories Licensing Corporation.
- Google TV i powiązane logotypy są zastrzeżonymi znakami towarowymi firmy Google LLC.
- Netflix jest zarejestrowanym znakiem towarowym firmy Netflix, Inc.
- DiSEqC™ jest znakiem towarowym firmy EUTELSAT. Ten telewizor obsługuje standard DiSEqC 1.0. Ten telewizor nie służy do sterowania antenami z napędem.
- TUXERA jest zastrzeżonym znakiem towarowym firmy Tuxera Inc. w USA i innych krajach.
- Wszystkie inne znaki towarowe są własnością ich właścicieli.

#### Numer rejestracji produktu

#### (ROZPORZĄDZENIE DELEGOWANE KOMISJI (UE) 2019/2013)

KD-32W800: (448133),

KD-32W804: (448136)

# O návodech

Tento televizor je dodáván s následujícími návody. Uschovejte tyto návody pro jejich případné budoucí použití.

## Průvodce nastavením

- Instalace a nastavení televize.

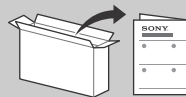

## Referenční příručka (tento návod) / Bezpečnostní dokumentace

- Bezpečnostní informace, dálkové ovládání, řešení problémů, instalace na stěnu, specifikace atd.



## Uživatelská příručka (Návod na obrazovce)

- Nastavení, funkce, připojení k internetu, řešení problémů atd.
- Chcete-li ji otevřít, stiskněte tlačítko **HELP** na dálkovém ovladači a vyberte Uživatelská příručka.



- Uživatelskou příručku můžete najít a přečíst si ji ve svém chytrém telefonu.



[https://rd1.sony.net/help/tv/iaepm1/h\\_aep/](https://rd1.sony.net/help/tv/iaepm1/h_aep/)

Nabídky nastavení se mohou změnit bez předchozího upozornění.

**DŮLEŽITÉ - Před použitím Vámi zakoupeného výrobku firmy Sony si přečtěte Licenční smlouvu na software s koncovým uživatelem.** Používáním výrobku potvrzujete, že souhlasíte s Licenční smlouvou na software s koncovým uživatelem. Licenční smlouva na software mezi vámi a společností Sony je k dispozici online na webových stránkách společnosti Sony (<https://www.sony.net/tv-software-licenses3/>) nebo na obrazovce Vámi zakoupeného výrobku. Stiskněte  (Rychlá nastavení) na dálkovém ovládacím a zvolte [Nastavení] → [Předvolby zařízení] → [O zařízení] → [Právní informace] → [Upozornění a licence].

## Poznámka

- Před zapnutím televizoru si přečtěte „Bezpečnostní informace“.
- Přečtěte si dodaný dokument bezpečnostní dokumentace, kde naleznete další bezpečnostní informace.
- Obrázky a ilustrace v Průvodci nastavením a v tomto návodu slouží jen pro vaši referenci a mohou se lišit od skutečného vzhledu produktu.
- Symbol „x”/„xx”, který se objevuje v názvu modelu, odpovídá číslu popisující design, barvu nebo systém TV.

## Umístění identifikačního štítku

Štítky s číslem modelu, datem výroby (rokem/měsícem)\* a specifikací zdroje napájení se nacházejí na zadní části televizoru nebo na obalu.

\* Pouze pro některé oblasti/země/modely televizorů.

## DŮLEŽITÁ POZNÁMKA

### Prohlášení k rádiovým zařízením

Sony Corporation tímto prohlašuje, že rádiová zařízení KD-32W800, 32W804 jsou v souladu se směrnici 2014/53/EU. Úplné znění EU prohlášení o shodě je k dispozici na této internetové adrese: <https://compliance.sony.eu>

U tohoto rádiového zařízení se vztahují následující omezení uvádění do provozu nebo požadavků na povolení použití v AT, BE, HR, CY, CZ, DK, EE, FI, FR, DE, EL, HU, IE, IT, LV, LT, LU, MT, NL, PL, PT, SK, SI, ES, SE, UK, UK (NI), IS, LI, NO, CH, BG, RO, TR, AL, BA, MK, MD, RS, ME, Kosovo :  
Pásmo 5150 – 5350 MHz je omezeno pouze na interní provoz.

## Bezpečnostní informace

### Instalace/Nastavení

Televizor instalujte a používejte podle následujících pokynů, zabráníte tak nebezpečí požáru, úrazu elektrickým proudem nebo poškození anebo zranění.

#### Instalace

- Televizor musí být instalován v blízkosti snadno přístupné zásuvky.
- Umístěte televizor na stabilní vodorovný povrch, aby přístroj nemohl spadnout a způsobit poranění osob nebo poškození majetku.
- Televizor nainstalujte na místo, kde za něj nebude možné zatáhnout, zatlačit na něj nebo ho shodit.

- Televizor nainstalujte tak, aby stolní stojan televizoru nepřechýlal z podstavce televizoru (není součástí dodávky). Pokud by stolní stojan přechýlal z podstavce televizoru, mohl by se televizor překlopotit, spadnout a mohlo by tak dojít ke zranění osob nebo k poškození televizoru.

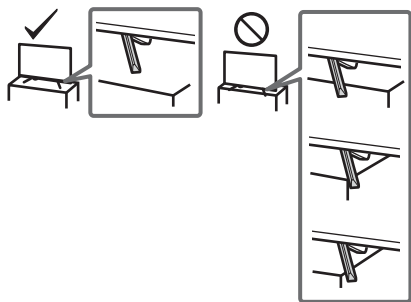

### Přeprava

- Před přemístěním televizoru odpojte všechny kabely.
- K přenosu velkého televizoru jsou nutné dvě nebo více osob.
- Když přenášíte TV v rukou, držte jej, jak je znázorněno níže. Netlačte na LCD panel a rám okolo obrazovky.
- Při zdvihnutí TV pevně držte za spodní stranu.

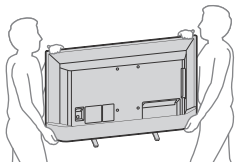

- Při přenášení televizoru dbejte na to, aby do něčeho nenarazil, nebo nadměrně nevíbroval.
- Jestliže vezete televizor do opravy, nebo ho stěhujete, vždy ho zabalte do originální krabice a obalového materiálu.

### Ochrana před převrácením

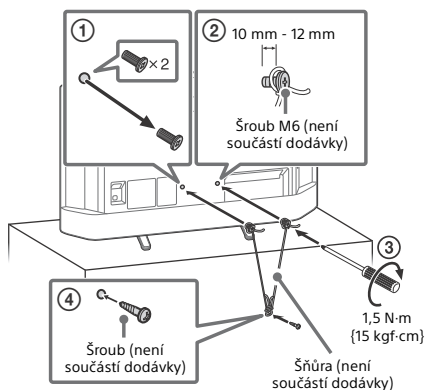



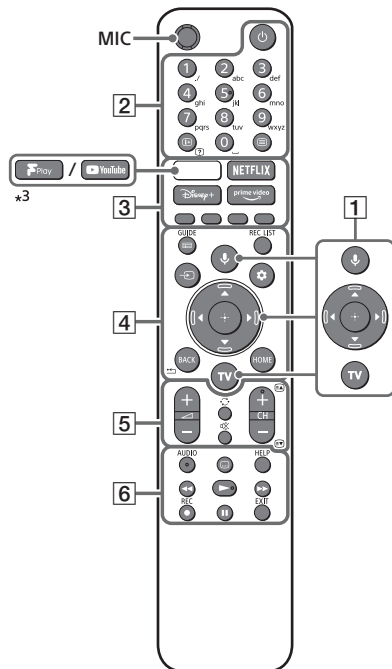

## Dálkové ovládání a televizor



Tvar dálkového ovladače, rozložení, dostupnost a funkce tlačítek dálkového ovladače se může lišit v závislosti na zemi, oblasti, modelu televizoru a nastavení televizoru.





- 1 (Mikrofon) / : (Asistent Google):  
Použijte Asistent Google<sup>\*1\*2</sup> nebo hlasové vyhledávání<sup>\*2</sup>. Tipy, jak ovládat váš televizor, získáte stisknutím tlačítka mikrofonu a vyslovením fráze „tipy pro hlasové povely“.<sup>\*1</sup>  
▲/▼/◀/▶/⊕: Navigace a výběr v nabídce na obrazovce.  
TV: Zapněte do vstupu.
- 2 (Napájení)  
Číselná tlačítka  
 (Informace/Odhalení textu): Zobrazte informace.  
 (Text): Zobrazte textové informace.
- 3 (YouTube™/Freeview Play)<sup>\*3</sup>/ NETFLIX / Disney+ / Prime Video / Barevná tlačítka

CZ

- 4 **GUIDE**/: Zobrazení digitálního programového průvodce televizoru.  
**REC LIST**: Zobrazte seznam nahrávek Rec na USB HDD.  
 (**Volba vstupu**): Zobrazte a zvolte vstupní zdroj atd.  
 (**Rychlá nastavení**): Zobrazit rychlá nastavení.  
**BACK**/  
**HOME**

- 5  **+/- (Hlasitost)**  
 (**Skok**)  
 (**Ztišit**)  
**CH +/-/EA/EA**: Vyberte příslušný kanál nebo následující (EA) / předchozí (EA) stránku.

- 6 **AUDIO**: Vybere zvuk vícejazyčného zdroje nebo duální zvuk (v závislosti na zdroji programu).  
 (**Nastavení titulků**)  
**HELP**: Zobrazte nabídku nápovědy.  
 **REC**: Nahrajte právě sledovaný program na USB HDD.

**EXIT**

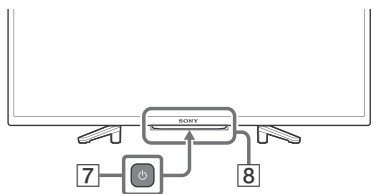

- 7  (**Napájení**)

- 8 **Čidlo dálkového ovládání / LED**

- \*1 Pouze pro některé oblasti/země/modely televizoru/jazyky.  
 \*2 Asistent Google nebo hlasové vyhledávání vyžaduje připojení k internetu.  
 \*3 Podpora funkce závisí na regionu/zemi / modelu televizoru.



Více informací naleznete v dokumentu Uživatelská příručka.

## Montáž televizoru na zeď

### Používání volitelného Nástěnného držáku (SU-WL450)\* (není součástí dodávky)

#### Pro zákazníky:

Společnost Sony za účelem ochrany produktu a z důvodů bezpečnosti důrazně doporučuje, aby instalaci televizoru provedl prodejce Sony nebo autorizovaný dodavatel. Nepokoušejte se o jeho instalaci sami.

#### Prodejci a dodavatele Sony:

Během instalace, pravidelné údržby a prohlídky výrobku důsledně dbejte na bezpečnost.

#### Nástěnný držák - informace pro instalaci

Pokyny k instalaci Nástěnného držáku na stěnu naleznete v části Informace o instalaci (Nástěnný držák) na stránce produktu modelu televizoru.

<https://www.sony.eu/support>

- Řiďte se pokyny dodanými s Nástěnným držákem pro váš model. Instalace tohoto produktu vyžaduje dostatečné zkušenosti, zejména pak pro posouzení, zda zeď unese hmotnost televizoru.
- Společnost Sony nenese žádnou odpovědnost za poškození nebo zranění způsobené nesprávnou manipulací nebo instalací.
- Montáž TV na stěnu smí provádět pouze kvalifikovaný servisní personál.
- Z bezpečnostních důvodů důrazně doporučujeme používání příslušenství Sony včetně:
  - Nástěnný držák SU-WL450
- Když k TV připevňujete Nástěnný držák, použijte šrouby dodané s Nástěnným držákem. Dodané šrouby jsou navrženy k použití, jak je vyznačeno na obrázku, měřeno od montážního povrchu Nástěnného držáku. Průměr a délka šroubů se liší podle modelu Nástěnného držáku. Použití jiných šroubů může mít za následek vnitřní poškození televizoru nebo způsobit jeho pád apod.

10 mm - 12 mm

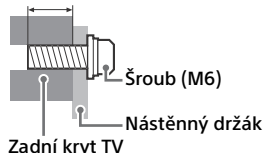

- Ujistěte se, že nepoužité šrouby a stolní stojan budou uchovány na bezpečném místě do doby, kdy budete chtít stolní stojan připevnit. Šrouby uchovávejte mimo dosah malých dětí.
- \* Pouze pro některé oblasti/země/modely televizoru.

## Řešení problémů

Při obecném řešení problémů, jako jsou černá obrazovka, nehrající zvuk, nehybný obraz, nereagující televizor nebo ztráta sítě, postupujte následovně.

- 1 Vypněte televizor stisknutím tlačítka napájení na dálkovém ovládacím přístroji přibližně na 5 sekund a znovu zapněte. Televizor se restartuje. Pokud se funkce televizoru neobnoví, zkuste jej odpojit od zdroje napájení, poté stiskněte a uvolněte tlačítko napájení na televizoru. Počkejte dvě minuty a TV opět připojte ke zdroji napájení. Nebo stiskněte tlačítko zapínání na televizoru asi na 40 sekund, dokud se televizor nevyepne.
- 2 Více informací naleznete v nabídce nápovědy po stisknutí tlačítka **HELP** na dálkovém ovládacím přístroji.
- 3 Připojte televizor k internetu a aktualizujte software. Společnost Sony doporučuje udržovat software televizoru aktualizovaný. Softwarové aktualizace poskytují nové funkce a vylepšení výkonu.
- 4 Navštivte internetové stránky podpory Sony (informace naleznete na konci tohoto návodu).

**Když televizor odpojíte, je možné, že televizor nebude možné nějakou dobu zapnout, i když stisknete tlačítko napájení na dálkovém ovladači nebo na televizoru.**

Inicializace systému nějakou dobu trvá. Počkejte přibližně jednu minutu, potom to zkuste znovu.

**Dálkové ovládání nefunguje.**

- Vyměňte baterie.

**Zapomněli jste heslo rodičovského zámku.**

- Zadejte 9999 pro kód PIN a zadejte nový PIN.



Další informace o řešení problémů naleznete v Uživatelské příručce.

## Specifikace

### Systém

Systém panelu: Panel LCD (displej s kapalnými krystaly), Podsvícení LED  
 TV systém: Závisí na oblasti, zemi nebo modelu televizoru

Analogové: B/G, D/K, I  
 Digitální: DVB-T/DVB-C/DVB-T2  
 Satelit: DVB-S/DVB-S2

Systém barev: PAL/SECAM

Výběr kanálů: Závisí na oblasti, zemi nebo modelu televizoru

Analogové: UHF/VHF/kabel  
 Digitální: UHF/VHF/kabel  
 Satelit: mezifrekvenční kmitočty 950-2150 MHz

Zvukový výstup: 5 W + 5 W

Bezdrátová technologie

Protokol IEEE 802.11a/b/g/n  
 Verze Bluetooth® 5.0

Kmitočtové pásmo (pásmo)

Frekvenční rozsah	Výstupní výkon
Bezdrátová síť LAN (Televize)	
2400-2483,5 MHz	< 20,0 dBm
5150-5250 MHz	< 23,0 dBm
5250-5350 MHz	< 23,0 dBm
5470-5725 MHz	< 30,0 dBm
5725-5875 MHz	< 13,98 dBm
Bluetooth® (Televize)	
2400-2483,5 MHz	< 10,0 dBm
Bluetooth® (Dálkové ovládání)	
2400-2483,5 MHz	< 10,0 dBm

### Vstupní/Výstupní konektory

Anténa/kabel

75 ohmová externí zásuvka pro VHF/UHF

Satelitní anténa

Konektor typ F (zásuvka), 75 ohmová.

DiSEqC 1.0, LNB 13 V/18 V a tón 22 kHz, rozvod signálu jediným kabelem EN50494.

HDMI IN 1/2/3 (Kompatibilní s HDCP 1.4)

Video:

**Formát HDMI videa:**

480i, 480p, 576i, 576p, 720p (50 Hz, 60 Hz),  
1080i (50 Hz, 60 Hz), 1080p (24 Hz, 30 Hz,  
50 Hz, 60 Hz)

**Podporovaný formát HDMI PC:**

640 × 480 @60 Hz, 800 × 600 @60 Hz,  
1024 × 768 @60 Hz, 1360 × 768 @60 Hz

Audio:

PCM: 32/44,1/48 kHz 16/20/24 bitů, Dolby  
Audio

ARC (Audio Return Channel) (Pouze 1 port  
HDMI)\*1

V režimu ARC

Dvoukanálový lineární PCM: 48 kHz 16 bitů,  
Dolby Audio

↻ DIGITAL AUDIO OUT (OPTICAL)

Digitální optický konektor jack (dvoukanálový  
lineární PCM: 48 kHz 16 bitů, Dolby Audio)

🎧 (stereo mini konektor)

Sluchátka

➡ 1, ➡ 2 (HDD REC)

USB port 1 podporuje vysokorychlostní USB  
(USB 2.0)

USB port 2 podporuje vysokorychlostní USB  
(USB 2.0)



Slot CAM (modul podmíněného přístupu)

📶 LAN

Konektor 10BASE-T/100BASE-TX (V závislosti  
na provozním prostředí sítě se rychlost  
připojení může lišit. Rychlost a kvalita  
komunikace nejsou zaručeny.)

## Napájení, specifikace produktu a další

Požadavky na napájení

220 V – 240 V AC, 50 Hz

Třída energetické účinnosti\*2

KD-32W800: A+

KD-32W804: A+

Velikost obrazovky (úhlopříčka) (přibl.)

KD-32W800: 80,0 cm / 32 palců

KD-32W804: 80,0 cm / 32 palců

Spotřeba elektrické energie\*2

V režimu [Standardní]

KD-32W800: 60 W

KD-32W804: 60 W

Roční spotřeba energie\*2

KD-32W800: 47 kWh za rok

KD-32W804: 47 kWh za rok

Spotřeba elektrické energie v pohotovostním  
režimu\*2\*5\*6

0,50 W (10 W v režimu aktualizace softwaru/  
EPG)

Rozlišení displeje (vodorovně × svisle) (pixely)  
1366 × 768

Vlastnosti výstupu

500 mA (pro USB1 a USB2)

## Rozměry (přibl.) (š × v × h) (cm)

se stolním stojanem

KD-32W800: 73,3 × 46,8 × 18,9

KD-32W804: 73,3 × 46,8 × 18,9

bez stolního stojanu

KD-32W800: 73,3 × 43,5 × 7,8

KD-32W804: 73,3 × 43,5 × 7,8

## Hmotnost (přibl.) (kg)

se stolním stojanem

KD-32W800: 5,0

KD-32W804: 5,0

bez stolního stojanu

KD-32W800: 4,9

KD-32W804: 4,9

## Ostatní

Volitelné příslušenství

Nástěnný držák: SU-WL450

Provozní teplota: 0 °C – 40 °C

Provozní vlhkost: Relativní vlhkost 10 % – 80 %  
(nekondenzující)

\*1 Připojte svůj audio systém do portu HDMI IN 1 pro  
reprodukcí zvuku TV vaším audio systémem.

\*2 Tyto údaje jsou pouze pro EU a jiné země, jejichž  
příslušné předpisy jsou založeny na předpisech o  
energetickém označení EU.

\*3 Spotřeba energie v kWh za rok spočítaná na základě  
spotřeby televizoru zapnutého 4 hodiny denně po  
365 dní. Skutečná spotřeba energie závisí na  
způsobu používání televizoru.

\*4 Spotřeba energie v kWh za rok spočítaná na základě  
spotřeby televizoru zapnutého 8 hodin denně po  
365 dní. Skutečná spotřeba energie závisí na  
způsobu používání televizoru.

\*5 Specifikovaná spotřeba elektrické energie v  
pohotovostním režimu je dosažena po dokončení  
nezbytných vnitřních procesů televizoru.

\*6 Spotřeba elektrické energie v pohotovostním  
režimu se zvýší, pokud je televizor připojen k síti.

## Poznámka

- Dostupnost volitelného příslušenství závisí na zemi/  
oblasti/modelu televizoru/zásobách na skladě.
- Vzhled a specifikace se mohou změnit bez  
předchozího upozornění.
- Pro používání Asistent Google může být vyžadováno  
předplatné služeb a aplikací a mohou platit další  
smluvní podmínky a/nebo poplatky.
- Specifikace produktu v této příručce jsou určeny pro  
NAŘÍZENÍ DELEGOVANÉ KOMISÍ (EU) 1062/2010. Další  
informace o nařízení (EU) 2019/2013 naleznete na  
příslušných webových stránkách.

## Poznámky k funkcím digitální televize

- Digitální televize (DVB pozemní, satelitní a kabelová), interaktivní služby a síťové funkce nemusí být dostupné ve všech zemích nebo oblastech. Některé funkce nemusí být některými poskytovateli a v některých síťových prostředích aktivovány nebo nemusí pracovat správně. Někteří poskytovatelé televizních služeb mohou za své služby účtovat poplatky.
- Tento televizor podporuje digitální vysílání s využitím kodeků MPEG-2, H.264/MPEG-4 AVC a H.265/HEVC, nicméně nelze zaručit kompatibilitu se signály všech operátorů/ služeb, které se mohou v průběhu času měnit.

## Informace o obchodních značkách

- Pojmy HDMI a HDMI High-Definition Multimedia Interface a rovněž logo HDMI jsou ochranné známky nebo zapsané ochranné známky společnosti HDMI Licensing Administrator, Inc. ve Spojených státech a dalších zemích.
- Vyrobeno na základě licence poskytnuté společností Dolby Laboratories. Dolby, Dolby Audio a symbol dvojitého D jsou ochranné známky společnosti Dolby Laboratories Licensing Corporation.
- Google TV a související loga jsou ochrannými značkami Google LLC.
- Netflix je registrovaná ochranná známka společnosti Netflix, Inc.
- DiSEqC™ je ochranná známka společnosti EUTELSAT. Tento televizor podporuje DiSEqC 1.0. Tento televizor není určen k ovládání antén s motorovým pohonem.
- TUXERA je registrovaná ochranná známka společnosti Tuxera Inc. v USA a v dalších zemích.
- Všechny ostatní ochranné známky jsou majetkem příslušných vlastníků.

## Číslo registrace výrobku (NAŘÍZENÍ DELEGOVANÉ KOMISÍ (EU) 2019/2013)

KD-32W800: (448133),

KD-32W804: (448136)

# O príručkách

Tento televízor sa dodáva s nasledujúcimi príručkami. Uchovajte príručky pre budúce použitie.

## Sprivodca nastavením

- Inštalácia a nastavenie televízora.

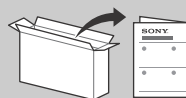

## Referenčná príručka (táto príručka) / Bezpečnostná dokumentácia

- Informácie o bezpečnosti, diaľkový ovládač, riešenie problémov, inštalácia na stenu, špecifikácia atď.



## Príručka (Príručka na obrazovke)

- Nastavenia, funkcie, pripojenie k internetu, riešenie problémov atď.
- Ak ju chcete otvoriť, stlačte tlačidlo pomocníka **HELP** na diaľkovom ovládači a zvolte Príručka.



- Príručku si môžete pozrieť pomocou smartphonu.



[https://rd1.sony.net/help/tv/iaepm1/h\\_aep/](https://rd1.sony.net/help/tv/iaepm1/h_aep/)

Nastavenia ponúk sa môžu zmeniť bez oznámenia.

**DÔLEŽITÉ - Pred použitím výrobku Sony si prečítajte licenčnú zmluvu týkajúcu sa softvéru koncového používateľa.** Používanie vášho výrobku znamená, že súhlasíte s licenčnou zmluvou týkajúcou sa softvéru koncového používateľa. Licenčná zmluva týkajúca sa softvéru medzi vami a spoločnosťou Sony je k dispozícii online na webovej stránke spoločnosti Sony (<https://www.sony.net/tv-software-licenses3/>) alebo na obrazovke vášho výrobku. Stlačte tlačidlo  (Rýchle nastavenia) na diaľkovom ovládači a vyberte položky [Nastavenia] → [Predvoľby zariadenia] → [Informácie] → [Právne informácie] → [Upozornenia a licencie].

### Poznámka

- Pred uvedením tohto televízneho prijímača do činnosti si prečítajte „Informácie o bezpečnosti“.
- Prečítajte si dodanú bezpečnostnú dokumentáciu ohľadom dodatočných bezpečnostných informácií.
- Obrázky a ilustrácie použité v Sprivodcovi nastavením a v tomto návode slúžia len na referenčné účely a môžu sa líšiť od samotného produktu.
- Znak „x“/„xx“, ktorý sa uvádza v názve modelu, zodpovedá číselnému znaku, ktorý sa týka konštrukcie, farby alebo systému televízneho vysielania.

### Umiestnenie identifikačného štítku

Štítky s číslom modelu, dátumom výroby (rok/mesiac)\* a s údajmi o napájacom zdroji sa nachádzajú na zadnej časti TV prijímača alebo na balení.

\* Len v obmedzených oblastiach/krajinách/modeloch TV prijímačov.

## DÔLEŽITÉ UPOZORNENIE

### Poznámka pre rádiové zariadenie

Sony Corporation týmto vyhlasuje, že rádiové zariadenia typu KD-32W800, 32W804 sú v súlade so smernicou 2014/53/EU. Úplné EÚ vyhlásenie o zhode je k dispozícii na tejto internetovej adrese: <https://compliance.sony.eu>

Pre toto rádiové zariadenie platia nasledujúce obmedzenia týkajúce sa uvedenia do prevádzky alebo požiadaviek na autorizáciu používania v krajinách AT, BE, HR, CY, CZ, DK, EE, FI, FR, DE, EL, HU, IE, IT, LV, LT, LU, MT, NL, PL, PT, SK, SI, ES, SE, UK, UK (NI), IS, LI, NO, CH, BG, RO, TR, AL, BA, MK, MD, RS, ME, Kosovo :  
Pásmo 5150 - 5350 MHz je obmedzené len na použitie v interiéri.

## Informácie o bezpečnosti

### Inštalácia/Nastavenie

Televízny prijímač nainštalujte a používajte v súlade s dolu uvedenými pokynmi, aby ste predišli vzniku rizika požiaru, zásahu elektrickým prúdom, poškodeniam alebo úrazom.

#### Inštalácia

- Televízny prijímač treba nainštalovať v blízkosti ľahko dostupnej sieťovej zásuvky.
- Umiestnite televízny prijímač na stabilný rovný povrch, aby nedošlo k jeho prevrhnutiu a následnému zraneniu alebo poškodeniu majetku.
- Televízny prijímač nainštalujte na miesto, odkiaľ nemožno stiahnuť, posunúť ani prevrhnúť.



- Televízny prijímač nainštalujte tak, aby stolový stojan televízneho prijímača neprečnieval mimo TV stojana (nedodáva sa). Ak stolový stojan prečnieva mimo TV stojana, televízny prijímač sa môže prevrhnúť, spadnúť a spôsobiť zranenie osôb alebo sa môže televízny prijímač poškodiť.

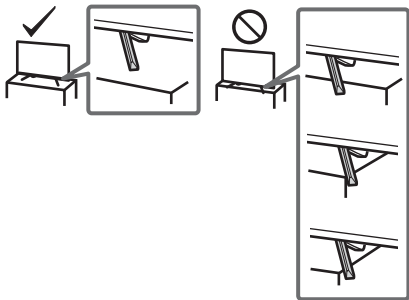

### Preprava

- Pred premiestňovaním televízneho prijímača odpojte všetky káble.
- Na prenášanie veľkého televízneho prijímača sú potrebné dve alebo viaceré osoby.
- Pri prenášaní držte televízny prijímač tak, ako je to znázornené nižšie. LCD panel a rám okolo obrazovky chráňte pred zvýšeným namáhaním.
- Pri dvíhaní alebo prenášaní televízneho prijímača ho držte za spodnú stranu.

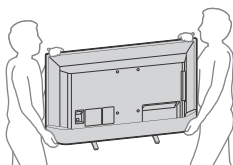

- Pri prenášaní a preprave chráňte televízny prijímač pred nárazmi alebo nadmernými vibráciami.
- Pri preprave do opravy alebo pri sťahovaní zabaľte televízny prijímač do pôvodného kartónu a baliaceho materiálu.

### Prechádzanie prevrhnutiu

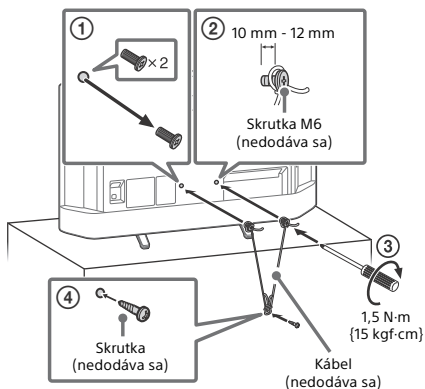

## Dialkový ovládač a televízny prijímač

Tvar diaľkového ovládača, rozloženie, dostupnosť a funkcia tlačidiel na diaľkovom ovládači sa môžu líšiť v závislosti od oblasti/krajiny/modelu televízneho prijímača/nastavenia televízneho prijímača.

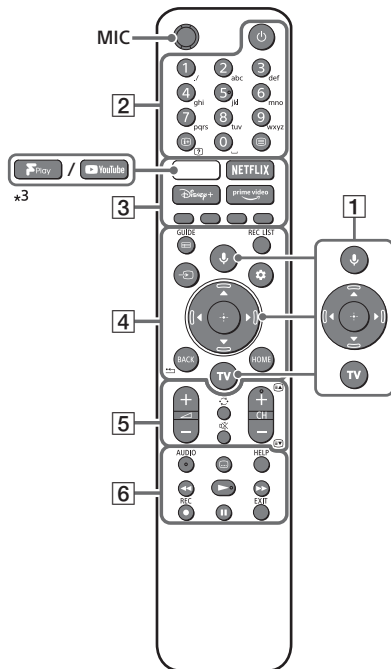

- 1 (Mikrofón) / (Asistent Google): Použite Asistent Google\*<sup>1</sup>\*<sup>2</sup> alebo hlasové vyhľadávanie\*<sup>2</sup>. Ak chcete získať tipy na spôsob ovládania televízneho prijímača, stlačte tlačidlo mikrofónu na diaľkovom ovládači a povedzte „hlasové tipy“.\*<sup>1</sup>  
▲/▼/◀/▶/(+): Navigácia a výber ponuky na obrazovke.  
TV: Prepnúť na vstup.
- 2 (Napájanie)  
Tlačidlá s číslami  
 (+) / (?) (Zobrazenie informácií/textu): Zobrazenie informácií.  
 (Text): Zobrazenie textových informácií.

SK

3 (YouTube™/Freeview Play)\*3 / NETFLIX / Disney+ / Prime Video / Farebné tlačidlá

4 GUIDE/☰: Zobrazíť digitálneho sprievodcu programom televízie.

**REC LIST:** Zobrazenie zoznamu nahrávania na USB HDD.

↵ (Výber vstupu): Zobrazenie a voľba zdroja vstupu a pod.

⚙️ (Rýchle nastavenia): Zobrazenie rýchlych nastavení.

BACK/⬅️

HOME

5 🔊 +/- (Hlasitosť)

↻ (Prechod)

🔇 (Stlmenie)

CH +/-/⏪/⏩: Zvoľte kanál alebo nasledujúcu (⏪) / predchádzajúcu (⏩) stránku.

6 AUDIO: Výber zvuku viacjazyčného zdroja alebo duálneho zvuku (závisí od zdroja programu).

⋮ (Nastavenie titulkov)

HELP: Zobrazenie ponuky pomocníka.

⏮/⏭/⏩/⏹

● REC: Zaznamenanie práve sledovaného programu na USB HDD.

EXIT

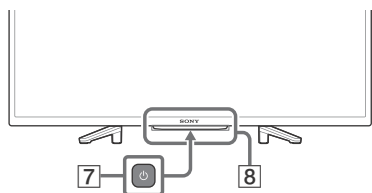

7 ⏻ (Napájanie)

8 Snímač diaľkového ovládania / LED

\*1 Len v obmedzených oblastiach/krajinách/ modeloch TV prijímačov/jazykoch.

\*2 Asistent Google alebo hlasové vyhľadávanie vyžadujú pripojenie k internetu.

\*3 Podpora funkcie závisí od regiónu/krajiny/modelu televízneho prijímača.

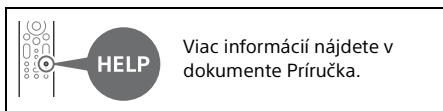

## Montáž TV prijímača na stenu

### Použitie voliteľnej Montážnej konzoly na stenu (SU-WL450)\* (nedodáva sa)

#### Pre zákazníkov:

Z dôvodov ochrany produktu a bezpečnosti spoločnosť Sony odporúča, aby montáž TV prijímača vykonali predajcovia spoločnosti Sony alebo licencovaní dodávatelia. Nepokúšajte sa ho montovať sami.

#### Pre predajcov a dodávateľov Sony:

Počas montáže, pravidelnej údržby a kontroly tohto produktu venujte plnú pozornosť bezpečnosti.

#### Informácie o inštalácii Montážna konzola na stenu

Pokyny na inštaláciu Montážnej konzoly na stenu nájdete na stránke produktu modelu televízneho prijímača v časti Informácie o inštalácii (Montážna konzola na stenu).  
<https://www.sony.eu/support>

- Postupujte podľa návodu, ktorý je dodaný spolu s Montážnou konzolou na stenu pre váš model. Montáž tohto televízneho prijímača vyžaduje adekvátne odborné znalosti. Obzvlášť je potrebné určiť, či je stena dostatočne pevná na to, aby udržala hmotnosť televízneho prijímača.
- Spoločnosť Sony nezodpovedá za žiadne škody ani zranenia spôsobené nevhodnou manipuláciou alebo nesprávnou montážou.
- Inštaláciu upevnenia na stenu môže uskutočňovať iba kvalifikovaný pracovník servisu.
- Z bezpečnostných dôvodov rozhodne odporúčame používať príslušenstvo značky Sony, ako napr.:  
—Montážna konzola na stenu SU-WL450

- Na pripevnenie Montážnej konzoly na stenu k TV prijímaču použite skrutky dodané s Montážnou konzolou na stenu. Dodané skrutky, znázornené na ilustrácii, sú merané od pripevňovacieho povrchu Montážnej konzoly na stenu. Priemer a dĺžka skrutky závisia od modelu Montážnej konzoly na stenu. Použitie iných ako dodávaných skrutiek môže mať za následok vnútorné poškodenie televízneho prijímača, alebo spôsobiť jeho pád atď.

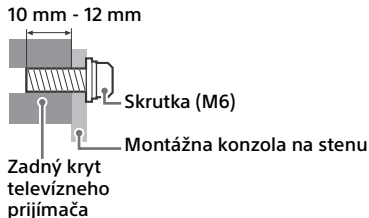

- Nepoužívané skrutky a stolový stojan uchovávajte na bezpečnom mieste, kým nie ste pripravení na pripevnenie stolového stojana. Skrutky uchovávajte mimo dosahu detí.

\* Len v obmedzených oblastiach/krajinách/modeloch TV prijímačov.

- 2 Pozrite ponuku pomocníka stlačením tlačidla **HELP** na diaľkovom ovládači.
- 3 Pripojte televízny prijímač na internet a vykonajte aktualizáciu softvéru. Spoločnosť Sony odporúča udržiavať softvér TV aktualizovaný. Aktualizácie softvéru poskytujú nové funkcie a vylepšenia výkonu.
- 4 Navštívte podpornú webovú stránku spoločnosti Sony (informácie uvedené na konci tejto príručky).

**Keď televízny prijímač zapojíte, televízny prijímač sa možno nezapne, aj keď stlačíte tlačidlo hlavného vypínača na diaľkovom ovládači alebo na televíznom prijímači.**

Inicializácia systému trvá určitú dobu. Počkejte približne jednu minútu a potom to skúste znova.

**Diaľkový ovládač nefunguje.**

- Vymeňte batérie.

**Heslo rodičovského zámku bolo zabudnuté.**

- Zadajte 9999 pre PIN a zadajte nový PIN.

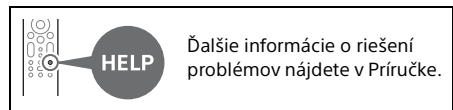

## Riešenie problémov

Všeobecné riešenie problémov, ako sú: čierna obrazovka, žiadny zvuk, zamrznutý obraz, televízny prijímač nereaguje alebo sa stratila sieť, vykonajte nasledujúce kroky.

- 1 Reštartujte televízny prijímač stlačením hlavného vypínača na diaľkovom ovládači približne na päť sekúnd. Televízny prijímač sa reštartuje. Ak televízny prijímač nezačne fungovať, skúste odpojiť sieťový kábel, potom stlačte vypínač na televíznom prijímači a uvoľnite ho. Počkejte dve minúty a zapojte sieťový šnúru. Alebo stlačte vypínač na televíznom prijímači na približne 40 sekúnd, až kým sa televízny prijímač nevyptne.

## Špecifikácie

### Systém

Systém panela: Panel LCD (displej s tekutými kryštálmi), Podsvietenie LED

Systém televízneho vysielania: Závisí to od výberu krajiny a regiónu/modelu televízneho prijímača

Analógový: B/G, D/K, I  
Digitálny: DVB-T/DVB-C/DVB-T2  
Satelit: DVB-S/DVB-S2

Systém farieb: PAL/SECAM

Kanálový rozsah: Závisí to od výberu krajiny a regiónu/modelu televízneho prijímača

Analógový: UHF/VHF/káblový  
Digitálny: UHF/VHF/káblový  
Satelit: Medzifrekvenca 950-2150 MHz

Zvukový výstup: 5 W + 5 W

Bezdrôtová technológia

Protokol IEEE 802.11a/b/g/n  
Bluetooth® verzia 5.0

## Frekvenčné pásmo/pásma

Frekvenčný rozsah	Výstupný výkon
Bezdrôtová sieť LAN (Televízia)	
2400-2483,5 MHz	< 20,0 dBm
5150-5250 MHz	< 23,0 dBm
5250-5350 MHz	< 23,0 dBm
5470-5725 MHz	< 30,0 dBm
5725-5875 MHz	< 13,98 dBm
Bluetooth® (Televízia)	
2400-2483,5 MHz	< 10,0 dBm
Bluetooth® (Diaľkový ovládač)	
2400-2483,5 MHz	< 10,0 dBm

## Vstupné a výstupné konektory

Anténa/kábel

75 ohmov, externý konektor pre VHF/UHF

Satelitná anténa

Konektor samica typu F, 75 ohmov.

DiSEqC 1.0, LNB 13 V/18 V a tón 22 kHz,

Jednokábový rozvod EN50494.

HDMI IN 1/2/3 (HDCP 1.4 - kompatibilné)

Video:

### HDMI video formát:

480i, 480p, 576i, 576p, 720p (50 Hz, 60 Hz),

1080i (50 Hz, 60 Hz), 1080p (24 Hz, 30 Hz,

50 Hz, 60 Hz)

### HDMI formát podporovaný PC:

640 × 480 @60 Hz, 800 × 600 @60 Hz,

1024 × 768 @60 Hz, 1366 × 768 @60 Hz

Audio:

PCM: 32/44,1/48 kHz 16/20/24 bitov, Dolby

Audio

ARC (Audio Return Channel) (Iba port HDMI 1)\*1

V režime ARC

Dvojkanálový lineárny PCM: 48 kHz 16 bitov,

Dolby Audio

↻ DIGITAL AUDIO OUT (OPTICAL)

Digitálny optický konektor (dvojkanálový

lineárny PCM: 48 kHz 16 bitov, Dolby Audio)

🎧 (Stereo mini konektor)

Slúchadlo

•↔• 1, •↔• 2 (HDD REC)

Port USB 1 podporuje vysokorýchlostné pripojenie USB (USB 2.0)

Port USB 2 podporuje vysokorýchlostné pripojenie USB (USB 2.0)



Slot CAM (modul pre podmienený prístup)

LAN

Konektor 10BASE-T/100BASE-TX (V závislosti od prevádzkového prostredia siete sa môže rýchlosť pripojenia meniť. Rýchlosť a kvalita komunikácie nie je pre tento TV prijímač zaručená.)

## Napájanie, informácie o produkte a ďalšie

Požiadavky na napájanie

220 V – 240 V striedavého prúdu, 50 Hz

Trieda energetickej účinnosti\*2

KD-32W800: A+

KD-32W804: A+

Rozmery obrazovky (merané diagonálne) (Pribl.)

KD-32W800: 80,0 cm / 32 palcov

KD-32W804: 80,0 cm / 32 palcov

Príkon\*2

V režime [Štandardný]

KD-32W800: 60 W

KD-32W804: 60 W

Ročná spotreba energie\*2

KD-32W800: 47 kWh za rok

KD-32W804: 47 kWh za rok

Príkon v pohotovostnom režime\*2\*5\*6

0,50 W (10 W v režime aktualizácie softvéru/

EPG)

Rozlíšenie displeja (vodorovne × zvisle) (pixelov)

1366 × 768

Menovitý výkon

500 mA (pre USB1 a USB2)

## Rozmery (Pribl.) (š × v × h) (cm)

so stolovým stojanom

KD-32W800: 73,3 × 46,8 × 46,8

KD-32W804: 73,3 × 46,8 × 46,8

bez stolového stojana

KD-32W800: 73,3 × 43,5 × 7,8

KD-32W804: 73,3 × 43,5 × 7,8

## Hmotnosť (Pribl.) (kg)

so stolovým stojanom

KD-32W800: 5,0

KD-32W804: 5,0

bez stolového stojana

KD-32W800: 4,9

KD-32W804: 4,9

## Iné

Voliteľné príslušenstvo

Montážna konzola na stenu: SU-WL450

Prevádzková teplota: 0 °C – 40 °C

Prevádzková vlhkosť: 10 % – 80 % RH

(nekondenzovaná)

- \*1 Pripojte audiosystém na HDMI IN 1 pre vedenie audio signálu z televízneho prijímača do audiosystému.
- \*2 Tieto informácie sú určené pre EÚ a iné krajiny, ktorých príslušný predpis je založený na nariadení EÚ o energetickom označovaní.
- \*3 Spotreba energie za rok v kWh. Táto hodnota platí pre spotrebu energie v prípade televízneho prijímača, ktorý bude používaný 4 hodiny denne počas 365 dní. Skutočná spotreba energie bude závisieť na spôsobe používania televízneho prijímača.
- \*4 Spotreba energie za rok v kWh. Táto hodnota platí pre spotrebu energie v prípade televízneho prijímača, ktorý bude používaný 8 hodiny denne počas 365 dní. Skutočná spotreba energie bude závisieť na spôsobe používania televízneho prijímača.
- \*5 Uvedený príkon v pohotovostnom režime sa dosiahne, keď televízny prijímač dokončí nevyhnutné vnútorné procesy.
- \*6 Spotreba energie v pohotovostnom režime sa zvýši po pripojení televízneho prijímača k sieti.

#### Poznámka

- Dostupnosť voliteľného príslušenstva závisí od krajiny/regiónu/modelu TV prijímača/zásob.
- Dizajn a špecifikácie sa môžu zmeniť bez oznámenia.
- Pri používaní Asistent Google sa môže vyžadovať predplatné za služby a aplikácie, pričom sa na ne môžu vzťahovať ďalšie zmluvné podmienky a/alebo poplatky.
- Opis výrobku v tomto návode sa uvádza vzhľadom na DELEGOVANÉ NARIADENIE KOMISIE (EÚ) č. 1062/2010. Viac informácií týkajúcich sa nariadenia (EÚ) č. 2019/2013 nájdete na webovej lokalite.

#### Poznámky k funkcii Digital TV

- Digitálna TV (terestriálne, satelitné a káblové DVB), interaktívne služby a sieťové funkcie nemusia byť dostupné vo všetkých krajinách alebo oblastiach. Niektoré funkcie nemusia byť aktivované alebo nemusia fungovať správne u niektorých poskytovateľov alebo v sieťových prostrediach. Niektorí poskytovatelia TV služieb môžu za svoje služby účtovať poplatok.
- Táto TV podporuje digitálne vysielanie s použitím kodekov MPEG-2, H.264/MPEG-4 AVC a H.265/HEVC, ale nie je možné zaručiť kompatibilitu so signálmi všetkých operátorov/služieb, ktoré sa môžu v priebehu času meniť.

#### Informácie o ochranných známkach

- Výrazy HDMI, HDMI High-Definition Multimedia Interface a logo HDMI sú obchodnými známkami alebo registrovanými obchodnými známkami spoločnosti HDMI Licensing Administrator, Inc. v Spojených štátoch amerických a ďalších krajinách.
- Vyrobené na základe licencie od spoločnosti Dolby Laboratories. Dolby, Dolby Audio a dvojitý symbol D sú obchodnými značkami spoločnosti Dolby Laboratories Licensing Corporation.
- Google TV a súvisiace logá sú ochranné známky spoločnosti Google LLC.
- Netflix je registrovaná ochranná známka spoločnosti Netflix, Inc.
- DiSEqC™ je ochranná známka spoločnosti EUTELSAT. Tento TV prijímač podporuje DiSEqC 1.0. Tento TV prijímač nie je určený pre kontrolné motorizované antény.
- TUXERA je registrovaná ochranná známka spoločnosti Tuxera Inc. registrovaná v USA a iných krajinách.
- Všetky ostatné ochranné známky sú vlastníctvom príslušných vlastníkov.

#### Registračné číslo výrobku (DELEGOVANÉ NARIADENIE KOMISIE (EÚ) 2019/2013)

KD-32W800: (448133),  
 KD-32W804: (448136)

# Az útmutatókról

A TV-készülékhez a következő útmutatókat melléeltük. Kérjük, őrizze meg az útmutatókat későbbi tájékozódás céljából.

## Beállítási útmutató

- TV telepítése és beállítása.

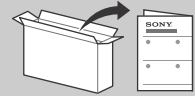

## Felhasználói útmutató (a jelen útmutató) / Biztonsági dokumentáció

- Biztonsági előírások, távvezérlő, hibaelhárítás, fali konzol felszerelése, műszaki adatok stb.



## Súgóútmutató (Képernyőn megjelenő útmutató)

- Beállítások, funkciók, Internetkapcsolat, hibaelhárítás stb.
- A megnyitáshoz nyomja meg a **HELP** gombot a távirányítón és válassza a Súgóútmutató lehetőséget.



- Okostelefonjáról is elérheti a Súgóútmutatót.



[https://rd1.sony.net/help/tv/iaepm1/h\\_aep/](https://rd1.sony.net/help/tv/iaepm1/h_aep/)

A beállítási menük előzetes bejelentés nélkül megváltozhatnak.

**FONTOS - Olvassa el a Szoftver végfelhasználói licencszerződését a Sony termék használata előtt.** A készülék használatával elfogadja a Szoftver végfelhasználói licencszerződését. Az Ön és a Sony között létrejött szoftver licencszerződés elérhető online a Sony weboldalán (<https://www.sony.net/tv-software-licenses3/>) vagy a készülék képernyőjén. Nyomja meg a **⚙️** (Gyors beállítások) gombot a távirányítón, és válassza ki a [Beállítások] → [Eszközbeállítások] → [Névjegy] → [Jogi információk] → [Megjegyzések és licenck] menüpontot.

## Megjegyzés

- Kérjük, hogy a tv használata előtt olvassa el a következőt: „Biztonsági előírások”.
- További biztonsági előírásokért olvassa el a mellékelt biztonsági dokumentációt.
- A Beállítási útmutatóban, valamint az ebben az útmutatóban szereplő képek és ábrák csak tájékoztató célok szolgálnak, és eltérhetnek a valós terméktől.
- A típusnévben szereplő „x”/„xx” a kialakításra, a színváltozatra vagy a televízió-rendszerre vonatkozó számjegynek felel meg.

## Az azonosító címke helye

A típusszám, a gyártási idő (év/hónap)\* és az áramellátás típusának címkéje a televízió hátulján vagy a csomagoláson található.

\* Csak egyes régiókban/országokban/tv-modellekben.

## FONTOS FIGYELMEZTETÉS

### Megjegyzés a rádióberendezéssel kapcsolatban

A Sony Corporation igazolja, hogy a KD-32W800, 32W804 típusú rádiós berendezések megfelelnek a 2014/53/EU irányelv előírásainak. Az EU-megfelelőségi nyilatkozat teljes szövege elérhető a következő internetes címen:  
<https://compliance.sony.eu>

Erre a rádióberendezésre vonatkozóan az üzembe helyezéssel kapcsolatos következő korlátozások, vagy a használat jóváhagyásával kapcsolatos következő követelmények alkalmazandók ezekben az országokban: AT, BE, HR, CY, CZ, DK, EE, FI, FR, DE, EL, HU, IE, IT, LV, LT, LU, MT, NL, PL, PT, SK, SI, ES, SE, UK, UK (NI), IS, LI, NO, CH, BG, RO, TR, AL, BA, MK, MD, RS, ME, Koszovó :  
Az 5150 – 5350 MHz-es sáv beltéri használatra van korlátozva.

## Biztonsági előírások

### Üzembe helyezés, beállítás

Tűz, áramütés, anyagi kár vagy sérülés elkerülése érdekében a tv-készüléket az alábbi utasításoknak megfelelően helyezze üzembe és használja.

### Üzembe helyezés

- A tv-készüléket egy könnyen elérhető hálózati aljzat közelébe helyezze.
- Helyezze a tv-készüléket stabil, sík felületre, hogy megelőzze annak leesését, ami személyi sérülést, vagy a tulajdon megrongálódását okozhatja.
- Helyezze a tv-készüléket egy olyan helyre, ahonnan nem lehet lerántani, lelökni vagy feldönteni.

- Helyezze el úgy a tv-készüléket, hogy a tv asztali állványa ne lógjon túl a tv-állványon (nincs mellékelve). Ha az asztali állvány túllóg a tv-állványon, az a tv-készülék eldőlését vagy leesését okozhatja, ami személyi sérülést vagy a tv megromlását eredményezheti.

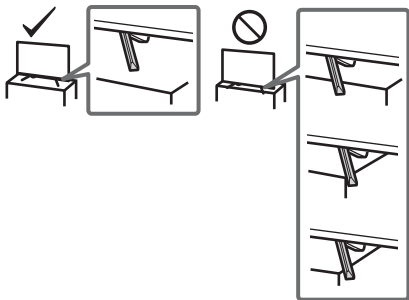

### Szállítás

- A tv-készülék szállítása előtt húzza ki az összes kábelt.
- A tv-készülék szállításához legalább két ember szükséges.
- Ha kézzel szállítja a tv-készüléket, akkor azt az alábbi ábra szerint kell megfogni. Ne gyakoroljon nyomást az LCD-képernyőre és a képernyőt körülvevő keretre.
- Ha felemeli vagy áthelyezi a tv-készüléket, az aljánál fogja meg.

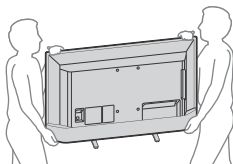

- Amikor szállítja a készüléket, ne tegye ki ütődésnek vagy erős rázkódásnak.
- Ha a készüléket szervizbe szállítja vagy költözködik, mindig csomagolja vissza az eredeti dobozába.

### A felbontás megakadályozása

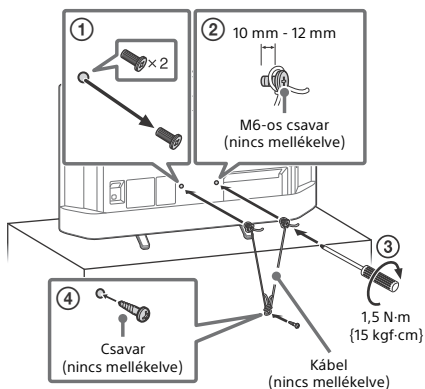

## Távvezérlő és TV

A távvezérlő alakja, gombjainak elrendezése, elérhetősége és funkciója a régiótól/országától/a tv típusától függően változhat.

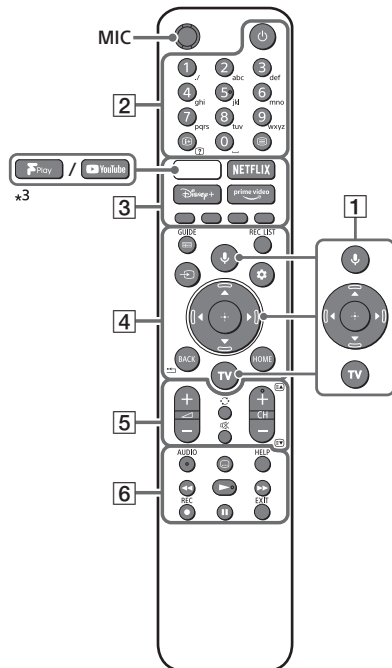

- 1 (Mikrofon) / (Google Segéd): Használja a Google Segéd<sup>\*1\*2</sup> vagy hangalapú keresés<sup>\*2</sup> lehetőségeket. A tv-készülék vezérlésére vonatkozó tanácsokért nyomja meg a mikrofon gombot a távvezérlőn, és mondja be a „hangos tanácsok” kifejezést.<sup>\*1</sup>  
▲/▼/◀/▶/⊕: A képernyőn történő navigálás és elemkiválasztás eszköze.  
TV: Váltás bemenetre.
- 2 (Teljesítmény)  
Számgombok  
 (Információ/Szöveg felfedése): Információk megjelenítése.  
 (Teletext): Teletext információk megjelenítése.
- 3 (YouTube™/Freeview Play)<sup>\*3</sup> / NETFLIX / Disney+ / Prime Video / Színes gombok

4 **GUIDE**/☰: A TV digitális műsorfüzetének megjelenítése.

**REC LIST**: Az USB HDD felvételi listájának megjelenítése.

↔ (**Bemenetválasztás**): Jelenítse meg és válassza ki a bemeneti forrást stb.

⚙️ (**Gyors beállítások**): Gyors beállítások megjelenítése.

**BACK**/←

**HOME**

5 ↗️ +/- (**Hangerő**)

↻ (**Ugrás**)

⌘ (**Némítás**)

**CH +/-/⏪/⏩**: Válassza ki a csatornát, vagy a következő (⏪) /előző (⏩) oldalt.

6 **AUDIO**: Válassza ki a többnyelvű forrás hangját vagy a kettős hangot (a műsor forrásától függően).

⋮ (**Feliratok beállítása**)

**HELP**: Súgó menü megjelenítése.

⏪/▶️/▶️/⏸️

● **REC**: Az aktuálisan megtekintett műsor rögzítése USB HDD eszközre.

**EXIT**

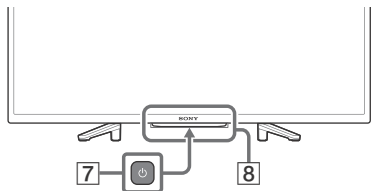

7 ⏻ (**Teljesítmény**)

8 **Távvezérlő érzékelője / LED**

\*1 Csak egyes régiók/országok/TV-készülék típusok/nyelvek esetén.

\*2 A Google Segéd vagy a hangalapú keresés használatához internetkapcsolat szükséges.

\*3 A funkciók támogatása régiótól/országtól/TV modelltől függ.

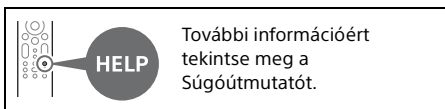

## A tv felszerelése a falra

### Az opcionális Fali konzol használata (SU-WL450)\* (nincs mellékelve)

#### Vásárlóink figyelmebe:

Termék- és baleset-biztonsági okokból a Sony azt tanácsolja, hogy a tv-készülék üzembe helyezését Sony viszonteladó vagy alvállalkozó hajtsa végre. Ne kísérelje meg a termék önálló felszerelését.

#### Sony viszonteladók és alvállalkozók figyelmebe:

A termék üzembe helyezésekor, rendszeres karbantartásokor és vizsgálatokor maradéktalanul tartson be minden biztonsági óvintézkedést.

#### Fali konzol felszerelési tájékoztató

A Fali konzolos felszerelésre vonatkozó útmutatásért olvassa el a Fali konzolhoz tartozó felszerelési tudnivalókat az adott TV-típus termékoldalán.

<https://www.sony.eu/support>

- Kövesse az adott típus Fali konzoljához mellékelte használati útmutatóban leírtakat. A TV felszerelése megfelelő szaktudást igényel, különösen a készülék súlyát tartó fal teherbírásának megállapítását illetően.
- A Sony nem vállal felelősséget a gondatlan vagy szakszerűtlen szerelésből eredő személyi sérülésekért vagy anyagi károkért.
- A készülék falra szerelését szakemberrel végeztesse.
- Biztonsági okokból, határozottan javasolt az eredeti Sony tartozékok használata, közöttük a következők:  
—Fali konzol SU-WL450



- A Fali konzolt a Fali konzolhoz mellékelt csavarokkal rögzítse a tv-készülékhez. A mellékelt csavarok kialakítása az ábrának megfelelő, a Fali konzol csatlakozófelületétől mérve.

A csavarok hossza és átmérője a Fali konzol típusától függően különböző. A mellékelt csavarok helyett más csavarok használata a tv-készülék belső sérülését eredményezheti, illetve a készülék leesését stb. okozhatja.

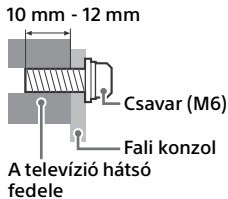

- A nem használt csavarokat és asztali állványt biztonságos helyen tárolja addig, amíg készen nem áll az asztali állvány rögzítésére. A csavarokat kiegészítők elöl tartsa elzárva.

\* Csak egyes régiókban/országokban/tv-modellekben.

## Hibaelhárítás

Általános hibaelhárításhoz az alábbi lépéseket kövesse a következő típusú problémák esetében: fekete képernyő, nincs hang, kimeredett kép, a TV nem reagál, nem található hálózat.

- 1 Indítsa újra a TV-t a távvezérlő bekapcsológombjának körülbelül öt másodpercig tartó megnyomásával. A TV újraindul. Ha a tv nem áll helyre, próbálja kihúzni a tápkábelt a hálózati aljzathoz, majd nyomja meg a tv-n található bekapcsológombot, és engedje fel. Várjon két percet, majd csatlakoztassa a hálózati kábelt. Másik lehetőségként nyomja meg a bekapcsológombot a tv-n körülbelül 40 másodpercig, amíg a tv ki nem kapcsol.
- 2 Tekintse meg a Súgóútmutatót a távvezérlő **HELP** gombjának megnyomásával.
- 3 Csatlakoztassa a TV-t az internethez, és végezzen el egy szoftverfrissítést. A Sony javasolja, hogy a TV szoftverét tartsa mindig a legfrissebb állapotban. A szoftverfrissítések új funkciókat és teljesítménynövekedést kínálnak.

- 4 Keresse fel a Sony támogatási webhelyét (információ a jelen kézikönyv végén található).

**Ha bedugja a TV-t, előfordulhat, hogy a TV nem kapcsol be egyből, amikor megnyomja a bekapcsológombot a távvezérlőn vagy a TV-n.**

A rendszer inicializálása időt vesz igénybe. Várjon körülbelül egy percet, majd próbálja újra.

**A távvezérlő nem működik.**

- Cserélje ki az elemeket.

**Elfelejtette a szülői zárhoz tartozó jelszót.**

- Írja be a 9999 PIN-kódot, és adja meg az új PIN-kódot.



A hibaelhárítást illető további információért tekintse meg a Súgóútmutatót.

## Műszaki adatok

### Rendszer

Megjelenítő típusa: LCD (folyadékkristályos kijelző), LED háttérvilágítás

Tv-rendszer: Országtól/területválasztástól/tv-modelltől függően

Analóg: B/G, D/K, I

Digitális: DVB-T/DVB-C/DVB-T2

Műhold: DVB-S/DVB-S2

Színrendszer: PAL/SECAM

Fogható csatornák: Országtól/területválasztástól/tv-modelltől függően

Analóg: UHF/VHF/kábel

Digitális: UHF/VHF/kábel

Műhold: 950-2150 MHz KF frekvencia

Hangkimenet: 5 W + 5 W

Vezeték nélküli technológia

IEEE 802.11a/b/g/n protokoll

Bluetooth® 5.0-es verzió

## Frekvenciasáv(ok)

Frekvenciatartomány	Kimeneti teljesítmény
Vezeték nélküli LAN (Televízió)	
2400-2483,5 MHz	< 20,0 dBm
5150-5250 MHz	< 23,0 dBm
5250-5350 MHz	< 23,0 dBm
5470-5725 MHz	< 30,0 dBm
5725-5875 MHz	< 13,98 dBm
Bluetooth® (Televízió)	
2400-2483,5 MHz	< 10,0 dBm
Bluetooth® (Távvezérlő)	
2400-2483,5 MHz	< 10,0 dBm

## Bemeneti/kimeneti csatlakozók

### Antenna/kábel

75 Ohm külső antennacsatlakozó VHF/UHF-hez

### Műholdantenna

F típusú anya csatlakozó, 75 Ohm.  
DiSEqC 1.0, LNB 13 V/18 V és 22 kHz-es kapcsolójel, Egykábeles terjesztés EN50494.

### HDMI IN 1/2/3 (HDCP 1.4 kompatibilis)

Video:

#### HDMI videóformátum:

480i, 480p, 576i, 576p, 720p (50 Hz, 60 Hz),  
1080i (50 Hz, 60 Hz), 1080p (24 Hz, 30 Hz,  
50 Hz, 60 Hz)

#### HDMI PC támogatott formátum:

640 × 480 @60 Hz, 800 × 600 @60 Hz,  
1024 × 768 @60 Hz, 1360 × 768 @60 Hz

Audio:

PCM: 32/44,1/48 kHz 16/20/24 bit, Dolby  
Audio

### ARC (Audio Return Channel) (Csak az 1. HDMI port)\*1

ARC üzemmódban

Kétsatornás lineáris PCM: 48 kHz 16 bit,  
Dolby Audio

### ↻ DIGITAL AUDIO OUT (OPTICAL)

Digitális optikai csatlakozó (kétsatornás  
lineáris PCM: 48 kHz 16 bit, Dolby Audio)

### 🔊 (sztereó mini csatlakozó)

Fejhallgató

### •↔ 1, •↔ 2 (HDD REC)

A 1. USB-csatlakozó támogatja a High Speed  
USB (USB 2.0) szabványt

A 2. USB-csatlakozó támogatja a High Speed  
USB (USB 2.0) szabványt



Feltételes hozzáférési modul (CAM) nyílása

## LAN

10BASE-T/100BASE-TX csatlakozó (A hálózati környezettől függően a csatlakozási sebesség különböző lehet. A kommunikáció sebessége és minősége nem garantált.)

## Tápellátás, adatlap és egyebek

### Tápellátás

220 V – 240 V AC, 50 Hz

### Energiahatékonysági osztály\*2

KD-32W800: A+

KD-32W804: A+

### Képernyőméret (átlósan mérve) (Kb.)

KD-32W800: 80,0 cm / 32 hüvelyk

KD-32W804: 80,0 cm / 32 hüvelyk

### Teljesítményfelvétel\*2

[Normál] üzemmódban

KD-32W800: 60 W

KD-32W804: 60 W

### Éves energiafogyasztás\*2

KD-32W800: 47 kWh évente

KD-32W804: 47 kWh évente

### Energiafogyasztás készenléti

üzemmódban\*2\*5\*6

0,50 W (10 W szoftver-/EPG-frissítési

üzemmódban)

### Kijelző felbontása (vízszintes × függőleges) (képpont)

1366 × 768

### Kimeneti áramerősség

500 mA (USB1 és USB2 esetén)

## Méreték (Kb.) (szé × ma × mé) (cm)

asztali állvánnyal

KD-32W800: 73,3 × 46,8 × 18,9

KD-32W804: 73,3 × 46,8 × 18,9

asztali állvány nélkül

KD-32W800: 73,3 × 43,5 × 7,8

KD-32W804: 73,3 × 43,5 × 7,8

## Tömeg (Kb.) (kg)

asztali állvánnyal

KD-32W800: 5,0

KD-32W804: 5,0

asztali állvány nélkül

KD-32W800: 4,9

KD-32W804: 4,9

## Egyebek

Külön megvásárolható tartozékok

Fali konzol: SU-WL450

Üzemi hőmérséklet: 0 °C – 40 °C között

Működési páratartalom: 10 % – 80 % RH relatív páratartalom között (kicsapódás nélkül)

- \*1 Csatlakoztassa hangrendszerét a HDMI IN 1 aljzathoz, hogy a TV audiojelei eljussanak a hangrendszeréhez.
- \*2 Ez az információ az EU és más olyan országok számára szól, amelyek vonatkozó szabályozása az EU energiacímkezési rendeletén alapul.
- \*3 Energiafogyasztás kWh/év értékben kifejezve, amely adat olyan televíziókészülék teljesítményfelvételén alapul, amelyet 365 napon keresztül napjában 4 órát üzemeltetnek. A tényleges energiafogyasztás a televízió használati módjától függ.
- \*4 Energiafogyasztás kWh/év értékben kifejezve, amely adat olyan televíziókészülék teljesítményfelvételén alapul, amelyet 365 napon keresztül napjában 8 órát üzemeltetnek. A tényleges energiafogyasztás a televízió használati módjától függ.
- \*5 A megadott készenléti energiafogyasztást akkor éri el a tv-készülék, miután befejezte a szükséges belső folyamatokat.
- \*6 Ha a tv-készülék csatlakoztatva van a hálózathoz, az energiafogyasztás készenléti üzemmódban megnő.

#### Megjegyzés

- A külön megvásárolható tartozékok elérhetősége az országtól/régiótól/tv-típus/árúkeszlettől függ.
- A forma és a műszaki adatok előzetes bejelentés nélkül megváltozhatnak.
- A Google Segéd használatához különböző szolgáltatásokra és alkalmazásokra történő előfizetésre lehet szükség, valamint további feltételek és/vagy költségek merülhetnek fel.
- A jelen kézikönyvben található terméklap a következőhöz készült: BIZOTTSÁGI FELHATALMAZÁSON ALAPULÓ RENDELET (EU) 1062/2010. Látogasson el a webhelyre az (EU) 2019/2013 információkért.

#### Megjegyzések a digitális tv-funkcióról

- Előfordulhat, hogy a digitális TV (digitális földfelszíni videoadás, műholdas- és kábeltelevízió), az interaktív szolgáltatások és a hálózati funkciók nem érhetők el minden országban vagy területen. Lehetséges, hogy egyes funkciók nincsenek engedélyezve vagy nem működnek megfelelően bizonyos szolgáltatók és hálózati környezetek használata esetén. Egyes TV-szolgáltatók díjat számolhatnak fel a szolgáltatásaikért.
- Ez a TV támogatja az MPEG-2, H.264/ MPEG-4 AVC és H.265/HEVC kodekeket használó digitális műsorszolgáltatást, de nem garantálható, hogy az idővel esetlegesen változó összes szolgáltatóval/szolgáltatásjellel kompatibilis lesz.

#### Védjegyekkel kapcsolatos információk

- A HDMI és a HDMI High-Definition Multimedia Interface kifejezések, valamint a HDMI embléma a HDMI Licensing Administrator, Inc. védjegyei vagy bejegyzett védjegyei az Amerikai Egyesült Államokban és más országokban.
- A gyártás a Dolby Laboratories licencengedélyével történt. Dolby, Dolby Audio és a dupla D szimbólum a Dolby Laboratories Licensing Corporation védjegyei.
- A Google TV és a kapcsolódó logók a Google LLC védjegyei.
- A Netflix a Netflix, Inc. bejegyzett védjegye.
- A DiSEQC™ az EUTELSAT védjegye. Ez a tv-készülék támogatja a DiSEQC 1.0 szabványt. Ez a tv-készülék nem motoros antennák vezérlésére lett tervezve.
- A TUXERA a Tuxera Inc. cég Egyesült Államokban és más országokban bejegyzett védjegye.
- Minden egyéb védjegy a megfelelő tulajdonosok tulajdonát képezi.

#### Termégregisztrációs szám (BIZOTTSÁGI FELHATALMAZÁSON ALAPULÓ RENDELET, (EU) 2019/2013)

KD-32W800: (448133),

KD-32W804: (448136)

# Despre manuale

Acest televizor este livrat împreună cu următoarele manuale. Vă rugăm să păstrați aceste manuale pentru a le consulta pe viitor.

## Ghid de configurare

- Instalare și configurare televizor.

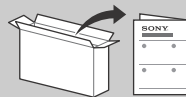

## Ghid de referință (acest manual) / Documentație privind siguranța

- Informații privind siguranța, telecomandă, depanare, instalare pe perete, specificații etc.



## Ghid de asistență (manual pe ecran)

- Setări, funcții, conexiune la internet, depanare etc.
- Pentru a-l deschide, apăsați butonul **HELP** de pe telecomandă și selectați Ghid de asistență.



- Puteți consulta Ghidul de asistență cu smartphone-ul dumneavoastră.



[https://rd1.sony.net/help/tv/iaepm1/h\\_aep/](https://rd1.sony.net/help/tv/iaepm1/h_aep/)

Meniurile de setări se pot modifica fără notificare prealabilă.

**IMPORTANT - Citiți Acordul de licență pentru utilizatorul final al software-ului înainte de a utiliza produsul Sony.** Utilizarea produsului dumneavoastră indică acceptarea acordului de licență pentru utilizatorul final al software-ului. Acordul de licență software între dumneavoastră și Sony este disponibil online pe site-ul Sony (<https://www.sony.net/tv-software-licenses3/>) sau pe ecranul produsului dumneavoastră. Apăsați **⏏** (Setări rapide) de pe telecomandă și selectați [Setări] → [Preferințe privind dispozitivul] → [Despre] → [Informații de ordin juridic] → [Avize și licențe].

### Notă

- Înainte de a utiliza televizorul, vă rugăm să citiți „Informații privind siguranța”.
- Pentru detalii suplimentare, citiți documentația furnizată privind siguranța.
- Imaginile și ilustrațiile utilizate în Ghidul de configurare și în acest manual au scop doar de referință și pot diferi față de produsul real.
- Simbolul „x”/„xx” care apare în numele modelului corespunde unei cifre numerice, aferente designului, culorii sau sistemului TV.

## Unde se află eticheta de identificare

Etichetele cu numărul modelului, data fabricației (an/lună)\* și tensiunea de alimentare se află în partea posterioară a televizorului sau pe ambalaj.

\* Numai pentru anumite țări/regiuni/modele de televizor.

## INFORMAȚIE IMPORTANTĂ

### Observație cu privire la echipamentul radio

Prin Sony Corporation declară că tipurile de echipament radio KD-32W800, 32W804 sunt în conformitate cu Directiva 2014/53/UE. Textul integral al declarației UE de conformitate este disponibil la următoarea adresă internet: <https://compliance.sony.eu>

Pentru acest echipament radio, următoarele restricții privind punerea în funcțiune sau cerințele de autorizare a utilizării sunt valabile în AT, BE, HR, CY, CZ, DK, EE, FI, FR, DE, EL, HU, IE, IT, LV, LT, LU, MT, NL, PL, PT, SK, SI, ES, SE, UK, UK (NI), IS, LI, NO, CH, BG, RO, TR, AL, BA, MK, MD, RS, ME, Kosovo : Banda de 5150 - 5350 MHz este restricționată la utilizarea în spații închise.

## Informații privind siguranța

### Instalare/Configurare

Instalați și utilizați televizorul conform instrucțiunilor prezentate în continuare, pentru a evita riscurile de incendii, șocurile electrice sau deteriorări/răniri.

#### Instalarea

- Televizorul trebuie instalat în apropierea unei prize ușor accesibile.
- Așezați televizorul pe o suprafață dreaptă și stabilă, pentru a evita căderea acestuia și vătămarea corporală sau pagubele materiale.
- Instalați televizorul într-un loc de unde nu poate fi tras, împins sau răsturnat.

- Instalați televizorul astfel încât suportul de masă al acestuia să nu iasă în afara suportului de televizor (neinclus). Dacă suportul de masă iese în afara suportului de televizor, este posibil ca televizorul să se răstoarne, să cadă și să provoace vătămări corporale sau să se deterioreze.

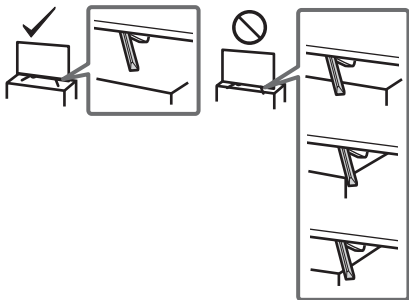

### Transportul

- Înainte de a deplasa televizorul, decuplați toate cablurile.
- La transportul unui televizor de mari dimensiuni, este recomandată participarea a două sau mai multe persoane.
- Când transportați manual aparatul TV, susțineți-l așa cum este prezentat mai jos. Nu forțați panoul LCD sau cadrul din jurul ecranului.
- Atunci când ridicați sau mutați televizorul, țineți-l bine de partea de jos.

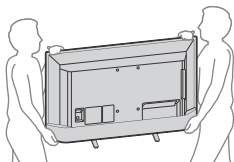

- Feriți televizorul de șocuri mecanice și de vibrații prea puternice în timpul transportului.
- Când duceți aparatul la reparație sau când vă mutați, folosiți ambalajul original.

### Asigurarea stabilității

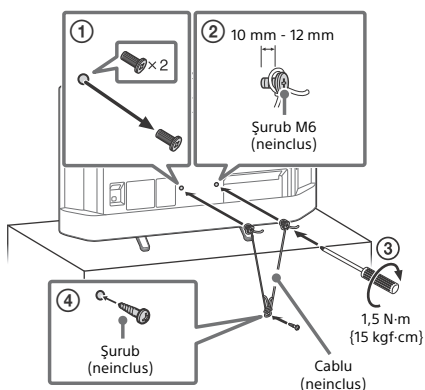

## Telecomanda și televizorul

Forma, dispunerea, disponibilitatea și funcționarea butoanelor telecomenzii pot varia în funcție de regiune/țară/modelul televizorului/setările televizorului.

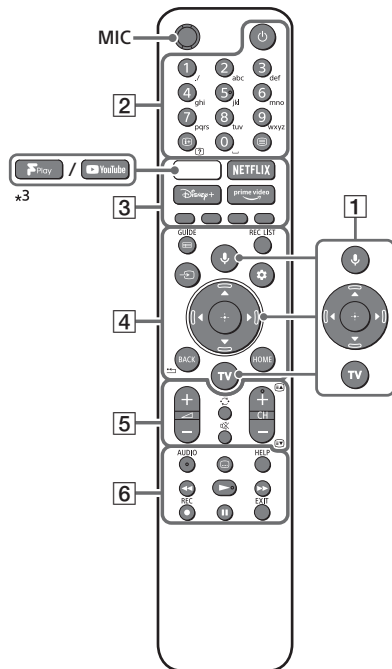

- 1** (Microfon) / : (Asistent Google): Utilizați Asistentul Google<sup>\*1+2</sup> sau căutarea vocală<sup>\*2</sup>. Pentru indicii despre controlul televizorului dumneavoastră, apăsați butonul de microfon de pe telecomandă și roștiți „Indicii vocale”.<sup>\*1</sup>

**▲/▼/◀/▶/⊕**: Parcurgerea și selectarea opțiunilor de meniu afișate pe ecran.

**TV**: Comutare la sursă.
- 2** (Oprire)

**Butoane numerice**

**/**  (Afișare informații/text): Afișează informații.

(Text): Afișează informații de tip text.
- 3** (YouTube™/Freeview Play)<sup>\*3</sup> / NETFLIX / Disney+ / Prime Video / Butoane colorate

- 4 **GUIDE**/☰: Afișarea ghidului digital de programe al televizorului.  
**REC LIST**: Afișarea listei de înregistrări pentru hard diskul USB.  
 ↵ (**Selectarea intrării**): Afișarea și selectarea sursei de intrare etc.  
 ⚙ (**Setări rapide**): Afișarea setărilor rapide.  
**BACK**/**◀**  
**HOME**

- 5 **+/- (Volum)**  
 ↻ (**Salt**)  
 ✖ (**Anulare sunet**)  
**CH +/-/⏪/⏩**: Selectați canalul sau pagina următoare (⏪) / anterioară (⏩).

- 6 **AUDIO**: Selectați sunetul sursei multilingve sau sunetul dublu (în funcție de sursa programului).  
 ⋮ (**Setări subtitrare**)  
**HELP**: Afișează meniul de asistență.  
 ⏪/⏩/⏮/⏭/⏯/⏸  
 ● **REC**: Înregistrați programul vizionat în momentul acesta pe hard diskul USB.  
**EXIT**

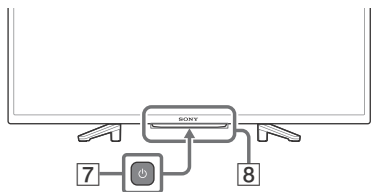

- 7 **⏻ (Oprire)**

- 8 **Senzor telecomandă / LED**

- \*1 Numai pentru anumite țări/regiuni/modele de televizor/limbi.  
 \*2 Asistentul Google sau căutarea vocală necesită o conexiune la internet.  
 \*3 Opțiune acceptată în funcție de regiune/țară/modelul televizorului.

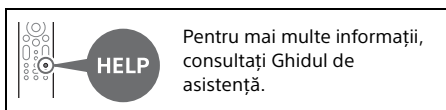

## Montarea televizorului pe perete

### Utilizarea Dispozitiv de montare pe perete (SU-WL450)\* (neinclus)

#### Pentru clienți:

Pentru protecția produsului și din motive de siguranță, Sony recomandă insistent ca instalarea televizorului să fie efectuată numai de către dealeri Sony sau contractori licențiați. Nu încercați să îl instalați dumneavoastră înșivă pe perete.

#### Pentru distribuitorii Sony și contractanți:

Accordați atenție maximă aspectelor de siguranță în timpul instalării, întreținerii periodice și examinării produsului.

#### Informații de instalare a Dispozitivului de montare pe perete

Pentru instrucțiuni privind instalarea Dispozitivului de montare pe perete, consultați informațiile de instalare (Dispozitiv de montare pe perete) de pe pagina produsului pentru modelul televizorului dumneavoastră.

<https://www.sony.eu/support>

- Respectați ghidul de instrucțiuni furnizat împreună cu Dispozitiv de montare pe perete pentru modelul dumneavoastră. Este necesară o experiență suficientă pentru instalarea acestui televizor, mai ales pentru a stabili rezistența peretelui pentru a susține greutatea televizorului.
- Sony nu este responsabilă pentru daune materiale sau vătămări corporale cauzate de manipularea eronată sau instalarea necorespunzătoare.
- Instalarea televizorului pe perete trebuie executată numai de către persoane calificate.
- Din motive de siguranță, se recomandă cu insistență utilizarea accesoriilor Sony, inclusiv: —Dispozitiv de montare pe perete SU-WL450

- Asigurați-vă că folosiți șuruburile furnizate cu Dispozitivul de montare pe perete atunci când montați Dispozitivul de montare pe perete la aparatul TV. Șuruburile furnizate sunt indicate conform ilustrației atunci când măsurarea se face de la suprafața de montare a Dispozitivului de montare pe perete. Diametrul și lungimea șuruburilor diferă în funcție de modelul Dispozitivului de montare pe perete. Utilizarea altor șuruburi decât a celor furnizate poate avea ca rezultat deteriorarea internă a televizorului sau căderea acestuia, etc.

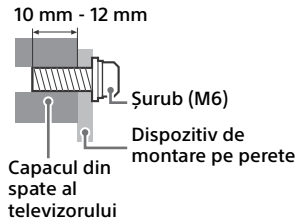

- Nu omiteți să depozitați șuruburile și suportul de masă la loc sigur până ce sunteți gata să fixați suportul de masă. Nu lăsați șuruburile la îndemâna copiilor.

\* Numai pentru anumite țări/regiuni/modele de televizor.

## Depanare

Pentru remedierea problemelor precum: ecran negru, lipsa sunetului, imagine statică, televizorul nu răspunde la comenzi sau pierderea conexiunii la rețea, efectuați pașii de mai jos.

- 1 Reporniți televizorul prin apăsarea butonului de pornire/oprire de pe telecomandă pentru aproximativ cinci secunde. Televizorul repornește. Dacă problema televizorului nu se remediază, încercați să scoateți cablul de alimentare din priză, după care apăsați butonul de pornire/oprire al televizorului și eliberați-l. Așteptați două minute, apoi conectați la rețea cablul de alimentare. Sau țineți apăsat timp de 40 de secunde butonul de pornire/oprire al televizorului până când televizorul se oprește.
- 2 Consultați meniul de asistență prin apăsarea butonului **HELP** de pe telecomandă.

- 3 Conectați televizorul la internet și actualizați software-ul. Sony vă recomandă să păstrați software-ul TV-ului actualizat. Actualizarea software oferă caracteristici noi și îmbunătățiri de performanță.

- 4 Vizitați site-ul de asistență Sony (informațiile necesare se află la sfârșitul acestui manual).

**După ce introduceți cablul de alimentare în priză, este posibil ca televizorul să nu pornească pentru un timp, chiar dacă apăsați butonul de pornire/oprire de pe telecomandă sau de pe televizor.**

Inițializarea sistemului durează un anumit timp. Așteptați aproximativ un minut, apoi încercați din nou.

**Telecomanda nu funcționează.**

- Înlocuiți bateriile.

**Ați uitat codul pentru blocarea accesului copiilor.**

- Introduceți 9999 pentru PIN și introduceți noul PIN.

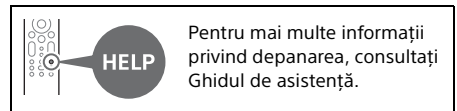

## Specificații

### Sistem

Tip de panou: Panou LCD (Liquid Crystal Display - Afișaj cu cristale lichide), Retroiluminare cu leduri

Sistem TV: În funcție de țara/regiunea aleasă/ modelul televizorului

Analogic: B/G, D/K, I

Digital: DVB-T/DVB-C/DVB-T2

Satelit: DVB-S/DVB-S2

Sistem culoare: PAL/SECAM

Acoperire canale: În funcție de țara/regiunea aleasă/modelul televizorului

Analogic: UHF/VHF/Cablu

Digital: UHF/VHF/Cablu

Satelit: Frecvență IF 950-2150 MHz

Ieșire audio: 5 W + 5 W

Tehnologie wireless

Protocol IEEE 802.11a/b/g/n

Bluetooth® versiunea 5.0

## Bandă (benzi) de frecvență

Gama de frecvență	Putere de ieșire
LAN wireless (Televizor)	
2400-2483,5 MHz	< 20,0 dBm
5150-5250 MHz	< 23,0 dBm
5250-5350 MHz	< 23,0 dBm
5470-5725 MHz	< 30,0 dBm
5725-5875 MHz	< 13,98 dBm
Bluetooth® (Televizor)	
2400-2483,5 MHz	< 10,0 dBm
Bluetooth® (Telecomandă)	
2400-2483,5 MHz	< 10,0 dBm

## Mufe intrare/ieșire

Antenă (exterioară)/cablu

Bornă externă 75 ohm pentru VHF/UHF

Antenă de satelit

Conector mamă de tip F, 75 ohm.

DiSEqC 1.0, LNB 13 V/18 V & ton 22 kHz,

Distribuție printr-un singur cablu EN50494.

HDMI IN 1/2/3 (Compatibil cu HDCP 1.4)

Video:

### Format video HDMI:

480i, 480p, 576i, 576p, 720p (50 Hz, 60 Hz),

1080i (50 Hz, 60 Hz), 1080p (24 Hz, 30 Hz,

50 Hz, 60 Hz)

### Format acceptat PC HDMI:

640 × 480 @60 Hz, 800 × 600 @60 Hz,

1024 × 768 @60 Hz, 1366 × 768 @60 Hz

Audio:

PCM: 32/44,1/48 kHz 16/20/24 biți, Dolby

Audio

ARC (Audio Return Channel) (1 singur port

HDMI)\*1

În modul ARC

PCM liniar pe două canale: 48 kHz 16 biți,

Dolby Audio

↻ DIGITAL AUDIO OUT (OPTICAL)

Mufă optică digitală (PCM liniar pe două

canale: 48 kHz 16 biți, Dolby Audio)

🎧 (Mini mufă stereo)

Căști

🔌 1, 🔌 2 (HDD REC)

Portul USB 1 este compatibil cu High Speed  
USB (USB de mare viteză) (USB 2.0)

Portul USB 2 este compatibil cu High Speed  
USB (USB de mare viteză) (USB 2.0)



Slot CAM (modul de acces condiționat)

🔌 LAN

Conector 10BASE-T/100BASE-TX (În funcție de  
mediul de funcționare a rețelei, viteza  
conexiunii poate varia. Viteza de comunicare și  
calitatea nu sunt garantate.)

## Alimentare, date tehnice ale produsului și alte

Cerințe de alimentare

220 V - 240 V c.a., 50 Hz

Clasă de eficiență energetică\*2

KD-32W800: A+

KD-32W804: A+

Dimensiunea ecranului (măsurată pe diagonală)  
(aprox.)

KD-32W800: 80,0 cm / 32 țoli

KD-32W804: 80,0 cm / 32 țoli

Consum de putere\*2

În modul [Standard]

KD-32W800: 60 W

KD-32W804: 60 W

Consumul de energie anual\*2

KD-32W800: 47 kWh pe an

KD-32W804: 47 kWh pe an

Consum de energie în modul standby\*2\*5\*6

0,50 W (10 W în modul software/actualizare  
program)

Rezoluție ecran (orizontal × vertical) (pixeli)

1366 × 768

Mărimi de ieșire nominale

500 mA (pentru USB1 și USB2)

## Dimensiuni (aprox.) (l x h x L) (cm)

cu suport de masă

KD-32W800: 73,3 × 46,8 × 18,9

KD-32W804: 73,3 × 46,8 × 18,9

fără suport de masă

KD-32W800: 73,3 × 43,5 × 7,8

KD-32W804: 73,3 × 43,5 × 7,8

## Masă (aprox.) (kg)

cu suport de masă

KD-32W800: 5,0

KD-32W804: 5,0

fără suport de masă

KD-32W800: 4,9

KD-32W804: 4,9

## Altele

Accesorii opționale

Dispozitiv de montare pe perete: SU-WL450

Temperatură de utilizare: 0 °C – 40 °C

Umiditate de funcționare: UR 10 % - 80 % (fără  
condens)



- \*1 Conectați sistemul audio la HDMI IN 1 pentru a transmite semnalele audio ale televizorului la sistemul audio.
- \*2 Aceste informații sunt valabile pentru țările din UE și alte țări a căror legislație relevantă are la bază reglementările UE privind etichetarea energetică.
- \*3 Consum de energie pe an în kWh, în baza consumului de energie al televizorului, când este în funcțiune 8 ore pe zi pe o perioadă de 365 de zile. Consumul real de energie va depinde de modul în care este utilizat televizorul.
- \*4 Consum de energie pe an în kWh, în baza consumului de energie al televizorului, când este în funcțiune 4 ore pe zi pe o perioadă de 365 de zile. Consumul real de energie va depinde de modul în care este utilizat televizorul.
- \*5 Puterea specificată în modul standby este atinsă după ce televizorul încheie procesele interne necesare.
- \*6 Consumul de energie în modul standby va crește atunci când televizorul dumneavoastră este conectat la rețea.

#### Notă

- Accesoriile opționale sunt disponibile în funcție de țări/regiune/modelul televizorului/stoc.
- Designul și specificațiile se pot modifica fără notificare prealabilă.
- Pot fi necesare abonamente pentru servicii și aplicații și se pot aplica termeni, condiții și/sau taxe suplimentare atunci când utilizați Asistentul Google.
- Fișa produsului din acest manual este pentru REGULAMENTUL DELEGAT AL COMISIEI (UE) 1062/2010. Consultați site-ul aferent pentru informații despre (UE) 2019/2013.

#### Note privind televiziunea digitală

- Canalele digitale (prin antenă DVB, satelit și cablu), serviciile interactive și funcțiile de rețea pot să nu fie disponibile în toate țările sau regiunile. Este posibil ca unele funcții să nu poată fi activate sau să nu funcționeze corect cu anumiți furnizori de servicii și medii de rețea. Unii furnizori pot solicita taxe pentru serviciile oferite.
- Acest televizor acceptă posturi digitale prin folosirea codecurilor MPEG-2, H.264/MPEG-4 AVC și H.265/HEVC, dar compatibilitatea cu semnalele tuturor operatorilor/serviciilor, care se pot schimba în timp, nu poate fi garantată.

#### Informații legate de mărci

- Termenii HDMI, HDMI High-Definition Multimedia Interface și sigla HDMI sunt mărci comerciale sau mărci comerciale înregistrate ale HDMI Licensing Administrator, Inc. în Statele Unite și în alte țări.
- Fabricat sub licență de la Dolby Laboratories. Simbolurile Dolby, Dolby Audio, și double-D sunt mărci comerciale ale Dolby Laboratories Licensing Corporation.
- Google TV și siglele conexe sunt mărci comerciale deținute de Google LLC.

- Netflix este marcă comercială înregistrată a Netflix, Inc.
- DiSEqC™ este marcă comercială a EUTELSAT. Acest televizor acceptă DiSEqC 1.0. Acest televizor nu este proiectat pentru controlul antenelor motorizate.
- TUXERA este marcă comercială înregistrată a Tuxera Inc. în S.U.A. și în alte țări.
- Toate celelalte mărci comerciale sunt proprietatea respectivilor deținători.

#### Numărul de înregistrare a produsului (REGULAMENTUL DELEGAT AL COMISIEI (UE) 2019/2013)

KD-32W800: (448133),

KD-32W804: (448136)

# За ръководствата

Този телевизор се предлага със следните ръководства. Моля, запазете ръководствата за бъдещи справки.

## Ръководство за настройка

- Инсталиране и настройка на телевизора.

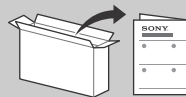

## Информация за продукта (това ръководство) / Документация за безопасност

- Информация за безопасност, дистанционно управление, отстраняване на неизправности, монтаж на стена, спецификация и т.н.



## Помощно ръководство (Ръководство на екрана)

- Настройки, функции, интернет връзка, отстраняване на неизправности и т.н.
- За да го отворите, натиснете бутона **HELP** на дистанционното управление и изберете Помощно ръководство.



- Можете да разгледате Помощното ръководство със смартфона си.



[https://rd1.sony.net/help/tv/iaepm1/h\\_aep/](https://rd1.sony.net/help/tv/iaepm1/h_aep/)

Менютата за настройки подлежат на промяна без предупреждение.

**ВАЖНО** - Преди да използвате вашия продукт Sony, прочетете лицензионното споразумение за софтуер с крайния потребител. Използването на вашия продукт означава, че приемате лицензионното споразумение за софтуер с крайния потребител. Лицензионното споразумение за софтуер между вас и Sony е достъпно онлайн на уебсайта на Sony (<https://www.sony.net/tv-software-licenses3/>) или на екрана на вашия продукт. Натиснете  (Бързи настройки) на дистанционното управление и изберете [Настройки] → [Предпочитания за устройството] → [Информация] → [Правна информация] → [Уведомления и лицензи].

## Забележка

- Преди да започнете работа с телевизора, моля, прочетете "Информация за безопасност".
- Прочетете дадената документация за безопасност за допълнителни сведения за безопасността.
- Изображенията и илюстрациите, използвани в Ръководството за настройка и в това ръководство, са само за справка и може да се различават от действителния продукт.
- Знакът "x"/"xx", който се появява в името на модела, съответства на номер, свързан с дизайна, цвета или системата на телевизора.

## Място на идентификационния етикет

Етикетите за номер на модела, дата на производство (година/месец)\* и клас на захранване, са разположени на гърба на телевизора или опаковката.

\* Само за определени региони/страни/модели телевизори.

## ВАЖНА ЗАБЕЛЕЖКА

### Забележка за радио оборудване

С настоящото Sony Corporation декларира, че типове радиооборудване KD-32W800, 32W804 съответстват на Директива 2014/53/ЕС. Цялостният текст на ЕС декларацията за съответствие може да се намери на следния интернет адрес: <https://compliance.sony.eu>

За това радио оборудване важат следните ограничения за въвеждане в експлоатация или за разрешение за употреба в AT, BE, HR, CY, CZ, DK, EE, FI, FR, DE, EL, HU, IE, IT, LV, LT, LU, MT, NL, PL, PT, SK, SI, ES, SE, UK, UK (NI), IS, LI, NO, CH, BG, RO, TR, AL, BA, MK, MD, RS, ME, Косово : 5150 - 5350 MHz честота е ограничена само за работа на закрито.

## Информация за безопасност

### Инсталация/Настройка

Инсталирайте и използвайте телевизора в съответствие с инструкциите, описани по-долу, за да избегнете риск от пожар, токов удар или повреда и/или наранявания.

### Инсталация

- Телевизорът трябва да бъде инсталиран близо до лесно достъпен контакт.
- Поставете телевизора на стабилна, равна повърхност, за да избегнете падането му, което може да причини нараняване на човек или повреда на имущество.
- Монтирайте телевизора на място, където не може да бъде дръпнат, бутнат или преобърнат.

- Поставете телевизора така, че стойката за маса на ТВ да не е сърчи от масата, на която е поставен телевизорът (не се доставя). Ако стойката за маса е издадена навън спрямо масата, на която е поставен телевизора, това може да доведе до преобръщане или падане на телевизора и да доведе до нараняване на човек или повреда на телевизора.

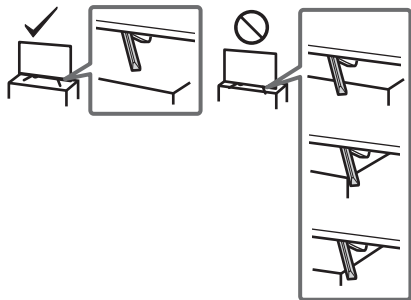

### Пренасяне

- Преди да местите телевизора, изключете всички кабели от него.
- Пренасянето на голям телевизор изисква двама или повече души.
- Когато местите телевизора на ръце, дръжте го, както е показано по-долу. Не натискайте LCD панела и рамката около екрана.
- Когато повдигате или местите телевизора, го дръжте здраво от долу.

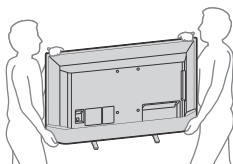

- При пренасяне не излагайте телевизора на сътресения или прекалени вибрации.
- Когато пренасяте телевизора при ремонт или при смяна на жилището, пакетирайте го, като използвате оригиналната опаковка и материали за пакетиране.

### Предотвратяване на падане

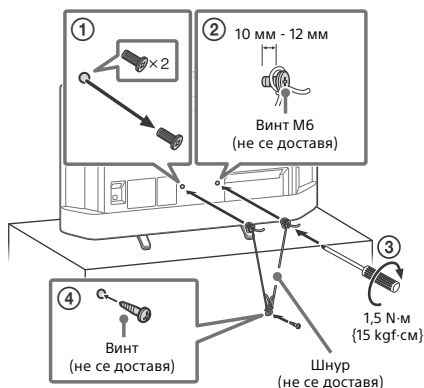

## Дистанционно управление и телевизор

Разположението, формата, наличността и функциите на бутоните на дистанционното управление могат да се различават в зависимост от региона/държавата/модела на телевизора от настройките на телевизора.

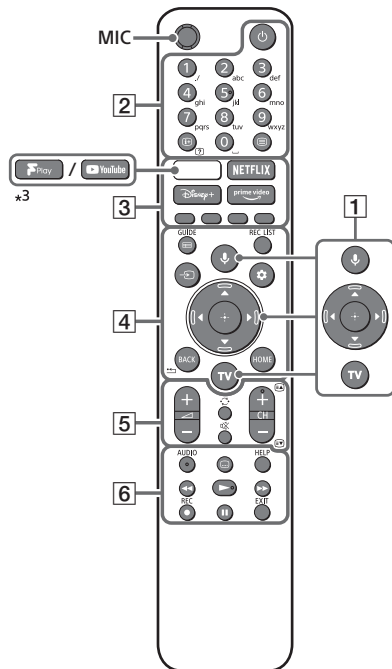

- 1** (Микрофон) / : (Google Асистент): Използвайте Google Асистент\*1\*2 или гласово търсене\*2. За съвети как да контролирате телевизора си, натиснете бутона на микрофона на дистанционното управление и кажете "гласови съвети".\*1

**▲/▼/◀/▶/⊕**: Навигация в екранното меню и избор.

**TV**: Превключва към въвеждане.
- 2** (Захранване)

**Бутони с цифри**

**/**  (Инфо/Показване на текст): Показва информация.

(Текст): Показва текстова информация.

3 (YouTube™/Freeview Play)\*3 / NETFLIX / Disney+ / Prime Video / Цветни бутони

4 GUIDE/☰: Показва цифровия телевизионен справочник на програмите.

**REC LIST:** Показва списък със записани предавания от USB HDD.

↵ (Избор на вход): Показва и избира входния източник и пр.

⚙ (Бързи настройки): Показва Бързи настройки.

BACK/←

HOME

5 ↗ +/- (Сила на звука)

⏮ (Прескачане)

⏸ (Заглушаване)

CH +/-/⏪/⏩: Избира канала или следваща (⏪) / предишна (⏩) страница.

6 AUDIO: Изберете съответния звук от многоезичния източник или двойния звук (зависи от източника на програмата).

⋮ (Настройка на субтитрите)

HELP: Показва помощно меню.

⏮/⏪/⏩/⏭

● REC: Записва гледаната в момента програма на USB HDD.

EXIT

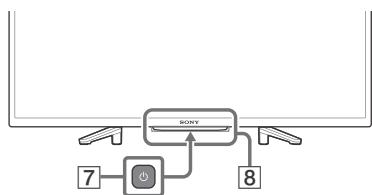

7 ⏻ (Захранване)

8 Сензор за дистанционното управление / LED

\*1 Само за определени региони/страни/модели телевизори/езици.

\*2 Google Асистент или гласово търсене изисква интернет връзка.

\*3 Поддържането на функцията зависи от региона/държавата/модела телевизор.

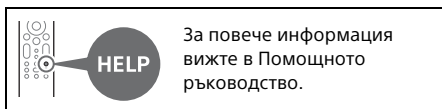

## Монтаж на телевизора на стена

Използване на опционалната Конзола за закрепване към стена (SU-WL450)\* (не се доставя)

До потребителите:

От съображения за безопасност и за защита на продукта, Sony препоръчва монтажът на вашия телевизор да бъде извършен от дистрибутор на Sony или от лицензиран подизпълнител. Не се опитвайте да го монтирате сами.

До търговците и доставчиците на Sony:

Подходете с подчертано внимание към безопасността по време на монтажа, периодичната поддръжка и проверката на този продукт.

Информация за монтаж на Конзола за закрепване към стена

За инструкции относно монтирането на Конзолата за закрепване към стена вижте Информация за монтаж (Конзола за закрепване към стена) на страницата за вашия модел телевизор.

<https://www.sony.eu/support>

- Следвайте инструкциите, предоставени с Конзолата за закрепване към стена за вашия модел. За монтажа на този телевизор се изисква значителен опит, особено за определяне на здравината на стената, която трябва да издържи тежестта на телевизора.
- Sony не носи отговорност за повреди или наранявания, причинени от неправилни манипулации или монтаж.
- Монтажът на устройството към стената трябва да се извърши само от квалифициран персонал.
- За по-голяма безопасност ви препоръчваме да използвате оригиналните аксесоари на Sony, включително:
  - Конзола за закрепване към стена SU-WL450

- На всяка цена използвайте винтовете приложени към Конзолата за закрепване към стена, когато закачите Конзолата за закрепване към стена към телевизора. Приложените винтове са проектирани както е показано на илюстрацията, измерването е направено спрямо закачващата повърхност на Конзолата за закрепване към стена. Диаметърът и дължината на винтовете се различават в зависимост от модела на Конзолата за закрепване към стена. Използването на винтове, различни от тези в комплекта на конзолата, може да доведе до вътрешни повреди на телевизора или да стане причина за падането му и т.н.

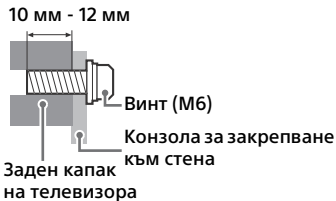

- Запазете оригиналните винтове и поставката за маса на сигурно място, в случай, че желаете отново да закачите поставката за маса. Дръжте винтовете настрани от малки деца.
- \* Само за определени региони/страни/модели телевизори.

## Отстраняване на неизправности

За отстраняване на общи неизправности като: черен екран, липса на звук, замръзнала картина, блокиране на телевизор или загуба на мрежа, изпълнете следните стъпки.

- 1 Рестартирайте вашия телевизор чрез натискане на бутона за захранване на дистанционното управление за около пет секунди. Телевизорът ще се рестартира. Ако телевизорът не работи, опитайте да извадите захранващия кабел, след това натиснете бутона за включване на телевизора и го пуснете. Изчакайте две минути и включете захранващия кабел. Или натиснете бутона за включване на телевизора за около 40 секунди, докато телевизорът се изключи.
- 2 Вижте Помощното ръководство чрез натискане на **HELP** на дистанционното управление.
- 3 Свържете своя телевизор с интернет и направете актуализация на софтуера. Sony препоръчва да поддържате софтуера на телевизора си актуален. Актуализациите на софтуера предоставят нови функции и подобрения на производителността.
- 4 Посетете уебсайта за поддръжка на Sony (информацията е предоставена в края на това ръководство).

**Когато включите захранващия кабел на телевизора, той може да не се включи веднага, дори ако натиснете бутона за включване на дистанционното управление или телевизора.**

Инициализирането на системата отнема време. Изчакайте за около една минута и опитайте отново.

**Дистанционното управление не работи.**

- Сменете батериите.

**Забравена парола за родителско заключаване.**

- Въведете 9999 за ПИН кода и въведете новия ПИН код.

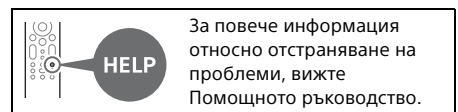

# Спецификации

## Система

Система на панела: LCD (течнокристален дисплей) панел, LED подсветка

ТВ система: В зависимост от вашата държава/избор на зона/модел на телевизора

Аналогов: В/G, D/K, I

Цифров: DVB-T/DVB-C/DVB-T2

Сателит: DVB-S/DVB-S2

Цветова система: PAL/SECAM

Покриятие на каналите: В зависимост от вашата държава/избор на зона/модел на телевизора

Аналогов: UHF/VHF/кабел

Цифров: UHF/VHF/кабел

Сателит: IF честота 950-2150 MHz

Звуков изход: 5 W + 5 W

Безжична технология

IEEE 802.11a/b/g/n протокол

Bluetooth® версия 5.0

Честотна(и) лента(и)

Честотен обхват	Изходяща мощност
Безжичен LAN (Телевизор)	
2400-2483,5 MHz	< 20,0 dBm
5150-5250 MHz	< 23,0 dBm
5250-5350 MHz	< 23,0 dBm
5470-5725 MHz	< 30,0 dBm
5725-5875 MHz	< 13,98 dBm
Bluetooth® (Телевизор)	
2400-2483,5 MHz	< 10,0 dBm
Bluetooth® (Дистанционно управление)	
2400-2483,5 MHz	< 10,0 dBm

## Входно/изходни жакове

Антенa/кабел

75 ома външен терминал за VHF/UHF

Сателитна антена

Конектор тип F, женски, 75 ома.

DiSEqC 1.0, LNB 13 V/18 V & 22 kHz тон,

Разпределяне по 1 кабел EN50494.

HDMI IN 1/2/3 (Съвместим с HDCP 1.4)

Видео:

**HDMI видео формат:**

480i, 480p, 576i, 576p, 720p (50 Hz, 60 Hz), 1080i (50 Hz, 60 Hz), 1080p (24 Hz, 30 Hz, 50 Hz, 60 Hz)

**Поддържан формат HDMI PC:**

640 × 480 @60 Hz, 800 × 600 @60 Hz, 1024 × 768 @60 Hz, 1360 × 768 @60 Hz

Аудио:

PCM: 32/44,1/48 kHz 16/20/24 бита, Dolby Audio

ARC (Audio Return Channel)

(Само HDMI порт 1)\*<sup>1</sup>

В режим ARC

Двуканален линейен PCM: 48 kHz 16 бита, Dolby Audio

↻ DIGITAL AUDIO OUT (OPTICAL)

Цифров оптичен жак (Двуканален линейен PCM: 48 kHz 16 бита, Dolby Audio)

🎧 (Стерео мини жак)

Слушалки

• ← 1, • → 2 (HDD REC)

USB порт 1 поддържа High Speed USB (USB 2.0)

USB порт 2 поддържа High Speed USB (USB 2.0)



CAM (модул за условен достъп) гнездо

📶 LAN

10BASE-T/100BASE-TX конектор

(в зависимост от условията на работа на мрежата, скоростта на пренос на данните може да се различава. Капацитетът и качеството на комуникацията не са гарантирани.)

## Захранване, фиш на продукта и други

Изисквания за захранването

220 V – 240 V AC, 50 Hz

Енергиен клас\*<sup>2</sup>

KD-32W800: A+

KD-32W804: A+

Размер на екрана (измерен по диагонала) (прибл.)

KD-32W800: 80,0 см / 32 инча

KD-32W804: 80,0 см / 32 инча

Консумация на енергия\*<sup>2</sup>

В [Стандартен] режим

KD-32W800: 60 W

KD-32W804: 60 W

Годишна консумация на енергия\*<sup>2</sup>

KD-32W800: 47 kWh годишно

KD-32W804: 47 kWh годишно

Консумация на енергия в режим

Готовност\*2\*5\*6

0,50 W (10 W в режим на актуализация на софтуер/EPG)

Резолюция на дисплея (по хоризонтала × по вертикала) (пиксели)

1366 × 768

Изходни номинални данни

500 mA (за USB1 и USB2)

### Размери (прибл.) (ш × в × д) (см)

с поставка за маса

KD-32W800: 73,3 × 46,8 × 18,9

KD-32W804: 73,3 × 46,8 × 18,9

без поставка за маса

KD-32W800: 73,3 × 43,5 × 7,8

KD-32W804: 73,3 × 43,5 × 7,8

### Тегло (прибл.) (kg)

с поставка за маса

KD-32W800: 5,0

KD-32W804: 5,0

без поставка за маса

KD-32W800: 4,9

KD-32W804: 4,9

### Други

Допълнителни аксесоари

Конзола за закрепване към стена:

SU-WL450

Работна температура: 0 °C – 40 °C

Работна влажност: Относителна влажност

10 % – 80 % (без образуване на конденз)

- \*1 Свържете аудио системата си към HDMI IN 1, за да насочите телевизионния аудио сигнал към вашата аудио система.
- \*2 Тази информация се отнася за страни от ЕС и други страни, чиито съответни разпоредби се основават на регламента на ЕС за енергийното етикетиране.
- \*3 Годишната консумация на енергия в kWh е базирана на консумацията на телевизор, който работи 4 часа на ден, 365 дни. Действителната консумация на енергия зависи от това как се използва телевизора.
- \*4 Годишната консумация на енергия в kWh е базирана на консумацията на телевизор, който работи 8 часа на ден, 365 дни. Действителната консумация на енергия зависи от това как се използва телевизора.
- \*5 Указаната консумация на енергия в режим Готовност се достига след като телевизорът приключи необходимите вътрешни процеси.
- \*6 Консумацията на енергия в режим готовност ще се увеличи, когато вашият телевизор е свързан към мрежа.

### Забележка

- Наличието на допълнителни аксесоари зависи от държавата/региона/модела на телевизора и наличността.
- Дизайнът и спецификациите подлежат на промяна без предупреждение.
- Може да се изискват абонаменти за услуги и приложения и могат да се прилагат допълнителни срокове, условия и/или такси при използване на Google Асистент.
- Продуктовият фиш в това ръководство е за ДЕЛЕГИРАН РЕГЛАМЕНТ (ЕС) 1062/2010 НА КОМИСИЯТА. Вижте уебсайта за информация относно (ЕС) 2019/2013.

### Забележка за цифровата функция на телевизора

- Цифрова телевизия (DVB наземно, сателитно и кабелно), интерактивни услуги и мрежови функции може да не са достъпни във всички страни или райони. Някои функции може да не са активирани или може да не работят правилно с някои доставчици и мрежови среди. Някои доставчици на телевизионни услуги може да начисляват такса за услугите си.
- Този телевизор поддържа цифрово предаване, използвайки MPEG-2, H.264 / MPEG-4 AVC и H.265 / HEVC кодеци, но не може да бъде гарантирана съвместимостта с всички сигнали на оператори/услуги, които може да се променят с течение на времето.

### Информация за търговски марки

- Термините HDMI и Интерфейс за мултимедия с висока разделителна способност HDMI (HDMI - High-Definition Multimedia Interface), както и логото HDMI са запазени марки на HDMI Licensing Administrator, Inc. в Съединените щати и други държави.
- Произведено по лиценз на Dolby Laboratories. Dolby, Dolby Audio и символът на двойното "D" са търговски марки на Dolby Laboratories Licensing Corporation.
- Google TV и свързаните лога са търговски марки на Google LLC.
- Netflix е регистрирана търговска марка на Netflix, Inc.
- DiSEqC™ е търговска марка на EUTELSAT. Този телевизор поддържа DiSEqC 1.0. Този телевизор не е предназначен за управление на антени с мотор.
- TUXERA е регистрирана търговска марка на Tuxera Inc. в САЩ и други страни.
- Всички други търговски марки са притежание на съответните им собственици.

**Регистрационен номер на продукта  
(ДЕЛЕГИРАН РЕГЛАМЕНТ (ЕС) 2019/2013 НА  
КОМИСИЯТА)**

KD-32W800: (448133),

KD-32W804: (448136)





# Σχετικά με τα εγχειρίδια οδηγιών

Η τηλεόραση αυτή παρέχεται μαζί με τα παρακάτω εγχειρίδια οδηγιών. Παρακαλούμε φυλάξτε τα εγχειρίδια οδηγιών για μελλοντική χρήση.

## Οδηγός εγκατάστασης

- Εγκατάσταση και ρυθμίσεις τηλεόρασης.

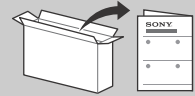

## Οδηγός αναφοράς (το παρόν εγχειρίδιο) / Έγγραφο τεκμηρίωση σχετικά με την ασφάλεια

- Πληροφορίες σχετικά με την ασφάλεια, τηλεχειριστήριο, αντιμετώπιση προβλημάτων, επιτοίχια εγκατάσταση, τεχνικά χαρακτηριστικά κ.λπ.



## Οδηγός βοήθειας (Εγχειρίδιο στην οθόνη)

- Ρυθμίσεις, λειτουργίες, σύνδεση Internet, αντιμετώπιση προβλημάτων κ.λπ.
- Για να τον ανοίξετε, πιάστε το κουμπί **HELP** στο τηλεχειριστήριο και επιλέξτε Οδηγός βοήθειας.



- Μπορείτε να δείτε τον Οδηγό βοήθειας με το smartphone σας.



[https://rd1.sony.net/help/tv/iaepm1/h\\_aep/](https://rd1.sony.net/help/tv/iaepm1/h_aep/)

Τα μενού ρυθμίσεων υπόκεινται σε αλλαγή χωρίς προειδοποίηση.

**ΣΗΜΑΝΤΙΚΟ** - Διαβάστε τη Συμφωνία άδειας χρήσης λογισμικού τελικού χρήστη προτού χρησιμοποιήσετε το προϊόν Sony. Η χρήση του προϊόντος υποδηλώνει την αποδοχή της Συμφωνίας άδειας χρήσης λογισμικού τελικού χρήστη. Η συμφωνία άδειας χρήσης λογισμικού ανάμεσα σε εσάς και τη Sony διατίθεται ηλεκτρονικά στην τοποθεσία web της Sony (<https://www.sony.net/tv-software-licenses3/>) ή στην οθόνη του προϊόντος. Πιάστε το  (Γρήγορες ρυθμίσεις) στο τηλεχειριστήριο και επιλέξτε [Ρυθμίσεις] → [Προτιμήσεις συσκευής] → [Πληροφορίες] → [Νομικές πληροφορίες] → [Σημειώσεις και άδειες χρήσης].

## Σημείωση

- Προτού θέσετε σε λειτουργία την τηλεόραση, διαβάστε την ενότητα "Πληροφορίες σχετικά με την ασφάλεια".
- Για περισσότερες πληροφορίες σχετικά με την ασφάλεια, ανατρέξτε στην ενότητα "Έγγραφο τεκμηρίωση σχετικά με την ασφάλεια".
- Οι εικόνες και τα γραφικά που χρησιμοποιούνται στον Οδηγό εγκατάστασης και σε αυτό το εγχειρίδιο παρέχονται μόνο για λόγους αναφοράς και ενδέχεται να διαφέρουν από το πραγματικό προϊόν.
- Το σύμβολο "x"/"xx" που εμφανίζεται στο όνομα του μοντέλου αντιστοιχεί σε ένα αριθμητικό ψηφίο, που σχετίζεται με το σχέδιο, το χρώμα ή το σύστημα τηλεόρασης.

## Θέση της αναγνωριστικής ετικέτας

Οι ετικέτες με τον Αριθμό μοντέλου, την Ημερομηνία παραγωγής (έτος/μήνας)\* και την Ονομαστική τιμή ισχύος βρίσκονται στο πίσω μέρος της τηλεόρασης ή του πακέτου.

\* Μόνο σε περιορισμένες περιοχές/χώρες/μοντέλα τηλεόρασης.

## ΣΗΜΑΝΤΙΚΗ ΣΗΜΕΙΩΣΗ

### Σημείωση για τον ραδιοεξοπλισμό

Με την παρουσία η Sony Corporation, δηλώνει ότι οι τύποι ραδιοεξοπλισμού KD-32W800, 32W804 πληρούν τους όρους της οδηγίας 2014/53/ΕΕ. Το πλήρες κείμενο της δήλωσης συμμόρφωσης ΕΕ διατίθεται στην ακόλουθη ιστοσελίδα στο διαδίκτυο: <https://compliance.sony.eu>

Για τον συγκεκριμένο ραδιοεξοπλισμό, ισχύουν οι παρακάτω περιορισμοί λειτουργίας ή περιορισμοί άδειας χρήσης στις χώρες AT, BE, HR, CY, CZ, DK, EE, FI, FR, DE, EL, HU, IE, IT, LV, LT, LU, MT, NL, PL, PT, SK, SI, ES, SE, UK, UK (NI), IS, LI, NO, CH, BG, RO, TR, AL, BA, MK, MD, RS, ME, Κόσοβο :  
η ζώνη 5150 - 5350 MHz περιορίζεται αποκλειστικά σε χρήση εσωτερικού χώρου.

## Πληροφορίες σχετικά με την ασφάλεια

### Εγκατάσταση/Ρύθμιση

Προκειμένου να αποφύγετε τυχόν κινδύνους πυρκαγιάς, ηλεκτροπληξίας ή ζημιάς ή/και τραυματισμών, εγκαταστήστε και χρησιμοποιήστε την τηλεόραση σύμφωνα με τις παρακάτω οδηγίες.

### Εγκατάσταση

- Η τηλεόραση πρέπει να εγκατασταθεί κοντά σε παροχή ρεύματος εύκολα προσβάσιμη.
- Τοποθετήστε τη συσκευή της τηλεόρασης σε μια σταθερή, επίπεδη επιφάνεια, ώστε να αποφευχθεί η πτώση της και η πρόκληση ανθρωπίνου τραυματισμού ή ζημιάς.
- Εγκαταστήστε την τηλεόραση σε ένα σημείο στο οποίο δεν θα κινδυνεύει να τραβηχτεί, να σπρωχθεί ή να ανατραπεί.

- Εγκαταστήστε την τηλεόραση έτσι ώστε η βάση επιτραπέζιας τοποθέτησης να μην προεξέχει από τη βάση της τηλεόρασης (δεν παρέχεται). Εάν η βάση επιτραπέζιας τοποθέτησης προεξέχει από τη βάση της τηλεόρασης, η τηλεόραση ενδέχεται να αναποδογυρίσει, να πέσει και να προκληθεί ανθρωπίνος τραυματισμός ή βλάβη στην τηλεόραση.

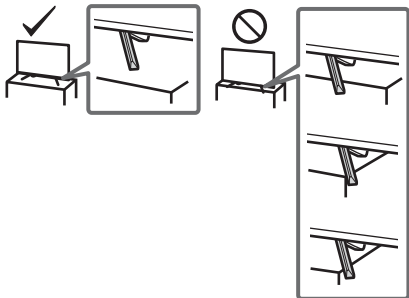

### Μεταφορά

- Πριν μεταφέρετε την τηλεόραση, αποσυνδέστε όλα τα καλώδια.
- Για τη μεταφορά μιας μεγάλης τηλεόρασης χρειάζονται δύο ή περισσότερα άτομα.
- Όταν μεταφέρετε την τηλεόραση με τα χέρια, να την κρατάτε όπως υποδεικνύεται παρακάτω. Μην ασκείτε πίεση στην οθόνη LCD και στο πλαίσιο που περιβάλλει την οθόνη.
- Όταν σηκώνετε ή μετακινείτε την τηλεόραση, κρατάτε την γερά από το κάτω μέρος.

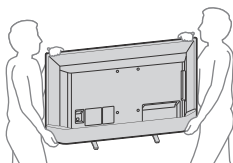

- Κατά τη μεταφορά, μην υποβάλλετε την τηλεόραση σε χτυπήματα ή υπερβολικούς κραδασμούς.
- Όταν μεταφέρετε την τηλεόραση για επισκευή ή όταν την μεταφέρετε σε άλλο χώρο, συσκευάστε την χρησιμοποιώντας το αρχικό χαρτόκουτο και τα υλικά συσκευασίας.

### Αποτροπή πτώσης

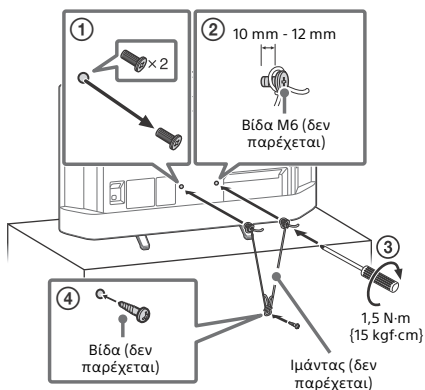

## Τηλεχειριστήριο και τηλεόραση

Το σχήμα, η διάταξη, η διαθεσιμότητα και η λειτουργία των κουμπιών του τηλεχειριστηρίου μπορεί να διαφέρουν ανάλογα με την περιοχή/τη χώρα/το μοντέλο της τηλεόρασης/τις ρυθμίσεις της τηλεόρασης.

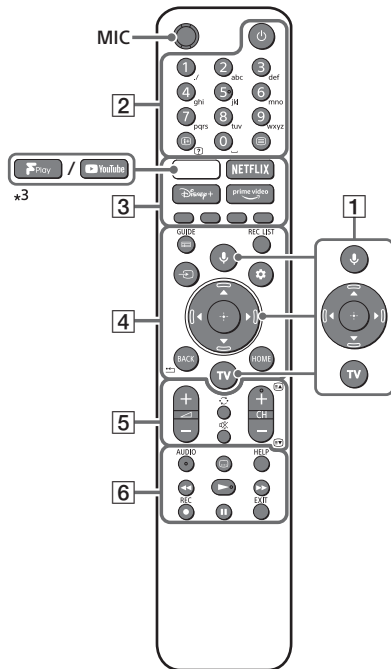

- 1 **📢 (Μικρόφωνο) / 🗣️ (Βοηθός Google):** Χρησιμοποιήστε τον Βοηθό Google<sup>\*1+2</sup> ή τη φωνητική αναζήτηση<sup>\*2</sup>. Για συμβουλές σχετικά με τον έλεγχο της τηλεόρασής σας, πατήστε το κουμπί μικροφώνου στο τηλεχειριστήριο και πείτε τη φράση "φωνητικές συμβουλές".<sup>\*1</sup>

▲/▼/◀/▶/⊕: Πλοήγηση και επιλογή μενού στην οθόνη.

TV: Αλλάζει είσοδο.

## 2 ⏻ (Ισχύς)

### Αριθμητικά κουμπιά

**1+/?** (Αποκάλυψη πληροφοριών/κειμένου): Εμφανίστε πληροφορίες.

**≡** (Κείμενο): Εμφανίστε πληροφορίες κειμένου.

## 3 **(YouTube™/Freeview Play)\*3 / NETFLIX / Disney+ / Prime Video / Χρωματιστά κουμπιά**

## 4 **GUIDE/☰**: Εμφανίστε τον ψηφιακό οδηγό προγράμματος της τηλεόρασης.

**REC LIST**: Εμφανίστε τη λίστα εγγραφής USB HDD.

**↶** (Επιλογή εισόδου): Εμφανίστε και επιλέξετε την πηγή εισόδου κ.λπ.

**⚙** (Γρήγορες ρυθμίσεις): Εμφανίστε τις γρήγορες ρυθμίσεις.

**BACK/↶**

**HOME**

## 5 **↗ +/-** (Ενταση)

**↻** (Μετάβαση)

**⊗** (Σίγαση)

**CH +/-/⏪/⏩**: Επιλέξτε το κανάλι ή την επόμενη (⏪) / προηγούμενη (⏩) σελίδα.

## 6 **AUDIO**: Επιλέξτε ήχο από πηγή για πολλές γλώσσες ή διπλό ήχο (ανάλογα με την πηγή προγράμματος).

**⋮** (Ρύθμιση υποτίτλων)

**HELP**: Εμφανίστε το Μενού βοήθειας.

**◀◀/▶▶/▶▶/||**

● **REC**: Εγγράψτε το τρέχον πρόγραμμα στο USB HDD.

**EXIT**

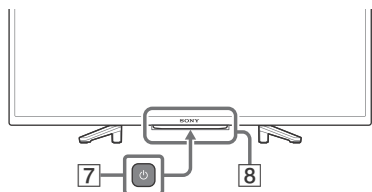

## 7 ⏻ (Ισχύς)

## 8 **Αισθητήρας Τηλεχειρισμού / LED**

\*1 Μόνο σε περιορισμένες περιοχές/χώρες/μοντέλα τηλεόρασης/γλώσσες.

\*2 Ο Βοηθός Google ή η φωνητική αναζήτηση απαιτεί σύνδεση Internet.

\*3 Η υποστήριξη της λειτουργίας εξαρτάται από την περιοχή/τη χώρα/το μοντέλο τηλεόρασης.

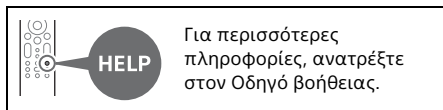

## Εγκατάσταση της τηλεόρασης στον τοίχο

### Χρήση της προαιρετικής Επιτοίχιας Βάσης (SU-WL450)\* (δεν παρέχεται)

#### Προς τους πελάτες:

Για λόγους προστασίας και ασφάλειας του προϊόντος, η Sony συνιστά ένθερμα η εγκατάσταση της τηλεόρασής σας να πραγματοποιείται από αντιπροσώπους της Sony ή εξουσιοδοτημένους τεχνικούς. Μην επιχειρήσετε να την εγκαταστήσετε μόνοι σας.

#### Προς τους αντιπροσώπους της Sony και τους τεχνικούς:

Δώστε μεγάλη προσοχή στην ασφάλεια κατά την εγκατάσταση, την περιοδική συντήρηση και τον έλεγχο του προϊόντος αυτού.

#### Πληροφορίες εγκατάστασης επιτοίχιας βάσης

Για οδηγίες σχετικά με την εγκατάσταση της Επιτοίχιας Βάσης, ανατρέξτε στις Πληροφορίες Εγκατάστασης (Επιτοίχια Βάση) στη σελίδα προϊόντος για το μοντέλο της τηλεόρασής σας.

<https://www.sony.eu/support>

- Ακολουθήστε το εγχειρίδιο οδηγιών που παρέχεται με την Επιτοίχια Βάση για το μοντέλο σας. Απαιτείται επαρκής εμπειρία για την εγκατάσταση αυτής της τηλεόρασης και ειδικότερα για να προσδιοριστεί η αντοχή του τοίχου που θα συγκρατεί το βάρος της τηλεόρασης.
- Η Sony δεν αναλαμβάνει καμία ευθύνη για τυχόν ζημιά ή τραυματισμό που ενδέχεται να προκληθεί από λανθασμένους χειρισμούς ή ακατάλληλη εγκατάσταση.

- Η εγκατάσταση στον τοίχο πρέπει να πραγματοποιείται μόνο από εξειδικευμένο προσωπικό.
- Για λόγους ασφαλείας, συστήνεται η χρήση των εξαρτημάτων της Sony, μεταξύ των οποίων περιλαμβάνονται:  
—Επιτοίχια Βάση SU-WL450
- Βεβαιωθείτε ότι χρησιμοποιείτε τις βίδες που παρέχονται με την Επιτοίχια βάση όταν τοποθετείτε την Επιτοίχια βάση στην τηλεόραση. Οι βίδες που παρέχονται έχουν σχεδιαστεί, έτσι ώστε να έχουν τις διαστάσεις που υποδεικνύονται στην εικόνα, όταν τις μετρήσουμε από την επιφάνεια στερέωσης της Επιτοίχιας βάσης. Η διάμετρος και το μήκος των βιδών διαφέρουν ανάλογα με το μοντέλο της Επιτοίχιας βάσης. Η χρήση διαφορετικών βιδών από αυτές που παρέχονται μπορεί να προκαλέσει εσωτερική ζημιά στην τηλεόραση ή μπορεί να πέσει, κλπ.

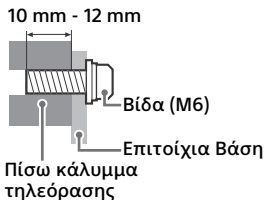

- Φροντίστε να φυλάξετε τις βίδες που δεν χρησιμοποιήσατε και τη βάση επιτραπέζιας τοποθέτησης σε ασφαλές μέρος έως ότου είστε έτοιμοι να συνδέσετε τη βάση επιτραπέζιας τοποθέτησης. Κρατήστε τις βίδες μακριά από μικρά παιδιά.
- \* Μόνο σε περιορισμένες περιοχές/χώρες/μοντέλα τηλεόρασης.

## Αντιμέτωπιση προβλημάτων

Για τη γενική αντιμετώπιση προβλημάτων για θέματα όπως: μαύρη οθόνη, δεν υπάρχει ήχος, παγωμένη εικόνα, η τηλεόραση δεν ανταποκρίνεται, ή δεν υπάρχει δίκτυο, ακολουθήστε τα παρακάτω βήματα.

- 1 Επανεκκινήστε την τηλεόρασή σας πιέζοντας το κουμπί λειτουργίας στο τηλεχειριστήριο για περίπου πέντε δευτερόλεπτα. Η τηλεόραση θα κάνει επανεκκίνηση. Αν δεν επανέλθει η τηλεόραση σε κανονική λειτουργία, δοκιμάστε να αποσυνδέσετε το καλώδιο ρεύματος και, στη συνέχεια, πιέστε το κουμπί λειτουργίας στην τηλεόραση και αφήστε το. Περιμένετε για δύο λεπτά, και συνδέστε το καλώδιο τροφοδοσίας. Εναλλακτικά πιέστε το κουμπί λειτουργίας στην τηλεόραση για περίπου 40 δευτερόλεπτα μέχρι να απενεργοποιηθεί η τηλεόραση.
- 2 Ανατρέξτε στο μενού Βοήθειας πιέζοντας το **HELP** στο τηλεχειριστήριο.
- 3 Συνδέστε την τηλεόρασή σας στο Internet και εκτελέστε αναβάθμιση λογισμικού. Η Sony συνιστά να διατηρείτε το λογισμικό της τηλεόρασής σας ενημερωμένο. Οι ενημερώσεις λογισμικού παρέχουν νέα χαρακτηριστικά και βελτιώσεις στην απόδοση.
- 4 Επισκεφτείτε την τοποθεσία web υποστήριξης της Sony (παρέχονται πληροφορίες στο τέλος του παρόντος εγχειριδίου).

**Όταν συνδέσετε την τηλεόραση, η τηλεόραση ενδεχομένως να μην ανοίγει αμέσως, ακόμα κι αν πατήσετε το κουμπί λειτουργίας στο τηλεχειριστήριο ή στην τηλεόραση.**

Χρειάζεται κάποιος χρόνος για την προετοιμασία του συστήματος. Περιμένετε ένα λεπτό περίπου και, κατόπιν θέστε τη ξανά σε λειτουργία.

**Το τηλεχειριστήριο δεν λειτουργεί.**

- Αλλάξτε τις μπαταρίες.

**Έχετε ξεχάσει τον κωδικό πρόσβασης γονικού κλειδώματος.**

- Πληκτρολογήστε τον αριθμό 9999 ως PIN και πληκτρολογήστε το νέο PIN.



Για περισσότερες πληροφορίες όσον αφορά την αντιμετώπιση προβλημάτων, ανατρέξτε στον Οδηγό βοήθειας.

## Τεχνικά χαρακτηριστικά

### Σύστημα

Σύστημα οθόνης: Οθόνη LCD (Οθόνη υγρών κρυστάλλων), Οπίσθιος φωτισμός LED  
 Τηλεοπτικό σύστημα μετάδοσης: Ανάλογα με την επιλογή χώρας/περιοχής/μοντέλου τηλεόρασης

Αναλογικό: B/G, D/K, I  
 Ψηφιακό: DVB-T/DVB-C/DVB-T2  
 Δορυφόρος: DVB-S/DVB-S2

Σύστημα χρωμάτων: PAL/SECAM

Κάλυψη καναλιών: Ανάλογα με την επιλογή χώρας/περιοχής/μοντέλου τηλεόρασης

Αναλογικό: UHF/VHF/Καλωδιακή  
 Ψηφιακό: UHF/VHF/Καλωδιακή  
 Δορυφόρος: Ενδιάμεση συχνότητα (IF)  
 950-2150 MHz

Έξοδος Ήχου: 5 W + 5 W

Ασύρματη τεχνολογία  
 Πρωτόκολλο IEEE 802.11a/b/g/n  
 Bluetooth® έκδοση 5.0

Ζώνη συχνότητων

Περιοχή συχνότητων	Ισχύς εξόδου
Ασύρματο LAN (Τηλεόραση)	
2400-2483,5 MHz	< 20,0 dBm
5150-5250 MHz	< 23,0 dBm
5250-5350 MHz	< 23,0 dBm
5470-5725 MHz	< 30,0 dBm
5725-5875 MHz	< 13,98 dBm
Bluetooth® (Τηλεόραση)	
2400-2483,5 MHz	< 10,0 dBm
Bluetooth® (Τηλεχειριστήριο)	
2400-2483,5 MHz	< 10,0 dBm

## Υποδοχές εισόδου/εξόδου

Κεραία/καλωδιακή  
 Εξωτερικός ακροδέκτης 75 ohm για VHF/UHF  
 Δορυφορική κεραία  
 Θηλυκό βύσμα τύπου F, 75 ohm.  
 DiSeq 1.0, LNB 13 V/18 V & τόνος 22 kHz,  
 Διανομή μέσω ενός καλωδίου EN50494.  
 HDMI IN 1/2/3 (συμβατό με HDCP 1.4)

Βίντεο:

### Μορφή βίντεο HDMI:

480i, 480p, 576i, 576p, 720p (50 Hz, 60 Hz),  
 1080i (50 Hz, 60 Hz), 1080p (24 Hz, 30 Hz,  
 50 Hz, 60 Hz)

### Υποστηριζόμενη μορφή HDMI για PC:

640 × 480 @60 Hz, 800 × 600 @60 Hz,  
 1024 × 768 @60 Hz, 1360 × 768 @60 Hz

Ήχος:

PCM: 32/44,1/48 kHz 16/20/24 bit, Dolby  
 Audio

ARC (Audio Return Channel) (Μόνο θύρα  
 HDMI 1)\*<sup>1</sup>

Στη λειτουργία ARC

Γραμμικό PCM δύο καναλιών: 48 kHz 16 bit,  
 Dolby Audio

⇄ DIGITAL AUDIO OUT (OPTICAL)

Οπτική ψηφιακή υποδοχή (Γραμμικό PCM  
 δύο καναλιών: 48 kHz 16 bit, Dolby Audio)

🔊 (Μίνι στερεοφωνική υποδοχή)

Ακουστικά

➡ 1, ➡ 2 (HDD REC)

Η θύρα USB 1 υποστηρίζει High Speed USB  
 (USB 2.0)

Η θύρα USB 2 υποστηρίζει High Speed USB  
 (USB 2.0)



Υποδοχή CAM (Μονάδα Περιορισμένης  
 Πρόσβασης)

LAN

Σύνδεσμος 10BASE-T/100BASE-TX (Η  
 ταχύτητα σύνδεσης ενδέχεται να διαφέρει,  
 ανάλογα με το περιβάλλον λειτουργίας του  
 δικτύου. Η ταχύτητα και η ποιότητα  
 επικοινωνίας δεν είναι εγγυημένες.)

## Ισχύς, Δελτίο Προϊόντος και άλλα

Απαιτήσεις τροφοδοσίας

220 V - 240 V AC, 50 Hz

Κλάση ενεργειακής απόδοσης\*<sup>2</sup>

KD-32W800: A+

KD-32W804: A+

Μέγεθος οθόνης (διαγωνίως) (Περίπου)

KD-32W800: 80,0 cm / 32 ίντσες

KD-32W804: 80,0 cm / 32 ίντσες

## Κατανάλωση ισχύος\*2

Στη λειτουργία [Κανονικό]

KD-32W800: 60 W

KD-32W804: 60 W

Ετήσια κατανάλωση ενέργειας\*2

KD-32W800: 47 kWh ανά έτος

KD-32W804: 47 kWh ανά έτος

Κατανάλωση ενέργειας σε κατάσταση αναμονής\*2\*5\*6

0,50 W (10 W στη λειτουργία ενημέρωσης λογισμικού/EPG)

Ανάλυση οθόνης (οριζόντια × κατακόρυφη) (pixel)

1366 × 768

Ονομαστική έξοδος

500 mA (για USB1 και USB2)

## Διαστάσεις (Περίπου) (π × υ × β) (cm)

με βάση επιτραπέζιας τοποθέτησης

KD-32W800: 73,3 × 46,8 × 18,9

KD-32W804: 73,3 × 46,8 × 18,9

χωρίς βάση επιτραπέζιας τοποθέτησης

KD-32W800: 73,3 × 43,5 × 7,8

KD-32W804: 73,3 × 43,5 × 7,8

## Βάρος (Περίπου) (kg)

με βάση επιτραπέζιας τοποθέτησης

KD-32W800: 5,0

KD-32W804: 5,0

χωρίς βάση επιτραπέζιας τοποθέτησης

KD-32W800: 4,9

KD-32W804: 4,9

## Άλλα

Προαιρετικά εξαρτήματα

Επιτοίχια Βάση: SU-WL450

Θερμοκρασία λειτουργίας: 0 °C – 40 °C

Υγρασία λειτουργίας: 10 % – 80 % σχετική

υγρασία (χωρίς συμπύκνωση)

\*1 Συνδέστε το ηχοσύστημά σας στο HDMI IN 1 για να δρομολογήσετε τον ήχο της τηλεόρασης στο ηχοσύστημά σας.

\*2 Οι πληροφορίες αυτές αφορούν την ΕΕ και άλλες χώρες των οποίων οι σχετικοί κανονισμοί βασίζονται στον κανονισμό της ΕΕ για την ενεργειακή σήμανση.

\*3 Κατανάλωση ενέργειας σε kWh ανά έτος, με βάση την κατανάλωση ισχύος της τηλεόρασης σε ημερήσια 4 ωρη λειτουργία επί 365 ημέρες. Η πραγματική κατανάλωση ενέργειας εξαρτάται από τον τρόπο χρήσης της τηλεόρασης.

\*4 Κατανάλωση ενέργειας σε kWh ανά έτος, με βάση την κατανάλωση ισχύος της τηλεόρασης σε ημερήσια 8 ωρη λειτουργία επί 365 ημέρες. Η πραγματική κατανάλωση ενέργειας εξαρτάται από τον τρόπο χρήσης της τηλεόρασης.

\*5 Η συγκεκριμένη κατανάλωση ενέργειας σε αναμονή επιτυγχάνεται αφού η τηλεόραση ολοκληρώσει τις απαραίτητες εσωτερικές διαδικασίες.

\*6 Η κατανάλωση ενέργειας σε κατάσταση αναμονής αυξάνεται, όταν η τηλεόραση είναι συνδεδεμένη στο δίκτυο.

## Σημείωση

- Η διαθεσιμότητα των προαιρετικών εξαρτημάτων εξαρτάται από τη χώρα/την περιοχή/το μοντέλο της τηλεόρασης/το απόθεμα.
- Ο σχεδιασμός και τα τεχνικά χαρακτηριστικά υπόκεινται σε αλλαγή χωρίς προειδοποίηση.
- Ενδέχεται να απαιτούνται εγγραφές για υπηρεσίες και εφαρμογές, και ενδέχεται να ισχύουν πρόσθετοι όροι, προϋποθέσεις και/ή χρεώσεις κατά τη χρήση του Βοηθού Google.
- Το δελτίο προϊόντος σε αυτό το εγχειρίδιο είναι σύμφωνα με τον ΚΑΤ' ΕΞΟΥΣΙΟΔΟΤΗΣΗ ΚΑΝΟΝΙΣΜΟ (ΕΕ) 1062/2010. Ανατρέξτε στην ιστοσελίδα για τον κανονισμό (ΕΕ) 2019/2013 για σχετικές πληροφορίες.

## Σημειώσεις για τη λειτουργία Ψηφιακής τηλεόρασης

- Η ψηφιακή τηλεόραση (επίγεια, δορυφορική και καλωδιακή τηλεόραση DVB), οι αλληλεπιδραστικές υπηρεσίες και οι λειτουργίες δικτύου ενδέχεται να μην είναι διαθέσιμες σε όλες τις χώρες ή περιοχές. Ορισμένες λειτουργίες ενδέχεται να μην είναι ενεργοποιημένες ή να μη λειτουργούν σωστά με ορισμένους παροχείς και περιβάλλοντα δικτύου. Ορισμένοι παροχείς υπηρεσιών τηλεόρασης ενδέχεται να χρεώνουν πρόσθετη αμοιβή για τις υπηρεσίες τους.
- Η τηλεόραση αυτή υποστηρίζει ψηφιακή μετάδοση χρησιμοποιώντας κωδικοποιητές MPEG-2, H.264/MPEG-4 AVC και H.265/HEVC, αλλά η συμβατότητα με τα σήματα των παρόχων/υπηρεσιών, που μπορεί να αλλάξουν με το πέρασμα του χρόνου, δεν είναι εγγυημένη.

## Πληροφορίες για το εμπορικό σήμα

- Οι όροι HDMI και HDMI High-Definition Multimedia Interface, καθώς και το λογότυπο HDMI είναι εμπορικά σήματα ή σήματα κατατεθέντα της HDMI Licensing Administrator, Inc. στις Ηνωμένες Πολιτείες και σε άλλες χώρες.
- Δημιουργήθηκε με άδεια από την Dolby Laboratories. Το Dolby, Dolby Audio και το σύμβολο διπλού D αποτελούν εμπορικά σήματα της Dolby Laboratories Licensing Corporation.
- Η ονομασία Google TV και τα σχετικά λογότυπα είναι εμπορικά σήματα της Google LLC.

- Η ονομασία Netflix είναι σήμα κατατεθέν της Netflix, Inc.
- Η ονομασία DiSEqC™ είναι εμπορικό σήμα της EUTELSAT. Αυτή η τηλεόραση υποστηρίζει το πρωτόκολλο DiSEqC 1.0. Αυτή η τηλεόραση δεν προορίζεται για χειρισμό μηχανοκίνητων κεραιών.
- Η ονομασία TUXERA είναι σήμα κατατεθέν της Tuxera Inc. στις Η.Π.Α και σε άλλες χώρες.
- Όλα τα υπόλοιπα εμπορικά σήματα είναι ιδιοκτησία των αντίστοιχων κατόχων τους.

**Αριθμός καταχώρισης προϊόντος (ΚΑΤ'  
ΕΞΟΥΣΙΟΔΟΤΗΣΗ ΚΑΝΟΝΙΣΜΟΣ (ΕΕ)  
2019/2013)**

KD-32W800: (448133),

KD-32W804: (448136)





# Kılavuzlar Hakkında

Bu televizyon aşağıdaki kılavuzlarla birlikte gelir. Lütfen kılavuzları ilerde başvurmak üzere saklayın.

## Kurulum Kılavuzu

- Televizyon montajı ve kurulumu.

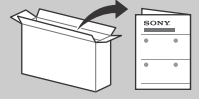

## Başvuru Kılavuzu (bu kılavuz) / Güvenlik Belgeleri

- Güvenlik bilgileri, uzaktan kumanda, sorun giderme, duvara askı montajı, spesifikasyon vb.



## Yardım Kılavuzu (Ekran üstü Kılavuz)

- Ayarlar, işlevler, İnternet bağlantısı, sorun giderme vb.
- Açmak için uzaktan kumandada bulunan **HELP** düğmesine basın ve Yardım Kılavuzunu seçin.



- Yardım Kılavuzuna akıllı telefonunuz ile başvurabilirsiniz.



[https://rd1.sony.net/help/tv/iaepm1/h\\_aep/](https://rd1.sony.net/help/tv/iaepm1/h_aep/)

Ayar menülerinde bilgi vermeksizin değişiklik yapılabilir.

**ÖNEMLİ - Sony ürününüzü kullanmadan önce Son Kullanıcı Yazılım Lisans Sözleşmesini okuyunuz.** Ürününüzü kullanmak, Son Kullanıcı Yazılım Lisans Sözleşmesini kabul ettiğinizi gösterir. Sony ile aranızdaki yazılım lisans sözleşmesi çevrimiçi olarak Sony web sitesinde (<https://www.sony.net/tv-software-licenses3/>) veya ürün ekranınızda mevcuttur. Uzaktan kumandada **⚙** (Hızlı Ayarlar) tuşuna basın ve seçin: [Ayarlar] → [Cihaz Tercihleri] → [Hakkında] → [Yasal bilgiler] → [Bildirimler ve lisanslar].

## Not

- Televizyonu çalıştırmadan önce lütfen okuyun: "Güvenlik Bilgileri".
- Ek güvenlik bilgileri için birlikte verilen güvenlik belgelerini okuyunuz.
- Kurulum Kılavuzu'nda ve kılavuzda kullanılan resimler ve çizimler yalnızca başvuru amaçlıdır ve gerçek üründen farklı olabilir.
- Model adındaki "x"/"xx", tasarım, renk veya televizyon sistemi farkı ile ilgili bir rakama karşılık gelmektedir.

## Tanım etiketinin konumu

Televizyon Model No, Üretim Tarihi (yıl/ay)\* ve Güç Beslemesi nominal değerleri için etiketler televizyonun veya ambalajın arkasında bulunur.

\* Sadece belirli bölgelerde/ülkelerde/televizyon modellerinde.

## ÖNEMLİ NOT

### Radyo Ekipmanı Beyanı

Sony Corporation, KD-32W800, 32W804 radyo ekipmanı türlerinin 2014/53/EU Direktifiyle uyumlu olduğunu beyan etmektedir. AB uygunluk beyanının tam metni, aşağıdaki internet adresinde mevcuttur: <https://compliance.sony.eu>

Bu radyo ekipmanı için kullanıma alma hususunda aşağıdaki kısıtlamalar veya kullanım yetkisi gereksinimleri şunlar için geçerlidir: AT, BE, HR, CY, CZ, DK, EE, FI, FR, DE, EL, HU, IE, IT, LV, LT, LU, MT, NL, PL, PT, SK, SI, ES, SE, UK, UK (NI), IS, LI, NO, CH, BG, RO, TR, AL, BA, MK, MD, RS, ME, Kosova : 5150 - 5350 MHz bantı, sadece iç mekan işlemleriyle sınırlandırılmıştır.

## Güvenlik Bilgileri

### Montaj/Kurulum

Herhangi bir yangın, elektrik çarpması veya hasar ve/veya yaralanma riskini önlemek amacıyla televizyon setini aşağıdaki talimatlara uygun olarak monte ediniz ve kullanınız.

### Montaj

- Televizyon seti, erişimi kolay bir prizini yakınına monte edilmelidir.
- Televizyonun düşüp yaralanma veya maddi hasara yol açmasını önlemek için televizyon setini sabit, düz bir yüzeye yerleştirin.
- Televizyonu çekilemeyeceği, itilemeyeceği veya devrilemeyeceği bir yere kurun.

- Televizyonu televizyonun Masa Üstü Sehpası televizyon standından (ürünle verilmez) dışarı çıkarmayacak şekilde kurun. Masa Üstü Sehpası televizyon sehпасından dışarı çıkarsa, televizyon standından devrilmesine, düşmesine ve ciddi yaralanmalara veya televizyonun hasar görmesine neden olabilir.

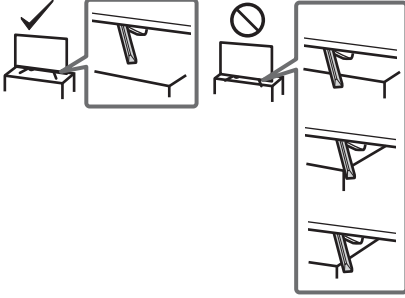

### Nakliye

- Televizyon setini taşımadan önce, tüm kablolarını sökünüz.
- Büyük bir televizyon setini taşımak için iki veya daha fazla kişi gerekir.
- Televizyon elle taşınırken aşağıda gösterildiği şekilde tutun. LCD panele ve ekranın etrafındaki muhafaza kasasına baskı uygulamayınız.
- Televizyon setini kaldırırken veya taşırken, alt kısmından sıkıca tutun.

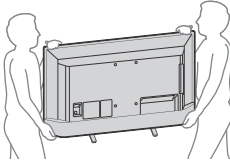

- Televizyon setini taşırken, sarsıntılara ve aşırı titreşimlere maruz bırakmayınız.
- Televizyon setini tamir için taşırken veya yerini değiştirirken, orijinal karton ve ambalaj malzemelerini kullanarak paketleyiniz.

### Devrilmenin önlenmesi

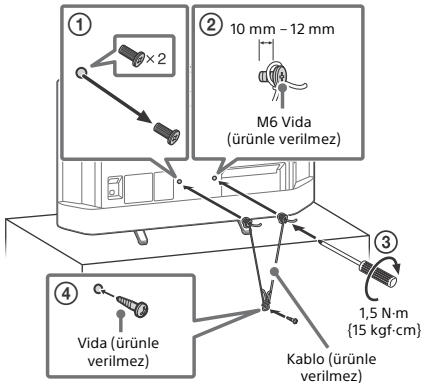

## Uzaktan Kumanda ve Televizyon

Uzaktan kumandanın şekli, düzeni, bulunabilirliği ve uzaktan kumanda düğmesinin çalışma şekli bölgeye/ülkeye/televizyonun modeli/televizyonun ayarlarına göre değişir.

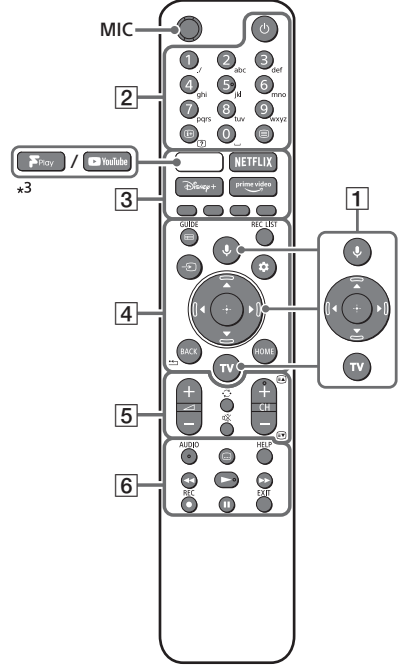

- 1 (Mikrofon) / (Google Asistan): Google Asistan\*1x2 veya sesle arama\*2 kullanınız. Televizyonunuzu nasıl kontrol edeceğinize ilişkin ipuçları için uzaktan kumandanın mikrofon düğmesine basın ve "sesli ipuçları" ifadesini söyleyin.\*1

▲/▼/◀/▶/⊕: Ekran üzeri menü navigasyonu ve seçimi.

TV: Girişe geçin.

- 2 (Güç)

### Rakam düğmeleri

(Bilgi/Gizli metni göster): Bilgi gösterir.

(Teletekst): Teletekst bilgisini görüntüler.

### 3 (YouTube™/Freeview Play)\*3 / NETFLIX / Disney+ / Prime Video / Renkli tuşlar

### 4 GUIDE/☰: Televizyonun dijital program kılavuzunu görüntüleyin.

**REC LIST:** USB HDD Rec listesini görüntüleyin.

↵ (**Giriş seçimi**): Giriş kaynağını vs. görüntüleyin ve seçin.

⚙️ (**Hızlı Ayarlar**): Hızlı Ayarları görüntüleyin.

**BACK/◀️**

**HOME**

### 5 ↖ +/- (Ses)

🔄 (**Atla**)

⊗ (**Sessiz**)

**CH +/-/⏪/⏩:** Kanalı veya sonraki (⏪) / önceki (⏩) sayfayı seçin.

### 6 AUDIO: Çok dilli kaynağın sesini veya çift ses seçin (program kaynağına bağlı olarak).

⋮ (**Altyazı ayarları**)

**HELP:** Yardım menüsünü gösterir.

⏪/▶️/▶️/||

● **REC:** Şu anda görüntülenen programı USB HDD kaydedin.

**EXIT**

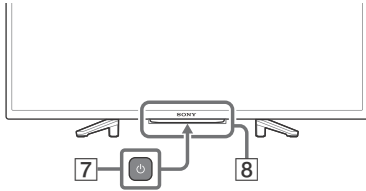

### 7 ⏻ (Güç)

### 8 Uzaktan kumanda sensörü / LED

\*1 Sadece kısıtlı bölgede/ülkede/televizyon modelinde/dilde.

\*2 Google Asistan veya sesle arama bir İnternet bağlantısı gerektirir.

\*3 Özellik desteği bölge/ülke/televizyon modeline bağlıdır.

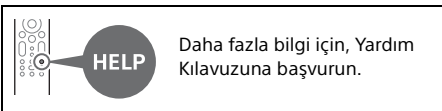

## Televizyonu duvara monte etme

### Opsiyonel Duvara Askı aparatını kullanma (SU-WL450)\* (ürünle verilmez)

#### Müşterilere:

Ürün koruması ve güvenlik nedenleriyle, Sony televizyonunuzun montajının kesinlikle Sony bayileri veya lisanslı yüklenicileri tarafından yapılmasını önerir. Cihazı kendiniz monte etmeye çalışmayın.

#### Sony Bayilerine ve Yüklenicilerine:

Bu ürünün montajı, periyodik bakımı ve muayenesi sırasında emniyete çok dikkat edin.

#### Duvar Askı Aparatı Montaj Bilgileri

Duvar Askı Aparatı takma talimatları için Televizyon modelinizin ürün sayfasındaki Kurulum Bilgilerine (Duvar Askı Aparatı) bakın. <https://www.sony.eu/support>

- Sizin modelinize ait Duvar Askı Aparatı ile birlikte verilen talimat kılavuzuna uyun. Bu televizyonu kurmak, özellikle de duvarın televizyonun ağırlığına dayanacak güçte olduğunu belirlemek için yeterli uzmanlık gereklidir.
- Yanlış taşımanın veya hatalı montajın neden olduğu hasar veya yaralanmalardan Sony sorumlu değildir.
- Duvara monte etme işlemlerini sadece kalifiye servis personeli gerçekleştirmelidir.
- Emniyet nedenlerinden ötürü, Sony aksesuarlarını kullanmanızı önemle tavsiye ederiz, buna aşağıdaki bileşen de dahildir: —Duvar Askı Aparatı SU-WL450

- Duvar Askı Aparatını televizyona takarken, Duvar Askı Aparatı ile verilen vidaları kullandığınızdan emin olun. Ürünle verilen vidalar, şekilde gösterildiği gibi Duvar Askı Aparatının bağlantı yüzeyinden itibaren ölçülerek tasarlanmıştır. Vidaların çapı ve uzunluğu, Duvar Askı Aparatının modeline bağlı olarak değişiklik gösterir. Temin edilmiş vidaların haricinde başka vidaların kullanılması, TV setinin iç kısmının zarar görmesine veya düşmesine vs. neden olabilir.

10 mm – 12 mm

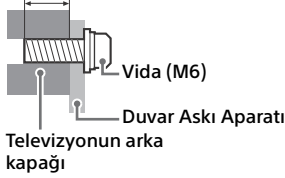

- Masa Üstü Sehpasını takmaya hazır olana kadar, kullanılmayan vidaları ve Masa Üstü Sehpasını güvenli bir yerde tutun. Vidaları küçük çocuklardan uzak tutun.

\* Sadece belirli bölgelerde/ülkelerde/televizyon modellerinde.

## Sorun Giderme

Siyah ekran, ses yok, donmuş görüntü, televizyon yanıt vermiyor ya da ağ kaybedildi gibi sorunlar için genel sorun giderme amacıyla aşağıdaki adımları izleyin.

- 1 Uzaktan kumandanın güç düğmesine yaklaşık beş saniye basarak televizyonunuzu yeniden başlatın. Televizyon yeniden başlatılacaktır. Televizyon düzelmezse, elektrik kablosunu prizden çıkarın ve ardından televizyonun güç düğmesine basın ve bırakın. İki dakika bekleyin ve güç kablosunu prize takın. Veya televizyonun güç düğmesine, televizyon kapanana kadar yaklaşık 40 saniye basın.
- 2 Uzaktan kumandada **HELP** tuşuna basarak Yardım menüsüne başvurun.
- 3 Televizyonunuzu İnternete bağlayın ve bir yazılım güncellemesi gerçekleştirin. Sony, televizyonunuzun yazılımını hep güncel tutmanızı tavsiye eder. Yazılım güncellemeleri, televizyon performansınızı geliştirir ve yeni özellikler ekler.

- 4 Sony destek web sitesini ziyaret edin (bilgiler bu kılavuzun sonunda verilmiştir).

**Televizyonun fişini takıp tekrar çıkarttığınızda, uzaktan kumandadaki veya televizyondaki güç düğmesine bassanız bile televizyon bir süre açılmayabilir.**

Sistemin başlatılması zaman alır. Yaklaşık bir dakika bekleyip tekrar çalıştırın.

**Uzaktan kumanda çalışmıyor.**

- Pilleri değiştirin.

**Ebeveyn kilidi şifresi unutuldu.**

- PIN için 9999 sayısını girin ve yeni PIN girin.

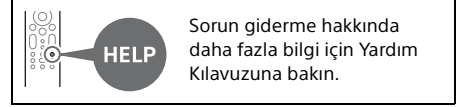

## Spesifikasyonlar

### Sistem

Panel Sistemi: LCD (Sıvı Kristal Ekran) Panel, LED'li arkadan aydınlatma

Televizyon Sistemi: Ülkenize/alan seçiminize/televizyon modelinize bağlı olarak

Analog: B/G, D/K, I

Dijital: DVB-T/DVB-C/DVB-T2

Uydu: DVB-S/DVB-S2

Renk Sistemi: PAL/SECAM

Kanal kapsamı: Ülkenize/alan seçiminize/televizyon modelinize bağlı olarak

Analog: UHF/VHF/Kablolu

Dijital: UHF/VHF/Kablolu

Uydu: IF Frekansı 950-2150 MHz

Ses çıkışı: 5 W + 5 W

Kablosuz teknoloji

IEEE 802.11a/b/g/n protokolü

Bluetooth® Sürümü 5.0

## Frekans bandı/bantları

Frekans aralığı	Çıkış Gücü
Kablosuz LAN (TV)	
2400-2483,5 MHz	< 20,0 dBm
5150-5250 MHz	< 23,0 dBm
5250-5350 MHz	< 23,0 dBm
5470-5725 MHz	< 30,0 dBm
5725-5875 MHz	< 13,98 dBm
Bluetooth® (TV)	
2400-2483,5 MHz	< 10,0 dBm
Bluetooth® (Uzaktan kumanda)	
2400-2483,5 MHz	< 10,0 dBm

## Giriş/Çıkış jackları

### Anten/kablo

VHF/UHF için 75 ohm harici terminal

### Uydu anteni

Dişi F tipi Konektör, 75 ohm.

DiSEqC 1.0, LNB 13 V/18 V ve 22 kHz ton,

Tek Kablo Dağıtımı EN50494.

### HDMI IN 1/2/3 (HDCP 1.4-uyumlu)

#### Video:

##### HDMI video formatı:

480i, 480p, 576i, 576p, 720p (50 Hz, 60 Hz),  
1080i (50 Hz, 60 Hz), 1080p (24 Hz, 30 Hz,  
50 Hz, 60 Hz)

##### HDMI bilgisayar desteklenen format:

640 × 480 @60 Hz, 800 × 600 @60 Hz,  
1024 × 768 @60 Hz, 1366 × 768 @60 Hz

#### Ses:

PCM: 32/44,1/48 kHz 16/20/24 bit, Dolby  
Audio

### ARC (Audio Return Channel) (Sadece HDMI bağlantı noktası 1)\*1

ARC modunda

İki kanal doğrusal PCM: 48 kHz 16 bit, Dolby  
Audio

### ↻ DIGITAL AUDIO OUT (OPTICAL)

Dijital optik jak (iki kanal doğrusal PCM: 48 kHz  
16 bit, Dolby Audio)

### 🎧 (Stereo Mini Jak)

Kulaklık

### 🔌 1, 🔌 2 (HDD REC)

1 USB portu High Speed USB'yi (USB 2.0)  
destekler

2 USB portu High Speed USB'yi (USB 2.0)  
destekler



CAM (Koşullu Erişim Modülü) yuvası

## LAN

10BASE-T/100BASE-TX konektörü (Ağın çalışma ortamına bağlı olarak bağlantı hızı değişebilir. İletişim hızı ve iletişim kalitesi garantisi edilmez.)

## Güç, Ürün Fişi ve diğerleri

### Güç gereksinimleri

220 V - 240 V AC, 50 Hz

### Enerji Verimliliği Sınıfı\*2

KD-32W800: A+

KD-32W804: A+

### Ekran boyutu (çarpraz ölçü) (yakl.)

KD-32W800: 80,0 cm / 32 inç

KD-32W804: 80,0 cm / 32 inç

### Güç tüketimi\*2

[Standart] modunda

KD-32W800: 60 W

KD-32W804: 60 W

### Yıllık enerji tüketimi\*2

KD-32W800: yılda 47 kWh

KD-32W804: yılda 47 kWh

### Bekleme modunda güç tüketimi\*2\*5\*6

0,50 W (Yazılım/EPG güncelleme modunda  
10 W)

### Görüntü çözünürlüğü (yatay × dikey) (piksel)

1366 × 768

### Nominal çıkış

500 mA (USB1 ve USB2 için)

## Boyutlar (yakl.) (g × y × d) (cm)

### Masa Üstü Sehpası ile

KD-32W800: 73,3 × 46,8 × 18,9

KD-32W804: 73,3 × 46,8 × 18,9

### Masa Üstü Sehpası olmadan

KD-32W800: 73,3 × 43,5 × 7,8

KD-32W804: 73,3 × 43,5 × 7,8

## Ağırlık (yakl.) (kg)

### Masa Üstü Sehpası ile

KD-32W800: 5,0

KD-32W804: 5,0

### Masa Üstü Sehpası olmadan

KD-32W800: 4,9

KD-32W804: 4,9

## Diğer

### Opsiyonel aksesuarlar

Duvar Askı Aparatı: SU-WL450

### Çalışma sıcaklığı: 0 °C ila 40 °C

Çalışma nemli: %10 ila %80 bağıl nem  
(yoğuşmasız)

- \*1 Ses sisteminize televizyonun sesini bağlamak için ses sisteminizi HDMI IN 1'ye bağlayın.
- \*2 Bu bilgi, AB ülkeleri ve ilgili düzenlemeleri AB enerji etiketleme yönetmeliğini temel alan diğer ülkeler içindir.
- \*3 Televizyonun 365 gün boyunca günde 4 saat çalıştırıldığında güç tüketimi baz alındığında kWh cinsinden yıl başına enerji tüketimidir. Gerçek enerji tüketimi televizyonun nasıl kullanıldığında bağlı olarak değişecektir.
- \*4 Televizyonun 365 gün boyunca günde 8 saat çalıştırıldığında güç tüketimi baz alındığında kWh cinsinden yıl başına enerji tüketimidir. Gerçek enerji tüketimi televizyonun nasıl kullanıldığında bağlı olarak değişecektir.
- \*5 Belirtilen bekleme durumundaki güce, sadece televizyon gerekli dahili işlemleri tamamladıktan sonra ulaşılır.
- \*6 Televizyon ağa bağlandığında bekleme modundaki güç tüketimi artar.

#### Not

- Opsiyonel aksesuarlar ülkeye/bölgeye/televizyon modeline/stok durumuna göre bulunur.
- Tasarım ve spesifikasyonlarda bilgi vermeksizin değişiklik yapılabilir.
- Hizmetler ve uygulamalar için abonelik gerekebilir ve Google Asistan'ı kullanırken ek şartlar, koşullar ve/veya ücretler geçerli olabilir.
- Bu kılavuzdaki ürün tanıtımı 1062/2010 numaralı YETKİ DEVRİNE DAYANAN KOMİSYON TÜZÜĞÜ (AB) içindir. (AB) 2019/2013 ile ilgili bilgi almak için ilgili web sitesine bakın.

#### Dijital TV fonksiyonu hakkında

- Dijital TV (DVB karasal, uydu ve kablo), interaktif hizmetler ve ağ işlevleri tüm ülkelerde veya bölgelerde kullanılamayabilir. Bazı işlevler etkinleştirilemeyebilir veya bazı sağlayıcılar ve ağ ortamlarında düzgün çalışmayabilir. Bazı TV hizmeti sağlayıcıları, hizmetleri için bir ücret talep edebilir.
- Bu TV, MPEG-2, H.264 / MPEG-4 AVC ve H.265 / HEVC kodlayıcı-kod çözücülerini kullanarak dijital yayını desteklemektedir; ancak, zaman içinde değişebilecek olan tüm operatör / servis sinyalleriyle uyumluluk garanti edilemez.

#### Ticari markaya ilişkin bilgi

- HDMI ve HDMI High-Definition Multimedia Interface terimleri ve HDMI Logosu, HDMI Licensing Administrator, Inc. şirketinin ABD'deki ve diğer ülkelerdeki ticari markası ya da tescilli markasıdır.
- Dolby Laboratories lisansı altında üretilmiştir. Dolby, Dolby Audio ve çift D sembolü, Dolby Laboratories Licensing Corporation'ın ticari markalarıdır.
- Google TV ve ilgili logolar Google LLC'nin ticari markalarıdır.
- Netflix, Netflix, Inc.'nin tescilli ticari markasıdır.

- DiSEqC™, EUTELSAT'ın bir ticari markasıdır. Bu televizyon DiSEqC 1.0'ı destekler. Bu televizyon motorlu antenleri kumanda etmek için tasarlanmamıştır.
- TUXERA, A.B.D. ve diğer ülkelerde Tuxera Inc.'in tescilli ticari markasıdır.
- Diğer bütün ticari markalar ilgili sahiplerinin mülkiyetindedir.

#### Ürün kayıt numarası (YETKİ DEVRİNE DAYANAN KOMİSYON TÜZÜĞÜ (AB) 2019/2013)

KD-32W800: (448133),  
KD-32W804: (448136)

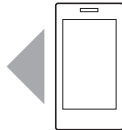

Support / Assistance / Soporte / Ondersteuning / Unterstützung /  
Suporte / Supporto / Support / Support / Tuki / Brukerstøtte /  
Wsparcie / Podpora / Podpora / Tāmogatās / Asistență /  
Поддръжа / Υποστήριξη / Destek

<https://www.sony.eu/support>