

▶ TR819P4P

PL Instrukcja obsługi
Suszarka

USER MANUAL



AEG

SPIS TREŚCI

1. INFORMACJE DOTYCZĄCE BEZPIECZEŃSTWA.....	3
2. WSKAZÓWKI DOTYCZĄCE BEZPIECZEŃSTWA.....	6
3. OPIS PRODUKTU.....	9
4. PANEL STEROWANIA.....	10
5. PROGRAM	11
6. OPCJE.....	15
7. PRZED PIERWSZYM UŻYCIEM.....	16
8. CODZIENNA EKSPLOATACJA.....	17
9. WSKAZÓWKI I PORADY.....	20
10. KONSERWACJA I CZYSZCZENIE.....	21
11. ROZWIĄZYWANIE PROBLEMÓW.....	24
12. DANE TECHNICZNE.....	27
13. WYPOSAŻENIE.....	29
14. KRÓTKI PRZEWODNIK.....	31
15. KARTA PRODUKTU ZGODNA Z ROZPORZĄDZENIEM UE 1369/2017.....	33
16. OCHRONA ŚRODOWISKA.....	34

Z MYŚLĄ O DOSKONAŁYCH EFEKTACH

Dziękujemy za wybór produktu AEG. Zaprojektowaliśmy go z myślą o wieloletniej bezawaryjnej pracy i wyposażyliśmy w innowacyjne rozwiązania techniczne ułatwiające życie – nie wszystkie z nich można znaleźć w zwykłych urządzeniach. Prosimy o poświęcenie kilku minut na zapoznanie się z niniejszą instrukcją, aby jak najlepiej wykorzystać możliwości urządzenia.

Przejdź na naszą witrynę internetową:



Wskazówki dotyczące użytkowania, broszury, pomoc w rozwiązywaniu problemów oraz informacje dotyczące serwisu i napraw:

www.aeg.com/support



Zarejestruj produkt, aby korzystać z lepszej obsługi serwisowej:

www.registreaeg.com



Kup akcesoria, materiały eksploatacyjne i oryginalne części zamienne do swojego urządzenia:

www.aeg.com/shop

OBSŁUGA KLIENTA I SERWIS

Należy zawsze używać oryginalnych części zamiennych.

Przed kontaktem z autoryzowanym centrum serwisowym należy przygotować poniższe dane: Model, numer produktu, numer seryjny.

Informacje można znaleźć na tabliczce znamionowej.

 Ostrzeżenie/przestroga — informacje dotyczące bezpieczeństwa

 Ogólne informacje i wskazówki

 Informacje dotyczące środowiska naturalnego

Producent zastrzega sobie możliwość wprowadzenia zmian bez wcześniejszego powiadomienia.

1. INFORMACJE DOTYCZĄCE BEZPIECZEŃSTWA



Przed rozpoczęciem instalacji i użytkowania tego urządzenia należy dokładnie zapoznać się z dołączoną instrukcją obsługi.

Producent nie odpowiada za obrażenia ciała ani szkody spowodowane nieprawidłową instalacją lub eksploatacją produktu. Należy zachować instrukcję obsługi w bezpiecznym i łatwo dostępnym miejscu w celu wykorzystania w przyszłości.



Ostrzeżenie: Zagrożenie pożarem / łatwopalne materiały.

Urządzenie zawiera palny gaz – propan (R290) – który spełnia wymogi dotyczące ochrony środowiska. Nie zbliżać do urządzenia ognia ani źródeł zapłonu. Zachować ostrożność, aby nie uszkodzić układu chłodniczego zawierającego propan.

1.1 Bezpieczeństwo dzieci i osób o ograniczonych zdolnościach ruchowych, sensorycznych lub umysłowych



OSTRZEŻENIE!

Zagrożenie uduszeniem lub odniesieniem obrażeń mogących skutkować trwałym kalectwem.

- Urządzenie mogą obsługiwać dzieci po ukończeniu ósmego roku życia oraz osoby o ograniczonych zdolnościach fizycznych, sensorycznych lub umysłowych, a także nieposiadające odpowiedniej wiedzy lub doświadczenia, jeśli będą one nadzorowane lub zostaną poinstruowane w zakresie bezpiecznego korzystania z urządzenia i będą świadome związanych z tym zagrożeń.
- Dzieci w wieku od 3 do 8 lat i osoby o znacznym stopniu niepełnosprawności nie powinny zbliżać się

urządzenia, jeśli nie znajdują się pod stałym nadzorem.

- Dzieci poniżej 3 roku życia nie powinny zbliżać się do urządzenia, jeśli nie znajdują się pod stałym nadzorem.
- Nie pozwalać dzieciom bawić się urządzeniem.
- Przechowywać opakowanie w miejscu niedostępnym dla dzieci lub zutylizować je w odpowiedni sposób.
- Przechowywać detergenty poza zasięgiem dzieci.
- Dzieci i zwierzęta domowe nie powinny zbliżać się do urządzenia, gdy otworzone są jego drzwi.
- Jeśli urządzenie wyposażono w blokadę uruchomienia, zaleca się jej włączenie.
- Dzieci nie powinny zajmować się czyszczeniem ani konserwacją urządzenia bez odpowiedniego nadzoru.

1.2 Ogólne zasady bezpieczeństwa

- Urządzenie jest przeznaczone wyłącznie do suszenia upranych rzeczy przeznaczonych do użytku domowego i nadających się do suszenia maszynowego.
- Nie używać funkcji suszarki, jeśli pranie zabrudzone jest przemysłowymi środkami chemicznymi.
- Urządzenie przeznaczone jest do użytku domowego w pomieszczeniach zamkniętych.
- Urządzenie można użytkować w biurach, pokojach hotelowych, pokojach w pensjonatach, domach dla gości w gospodarstwach rolnych i innych podobnych miejscach, gdzie użytkowanie nie przekracza średniego poziomu użytkowania w gospodarstwie domowym.
- Nie zmieniać parametrów technicznych urządzenia.
- Jeśli suszarka ma stać na pralce, należy użyć zestawu łączącego. Zestaw łączący, który można nabyć w autoryzowanych punktach sprzedaży, pasuje wyłącznie do urządzeń wymienionych w dołączonej do niego instrukcji. Należy się z nią zapoznać przed

zainstalowaniem zestawu (patrz ulotka dotycząca instalacji).

- Urządzenie można zainstalować jako wolnostojące lub pod blatem kuchennym, zachowując odpowiednią przestrzeń (patrz ulotka dotycząca instalacji).
- Nie instalować urządzenia za zamykanymi lub przesuwanymi drzwiami ani za drzwiami, których zawiasy są umieszczone po przeciwnej stronie, co uniemożliwiłoby całkowite otworzenie drzwi urządzenia.
- Wykładzina podłogowa, dywan lub mata podłogowa nie mogą zasłaniać otworów wentylacyjnych w podstawie.
- **OSTRZEŻENIE:** Urządzenia nie wolno zasilać przez zewnętrzny wyłącznik, np. programator czasowy, ani ze źródła zasilania często wyłączanego przez zakład energetyczny.
- Podłączyć wtyczkę do gniazda elektrycznego dopiero po zakończeniu instalacji. Należy zadbać o to, aby po zakończeniu instalacji urządzenia wtyczka przewodu zasilającego była łatwo dostępna.
- Upewnić się, że miejsce instalacji urządzenia jest odpowiednio wietrzone, aby zapobiec cofaniu się do pomieszczenia szkodliwych spalin z urządzeń zasilanych opałem lub z kominka.
- **OSTRZEŻENIE:** Nie instalować urządzenia w miejscach bez przewiewu.
Urządzenie zawiera palny gaz – propan (R290) – który spełnia wymogi dotyczące ochrony środowiska. Nie zbliżać do urządzenia ognia ani źródeł zapłonu. Zachować ostrożność, aby nie uszkodzić układu chłodniczego zawierającego propan.
- **OSTRZEŻENIE:** Zapewnić drożność otworów wentylacyjnych w obudowie lub zabudowie urządzenia.
- **OSTRZEŻENIE:** Nie uszkodzić układu chłodniczego.
- Jeśli przewód zasilający jest uszkodzony, musi go wymienić producent, autoryzowane centrum

- serwisowe lub inna wykwalifikowana osoba, aby zapobiec ryzyku porażenia prądem.
- Nie należy przekraczać maksymalnego ciężaru ładunku, który wynosi 9,0 kg (patrz „Tabela programów”).
 - Usuwać włókna z tkanin i inne zanieczyszczenia nagromadzone wokół urządzenia.
 - Nie używać urządzenia bez filtra. Przed każdym użyciem urządzenia oczyścić filtr.
 - W suszarce nie wolno suszyć niewypranych rzeczy.
 - Rzeczy zabrudzone substancjami, jak olej, aceton, alkohol, ropa, nafta, odplamiacze, terpentyna, wosk czy środki do usuwania wosku, należy przed wysuszeniem w suszarce wyprać w gorącej wodzie z większą ilością detergentu.
 - W suszarce nie wolno suszyć przedmiotów, jak gumowa pianka (pianka lateksowa), czepki prysznicowe, tkaniny nieprzemakalne, ubrania powlekane gumą i ubrania lub poduszki z wkładką z pianki lateksowej.
 - Płyny zmiękczające do tkanin i podobne produkty wolno stosować wyłącznie zgodnie z zaleceniami ich producentów.
 - Wyjąć wszystkie przedmioty mogące wywołać zapłon, takie jak zapalniczki lub zapałki.
 - **OSTRZEŻENIE:** Nie zatrzymywać suszarki przed zakończeniem cyklu suszenia, jeśli nie można natychmiast wyjąć z niej wszystkich rzeczy i rozłożyć ich w celu rozproszenia ciepła.
 - Przed przystąpieniem do konserwacji należy wyłączyć urządzenie i wyjąć wtyczkę przewodu zasilającego z gniazda.

2. WSKAZÓWKI DOTYCZĄCE BEZPIECZEŃSTWA

2.1 Instalacja



Ostrzeżenie: Zagrożenie pożarem / łatwopalne materiały.

- Usunąć wszystkie elementy opakowania.
- Nie instalować ani nie używać uszkodzonego urządzenia.

- Należy postępować zgodnie z instrukcją instalacji dołączoną do urządzenia.
- Nie instalować urządzenia w miejscach, gdzie nie ma wymiany powietrza
Urządzenie zawiera palny gaz – propan (R290) – który spełnia wymogi dotyczące ochrony środowiska. Nie zbliżać do urządzenia ognia ani źródeł zapłonu. Zachować ostrożność, aby nie uszkodzić układu chłodniczego zawierającego propan.
- Zachować ostrożność podczas przenoszenia urządzenia, ponieważ jest ono ciężkie. Należy zawsze stosować rękawice ochronne i mieć na stopach pełne obuwie.
- Nie instalować ani nie używać urządzenia w miejscach, w których temperatura może być niższa niż 5°C lub wyższa niż 35°C.
- Podłoże, na którym będzie stało urządzenie, musi być płaskie, stabilne, odporne na działanie wysokiej temperatury i czyste.
- Zapewnić odpowiednią cyrkulację powietrza pomiędzy urządzeniem i podłogą.
- Podczas przenoszenia urządzenia należy zawsze je trzymać w położeniu pionowym.
- Tył urządzenia musi znajdować się przy ścianie.
- Po ustawieniu urządzenia w docelowym miejscu należy za pomocą poziomicy sprawdzić, czy jest prawidłowo wypoziomowane. W przeciwnym razie należy odpowiednio wyregulować jego nóżki.

2.2 Podłączenie elektryczne



OSTRZEŻENIE!

Zagrożenie pożarem i porażeniem prądem elektrycznym.

- Podłączyć wtyczkę do gniazda elektrycznego dopiero po zakończeniu instalacji. Należy zadbać o to, aby po zakończeniu instalacji urządzenia wtyczka przewodu zasilającego była łatwo dostępna.
- **OSTRZEŻENIE:** Urządzenie jest przeznaczone do instalacji/

podłączenia do złącza uziemiającego w budynku.

- Upewnić się, że parametry na tabliczce znamionowej odpowiadają parametrom znamionowym źródła zasilania.
- Należy używać wyłącznie prawidłowo zamontowanego gniazda elektrycznego z uziemieniem.
- Nie stosować rozgałęźników ani przedłużaczy.
- Odłączając urządzenie, nie należy ciągnąć za przewód zasilający. Należy zawsze ciągnąć za wtyczkę sieciową.
- Nie dotykać przewodu zasilającego ani wtyczki mokrymi rękami.

2.3 Użytkowanie



OSTRZEŻENIE!

Zagrożenie odniesieniem obrażeń, porażeniem prądem, pożarem lub uszkodzeniem urządzenia.



Ostrzeżenie: Zagrożenie pożarem / łatwopalne materiały. Urządzenie zawiera palny gaz – propan (R290) – który spełnia wymogi dotyczące ochrony środowiska. Nie zbliżać do urządzenia ognia ani źródeł zapłonu. Zachować ostrożność, aby nie uszkodzić układu chłodniczego zawierającego propan.

- Urządzenie jest przeznaczone wyłącznie do użytku domowego (wewnątrz pomieszczeń).
- Nie wolno suszyć uszkodzonych rzeczy (rozdartych, wystrzępionych itp.), w których znajduje się wypełnienie.
- Jeśli do prania dodano odplamiacz, przed uruchomieniem cyklu suszenia należy wykonać dodatkowe płukanie.
- Suszyć wyłącznie tkaniny nadające się do suszenia w urządzeniu. Należy przestrzegać zaleceń dotyczących czyszczenia umieszczonych na metce.
- Nie pić wody ze zbiornika na skropliny/wodę destylowaną ani nie używać jej do przyrządzania potraw. Jej spożycie przez ludzi lub zwierzęta

może spowodować problemy zdrowotne.

- Nie siadać ani nie stawać na otworzonych drzwiach urządzenia.
- W urządzeniu nie wolno suszyć kapiącej mokrej odzieży.

2.4 Konserwacja i czyszczenie



OSTRZEŻENIE!

Zagrożenie odniesieniem obrażeń lub uszkodzeniem urządzenia.



Ostrzeżenie: Zagrożenie pożarem / łatwopalne materiały. Urządzenie zawiera palny gaz – propan (R290) – który spełnia wymogi dotyczące ochrony środowiska. Nie zbliżać do urządzenia ognia ani źródeł zapłonu. Zachować ostrożność, aby nie uszkodzić układu chłodniczego zawierającego propan.

- Urządzenia nie wolno czyścić wodą pod ciśnieniem ani parą wodną.
- Czyścić urządzenie za pomocą wyłącznie obojętne detergenty. Nie używać produktów ściernych, myjek do szorowania, rozpuszczalników ani metalowych przedmiotów.
- Podczas czyszczenia urządzenia należy zachować ostrożność, aby nie dopuścić do uszkodzenia układu chłodniczego.

2.5 Sprężarka



OSTRZEŻENIE!

Zagrożenie uszkodzeniem urządzenia.

- Sprężarka oraz jej układ w suszarce są napełnione specjalną substancją, która nie zawiera fluorochlorowęglodorów. Układ musi być szczelny. Uszkodzenie układu może spowodować jego rozszczelnienie.

2.6 Usługi

- Aby naprawić urządzenie, należy skontaktować się z autoryzowanym centrum serwisowym.
- Należy stosować wyłącznie oryginalne części zamienne.
- Informacja dotycząca oświetlenia w urządzeniu i elementów oświetleniowych sprzedawanych osobno jako części zamienne: Zastosowane elementy oświetleniowe są przystosowane do pracy w wymagających warunkach fizycznych (temperatura, drgania, wilgotność) w urządzeniach domowych lub są przeznaczone do sygnalizacji stanu działania urządzenia. Nie są one przeznaczone do innych zastosowań i nie nadają się do oświetlania pomieszczeń domowych.

2.7 Utylizacja



OSTRZEŻENIE!

Zagrożenie odniesieniem obrażeń lub uduszeniem.



Ostrzeżenie: Zagrożenie pożarem, uszkodzeniem materiałów oraz uszkodzeniem urządzenia.

- Odłączyć urządzenie od źródła zasilania i zamknąć dopływ wody.
- Odciąć przewód zasilający blisko urządzenia i oddać do utylizacji.
- Urządzenie zawiera łatwopalny gaz (R290). Aby uzyskać informacje dotyczące prawidłowej utylizacji produktu, należy skontaktować się z lokalnymi władzami.
- Wymontować zatrzask drzwi, aby uniemożliwić zamknięcie się dziecka lub zwierzęcia w bębnie.
- Utylizację urządzenia należy przeprowadzić zgodnie miejscowymi przepisami w zakresie utylizacji zużytego sprzętu elektrycznego i elektronicznego (WEEE).

3. OPIS PRODUKTU

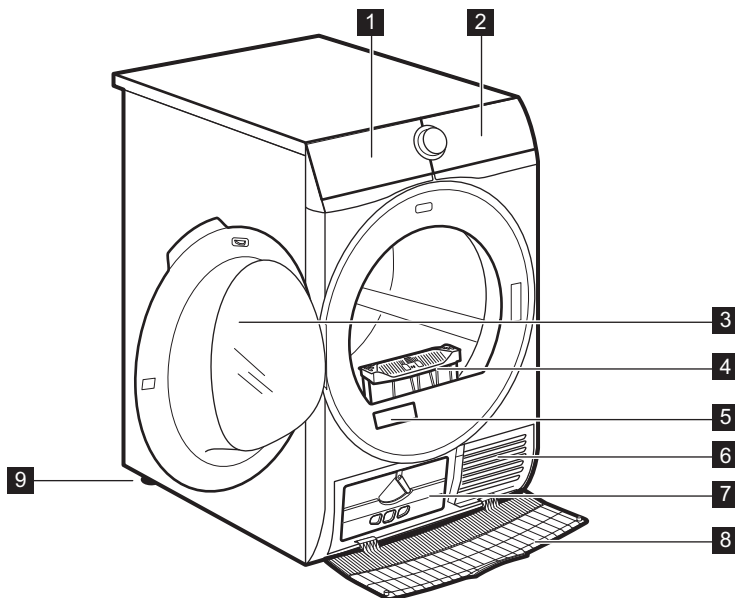

- | | |
|-------------------------------|--|
| 1 Zbiornik na wodę | 6 Szczeliny przepływu powietrza |
| 2 Panel sterowania | 7 Pokrywa skraplacza |
| 3 Drzwiczki urządzenia | 8 Pokrywa skraplacza |
| 4 Filtr | 9 Regulowane nóżki |
| 5 Tabliczka | |

i Kierunek otwierania drzwi można zmienić, aby ułatwić wkładanie prania lub instalację (patrz dołączona ulotka).

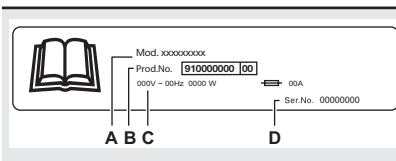

Na tabliczce znamionowej podano:

- A. nazwę modelu
- B. numer produktu
- C. znamionowe dane elektryczne
- D. numer seryjny

4. PANEL STEROWANIA

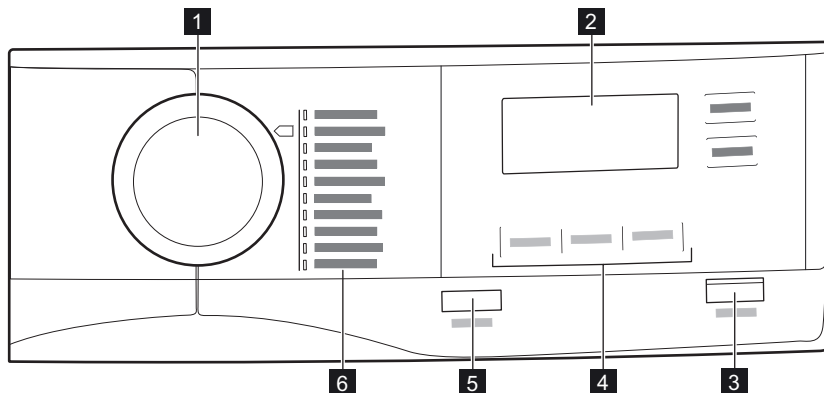

1 Pokrętko wyboru programów

2 Wyświetlacz

3 Przycisk Start/Pauza

4 Opcje

5 Przycisk Włącz/Wyłącz z funkcją *Auto Off*

6 Programy

4.1 Ekran

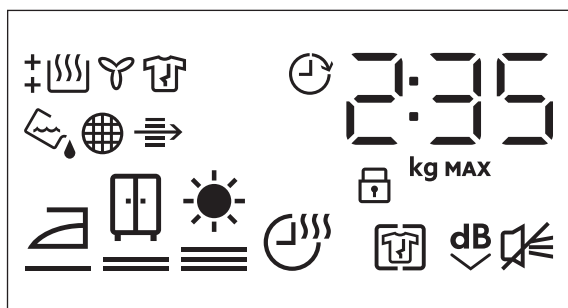





Symbol na wyświetlaczu	Opis symbolu
2 : 35	wskazanie czasu trwania cyklu
80 kg MAX	wsad maksymalny
0' -20h	wybór czasu uruchomienia z opóźnieniem (30 min-20 godz.)

Symbol na wyświetlaczu	Opis symbolu
	opcja Ochrona przed zagnieceniami włączona
	opcja Tryb cichy włączona
	sygnalizacja dźwiękowa wyłączona
	blokada uruchomienia włączona
	poziom wysuszenia prania: suche do prasowania, suche do szafy, ekstra suche
	opcja Suszenie na czas włączona
	wskaźnik: opróżnić zbiornik skroplonej wody
	wskaźnik: wyczyścić filtr
	wskaźnik: sprawdzić skraplacz
	wskaźnik: faza suszenia
	wskaźnik: faza chłodzenia
	wskaźnik: faza ochrony przed zagnieceniami
	opcja Opóźniony start włączona

5. PROGRAM

Program	Wsad ¹⁾	Właściwości / Oznaczenie na metce ²⁾
MixDry	5,0 kg	Zaprojektowany do rutynowego suszenia prania bez sortowania. Suchy codzienne ubrania z bawełny, mieszanek bawełny i syntetyków oraz tkanin syntetycznych. /
³⁾ Bawełna Eco	9,0 kg	Program do tkanin bawełnianych zaprojektowany z myślą o maksymalnej oszczędności energii. /
Bawełna	9,0 kg	Program do bawełnianych tkanin białych i kolorowych. Ustawienie domyślne zapewnia wysuszenie pozwalające schować wysuszone rzeczy.. /

Program	Wsad ¹⁾	Właściwości / Oznaczenie na metce ²⁾
Syntetyki	4,0 kg	Odzież mieszana zawierająca głównie włókna syntetyczne, jak poliester, poliamid itp. / 
Delikatne	2,0 kg	Zalecany ogólnie do tkanin delikatnych, jak wiskoza, sztuczny jedwab, akryl oraz mieszanki tych tkanin. / 
  Wełna	1,0 kg	  WOOL HAND WASH SAFE Delikatnie suszy wełniane rzeczy, które można prać w pralce. Po zakończeniu programu należy niezwłocznie wyjąć rzeczy z urządzenia. Firma Woolmark Company zatwierdziła cykl suszenia wełny dostępny w tym urządzeniu jako nadający się do suszenia odzieży wełnianej oznaczonej metką „prać ręcznie” pod warunkiem, że suszenie będzie wykonane zgodnie z zaleceniami producenta tego urządzenia. Należy stosować się do informacji umieszczonych na metce odzieży. M2001 W wielu krajach symbol Woolmark jest certyfikowanym znakiem towarowym.
 Jedwab	0,5 kg	Zachowuje kształt delikatnych ubrań z jedwabiu nadających się do prania ręcznie i w pralce, minimalizując zagniecenia dzięki delikatnemu ciepłemu powietrzu i łagodnym ruchom. / 
Pościel XL	4,5 kg	Osusza jednocześnie do trzech kompletów pościeli. Minimalizuje skręcenie i splątanie dużych rzeczy, sprawiając, że każda sztuka pościeli osiąga jednolitą suchość bez mokrych plam. / 

Program	Wsad ¹⁾	Właściwości / Oznaczenie na metce ²⁾
Outdoor 	2,0 kg	Zachowuje funkcjonalność tkanin technicznych oraz przywraca wodoodporność kurtek nieprzemakalnych i membranowych z odpinaną podszewką (nadających się do suszenia w suszarce). 
Higieniczne 	3,0 kg	Suszy i dezynfekuje odzież i inne przedmioty, utrzymując temperaturę powyżej 60°C, przez co usuwa 99,9% bakterii i wirusów ⁴⁾ . Uwaga: Ten cykl powinien być stosowany wyłącznie w przypadku mokrych przedmiotów. Nie nadaje się do delikatnych tkanin. 











1) Maksymalny ciężar odnosi się do rzeczy suchych.





2) Więcej informacji na temat oznaczeń na metkach odzieży podano w rozdziale *CODZIENNA EKSPLOATACJA: Przygotowanie prania*.

3) Program  Bawełna Eco jest odpowiednikiem „Standardowego programu do tkanin bawełnianych” zgodnie z rozporządzeniem Komisji UE nr 392/2012. Jest on przeznaczony do suszenia zwykłych tkanin bawełnianych i najbardziej wydajny pod względem zużycia energii.

4) Testowane pod kątem Candida albicans, MS2 Bacteriophage i Escherichia coli w zewnętrznym teście przeprowadzonym przez Swisstatest Testmaterialien AG w 2021 r. (raport testowy nr 20212038).

5.1 Wybór programów i opcji

Programy ¹⁾	Opcje			
	Stopień wysuszenia	Tryb cichy	Ochrona przed zagnieceniami	Suszenie na czas
MixDry		■	■	■
 Bawełna Eco			■	
Bawełna		■	■	■
Syntetyki		■	■	■
Delikatne	 2)		■	
Włna  				■ 3)
Jedwab 	 2)		■	
Pościel XL			■	■





Opcje				
Programy ¹⁾	Stopień wysuszenia	Tryb cichy	Ochrona przed zagnieceniami	Suszenie na czas
Outdoor 	 2)			
Higieniczne 	 2)			

1) Razem z programem można ustawić jedną lub więcej opcji.

2) Ustawienie domyślne

3) Patrz rozdział OPCJE: Suszenie na czas dla programu Welná

5.2 Parametry eksploatacyjne

Program	Obroty / wilgotność resztkowa	Czas suszenia ¹⁾	Zużycie energii ²⁾
Bawełna Eco 9,0 kg			
 <i>suche do szafy</i>	1400 obr./min./ 50%	206 min	1,72 kWh
	1000 obr./min./ 60%	239 min	1,98 kWh
Bawełna 9,0 kg			
 <i>suche do prasowania</i>	1400 obr./min./ 50%	130 min	1,04 kWh
	1000 obr./min./ 60%	158 min	1,28 kWh
Bawełna Eco 4,5 kg			
 <i>suche do szafy</i>	1400 obr./min./ 50%	107 min	0,82 kWh
	1000 obr./min./ 60%	130 min	0,98 kWh
Syntetyki 4,0 kg			
 <i>suche do szafy</i>	1200 obr./min./ 40%	71 min	0,51 kWh
	800 obr./min./ 50%	87 min	0,65 kWh



1) Przy niepełnym wsadzie czas trwania cyklu jest krótszy i urządzenie zużywa mniej energii.

2) Nieodpowiednia temperatura otoczenia i/lub źle odwirowane pranie mogą spowodować wydłużenie czasu trwania cyklu i zwiększenie zużycia energii.

6. OPCJE

6.1 Stopień wysuszenia

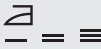
Opcja ta umożliwia uzyskanie żadanego poziomu wysuszenia prania. Można wybrać poziom wysuszenia:

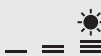
	gotowe do prasowania – poziom suche do prasowania
	gotowe do przechowywania – poziom suche do szafy – 1)
	gotowe do przechowywania – poziom ekstra suche

1) domyślne ustawienie dla danego programu

6.2 Ochrona przed zagnieceniami

Wydłuża 30-minutową fazę chroniącą przed zagnieceniami pod koniec cyklu suszenia do 90 minut. Po zakończeniu fazy suszenia bęben obraca się co pewien czas, aby zapobiec powstaniu zagnieceń. Podczas trwania fazy ochrony przed zagnieceniami można wyjąć pranie.

6.3 Tryb cichy

Urządzenie pracuje ze zmniejszoną głośnością bez pogorszenia jakości suszenia. Urządzenie pracuje wolniej, a czas trwania cyklu jest wydłużony.

6.4 Suszenie na czas

Dla: programów Bawełna, Pościel **XL**, Syntetyki i MixDry. Umożliwia samodzielne ustawienie czasu suszenia w zakresie od 10 minut do 2 godzin (skokowo co 10 minut). Wybór maksymalnego ustawienia dla tej opcji powoduje zniknięcie wskaźnika wielkości wsadu.

 Cykl trwa tak długo, na ile ustawiono czas suszenia, niezależnie od wielkości wsadu i jego stopnia wysuszenia.

ZALECANE USTAWIENIA CZASU SUSZENIA

do 10 min	działanie wyłącznie chłodnego powietrza (grzałka wyłączona).
20-40 min	dotądowe osuszanie w celu zwiększenia stopnia wysuszenia po poprzednim cyklu suszenia.
> 40 min	pełne suszenia małych, dobrze odwirowanych wsadów do 4 kg (> 1200 obr./min).

6.5 Suszenie na czas w programie Wełna

Opcja dostępna w programie Wełna, umożliwiająca dostosowanie poziomu wysuszenia, aby pranie było bardziej lub mniej wysuszone.

6.6 Opóźniony start

 Umożliwia opóźnienie rozpoczęcia programu suszenia w zakresie od 30 minut do 20 godzin.

1. Ustawić program suszenia i opcje.
2. Naciśnąć kilkakrotnie przycisk Opóźniony start.

Czas opóźnienia jest pokazywany na wyświetlaczu (np. 12h, jeśli program ma rozpocząć się za 12 godzin).

3. Aby włączyć opcję Opóźniony start, należy dotknąć przycisku Start/Pauza.

Na wyświetlaczu rozpocznie się odliczanie czasu do rozpoczęcia programu.

6.7 Sygnał dźwiękowy

Rozlegnie się sygnał dźwiękowy na:

- zakończenie cyklu
- początek i koniec fazy ochrony przed zagnieceniami

Domyślnie sygnał dźwiękowy jest zawsze włączony. Opcja ta umożliwia włączenie lub wyłączenie dźwięku.

Sygnal dźwiękowy opcja wyłączona:



1. Włączyć suszarkę.
2. Wybrać jeden z dostępnych programów.

3. Dotknąć i przytrzymać przycisk Tryb cichy przez około 3 sekundy.

Na wyświetlaczu pojawi się symbol

4. Aby włączyć funkcję Sygnal dźwiękowy, należy ponownie dotknąć i przytrzymać powyższy przycisk, aż symbol zniknie.

7. PRZED PIERWSZYM UŻYCIEM

i Przy pierwszym uruchomieniu suszarki automatycznie usuwane są tylne blokady bębna. Może to powodować hałas.

Aby odblokować tylne blokady bębna, należy:

1. Włączyć urządzenie.
2. Ustawić dowolny program.
3. Nacisnąć dowolny program. Bęben zacznie się obracać. Tylne blokady bębna zostaną zwolnione samoczynnie.

Przed użyciem urządzenia do suszenia prania:

- Wyczyścić bęben suszarki za pomocą wilgotnej szmatki.
- Uruchomić godzinny program z wilgotnym praniem.

i Na początku cyklu suszenia (3-5 min) urządzenie może pracować nieco głośniej. Jest to związane z uruchamianiem sprężarki. Jest to normalne zjawisko w urządzeniach wyposażonych w sprężarkę, jak chłodziarki czy zamrażarki.

7.1 Nietypowy zapach

Urządzenie jest szczelnie zapakowane.

Po rozpakowaniu produktu może być wyczuwalny nietypowy zapach. Jest to normalne zjawisko w nowych produktach.

Urządzenie jest zbudowane z kilku różnych rodzajów materiałów, które wspólnie mogą wydzielać nietypowy zapach.

W miarę użytkowania urządzenia, po kilku cyklach suszenia, nietypowy zapach stopniowo zniknie.

7.2 Hałas/głośna praca

i Podczas cyklu suszenia, w różnych jego fazach, urządzenie może wydawać różne odgłosy. Są to normalne odgłosy pracy.

Pracującej sprężarki.

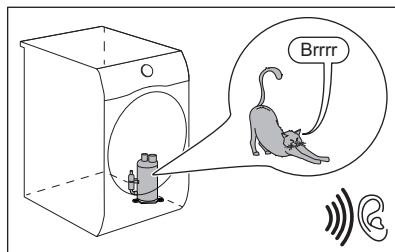

Obracającego się bębna.

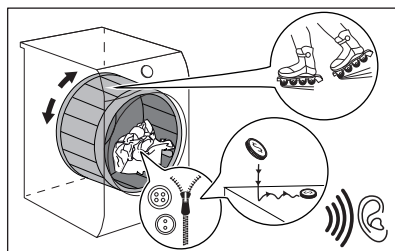

Pracujących wentylatorów.

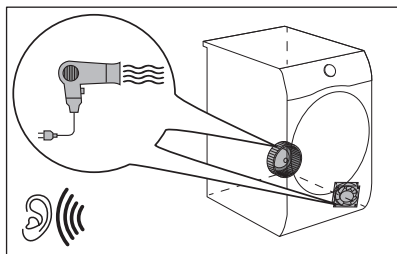

Pracującej pompy i przepływu skroplin do zbiornika.

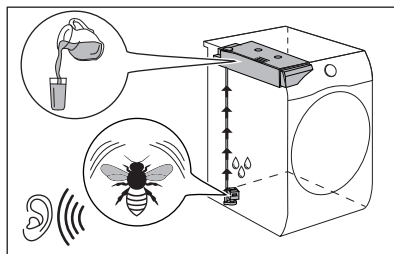

8. CODZIENNA EKSPLOATACJA

8.1 Przygotowanie prania





Bardzo często po zakończeniu cyklu prania ubrania są zgniecione i splątane. Suszenie zgniecionych i splątanych ubrań jest nieefektywne. W celu zapewnienia prawidłowego przepływu powietrza i równomiernego suszenia zaleca się wkładanie ubrań pojedynczo do suszarki, uprzednio nimi potrząsając.

Aby zapewnić prawidłowy przebieg procesu suszenia, należy:

- Zasunąć zamki błyskawiczne.
- Zapiąć poszwy.
- Nie pozostawiać luźnych troczków i tasiemek (np. troczków fartuchów). Zawiązać je przed uruchomieniem programu.
- Wyjąć całą zawartość z kieszeni.
- Rzeczy z bawełnianą podszewką należy wywrócić na lewą stronę. Bawełniana podszewka powinna znajdować się na zewnątrz.

- Zawsze należy ustawiać program odpowiedni do rodzaju prania.
- Nie wkładać razem rzeczy o jasnych i ciemnych kolorach.
- Używać odpowiednich programów do suszenia tkanin bawełnianych i dzianin, aby zapobiec ich zbiegnięciu się.
- Nie przekraczać maksymalnego ciężaru ładunku podanego w rozdziale „Programy” lub widocznego na wyświetlaczu.
- Suszyć wyłącznie rzeczy, które nadają się do suszenia w suszarce. Odpowiednie informacje znajdują się na metkach ubrań.
- Nie suszyć jednocześnie małych rzeczy z dużymi. Duże rzeczy mogą owinąć się wokół małych, co uniemożliwi ich prawidłowe wysuszenie.
- Przed umieszczeniem dużych rzeczy w suszarce należy nimi potrząsnąć. Pozwala to uniknąć obecności wilgotnych miejsc na tkaninie po zakończeniu suszenia.

Symbol na metce	Opis
	Można suszyć w suszarce.
	Można suszyć w suszarce w wyższej temperaturze.

Symbol na metce	Opis
	Można suszyć w suszarce tylko w niskiej temperaturze.
	Nie można suszyć w suszarce.

8.2 Wkładanie prania



UWAGA!

Należy uważać, aby nie przytrzasnąć prania między drzwiami urządzenia a gumową uszczelką.

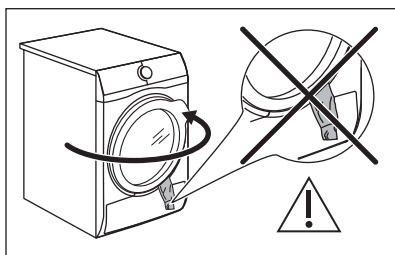

1. Otworzyć drzwi urządzenia.
2. Włożyć pranie (rzeczy należy wkładać pojedynczo).
3. Zamknąć drzwi urządzenia.

8.3 Włączanie urządzenia

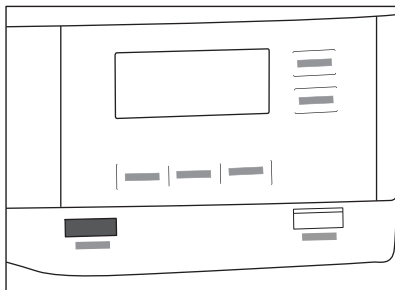

Aby włączyć urządzenie:

Nacisnąć przycisk Włącz/Wyłącz. Po włączeniu urządzenia, na wyświetlaczu pojawią się odpowiednie wskaźniki.

8.4 Funkcja Auto Off

Aby zmniejszyć zużycie energii, funkcja Auto Off powoduje automatyczne wyłączenie urządzenia:

- jeśli w ciągu 5 minut nie zostanie naciśnięty przycisk Start/Pauza;
- po 5 minutach od zakończenia cyklu.

Nacisnąć przycisk Włącz/Wyłącz, aby włączyć urządzenie.

Po włączeniu urządzenia, na wyświetlaczu pojawią się odpowiednie wskazania.

8.5 Ustawianie programu

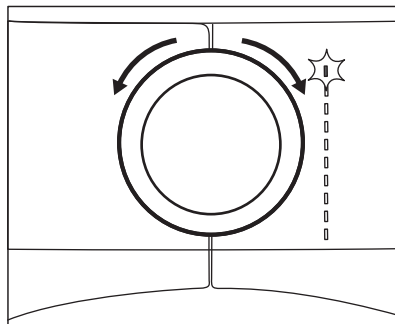

Ustawić program za pomocą pokrętki wyboru programów.

Na wyświetlaczu widoczny jest przybliżony czas trwania programu.



Rzeczywisty czas suszenia będzie zależał od rodzaju ładunku (ilość i skład prania), temperatury w pomieszczeniu oraz wilgotności prania po zakończeniu fazy wirowania.

8.6 Opcje

Wraz z programem suszenia można ustawić jedną lub więcej opcji specjalnych.

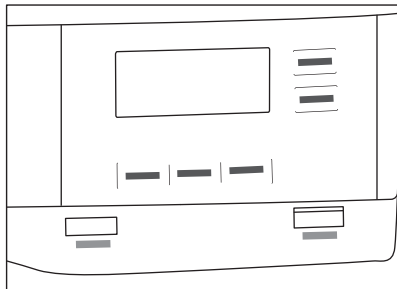

Aby włączyć lub wyłączyć opcję, należy dotknąć odpowiedniego przycisku lub kombinacji dwóch przycisków.

Na wyświetlaczu pojawi się odpowiedni symbol lub zaświeci się kontrolka nad przyciskiem.

8.7 Opcja blokady uruchomienia

Opcja blokady uruchomienia uniemożliwia dzieciom zabawę urządzeniem. Powoduje ona zablokowanie działania wszystkich przycisków dotykowych i pokręćła wyboru programów (nie blokuje działania przycisku **Włącz/Wyłącz**).

Opcję blokady uruchomienia można włączyć:

- przed naciśnięciem przycisku **Start/Pauza** – nie będzie można uruchomić urządzenia;
- po naciśnięciu przycisku **Start/Pauza** – nie będzie można wybrać programu ani opcji.

Włączanie opcji blokady uruchomienia:



1. Włączyć suszarkę.

2. Wybrać jeden z dostępnych programów.
3. Dotknąć i przytrzymać przycisk **Ochrona przed zagnieceniami** przez około 3 sekundy.

Na wyświetlaczu pojawi się symbol .

4. Aby wyłączyć blokadę uruchomienia, należy ponownie dotknąć i przytrzymać przyciski, aż symbol zniknie.

8.8 Uruchamianie programu

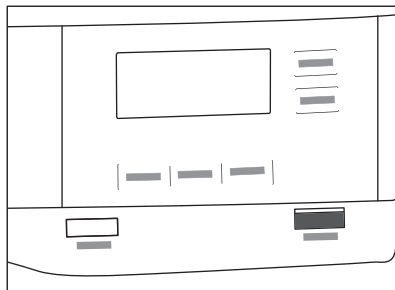

Aby uruchomić program, należy:

Dotknąć przycisku **Start/Pauza**. Nastąpi uruchomienie urządzenia, a kontrolka nad przyciskiem przestanie migać i zacznie świecić w sposób ciągły.

8.9 Zmiana programu

Aby zmienić program, należy:

1. Nacisnąć przycisk **Włącz/Wyłącz**, aby wyłączyć urządzenie.
2. Nacisnąć ponownie przycisk **Włącz/Wyłącz**, aby włączyć urządzenie.
3. Ustawić nowy program.

8.10 Koniec programu



Po każdym cyklu suszenia należy oczyścić filtr i opróżnić zbiornik na skropliny. (Patrz rozdział **KONSERWACJA I CZYSZCZENIE**).

Po zakończeniu cyklu suszenia na wyświetlaczu pojawi się symbol . Jeśli włączona jest opcja Sygnał dźwiękowy, przez minutę będzie emitowany przerywany sygnał dźwiękowy.



Jeśli urządzenie nie zostanie wyłączone, rozpocznie się faza ochrony przed zagnieceniami (nie dotyczy wszystkich programów).

Migający symbol  sygnalizuje trwanie fazy ochrony przed zagnieceniami. Podczas trwania tej fazy można wyjąć pranie.

Wyjmowanie prania:

1. Nacisnąć przycisk **Włącz/Wyłącz** i przytrzymać przez 2 sekundy, aby wyłączyć urządzenie.

9. WSKAZÓWKI I PORADY

9.1 Wskazówki dotyczące ekologii

- Dobrze odwirowywać pranie przed suszeniem.
- Nie przekraczać wielkości ładunków określonych w rozdziale „Programy”.
- Czyścić filtr po każdym cyklu suszenia.
- Do prania, które będzie suszone w suszarce, nie należy dodawać płynu zmiękczającego do tkanin. W suszarce pranie staje się miękkie w naturalnie.
- Wodę ze zbiornika na skropliny można wykorzystać do prasowania odzieży. Należy najpierw przefiltrować wodę, aby usunąć z niej pozostałości włókien z tkanin (można w tym celu wykorzystać zwykły filtr do ekspresu do kawy).
- Nie zatykać szczelin wentylacyjnych na spodzie urządzenia.
- Upewnić się, że w miejscu instalacji urządzenia jest zapewniony dobry przepływ powietrza.

9.2 Dostosowanie domyślnego poziomu wysuszenia

Aby zmienić domyślny poziom wysuszenia, należy:

1. Włączyć urządzenie.

2. Otworzyć drzwi urządzenia.

3. Wyjąć pranie.

4. Zamknąć drzwi urządzenia.

Możliwe przyczyny niezadowolających efektów suszenia:

- Niewłaściwe ustawienie poziomu wysuszenia. Patrz rozdział *Dostosowanie domyślnego poziomu wysuszenia*
- Temperatura w pomieszczeniu jest za niska lub za wysoka. Optymalna temperatura powinna wynosić od 18° do 25°C.

2. Wybrać jeden z dostępnych programów.
3. Jednocześnie dotknąć i przytrzymać przyciski **Stopień wysuszenia** i **Ochrona przed zagnieceniami**.







Na wyświetlaczu pojawi się jeden z symboli:

 – Maksymalny poziom wysuszenia

 – Zwiększony poziom wysuszenia

 – Standardowy poziom wysuszenia

4. Dotknąć kilkakrotnie przycisku **Start/Pauza**, aż pojawi się symbol żądanego poziomu wysuszenia.

Poziom wysuszenia		Symbol na wyświetlaczu
Maksymalny poziom wysuszenia		
Zwiększony poziom wysuszenia		
Standardowy poziom wysuszenia		

5. Aby zapisać ustawienie w pamięci, należy jednocześnie dotknąć i przytrzymać przez około 2 sekundy przyciski **Stopień wysuszenia** i **Ochrona przed zagnieceniami**.





9.3 Wyłączenie wskazań wskaźnika zbiornika

Wskaźnik zbiornika na skropliny jest domyślnie włączony. Wskaźnik włącza się po zakończeniu cyklu suszenia lub gdy zbiornik na skropliny jest pełny. Jeśli zainstalowano zestaw do opróżniania, zbiornik na skropliny opróżnia się automatycznie, a wskaźnik ten można wyłączyć.

Aby wyłączyć wskaźnik:

1. Włączyć urządzenie.
2. Wybrać jeden z dostępnych programów.
3. Jednocześnie dotknąć i przytrzymać przyciski **Ochrona przed zagnieceniami** i **Tryb cichy**.



Możliwa jest jedna z 2 konfiguracji:

- wskaźnik zbiornik:  jest włączony, jeśli widoczny jest symbol  – wskaźnik zbiornika na skropliny jest **włączony** na stałe
- wskaźnik zbiornik:  jest wyłączony, jeśli widoczny jest symbol  – wskaźnik zbiornika na skropliny jest **wyłączony** na stałe

10. KONSERWACJA I CZYSZCZENIE

10.1 Czyszczenie filtra

Po zakończeniu każdego cyklu na wyświetlaczu pojawia się symbol  *filtri* konieczne jest wyciszczenie filtra.

-  Podczas cyklu suszenia na filtrze gromadzą się włókna.
-  Aby zapewnić najlepsze efekty suszenia, należy regularnie czyścić filtr. Zatkany filtr powoduje wydłużenie cykli suszenia i wzrost zużycia energii. Filtr należy czyścić ręką, a w razie potrzeby można użyć odkurzacza.



UWAGA!

Nie używać do czyszczenia filtra wody. Zebrane włókna należy wyrzucać do kosza (uważać, aby sztuczne włókna nie przedostały się do środowiska wodnego).

1. Otworzyć drzwi urządzenia. Wyciągnąć filtr.

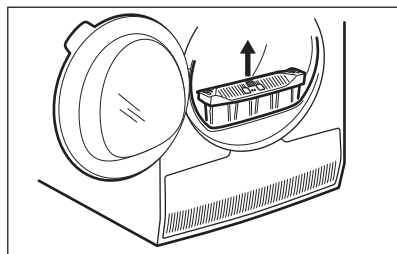

2. Docisnąć zaczep, aby otworzyć filtr.

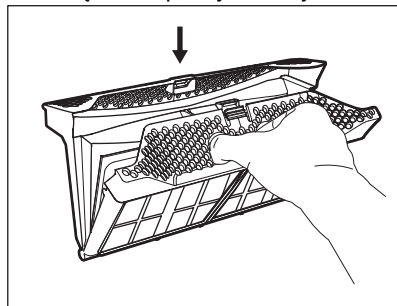

3. Zebrać ręką włókna osadzone na obu wewnętrznych powierzchniach filtra.

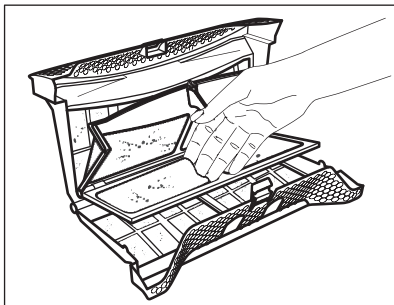

Wyrzucić włókna do kosza na śmieci.

4. W razie potrzeby oczyścić filtr odkurzaczem. Zamknąć filtr.
5. W razie potrzeby usunąć włókna z kieszeni i uszczelki filtra. Można użyć w tym celu odkurzacza. Umieścić filtr z powrotem w kieszeni filtra.

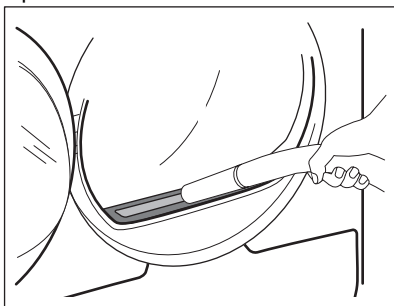

10.2 Opróżnianie zbiornika na skropliny

Zbiornik na skropliny należy opróżniać po każdym cyklu suszenia.

Jeśli zbiornik na skropliny jest pełny, następuje automatyczne zatrzymanie programu. Na wyświetlaczu pojawia się symbol  *zbiornik* i konieczne jest opróżnienie zbiornika na skropliny.

Aby opróżnić zbiornik na skropliny:

1. Wyciągnąć zbiornik na skropliny, trzymając go poziomo.

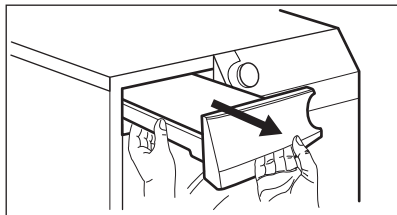

2. Wyciągnąć plastikową złączkę i wylać zawartość zbiornika do miski lub innego naczynia.

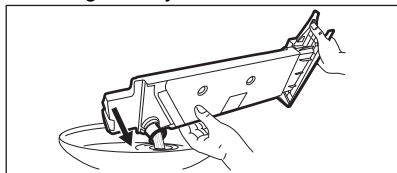

3. Wcisnąć z powrotem plastikową złączkę i umieścić zbiornik na skropliny na swoim miejscu.
4. Aby wznowić działanie programu, należy nacisnąć przycisk Start/Pauza.

10.3 Czyszczenie skraplacza

Jeśli na wyświetlaczu miga symbol  *kondenser*, należy sprawdzić skraplacz i jego komorę. Jeśli są zanieczyszczone, należy je oczyścić. Sprawdzać stan skraplacza co najmniej raz na 6 miesięcy.



OSTRZEŻENIE!

Nie dotykać metalowej powierzchni gołymi rękami. Zagrożenie odniesieniem obrażeń. Stosować rękawice ochronne. Czyścić ostrożnie metalową powierzchnię, aby jej nie uszkodzić.

W tym celu należy:

1. Otworzyć drzwi urządzenia. Wyciągnąć filtr.

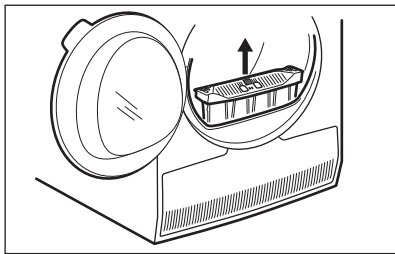

2. Otworzyć pokrywę skraplacza.

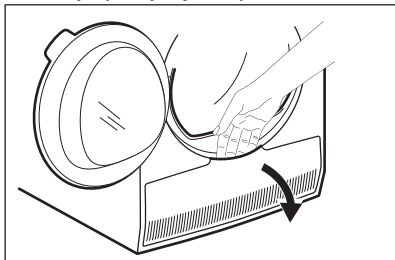

3. Obrócić dźwignię w celu otwarcia pokrywy skraplacza.

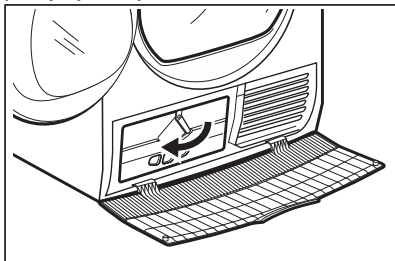

4. Opuścić pokrywę skraplacza.

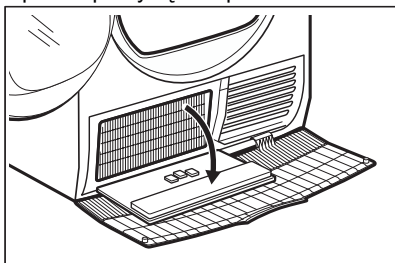

5. W razie potrzeby usunąć włókna ze skraplacza i jego komory. Można używać odkurzacza nasadką szczotki.

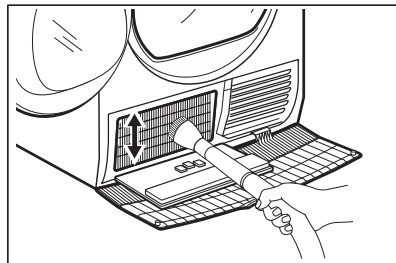

6. Zamknąć pokrywę skraplacza.
7. Obrócić dźwignię, aż zaskoczy na swoje miejsce.
8. Włożyć filtr z powrotem.

10.4 Czyszczenie czujnika wilgotności



UWAGA!

Możliwość uszkodzenia czujnika wilgotności. Do czyszczenia czujnika nie wolno używać materiałów o właściwościach ściernych.

W celu zapewnienia jak najlepszych efektów suszenia urządzenie wyposażono w metalowy czujnik wilgotności. Czujnik znajduje się po wewnętrznej stronie obszaru drzwi.

W miarę użytkowania urządzenia powierzchnia czujnika może ulec zabrudzeniu, co negatywnie wpływa na skuteczność suszenia.

Zaleca się wyczyszczenie czujnika co najmniej 3- lub 4-krotnie lub gdy spadnie wydajność urządzenia.

Czujnik można czyścić twardszą stroną gąbki do mycia naczyń zwilżoną niewielką ilością octu lub płynu do mycia naczyń.

Aby wyczyścić czujnik, należy:

1. Otworzyć drzwi urządzenia.
2. Wyczyścić czujnik wilgotności, przecierając kilkakrotnie jego metalową powierzchnię.

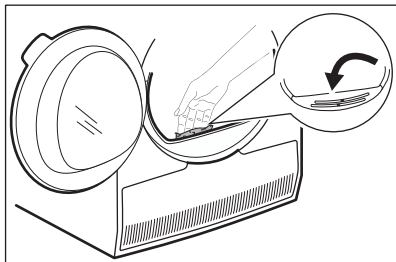

10.6 Czyszczenie panelu sterowania i obudowy

Do czyszczenia panelu sterowania i obudowy należy stosować obojętny detergent na bazie mydła.

Czyścić wilgotną szmatką. Osuszyć wyczyszczone powierzchnie miękką szmatką.



UWAGA!

Nie stosować środków do czyszczenia mebli lub środków czyszczących, które mogłyby spowodować korozję.

10.5 Czyszczenie bębna



OSTRZEŻENIE!

Przed przystąpieniem do czyszczenia urządzenia należy je odłączyć od zasilania.

Do czyszczenia wewnętrznej powierzchni i chwytaków bębna należy stosować obojętny detergent na bazie mydła. Osuszyć wyczyszczone powierzchnie miękką szmatką.



UWAGA!

Do czyszczenia bębna nie wolno używać materiałów ściernych ani myjek stałowych.

10.7 Czyszczenie szczelin wentylacyjnych

Usunąć ze szczelin wentylacyjnych nagromadzone fragmenty włókien za pomocą odkurzacza.

11. ROZWIĄZYWANIE PROBLEMÓW



OSTRZEŻENIE!

Patrz rozdział dotyczący bezpieczeństwa.

11.1 Kody błędów

Urządzenie nie uruchamia się lub przestaje działać podczas pracy.

W pierwszej kolejności należy spróbować znaleźć rozwiązanie problemu (patrz tabela). Jeśli problem będzie występował nadal, należy skontaktować się z autoryzowanym punktem serwisowym.



OSTRZEŻENIE!

Przed wykonaniem jakichkolwiek czynności należy wyłączyć urządzenie.

Gdy wystąpi poważny problem, rozlega się sygnał dźwiękowy, na wyświetlaczu pojawia się kod błędu, a przycisk Start/Pauza może stale migać:

Kod błędu	Możliwa przyczyna	Środek zaradczy
E50	Silnik urządzenia przeciążony. Zbyt duży wsad lub doszło do zaklinowania w bębnie.	Program nie został zakończony. Wyjąć pranie z bębna, ustawić program i ponownie uruchomić cykl.
E90 albo E91	Usterka wewnętrzna. Brak komunikacji między podzespołami elektrycznymi urządzenia.	Program nie zakończył się prawidłowo lub urządzenie zatrzymało się zbyt wcześnie. Wyłączyć i ponownie włączyć urządzenie. Jeśli kod błędu pojawi się ponownie, należy skontaktować się z autoryzowanym punktem serwisowym.
Eh0	Zasilanie jest niestabilne.	Gdy urządzenie pokazuje Eh0 , należy odczekać na stabilizację zasilania głównego, a następnie nacisnąć przycisk START. Jeśli urządzenie wstrzyma cykl bez żadnego wskazania, należy nacisnąć przycisk rozpoczęcia cyklu (START). Jeśli pojawi się ostrzeżenie, należy sprawdzić stan przewodu zasilającego/ gniazda lub działanie głównego źródła zasilania.

Jeśli na wyświetlaczu pojawią się inne kody błędów, należy wyłączyć i ponownie włączyć urządzenie. Jeśli problem nie ustąpi, należy skontaktować się z autoryzowanym centrum serwisowym.

W przypadku wystąpienia problemów z suszarką należy sprawdzić możliwe rozwiązania w poniższej tabeli.

11.2 Rozwiązanie problemów

Problem	Prawdopodobna przyczyna	Środek zaradczy
Suszarka nie działa.	Suszarka nie jest podłączona do źródła zasilania.	Podłączyć urządzenie do gniazda elektrycznego. Sprawdzić bezpiecznik w szafce z bezpiecznikami (instalacja domowa).
	Drzwi są otwarte.	Zamknąć drzwi.
	Nie naciśnięto przycisku Włącz/Wyłącz.	Nacisnąć przycisk Włącz/Wyłącz.
	Nie dotknięto przycisku Start/Pauza.	Dotknąć przycisku Start/Pauza.
	Urządzenie jest w trybie czuwania.	Nacisnąć przycisk Włącz/Wyłącz.

Problem	Prawdopodobna przyczyna	Środek zaradczy
Niezadowolający efekt suszenia.	Wybrano niewłaściwy program.	Wybrać odpowiedni program. ¹⁾
	Filtr jest niedrożny.	Oczyszczyć filtr. ²⁾
	Stopień wysuszenia Opcja była ustawiona na  suche do prasowania. ³⁾	Zmienić ustawienie opcji Stopień wysuszenia na wyższy poziom.
	Włożono zbyt dużo prania.	Nie należy przekraczać maksymalnej wielkości załadunku.
	Szczeliny wentylacyjne są niedrożne.	Oczyszczyć szczeliny wentylacyjne na spodzie urządzenia.
	Doszło do zabrudzenia czujnika wilgotności w bębnie.	Oczyszczyć przednią powierzchnię bębna.
	Nie wybrano odpowiedniego poziomu wysuszenia.	Dostosować poziom wysuszenia. ⁴⁾
	Skraplacz jest zatkany.	Oczyszczyć skraplacz. ²⁾
Drzwi urządzenia nie zamykają się	Nie zablokowano filtra we właściwym położeniu.	Umieścić filtr we właściwym położeniu.
	Pranie jest przytrzaśnięte między drzwiami a uszczelką.	Wyjąć przytrzaśnięte rzeczy i zamknąć drzwi.
Nie można zmienić programu ani opcji.	Po uruchomieniu cyklu nie jest możliwa zmiana programu ani opcji.	Wyłączyć, a następnie włączyć suszarkę. Zmienić program lub opcję odpowiednio do potrzeb.
Nie można wybrać opcji. Rozlega się sygnał dźwiękowy.	Opcja, którą próbowano wybrać, nie działa z wybranym programem.	Wyłączyć, a następnie włączyć suszarkę. Zmienić program lub opcję odpowiednio do potrzeb.
Na wyświetlaczu wyświetla się nieoczekiwany czas trwania cyklu.	Czas trwania cyklu suszenia jest obliczany na podstawie wielkości ładunku i stopnia jego wilgotności.	Jest to automatyczny proces – urządzenie działa prawidłowo.
Nie działa program.	Zbiornik na skropliny jest pełny.	Opróżnić zbiornik na skropliny, nacisnąć przycisk Start/Pauza. ²⁾

Problem	Prawdopodobna przyczyna	Środek zaradczy
Cykl suszenia trwa zbyt krótko.	Zbyt mała ilość prania.	Wybrać program z ustawieniem czasu. Wartość czasu musi być odpowiednio dostosowana do wielkości ładunku. Aby wysuszyć jedną rzecz lub niewielką ilość prania, należy ustawić krótki czas suszenia.
	Pranie jest zbyt suche.	Wybrać odpowiedni program z ustawieniem czasu lub wyższy poziom wysuszenia (np. ☀️ <i>ekstra suche</i>)
Cykl suszenia trwa zbyt długo. 5)	Filtr jest niedrożny.	Oczyścić filtr.
	Zbyt dużo prania.	Nie należy przekraczać maksymalnej wielkości ładunku.
	Pranie nie zostało wystarczająco odwirowane.	Dobrze odwirować pranie w pralce.
	Zbyt wysoka lub zbyt niska temperatura w pomieszczeniu – nie jest to usterka urządzenia.	Temperatura w pomieszczeniu powinna być wyższa niż +5°C i niższa niż +35°C. Aby uzyskać najlepszy efekt suszenia, temperatura powinna wynosić od 18°C do 25°C.

1) Należy zapoznać się z opisem programów – patrz rozdział PROGRAMY.

2) Patrz rozdział *KONSERWACJA I CZYSZCZENIE*.

3) Tylko suszarki wyposażone w opcję Stopień wysuszenia.

4) Patrz rozdział WSKAZÓWKI I PORADY.

5) Uwaga: Po upływie maksymalnie 6 godzin cykl suszenia kończy się automatycznie.

11.3 Możliwe przyczyny niezadowolających efektów suszenia:

- Filtr jest zatkany. Niedrożny filtr sprawia, że suszenie jest nieefektywne.
- Szczeliny wentylacyjne są zatkane.
- Czujnik wilgotności jest zabrudzony.
- Bęben jest zabrudzony.

- Niewłaściwe ustawienie poziomu wysuszenia. Patrz rozdział *Dostosowanie domyślnego poziomu wysuszenia*
- Temperatura w pomieszczeniu jest za niska lub za wysoka. Optymalna temperatura powinna wynosić od 18° do 25°C.

12. DANE TECHNICZNE

Wysokość x Szerokość x Głębokość

850 x 596 x 638 mm (maks 663 mm)

Maks. głębokość przy otworzonych drzwiach urządzenia	1108 mm
Maks. szerokość przy otworzonych drzwiach urządzenia	958 mm
Regulacja wysokości	850 mm (+ 15 mm – regulacja nóżek)
Pojemność bębna	118 l
Maksymalna wielkość wsadu	9,0 kg
Napięcie	230 V
Częstotliwość	50 Hz
Poziom mocy akustycznej	66 dB
Moc całkowita	700 W
Klasa sprawności energetycznej	A++
Zużycie energii przy standardowym programie suszenia tkanin bawełnianych przy częściowym i pełnym załadunku. ¹⁾	1,98 kWh
Zużycie energii przy standardowym programie suszenia tkanin bawełnianych przy częściowym i częściowym załadunku. ²⁾	0,98 kWh
Roczne zużycie energii ³⁾	226,10 kWh
Zużycie energii w trybie włączenia ⁴⁾	0,05 W
Zużycie energii w trybie wyłączenia ⁴⁾	0,05 W
Rodzaj użytkowania	Gospodarstwo domowe
Dopuszczalna temperatura otoczenia	od +5°C do +35°C
Poziom zabezpieczenia przed wnikaniem cząstek stałych i wilgoci zapewniony przez osłonę zabezpieczającą, z wyjątkiem sytuacji, w których urządzenie niskonapięciowe nie ma zabezpieczenia przed wilgocią	IPX4
Oznaczenie gazu	R290
Waga	0,149 kg

¹⁾ Zgodnie z normą EN 61121. 9,0 kg bawełny odwirowanej z prędkością 1000 obr/min.

²⁾ Zgodnie z normą EN 61121. 4,5 kg bawełny odwirowanej z prędkością 1000 obr/min.

³⁾ Roczne zużycie energii w kWh przy założeniu 160 cykli suszenia ze standardowym programem do tkanin bawełnianych, z pełnym lub częściowym załadunkiem i przy stosowaniu trybów energooszczędnych. Rzeczywiste zużycie energii na cykl zależy od sposobu użycia urządzenia (dyrektywa UE 392/2012).

⁴⁾ Zgodnie z normą EN 61121.

Podane wyżej informacje są zgodne z rozporządzeniem 392/2012 Komisji UE, wdrażającym dyrektywę 2009/125/WE.

13. WYPOSAŻENIE

13.1 Szczotka do szczelin skraplacza

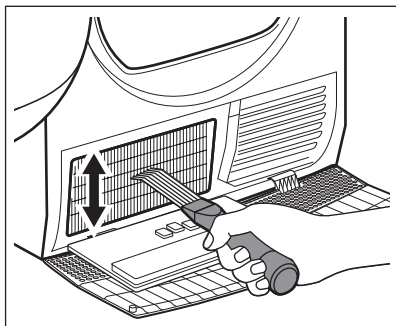

Nazwa akcesorium: M4YM3001

Dostępny u autoryzowanego sprzedawcy.

Specjalna szczotka do czyszczenia szczelin skraplacza z włókien. Pomaga utrzymać optymalną skuteczność suszenia.

Należy uważnie zapoznać się z instrukcją dołączoną do akcesorium.

13.2 Zestaw do opróżniania

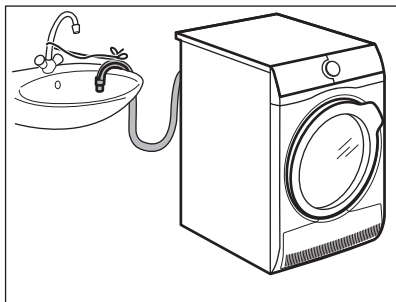

Nazwa akcesorium: E2YH01.

Dostępny u autoryzowanego sprzedawcy (może być dołączony do niektórych typów suszarek).

Do dokładnego opróżniania ze skroplonej wody do miski, syfonu, kanału

itp. Po zainstalowaniu zbiornik na skropliny jest opróżniany automatycznie. Zbiornik na skropliny musi pozostać w urządzeniu.

Koniec zamontowanego węża powinien znajdować się wysokości od 50 cm do 100 cm od poziomu podłogi. Wąż nie może być zapętlony. W razie potrzeby zmniejszyć długość węża.

Należy uważnie zapoznać się z instrukcją dołączoną do akcesorium.

13.3 Półka do suszenia

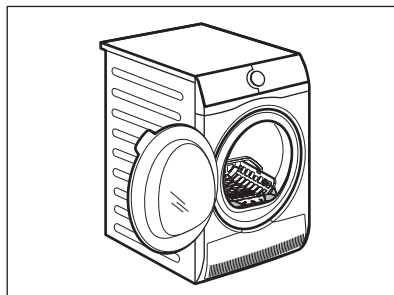

Nazwa akcesorium: E4YH200 (A049509), A4YH200 (A049509).

Półka do suszenia umożliwia bezpieczne suszenie w suszarce:

- tkanin delikatnych
- bielizny
- miękkich zabawek
- obuwia sportowego
- swetrów/ bluzek

13.4 Cokół z szufladą

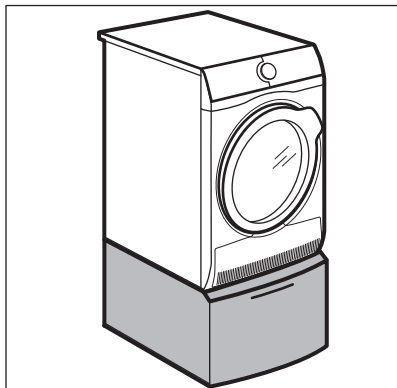

Nazwa akcesorium: E6WHPED4.

Dostępny u autoryzowanego sprzedawcy.

Umożliwia ustawienie urządzenia na większej wysokości, aby ułatwić wkładanie i wyjmowanie prania.

Szuflada może służyć do przechowywania rzeczy, jak ręczniki, środki czyszczące itp.

Należy uważnie zapoznać się z instrukcją dołączoną do akcesorium.

13.5 Zestaw łączący

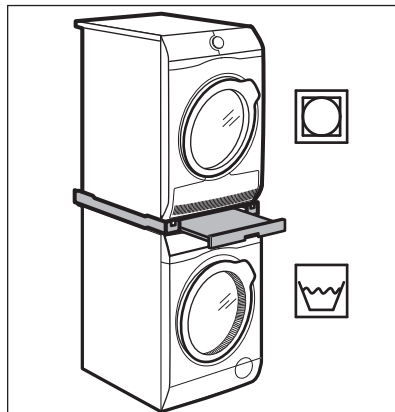

Nazwa akcesorium: SKP11GW3, STA9GW3

Dostępny u autoryzowanego sprzedawcy.

Zestaw łączący wolno stosować wyłącznie do pralek i suszarek wymienionych w ulotce. Patrz załączona ulotka.

Należy uważnie zapoznać się z instrukcją dołączoną do akcesorium.

14. KRÓTKI PRZEWODNIK

14.1 Codzienna eksploatacja

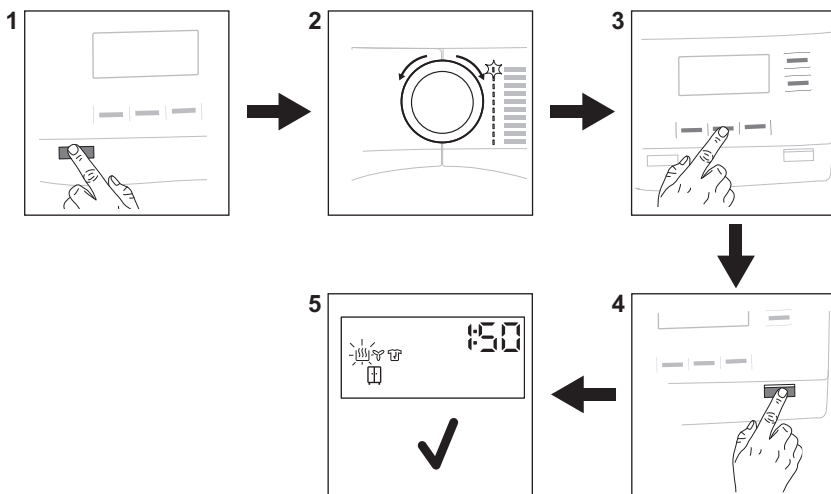

1. Nacisnąć przycisk **Włącz/Wyłącz**, aby włączyć urządzenie.
2. Ustawić program za pomocą pokrętki wyboru programów.
3. Aby włączyć lub wyłączyć opcję, należy dotknąć odpowiedniego przycisku lub kombinacji dwóch przycisków.
4. Dotknąć przycisku **Start/Pauza**.
5. Urządzenie uruchomi się.

14.2 Czyszczenie filtra

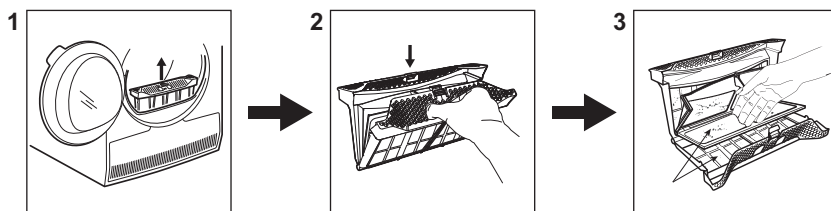

Po zakończeniu każdego cyklu na wyświetlaczu pojawia się symbol  filtr i konieczne jest wyczyszczenie filtra.

1. Otworzyć drzwi urządzenia. Wyciągnąć filtr.
2. Docisnąć zacpek, aby otworzyć filtr.

3. Zebrać ręką włókna osadzone na obu wewnętrznych powierzchniach filtra. Wyrzucić włókna do kosza na śmieci.

14.3 Program

Program	Wsad ¹⁾	Właściwości / Oznaczenie na metce 
MixDry	5,0 kg	Zaprojektowany do rutynowego suszenia prania bez sortowania. Suszy codzienne ubrania z bawełny, mieszanek bawełny i syntetyków oraz tkanin syntetycznych.
 Bawełna Eco	9,0 kg	Program do tkanin bawełnianych zaprojektowany z myślą o maksymalnej oszczędności energii.
Bawełna	9,0 kg	Program do bawełnianych tkanin białych i kolorowych. Ustawienie domyślne zapewnia wysuszenie pozwalające schować wysuszone rzeczy..
Syntetyki	4,0 kg	Odzież mieszana zawierająca głównie włókna syntetyczne, jak poliester, poliamid itp.
Delikatne	2,0 kg	Zalecany ogólnie do tkanin delikatnych, jak wiskoza, sztuczny jedwab, akryl oraz mieszanki tych tkanin.
Włna 	1,0 kg	Delikatnie suszy wełniane rzeczy, które można prać w pralce. Po zakończeniu programu należy niezwłocznie wyjąć rzeczy z urządzenia.
Jedwab 	0,5 kg	Zachowuje kształt delikatnych ubrań z jedwabiu nadających się do prania ręcznie i w pralce, minimalizując zagniecenia dzięki delikatnemu ciepłemu powietrzu i łagodnym ruchom.
Pościel XL	4,5 kg	Osusza jednocześnie do trzech kompletów pościeli. Minimalizuje skręcenie i splątanie dużych rzeczy, sprawiając, że każda sztuka pościeli osiąga jednolitą suchość bez mokrych plam.
Outdoor 	2,0 kg	Zachowuje funkcjonalność tkanin technicznych oraz przywraca wodoodporność kurtek nieprzemakalnych i membranowych z odpinaną podszewką (nadających się do suszenia w suszarce).
Higieniczne 	3,0 kg	Suszy i dezynfekuje odzież i inne przedmioty, utrzymując temperaturę powyżej 60°C, przez co usuwa 99,9% bakterii i wirusów ²⁾ . Uwaga: Ten cykl powinien być stosowany wyłącznie w przypadku mokrych przedmiotów. Nie nadaje się do delikatnych tkanin.

¹⁾ Maksymalny ciężar odnosi się do rzeczy suchych.

²⁾ Testowane pod kątem Candida albicans, MS2 Bacteriophage i Escherichia coli w zewnętrznym teście przeprowadzonym przez Swissatest Testmaterialien AG w 2021 r. (raport testowy nr 20212038).

15. KARTA PRODUKTU ZGODNA Z ROZPORZĄDZENIEM UE 1369/2017

Karta produktu	
Znak towarowy	AEG
Model	TR819P4P PNC916099399
Pojemność znamionowa, wyrażona w kg	9,0
Czy suszarka bębnowa jest suszarką wywiewową czy suszarką kondensacyjną	typu kondensacyjnego
Klasa efektywności energetycznej	A++
Zużycie energii wynoszące kWh rocznie na podstawie 160 cykli suszenia w przypadku standardowego programu suszenia tkanin bawełnianych przy pełnym i częściowym załadunku oraz zużycia energii w trybach niskiego zużycia energii. Rzeczywiste zużycie energii na cykl zależy od sposobu użytkowania urządzenia.	226,10
Suszarka automatyczna czy suszarka nieautomatyczna	Automatyczne
Zużycie energii dla standardowego programu suszenia tkanin bawełnianych przy pełnym załadunku w kWh	1,98
Zużycie energii dla standardowego programu suszenia tkanin bawełnianych przy częściowym załadunku w kWh	0,98
Ważone zużycie energii w trybie wyłączenia (W)	0,05
Zużycie energii w trybie wyłączenia w trybie czuwania (W)	0,05
Czas trwania trybu czuwania w minutach	10
„Standardowy program suszenia tkanin bawełnianych” przy pełnym i częściowym załadunku oznacza standardowy program suszenia, do którego odnoszą się informacje zawarte na etykiecie oraz w karcie, że jest on odpowiedni do suszenia tkanin bawełnianych o normalnym poziomie wilgotności oraz że jest najbardziej efektywnym programem pod względem zużycia energii w przypadku tkanin bawełnianych	
Ważony czas programu (Tt) dla standardowego programu suszenia tkanin bawełnianych przy pełnym i częściowym załadunku,	177
Czas programu dla 'standardowego programu suszenia tkanin bawełnianych przy pełnym załadunku' w minutach	239
Czas programu dla „standardowego programu suszenia tkanin bawełnianych przy częściowym załadunku” w minutach	130

Klasa wydajności skraplania w skali od G (najmniejsza wydajność) do A (największa wydajność)	B
Średnia wydajność skraplania dla standardowego programu suszenia tkanin bawełnianych przy pełnym załadunku wyrażona w procentach	85
Średnia wydajność skraplania dla standardowego programu suszenia tkanin bawełnianych przy częściowym załadunku wyrażona w procentach	85
Ważona wydajność skraplania dla standardowego programu suszenia tkanin bawełnianych przy pełnym i częściowym załadunku	85
Poziom mocy akustycznej w dB	66
Przeznaczony do zabudowy T/N	Nie

Podane wyżej informacje są zgodne z rozporządzeniem 392/2012 Komisji UE, wdrażającym dyrektywę 2009/125/WE.

16. OCHRONA ŚRODOWISKA

Materiały oznaczone symbolem  należy poddać utylizacji. Opakowanie urządzenia włożyć do odpowiedniego pojemnika w celu przeprowadzenia recyklingu. Należy zadbać o ponowne przetwarzanie odpadów urządzeń elektrycznych i elektronicznych, aby chronić środowisko naturalne oraz

ludzkie zdrowie. Nie wolno wyrzucać urządzeń oznaczonych symbolem  razem z odpadami domowymi. Należy zwrócić produkt do miejscowego punktu ponownego przetwarzania lub skontaktować się z odpowiednimi władzami miejskimi.

www.aeg.com/shop



136991360-B-282022



AEG