

▶ TR939M4CP

PL Instrukcja obsługi
Suszarka

USER MANUAL



AEG

SPIS TREŚCI

1. INFORMACJE DOTYCZĄCE BEZPIECZEŃSTWA.....	3
2. WSKAZÓWKI DOTYCZĄCE BEZPIECZEŃSTWA.....	7
3. OPIS PRODUKTU.....	10
4. PANEL STEROWANIA.....	11
5.  WI-FI – KONFIGURACJA ŁĄCZNOŚCI.....	12
6. PROGRAMY.....	15
7. OPCJE.....	20
8. PRZED PIERWSZYM UŻYCIEM.....	22
9. CODZIENNA EKSPLOATACJA.....	23
10. WSKAZÓWKI I PORADY.....	27
11. KONSERWACJA I CZYSZCZENIE.....	28
12. ROZWIĄZYWANIE PROBLEMÓW.....	31
13. DANE TECHNICZNE.....	35
14. KARTA PRODUKTU ZGODNA Z ROZPORZĄDZENIEM UE 1369/2017.....	37
15. OCHRONA ŚRODOWISKA.....	38



Z MYŚLĄ O DOSKONAŁYCH EFEKTACH

Dziękujemy za wybór produktu AEG. Zaprojektowaliśmy go z myślą o wieloletniej bezawaryjnej pracy i wyposażyliśmy w innowacyjne rozwiązania techniczne ułatwiające życie – nie wszystkie z nich można znaleźć w zwykłych urządzeniach. Prosimy o poświęcenie kilku minut na zapoznanie się z niniejszą instrukcją, aby jak najlepiej wykorzystać możliwości urządzenia.

Przejdź na naszą witrynę internetową:



Wskazówki dotyczące użytkowania, broszury, pomoc w rozwiązywaniu problemów oraz informacje dotyczące serwisu i napraw:

www.aeg.com/support



Zarejestruj produkt, aby korzystać z lepszej obsługi serwisowej:

www.registreaeg.com



Kup akcesoria, materiały eksploatacyjne i oryginalne części zamienne do swojego urządzenia:

www.aeg.com/shop

OBSŁUGA KLIENTA I SERWIS

Należy zawsze używać oryginalnych części zamiennych.

Przed kontaktem z autoryzowanym centrum serwisowym należy przygotować poniższe dane: Model, numer produktu, numer seryjny.

Informacje można znaleźć na tabliczce znamionowej.

 Ostrzeżenie/przestroga — informacje dotyczące bezpieczeństwa

 Ogólne informacje i wskazówki

 Informacje dotyczące środowiska naturalnego

Producent zastrzega sobie możliwość wprowadzenia zmian bez wcześniejszego powiadomienia.

1. INFORMACJE DOTYCZĄCE BEZPIECZEŃSTWA



Przed rozpoczęciem instalacji i użytkowania tego urządzenia należy dokładnie zapoznać się z dołączoną instrukcją obsługi.

Producent nie odpowiada za obrażenia ciała ani szkody spowodowane nieprawidłową instalacją lub eksploatacją produktu. Należy zachować instrukcję obsługi w bezpiecznym i łatwo dostępnym miejscu w celu wykorzystania w przyszłości.



Ostrzeżenie: Zagrożenie pożarem / łatwopalne materiały.

Urządzenie zawiera palny gaz – propan (R290) – który spełnia wymogi dotyczące ochrony środowiska. Nie

zbliżać do urządzenia ognia ani źródeł zapłonu. Zachować ostrożność, aby nie uszkodzić układu chłodniczego zawierającego propan.

1.1 Bezpieczeństwo dzieci i osób o ograniczonych zdolnościach ruchowych, sensorycznych lub umysłowych



OSTRZEŻENIE!

Zagrożenie uduszeniem lub odniesieniem obrażeń mogących skutkować trwałym kalectwem.

- Urządzenie mogą obsługiwać dzieci po ukończeniu ósmego roku życia oraz osoby o ograniczonych zdolnościach fizycznych, sensorycznych lub umysłowych, a także nieposiadające odpowiedniej wiedzy lub doświadczenia, jeśli będą one nadzorowane lub zostaną poinstruowane w zakresie bezpiecznego korzystania z urządzenia i będą świadome związanych z tym zagrożeń.
- Dzieci w wieku od 3 do 8 lat i osoby o znacznym stopniu niepełnosprawności nie powinny zbliżać się do urządzenia, jeśli nie znajdują się pod stałym nadzorem.
- Dzieci poniżej 3 roku życia nie powinny zbliżać się do urządzenia, jeśli nie znajdują się pod stałym nadzorem.
- Nie pozwalać dzieciom bawić się urządzeniem.
- Przechowywać opakowanie w miejscu niedostępnym dla dzieci lub zutylizować je w odpowiedni sposób.
- Przechowywać detergenty poza zasięgiem dzieci.
- Dzieci i zwierzęta domowe nie powinny zbliżać się do urządzenia, gdy otworzone są jego drzwi.
- Jeśli urządzenie wyposażono w blokadę uruchomienia, zaleca się jej włączenie.
- Dzieci nie powinny zajmować się czyszczeniem ani konserwacją urządzenia bez odpowiedniego nadzoru.

1.2 Ogólne zasady bezpieczeństwa

- Urządzenie jest przeznaczone wyłącznie do suszenia upranych rzeczy przeznaczonych do użytku domowego i nadających się do suszenia maszynowego.
- Nie używać funkcji suszarki, jeśli pranie zabrudzone jest przemysłowymi środkami chemicznymi.
- Urządzenie przeznaczone jest do użytku domowego w pomieszczeniach zamkniętych.
- Urządzenie można użytkować w biurach, pokojach hotelowych, pokojach w pensjonatach, domach dla gości w gospodarstwach rolnych i innych podobnych miejscach, gdzie użytkowanie nie przekracza średniego poziomu użytkowania w gospodarstwie domowym.
- Nie zmieniać parametrów technicznych urządzenia.
- Jeśli suszarka ma stać na pralce, należy użyć zestawu łączącego. Zestaw łączący, który można nabyć w autoryzowanych punktach sprzedaży, pasuje wyłącznie do urządzeń wymienionych w dołączonej do niego instrukcji. Należy się z nią zapoznać przed zainstalowaniem zestawu (patrz ulotka dotycząca instalacji).
- Urządzenie można zainstalować jako wolnostojące lub pod blatem kuchennym, zachowując odpowiednią przestrzeń (patrz ulotka dotycząca instalacji).
- Nie instalować urządzenia za zamykanymi lub przesuwanymi drzwiami ani za drzwiami, których zawiasy są umieszczone po przeciwnej stronie, co uniemożliwiłoby całkowite otwarcie drzwi urządzenia.
- Wykładzina podłogowa, dywan lub mata podłogowa nie mogą zasłaniać otworów wentylacyjnych w podstawie.
- **OSTRZEŻENIE:** Urządzenia nie wolno zasilać przez zewnętrzny wyłącznik, np. programator czasowy, ani

ze źródła zasilania często wyłączanego przez zakład energetyczny.

- Podłączyć wtyczkę do gniazda elektrycznego dopiero po zakończeniu instalacji. Należy zadbać o to, aby po zakończeniu instalacji urządzenia wtyczka przewodu zasilającego była łatwo dostępna.
- Upewnić się, że miejsce instalacji urządzenia jest odpowiednio wietrzone, aby zapobiec cofaniu się do pomieszczenia szkodliwych spalin z urządzeń zasilanych opałem lub z kominka.
- **OSTRZEŻENIE:** Nie instalować urządzenia w miejscach bez przewiewu.
Urządzenie zawiera palny gaz – propan (R290) – który spełnia wymogi dotyczące ochrony środowiska. Nie zbliżać do urządzenia ognia ani źródeł zapłonu. Zachować ostrożność, aby nie uszkodzić układu chłodniczego zawierającego propan.
- **OSTRZEŻENIE:** Zapewnić drożność otworów wentylacyjnych w obudowie lub zabudowie urządzenia.
- **OSTRZEŻENIE:** Nie uszkodzić układu chłodniczego.
- Jeśli przewód zasilający jest uszkodzony, musi go wymienić producent, autoryzowane centrum serwisowe lub inna wykwalifikowana osoba, aby zapobiec ryzyku porażenia prądem.
- Nie należy przekraczać maksymalnego ciężaru ładunku, który wynosi 9,0 kg (patrz „Tabela programów”).
- Usuwać włókna z tkanin i inne zanieczyszczenia nagromadzone wokół urządzenia.
- Nie używać urządzenia bez filtra. Przed każdym użyciem urządzenia oczyścić filtr.
- W suszarce nie wolno suszyć niewypranych rzeczy.
- Rzeczy zabrudzone substancjami, jak olej, aceton, alkohol, ropa, nafta, odplamiacze, terpentyna, wosk czy środki do usuwania wosku, należy przed wysuszeniem w suszarce wyprać w gorącej wodzie z większą ilością detergentu.

- W suszarce nie wolno suszyć przedmiotów, jak gumowa pianka (pianka lateksowa), czepki prysznicowe, tkaniny nieprzemakalne, ubrania powlekane gumą i ubrania lub poduszki z wkładką z pianki lateksowej.
- Płyny ściągające do tkanin i podobne produkty wolno stosować wyłącznie zgodnie z zaleceniami ich producentów.
- Wyjąć wszystkie przedmioty mogące wywołać zapłon, takie jak zapalniczki lub zapałki.
- **OSTRZEŻENIE:** Nie zatrzymywać suszarki przed zakończeniem cyklu suszenia, jeśli nie można natychmiast wyjąć z niej wszystkich rzeczy i rozłożyć ich w celu rozproszenia ciepła.
- Przed przystąpieniem do konserwacji należy wyłączyć urządzenie i wyjąć wtyczkę przewodu zasilającego z gniazda.

2. WSKAZÓWKI DOTYCZĄCE BEZPIECZEŃSTWA

2.1 Instalacja



Ostrzeżenie: Zagrożenie pożarem / łatwopalne materiały.

- Usunąć wszystkie elementy opakowania.
- Nie instalować ani nie używać uszkodzonego urządzenia.
- Należy postępować zgodnie z instrukcją instalacji dołączoną do urządzenia.
- Nie instalować urządzenia w miejscach, gdzie nie ma wymiany powietrza
Urządzenie zawiera palny gaz – propan (R290) – który spełnia wymogi dotyczące ochrony środowiska. Nie zbliżać do urządzenia ognia ani źródeł zapłonu. Zachować ostrożność, aby nie uszkodzić układu chłodniczego zawierającego propan.
- Zachować ostrożność podczas przenoszenia urządzenia, ponieważ jest ono ciężkie. Należy zawsze stosować rękawice ochronne i mieć na stopach pełne obuwie.
- Nie instalować ani nie używać urządzenia w miejscach, w których temperatura może być niższa niż 5°C lub wyższa niż 35°C.
- Podłoże, na którym będzie stało urządzenie, musi być płaskie, stabilne, odporne na działanie wysokiej temperatury i czyste.
- Zapewnić odpowiednią cyrkulację powietrza pomiędzy urządzeniem i podłogą.
- Podczas przenoszenia urządzenia należy zawsze je trzymać w położeniu pionowym.
- Tył urządzenia musi znajdować się przy ścianie.
- Po ustawieniu urządzenia w docelowym miejscu należy za pomocą poziomicy sprawdzić, czy jest prawidłowo wypoziomowane. W przeciwnym razie należy odpowiednio wyregulować jego nóżki.

2.2 Podłączenie elektryczne



OSTRZEŻENIE!

Zagrożenie pożarem i porażeniem prądem elektrycznym.

- Podłączyć wtyczkę do gniazda elektrycznego dopiero po zakończeniu instalacji. Należy zadbać o to, aby po zakończeniu instalacji urządzenia wtyczka przewodu zasilającego była łatwo dostępna.
- **OSTRZEŻENIE:** Urządzenie jest przeznaczone do instalacji/podłączenia do złącza uziemiającego w budynku.
- Upewnić się, że parametry na tabliczce znamionowej odpowiadają parametrom znamionowym źródła zasilania.
- Należy używać wyłącznie prawidłowo zamontowanego gniazda elektrycznego z uziemieniem.
- Nie stosować rozgałęźników ani przedłużaczy.
- Odłączając urządzenie, nie należy ciągnąć za przewód zasilający. Należy zawsze ciągnąć za wtyczkę sieciową.
- Nie dotykać przewodu zasilającego ani wtyczki mokrymi rękami.

2.3 Użytkowanie



OSTRZEŻENIE!

Zagrożenie odniesieniem obrażeń, porażeniem prądem, pożarem lub uszkodzeniem urządzenia.



Ostrzeżenie: Zagrożenie pożarem / łatwopalne materiały. Urządzenie zawiera palny gaz – propan (R290) – który spełnia wymogi dotyczące ochrony środowiska. Nie zbliżać do urządzenia ognia ani źródeł zapłonu. Zachować ostrożność, aby nie uszkodzić układu chłodniczego zawierającego propan.

- Urządzenie jest przeznaczone wyłącznie do użytku domowego (wewnątrz pomieszczeń).
- Nie wolno suszyć uszkodzonych rzeczy (rozdartych, wystrzępionych

itp.), w których znajduje się wypełnienie.

- Jeśli do prania dodano odplamiacz, przed uruchomieniem cyklu suszenia należy wykonać dodatkowe płukanie.
- Suszyć wyłącznie tkaniny nadające się do suszenia w urządzeniu. Należy przestrzegać zaleceń dotyczących czyszczenia umieszczonych na metce.
- Nie pić wody ze zbiornika na skropliny/wodę destylowaną ani nie używać jej do przyrządzania potraw. Jej spożycie przez ludzi lub zwierzęta może spowodować problemy zdrowotne.
- Nie siadać ani nie stawać na otworzonych drzwiach urządzenia.
- W urządzeniu nie wolno suszyć kapiącej mokrej odzieży.

2.4 Oświetlenie wewnętrzne



OSTRZEŻENIE!

Zagrożenie odniesieniem obrażeń.

- Widoczne światło emitowane przez diodę LED – nie wpatrywać się bezpośrednio w źródło światła.
- Aby wymienić wewnętrzne oświetlenie, należy skontaktować się z autoryzowanym punktem serwisowym.

2.5 Konserwacja i czyszczenie



OSTRZEŻENIE!

Zagrożenie odniesieniem obrażeń lub uszkodzeniem urządzenia.



Ostrzeżenie: Zagrożenie pożarem / łatwopalne materiały. Urządzenie zawiera palny gaz – propan (R290) – który spełnia wymogi dotyczące ochrony środowiska. Nie zbliżać do urządzenia ognia ani źródeł zapłonu. Zachować ostrożność, aby nie uszkodzić układu chłodniczego zawierającego propan.

- Urządzenia nie wolno czyścić wodą pod ciśnieniem ani parą wodną.

- Czyścić urządzenie za pomocą wilgotnej szmatki. Stosować wyłącznie obojętne detergenty. Nie używać produktów ściernych, myjek do szorowania, rozpuszczalników ani metalowych przedmiotów.
- Podczas czyszczenia urządzenia należy zachować ostrożność, aby nie dopuścić do uszkodzenia układu chłodniczego.

2.6 Sprężarka



OSTRZEŻENIE!

Zagrożenie uszkodzeniem urządzenia.

- Sprężarka oraz jej układ w suszarce są napełnione specjalną substancją, która nie zawiera fluorochlorowęglowodorów. Układ musi być szczelny. Uszkodzenie układu może spowodować jego rozszczelnienie.

2.7 Usługi

- Aby naprawić urządzenie, należy skontaktować się z autoryzowanym centrum serwisowym.
- Należy stosować wyłącznie oryginalne części zamienne.
- Informacja dotycząca oświetlenia w urządzeniu i elementów oświetleniowych sprzedawanych osobno jako części zamienne: Zastosowane elementy oświetleniowe są przystosowane do pracy w

wymagających warunkach fizycznych (temperatura, drgania, wilgotność) w urządzeniach domowych lub są przeznaczone do sygnalizacji stanu działania urządzenia. Nie są one przeznaczone do innych zastosowań i nie nadają się do oświetlania pomieszczeń domowych.

2.8 Utylizacja



OSTRZEŻENIE!

Zagrożenie odniesieniem obrażeń lub uduszeniem.



Ostrzeżenie: Zagrożenie pożarem, uszkodzeniem materiałów oraz uszkodzeniem urządzenia.

- Odłączyć urządzenie od źródła zasilania i zamknąć dopływ wody.
- Odciąć przewód zasilający blisko urządzenia i oddać do utylizacji.
- Urządzenie zawiera łatwopalny gaz (R290). Aby uzyskać informacje dotyczące prawidłowej utylizacji produktu, należy skontaktować się z lokalnymi władzami.
- Wymontować zatrask drzwi, aby uniemożliwić zamknięcie się dziecka lub zwierzęcia w bębnie.
- Utylizację urządzenia należy przeprowadzić zgodnie miejscowymi przepisami w zakresie utylizacji zużytego sprzętu elektrycznego i elektronicznego (WEEE).

3. OPIS PRODUKTU

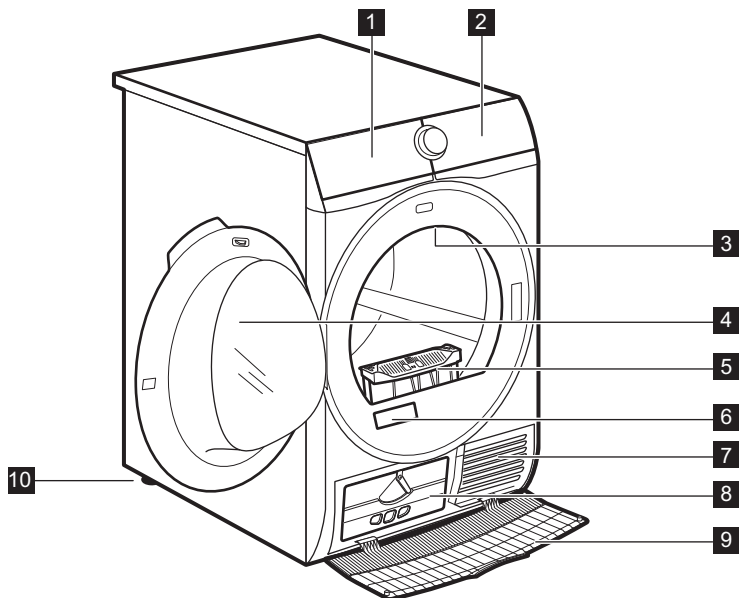

- | | |
|--|--|
| 1 Zbiornik na wodę | 7 Szczeliny przepływu powietrza |
| 2 Panel sterowania | 8 Pokrywa skraplacza |
| 3 Oświetlenie wewnętrzne | 9 Pokrywa skraplacza |
| 4 Drzwiczki urządzenia | 10 Regulowane nóżki |
| 5 Filtr | |
| 6 Tabliczka znamionowa i kod QR | |



Kierunek otwierania drzwi można zmienić, aby ułatwić wkladanie prania lub instalację (patrz załączona ulotka).

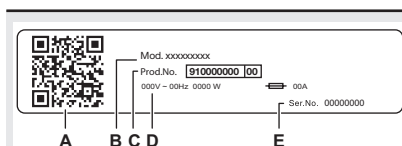

Na tabliczce znamionowej podano:

- kod QR
- nazwę modelu
- numer produktu
- znamionowe dane elektryczne
- numer seryjny

4. PANEL STEROWANIA

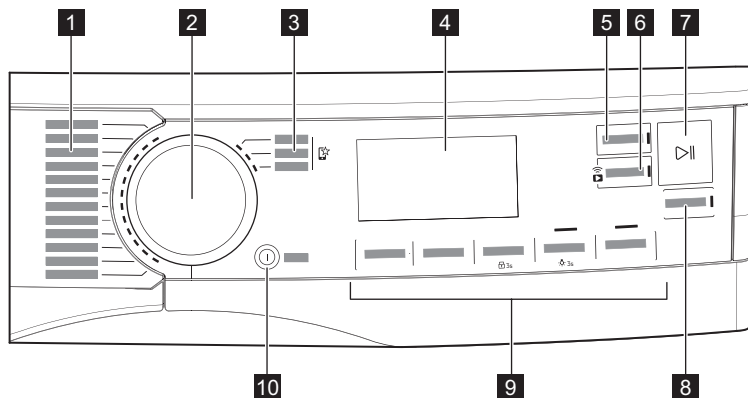





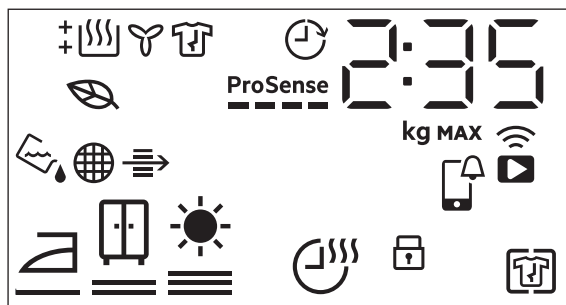













- | | |
|------------------------------------|---|
| 1 Programy | 7 Przycisk Start/Pauza |
| 2 Pokrętko wyboru programów | 8 Przycisk SyncDry |
| 3 Programy ulubione | 9 Opcje |
| 4 Wyświetlacz | 10 Przycisk Włącz/Wyłącz z <i>Auto Off</i> funkcja |
| 5 Przycisk Finish In | |
| 6 Przycisk Zdalny start | |

4.1 Ekran



Symbol na wyświetlaczu	Opis symbolu
2 : 35	wskazanie czasu trwania cyklu

Symbol na wyświetlaczu	Opis symbolu
	wład maksymalny
	wyborem zakończenia o danej porze (do 24 godzin)
	połączenie bezprzewodowe
	sterowanie zdalne
	APP powiadomienie do sprawdzenia
	opcja Ochrona przed zagnieceniami włączona
	blokada uruchomienia włączona
	poziom wysuszenia prania: suche do prasowania, suche do szafy, ekstra suche
	opcja Suszenie na czas włączona
	wskaźnik: <i>opróżnić zbiornik skropionej wody</i>
	wskaźnik: <i>wyczyścić filtr</i>
	wskaźnik: <i>sprawdzić skraplacz</i>
	Tryb suszenia <i>ECO</i>
	wskaźnik: <i>faza suszenia</i>
	wskaźnik: <i>faza chłodzenia</i>
	wskaźnik: <i>faza ochrony przed zagnieceniami</i>
	opcja Finish In włączona
ProSense 	Wskaźnik ProSense
MAX	Wskaźnik: <i>przekroczono maksymalne obciążenie</i>

5. WI-FI – KONFIGURACJA ŁĄCZNOŚCI

W tym rozdziale opisano, jak nawiązać połączenie między urządzeniem a siecią Wi-Fi oraz powiązać je ze smartfonem.

Funkcja ta pozwala otrzymywać powiadomienia, a także na sterować suszarką i monitorować jej działanie za pomocą smartfona.

Funkcja Wi-Fi jest domyślnie wyłączona.

Aby podłączyć urządzenie do sieci i korzystać ze wszystkich funkcji i usług, niezbędne są:

- Domowa sieć bezprzewodowa z działającym połączeniem internetowym.
- Smartfon połączony z siecią bezprzewodową.

Częstotliwość	2,412-2,472 GHz dla rynku europejskiego
Protokół	IEEE 802.11b/g/n
Maks. moc	< 20 dBm

5.1 Kod QR na tabliczce znamionowej

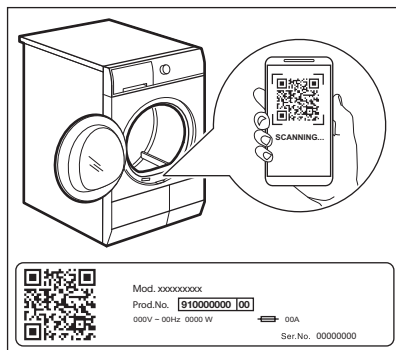

Kod QR można wykorzystać na dwa sposoby:

- Zeskanować kod QR przy użyciu aplikacji wbudowanego aparatu, aby pobrać aplikację My AEG Care ze sklepu z aplikacjami na smartfon i wykonać wymagane kroki.
- Aby uprościć ten proces, sparować smartfon z pralką. Zeskanować kod QR przy użyciu aplikacji My AEG Care wbudowanego skanera.

5.2 Instalacja My AEG Care

W celu nawiązania połączenia między suszarką a aplikacją, należy stanąć w pobliżu urządzenia ze smartfonem.



Upewnić się, że smartfon jest połączony z siecią bezprzewodową.





1. Przejdź do App Store na smartfonie lub zeskanuj kod QR (*patrz punkt „Kod QR na tabliczce znamionowej”*).
2. Pobrać i zainstalować aplikację My AEG Care .
3. Upewnić się, że w suszarce została uruchomiona funkcja łączności Wi-Fi. W przeciwnym razie zapoznać się z następną częścią instrukcji.
4. Uruchomić aplikację. Wybrać kraj i język, a następnie zalogować się przy użyciu adresu e-mail i hasła. Jeśli użytkownik nie ma jeszcze własnego konta, należy je utworzyć według instrukcji w aplikacji My AEG Care.

5.3 Konfiguracja połączenia bezprzewodowego

Przed rozpoczęciem konfiguracji należy pobrać i zainstalować aplikację My AEG Care na smartfonie.

1. Nacisnąć przycisk **Włącz/Wyłącz**, aby włączyć urządzenie.
2. Odczekać około 8 sekund.
3. Nacisnąć i przytrzymać przycisk **Zdalny start** przez około 3 sekundy, aż zostanie wyemitowany pojedynczy dźwięk kliknięcia.

Symbole: Symbole  i  pojawią się na wyświetlaczu. Po kilku sekundach pozostaje wyłącznie migający symbol:

- . Urządzenie rozpoczyna nawiązywanie połączenia. Aktywacja modułu bezprzewodowego trwa około 10 sekund. Gdy jest gotowy, symbol: Na wyświetlaczu jest widoczny wskaźnik  (**Access Point**). Punkt dostępu **Access Point** jest otwarty przez około 3 minuty.
4. Skonfigurować aplikację My AEG Care w smartfonie i postępować zgodnie ze wskazówkami, aby połączyć urządzenie z siecią Wi-Fi.
 5. Gdy połączenie zostanie nawiązane, symbol  wyłączy się, a ikona Wi-Fi  zaświeci się na stałe.



Każdorazowo po włączeniu urządzenia będzie ono próbowało automatycznie nawiązać połączenie z siecią. Po nawiązaniu połączenia symbol: ikona  przestaje migać.

Aby wyłączyć połączenie bezprzewodowe, dotknąć i przytrzymać przycisk Zdalny start, aż zostanie wyemitowany pojedynczy dźwięk kliknięcia. Symbol: Wskaźnik **OFF** jest widoczny na wyświetlaczu.



Urządzenie przechowuje konfigurację ostatniego połączenia. Aby korzystać z bezprzewodowych funkcji urządzenia, połączenie bezprzewodowe musi być w trybie **On**.

Aby usunąć dane uwierzytelniające sieci bezprzewodowej, dotknąć i przytrzymać przycisk Zdalny start przez około 10 sekund, aż zostaną wyemitowane 2 sygnały dźwiękowe.

Symbol:  jest widoczny na wyświetlaczu.

5.4 Zdalne uruchomienie



Aplikacja My AEG Care umożliwia sterowanie urządzeniem pralniczym za pomocą smartfona. Zawiera ona dużą liczbę programów, przydatnych funkcji oraz informacje o produkcie idealnie dostosowane do urządzenia. Za pomocą aplikacji można wybierać programy dostępne na panelu sterowania urządzenia, a także odblokowywać dodatkowe programy dostępne tylko z poziomu urządzenia mobilnego. Z czasem, wraz z pojawianiem się nowych wersji aplikacji, dodatkowe programy mogą ulec zmianie. To sposób na dostosowaną do własnych potrzeb pielęgnację prania – z wykorzystaniem smartfona.

Funkcja zdalnego uruchomienia umożliwia zdalne uruchomienie cyklu.



Funkcja zdalnego uruchomienia włącza się automatycznie po naciśnięciu przycisku Start/Pauza w celu uruchomienia programu, ale można również uruchomić program suszenia prania zdalnie.

Zdalne uruchomienie

Szybkie dotknięcie tego przycisku uruchamia funkcję zdalnego uruchomienia, z którą pralkę można zdalnie uruchamiać, wstrzymywać i zatrzymywać.

Zaświeci się odpowiednia kontrolka, a na wyświetlaczu pojawi się odpowiednia ikonka.



Jeśli program ustawiono z aplikacji i nie odpowiada położeniu tego pokrętkła, pojawi się tekst na przemian z czasem trwania programu.

Nacisnąć i przytrzymać ten przycisk przez dłuższy czas, aby włączyć dwie inne funkcje:

- przytrzymać przez 3 sekundy, aż odezwie się kliknięcie: Wi-Fi jest włączone i wyłączone.
- przytrzymać go przez 10 sekund, aż rozlegnie się podwójny sygnał dźwiękowy i na wyświetlaczu pojawi się komunikat : zresetować dane logowania do sieci.

5.5 Aktualizacja bezprzewodowa



OSTRZEŻENIE!

Zaleca się, aby podczas aktualizacji nie wyłączać urządzenia ani nie odłączać go od zasilania.

Aplikacja może zaproponować aktualizację w celu pobrania nowych funkcji.

Aktualizację można zaakceptować tylko w aplikacji.

Jeśli trwa program, aplikacja poinformuje, że aktualizacja uruchomi się po jego zakończeniu.

Podczas aktualizacji na wyświetlaczu urządzenia będzie widoczne wskazanie .

Urządzenia będzie można używać po pomyślnym zakończeniu aktualizacji, które nie jest sygnalizowane żadnym powiadomieniem.

Jeśli wystąpi błąd, na wyświetlaczu urządzenia pojawi się . Aby powrócić do normalnego użytkownika urządzenia, wystarczy nacisnąć dowolny przycisk lub obrócić pokrętkło.

5.6 Wi-Fi Always On (zawsze włączone)

Funkcja Wi-Fi Always On (Zawsze włączone) można aktywować wyłącznie za pomocą aplikacji My AEG Care.

Funkcja umożliwia podłączenie urządzenia do sieci nawet wtedy, gdy jest ono wyłączone, dzięki czemu można je zawsze wybudzić i zarządzać nim zdalnie ze smartfona.

Wskaźnik włącza i wyłącza się na przemian (1 sek. Wł., 5 sek. Wył.).

Pralkę można włączyć naciskając przycisk Włącz/Wyłącz lub korzystając z aplikacji.



Funkcja Wi-Fi Always On (zawsze włączone) może zwiększać zużycie energii. Funkcja Wi-Fi Always On (Zawsze włączone) jest domyślnie wyłączona.

6. PROGRAMY

6.1 Aplikacja My AEG Care i dodatkowe programy ukryte

Aplikacja My AEG Care zapewnia **szeroki wybór dodatkowych programów ukrytych**. Przyłączyć urządzenie do My AEG Care, aby wybrać program suszenia, który najbardziej odpowiada potrzebom.

Można również zapamiętać dowolny ukryty cykl w ulubionych pozycjach programów. Aby wybrać program bezpośrednio z poziomu urządzenia, należy zapoznać się z rozdziałem „Ulubione programy ” w sekcji „Opcje”.















W zależności od wymagań rynkowych nazwy programów mogą ulec zmianie bez powiadomienia.
W aplikacji My AEG Care można znaleźć pełny opis każdego programu.

Sportowe	Poduszki	Jedwab
Fitness	Ręczniki	Ubrania dziecięce
Odzież piłkarska	Usuwanie sierści	Len
Odzież narciarska	Łatwe prasowanie	Odświeżanie
Buty biegowe	Antyalergiczny	Suszenie na wieszaku
Zasłony	Denim	

6.2 Program



Program	Wsad ¹⁾	Właściwości / Oznaczenie na metce ²⁾
MixDry	5,0 kg	Zaprojektowany do rutynowego suszenia prania bez sortowania. Suszy codzienne ubrania z bawełny, mieszank bawełny i syntetyków oraz tkanin syntetycznych. /
³⁾ Bawełna Eco	9,0 kg	Program do tkanin bawełnianych zaprojektowany z myślą o maksymalnej oszczędności energii. /
Bawełna	9,0 kg	Program do bawełnianych tkanin białych i kolorowych. Ustawienie domyślne dotyczy poziomu wysuszenia rzeczy gotowych do schowania. /
Syntetyki	4,0 kg	Odzież mieszana zawierająca głównie włókna syntetyczne, jak poliester, poliamid itp. /
Delikatne	2,0 kg	Zalecany ogólnie do tkanin delikatnych, jak wiskoza, sztuczny jedwab, akryl oraz mieszanki tych tkanin. /

Program	Wsad 1)	Właściwości / Oznaczenie na metce 2)
  Wełna	1,0 kg	<p>Delikatnie suszy wełniane rzeczy, które można prać w pralce. Po zakończeniu programu należy niezwłocznie wyjąć rzeczy z urządzenia.</p> <div data-bbox="546 260 922 501" style="border: 1px solid black; padding: 5px; text-align: center;">   <p>WOOL HAND WASH SAFE</p> </div> <p>Firma Woolmark Company zatwierdziła cykl suszenia wełny dostępny w tym urządzeniu jako nadający się do suszenia odzieży wełnianej oznaczonej metką „prać ręcznie” pod warunkiem, że suszenie będzie wykonane zgodnie z zaleceniami producenta tego urządzenia. Należy stosować się do informacji umieszczonych na metce odzieży. M2140 W wielu krajach symbol Woolmark jest certyfikowanym znakiem towarowym.</p>
Szybki 3kg	3,0 kg	<p>Cykl szybki do ubrań codziennych z bawełny, mieszanek bawełny i syntetyków oraz tkanin syntetycznych. Idealne do rzeczy lekkich.</p> 
Pościel XL	4,5 kg	<p>Osusza jednocześnie do trzech kompletów pościeli. Minimalizuje skręcenie i splątanie dużych rzeczy, sprawiając, że każda sztuka pościeli osiąga jednolitą suchość bez mokrych plam.</p> 
 Outdoor	2,0 kg	<p>Zachowuje funkcjonalność tkanin technicznych oraz przywraca wodoodporność kurtek nieprzemakalnych i membranowych z odpinaną podszewką (nadających się do suszenia w suszarce).</p> 
 Higieniczne	5,0 kg	<p>Suszy i dezynfekuje odzież i inne przedmioty, utrzymując temperaturę powyżej 60°C, przez co usuwa 99,9% bakterii i wirusów⁴). Uwaga: Ten cykl powinien być stosowany wyłącznie w przypadku mokrych przedmiotów. Nie nadaje się do delikatnych tkanin.</p> 

Program	Wsad ¹⁾	Właściwości / Oznaczenie na metce ²⁾
Kołdra	3,0 kg	Zapewnia prawidłowe wysuszenie części wewnętrznych w pojedynczych lub podwójnych kołdrach, poduszkach i kocach z wypełnieniem. / 
 Kurtki	2,0 kg	Program automatyczny, który precyzyjnie suszy nawet wewnętrzną izolację kurtek z wypełnieniem z piór, puchu lub tkanin syntetycznych. Utrzymuje wygląd i właściwości termiczne odzieży. / 





















1) Maksymalny ciężar odnosi się do rzeczy suchych.







2) Więcej informacji na temat oznaczeń na metkach odzieży podano w rozdziale *CODZIENNE UŻYTKOWANIE: Przygotowanie prania*.

3) Program  Bawełna ECO w połączeniu z opcją *Sucho do szafy*  Stopień wysuszenia jest odpowiednikiem „Standardowego programu do tkanin bawełnianych” zgodnie z rozporządzeniem Komisji UE nr 392/2012. Jest on przeznaczony do suszenia zwykłych tkanin bawełnianych i najbardziej wydajny pod względem zużycia energii.

4) Testowane pod kątem *Candida albicans*, MS2 Bacteriophage i *Escherichia coli* w zewnętrznym teście przeprowadzonym przez Swissatest Testmaterialien AG w 2021 r. (raport testowy nr 20212038).

Program i zgodność wyboru opcji

Program ¹⁾	Opcje			
	Stopień wysuszenia	Suszenie na czas	Ochrona przed zagnieceniami	Ciche
MixDry	 	■	■	■
 Bawełna Eco	 		■	
Bawełna	  	■	■	■
Syntetyki	  	■	■	■
Delikatne	 ²⁾		■	
  Wełna		■ ³⁾		
Szybki 3kg	 ²⁾		■	
Pościel XL	  	■	■	
 Outdoor	 ²⁾		■	





Opcje				
Program 1)	Stopień wysuszenia	Suszenie na czas	Ochrona przed zagnieceniami	Ciche
 Higieniczne	 2)		■	
Kołdra	 2)		■	
 Kurtki	 		■	

1) Wraz z programem można wybrać jedną lub więcej opcji.

2) Ustawienie domyślne

3) Patrz rozdział OPCJE: Suszenie na czas dla programu Wełna

Parametry eksploatacyjne



Program	Obroty / wilgotność resztkowa	Czas suszenia 1)	Zużycie energii ²⁾
Bawełna Eco 9,0 kg			
 <i>suche do szafy</i>	1400 obr./min./ 50%	163 min	1,46 kWh
	1000 obr./min./ 60%	199 min	1,68 kWh
Bawełna 9,0 kg			
 <i>suche do prasowania</i>	1400 obr./min./ 50%	113 min	0,96 kWh
	1000 obr./min./ 60%	136 min	1,19 kWh
Bawełna Eco 4,5 kg			
 <i>suche do szafy</i>	1400 obr./min./ 50%	87 min	0,72 kWh
	1000 obr./min./ 60%	110 min	0,86 kWh
Syntetyki 4,0 kg			
 <i>suche do szafy</i>	1200 obr./min./ 40%	68 min	0,53 kWh
	800 obr./min./ 50%	76 min	0,62 kWh

1) Przy niepełnym wsadzie czas trwania cyklu jest krótszy i urządzenie zużywa mniej energii.

2) Nieodpowiednia temperatura otoczenia i/lub źle odwirowane pranie mogą spowodować wydłużenie czasu trwania cyklu i zwiększenie zużycia energii.

7. OPCJE

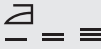
7.1 Stopień wysuszenia

	gotowe do prasowania – poziom suche do prasowania
	gotowe do przechowywania – poziom suche do szafy _ 1)
	gotowe do przechowywania – poziom ekstra suche

1) domyślne ustawienie dla danego programu

7.2 Suszenie na czas

Dla: Programy Bawełna, Pościel, **XL**, Syntetyki i MixDry Umożliwia samodzielne ustawienie czasu suszenia w zakresie od 10 minut do 2 godzin (skokowo co 10 minut). Wybór maksymalnego ustawienia dla tej opcji powoduje zniknięcie wskaźnika wielkości wsadu.



Cykl trwa tak długo, na ile ustawiono czas suszenia, niezależnie od wielkości wsadu i jego stopnia wysuszenia.

ZALECANE USTAWIENIA CZASU SUSZENIA	
do 10 min	działanie wyłącznie chłodnego powietrza (grzałka wyłączona).
10-40 min	dodatkowe osuszanie w celu zwiększenia stopnia wysuszenia po poprzednim cyklu suszenia.
> 40 min	pełne suszenia małych, dobrze odwirowanych wsadów do 4 kg (> 1200 obr./min).

Suszenie na czas w programie Wełna

Opcja dostępna w programie Wełna, umożliwiająca dostosowanie poziomu wysuszenia, aby pranie było bardziej lub mniej wysuszone.

7.3 Ochrona przed zagnieceniami

Wydłuża 30-minutową fazę chroniącą przed zagnieceniami pod koniec cyklu suszenia do 120 minut. Po zakończeniu fazy suszenia bęben obraca się co pewien czas, aby zapobiec powstaniu zagnieień. Podczas trwania fazy ochrony przed zagnieceniami można wyjąć pranie.

7.4 Ciche

Urządzenie pracuje ze zmniejszoną głośnością bez pogorszenia jakości suszenia. Urządzenie pracuje wolniej, a czas trwania cyklu jest wydłużony.

7.5 Sygnał końca cyklu

Rozlegnie się sygnał dźwiękowy na:

- zakończenie cyklu
- początek i koniec fazy ochrony przed zagnieceniami

Domyślnie sygnał dźwiękowy jest zawsze włączony. Opcja ta umożliwia włączenie lub wyłączenie dźwięku.

7.6 Finish In



Opcja ta umożliwia wybranie czasu, w którym program powinien się zakończyć. Po włączeniu urządzenie odczeka odpowiedni moment, aby rozpocząć proces suszenia.

Czas Finish In to suma czasu czuwania i czasu suszenia.

Aby ustawić opcję Finish In:

1. Ustawić program suszenia i opcje.
2. Dotknąć Finish In kilkakrotnie, aż na wyświetlaczu pojawi się żądany czas

trwania programu (np. **12h** jeśli program ma zakończyć się w ciągu 12 godzin).

3. Dotknąć przycisku Start/Pauza. Bęben zacznie obracać się, aby oszacować **ProSense**, jeśli przewidziano to w wybranym programie.
4. Pralka rozpocznie odliczanie czasu do zakończenia programu, a program ruszy w takiej chwili, aby zakończył się o odpowiedniej godzinie.

7.7 Programy ulubione

Te położenia pokrętki wyboru programów są dostępne po podłączeniu pralki do sieci Wi-Fi.

Programy ulubione można ustawić i zapisać w tej aplikacji, wybierając tylko spośród dostępnych programów podzielonych na trzy kategorie wskazane na panelu sterowania.

Po ustawieniu ulubionych programów można wybrać jeden z nich za pomocą aplikacji lub ustawiając pokrętkę wyboru programów w odpowiednim położeniu: zapali się odpowiednia kontrolka, a informacje na wyświetlaczu zostaną odpowiednio zaktualizowane.



Ulubione programy można anulować za pomocą odpowiedniego polecenia w aplikacji lub naciskając kombinację przycisków Domyślne ustawienia fabryczne (Factory Default).

7.8 Funkcja SyncDry

Ta funkcja umożliwia suszarce automatyczne ustawienie najbardziej optymalnego programu odpowiadającego ostatnio wykonanemu programowi prania. Wystarczy uruchomić program suszenia po załadowaniu suszarki. Suszarka nie wymaga dokonywania żadnych innych ustawień ani zmiany opcji programu.

Po zakończeniu programu pralka przesyła dane programu przez domową

sieć Wi-Fi routera do chmury AEG i następnie do suszarki.



Aby korzystać z funkcji SyncDry, suszarka AEG i pralka muszą być podłączone do tej samej sieci domowej i połączone z aplikacją My AEG Care.

Aby włączyć funkcję, należy:

1. Po zakończeniu cyklu prania należy umieścić czyste pranie w suszarce.
2. Dotknąć przycisk **SyncDry**.
3. Podczas pobierania danych z chmury przez urządzenie wszystkie symbole na wyświetlaczu pozostaną wyłączone, z wyjątkiem ikony **Wi-Fi** i pasków **ProSense**, które będą wyświetlały animację przez kilka sekund.
4. Wyświetlacz automatycznie pokaże aktualną informację o sugerowanym programie. Jeśli po upływie 10 sekund pozyskiwanie danych zakończy się niepowodzeniem, dioda LED przycisków wyłączy się, a urządzenie wyemituje sygnał dźwiękowy błędu. Następnie zostanie przywrócony uprzednio wybrany program.
5. Dotknąć przycisk **Start/Pauza**, aby rozpocząć proces suszenia.



Po ustawieniu programu **SyncDry** użytkownik może zmienić opcje lub wybrać inny program za pomocą pokrętki lub aplikacji. W takim przypadku wskaźnik przycisku **SyncDry** zgaśnie, co będzie oznaczało, że program nie jest już zalecany. Program automatyczny **SyncDry** można następnie wybrać ponownie, po naciśnięciu odpowiedniego przycisku, aż dane będą dostępne w chmurze.

8. PRZED PIERWSZYM UŻYCIEM

- i** Przy pierwszym uruchomieniu suszarki automatycznie usuwane są tylne blokady bębna. Może to powodować hałas.

Aby odblokować tylne blokady bębna, należy:

1. Włączyć urządzenie.
2. Ustawić dowolny program.
3. Nacisnąć przycisk Start/Pauza. Bęben zacznie się obracać. Tylne blokady bębna zostaną zwolnione samoczynnie.

Przed użyciem urządzenia do suszenia prania:

- Wyczyścić bęben suszarki za pomocą wilgotnej szmatki.
- Uruchomić godzinny program z wilgotnym praniem.

- i** Na początku cyklu suszenia (3-5 min) urządzenie może pracować nieco głośniej. Jest to związane z uruchamianiem sprężarki. Jest to normalne zjawisko w urządzeniach wyposażonych w sprężarkę, jak chłodziarki czy zamrażarki.

8.1 Nietypowy zapach

Urządzenie jest szczelnie zapakowane.

Po rozpakowaniu produktu może być wyczuwalny nietypowy zapach. Jest to normalne zjawisko w nowych produktach.

Urządzenie jest zbudowane z kilku różnych rodzajów materiałów, które wspólnie mogą wydzielać nietypowy zapach.

W miarę użytkowania urządzenia, po kilku cyklach suszenia, nietypowy zapach stopniowo zniknie.

8.2 Hałas/głośna praca

- i** Podczas cyklu suszenia, w różnych jego fazach, urządzenie może wydawać różne odgłosy. Są to normalne odgłosy pracy.

Pracującej sprężarki.

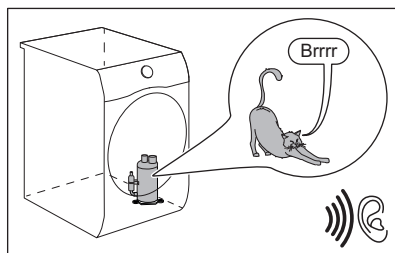

Obracającego się bębna.

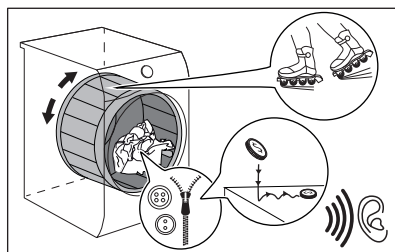

Pracujących wentylatorów.

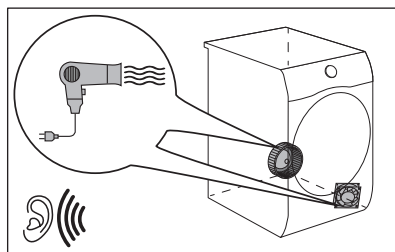

Pracującej pompy i przepływu skroplin do zbiornika.

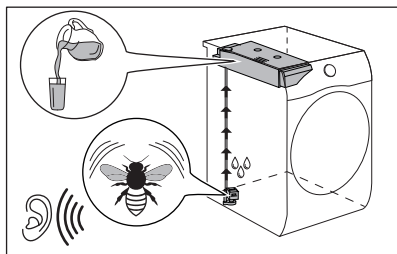

9. CODZIENNA EKSPLOATACJA

9.1 Przygotowanie prania



Bardzo często po zakończeniu cyklu prania ubrania są zgniecione i splątane.

Suszenie zgniecionych i splątanych ubrań jest nieefektywne.

W celu zapewnienia prawidłowego przepływu powietrza i równomiernego suszenia zaleca się wkładanie ubrań pojedynczo do suszarki, uprzednio nimi potrząsając.

Aby zapewnić prawidłowy przebieg procesu suszenia, należy:

- Zasunąć zamki błyskawiczne.
- Zapiąć poszwy.
- Nie pozostawiać luźnych troczków i tasiemek (np. troczków fartuchów). Zawiązać je przed uruchomieniem programu.
- Wyjąć całą zawartość z kieszeni.
- Rzeczy z bawełnianą podszewką należy wyrócić na lewą stronę. Bawełniana podszewka powinna znajdować się na zewnątrz.

- Zawsze należy ustawiać program odpowiedni do rodzaju prania.
- Nie wkładać razem rzeczy o jasnych i ciemnych kolorach.
- Używać odpowiednich programów do suszenia tkanin bawełnianych i dzianin, aby zapobiec ich zbiegnięciu się.
- Nie przekraczać maksymalnego ciężaru ładunku podanego w rozdziale „Programy” lub widocznego na wyświetlaczu.
- Suszyć wyłącznie rzeczy, które nadają się do suszenia w suszarce. Odpowiednie informacje znajdują się na metkach ubrań.
- Nie suszyć jednocześnie małych rzeczy z dużymi. Duże rzeczy mogą owinąć się wokół małych, co uniemożliwi ich prawidłowe wysuszenie.
- Przed umieszczeniem dużych rzeczy w suszarce należy nimi potrząsnąć. Pozwala to uniknąć obecności wilgotnych miejsc na tkaninie po zakończeniu suszenia.

Symbol na metce	Opis
	Można suszyć w suszarce.
	Można suszyć w suszarce w wyższej temperaturze.
	Można suszyć w suszarce tylko w niskiej temperaturze.

Symbol na metce	Opis
	Nie można suszyć w suszarce.

9.2 Aby uzyskać najlepsze efekty suszenia

- Wybrany program musi być odpowiedni do rodzaju suszonej odzieży.
- Filtr musi być czysty. Niedrożny filtr sprawia, że suszenie jest nieefektywne.
- Zaleca się strzępięcie rzeczy przed ich włożeniem do bębna. Rozprostowane rzeczy łatwiej schną.
- Należy przestrzegać zaleceń dotyczących wielkości ładunku.
- Szczeliny wentylacyjne muszą być czyste.

9.3 Wkładanie prania



UWAGA!

Należy uważać, aby nie przytrzasnąć prania między drzwiami urządzenia a gumową uszczelką.

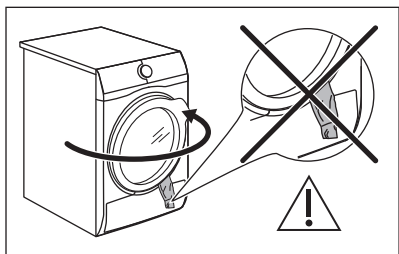

1. Otworzyć drzwi urządzenia.
2. Włożyć pranie (rzeczy należy wkładać pojedynczo).
3. Zamknąć drzwi urządzenia.

9.4 Włączanie urządzenia

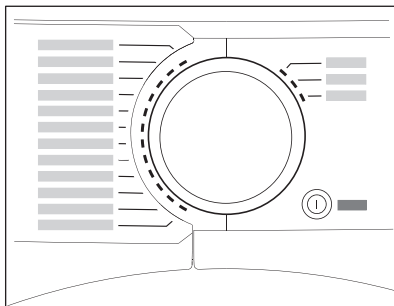

Aby włączyć urządzenie:

Nacisnąć przycisk **Włącz/Wyłącz**.

Po włączeniu urządzenia, na wyświetlaczu pojawią się odpowiednie wskaźniki.

9.5 Funkcja Auto Off

Aby zmniejszyć zużycie energii, funkcja Auto Off powoduje automatyczne wyłączenie urządzenia:

- jeśli w ciągu 5 minut nie zostanie naciśnięty przycisk Start/Pauza;
- po 5 minutach od zakończenia cyklu.

Nacisnąć przycisk **Włącz/Wyłącz**, aby włączyć urządzenie.

Po włączeniu urządzenia, na wyświetlaczu pojawią się odpowiednie wskazania.

9.6 Ustawianie programu

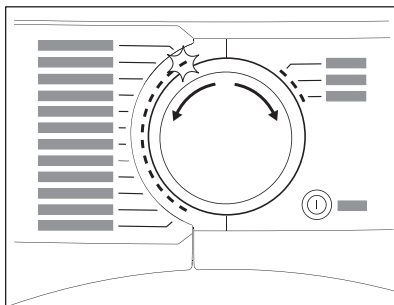

Ustawić program za pomocą pokrętki wyboru programów.

Na wyświetlaczu widoczny jest przybliżony czas trwania programu.



Rzeczywisty czas suszenia będzie zależał od rodzaju ładunku (ilość i skład prania), temperatury w pomieszczeniu oraz wilgotności prania po zakończeniu fazy wirowania.

9.7 Opcje

Wraz z programem suszenia można ustawić jedną lub więcej opcji.

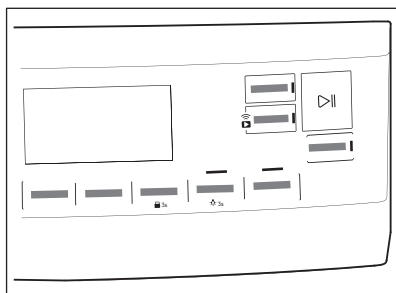

Aby włączyć lub wyłączyć opcję, należy dotknąć odpowiedniego przycisku.

Na wyświetlaczu pojawi się odpowiedni symbol lub zaświeci się kontrolka nad przyciskiem.

9.8 Opcja blokady uruchomienia

Opcja blokady uruchomienia uniemożliwia dzieciom zabawę urządzeniem. Powoduje ona zablokowanie działania wszystkich przycisków dotykowych i pokrętki wyboru programów (nie blokuje działania przycisku **Włącz/Wyłącz**).

Opcję blokady uruchomienia można włączyć:

- przed naciśnięciem przycisku **Start/Pauza** – nie będzie można uruchomić urządzenia;
- po naciśnięciu przycisku **Start/Pauza** – nie będzie można wybrać programu ani opcji.

Włączanie opcji blokady uruchomienia:



1. Włączyć suszarkę.
2. Wybrać jeden z dostępnych programów.
3. Dotknąć i przytrzymać przycisk **Ochrona przed zagnieceniami** przez około 3 sekundy.

Na wyświetlaczu pojawi się symbol .

4. Aby wyłączyć blokadę uruchomienia, należy ponownie dotknąć i przytrzymać przyciski, aż symbol zniknie.

9.9 Uruchamianie programu

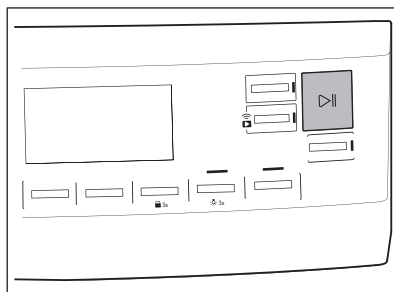

Aby uruchomić program, należy:

Dotknąć przycisku **Start/Pauza**.

Nastąpi uruchomienie urządzenia, a kontrolka nad przyciskiem przestanie migać i zacznie świecić w sposób ciągły.

9.10 Funkcja wykrywania ładunku ProSense



Technologia ProSense **ProSense** wykrywa wielkość wsadu, określając czas trwania programu.

Po ustawieniu programu prania, jeśli program ją obsługuje, na wyświetlaczu pojawia się ikonka **ProSense**.

Po dotknięciu przycisku Start/Pauza funkcja ProSense rozpoczyna wykrywanie wielkości ładunku:

1. Pralka rozpoznaje ładunek w ciągu pierwszej minuty: wskaźnik miga, paski pod ikonką przesuwają się w tył i w przód , a bęben obraca się przez chwilę.
2. Gdy bęben przestanie się obracać, na wyświetlaczu pojawi się nowy czas trwania programu dostosowany do wykrytego obciążenia. Liczba słupków od 1 do 4 odpowiada szacunkowej ilości wsadu. 4 słupki oznaczają maksymalną ilość ładunku dla wybranego programu.

 W przypadku przeciążenia bębna ponownie włączy się wskaźnik maksymalnego deklarowanego ładunku, a

wskaźnik **MAX** zacznie migać. W takim przypadku w ciągu 30 sekund można otworzyć drzwi i wyjąć z bębna kilka rzeczy. Po wyjęciu z urządzenia dotknąć przycisku Start/Pauza, aby ponownie uruchomić program. Jeśli ilość prania nie zostanie zmniejszona, program rozpocznie się mimo to. Wtedy efekty prania mogą nie być zadowalające.

9.11 Zmiana programu



Aby zmienić program, należy:

1. Nacisnąć przycisk Włącz/Wyłącz, aby wyłączyć urządzenie.
2. Nacisnąć ponownie przycisk Włącz/Wyłącz, aby włączyć urządzenie.
3. Ustawić nowy program.

9.12 Koniec programu

 Po każdym cyklu suszenia należy oczyścić filtr i opróżnić zbiornik na skropliny. (Patrz rozdział KONSERWACJA I CZYSZCZENIE).

Po zakończeniu cyklu suszenia na wyświetlaczu pojawi się symbol . Jeśli włączona jest opcja Sygnał końca cyklu, przez minutę będzie emitowany przerywany sygnał dźwiękowy.

 Jeśli urządzenie nie zostanie wyłączone, rozpocznie się faza ochrony przed zagnieceniami (nie dotyczy wszystkich programów). Migający symbol  sygnalizuje trwanie fazy ochrony przed zagnieceniami. Podczas trwania tej fazy można wyjąć pranie.

Wymowowanie prania:

1. Nacisnąć przycisk Włącz/Wyłącz i przytrzymać przez 2 sekundy, aby wyłączyć urządzenie.
2. Otworzyć drzwi urządzenia.
3. Wyjąć pranie.
4. Zamknąć drzwi urządzenia.

Możliwe przyczyny niezadowolających efektów suszenia:

- Niewłaściwe ustawienie poziomu wysuszenia. Patrz rozdział *Dostosowanie domyślnego poziomu wysuszenia*
- Temperatura w pomieszczeniu jest za niska lub za wysoka. Optymalna temperatura powinna wynosić od 18° do 25°C.

9.13 Zapalanie oświetlenia bębna

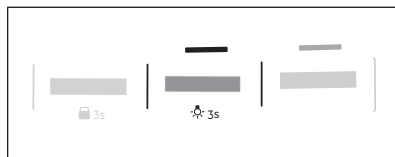

Dotknąć i przytrzymać przycisk **Ciche** przez około 3 sekundy. Świeci się lampka wewnątrz bębna.

10. WSKAZÓWKI I PORADY

10.1 Wskazówki dotyczące ekologii

- Dobrze odwirowywać pranie przed suszeniem.
- Nie przekraczać wielkości ładunków określonych w rozdziale „Programy”.
- Czyścić filtr po każdym cyklu suszenia.
- Do prania, które będzie suszone w suszarce, nie należy dodawać płynu zmiękczającego do tkanin. W suszarce pranie staje się miękkie w naturalnie.
- Wodę ze zbiornika na skropliny można wykorzystać do prasowania odzieży. Należy najpierw przefiltrować wodę, aby usunąć z niej pozostałości włókien z tkanin (można w tym celu wykorzystać zwykły filtr do ekspresu do kawy).
- Nie zatykać szczelin wentylacyjnych na spodzie urządzenia.
- Upewnić się, że w miejscu instalacji urządzenia jest zapewniony dobry przepływ powietrza.

10.2 Dostosowanie domyślnego poziomu wysuszenia

Aby zmienić domyślny poziom wysuszenia, należy:

1. Włączyć urządzenie.
2. Wybrać jeden z dostępnych programów.
3. Jednocześnie dotknąć i przytrzymać przyciski **Suszenie na czas** i **Ochrona przed zagnieceniami**.







Na wyświetlaczu pojawi się jeden z symboli:

 – Maksymalny poziom wysuszenia

 – Zwiększony poziom wysuszenia

 – Standardowy poziom wysuszenia

4. Dotknąć kilkakrotnie przycisk **Start/Pauza**, aż pojawi się symbol żądanego poziomu wysuszenia.

Poziom wysuszenia	Symbol na wyświetlaczu	
Maksymalny poziom wysuszenia	+ 	
Zwiększony poziom wysuszenia	+ 	
Standardowy poziom wysuszenia		

5. Aby zapisać ustawienie w pamięci, należy jednocześnie dotknąć i przytrzymać przez około 2 sekundy przyciski **Suszenie na czas** i **Ochrona przed zagnieceniami**.



W urządzeniach podłączonych do sieci Wi-Fi przez kilka sekund wyświetlana jest animacja **ProSense** słupkowa wskazująca, że urządzenie przesyła dane do chmury. Jeśli zamiast tego tryb zostanie zmieniony za pomocą pokrętki lub wyłączenia urządzenia, synchronizacja danych zostanie przeprowadzona podczas pierwszego ponownego połączenia z Wi-Fi.

10.3 Wyłączanie wskaźnika wskaźnika zbiornika





Wskaźnik zbiornika na skropliny jest domyślnie włączony. Wskaźnik włącza się po zakończeniu cyklu suszenia lub gdy zbiornik na skropliny jest pełny. Jeśli zainstalowano zestaw do opróżniania, zbiornik na skropliny opróżnia się automatycznie, a wskaźnik ten można wyłączyć.

Aby wyłączyć wskaźnik:

1. Włączyć urządzenie.

- Wybrać jeden z dostępnych programów.
- Jednocześnie dotknąć i przytrzymać przyciski **Ciche** i **Sygnal końca cyklu**.

Możliwa jest jedna z 2 konfiguracji:

- wskaźnik zbiornik:  jest włączony, jeśli widoczny jest symbol  – wskaźnik zbiornika na skropliny jest **włączony** na stałe
- wskaźnik zbiornik:  jest wyłączony, jeśli widoczny jest symbol  – wskaźnik zbiornika na skropliny jest **włączony** na stałe

10.4 Licznik godzin pracy

Funkcja umożliwia wyświetlanie całkowitego czasu pracy urządzenia w godzinach liczonych od momentu pierwszego uruchomienia. Wyświetlany jest rzeczywisty czas pracy cykli (czas pracy nie obejmuje przerw ani czasu opóźnienia rozpoczęcia programu).

Aby wyświetlić tę wartość, należy postępować w następujący sposób:

- Włączyć pralkę naciskając przycisk **Włącz/Wyłącz**.
- Nacisnąć i przez kilka sekund przytrzymać przyciski **Suszenie na czas** i **Stopień wysuszenia**.
- Po 3 sekundach na wyświetlaczu pojawi się łączna liczba godzin pracy urządzenia: np. jeśli czas pracy wynosi **1276** godzin, na wyświetlaczu wyświetli się tekst **Hr** przez 2 sekundy, następnie **12** przez 2 sekundy, a potem **76**. Czas pracy

jest wyświetlany w sekwencjach po dwie cyfry: pierwsze dwie cyfry wskazują tysiące i setki, zaś drugie dwie cyfry wskazują dziesiątki i jedności.

Aby wyjść z tego trybu, należy nacisnąć dowolny przycisk, obrócić pokrętkę wyboru programów lub wyłączyć urządzenie.

10.5 Domyślne ustawienia fabryczne

Funkcja umożliwia przywrócenie domyślnych opcji fabrycznych. Zapisane opcje i tryby pracy zostaną wyzerowane. Spowoduje to również usunięcie danych uwierzytelniających sieci Wi-Fi z pamięci urządzenia i wyzerowanie spersonalizowanych ustawień programów.

Aby **włączyć** tę opcję, należy wykonać następujące czynności:

- Włączyć pralkę naciskając przycisk **Włącz/Wyłącz**.
- Odczekać około 8 sekund.
- Nacisnąć i przez kilka sekund przytrzymać przyciski **Ciche** i **Ochrona przed zagnieceniami**.
- Urządzenie potwierdzi działanie, wyświetlając komunikat **---**.

 Jeśli procedura ta nie działa (co może być spowodowane przekroczeniem limitu czasu, lub niewłaściwą kombinacją przycisków), należy wyłączyć pralkę i od początku powtórzyć tę sekwencję czynności.

11. KONSERWACJA I CZYSZCZENIE

11.1 Czyszczenie filtra

Po zakończeniu każdego cyklu na wyświetlaczu pojawia się symbol  *filtr* i konieczne jest wyczyszczenie filtra.

 Podczas cyklu suszenia na filtrze gromadzą się włókna.

 Aby zapewnić najlepsze efekty suszenia, należy regularnie czyścić filtr. Zatkany filtr powoduje wydłużenie cyklu suszenia i wzrost zużycia energii. Filtr należy czyścić ręką, a w razie potrzeby można użyć odkurzacza.

**UWAGA!**

Nie używać do czyszczenia filtra wody. Zebrane włókna należy wyrzucać do kosza (uważać, aby sztuczne włókna nie przedostały się do środowiska wodnego).

1. Otworzyć drzwi. Wyciągnąć filtr.

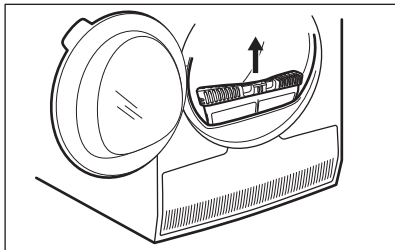

2. Docisnąć zaczep, aby otworzyć filtr.

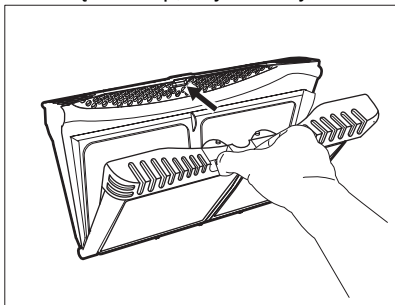

3. Zebrać ręką włókna osadzone na obu wewnętrznych powierzchniach filtra.

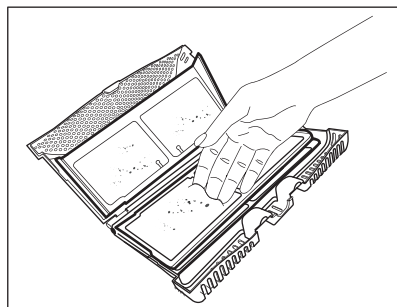
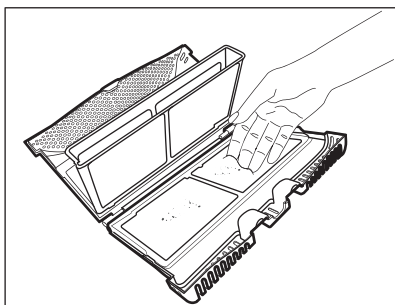

Wyrzucić włókna do kosza na śmieci.

4. W razie potrzeby oczyścić filtr odkurzaczem. Zamknąć filtr.
5. W razie potrzeby usunąć włókna z kieszeni i uszczelki filtra. Można użyć w tym celu odkurzacza. Umieścić filtr z powrotem w kieszeni filtra.

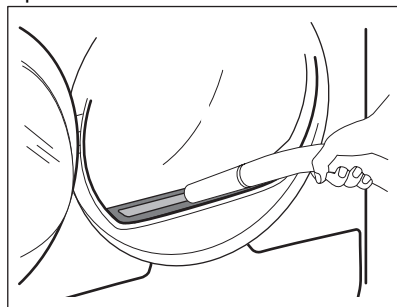

11.2 Opróżnianie zbiornika na skropliny

Zbiornik na skropliny należy opróżnić po każdym cyklu suszenia.

Jeśli zbiornik na skropliny jest pełny, następuje automatyczne zatrzymanie programu. Na wyświetlaczu pojawia się symbol  **zbiornik** i konieczne jest opróżnienie zbiornika na skropliny.

Aby opróżnić zbiornik na skropliny:

1. Wyciągnąć zbiornik na skropliny, trzymając go poziomo.

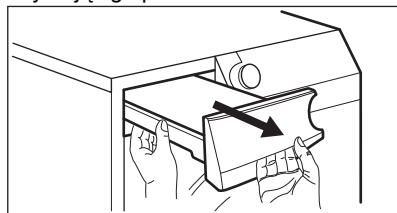

2. Wyciągnąć plastikową złączkę i wylać zawartość zbiornika do miski lub innego naczynia.

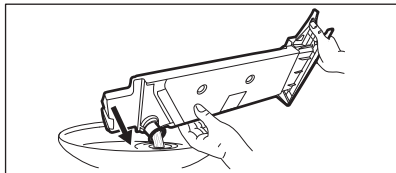

3. Wcisnąć z powrotem plastikową złączkę i umieścić zbiornik na skropliny na swoim miejscu.
4. Aby wznowić działanie programu, należy nacisnąć przycisk Start/ Pauza.

11.3 Czyszczenie skraplacza

Jeśli na wyświetlaczu miga symbol ⇒ *kondenser*, należy sprawdzić skraplacz i jego komorę. Jeśli są zanieczyszczone, należy je oczyścić. Sprawdzać stan skraplacza co najmniej raz na 6 miesięcy.



OSTRZEŻENIE!

Nie dotykać metalowej powierzchni gołymi rękami. Zagrożenie odniesieniem obrażeń. Stosować rękawice ochronne. Czyścić ostrożnie metalową powierzchnię, aby jej nie uszkodzić.

W tym celu należy:

1. Otworzyć drzwi urządzenia. Wyciągnąć filtr.

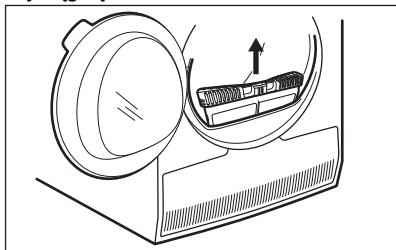

2. Otworzyć pokrywę skraplacza.

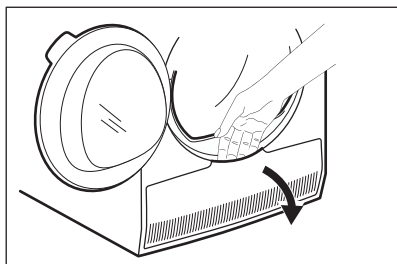

3. Obrócić dźwignię w celu otwarcia pokrywy skraplacza.

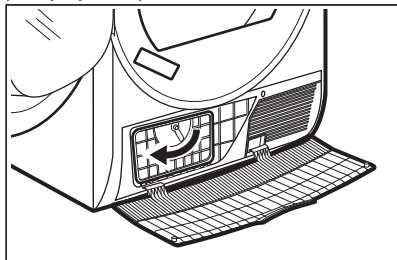

4. Opuścić pokrywę skraplacza.

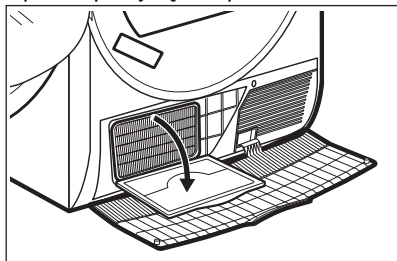

5. W razie potrzeby usunąć włókna ze skraplacza i jego komory. Można użyć odkurzacza z przystawką do szczotki.

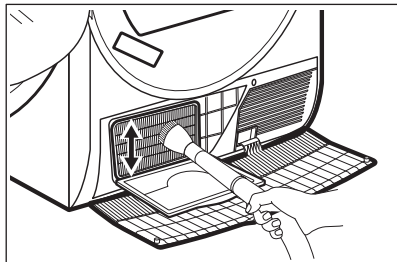

6. Zamknąć pokrywę skraplacza.
7. Obrócić dźwignię, aż zaskoczy na swoje miejsce.
8. Włożyć filtr z powrotem.

11.4 Czyszczenie bębna



OSTRZEŻENIE!

Przed przystąpieniem do czyszczenia urządzenia należy je odłączyć od zasilania.

Do czyszczenia wewnętrznej powierzchni i chwytaków bębna należy stosować obojętny detergent na bazie mydła. Osuszyć wyczyszczone powierzchnie miękką szmatką.



UWAGA!

Do czyszczenia bębna nie wolno używać materiałów ściernych ani myjek stalowych.

11.5 Czyszczenie panelu sterowania i obudowy

Do czyszczenia panelu sterowania i obudowy należy stosować obojętny detergent na bazie mydła.

Czyścić wilgotną szmatką. Osuszyć wyczyszczone powierzchnie miękką szmatką.



UWAGA!

Nie stosować środków do czyszczenia mebli lub środków czyszczących, które mogłyby spowodować korozję.

11.6 Czyszczenie szczelin wentylacyjnych

Usunąć ze szczelin wentylacyjnych nagromadzone fragmenty włókien za pomocą odkurzacza.

12. ROZWIĄZYWANIE PROBLEMÓW



OSTRZEŻENIE!

Patrz rozdział dotyczący bezpieczeństwa.

12.1 Kody błędów

Urządzenie nie uruchamia się lub przestaje działać podczas pracy.

W pierwszej kolejności należy spróbować znaleźć rozwiązanie problemu (patrz tabela). Jeśli problem będzie występował nadal, należy skontaktować się z autoryzowanym punktem serwisowym.



OSTRZEŻENIE!

Przed wykonaniem jakichkolwiek czynności należy wyłączyć urządzenie.

Gdy wystąpi poważny problem, rozlega się sygnał dźwiękowy, na wyświetlaczu pojawia się kod błędu, a przycisk Start/Pauza może stale migać:

Kod błędu	Możliwa przyczyna	Środek zaradczy
E50	Silnik urządzenia przeciążony. Zbyt duży wsad lub doszło do zaklinowania w bębnie.	Program nie został zakończony. Wyjąć pranie z bębna, ustawić program i ponownie uruchomić cykl.

Kod błędu	Możliwa przyczyna	Środek zaradczy
E90 albo E91	Usterka wewnętrzna. Brak komunikacji między podzespołami elektronicznymi urządzenia.	Program nie zakończył się prawidłowo lub urządzenie zatrzymało się zbyt wcześnie. Wyłączyć i ponownie włączyć urządzenie. Jeśli kod błędu pojawi się ponownie, należy skontaktować się z autoryzowanym punktem serwisowym.
EH0	Zasilanie jest niestabilne.	Gdy urządzenie pokazuje EH0 , należy odczekać na stabilizację zasilania głównego, a następnie nacisnąć przycisk START. Jeśli urządzenie wstrzyma cykl bez żadnego wskazania, należy nacisnąć przycisk rozpoczęcia cyklu (START). Jeśli pojawi się ostrzeżenie, należy sprawdzić stan przewodu zasilającego/ gniazda lub działanie głównego źródła zasilania.



Jeśli na wyświetlaczu pojawią się inne kody błędów, należy wyłączyć i ponownie włączyć urządzenie. Jeśli problem nie ustąpi, należy skontaktować się z autoryzowanym centrum serwisowym.

W przypadku wystąpienia problemów z suszarką należy sprawdzić możliwe rozwiązania w poniższej tabeli.

12.2 Rozwiązywanie problemów

Problem	Możliwa przyczyna	Środek zaradczy
Suszarka nie działa.	Suszarka nie jest podłączona do źródła zasilania.	Podłączyć urządzenie do gniazda elektrycznego. Sprawdzić bezpiecznik w szafce z bezpiecznikami (instalacja domowa).
	Drzwi są otwarte.	Zamknij drzwi.
	Nie naciśnięto przycisku Włącz/Wyłącz.	Nacisnąć przycisk Włącz/Wyłącz.
	Nie dotknięto przycisku Start/Pauza.	Dotknąć przycisku Start/Pauza.
	Urządzenie jest w trybie czuwania.	Nacisnąć przycisk Włącz/Wyłącz.

Problem	Możliwa przyczyna	Środek zaradczy
Niezadowolający efekt suszenia.	Wybrano niewłaściwy program.	Wybrać odpowiedni program. ¹⁾
	Filtr jest niedrożny.	Wyczyścić filtr. ²⁾
	opcję Stopień wysuszenia ustawiono na  suche do prasowania. ³⁾	Zmienić ustawienie opcji Stopień wysuszenia na wyższy poziom.
	Włożono zbyt dużo prania.	Nie należy przekraczać maksymalnej wielkości ładunku.
	Szczeliny wentylacyjne są zatkane.	Oczyścić szczeliny wentylacyjne na spodzie urządzenia.
	Doszło do zabrudzenia czujnika wilgotności w bębnie.	Wyczyścić przednią powierzchnię bębna.
	Nie wybrano odpowiedniego poziomu wysuszenia.	Dostosować poziom wysuszenia. ⁴⁾
	Skraplacz jest zatkany.	Wyczyścić skraplacz. ²⁾
Drzwi urządzenia nie zamykają się	Nie zablokowano filtra we właściwym położeniu.	Umieścić filtr we właściwym położeniu.
	Pranie jest przytrzaśnięte między drzwiami a uszczelką.	Wyjąć przytrzaśnięte rzeczy i zamknąć drzwi.
Nie można zmienić tego programu ani opcji.	Po uruchomieniu cyklu nie można zmienić programu ani opcji.	Wyłączyć i włączyć suszarkę. Zmienić program lub opcję odpowiednio do wymagań.
Nie można wybrać opcji. Rozlega się sygnał dźwiękowy.	Opcja, którą próbowano wybrać, nie działa z wybranym programem.	Wyłączyć i włączyć suszarkę. Zmienić program lub opcję odpowiednio do wymagań.
Nie działa oświetlenie bębna	Usterka oświetlenia bębna.	Skontaktować się z punktem serwisowym w celu wymiany oświetlenia bębna.
Na wyświetlaczu wyświetla się nieoczekiwany czas trwania cyklu.	Czas trwania cyklu suszenia jest obliczany na podstawie wielkości ładunku i stopnia jego wilgotności.	Jest to automatyczny proces – urządzenie działa prawidłowo.
Program nie działa.	Zbiornik na skropliny jest pełny.	Opróżnić zbiornik na skropliny, nacisnąć przycisk Start/Pauza. ²⁾

Problem	Możliwa przyczyna	Środek zaradczy
Cykl suszenia trwa zbyt krótko.	Zbyt mała ilość prania.	Wybrać program sterowany czasowo. Wartość czasu musi być powiązana z obciążeniem. Aby wysuszyć jedną rzecz lub niewielką ilość prania, należy ustawić krótki czas suszenia.
	Pranie jest zbyt suche.	Wybrać odpowiedni program z ustawieniem czasu lub wyższy poziom wysuszenia (np.  ekstra suche)
Zbyt długi cykl suszenia ⁵⁾	Filtr jest niedrożny.	Wyczyścić filtr.
	Zbyt dużo prania.	Nie należy przekraczać maksymalnej wielkości ładunku.
	Pranie nie zostało wystarczająco odwirowane.	Dobrze odwirować pranie w pralce.
	Zbyt wysoka lub zbyt niska temperatura w pomieszczeniu – nie jest to usterka urządzenia.	Temperatura w pomieszczeniu powinna być wyższa niż +5°C i niższa niż +35°C. Aby uzyskać najlepszy efekt suszenia, temperatura powinna wynosić od 18°C do 25°C.
Na wyświetlaczu widoczne jest wskazanie: 	Wszystkie przyciski są nieaktywne, z wyjątkiem Start/Pauza.	Urządzenie pobiera aktualizacje aplikacji. Zaczekać na zakończenie procesu aktualizacji. W przypadku wyłączenia urządzenia podczas aktualizacji zostanie ona wznowiona po ponownym włączeniu urządzenia.
Brak połączenia bezprzewodowego lub częsta utrata połączenia.	Domowa sieć bezprzewodowa nie działa.	Sprawdzić konfigurację domowej sieci bezprzewodowej. Uruchomić ponownie router. Jeśli problem będzie nadal występował, należy skontaktować się z dostawcą usług bezprzewodowych.
	Smartfon i/lub urządzenie nie są sparowane z siecią bezprzewodową.	Powtórzyć procedurę konfiguracji połączenia smartfona i/lub urządzenia.

Problem	Możliwa przyczyna	Środek zaradczy
Połączenie z urządzeniem za pośrednictwem aplikacji My AEG Care części nie działa.	Słabe połączenie lub brak połączenia między suszarką a routerem.	Zapewnić odpowiednie połączenie między urządzeniem a routerem domowym. Umieścić router bliżej urządzenia. Wyposażyć sieć domową w bezprzewodowy wzmacniacz sygnału. Nie korzystać w tym samym czasie z kuchenki mikrofalowej i funkcji zdalnego sterowania. Kuchenka mikrofalowa może zakłócać sygnał połączenia.

1) Należy zapoznać się z opisem programów — patrz rozdział PROGRAMY.

2) Patrz rozdział *KONSERWACJA I CZYSZCZENIE*.

3) Tylko suszarki z opcją Stopień wysuszenia.

4) Patrz rozdział *WSKAZÓWKI I PORADY*.

5) Uwaga: Po upływie maksymalnie 6 godzin cykl suszenia kończy się automatycznie.

12.3 Możliwe przyczyny niezadowolających efektów suszenia:

- Filtr jest zatkany. Niedrożny filtr sprawia, że suszenie jest nieefektywne.
- Szczeliny wentylacyjne są zatkane.
- Bęben jest zabrudzony.
- Niewłaściwe ustawienie poziomu wysuszenia. Patrz rozdział *Dostosowanie domyślnego poziomu wysuszenia*
- Temperatura w pomieszczeniu jest za niska lub za wysoka. Optymalna temperatura powinna wynosić od 18° do 25°C.

13. DANE TECHNICZNE

Wysokość x Szerokość x Głębokość	850 x 596 x 638 mm (maks 663 mm)
Maks. głębokość przy otworzonych drzwiach urządzenia	1108 mm
Maks. szerokość przy otworzonych drzwiach urządzenia	958 mm
Regulacja wysokości	850 mm (+ 15 mm – regulacja nóżek)
Pojemność bębna	118 l
Maksymalna wielkość wsadu	9,0 kg
Napięcie	230 V
Częstotliwość	50 Hz
Poziom mocy akustycznej	63 dB
Moc całkowita	700 W

Klasa sprawności energetycznej	A+++
Zużycie energii przy standardowym programie suszenia tkanin bawełnianych przy częściowym i pełnym załadunku. ¹⁾	1,68 kWh
Zużycie energii przy standardowym programie suszenia tkanin bawełnianych przy częściowym i częściowym załadunku. ²⁾	0,86 kWh
Roczne zużycie energii ³⁾	194,10 kWh
Zużycie energii w trybie włączenia ⁴⁾	0,05 W
Zużycie energii w trybie wyłączenia ⁴⁾	0,05 W
Zużycie energii w trybie czuwania przy połączeniu z siecią ⁵⁾⁴⁾	2,0 W
Czas do przełączenia w sieciowy tryb czuwania ⁴⁾	15 min
Rodzaj użytkowania	Gospodarstwo domowe
Dopuszczalna temperatura otoczenia	od +5°C do +35°C
Poziom zabezpieczenia przed wnikaniem cząstek stałych i wilgoci zapewniony przez osłonę zabezpieczającą, z wyjątkiem sytuacji, w których urządzenie niskonapięciowe nie ma zabezpieczenia przed wilgocią	IPX4
Oznaczenie gazu	R290
Ciężar	0,149 kg

1) Zgodnie z normą EN 61121. 9,0 kg bawełny odwirowanej z prędkością 1000 obr/min.

2) Zgodnie z normą EN 61121. 4,5 kg bawełny odwirowanej z prędkością 1000 obr/min.

3) Roczne zużycie energii w kWh przy założeniu 160 cykli suszenia ze standardowym programem do tkanin bawełnianych, z pełnym lub częściowym załadunkiem i przy stosowaniu trybów energooszczędnych. Rzeczywiste zużycie energii na cykl zależy od sposobu użycia urządzenia (dyrektywa UE 392/2012).

4) Zgodnie z normą EN 61121.

5) Zużycie energii przez funkcję łączności sieciowej wynosi ok. 17,5 kWh rocznie. Aby wyłączyć tę funkcję, należy zapoznać się z informacjami zawartymi w rozdziale „Konfiguracja łączności Wi-Fi”.

Podane wyżej informacje są zgodne z rozporządzeniem 392/2012 Komisji UE, wdrażającym dyrektywę 2009/125/WE.

14. KARTA PRODUKTU ZGODNA Z ROZPORZĄDZENIEM UE 1369/2017

Karta produktu	
Znak towarowy	AEG
Model	TR939M4CP PNC916099391
Pojemność znamionowa, wyrażona w kg	9,0
Czy suszarka bębnowa jest suszarką wywiewową czy suszarką kondensacyjną	typu kondensacyjnego
Klasa efektywności energetycznej	A+++
Zużycie energii wynoszące kWh rocznie na podstawie 160 cykli suszenia w przypadku standardowego programu suszenia tkanin bawełnianych przy pełnym i częściowym załadunku oraz zużycia energii w trybach niskiego zużycia energii. Rzeczywiste zużycie energii na cykl zależy od sposobu użytkowania urządzenia.	194,10
Suszarka automatyczna czy suszarka nieautomatyczna	Automatyczne
Zużycie energii dla standardowego programu suszenia tkanin bawełnianych przy pełnym załadunku w kWh	1,68
Zużycie energii dla standardowego programu suszenia tkanin bawełnianych przy częściowym załadunku w kWh	0,86
Ważone zużycie energii w trybie wyłączenia (W)	0,05
Zużycie energii w trybie wyłączenia w trybie czuwania (W)	0,05
Czas trwania trybu czuwania w minutach	10
„Standardowy program suszenia tkanin bawełnianych” przy pełnym i częściowym załadunku oznacza standardowy program suszenia, do którego odnoszą się informacje zawarte na etykiecie oraz w karcie, że jest on odpowiedni do suszenia tkanin bawełnianych o normalnym poziomie wilgotności oraz że jest najbardziej efektywnym programem pod względem zużycia energii w przypadku tkanin bawełnianych	
Ważony czas programu dla "standardowego programu suszenia tkanin bawełnianych przy pełnym i częściowym załadunku" w minutach	148
Czas programu dla "standardowego programu suszenia tkanin bawełnianych przy pełnym załadunku" w minutach	199
Czas programu dla „standardowego programu suszenia tkanin bawełnianych przy częściowym załadunku" w minutach	110

Klasa wydajności skraplania w skali od G (najmniejsza wydajność) do A (największa wydajność)	A
Średnia wydajność skraplania dla standardowego programu suszenia tkanin bawełnianych przy pełnym załadunku wyrażona w procentach	91
Średnia wydajność skraplania dla standardowego programu suszenia tkanin bawełnianych przy częściowym załadunku wyrażona w procentach	91
Ważona wydajność skraplania dla standardowego programu suszenia tkanin bawełnianych przy pełnym i częściowym załadunku	91
Poziom mocy akustycznej w dB	63
Przeznaczony do zabudowy T/N	Nie

Podane wyżej informacje są zgodne z rozporządzeniem 392/2012 Komisji UE, wdrażającym dyrektywę 2009/125/WE.

15. OCHRONA ŚRODOWISKA

Materiały oznaczone symbolem  należy poddać utylizacji. Opakowanie urządzenia włożyć do odpowiedniego pojemnika w celu przeprowadzenia recyklingu. Należy zadbać o ponowne przetwarzanie odpadów urządzeń elektrycznych i elektronicznych, aby chronić środowisko naturalne oraz

ludzkie zdrowie. Nie wolno wyrzucać urządzeń oznaczonych symbolem  razem z odpadami domowymi. Należy zwrócić produkt do miejscowego punktu ponownego przetwarzania lub skontaktować się z odpowiednimi władzami miejskimi.

www.aeg.com/shop



136992620-A-492022



The software in this product contains components that are based on free and open source software. AEG gratefully acknowledges the contributions of the open software and robotics communities to the development project.

To access the source code of these free and open source software components whose license conditions require publishing, and to see their full copyright information and applicable license terms, please visit: <http://aeg.opensourcerepository.com> (folder NIUS)

AEG