



User manual  
Instrukcja obsługi  
Bedienungsanleitung  
Инструкция по эксплуатации  
Manuale d'uso  
Manuel de l'Utilisateur  
Manual de usuario  
Handleiding

Naudojimo instrukcija  
Návod k obsluze  
Használati utasítás  
Manual utilizare  
Bruksanvisning  
Bruksanvisning  
Brugsvejledning  
Käyttöopas

# Neal

Baby car seat

Fotelik samochodowy

Kindersitz

Детское автокресло

Seggiolino auto

Siège auto bébé

Silla de coche

Autostoeltje

Kūdikiu automobilinė kėdutė

Dětská autosedačka

Baba autósülés

Scaun auto pentru bebeluși

Bilbarnstol

Bilsete

Autostol

Auton turvaistuin



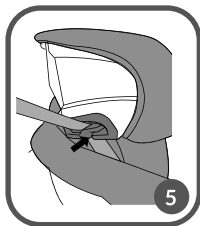
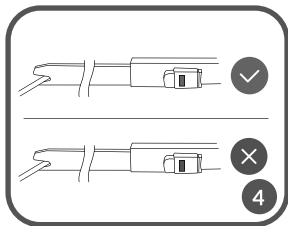
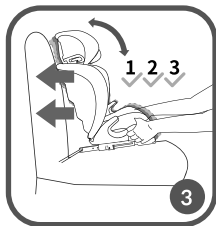
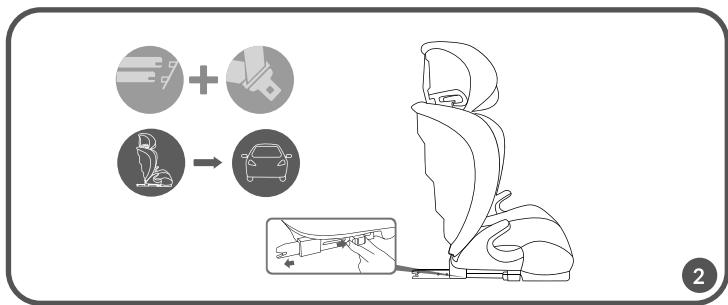
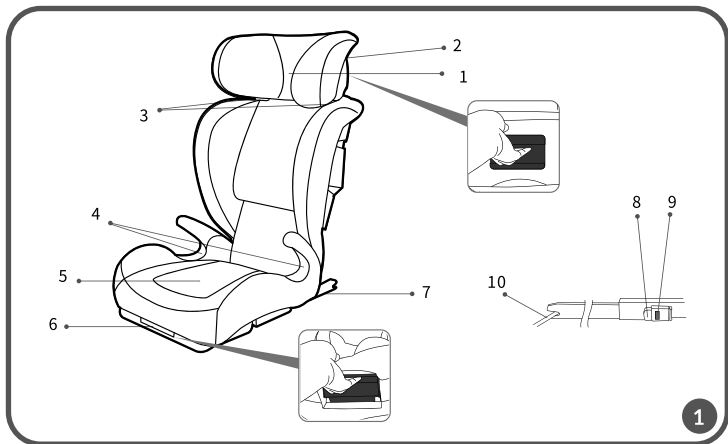

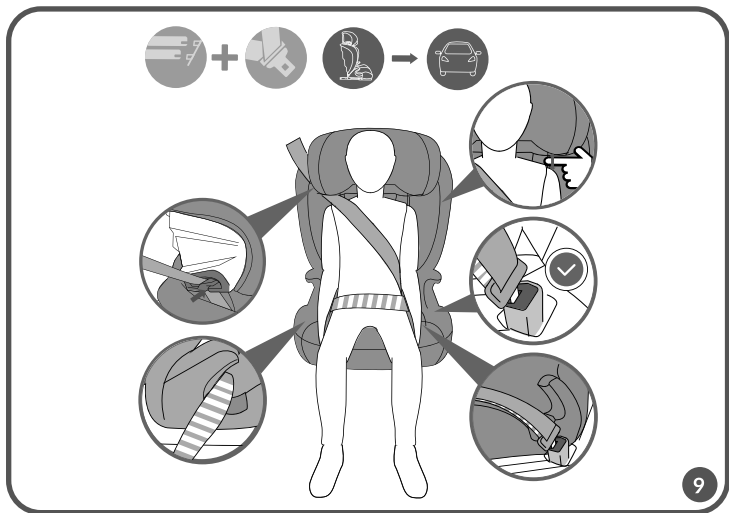
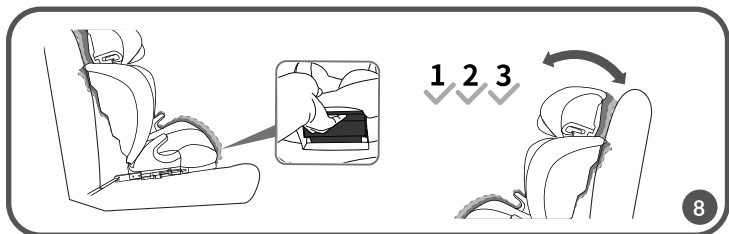
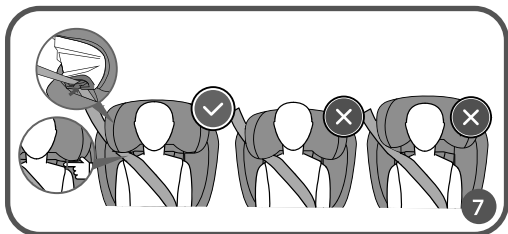
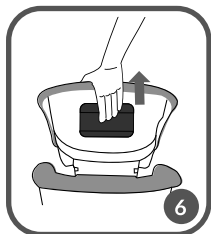

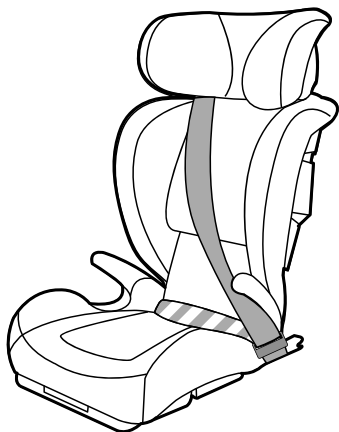

9A

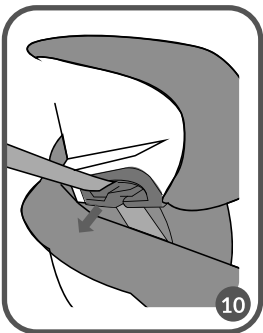

10

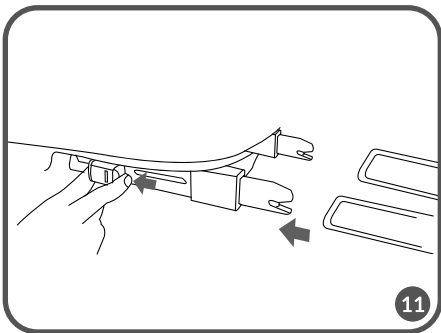

11

**Dear Customer!**

Should you have any remarks or questions concerning the product, please do not hesitate to contact us: [help@lionelo.com](mailto:help@lionelo.com)

**Before you use the car seat for the first time, please read this operating manual carefully.**

The product complies with the following standards: R129/03

**Producer:**

BrandLine Group Sp. z o. o.

A. Kręglewskiego 1, 61-248 Poznań, Poland

## Important

Please read this manual carefully before you start installing the product and remember to keep it for future reference. A wrong installation may pose a threat to child's health.

## Notice

This is a i-Size booster seat Enhanced Child Restraint System. It is approved according to UN Regulation No. 129, for use primarily in " i-Size seating positions" as indicated by vehicle manufacturers in the vehicle user's manual.

If in doubt, consult either the Enhanced Child Restraint System manufacturer or the retailer.

1. This product is intended for children whose height ranges from 100 to 150 cm (aged 4-12), while weight from 15 to 36 kg. This product may not fit some vehicles in case your child's height is 135-150 cm.
2. Hard components and plastic parts of the child restraint system must be placed and installed in a way that they are not trapped by sliding seat or vehicle door under normal conditions of use.
3. All belts which secure the car seat must be tight and adapted to child's body. The belts must not be twisted.
4. All hip belts must go low so that the child's pelvis is held properly.
5. The product must be replaced if it has been exposed to overloads in case of accident.
6. Do not make any modifications or supplementation to the product. Please strictly follow the operating manual.
7. Make sure the product is not exposed to direct sunlight. It may cause the product to heat up and, in effect, burn the child's skin.
8. Do not leave the child in the car seat unattended.
9. Luggage and other items which may cause bodily injuries in case of car collision must be properly secured.

10. Do not use the child safety seat without its fabric cover. Do not replace the cover with other than recommended by the manufacturer. The cover is an integral part of the car seat.
11. Buckle correctly and properly. In case of emergency, proper protection of buckles lets you take the child out of the car seat easily.
12. Before you install the car seat, please read the vehicle manual too.

## **PRODUCT OUTLINE (fig. 1)**

1. Adjustable headrest
2. Headrest adjustment
3. Shoulder belt guide
4. Hip belt guide
5. Car seat base
6. Inclination adjustment lever
7. ISOFIX arms
8. ISOFIX release key
9. ISOFIX control light
10. ISOFIX fastening spots

## **HOW TO INSTALL**

If the car seat cannot be installed with the use of ISOFIX fastening spots in the vehicle, ISOFIX fasteners may remain hidden inside the car seat, and the car seat may be therefore installed solely with the use of three-point safety belts.

By installing the child safety seat on the front seat of the vehicle, make sure the backrest of the vehicle seat is in vertical position.

### **With three-point safety belts and ISOFIX fasteners**

1. Place the child safety seat inside the car. Grip and pull ISOFIX release key to pull ISOFIX arms out (fig. 2). ISOFIX arms work properly when you pull them out fully.
2. Press ISOFIX fasteners against ISOFIX fastening spots in the vehicle (fig. 3). Make sure all ISOFIX control lights are GREEN (fig. 4). Press the child restraint system against the vehicle seat backrest as much as you can.
3. Put the child in the car seat.
4. Carry the shoulder belt through the shoulder belt guide (fig. 5). Carry the hip belt through the hip belt guide (fig. 9). Fasten safety belts. Make sure the belt is not twisted (fig. 9A).

### **With three-point safety belts only**

Place the child safety seat on the vehicle seat. Carry the shoulder belt through shoulder

belt guide (fig. 5). Carry the hip belt through hip belt guide (fig. 9). Fasten safety belts. Make sure the belt is not twisted (fig. 9A).

#### **How to put the child in**

1. Adjust the headrest to child's height by pressing the height adjustment (fig. 6). Adjust the headrest so that there is a finger-thick space between the headrest and child's arms (fig. 7).
2. The car seat can be inclined in three positions. Set the car seat in a suitable position before you secure the child with safety belts (fig. 8).
3. Fasten safety belts (fig. 9). Make sure the belt is not twisted (fig. 9A).

#### **How to take the car seat out**

1. Remove the shoulder belt from the shoulder belt guide and hip belt from the hip belt guide (fig. 10).
2. Press ISOFIX release key to release and retract ISOFIX fasteners (fig. 11).
3. Take the car seat out of the vehicle.

#### **How to remove fabric cover and put it back on**

1. The fabric cover is mounted with the use of elastic hooks.
2. When you wish to remove the cover, start from car seat backrest cover.

### **HOW TO MAINTAIN AND CLEAN**

1. Wash mechanically the fabric cover at the temperature of 30°C.
2. Do not dry mechanically.

The pictures are for reference only. The real design of the products may differ from the pictures presented.

**Drogi Kliencie!**

Jeśli masz jakiegokolwiek uwagi lub pytania do zakupionego produktu, skontaktuj się z nami: [help@lionelo.com](mailto:help@lionelo.com)

**Przed pierwszym użyciem fotelika prosimy o uważne przeczytanie niniejszej instrukcji użytkowania.**

Produkt spełnia wymagania normy: R129/03

**Producent:**

BrandLine Group Sp. z o. o.

A. Kręglewskiego 1, 61-248 Poznań, Polska

**Ważne informacje**

Należy dokładnie przeczytać tę instrukcję obsługi przed montażem urządzenia oraz zachować ją do wykorzystania w przyszłości. Nieprawidłowy montaż może stanowić zagrożenie dla zdrowia dziecka.

**UWAGA**

Jest to urządzenie przytrzymujące dla dzieci i-Size. Zostało zatwierdzone do użytku zgodnie z Regulaminem nr 129 ONZ, do użytku głównie w „miejscach siedzących i-Size”, zgodnie z zaleceniami producentów pojazdu w instrukcji obsługi pojazdu.

W razie wątpliwości, prosimy o kontakt z producentem urządzenia przytrzymującego lub ze sprzedawcą.

1. Niniejsze urządzenie przeznaczone jest dla dzieci w przedziale wzrostu 100 - 150 cm (wiek 4 - 12 lat) oraz w przedziale wagowym 15-36 kg.
2. Urządzenie to może nie zmieścić się w niektórych pojazdach w przypadku gdy dziecko jest wzrostu 135-150 cm.
3. Twarde elementy oraz plastikowe części urządzenia przytrzymującego dla dzieci należy umieścić i zainstalować w taki sposób, by w normalnych warunkach eksploatacji pojazdu nie mogły zostać uwięzione przez przesuwne siedzenie lub drzwi pojazdu.
4. Wszelkie pasy mocujące fotelik powinny być napięte oraz dostosowane do ciała dziecka. Pasy nie mogą być poskręcane.
5. Wszelkie pasy biodrowe powinny przebiegać nisko, tak aby miednica dziecka była mocno przytrzymywana.
6. Urządzenie powinno być wymienione, jeśli zostało poddane gwałtownym obciążeniom w czasie wypadku.
7. Nie należy dokonywać żadnych zmian lub uzupełnień w produkcie. Należy ściśle



przestrzegać instrukcji obsługi produktu.

8. Należy bezwzględnie unikać sytuacji, w których urządzenie wystawione jest na bezpośrednie działanie promieni słonecznych. Może prowadzić to do nagrzania urządzenia, a w konsekwencji do poparzenia skóry dziecka.
9. Nie należy pozostawiać dziecka w urządzeniu bez nadzoru.
10. Bagaż, oraz inne przedmioty mogące spowodować obrażenia ciała w przypadku kolizji pojazdu, powinny być odpowiednio zabezpieczone.
11. Nie należy używać fotelika bez jego pokrycia materiałowego. Nie należy wymieniać pokrycia na inne niż zalecane przez producenta. Pokrycie stanowi integralną część fotelika.
12. Należy poprawnie i porządnie spiąć klamry. W razie sytuacji awaryjnych poprawne zabezpieczenie klamer pozwoli na szybkie wydostanie dziecka z fotelika.
13. Przed instalacją fotelika należy również zapoznać się z instrukcją obsługi pojazdu.

## **SCHEMAT URZĄDZENIA (rys. 1)**

1. Zagłówek regulowany
2. Regulator zagłówka
3. Prowadnica pasa ramiennego
4. Prowadnica pasa biodrowego
5. Baza fotelika
6. Dźwignia regulacji pochylenia
7. Ramiona ISOFIX
8. Przycisk zwalniający ISOFIX
9. Kontrolka ISOFIX
10. Punkty zaczepienia ISOFIX w pojeździe

## **MONTAŻ**

Jeśli fotelik nie może być zamontowany z użyciem punktów zaczepienia ISOFIX w pojeździe, zaczepy ISOFIX mogą pozostać schowane wewnątrz fotelika, który może wówczas być zamontowany wyłącznie przy pomocy trzypunktowych pasów bezpieczeństwa.

Montując fotelik na przednim siedzeniu, upewnij się, że oparcie siedzenia pojazdu znajduje się w pozycji pionowej.

### **Z użyciem trzypunktowych pasów bezpieczeństwa oraz zaczepów ISOFIX**

1. Umieść fotelik wewnątrz pojazdu. Ściśnij i pociągnij przycisk zwalniający ISOFIX aby wysunąć ramiona ISOFIX (rys. 2). Ramiona ISOFIX działają poprawnie tylko gdy są całkowicie wyciągnięte.

2. Dociśnij zaczepy ISOFIX do punktów zaczepienia ISOFIX w pojeździe (rys. 3) Upewnij się, że wszystkie kontrolki ISOFIX są ZIELONE (rys. 4). Dociśnij fotelik najbardziej jak to możliwe do oparcia siedzenia pojazdu.
3. Posadź dziecko w foteliku.
4. Przeprowadź pas ramienny przez prowadnicę pasa ramiennego (rys. 5). Przeprowadź pas biodrowy przez prowadnicę pasa biodrowego (rys. 9). Zapnij pasy bezpieczeństwa. Upewnij się, że pas nie jest skręcony (rys. 9A).

### **Z użyciem wyłącznie trzypunktowych pasów bezpieczeństwa**

Umieść fotelik na kanapie samochodu. Przeprowadź pas ramienny przez prowadnicę pasa ramiennego (rys. 5). Przeprowadź pas biodrowy przez prowadnicę pasa biodrowego (rys. 9). Zapnij pasy bezpieczeństwa. Upewnij się, że pas nie jest skręcony (rys. 9A).

### **Położenie dziecka**

1. Dostosuj zagłówek do wzrostu dziecka naciskając na regulator wysokości (rys. 6). Zagłówek musi być dostosowany tak, aby pomiędzy zagłówkiem a ramionami dziecka pozostała przestrzeń grubości palca (rys. 7).
2. Fotelik posiada trzy pozycje regulacji pochylenia. Ustaw fotelik w odpowiedniej pozycji zanim zapniesz dziecko pasami bezpieczeństwa (rys. 8).
3. Zapnij pasy bezpieczeństwa (rys. 9). Upewnij się, że pas nie jest skręcony (rys. 9A).

### **Wymywanie fotelika**

1. Wymij pas ramienny z prowadnicy pasa ramiennego oraz pas biodrowy z prowadnicy pasa biodrowego (rys. 10).
2. Naciśnij przycisk zwalniający ISOFIX aby uwolnić i wyciągnąć zaczepy ISOFIX (rys. 11).
3. Wymij fotelik z pojazdu.

### **Zdejmowanie oraz ponowne zakładanie pokrycia materiałowego**

1. Pokrycie materiałowe zakładane jest za pomocą zaczepów na gumkę.
2. Zdejmując pokrycie, zacznij od pokrycia z oparcia fotelika.

## **KONSERWACJA I CZYSZCZENIE**

1. Pokrycie materiałowe można prać mechanicznie w temperaturze 30°C.
2. Nie prasować.
3. Nie suszyć mechanicznie.

Zdjęcia mają charakter poglądowy, rzeczywisty wygląd produktów może różnić się od prezentowanego na zdjęciach.

**Lieber Kunde!**

Sollst du irgendwelche Bemerkungen oder Fragen zu dem gekauften Produkt haben, nimm Kontakt mit uns auf: [help@lionelo.com](mailto:help@lionelo.com)

**Vor dem ersten Gebrauch lese bitte aufmerksam die vorliegende Gebrauchsanleitung.**

Das Produkt erfüllt die Normen: R129/03

**Hersteller:**

BrandLine Group Sp. z o. o.

A. Kręglewskiego 1, 61-248 Poznań, Polen

**Wichtige Informationen**

Man soll die vorliegende Gebrauchsanleitung genau vor der Montage des Gerätes durchlesen und es für das Nutzen in der Zukunft behalten. Eine falsche Montage kann Gefahr für die Gesundheit des Kindes darstellen.

**ACHTUNG**

Es ist eine Rückhalteeinrichtung für Kinder i-Size. Es wurde zum Gebrauch gemäß der Regelung Nummer 129 ONZ genehmigt, hauptsächlich zum Gebrauch an „i-Size Sitzplätzen“ gemäß den Empfehlungen der Hersteller von Fahrzeugen in der Gebrauchsanweisung des Fahrzeugs. In Zweifelsfällen bitten wir um Kontakt mit dem Hersteller der Rückhalteeinrichtung oder mit dem Verkäufer.

1. Dieses Gerät ist für Kinder mit einer Körpergröße von 100 bis 150 cm (Alter 4-12 Jahre) vorgesehen und mit dem Gewicht von 15 bis 36 Kilo.
2. Dieses Gerät kann nicht in einige Fahrzeugtypen passen, falls die Körpergröße des Kindes 135-150 cm beträgt.
3. Die starren Teile und Kunststoffteile der Kinderrückhalteeinrichtung sollen auf solche Art und Weise platziert und eingebaut werden, dass sie bei normalem Gebrauch des Fahrzeuges nicht unter einem beweglichen Sitz oder in der Fahrzeurtür eingeklemmt werden können.
4. Alle den Kindersitz befestigenden Sicherheitsgurte sollen straff sein und an den Körper des Kindes angepasst werden. Die Sicherheitsgurte können nicht verdreht sein.
5. Alle Beckengurte sollen niedrig befestigt werden, so dass das Becken des Kindes fest gehalten wird.
6. Das Gerät soll getauscht werden, wenn es bei einem Unfall stark belastet wurde.
7. Man soll keine Änderungen oder Ergänzungen in dem Produkt durchführen. Die Gebrauchsanleitung ist genauestens zu befolgen.

- Man soll unbedingt vermeiden, das Gerät auf direkte Sonneneinstrahlung auszusetzen. Es kann zur Aufheizung des Gerätes führen und infolgedessen zur Verbrennung der Kinderhaut.
- Man soll nicht das Kind unbeaufsichtigt in dem Gerät lassen.
- Das Gepäck und andere Gegenstände, die bei einem Unfall Körperverletzung verursachen könnten, sollen entsprechend befestigt werden.
- Man soll den Kindersitz ohne sein Materialbezug nicht verwenden. Man soll nicht den Materialbezug auf einen anderen als der von dem Hersteller empfohlener tauschen. Der Bezug ist ein integraler Bestandteil des Kindersitzes.
- Man soll richtig und sorgfältig die Schnallen festmachen. Eine richtige Sicherung von Schnallen ermöglicht ein schnelles Herausnehmen des Kindes aus dem Kindersitz bei Notfällen.
- Vor der Montage des Kindersitzes soll man die Gebrauchsanleitung des Fahrzeugs durchlesen.

## **SCHEMA DES GERÄTES (Skizze 1)**

- Verstellbare Kopfstütze
- Regulator der Kopfstütze
- Schultergurtführung
- Beckengurtführung
- Basisstation
- Neigungsverstellgriff
- ISOFIX-Rastarme
- ISOFIX-Löseknopf
- ISOFIX-Anzeiger
- ISOFIX-Verankerungspunkte in dem Fahrzeug

## **MONTAGE**

Falls der Kindersitz mit Hilfe der ISOFIX-Verankerungspunkte in einem Fahrzeug nicht montiert werden kann, können die ISOFIX-Rastarme in dem Kindersitz gesteckt bleiben. Der Kindersitz kann in dem Fall ausschließlich mit Hilfe der Dreipunktgurte eingebaut werden.

Wenn der Kindersitz auf dem Vordersitz eingebaut wird, vergewissere dich, dass sich die Rückenlehne in senkrechter Lage befindet.

### **Beim Nutzen der Dreipunktgurte und ISOFIX-Verankerungspunkte**

- Stell den Kindersitz in dem Fahrzeug. Drücke und ziehe den ISOFIX-Löseknopf, um die ISOFIX-Rastarme herauszuziehen (Skizze 2). Die ISOFIX-Rastarme funktionieren nur dann korrekt, wenn sie komplett herausgezogen sind.

2. Schiebe die ISOFIX-Rastarme in die ISOFIX-Verankerungspunkte in dem Fahrzeug hinein (Skizze 3). Vergewissere dich, dass alle ISOFIX-Anzeiger grün sind (Skizze 4). Drücke den Kindersitz soweit wie möglich gegen die Fahrzeugsitzrückenlehne.
3. Setze das Kind in dem Kindersitz.
4. Ziehe den Schultergurt durch die Schultergurtführung (Skizze 5). Ziehe den Beckengurt durch die Beckengurtführung (Skizze 9). Schnalle die Sicherheitsgurte an. Sieh nach, ob der Gurt nicht verdreht ist (Skizze 9A).

### **Beim Nutzen ausschließlich von Dreipunktgurte**

Stell den Kindersitz auf der Sitzbank des Fahrzeugs. Ziehe den Schultergurt durch die Schultergurtführung (Skizze 5). Ziehe den Beckengurt durch die Beckengurtführung (Skizze 9). Schnalle die Sicherheitsgurte an. Sieh nach, ob der Gurt nicht verdreht ist (Skizze 9A).

### **Lage des Kindes**

1. Pass die Kopfstütze an die Körpergröße des Kindes an, indem du den Höhenregulator drückst (Skizze 6). Die Kopfstütze muss so angepasst werden, dass es zwischen der Kopfstütze und den Schultern des Kindes ein Raum wie eine Fingerbreite entsteht (Skizze 7).
2. Der Kindersitz hat drei Stellungen der Neigungsverstellung. Stell den Kindersitz in einer richtigen Position hin, bevor du das Kind mit den Sicherheitsgurten festschnallst (Skizze 8).
3. Schnalle die Sicherheitsgurte an (Skizze 9). Sieh nach, ob der Gurt nicht verdreht ist (Skizze 9A).

### **Herausnehmen des Kindersitzes**

1. Nimm den Schultergurt aus der Schultergurtführung heraus und den Beckengurt aus der Beckengurtführung (Skizze 10).
2. Drücke den ISOFIX-Löseknopf, um die ISOFIX-Rastarme zu lösen und sie herauszunehmen (Skizze 11).
3. Nimm den Kindersitz aus dem Fahrzeug heraus.

### **Das Abnehmen und Wiederaufsetzen des Materialbezugs**

1. Der Bezug ist mit Hilfe von Gummibändern aufzusetzen.
2. Bei dem Abnehmen des Bezugs, fang mit dem Bezug der Rückenlehne an.

## **WARTUNG UND REINIGUNG**

1. Den Materialbezug kann man mechanisch in Temperatur von 30°C Grad waschen.
2. Nicht bügeln.

### 3. Nicht mechanisch trocknen.

Die Bilder dienen nur zur Veranschaulichung. Das tatsächliche Aussehen der Produkte kann sich von dem auf den Bildern präsentierten, unterscheiden.

RU

#### **Уважаемый клиент!**

Если у вас есть вопросы или комментарии по поводу приобретенного товара, свяжитесь с нами: [help@lionelo.com](mailto:help@lionelo.com)

**Перед первым использованием автокресла внимательно прочитайте эту инструкцию по эксплуатации.**

Продукт соответствует норме: R129/03

#### **Производитель:**

BrandLine Group Sp. из о. о.

A. Kręglewskiego 1, 61-248 Познань, Польша

## **Важная информация**

Пожалуйста, внимательно прочтите эту инструкцию по эксплуатации перед установкой оборудования и сохраните ее для использования в будущем. Неправильная сборка может поставить под угрозу здоровье ребенка.

## **ВНИМАНИЕ**

Это удерживающее устройство для детей i-Size. Оно одобрено для использования в соответствии с Правилами № 129 ООН для использования в основном на "местах для сиденья i-Size", соответствующее рекомендациям производителям транспортных средств в руководстве по эксплуатации транспортного средства.

В случае сомнений обратитесь к производителю удерживающего устройства или к дилеру.

1. Настоящее устройство предназначено для детей ростом от 100 до 150 см (в возрасте от 4 до 12 лет) и весом от 15 до 36 кг.
2. Это устройство может не поместиться в некоторых транспортных средствах, если рост ребенка составляет 135–150 см.
3. Жесткие компоненты и пластмассовые части детского удерживающего устройства

должны располагаться и устанавливаться таким образом, чтобы в нормальных условиях эксплуатации транспортного средства они не могли быть зажаты раздвижным сиденьем или дверью транспортного средства.

4. Все ремни крепления сиденья должны плотно прилегать к телу ребенка. Ремни не должны быть перекручены.
5. Все бедренные ремни должны располагаться низко, таким образом, чтобы таз ребенка надежно удерживался.
6. Устройство следует заменить, если оно подверглось большим нагрузкам в результате аварии.
7. Не вносите в продукт никаких изменений или дополнений. Необходимо строго соблюдать инструкции по применению продукта.
8. Важно избегать ситуаций, в которых устройство подвергается воздействию прямых солнечных лучей. Это может привести к нагреванию устройства и ожогам кожи ребенка.
9. Не оставляйте ребенка в изделии без присмотра.
10. Багаж и другие предметы, которые могут стать причиной травм в случае столкновения с автомобилем, должны быть надежно закреплены.
11. Не используйте сиденье без тканевого чехла. Не следует заменять чехол на другой, кроме рекомендованного производителем. Чехол является неотъемлемой частью кресла.
12. Застегните пряжки надежно и правильно. В случае возникновения чрезвычайной ситуации правильная фиксация пряжек позволит быстро извлечь ребенка с кресла.
13. Перед установкой сиденья также прочтите руководство по эксплуатации автомобиля.

## **СХЕМА УСТРОЙСТВА (рис. 1)**

1. Регулируемый подголовник
2. Регулятор подголовника
3. Направляющая плечевого ремня
4. Направляющая бедренного ремня
5. База кресла
6. Рычаг регулирования наклона
7. Кронштейны ISOFIX
8. Кнопка освобождения ISOFIX
9. Контрольная лампочка ISOFIX
10. Точки крепления ISOFIX в транспортном средстве

## МОНТАЖ

Если кресло не может быть установлено с помощью точек крепления ISOFIX в транспортном средстве, крепления ISOFIX могут оставаться сложенными внутри сиденья, которое в этом случае можно установить только с помощью трехточечных ремней безопасности.

При установке автокресла на переднем сиденье убедитесь, что спинка автомобильного сиденья находится в вертикальном положении.

### С использованием трехточечных ремней безопасности и крючков ISOFIX

1. Поместите кресло в автомобиль. Нажмите и потяните кнопку освобождения ISOFIX, чтобы выдвинуть кронштейны ISOFIX (рис. 2). Кронштейны ISOFIX работают правильно только тогда, когда они полностью выдвинуты.
2. Прижмите крепления ISOFIX к точкам крепления ISOFIX в автомобиле (рис. 3). Убедитесь, что все контрольные лампочки ISOFIX ЗЕЛЕНЫЕ (рис. 4). Как можно сильнее прижмите детское кресло к спинке автомобильного сиденья.
3. Усадите ребенка в кресло.
4. Проденьте плечевой ремень через направляющую плечевого ремня (рис. 5). Проденьте бедренный ремень через направляющую бедренного ремня (рис. 9). Пристегните ремни безопасности. Убедитесь, что ремень не перекручен (рис. 9А).

### С использованием исключительно трехточечных ремней безопасности

Установите автокресло на сиденье автомобиля. Проденьте плечевой ремень через направляющую для плечевого ремня (рис. 5). Проденьте бедренный ремень через направляющую бедренного ремня (рис. 9). Пристегните ремни безопасности. Убедитесь, что ремень не перекручен (рис. 9А).

### Положение ребенка

1. Отрегулируйте подголовник по росту ребенка, нажав на регулятор высоты (рис. 6). Подголовник необходимо отрегулировать так, чтобы между подголовником и плечами ребенка оставалось расстояние толщиной в палец (рис. 7).
2. Кресло имеет три положения регулировки наклона. Установите кресло в правильное положение, прежде чем пристегивать ребенка ремнями безопасности (рис. 8).
3. Пристегните ремни безопасности (рис. 9). Убедитесь, что ремень не перекручен (рис. 9А).

### Извлечение кресла

1. Снимите плечевой ремень с направляющей плечевого ремня, а бедренный ремень - с направляющей бедренного ремня (рис. 10).



2. Нажмите кнопку разблокировки ISOFIX, чтобы освободить и вытащить крючки ISOFIX (рис. 11).
3. Извлеките кресло из автомобиля.

#### **Снятие и повторное надевание тканевого чехла**

1. Тканевый чехол надевается с помощью фиксаторов на резинке.
2. Снимая чехол, начните с чехла со спинки сиденья.

#### **ЧИСТКА И УХОД**

1. Тканевый чехол можно стирать в стиральной машине при 30°C градусах.
2. Не гладить.
3. Не сушить механически.

Фотографии носят иллюстративный характер, реальный вид изделий может отличаться от представленного на фотографиях.

IT

#### **Gentile Cliente!**

Se hai commenti o domande su un prodotto acquistato, non esitare a contattarci [help@lionelo.com](mailto:help@lionelo.com)

**Prima di utilizzare il seggiolino per la prima volta, leggere attentamente il presente manuale d'uso.**

Il prodotto soddisfa i requisiti della norma: R129/03

#### **Produttore:**

BrandLine Group Sp. z o. o.  
A. Kręglewskiego 1, 61-248 Poznań, Polonia

#### **Informazioni importanti**

Si prega di leggere attentamente questa istruzione d'uso prima di installare il dispositivo e di conservarla per riferimento futuro. Un'installazione impropria può rappresentare un pericolo per la salute del bambino.

# ATTENZIONE

Questo è un sistema di ritenuta per bambini i-Size. È stato approvato per l'uso in conformità al regolamento ONU n. 129, per l'uso principalmente nei posti a sedere "i-Size", come raccomandato dai costruttori di veicoli nell'istruzione d'uso. .

In caso di dubbio, si prega di contattare il produttore o il rivenditore del sistema di ritenuta.

1. Questo dispositivo è destinato a bambini di altezza compresa tra 100 e 150 cm (età 4-12 anni) e con un peso compreso tra 15 e 36 kg.
2. Questo dispositivo potrebbe non entrare in alcuni veicoli se il bambino è alto 135-150 cm.
3. Gli elementi duri e le parti in plastica del sistema di ritenuta devono essere posizionati e installati in modo che non possano rimanere intrappolati da un sedile scorrevole o da una porta del veicolo in condizioni d'uso normali..
4. Tutte le cinture di fissaggio del seggiolino devono essere tese e adattate al corpo del bambino. Le cinture non devono essere attorcigliate.
5. Tutte le cinture addominali devono essere basse in modo che il bacino del bambino sia tenuto saldamente fermo.
6. Il dispositivo deve essere sostituito se è stato sottoposto a carichi improvvisi durante un incidente.
7. Non apportare modifiche o aggiunte al prodotto. Le istruzioni per l'uso del prodotto devono essere rigorosamente rispettate.
8. Evitare tassativamente le situazioni in cui il dispositivo sia esposto alla luce diretta del sole. Questo può causare il riscaldamento del dispositivo e di conseguenza bruciare la pelle del bambino. .
9. Il bambino non deve essere lasciato incustodito nel dispositivo.
10. Il bagaglio e altri oggetti che possono causare lesioni in caso di collisione del veicolo devono essere adeguatamente protetti.
11. Non utilizzare il seggiolino senza il suo rivestimento in materiale. Non sostituire il rivestimento con uno non raccomandato dal produttore. Il rivestimento è parte integrante del seggiolino.
12. Le fibbie devono essere attaccate in modo corretto e adeguato. In caso di emergenza, la protezione corretta delle fibbie permetterà a liberare velocemente il bambino dal seggiolino.
13. Leggere anche il manuale d'uso del veicolo prima di installare il seggiolino.

## SCHEMA DEL DISPOSITIVO (fig. 1)

1. Poggiatesta regolabile
2. Regolatore del poggiatesta
3. Guida della cintura delle spalle
4. Guida della cintura addominale

5. Base del seggiolino
6. Leva di regolazione dell'inclinazione
7. Bracci ISOFIX
8. Pulsante di rilascio ISOFIX
9. Spia ISOFIX
10. Punti di ancoraggio ISOFIX nel veicolo

## **MONTAGGIO**

Se il seggiolino non può essere montato con uso dei punti di ancoraggio Isofix nel veicolo, gli ancoraggi Isofix possono rimanere nascosti all'interno del seggiolino, che può quindi essere dotato solo di cinture a tre punti.

Montando il seggiolino sul sedile anteriore, assicurarsi che lo schienale del sedile del veicolo sia in posizione verticale.

### **Con utilizzo di cinture di sicurezza a tre punti e agganci ISOFIX**

1. Posizionare il seggiolino all'interno del veicolo. Stringere e tirare il pulsante di rilascio Isofix per estendere i bracci Isofix (fig. 2). I bracci Isofix funzionano correttamente solo quando sono completamente estesi.
2. Spingere gli agganci Isofix nei punti di ancoraggio Isofix nel veicolo (fig. 3) Assicurarsi che tutte le spie Isofix siano VERDI (fig. 4). Spingere il seggiolino il più possibile contro lo schienale del sedile del veicolo.
3. Mettere il bambino sul seggiolino.
4. Portare la cintura delle spalle attraverso la guida della cintura delle spalle (fig. 5). Passare la cintura addominale attraverso la guida della cintura addominale (fig. 9). Allacciare la cintura di sicurezza. Assicurarsi che la cintura non sia attorcigliata (fig. 9A).

### **Con utilizzo esclusivamente di cinture di sicurezza a tre punti**

Mettere il seggiolino sul divano della macchina. Portare la cintura delle spalle attraverso la guida della cintura (fig. 5). Portare la cintura addominale attraverso la guida della cintura addominale (fig. 9). Allacciare la cintura di sicurezza. Assicurarsi che la cintura non sia attorcigliata (fig. 9A).

### **Posizione del bambino**

1. Regolare il poggiatesta all'altezza del bambino premendo sul regolatore di altezza (fig. 6). Il poggiatesta deve essere regolato in modo che rimanga uno spazio di spessore delle due dita tra il poggiatesta e le spalle del bambino (fig. 7).
2. Il seggiolino ha tre posizioni di regolazione dell'inclinazione. Posizionate il seggiolino nella posizione corretta prima di allacciare il bambino con la cintura di sicurezza (fig. 8).

3. Allacciare la cintura di sicurezza (fig. 9). Assicurarsi che la cintura non sia attorcigliata (fig. 9A).

### **Rimozione del seggiolino**

1. Rimuovere la cintura della spalla dalla guida della cintura della spalla e la cintura addominale dalla guida della cintura addominale (fig. 10).
2. Premere il pulsante di rilascio Isofix per liberare ed estrarre gli agganci Isofix (fig. 11).
3. Rimuovere il seggiolino dal veicolo.

### **Rimozione e riapplicazione del rivestimento di stoffa**

1. Il rivestimento di stoffa viene applicato per mezzo di agganci con elastico.
2. Rimuovendo il rivestimento, iniziare con il rivestimento dello schienale del seggiolino.

## **MANUTENZIONE E PULIZIA**

1. Il rivestimento di stoffa può essere lavato meccanicamente a 30°C gradi.
2. Non stirare.
3. Non asciugare meccanicamente.

Le foto sono solo a scopo illustrativo, l'aspetto reale dei prodotti può differire da quello mostrato nelle immagini.

## **FR**

### **Cher client !**

Si vous avez des questions ou remarques relatives au produit acheté, n'hésitez pas à nous contacter à l'adresse : [help@lionelo.com](mailto:help@lionelo.com)

**Avant d'utiliser le siège-auto bébé pour la première fois, lisez attentivement ce mode d'emploi.**

Le produit répond aux exigences de la norme: R129/03

### **Producteur:**

BrandLine Group Sp. z o. o.

A. Kręglewskiego 1, 61-248 Poznań, Pologne

# Renseignements importants

Il est nécessaire de lire attentivement le présent mode d'emploi avant d'installer le dispositif et le conserver pour référence ultérieure. Une installation inappropriée peut présenter un danger pour la santé de l'enfant.

## ATTENTION

C'est un dispositif de retenue pour enfants i-Size. Il a été agréé conformément au Règlement N°129 ONU, pour être utilisé avant tout sur « les sièges assis i-Size », conformément aux recommandations des fabricants de véhicules figurant dans le mode d'emploi du véhicule. En cas de doutes, veuillez contacter le fabricant de dispositif de retenue des occupants ou le vendeur.

1. Le présent dispositif est destiné aux enfants dont la taille est comprise entre 100 et 150 cm (l'âge allant de 4 à 12 ans) et dont le poids est compris entre 15 et 36 kg.
2. Ce dispositif peut être trop grand pour certains véhicules dans le cas où la taille de l'enfant est comprise entre 135 et 150 cm.
3. Des éléments durs et des pièces en plastique du dispositif de retenue pour enfants devraient être placés et installés de manière qu'ils ne puissent être piégés par le siège coulissant ou les portes du véhicule dans des conditions normales d'utilisation.
4. Toutes les sangles de fixation du siège-auto bébé devraient être tendues et adaptées au corps de l'enfant. Les sangles ne peuvent pas être vrillées.
5. Toutes les sangles abdominales devraient être portées bas pour que le bassin de l'enfant soit bien retenu.
6. Le dispositif devrait être remplacé s'il a été soumis à des charges violentes lors d'un accident.
7. Il est interdit de modifier ou de compléter le produit. Il convient de respecter strictement le mode d'emploi du produit.
8. Évitez impérativement les situations où le dispositif est exposé au rayonnement solaire direct. Ceci peut entraîner le surchauffage du dispositif, et par conséquent, la brûlure de la peau de l'enfant.
9. Ne laissez pas l'enfant dans le dispositif sans surveillance.
10. Le bagage et d'autres objets qui peuvent causer des blessures corporelles en cas d'accident devraient être sécurisés.
11. N'utilisez pas le siège-auto bébé sans housse en tissu. Ne remplacez pas la housse par d'autres que celles recommandées par le fabricant. La housse fait partie intégrante du siège-auto bébé.
12. Il est nécessaire de bien boucler les ceintures. En cas de situations d'urgence, l'assemblage correct des boucles permettra de prendre l'enfant rapidement du siège-auto.
13. Avant d'utiliser le siège-auto bébé, il convient aussi de lire le mode d'emploi du véhicule.

## SCHÉMA DU DISPOSITIF (fig. 1)

1. Appui-tête réglable
2. Régulateur de l'appui-tête
3. Guide de sangle thoracique
4. Guide de sangle abdominale
5. Base du siège-auto bébé
6. Levier de réglage de l'inclinaison
7. Bras du système ISOFIX
8. Bouton de déverrouillage ISOFIX
9. Voyant ISOFIX
10. Points d'accrochage ISOFIX dans le véhicule

## INSTALLATION

Si le siège-auto bébé ne peut pas être installé à l'aide des points d'ancrage ISOFIX dans le véhicule, les pinces ISOFIX peuvent être cachés à l'intérieur du siège-auto bébé qui peut être installé uniquement à l'aide des ceintures de sécurité à trois points.

En installant le siège-auto bébé sur le siège avant, assurez-vous que le dossier de siège de véhicule se trouve en position verticale.

### À l'aide des ceintures de sécurité à trois points et des pinces ISOFIX

1. Placez le siège-auto bébé à l'intérieur du véhicule. Serrez et tirez le bouton de déverrouillage ISOFIX pour faire sortir les bras ISOFIX (fig. 2). Les bras ISOFIX fonctionnent correctement uniquement quand ils sont sortis entièrement.
2. Poussez les pinces ISOFIX vers les points d'ancrage ISOFIX dans le véhicule (fig. 3). Assurez-vous que tous les voyants ISOFIX sont VERTS (fig. 4). Poussez le siège-auto bébé vers le dossier de siège de véhicule autant que possible.
3. Installez l'enfant dans le siège-auto.
4. Faites passer la sangle thoracique à travers le guide de sangle thoracique (fig. 5). Faites passer la sangle abdominale à travers le guide de sangle abdominale (fig. 9). Attachez les ceintures de sécurité. Assurez-vous que la ceinture n'est pas vrillée (fig. 9A).

### À l'aide des ceintures de sécurité à trois points uniquement

Placez le siège-auto sur la banquette du véhicule. Faites passer la sangle thoracique à travers le guide de sangle thoracique (fig. 5). Faites passer la sangle abdominale à travers le guide de sangle abdominale (fig. 9). Attachez les ceintures de sécurité. Assurez-vous que la ceinture n'est pas vrillée (fig. 9A).

### **Emplacement de l'enfant**

1. Ajustez l'appui-tête à la taille de l'enfant, tout en appuyant sur le régulateur de la hauteur (fig. 6). L'appui-tête doit être ajusté de façon à ne laisser qu'un espace de l'épaisseur d'un doigt entre l'appui-tête et les épaules de l'enfant (fig. 7).
2. Le siège-auto bébé possède trois positions de réglage de l'inclinaison. Positionnez le siège-auto bébé en position appropriée avant d'attacher l'enfant avec les ceintures de sécurité (fig. 8).
3. Tendez les ceintures de sécurité (fig. 9). Assurez-vous que la ceinture n'est pas vrillée (fig. 9A).

### **Enlèvement du siège-auto bébé**

1. Retirez la sangle thoracique du guide de sangle thoracique et la sangle abdominale du guide de sangle abdominale (fig. 10).
2. Appuyez sur le bouton de déverrouillage ISOFIX pour débloquer et retirer les pinces ISOFIX (fig. 11).
3. Retirez le siège-auto bébé du véhicule.

### **L'enlèvement et la mise de la housse en tissu**

1. La housse en tissu est mise à l'aide d'attaches munies d'une bande élastique.
2. En enlevant la housse, commencez par la housse sur le dossier de siège.

## **ENTRETIEN ET LAVAGE**

1. La housse en tissu peut être lavée mécaniquement à une température de 30°C.
2. Ne pas repasser.
3. Ne pas sécher mécaniquement.

Les photos sont à caractère informatif, l'apparence réelle des produits peut varier de celle présentée sur les photos.

**¡Estimado Cliente!**

Si tienes algún comentario o pregunta sobre algún producto que hayas comprado, por favor contacta con nosotros: **help@lionelo.com**

**Antes de utilizar el producto por primera vez, lea atentamente estas instrucciones de uso.**

The product complies with the following standards: R129/03

**Fabricante:**

BrandLine Group Sp. z o. o.

A. Kręglewskiego 1, 61-248 Poznań, Polonia

## Información importante

Lea atentamente estas instrucciones de funcionamiento antes de instalar el dispositivo y consérvelas para futuras consultas. Una instalación incorrecta puede poner en peligro la salud del niño.

## ATENCIÓN

Este es un sistema de retención infantil i-Size. Ha sido aprobado para su uso de acuerdo con el Reglamento 129 de las Naciones Unidas, para su uso principalmente en las "posiciones de asiento i-Size", según lo recomendado por los fabricantes de vehículos en el manual del vehículo. En caso de duda, ponte en contacto con el fabricante del sistema de retención o con el vendedor.

1. Este dispositivo está destinado a niños de 100 a 150 cm de altura (de 4 a 12 años) y de 15 a 36 kg de peso. Este dispositivo puede no caber en algunos vehículos cuando el niño tiene una altura de 135-150 cm.
2. Los componentes duros y las piezas de plástico del dispositivo de retención infantil deben situarse e instalarse de manera que, en condiciones normales de uso, no puedan quedar atrapados por el deslizamiento de un asiento, o por las puertas del vehículo.
3. Los cinturones que sujetan la silla infantil deben estar apretados y ajustados al cuerpo del niño. Los cinturones no deben estar retorcidos.
4. Los cinturones abdominales deben ir bajos para que la pelvis del niño quede firmemente sujeta.
5. El dispositivo debe ser sustituido si ha sido sometido a tensiones repentinas durante un accidente.
6. No se debe realizar ningún cambio ni añadir nada al producto. Es necesario seguir estrictamente las instrucciones de uso del producto.
7. Es necesario evitar situaciones en las que el dispositivo esté expuesto a la luz solar directa. Esto puede llevar a que el dispositivo se caliente, provocando quemaduras en la piel del bebé.



8. No dejes al niño en el dispositivo sin supervisión.
9. El equipaje y otros objetos que puedan causar lesiones en caso colisión del vehículo deben asegurarse adecuadamente
10. No se debe utilizar el asiento sin su funda de tela. No se debe sustituir la funda por otra que no sea la recomendada por el fabricante. La funda forma parte integrante de la silla infantil.
11. Las hebillas deben abrocharse correcta y adecuadamente. En caso de emergencia, el hecho de que las hebillas estén correctamente aseguradas te permitirá sacar al niño del asiento rápidamente.
12. Antes de la instalación de la silla infantil, es necesario también leer atentamente las instrucciones de funcionamiento del vehículo.

## **ESQUEMA DEL DISPOSITIVO (fig. 1)**

1. Reposacabezas regulable
2. Regulador del reposacabezas
3. Guía para el cinturón en bandolera
4. Guía para el cinturón abdominal
5. Base de la silla infantil
6. Palanca de regulación de la inclinación
7. Brazos ISOFIX
8. Botón de desbloqueo ISOFIX
9. Indicador luminoso ISOFIX
10. Puntos de anclaje ISOFIX en el vehículo

## **INSTALACIÓN**

Si la silla infantil no puede instalarse utilizando los puntos de anclaje ISOFIX del vehículo, los anclajes ISOFIX pueden permanecer guardados en el interior de la silla infantil, que entonces solo puede instalarse utilizando los cinturones de seguridad de tres puntos.

Al instalar la silla infantil en el asiento delantero, asegúrate de que el respaldo del asiento del vehículo esté en posición vertical.

### **Mediante cinturones de seguridad de tres puntos y fijaciones ISOFIX**

1. Coloca la silla infantil en el interior del vehículo. Aprieta y tira del botón de desbloqueo de ISOFIX para extender los brazos ISOFIX (fig. 2). Los brazos ISOFIX solo funcionan correctamente cuando están completamente extendidos.
2. Aprieta los anclajes ISOFIX a los puntos de anclaje ISOFIX del vehículo (fig. 3). Asegúrate de que todos los indicadores luminosos ISOFIX estén en color VERDE (fig. 4). Empuja la silla infantil al máximo posible contra el respaldo del asiento del vehículo.

3. Sienta al niño en la silla infantil.
4. Pasa el cinturón en bandolera por la guía del cinturón en bandolera (fig. 5). Pasa el cinturón abdominal por la guía del cinturón abdominal (fig. 9). Abrocha los cinturones de seguridad. Asegúrate de que el cinturón no esté retorcido (fig. 9A).

### **Exclusivamente mediante cinturones de seguridad de tres puntos**

Coloca la silla infantil en el asiento del vehículo. Pasa el cinturón en bandolera por la guía del cinturón en bandolera (fig. 5). Pasa el cinturón abdominal por la guía del cinturón abdominal (fig. 9). Abrocha los cinturones de seguridad. Asegúrate de que el cinturón no esté retorcido (fig. 9A)

### **Colocación del niño**

1. Ajusta el reposacabezas a la altura del niño pulsando el regulador de altura (fig. 6). El reposacabezas debe ajustarse de forma que exista un espacio del grosor de un dedo entre el reposacabezas y los hombros del niño (fig. 7).
2. La silla infantil tiene tres posiciones de ajuste de la inclinación. Coloca la silla infantil en la posición correcta antes de abrochar los cinturones de seguridad al niño (fig. 8).
3. Abrocha los cinturones de seguridad (fig. 9). Asegúrate de que el cinturón no esté retorcido (fig. 9A).

### **Retirada de la silla infantil**

1. Saca el cinturón en bandolera de la guía del cinturón en bandolera, y el cinturón abdominal de la guía del cinturón de abdominal (fig. 10).
2. Pulsa el botón de desbloqueo ISOFIX para liberar y sacar los anclajes ISOFIX (fig. 11).
3. Retira la silla infantil del vehículo.

### **Mantenimiento y limpieza**

1. La funda de tela está colocada mediante ganchos de goma.
2. Al retirar la funda, comienza con la funda del respaldo de la silla infantil.

## **MANTENIMIENTO Y LIMPIEZA**

1. La funda de tela se puede lavar a máquina a 30 grados.
2. No planchar.
3. No secar en secadora.

Las fotos son solo ilustrativas, la apariencia real de los productos puede diferir de la presentada en las fotos.

**Beste Klant!**

Als u opmerkingen of vragen heeft over het product dat u heeft gekocht, neem dan contact met ons op: [help@lionelo.com](mailto:help@lionelo.com)

**Lees deze instructies zorgvuldig door voordat u het stoeltje voor de eerste keer gebruikt.**

Produkt spełnia wymagania normy: R129/03

**Fabrikant:**

BrandLine Group Sp. z o. o.

A. Kręglewskiego 1, 61-248 Poznań, Polen

**Belangrijke informatie**

Lees deze handleiding zorgvuldig door voordat u het product monteert en bewaar deze handleiding voor toekomstig gebruik. Onjuiste montage kan de gezondheid van het kind in gevaar brengen.

**LET OP**

Het is een i-Size kinderbeveiligingssysteem. Het is goedgekeurd krachtens VN-reglement 129, voor gebruik op "i-Size zitplaatsen", zoals aanbevolen door de voertuigfabrikanten in de handleiding bij het voertuig.

Neem in geval van twijfel contact op met de fabrikant van het beveiligingssysteem of met uw dealer.

1. Dit product is bedoeld voor kinderen met een lichaamslengte van 100-150 cm (leeftijd 4-12 jaar) en een gewicht van 15-36 kg. Dit product past mogelijk niet in sommige voertuigen als het kind 135-150 cm lang is.
2. De onbuigzame delen en de plastic onderdelen van een kinderbeveiligingssysteem moeten zo zijn geplaatst en gemonteerd dat zij bij normaal gebruik van het voertuig niet bekneld kunnen raken door een schuivende stoel of voertuigdeur.
3. Alle veiligheidsgordels moeten worden gespannen en aangepast aan het lichaam van het kind. Gordels mogen niet gedraaid zijn.
4. Eventuele heupgordels moeten laag lopen, zodat het bekken van het kind stevig wordt vastgehouden.
5. Het product moet worden vervangen als het tijdens een ongeval aan plotselinge spanningen is blootgesteld.
6. Breng geen wijzigingen of toevoegingen aan het product aan. Volg de gebruiksaanwijzing van het product strikt op.
7. Vermijd situaties waarin het product wordt blootgesteld aan direct zonlicht. Hierdoor kan het product warm worden en kan de huid van uw kind verbranden.

8. Laat een kind niet zonder toezicht in het product.
9. Bagage en andere voorwerpen die bij een aanrijding letsel kunnen veroorzaken, moeten goed worden vastgezet.
10. Gebruik het zitje niet zonder de stoffen bekleding. Verwissel de bekleding niet voor een andere dan door de fabrikant aanbevolen bekleding. De bekleding is een integrerend deel van het stoeltje.
11. Maak de klemmen goed en correct vast. In geval van nood moeten de gespen goed vastzitten, zodat u uw kind snel uit het zitje kunt halen.
12. Lees ook de gebruikershandleiding van de auto voordat u het zitje installeert.

## **SCHEMA VAN HET PRODUCT (afb. 1)**

1. Verstelbare hoofdsteun
2. Hoofdsteunversteller
3. Schoudergordelgeleider
4. Heupgordelgeleider
5. Stoelbasis
6. Hendel voor kantelverstelling
7. ISOFIX armen
8. ISOFIX ontgrendelingsknop
9. ISOFIX controlelampje
10. ISOFIX verankeringspunten in het voertuig

## **MONTAGE**

Als het zitje niet met de ISOFIX verankerungen in de auto kan worden gemonteerd, kunnen de ISOFIX bevestigingen in het zitje opgeborgen blijven, dat dan alleen met de driepuntsveiligheidsgordels kan worden gemonteerd.

Als u het zitje op de voorstoel monteert, moet u ervoor zorgen dat de rugleuning van de autostoel in de rechtopstaande positie staat.

### **Met driepunts gordels en ISOFIX bevestigingen**

1. Plaats de stoel in de auto. Knijp en trek aan de ISOFIX ontgrendelknop om de ISOFIX armen uit te schuiven (afb. 2). De ISOFIX armen werken alleen goed als ze volledig zijn uitgeschoven.
2. Druk de ISOFIX bevestigingen tegen de ISOFIX verankerungen van de auto (afb. 3) Controleer of alle ISOFIX lampjes GROEN zijn (afb. 4). Duw het zitje zo ver mogelijk tegen de rugleuning van de autostoel.
3. Plaats uw kind in het stoeltje.

- Rijg de schoudergordel door de schoudergordelgeleider (afb. 5). Leid de heupgordel door de heupgordelgeleider (afb. 9). Maak het harnas vast. Zorg ervoor dat de gordel niet gedraaid zit (afb. 9A).

### **Alleen met driepuntsgordels gebruik**

Plaats het zitje op de autostoel. Rijg de schoudergordel door de schoudergordelgeleider (afb. 5). Leid de heupgordel door de heupgordelgeleider (afb. 9). Maak de veiligheidsgordel vast. Zorg ervoor dat de gordel niet gedraaid zit (afb. 9A).

### **Positie van het kind**

- Pas de hoofdsteun aan de lengte van uw kind aan door de hoogtevaststeller in te drukken (afb. 6). De hoofdsteun moet zo worden afgesteld dat de ruimte tussen de hoofdsteun en de schouders van het kind de dikte van een vinger heeft (afb. 7).
- De stoel heeft drie verstelposities voor de rugleuning. Zet het zitje in de gewenste positie voordat u de veiligheidsgordel om uw kind vastmaakt (afb. 8).
- Maak de veiligheidsgordel vast (afb. 9). Zorg ervoor dat de gordel niet gedraaid zit (afb. 9A).

### **Verwijderen van de stoel**

- Verwijder de schoudergordel uit de schoudergordelgeleider en de heupgordel uit de heupgordelgeleider (afb. 10).
- Druk op de ISOFIX ontgrendelingsknop om de ISOFIX bevestigingen los te maken en uit te trekken (afb. 11).
- Verwijder het stoeltje uit het voertuig.

### **Verwijderen en opnieuw bevestigen van de stoffen bekleding**

- De stoffen bekleding wordt vastgemaakt met elastiekhaken.
- Als u de bekleding verwijdert, begint u met de bekleding van de rugleuning van de stoel.

## **ONDERHOUD EN REINIGING**

- De stoffen bekleding kan op 30 graden in de wasmachine worden gewassen.
- Niet strijken.
- Niet mechanisch drogen.

De foto's dienen enkel ter illustratie, het werkelijke uitzicht van de producten kan verschillen van die op de foto's.

**Gerbiamas Kliente!**

Jei turite pastabų ar klausimų apie įsigytą produktą, nedvejodami susisieki su mumis:  
[help@lionelo.com](mailto:help@lionelo.com)

**Prieš pirmą kartą naudodami automobilinę kėdutę, atidžiai perskaitykite šias naudojimo instrukcijas.**

Gaminys atitinka standarto reikalavimus: R129 / 03

**Gamintojas:**

BrandLine Group Sp. z o. o.

A. Kręglewskiego 1, 61-248 Poznanė, Lenkija

**Svarbios informacijos**

Prieš montuodami įrenginį, atidžiai perskaitykite šią naudojimo instrukciją ir pasilikite ją ateičiai. Netinkamas montavimas gali kelti pavojų vaiko sveikatai.

**DĖMESIO**

Tai „i-Size“ vaikiškas palaikymo įrenginys. Jis yra patvirtintas naudoti pagal JT taisyklę Nr. 129, visų pirma skirtas naudoti „i-Size sėdynėse“, kaip rekomendavo transporto priemonių gamintojai transporto priemonės vadove.

Jeį abejojate, kreipkitės į vaikiško palaikymo įrenginio gamintoją arba pardavėją.

1. Šis prietaisas skirtas vaikams, kurių ūgis yra 100–150 cm (4–12 metų) ir 15–36 kg svorio. Šis prietaisas gali netikti kai kuriose transporto priemonėse, kai vaiko ūgis siekia 135–150 cm.
2. Kietos ir plastikinės vaikiško palaikymo įrenginio dalys turi būti išdėstytos ir sumontuotos taip, kad esant įprastoms transporto priemonės eksploataavimo sąlygoms jų neįstumtų slankiojanti sėdynė ar transporto priemonės durys.
3. Visi kėdutę tvirtinantys diržai turi būti priveržti, priderinti prie vaiko kūno ir nesusukti.
4. Įsitikinkite, kad juosmens diržai yra žemai, kad tinkamai palaikytų dubenį.
5. Jei avarijos metu prietaisas buvo stipriai prispaustas, jį reikia pakeisti.
6. Nedarykite jokių gaminio pakeitimų ar papildymų. Būtina griežtai laikytis produkto naudojimo instrukcijų.
7. Būtina vengti situacijų, kai prietaisas yra veikiamas tiesioginių saulės spindulių. Dėl to prietaisas gali įkaisti ir nudegti vaiko oda.
8. Prietaise negalima palikti vaiko be priežiūros.
9. Bagažas ir kiti panašūs daiktai turi būti pritvirtinti taip, kad susidūrimo metu nesusižeistumėte.

10. Kėdutės negalima naudoti be jos medžiaginio apmušalo. Apmušalo negalima pakeisti kitu nei rekomenduoja gamintojas. Tai yra neatskiriama surinkimo dalis.
11. Sigtys turi būti tvirtinamos teisingai ir tvarkingai. Avarijos atveju, teisingai pritvirtinus sigtį, vaikas galės greitai išlipti iš kėdutės.
12. Prieš montuodami

## **ĮRENGINIO SCHEMA (1 pav.)**

1. Reguluojama galvos atrama
2. Galvos atramos reguliatorius
3. Pečių diržo kreipiklis
4. Juosmens diržo kreipiklis
5. Kėdutės pagrindas
6. Pakreipimo reguliavimo svirtis
7. ISOFIX tvirtinimo atramos
8. ISOFIX atleidimo mygtukas
9. ISOFIX lemputė
10. ISOFIX tvirtinimo taškai transporto priemonėje

## **MONTAVIMAS**

Jei kėdutės negalima pritvirtinti prie transporto priemonės ISOFIX tvirtinimo taškų, ISOFIX tvirtinimo įtaisai gali likti kėdutės viduje, o tada ją galima tvirtinti tik su trijų taškų saugos diržais.

Montuodami kėdutę priekinėje sėdynėje, įsitinkinkite, kad automobilio sėdynės atlošas yra vertikaloje padėtyje.

### **Naudojant trijų taškų saugos diržus ir ISOFIX priedus**

1. Įdėkite kėdutę į automobilio vidų. Norėdami ištraukti ISOFIX tvirtinimo atramas, suspauskite ir patraukite ISOFIX atleidimo mygtuką (2 pav.). ISOFIX tvirtinimo atramos tinkamai veikia tik tada, kai jos yra visiškai ištiestos.
2. Prispauskite ISOFIX priedus prie transporto priemonės ISOFIX tvirtinimo taškų (3 pav.) Įsitinkinkite, kad visos ISOFIX lemputės yra ŽALIOS (4 pav.). Vaikišką kėdutę kiek įmanoma prispauskite prie automobilio sėdynės atlošo.
3. Pasodinkite vaiką kėdutėje.
4. Perveskite pečių diržą per peties diržo kreiptuvą (5 pav.). Perveskite diržą per juosmens kreiptuvą (9 pav.). Prisekite saugos diržus. Įsitinkinkite, kad diržas nesusuktas (9A pav.)

### **Naudokite tik trijų taškų saugos diržus**

Padėkite kėdutę ant automobilio sėdynės. Perveskite peties diržą per peties diržo

kreiptuvą (5 pav.). Perveskite diržą per juosmens kreiptuvą (9 pav.). Prisekite saugos diržus. Įsitinkite, kad diržas nesusuktas (9A pav.).

### **Vaiko padėtis**

1. Nustatykite galvos atramą pagal vaiko ūgį paspausdami aukščio reguliatorių (6 pav.). Galvos atrama turi būti sureguliuota taip, kad tarp galvos atramos ir vaiko pečių liktų piršto plonumo tarpas (7 pav.).
2. Kėdutė turi tris pakreipimo reguliavimo padėtis. Prieš tvirtindami vaiką saugos diržais, nustatykite kėdutę į reikiamą padėtį (8 pav.)
3. Prisekite saugos diržus (9 pav.). Įsitinkite, kad diržas nesusuktas (9A pav.).

### **Kėdutės išėmimas**

1. Nuimkite pečių diržą nuo pečių diržo kreiptuvo ir juosmens diržą nuo juosmens kreiptuvo (10 pav.).
2. Paspauskite ISOFIX atleidimo mygtuką, kad atlaisvintumėte ir ištrauktumėte ISOFIX priedus (11 pav.).
3. Išimkite kėdutę iš automobilio.

### **Medžiaginio užvalkalų nuėmimas ir pakartotinas uždėjimas**

1. Medžiaginis užvalkalas uždedamas ant elastinės juostos kabliukų.
2. Nuimdami užvalkalą, pradėkite nuo sėdynės atlošo.

## **PRIEŽIŪRA IR VALYMAS**

1. Medžiaginį užvalkalą galima skalbti skalbimo mašinoje 30 ° C temperatūroje.
2. Nelyginti.
3. Nedžiovinti džiovyklėje.

Nuotraukos yra tik iliustracijos, tikroji gaminių išvaizda gali skirtis nuo pateiktos nuotraukose.



**Vážení zákazníci!**

Máte-li jakékoli připomínky nebo dotazy týkající se zakoupeného výrobku, kontaktujte nás: [help@lionelo.com](mailto:help@lionelo.com)

**Před prvním použitím autosedačky si prosím pečlivě přečtete tento návod k použití.**

Výrobek splňuje požadavky normy: R129/03

**Výrobce:**

BrandLine Group Sp. z o. o.

A. Kręglewskiego 1, 61-248 Poznań, Polsko

**Důležité informace**

Před montáží zařízení si pečlivě přečtete tuto příručku a uschovejte ji pro budoucí použití. Nesprávná montáž může představovat riziko pro zdraví dítěte.

**Pozor**

Jedná se o dětský zádržný systém i-Size. Byl schválen pro použití v souladu s Předpisem OSN č. 129, pro použití především na „místech sedících i-Size“, v souladu s doporučením výrobců vozidel v návodu k obsluze vozidla.

V případě pochybností se obraťte na výrobce zádržného systému nebo na prodejce.

1. Toto zařízení je určeno pro děti v rozmezí od 100 do 150 cm (4–12 let) a váhovém rozmezí 15–36 kg. Toto zařízení se nemusí vlézt do některých vozidel, v případě, že je dítě vysoké 135–150 cm.
2. Tvrdé součásti a plastové části dětského zádržného systému musí být umístěny a instalovány takovým způsobem, aby za normálních podmínek používání vozidla nemohly být uvězněny posuvným sedadlem nebo dveřmi vozidla.
3. Veškeré pásy, které upevňují autosedačku, by měly být napnuté, přizpůsobené tělu dítěte. Pásy nesmí být překroucené.
4. Všechny bederní pásy by měly procházet nízkou, aby pánev dítěte byla pevně držena.
5. Zařízení by mělo být vyměněno, pokud bylo při nehodě vystaveno náhlému zatížení.
6. Neprovádějte na produktu žádné změny ani doplňky. Je nutné přísně dodržovat pokyny k použití výrobku.
7. Je nezbytné vyhnout se situacím, ve kterých je zařízení vystaveno přímému slunečnímu světlu. Může to vést k zahřátí zařízení, a v důsledku toho k popálení kůže dítěte.
8. Nenechávejte dítě v zařízení bez dozoru.
9. Zavazadla a další předměty, které mohou v případě kolize způsobit zranění, by měly být řádně zajištěny.

10. Autosedačka by neměla být používána bez textilního potahu. Potah by neměl být vyměňován na jiný než doporučený výrobcem. Potah je nedílnou součástí autosedačky.
11. Přezky musí být správně a pořádně zapnuty. V případě nouze správné zajištění přezek umožní dítěti rychle se dostat ze autosedačky.
12. Před instalací autosedačky si rovněž přečtěte uživatelskou příručku vozidla.

## **SCHÉMA ZAŘÍZENÍ (obr. 1)**

1. Nastavitelná opěrka hlavy
2. Regulátor opěrky hlavy
3. Vedení ramenního pásu
4. Vedení bederního pásu
5. Základna autosedačky
6. Páka pro nastavení sklonu
7. Ramena ISOFIX
8. Tlačítko pro uvolnění ISOFIX
9. Indikátor ISOFIX
10. Upevňovací body ISOFIX ve vozidle

## **MONTÁŽ**

Pokud nelze autosedačku namontovat pomocí kotevnic bodů ISOFIX vozidla, mohou být kotevní úchyty ISOFIX uloženy uvnitř autosedačky, které lze následně namontovat pouze pomocí tříbodových bezpečnostních pásů.

Montujíc autosedačku na přední sedadlo ujistěte se, že je opěradlo vozidla ve vzpřímené poloze.

### **S použitím tříbodových bezpečnostních pásů a úchytlů ISOFIX**

1. Umístěte autosedačku uvnitř vozidla. Stisknutím a uvolněním uvolňovacího tlačítka ISOFIX vysuňte ramena ISOFIX (obr. 2). Ramena ISOFIX fungují správně, pouze pokud jsou plně vysunuta.
2. Zatlačte háky ISOFIX na upevňovací body ISOFIX ve vozidle (obr. 3) Zkontrolujte, zda jsou všechny indikátory ISOFIX ZELENÉ (obr. 4). Přitlačte autosedačku co nejvíce na opěradlo sedadla vozidla.
3. Umístěte dítě v autosedačce.
4. Protáhněte ramenní pás vedením ramenního pásu (obr. 5). Protáhněte bederní pás vedením bederního pásu (obr. 9). Zapněte bezpečnostní pásy. Ujistěte se, že pás není překroucený (obr. 9a).

## **Používejte pouze třibodový bezpečnostní pás**

Umístěte autosedačku na sedadle vozidla. Protáhněte ramenní pás vedením ramenního pásu (obr. 5). Protáhněte bederní pás vedením bederního pásu (obr. 9). Zapněte bezpečnostní pásy. Ujistěte se, že pás není překroucený (obr. 9a).

## **Uložení dítěte**

1. Stisknutím opěrky hlavy nastavte opěrku hlavy na výšku dítěte (obr. 6). Opěrka hlavy musí být nastavena tak, aby mezi opěrkou hlavy a rameny dítěte zůstalo místo o síle jednoho prstu (obr. 7).
2. Autosedačka má tři polohy pro nastavení sklonu. Před připoutáním dítěte bezpečnostními pásy nastavte autosedačku do správné polohy (obr. 8).
3. Zapněte bezpečnostní pásy (obr. 9). Ujistěte se, že pás není překroucený (obr. 9a).

## **Vyndávání autosedačky**

1. Sejměte ramenní pás z vodítka ramenního pásu a bederní pás z vedení bederního pásu (obr. 10).
2. Stisknutím uvolňovacího tlačítka ISOFIX uvolněte a vytáhněte nástavce ISOFIX (obr. 11).
3. Vyjměte autosedačku z vozidla.

## **Sundávání a opětovné natažení látkového potahu**

1. Látkový materiál je natažen díky gumičce s háčky.
2. Při odstraňování potahu začněte potahem z opěradla autosedačky.

## **ÚDRŽBA A ČIŠTĚNÍ**

1. Látkový potah lze prát v pračce v teplotě 30 °C.
2. Nežehlit.
3. Nesušit v sušičce.

Fotografie slouží pouze pro ilustraci, skutečný vzhled výrobků se může lišit od vzhledu uvedeného na fotografiích.

**Kedves Ügyfelünk!**

Ha bármilyen észrevétele vagy kérdése van a vásárolt termékről, lépjen kapcsolatba velünk: [help@lionelo.com](mailto:help@lionelo.com)

**Az gyermekülés első használat előtt kérjük, figyelmesen olvassa el az alábbi használati utasítást.**

A termék megfelel a szabvány követelményeinek: R129/03

**Gyártó:**

BrandLine Group Sp. z o. o.

A. Kręglewskiego 1, 61-248 Poznań, Lengyelország

**Fontos Információk**

Kérjük, olvassa el figyelmesen ezt a használati utasítást a készülék beszerelése előtt, és őrizze meg a későbbi használatra. A helytelen összeszerelés veszélyeztetheti a gyermek egészségét.

**FIGYELEM**

Ez egy ISOFIX gyermekbiztonsági rendszer. Használatát az ENSZ 129. számú előírása szerint, elsősorban az „i-Size üléshelyzetekben” történő használatra hagyták jóvá, ahogyan azt a járműgyártók a jármű használati utasításában ajánlják.

Ha kétségei vannak, forduljon a biztonsági rendszer gyártójához vagy a kereskedőhöz.

1. Ez a készülék 100-150 cm magasságú (4-12 éves korú) és 15-36 kg súlyú gyermekek számára készült. Előfordulhat, hogy ez az eszköz nem fér be egyes járművekbe, ha a gyermek 135-150 cm magas.
2. A gyermekbiztonsági rendszer kemény alkatrészeit és műanyag alkatrészeit úgy kell elhelyezni és felszerelni, hogy a jármű normál működési körülményei között ne szorulhassanak be a jármű üléseibe vagy ajtójába.
3. A gyermekülés rögzítő hevedereknek feszesnek kell lenniük, és a gyermek testéhez kell igazodniuk. Az övek nem lehetnek megcsavarodva.
4. Minden derékövnek olyan alacsonyan kell futnia, hogy a gyermek medencéjét szilárdan tartsa.
5. A készüléket ki kell cserélni, ha balesetben nagy terhelésnek volt kitéve.
6. Ne végezzen semmilyen változtatást vagy kiegészítést a terméken. A termék használati utasítását szigorúan be kell tartani.
7. Feltétlenül kerülje az olyan helyzeteket, amikor a készüléket közvetlen a napsugárzás hatásainak van kitéve. Ez ahhoz vezethet, hogy a készülék felmelegszik, és ennek következtében megégeti a gyermek bőrét.

8. Ne hagyja felügyelet nélkül gyermeket a gyermekülésben.
9. A csomagokat és egyéb olyan tárgyakat, amelyek a jármű ütközése esetén sérülést okozhatnak, megfelelően rögzíteni kell.
10. A gyermekülést nem szabad szövetburkolat nélkül használni. Ne cserélje ki a huzatot a gyártó által ajánlott huzaton kívül másra. A huzat a gyermekülés szerves részét képezi.
11. A csatokat helyesen és megfelelően kell rögzíteni. Vészhelyzet esetén a csatok megfelelő rögzítése lehetővé teszi, hogy gyermekét gyorsan kivegye az ülésből.
12. Kérjük, hogy az ülés beszerelése előtt olvassa el a jármű használati utasítását is.

## A KÉSZÜLÉK SÉMÁJA (1. ábra)

1. Állítható fejtámla
2. A fejtámla beállítója
3. A vállöv vezetője
4. A deréköv vezetője
5. A gyermekülés alapja
6. Dőlésszög beállító kar
7. ISOFIX karok
8. Az ISOFIX kioldógombja
9. ISOFIX jelzőfény
10. ISOFIX rögzítési pontok a járműben

## ÖSSZESZERELÉS

Ha a gyermekülés nem szerelhető be a járműben lévő ISOFIX rögzítésekkel, az ISOFIX rögzítések az ülés belsejében rejtve maradhatnak, amely így csak a hárompontos biztonsági övek segítségével szerelhető be.

Amikor a gyermekülést az első ülésre szereli be, győződjön meg arról, hogy a jármű ülésének háttámlája függőleges helyzetben van.

### A hárompontos biztonsági övek és ISOFIX rögzítés használatával

1. Helyezze az ülést a járműbe. Nyomja meg és húzza meg az ISOFIX kioldógombot az ISOFIX karok kihúzásához (2. ábra). Az ISOFIX karok csak teljesen kihúzva működnek megfelelően.
2. Nyomja az ISOFIX rögzítőelemeket a jármű ISOFIX rögzítéseihez (3. ábra). Győződjön meg arról, hogy minden ISOFIX jelző ZÖLD színű (4. ábra). Nyomja az ülést a lehető legjobban a jármű ülésének háttámlájához.
3. Ültesse a gyermeket a gyermekülésbe.
4. Vezesse át a vállövet a vállöv vezetőjén (5. ábra). Vezesse át a derékövet a deréköv

vezetőjén (9. ábra). Kapcsolja be a biztonsági öveket. Győződjön meg arról, hogy az öv csavarodott-e meg. (9A ábra).

### **Kizárólag a hárompontos biztonsági övek használatával**

Helyezze a gyermekülést az autó kanapéjára. Vezesse át a vállövet a vállöv vezetőjén (5. ábra). Vezesse át a derékövet a deréköv vezetőjén (9. ábra). Kapcsolja be a biztonsági öveket. Győződjön meg arról, hogy az öv csavarodott-e meg. (9A ábra).

### **A gyermek elhelyezése**

1. Állítsa be a fejtámlát a gyermek magasságához a magasságállító megnyomásával (6. ábra). A fejtámlát úgy kell beállítani, hogy a fejtámla és a gyermek válla között egy ujjnyi vastagságú hely maradjon (7. ábra).
2. A gyermekülés három dőlésszög állítási pozícióval rendelkezik. A biztonsági öv bekapcsolása előtt állítsa az ülést a megfelelő helyzetbe (8. ábra).
3. Kapcsolja be a biztonsági öveket (9. ábra). Győződjön meg arról, hogy az öv csavarodott-e meg. (9A ábra).

### **A gyermekülés eltávolítása**

1. Vegye ki a vállövet a vállöv vezetőjéből és a derékövet a deréköv vezetőjéből (10. ábra).
2. Nyomja meg az ISOFIX kioldógombját az ISOFIX rögzítőelemek kioldásához és kihúzásához (11. ábra).
3. Vegye ki a gyermekülést a járműből.

### **A szövetborítás eltávolítása és visszahelyezése**

1. A szövetborítás egy rugalmas szalagra szerelt kampókkal van rögzítve.
2. A huzat eltávolítását kezdje a gyermekülés háttámlájánál.

## **KARBANTARTÁS ÉS TISZTÍTÁS**

1. A szövethuzat 30 °C-os hőmérsékleten mosható mosógépben.
2. Ne vasalja.
3. Ne szárítsa szárítógépben.

A fényképek illusztrációk, a termékek megjelenése eltérhet a bemutatott képeken láthatóaktól.

**Stimate Client!**

Dacă aveți observații sau întrebări cu privire la produsul achiziționat, vă rugăm să ne contactați:  
[help@lionelo.com](mailto:help@lionelo.com)

**Înainte de a utiliza scaunul pentru prima dată, vă rugăm să citiți cu atenție acest manual de utilizare. Utilizarea incorectă a produsului poate pune viața copilului în pericol.**

Produsului îndeplinește cerințele standardului: R129/03

**Producător:**

BrandLine Group Sp. z o. o.

A. Kręglewskiego 1, 61-248 Poznań, Polonia

**Informații importante**

Vă rugăm să citiți cu atenție aceste instrucțiuni de utilizare înainte de a instala unitatea și păstrați-le pentru referință ulterioară. Instalarea incorectă poate pune în pericol sănătatea copilului.

**Notă**

Este un sistem de siguranță pentru copii i-Size. Este aprobat pentru utilizare în conformitate cu Regulamentul ONU nr. 129, pentru utilizare în principal în „poziții de așezare i-Size”, așa cum recomandă producătorii de vehicule în manualul de utilizare al vehiculului.

Dacă aveți dubii, vă rugăm să contactați producătorul dispozitivului de siguranță sau distribuitorul.

1. Acest dispozitiv este destinat pentru copii cu o înălțime cuprinsă între 100-150 cm (vârsta 4-12 ani) și greutatea cuprinsă între 15 și 36 kg. Este posibil ca acest dispozitiv să nu se potrivească în unele vehicule în care copilul are o înălțime de 135-150 cm.
2. Componentele dure și părțile din plastic ale scaunului pentru copii trebuie poziționate și instalate astfel încât, în condiții normale de funcționare ale vehiculului, să nu poată fi prinse de scaunul sau ușa glisantă a vehiculului.
3. Toate centurile care fixează dispozitivul de siguranță pe vehicul trebuie să fie strânse, centurile trebuie să se potrivească fizicului copilului și nu trebuie să fie răsucite.
4. Asigurați-vă că benzile de șold sunt așezate jos, astfel încât pelvisul să fie ținut ferm.
5. Dispozitivul trebuie înlocuit cu unul nou dacă a fost supus unor sarcini violente în timpul unui accident.
6. Nu efectuați modificări ale scaunului și nu instalați elemente suplimentare fără aprobarea autorităților competente. Nerespectarea instrucțiunilor furnizate de producător poate fi periculoasă pentru utilizator.
7. Protejați scaunul de siguranță pentru copii împotriva razelor solare. În caz contrar, scaunul poate fi prea fierbinte pentru pielea copilului.

8. Nu lăsați niciodată copilul nesupravegheat în dispozitivul de siguranță.
9. Bagajele și alte obiecte care pot provoca vătămări în cazul unei coliziuni ar trebui să fie securizate corespunzător.
10. Sistemul de siguranță pentru copii nu trebuie utilizat fără tapițerie. Nu este permisă înlocuirea tapițeriei scaunelor decât cea recomandată de producător, deoarece este o parte integrantă a dispozitivului și influențează funcționarea acestuia.
11. Cataramele trebuie fixate corect și ferm. În caz de urgență, fixarea corectă a cataramelor va permite scoaterea rapidă a copilului din scaun.
12. Înainte de instalarea scaunului vă rugăm să citiți manualul de utilizare al vehiculului.

## **SCHEMA DISPOZITIVULUI (fig. 1)**

1. Tetieră reglabilă
2. Reglator tetieră
3. Ghidaj centură de umăr
4. Ghidaj centură de șold
5. Baza scaunului auto
6. Maneta de reglare a înclinării
7. Brațe ISOFIX
8. Buton de eliberare ISOFIX
9. Diodă ISOFIX
10. Puncte de fixare ISOFIX în vehicul

## **MONTARE**

Dacă scaunul nu poate fi instalat cu punctele de ancorare ISOFIX ale vehiculului, ancorajele ISOFIX pot rămâne depozitate în interiorul scaunului, care poate fi montat doar cu centurile de siguranță în trei puncte.

Când instalați scaunul în scaunul din față, asigurați-vă că spătarul scaunului vehiculului este în poziție verticală.

### **Cu utilizarea centurilor de siguranță în trei puncte și a accesoriilor ISOFIX**

1. Așezați scaunul în interiorul vehiculului. Strângeți și trageți butonul de eliberare ISOFIX pentru a extinde brațele ISOFIX (fig. 2). Brațele ISOFIX funcționează corect numai atunci când sunt complet extinse.
2. Apăsați elementele de fixare ISOFIX pe punctele de ancorare ISOFIX din vehicul (fig. 3) Asigurați-vă că toate lămpile ISOFIX sunt VERZI (fig. 4). Apăsați scaunul pentru copii cât mai mult posibil pe spătarul scaunului vehiculului.
3. Puneți copilul pe scaun.



4. Treceți cureaua de umăr prin ghidajul curelei de umăr (fig. 5). Treceți centura de susținere prin ghidajul centurii de susținere (fig. 9). Puneți-va centurile. Asigurați-vă că centura nu este răsucită (fig. 9A).

#### **Cu utilizarea numai a centurii de siguranță în trei puncte**

Așezați scaunul pe scaunul auto. Treceți cureaua de umăr prin ghidajul curelei de umăr (fig. 5). Treceți centura de susținere prin ghidajul centurii de susținere (fig. 9). Puneți-va centurile. Asigurați-vă că centura nu este răsucită (fig. 9A).

#### **Culcarea copilului**

1. Reglați tetiera la înălțimea copilului apăsând butonul de reglare a înălțimii (fig. 6). Tetiera trebuie reglată astfel încât să rămână un spațiu subțire între degete între tetieră și umerii copilului (fig. 7).
2. Scaunul are trei poziții de reglare a înclinării. Puneți scaunul în poziția corectă înainte de a fixa copilul cu centurile de siguranță (fig. 8).
3. Fixați centurile de siguranță (fig. 9). Asigurați-vă că centura nu este răsucită (fig. 9A).

#### **Scoaterea scaunului auto din mașină**

1. Scoateți centura de umăr de pe ghidajul centurii de umăr și centura de poală de pe ghidajul centurii de umăr (fig. 10).
2. Apăsăți butonul de eliberare ISOFIX pentru a elibera și extrage atașamentele ISOFIX (fig. 11).
3. Scoateți scaunul din vehicul.

#### **Scoaterea și punerea la loc a husei**

1. Husa din material este fixată cu ajutorul elasticelor cu cârlige.
2. Când scoateți husa, începeți cu husa de pe spătarul scaunului.

#### **ÎNTREȚINERE ȘI CURĂȚARE**

1. Husa din material poate fi spălată în mașina de spălat rufe la 30°C.
2. Nu călcați.
3. Nu uscați în mașina de uscat rufe.

Fotografiile au caracter ilustrativ, aspectul real al produselor poate diferi de cel prezentat în fotografii.

**Kära Kund!**

Kontakta oss på: [help@lionelo.com](mailto:help@lionelo.com) om du har några kommentarer eller frågor om den inköpta produkten.

**Läs noga denna bruksanvisning före första användning av bilbarnstolen.**

Produkten uppfyller kraven enligt standarden: R129/03

**Tillverkare:**

BrandLine Group Sp. z o. o.

A. Kręglewskiego 1, 61-248 Poznań, Polen

**Viktig information**

Läs noga denna bruksanvisning innan anordningen monteras och spara den för framtida bruk. Felaktig montering kan vara farlig för barnets hälsa.

**OBSERVERA**

Detta är en i-Size-fasthållningsanordning för barn. Den är godkänd för användning främst på "i-Size-sittplatser" i enlighet med FN-föreskrift nr 129 och i enlighet med biltillverkarnas rekommendationer i bilars instruktionsböcker.

Vid frågor eller funderingar kontakta tillverkaren av fasthållningsanordningen eller säljaren.

1. Denna anordning är avsedd för barn med 100 - 150 cm längd (ålder 4 - 12 år) och som väger 15-36 kg. Det kan hända att anordningen inte får plats i bilen i fall barnet är 135-150 cm lång.
2. Bilbarnstolens hårda komponenter och plastdelar ska fastsättas och installeras på så sätt att de i bilens normala användningsförhållanden inte kan blockeras av flyttbart bilsäte eller bildörr.
3. Alla bälten som fastsätter stolen ska vara uppspända och anpassade efter barnets kropp. Bälten får inte vara vridna.
4. Höftbälten ska sitta lågt så att barnets bäcken hålles ordentligt.
5. Stolen ska bytas ut om den utsatts för plötsliga överbelastningar vid trafikolycka.
6. Ändra inte eller modifiera inte produkten. Följ noga produktens bruksanvisning.
7. Undvik situationer då stolen är utsatt för direkt solljus. Detta kan leda till att stolen hettas upp och bränner barnets hus.
8. Lämna aldrig barnet i bilbarnstolen utan tillsyn.
9. Bagage och andra förmål som kan orsaka personskada vid krock ska vara lämpligt säkrade.
10. Använd inte stolen utan tygöverdraget. Byt inte ut överdraget mot ett annat som ej rekommenderas av tillverkaren. Överdraget utgör en väsentlig del av bilbarnstolen.

11. Spänn fast spännen ordentligt och på ett korrekt sätt. I händelse av en nödsituation, korrekt låsning av spännen möjliggör en snabb frigöring av barnet ur bilbarnstolen.
12. Läs också bilens instruktionsbok före installation av bilbarnstolen.

## PRODUKTÖVERSIKT (fig. 1)

1. Justerbart nackstöd
2. Justering för nackstödet
3. Styrning för axelbältet
4. Styrning för höftbältet
5. Bas bilbarnstol
6. Lutningshandtag
7. ISOFIX-armar
8. ISOFIX-frigöringsknapp
9. ISOFIX-indikator
10. ISOFIX-fästpunkter i fordonet

## MONTERING

Om bilbarnstolen inte kan monteras i fordonet med ISOFIX-fästpunkter kan ISOFIX-fästena stanna kvar inuti bilbarnstolen som då monteras endast med hjälp av bilens trepunktsbälten.

När bilbarnstolen monteras i framsätet se till att bilsätets ryggstöd befinner sig i vertikalt läge.

### Med användning av trepunktsbälten och ISOFIX-fästen

1. Placera bilbarnstolen inuti fordonet. Tryck och dra ut ISOFIX-frigöringsknappen för att skjuta ut ISOFIX-armarna (fig. 2). ISOFIX-armarna fungerar korrekt endast när de är helt utdragna.
2. Sätt fast ISOFIX-fästena i ISOFIX-fästpunkterna i fordonet (fig. 3). Se till att alla ISOFIX-indikatorerna är GRÖNA (fig. 4). Tryck till stolen så mycket det går mot bilsätets ryggstöd.
3. Placera barnet i stolen.
4. För axelbältet igenom styrningen för axelbältet (fig. 5). För höftbältet igenom styrningen för höftbältet (fig. 9). Spänn fast bilbältet. Se till att bilbältet inte är vridet (fig. 9A).

### Med användning av endast trepunktsbälten

Placera bilbarnstolen i baksätet. För axelbältet igenom styrningen för axelbältet (fig. 5). För höftbältet igenom styrningen för höftbältet (fig. 9). Spänn fast bilbältet. Se till att bilbältet inte är vridet (fig. 9A).

## **Barnets läge**

1. Anpassa nackstödet till barnets längd genom att trycka på höjdjusteringen (fig. 6). Nackstödet ska anpassas så att avståndet mellan nackstödet och barnets axlar motsvarar ett fingers tjocklek (fig. 7).
2. Stolens lutning kan ställas in i tre lägen. Ställ upp stolen i lämpligt läge innan du spänner fast barnet med bilbältet (fig. 8).
3. Spänn fast bilbältet (fig. 9). Se till att bilbältet inte är vridet (fig. 9A).

## **Losstagnig av bilbarnstolen**

1. Ta ut axelbältet ur styrningen för axelbältet och höftbältet ur styrningen för höftbältet (fig. 10).
2. Tryck på ISOFIX-frigöringsknappen och ta ut ISOFIX-fästena (fig. 11).
3. Ta ut bilbarnstolen ur fordonet.

## **Borttagning och påtagning av tygöverdraget**

1. Tygöverdraget monteras med hjälp av gummifästen.
2. Vid borttagning av överdraget börja med bilbarnstolens ryggstöd.

## **UNDERHÅLL OCH RENGÖRING**

1. Tvätta tygöverdraget mekaniskt i 30°C temperatur.
2. Stryk inte.
3. Torktumla inte.

Foton är endast för referens, det verkliga utseendet på produkten kan skilja sig från det som presenteras på foton.

**Kjære kunde!**

Hvis du har kommentarer eller spørsmål angående det kjøpte produktet, vennligst kontakt oss: [help@lionelo.com](mailto:help@lionelo.com)

**Før du bruker setet for første gang, vennligst les denne bruksanvisningen nøye.**

Produktet oppfyller kravene i standarden: R129 / 03

**Produsent:**

BrandLine Group Sp. z o. o.

A. Kręglewskiego 1, 61-248 Poznań, Polen

**Viktig informasjon**

Les denne håndboken nøye før du monterer enheten og oppbevar den for fremtidig bruk. Feil montering kan sette barnets helse i fare.

**MERK**

Det er et i-Size barnesikringssystem. Den er godkjent for bruk i henhold til FNs regelverk nr 129, for bruk primært i "i-Size-setestillinger" som anbefalt av kjøretøyprodusenter i kjøretøyets brukerhåndbok.

Hvis du er i tvil, ta kontakt med produsenten av produktet eller forhandleren.

1. Dette bilsetet er beregnet på barn i høydeområdet 100-150 cm (alder 4-12 år) og vektområdet 15-36 kg. Denne enheten passer kanskje ikke i noen kjøretøy der barnet er 135-150 cm høyt.
2. Harde komponenter og plastdeler i en barnesikring skal plasseres og monteres på en slik måte at de under normale driftsforhold for kjøretøyet ikke kan bli fanget av skyvesetet eller døren til kjøretøyet.
3. Alle belter som fester setet skal være stramme og tilpasset barnets kropp. Belter må ikke være vridd.
4. Alle hoftebelter skal løpe lavt slik at barnets kropp holdes godt fast.
5. Enheten bør skiftes ut hvis den har vært utsatt for skader i en ulykke.
6. Ikke foreta endringer eller tillegg til produktet. Bruksanvisningen for produktet må følges nøye.
7. Det er absolutt nødvendig å unngå situasjoner der enheten utsettes for direkte sollys. Dette kan varme opp enheten og brenne babyens hud som et resultat.
8. Et barn bør ikke etterlates uten tilsyn i enheten.
9. Bagasje og andre gjenstander som kan forårsake skader i tilfelle av en kjøretøykollisjon, bør sikres ordentlig.

10. Setet bør ikke brukes uten stofftrekk. Ikke bytt ut dekselet med et annet enn anbefalt av produsenten. Trekket er en integrert del av setet.
11. Spennen skal festes riktig. I nødstilfeller vil riktig sikring av spennene gjøre at barnet raskt kan komme seg ut av setet.
12. Les også kjøretøyets brukerhåndbok før du monterer setet.

## Deleliste (fig. 1)

1. Justerbar nakkestøtte
2. Nakkestøttejustering
3. Skulderbelteføring
4. Hoftebelteføring
5. Setebunn
6. Tiltjusteringsspak
7. ISOFIX-armer
8. ISOFIX-utløserknapp
9. ISOFIX lys
10. ISOFIX-festepunkter i kjøretøyet

## MONTERING

Hvis setet ikke kan monteres med kjøretøyets ISOFIX-festepunkter, kan ISOFIX-forankringene forbli stuet inne i setet, som da kun kan monteres med trepunktsbeltene.

Når du monterer setet i forsetet, sørg for at kjøretøyets seterygg er i oppreist stilling.

### Med bruk av trepunkts sikkerhetsbelter og ISOFIX-fester

1. Plasser barnesetet inne i kjøretøyet. Trekk i ISOFIX-utløserknappen for å forlenge ISOFIX-armene (fig. 2). ISOFIX-armene fungerer bare som de skal når de er helt uttrukket.
2. Press ISOFIX-festene mot ISOFIX-festepunktene i kjøretøyet (fig. 3) Pass på at alle ISOFIX-lampene er GRØNNE (fig. 4). Trykk barnesetet så mye som mulig mot ryggstøtten på bilsetet.
3. La barnet sette seg ned i bilstolen.
4. Før skulderbeltet gjennom skulderbelteføringen (fig. 5). Før hoftebeltet gjennom hoftebelteføringen (fig. 9). Fest setebeltene. Pass på at beltet ikke er vridd (fig. 9A).

### Bruker kun trepunktsbeltet

Plasser setet på bilsetet. Før skulderbeltet gjennom skulderreimføringen (fig. 5). Før hoftebeltet gjennom hoftebelteføringen (fig. 9). Fest setebeltene. Pass på at beltet ikke er vridd (fig. 9A).

## **Barnets posisjon**

1. Juster nakestøtten til barnets høyde ved å trykke på høydejusteringen (fig. 6). Nakestøtten må justeres slik at det er et fingertynt mellomrom mellom nakestøtten og skuldrene til barnet ditt (fig. 7).
2. Setet har tre tiltjusteringsposisjoner. Sett setet i riktig posisjon før du fester barnet med sikkerhetsbeltene (fig. 8).
3. Fest sikkerhetsbeltene (fig. 9). Pass på at beltet ikke er vridd (fig. 9A).

## **Fjerning av setet**

1. Fjern skulderbeltet fra skulderbelteføringen og hoftebeltet fra hoftebelteføringen (fig. 10).
2. Trykk på ISOFIX-utløserknappen for å frigjøre og trekke ut ISOFIX-festene (fig. 11).
3. Fjern setet fra kjøretøyet.

## **Fjerning og påføring av materialdekselet på nytt**

1. Materialdekselet settes på ved hjelp av krokene på strikken.
2. Når du tar av trekket, start med dekselet fra baksiden av setet.

## **VEDLIKEHOLD OG RENGJØRING**

1. Stofftrekket kan vaskes i maskin ved 30 °C.
2. Ikke stryk.
3. Må ikke tørkes i tørketrommel.

Bildene er kun vist for montering, det faktiske utseendet til produktene kan avvike fra det som vises på bildene.

**Kære Kunde!**

Hvis du har nogle spørgsmål eller bemærkninger til det købte produkt, er du altid velkommen til at kontakte os: [help@lionelo.com](mailto:help@lionelo.com)

**Før den første ibrugtagning af autostolen læs omhyggeligt denne brugervejledning.**

Produktet opfylder krav i R129/03 standard.

**Producent:**

BrandLine Group Sp. z o. o.

A. Kręglewskiego 1, 61-248 Poznań, Polen

**Vigtige oplysninger**

Før den montering af autostolen læs denne brugervejledning og gem den til senere brug. En ukorrekt montering kan være livsfarlig for barnet.

**BEMÆRK**

Det er en i-Size Barnefastholdelsesanordning. I henhold til FN's regulativ nr. 129 er den godkendt til brug på i-Size siddepladser i køretøjer efter fabrikantens anvisninger indeholdt i køretøjets brugervejledning.

Hvis du er i tvivl, bedes du kontakte producenten af babyautostolen eller din forhandler.

1. Denne barnefastholdelsesanordning er beregnet til børn med en højde på 100 - 150 cm (alder 4 - 12 år) og med en kropsvægt på 15-36 kg. Det kan ske, at barnefastholdelsesanordningen ikke er egnet til visse biler når barnets højde er 135-150 cm.
2. Barnefastholdelsesanordningens hårde komponenter og plastdele skal placeres og installeres således, at de under normale forhold ikke kan komme i klemme mellem køretøjets skydesæder eller dør.
3. Alle seler, der fastspænder autostolen, skal være stramt og indstillet efter barnets krop. Selerne må ikke være snoet.
4. Alle hofteseler skal placeres lavt, så de ligger fast hen over barnets hofter.
5. Anordningen udskiftes, hvis den har været udsat for kraftig belastning under et trafikuheld.
6. Der må ikke foretages ændringer af eller tilføjelser til produktet. Følg nøje brugervejledningens anvisninger.
7. Der må absolut undgås situationer, hvor anordningen er udsat for et direkte sollys. Det kan føre til opvarmning af barnefastholdelsesanordningen og brænde barnets hud.
8. Efterlad barnet aldrig i autostolen uden opsyn.
9. Al bagage og andre genstande, der kan medføre kvæstelser ved et sammenstød, skal være forsvarligt fastgjort.



10. Autostolen må ikke bruges uden betræk. Betrækket må ikke erstattes med et andet betræk end det anbefales. Betrækket er autostolens integrerende del.
11. Spænderne fastspændes ordentligt og korrekt. I nødsituationer vil en korrekt fastspænding af spænder tillade at tage barnet hurtigt ud af autostolen.
12. Før autostolens installation bør man også læse brugervejledningen for køretøjet.

## **ANORDNINGENS SKEMA (fig. 1)**

1. Justerbar hovedstøtte
2. Justering af hovedstøtte
3. Føring til skuldersele
4. Føring til hoftesele
5. Autostolens base
6. Håndtag til justering af hældning
7. ISOFIX beslag
8. ISOFIX frigørelsesknap
9. ISOFIX indikator
10. ISOFIX forankringspunkter i køretøjet

## **MONTERING**

Hvis autostolen ikke kan monteres med anvendelse af ISOFIX forankringspunkter i køretøjet, kan ISOFIX beslag forblive skjult inde i autostolen, som i så fald monteres ved hjælp af trepunktssikkerhedsseler alene.

Ved montering af autostolen på forsædet sørg for, at forsædets ryglæn befinder sig i lodret stilling.

### **Med anvendelse af trepunktssikkerhedsseler og ISOFIX beslag**

1. Placer autostolen i køretøjet. Tag fat og træk i ISOFIX frigørelsesknap for at få ISOFIX beslag ud (fig. 2). ISOFIX beslag fungerer korrekt når de er fuldstændigt udstrakt.
2. Tryk ISOFIX beslag ind i ISOFIX forankringspunkter i køretøjet (fig. 3). Vær sikker, at alle ISOFIX indikatorer er GRØNNE (fig. 4). Skub sædet så langt tilbage mod ryglænet på bilsædet som muligt.
3. Sæt barnet i autostolen.
4. Før skulderselen over føringen til skuldersele (fig. 5). Før hofteselen over føringen til hofteselen (fig. 9). Spænd sikkerhedsselerne. Sørg for, at selen ikke er snoet (fig. 9A).

### **Med anvendelse af trepunktssikkerhedsseler alene**

Placer autostolen på køretøjets sæde. Før skulderselen over føringen til skuldersele (fig. 5). Før hofteselen over føringen til hofteselen (fig. 9). Spænd sikkerhedsselerne. Sørg for, at selen ikke er snoet (fig. 9A).

## **Barnets stilling**

1. Juster hovedstøtten efter barnets højde ved at trykke på højdejusteringen (fig. 6). Hovedstøttens højde skal tilpasses således, at der er plads til en finger mellem hovedstøtten og barnets skuldre (fig. 7).
2. Autostolen kan indstilles i tre hældningspositioner. Indstil autostolen i en passende position inden du spænder barnet med sikkerhedsseleer (fig. 8).
3. Spænd sikkerhedsseleer (fig. 9). Sørg for, at seleer ikke er snoet (fig. 9A).

## **Udtagning af autostolen**

1. Tag skulderselen ud af føringen til skuldersel og hoftesele ud af føringen til hoftesele (fig. 10).
2. Tryk på ISOFIX frigørelsesknap for at frigøre ISOFIX beslag og tage dem ud (fig. 11).
3. Tag autostolen ud af køretøjet.

## **Aftagning og pålægning af tekstilbetræk**

1. Tekstilbetræk lægges på ved hjælp af gummistropper.
2. Ved aftagning af betrækket start fra betrækket på autostolens ryglæn.

## **VEDLIGEHOLDELSE OG RENGØRING**

1. Tekstilbetrækket kan vaskes mekanisk ved temperatur på 30°C.
2. Må ikke stryges.
3. Må ikke tørres mekanisk.

Illustrationer er kun vejledende, produkternes faktiske udseende kan afvige fra udseendet vist på tegninger.

## Hyvä Asiakkaamme!

Mikäli sinulla on kysyttävää tai huomautettavaa tähän tuotteeseen liittyen, ota meihin yhteyttä tähän osoitteeseen: [help@lionelo.com](mailto:help@lionelo.com)

## Ennen käyttöönottoa pyydämme lukemaan tämän käyttöohjeen huolellisesti.

Tämä tuote täyttää seuraavien standardien vaatimukset: R129/03

### Valmistaja:

BrandLine Group Sp. z o. o.

A. Kręglewskiego 1, 61-248 Poznań, Puola

## Tärkeää

Lue ja säilytä tämä käyttöohje ennen tuotteen asennusta ja säilytä se tulevan käytön varalta. Väärä asennus voi aiheuttaa riskin lapsen terveydelle.

## HUOM

Tämä on i-Size -turvaistuin. Tämä tuote on hyväksytty YK-säännösten nro 129 mukaisesti käytettäväksi ajoneuvoissa Size-tyyppisillä istuimilla ajoneuvon valmistajan käyttöohjeen mukaisesti.

Mikäli sinulla on lisää kysyttävää asennuksesta, ota yhteyttä valmistajaan tai jälleenmyyjään.

1. Tämä tuote on tarkoitettu 100-150 cm mittaaville (4-12 -vuotiaille) ja 15-36 kg:a painaville lapsille. Tämä tuote voi olla liian suuri mahtumaan tiettyihin autoihin lapsen korkeuden ollessa 135-150 cm.
2. Turvaistuimen kovat tai muoviset elementit on asetettava ja kiinnitettävä siten, etteivät ne normaaleissa käyttöolosuhteissa jumiudu liukuistuimen tai ajoneuvon oven väliin.
3. Varmista, että turvavyö on asetunut tiukasti lapsen kehon päälle eikä ole vääntynyt. Hihnat eivät saa vääntyä.
4. Varmista, että lantiohihnat on asetettu riittävän matalalle pitääkseen lapsen lantiotukevasti istuimessa kiinni.
5. Turvaistuin on uusittava, jos se on rasittunut onnettomuustilanteessa.
6. Turvaistuinta ei saa muuttaa eikä asentaa mitään lisäelementtejä. Tuotteen käyttöohjetta on noudatettava tiukasti.
7. Vältä turvaistuimen altistumista suoralle auringonvalolle. Muuten turvaistuin voi kuumentua ja aiheuttaa palovamman lapsen iholle.
8. Älä jätä lasta turvaistuimeen ilman valvontaa.
9. Matkalaukkuja ja muita onnettomuuden yhteydessä liikkuvia esineitä on kiinnitettävä asianmukaisesti.

10. Älä käytä turvaistuinta ilman verhoilukangastaan. Verhoilua ei saa vaihtaa muuksi kuin valmistajan suosittelemaksi aineeksi. Verhoilukangas on turvaistuimen osa.
11. Sulje soljet kunnolla ja yhdistä soljet toisiinsa kunnolla. Solkien oikea kiinnitys on tärkeää hätätilanteessa, jolloin lapsi on poistettava nopeasti turvaistuimesta.
12. Ennen turvaistuimen asennusta tutustu ajoneuvon käyttöohjeeseen.

## **RAKENNE (kuva 1)**

1. Säädettävä päänoja
2. Päänojan säätö
3. Olkapäähihnan ohjainsilmukka
4. Lantiovyön ohjain
5. Alusta
6. Kallistuksen säätövipu
7. ISOFIX-varret
8. ISOFIX-vapautuspainike
9. ISOFIX-ilmaisain
10. ISOFIX-pisteet ajoneuvossa

## **ASENNUS**

Ellei turvaistuinta voida asentaa ISOFIX-kiinnityksellä, ISOFIX-varret voidaan työntää turvaistumen sisään. Tällöin turvaistuin soveltuu asennettavaksi kolmipisteisen turvavyöjärjestelmän avulla.

Kun asennat turvaistuinta etupenkille, varmista, että selkänoja on pystysuorassa.

### **Kolmipisteisen turvavyön ja ISOFIX-kiinnitysjärjestelmän avulla**

1. Aseta turvaistuin istuinpenkille. Vedä ISOFIX-vapautuspainiketta kiinnitysvarsien ulos työntämiseksi (kuva 2). ISOFIX-toimivat oikein ainoastaan kokonaan ulos työnnettynä.
2. Paina ISOFIX-varsia ajoneuvossa oleviin kiinnityskohtiin (kuva 3). Varmista, että kaikki ISOFIX-ilmaisimet ovat VIHREÄNÄ (kuva 4). Paina turvaistuinta mahdollisimman kovasti istuinpenkin selkänojaa vasten.
3. Aseta lapsi turvaistuimeen.
4. Vedä olkapäähihna sen ohjainsilmukan kautta (kuva 5). Vedä lantiohihna sen ohjainsilmukan kautta (kuva 9). Kiinnitä turvavyö päälle. Varmista, ettei turvavyö ole vääntynyt (kuva 9A).

### **Kolmipisteisellä turvavyöllä**

Aseta turvaistuin auton istuinpenkille. Vedä olkapäähihna sen ohjainsilmukan kautta (kuva 5). Vedä lantiohihna sen ohjainsilmukan kautta (kuva 9). Kiinnitä turvavyö päälle. Varmista, ettei turvavyö ole vääntynyt (kuva 9A).

### **Lapsen asettaminen**

1. Säädä päänojaa lapsen korkeuden mukaan painamalla korkeuden säätöpainiketta (kuva 6). Päänojan tulee olla asetettu siten, että päänojan ja lapsen olkapäiden välissä on vähintään sormen paksuinen väli (kuva 7).
2. Turvaistuimella on kolme kallistustasoa. Aseta turvaistuin asianmukaiseen asentoon ennen kuin kiinnität turvavyön lapsen päälle (kuva 8).
3. Kiinnitä turvavyö (kuva 9). Varmista, ettei turvavyö ole vääntynyt (kuva 9A).

### **Turvaistuimen poisto**

1. Vedä olkapää- ja lantiohihnat niiden ohjainsilmukoista (kuva 10).
2. Paina ISOFIX-vapautuspainiketta kiinnitysvarsien ulos työntämiseksi (kuva 11).
3. Poista turvaistuin autosta.

### **Verhoilukankaan purku ja asennus**

1. Verhoilukangas kiinnitetään istuimeen kumillisilla kiinnityselementeillä.
2. Verhoilukankaan poisto on aloitettava selkänojan puolelta.

### **PUHDISTUS JA HUOLTO**

1. Verhoilukangas soveltuu pestäväksi 30°C:ssa.
2. Ei saa silittää.
3. Ei saa kuivata kuivauskoneessa.

Kuvat ovat suuntaa antavia. Todellinen ulkonäkö voi poiketa kuvista.

## List of approved vehicles

Wykaz homologowanych pojazdów

Liste der zugelassenen Fahrzeuge

список разрешенных транспортных средств

Lista di automobili approvate

Liste des automobiles approuvées

Lista de vehículos aprobados

Lijst van goedgekeurde voertuigen

Patvirtintų transporto priemonių sąrašas

Seznam schválených vozidel

Engedélyezett járművek listája

Listă vehiculelor aprobate

Listra över godkända fordon

Liste over godkjente kjøretøy

Liste over godkendte køretøjer

Hyväksytytjen ajoneuvojen luettelo

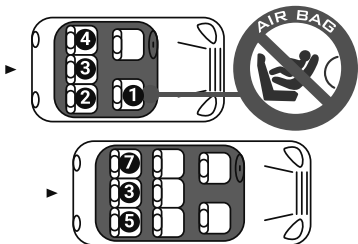

Car manufacturer	Model	Approved seats
Alfa Romeo	147	2, 4
	156	2, 4
	159	2, 4
	Giulietta	2, 4
	Mito	2, 4
Audi	A1	2, 4
	A2	2, 4
	A3, S3	2, 4
	A3, S3	2, 4
	A3 sportback	2, 4
	A3 cabrio	2, 4
	A4, S4, RS4	1, 2, 4
	A4 avant	2, 4
	A4, S4, RS4	1, 2, 4
	A4 avant	1, 2, 4
	A4 cabrio	1, 2, 4
	A4 imo	1, 2, 4
A4 avant	1, 2, 4	

	A5, S5	1, 2, 4
	A5 sportback	1, 2, 4
	A5 cabrio	2, 4
	A6, S6, RS6	2, 4
	A6, S6, RS6	1, 2, 4
	A7	2, 4
	A8, S8	2, 4
	Q3	1, 2, 4
	Q5	1, 2, 4
	Q7	1, 2, 4
BMW	Q7	1, 2, 4
	TT	1, 2, 4
	1 serie	2, 4
	2 serie active tourer	2, 4
	2 serie gran tourer	2, 4
	3 serie	2, 4
	4 serie gran coupe	2, 4
	5 serie	2, 4

BMW	6-serie	2,4
	7 serie	2,4
	i3	2,4
	Mini	2,4
	Mini Clubman	2,4
	Mini Clubman	1, 2, 4
	Mini Countryman	2,4
	X1	2,4
	X1	2,4
	X3	2,4
	X5	2,4
	X6	2,4
	Z4 2015 1Aveo	2,4
Chevrolet	Aveo	2,4
	Captiva	2,4
	Cruze	2,4
	Epica	2,4
	Kalos	2,4
	Lacetti	2,4
	Malibu	2,4
	Matiz	2,4
	Nubira	2,4
	Orlando	2,4
	Spark	2,4
	Trax	2,4
Chrysler	300 CC	2,4
	Dodge Caliber	2,4
	Dodge Nitro	2,4
	Dodge RAM	2,4

	Jeep Commander	2,4
	Jeep Grand Cherokee	2,4
	Jeep Wrangler	2,4
	PT Cruiser	2,4
	Sebring	2,4
	Voyager	2,4
	Citroën	Berlingo
Berlingo Multispace		2,4
C1		2,4
C1		2,4
C2		2,4
C3		2,4
C3 Picasso		2,4
C4		2,4
C4 Aircross		2,4
C4 Cactus		2,4
C4 Picasso		1, 2, 3, 4
C4 Picasso		2, 3, 4
C4 Grande Picasso		1, 2, 3, 4
C4 Grande Picasso		2, 3, 4
C5		1, 2, 4
C6		
C8		2, 3, 4
C-Elysée		2,4
DS3		2,4
DS4		2,4
DS5	2,4	
Jumpy	2,4	
Nemo	2,4	

Citroën	Xsara Picasso	2,4		Ecosport	2,4		
Dacia	Dokker	2,4		Fiesta	2,4		
	Duster	2,4		Focus	2,4		
	Lodgy	2,3,4		Focus	2,4		
	Logan MCV	2,4		Fusion	2,4		
	Logan 2 MCV	2,4		Galaxy	2,4		
	Sandero	2,4		Galaxy	2,4		
	Sandero 2	2,4		Galaxy	2,4		
Daihatsu	Sirion	2,4		Grand C-max	2,4		
Fiat	500	2,4		Ka	2,4		
	500 L	2,4		Kuga	2,4		
	500 X	2,4		Mondeo	2,4		
	Bravo	2,4		Mondeo	2,4		
	Croma	2,4		S-max	2,4		
	Doblo	2,4		S-max	2,4		
	Fiomo / Qubo	2,4		Tourneo Connect	2,4		
	Freemont	2,4		Tourneo Courier	2,4		
	Grande Punto	2,4		Transit	2,4		
	Idea	2,4		Honda	Accord	2,4	
	Linea	2,4			City	2,4	
	Multipla	2,4			Civic	2,4	
	Panda	2,4			CR-V	2,4	
	Punto	2,4			CR-V	2,3,4	
	Scudo	2,4			CR-Z	2,4	
	Sedici	2,4			FR-V	2,4	
	Stilo	2,4			Insight	2,4	
	Ulysse	2,4			Jazz	2,4	
	Ford	B-max	2,4			Legend	2,4
		C-max	2,4			Stream	2,4



Hyundai	Accent	2,4		Ceed	2,4	
	Coupe	2,4		Cerato/Spectra	2,4	
	Elantra	2,4		Magentis/Optima	2,4	
	Getz	2,4		Opirus/Amanti	2,4	
	H1/iMax/i800/H300	2,4		Picanto/Morning	2,4	
	i10	2,4		Rio/Pride	2,4	
	i20	2,4		Sorento XM	2,4	
	i20	2,4		Sorento UM	2,4	
	i30	2,4		Sportage	2,4	
	i40	2,4		Soul AM	2,4	
	iX20	2,4		Soul PS	2,4	
	iX35	2,4		Soul EV	2,4	
	iX55	2,4		Venga	2,4	
	Matrix	2,4		Lancia	Delta	2,4
	Santa Fe	2,4			Musa	2,4
	Sonata	2,4			Phedra	2,4
	Terracan	2,4			Thema	2,4
	Tucson	2,4			Ypsilon	2,4
	Veloster 2	2,4		Land Rover	Discovery	2,4
Jaguar	S-type	2,4	Discovery Sport		2,4	
	X-type	2,4	Freelander		2,4	
	XE	2,4	Range Rover		2,4	
	XF	2,4	Range Rover Evoque		2,4	
	XJ	2,4	Range Rover Sport		2,4	
Jeep	Cherokee	2,4	Lexus	CT	2,4	
	Renegade	2,4		GS	2,4	
Kia	Carens/Rondo	2,4		IS	2,4	
	Carens	2,4		IS	2,4	
	Carnival/Sedona	2,4		LS	2,4	

Lexus	LX	2,4
	NX	2,4
	RX	2,4
Maserati	Ghibli	2,4
Mazda	2	2,4
	2	2,4
	3	2,4
	3	2,4
	5	2,4
	6	2,4
	6	2,4
	CX-3	2,4
	CX-5	2,4
	CX-7	2,4
	CX-9	2,4
	Premacy 1	2,4
	Mercedes	A class W 168
A class W/C 169		2,4
A class W 176		2,4
B class T 245		2,4
B class W 246		2,4
C class C 205		2,4
C class W/S 203		2,4
C class W/S 204		2,4
C class W 205		2,4
Citan		2,4
CLC 215		2,4
CLC 216		2,4
CLAC 117		2,4

	CLA shooting break	2,4
	CLC 180 C 204	2,4
	CLK CL 203	2,4
	CLS C 219	2,4
	E class W/S 211	2,4
	E class W/S 212	2,4
	GLA class	2,4
	GLC class X253	2,4
	GLK X 204	2,4
	Maybach S class X222	2,4
	M class W 163	2,4
	M class W 164	2,4
	M class W 166	2,4
	ML class X 164	2,4
	R class W/V 251	2,4
S class W/V 220	2,4	
Mitsubishi	S class W/V 221	2,4
	Vaneo W 414	2,4
	Viano W 639	2,4
	Vito W 639	2,4
	ASX	2,4
	Colt	2,4
	Grandis	2,4
	i-MiEV	2,4
	Lancer	2,4
	L200	2,4
	L200 D/cab (KKOT/ KLOT)	2,4
	Mirage / Space star	2,4

Mitsubishi	Outlander	2,4		Karl / Viva	2,4
	Outlander PHEV	2,4		Meriva	2,4
	Pajero	2,4		Mokka	2,4
Nissan	Almera	2,4		Signum	2,4
	Juke	2,4		Vectra	2,4
	Leaf	2,4		Vivaro	2,4
	Micra	2,4		Zafira	2,4
	Murano	2,4	Zafira Tourer	2,4	
	Note	2,4	Peugeot	107	2,4
	Note	2,4		108	2,4
	NV200 / Evalia	2,4		206	2,4
	e-NV200 / e-Evalia	2,4		207	2,4
	Pathfinder	2,3,4		208	2,4
	Pixo	2,4		301	2,4
	Primastar	2,4		307	2,4
	Primera	2,4		308	1,2,4
	Pulsar	2,4		308	2,4
	Qashqai	2,4		308 SW	2,4
	Qashqai	2,4		407	2,4
	X-trial	2,4		508	2,4
X-trial	2,4	607		2,4	
Opel/ Vauxhall	Adam	2,4		807	2,3,4
	Agila	2,4		1007	2,4
	Ampera	2,4		2008	2,4
	Antara	2,4		3008	2,4
	Astra	2,4	4007	2,4	
	Combo	2,4	5008	2,4	
	Corsa	2,4	Expert	2,4	
	Insignia	2,4	Partner Tepee	2,4	

Peugeot	Partner Tepee	2,4			Scenic III	2,4	
Porsche	Cayenne	2,4			Grand Scenic II	2,4	
	Macan P0146	2,4			Grand Scenic III	2,4	
	Panamera	2,4			Talisman	2,4	
Qoros	Qoros 3	2,4			Twingo I	2,4	
Renault	Avantime	2,4			Twingo II	2,4	
	Captur	1,2,4			Twingo III	2,4	
	Clio II	2,4			Vel Satis	2,4	
	Clio III	2,4			Zoe	1,2,4	
	Clio IV	2,4					
	Clio Grandtour	2,4		Rolls-Royce	Ghost	2,4	
	Espace III	2,4			Phantom	2,4	
	Espace IV	2,3,4					
	Espace V	2,3,4		Saab	9-Mar	2,4	
	Fluence	2,4			40671	2,4	
	Kadjar	2,4					
	Kangoo I	3			Seat	Alhambra	2,3,4
	Kangoo II	2,4				Altea	2,4
	Koleos	2,4				Arosa	2,4
	Laguna II	2,4				Cordoba (Vario)	2,4
	Laguna III	2,4				Exeo	2,4
	Master Combi	2,4				Ibiza	2,4
	Megane I	2,4				Leon	2,4
	Megane II	2,4				Mii	2,4
	Megane III	2,4				Toledo	2,4
	Megane Grandtour	2,4			Skoda	Citigo	2,4
	Modus	2,4				Fabia	2,4
	Grand Modus	2,4				Fabia	2,4
Scenic II	2,4				Octavia	2,4	
					Octavia	1,2,4	
					Rapid	2,4	
					Roomster	2,4	

Skoda	Roomster	2,4
	Superb	2,4
	Superb	2,4
	Yeti	2,4
Smart	Forfour	2,4
	Fortwo	1
Subaru	Forester	2,4
	Impreza	2,4
	Legacy	2,4
	Outback	2,4
	Trezia	2,4
	Tribeca	2,4
	WRX STI/WRX	2,4
Suzuki	Alto	2,4
	Celerio	2,4
	Grand Vitara	2,4
	Ignis	2,4
	Kizashi	2,4
	Liana	2,4
	Splash	2,4
	Swift	2,4
	SX4	2,4
	SX4 S-Cross	2,4
	Vitara	2,4
	Wagon R+	2,4
Tata	Inica Vista	2,4
Tesla	Model S	2, 3, 4
	Model S	2,4
Toyota	Auris	2,4

	Auris	2,4	
	Avensis (Verso)	2,4	
	Avensis Sedan	2,4	
	Avensis Touring Sports	2,4	
	Aygo	2,4	
	Aygo	2,4	
	Camry	2,4	
	Corollo (Verso)	2,4	
	Corollo	2,4	
	Land Cruiser	2,4	
	Previa	2,4	
	Prius	2,4	
	RAV 4	2,4	
	RAV 4	2,4	
	Urban cruiser	2,4	
	Yaris (Verso)	2,4	
	Verso	2,4	
Verso-S	2,4		
Volkswagen	Amarok	2010	2,4
	Beetle	1998	2,4
	Bora	1998	2,4
	Caddy	2000	2*, 4*
	Caddy 4		2,4
	EOS		2,4
	Fox		2,4
	Golf IV		2,4
	Golf V		2,4
	Golf VI		2,4
Golf VII		2,4	

Volkswagen	Golf Sportsvan	2,4
	Jetta	2,4
	Lupo	2,4
	Passat	2,4
	Passat B8 Saloon	2,4
	Passat B8 Estate	2,4
	Phaeton	2,4
	Polo	2,4
	Scirocco	2,4
	Sharan	2,3,4
	T4 Multivan/Caravelle	2,4
	T5 Multivan/Caravelle	2,4
	Tiguan	2,4
	Touareg	2,4
	Touran	2,4
	Touran	2,3,4,5,7
Up	2,4	
Volvo	C 30	2,4
	C 70	2,4
	S 40	2,4
	S 60	2,4
	S 70	2,4
	S 80	2,4
	V 40	2,4
	V 40	2,4
	V 50	2,4
	V 60	2,4
	V 70	2,4
	XC 60	2,4

	XC 70	2,4
	XC 90	2,4
	XC 90	2,4

Szczegółowe warunki gwarancji dostępne są na stronie:  
Detailed warranty conditions are available on the website:  
Detaillierte Garantiebedingungen finden Sie auf der Website:  
Подробные условия гарантии доступны на сайте:  
Le condizioni di garanzia dettagliate sono disponibili sul sito web:  
Les conditions de garantie détaillées sont disponibles sur le site:  
Las condiciones de garantía detalladas están disponibles en el sitio web:  
Gedetailleerde garantievooraarden zijn beschikbaar op de website:  
Išsamias garantijos sąlygas rasite svetainėje:  
Podrobné záruční podmínky jsou k dispozici na webových stránkách:  
A részletes garanciális feltételek elérhető a weboldalon:  
Condiții detaliate de garanție sunt disponibile pe site:  
Detaljerade garantivillkor finns tillgängliga på hemsidan:  
Detaljerte garantibetingelser er tilgjengelige på hjemmesiden:  
Detajerede garantibetingelser kan ses på hjemmesiden:  
Yksityiskohtaiset takuuehdot on luettavissa verkkosivuilla:

[www.lionelo.com](http://www.lionelo.com)

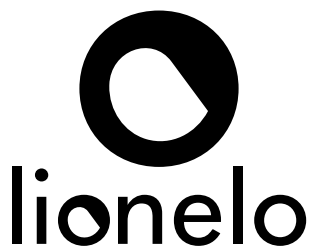

[www.lionelo.com](http://www.lionelo.com)