

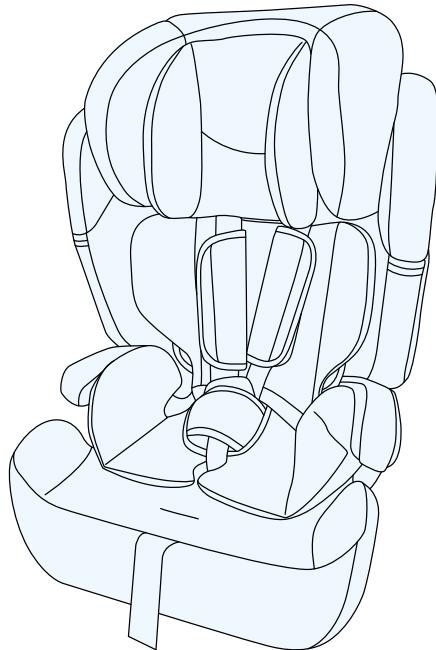

COMFORT UP i-Size USER GUIDE



MODEL: COMFORT UP i-Size ECE R129.03 v.1.0

UWAGA! Grafika produktowa pełni funkcję poglądową.

A.1

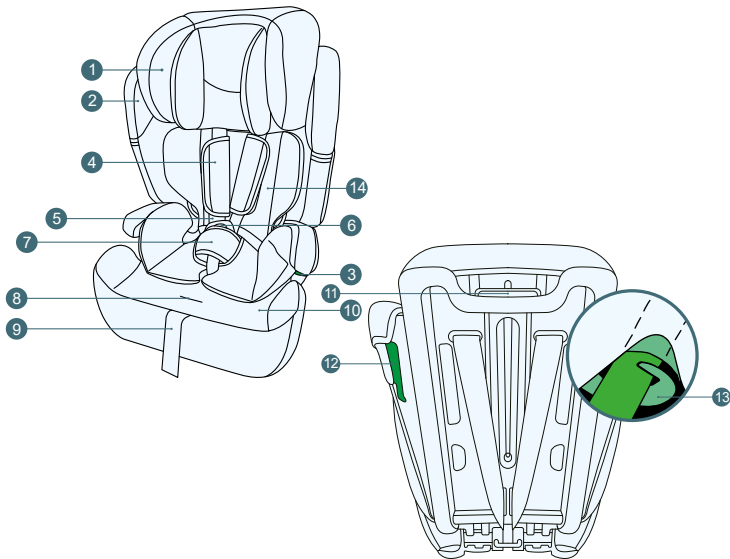

Prosimy o uważne zapoznanie się z instrukcją obsługi przed pierwszym użyciem dziecięcego fotelika samochodowego. Zapewnienie bezpieczeństwa dziecku jest twoim obowiązkiem, a nieprzeczytanie tej instrukcji może mieć na nie wpływ.

1.0 Elementy fotelika samochodowego

1. Zagłówek
2. Oparcie
3. Prowadnica pasa biodrowego
4. Zdemontowane poduszki pasów wewnętrznych
5. Pasy wewnętrzne
6. Klamra pasów wewnętrznych
7. Poduszka klamry
8. Przycisk regulacji pasów wewnętrznych
9. Pasek regulacji pasów wewnętrznych
10. Siedzisko fotelika
11. Dźwignia regulacji wysokości zagłówka
12. Prowadnica pasa naramiennego
13. Zaczep pasa samochodowego
14. Wkładka wewnętrzna

Wzrost dziecka	Orientacja fotelika	Mocowanie fotelika	Zapięcie dziecka
76cm - 105cm /≤18kg	przodem do kierunku jazdy	3-punktowe pasy samochodowe	Pasy wewnętrzne
100cm - 150cm	przodem do kierunku jazdy	3-punktowe pasy samochodowe	3-punktowe pasy samochodowe
		3-punktowe pasy samochodowe	3-punktowe pasy samochodowe

2.0 Zastosowanie

Fotelik samochodowy został zaprojektowany, sprawdzony i dopuszczony do użytku zgodnie z wymogami regulaminu nr 129 EKG/ONZ dotyczącego homologacji ulepszonych urządzeń przytrzymujących dla dzieci (UN/ECE R129/03).

Fotelik COMFORT UP i-Size jest przeznaczony dla dzieci o wzroście od 76 cm do 150 cm do montażu przodem do kierunku jazdy. W przedziale od 76 cm do 105 cm i wadze do 18kg, fotelik jest montowany przy użyciu 3 punktowych pasów bezpieczeństwa. Dla tego przedziału dziecko jest przytrzymywane w foteliku przy użyciu pasów wewnętrznych. W przedziale od 100 cm do 150 cm fotelik jest montowany przy użyciu 3 punktowych pasów bezpieczeństwa. Dla tego przedziału dziecko jest przytrzymywane w foteliku za pomocą 3 punktowych pasów bezpieczeństwa.

Fotelik można montować w samochodzie na miejscach wskazanych przez producenta w instrukcji obsługi pojazdu. Wymagane zapoznanie się z instrukcją obsługi producenta pojazdu.

A.2

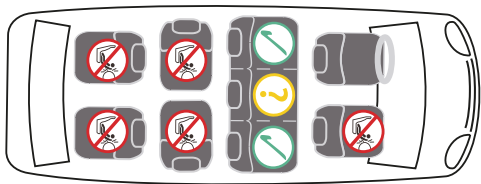

A.3

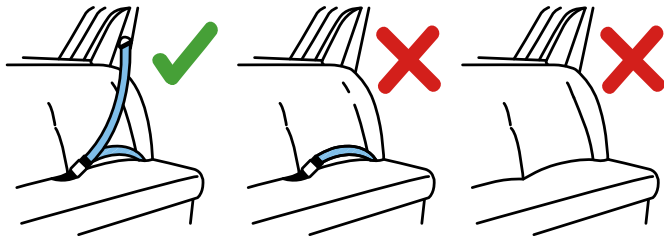

3.0 Instrukcje bezpieczeństwa

OSTRZEŻENIA

Prosimy poświęcić kilka minut na przeczytanie niniejszej instrukcji obsługi w celu zapewnienia należytego bezpieczeństwa dziecku. Wiele łatwych do uniknięcia urazów powodowanych jest przez lekkomyślne i niewłaściwe używanie fotelika.

- Fotelik jest przeznaczony do montażu wyłącznie na fotelach samochodowych zamontowanych przodem do kierunku jazdy. Fotelika nie wolno montować na fotelach/kanapach samochodowych zamontowanych tyłem lub bokiem do kierunku jazdy (rys. A.2).
- W przypadku zamontowania fotelika na przednim siedzeniu, należy wyłączyć przednią poduszkę powietrzną. Zaleca się montowanie fotelika jedynie na tylnych siedzeniach samochodu. Wskazówki na temat przydatności siedzenia samochodu do użycia z fotelikiem dziecięcym można znaleźć w podręczniku użytkownika pojazdu.
- Pamiętaj, aby pasy wewnętrzne przytrzymujące dziecko były dopasowane do budowy jego ciała oraz nie były poskręcane. Z tego względu nie należy zakładać dziecku grubych ubrań pod pasem.
- Pasy biodrowe pasów bezpieczeństwa muszą przebiegać jak najniżej w poprzek miednicy Twojego dziecka, aby w razie wypadku zapewnić optymalny efekt.
- Fotelik należy wymienić, jeśli został on poddany gwałtownym obciążeniom działającym podczas wypadku drogowego.
- Bez akceptacji odpowiedniego organu udzielającego homologacji fotelika samochodowego nie można w żaden sposób modyfikować. Nieprzestrzeganie instalacji fotelika zgodnie z instrukcją dołączoną przez producenta może prowadzić do zagrożeniu życia i zdrowia.
- Fotelik dziecięcy należy chronić przed bezpośrednim działaniem słońca, inaczej nagrzane elementy mogą oparzyć twoje dziecko. Chroń dziecko i fotelik samochodowy przed promieniami słonecznymi.

- Nigdy nie zostawiaj dziecka w foteliku bez opieki.
- Należy zwrócić uwagę na to, aby bagaże i inne przedmioty były wystarczająco zabezpieczone, w szczególności na półce pod tylną szybą, gdyż w razie zderzenia mogą one spowodować obrażenia ciała.
- Fotelik nie może być używany bez pokrowca.
- Nie należy używać zamiennych pokrowca, innych niż te, rekomendowane przez producenta, ponieważ stanowi ona integralną częścią systemu bezpieczeństwa fotelika.
- Nie należy stosować innych punktów mocowań, niż punkty opisane w instrukcji i oznaczone na foteliku.
- Wszystkie twarde elementy oraz plastikowe części fotelika dla dzieci należy umieścić i zainstalować w taki sposób, by w normalnych warunkach eksploatacji pojazdu nie mogły zostać uwięzione przez przesuwne siedzenie lub drzwi pojazdu.
- Regularnie sprawdzaj stan techniczny fotelika, szczególną uwagę zwróć na punkty mocowania, szwy, oraz elementy regulujące. Należy dbać o to, aby wszystkie elementy mechaniczne były w pełni sprawne. Nigdy nie należy smarować ani oliwić elementów fotelika dziecięcego.
- Zaprzestań korzystać z fotelika, jeżeli jego części uległy uszkodzeniu lub obłuzowaniu.
- W przypadku wystąpienia sytuacji awaryjnej ważne jest szybkie rozpięcie pasów bezpieczeństwa. Oznacza to, że przycisk zwalniający uprzęż nie jest w pełni zabezpieczony, dopilnuj, aby twoje dziecko nie bawiło się uprzężą.
- Należy dawać dziecku dobry przykład i zawsze przypinać się pasami. Zagrożenie dla dziecka może stanowić również osoba dorosła nieprzyięta pasami bezpieczeństwa.

- Przed każdą podróżą samochodem upewnij się, że fotelik jest poprawnie przymocowany.
- Fotelik należy zabezpieczyć także wtedy, gdy nie jest używany. Niezamocowany fotelik może nawet przy awaryjnym hamowaniu spowodować obrażenia ciała pasażerów.
- W przypadku niektórych foteli pojazdów wykonanych z delikatnych materiałów używanie fotelików samochodowych może pozostawić ślady i/ lub spowodować odbarwienia. Aby temu zapobiec, można umieścić pod fotelikiem samochodowym koc, ręcznik lub podobny produkt.

B.1

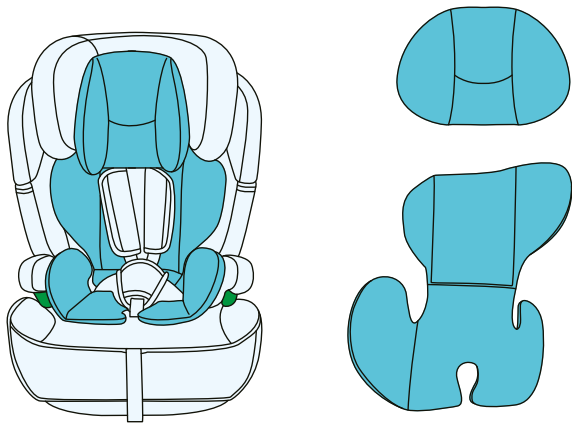

4.0 Użycie wkładki

Wkładka dla dziecka (rys. B.1, poz. 15) poprawia wygodę i daje dodatkowe oparcie w przypadku małych dzieci. Zalecamy używanie dolnej części, jak i górnej części, pełniącej funkcję poduszki dla głowy dziecka do momentu, kiedy dziecko będzie potrzebowało więcej przestrzeni w foteliku. Wtedy wkładki należy wyjąć.

4.1 Montaż wkładki

- Rozepnij pasy wewnętrzne (5) wciskając czerwony przycisk na klamrze (6).
- Umieść wewnętrzną wkładkę (14) w foteliku tak, aby przylegała do boków.
- Dostosuj położenie pasów wewnętrznych. Sprawdź, czy pasy wewnętrzne nie są poskręcane.
- Za pomocą tasiemki umieść górną część wkładki wewnętrzną na zagłówku.

C.1

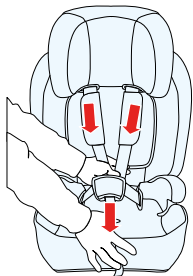

C.2

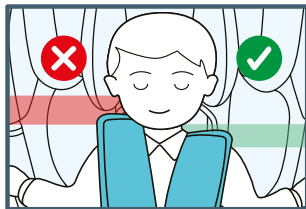

C.3

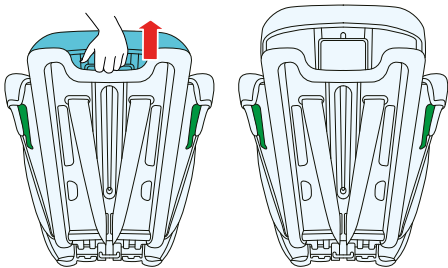

5.0 Korzystanie z fotelika

5.1 Regulacja pozycji pasów wewnętrznych wraz z zagłówkiem

Fotelik posiada regulację pasów, która zintegrowana jest z regulacją zagłówka. Zagłówek należy wyregulować stosownie do wzrostu dziecka. Pasy bezpieczeństwa zmieniają wysokość wraz z wysokością zagłówka. Przed zmianą pozycji zagłówka połuznij pasy wewnętrzne (5) wciskając przycisk regulacji (8) jednocześnie ciągnąc pasy naramienne w swoją stronę. (rys. C.1)

Prawidłowo ustawiony zagłówek zapewnia optymalne rozmieszczenie części naramiennej pasa samochodowego i zapewnia dziecku ochronę oraz komfort. **UWAGA** Odpowiednią wysokość pasów naramiennych (C) ustawiamy tak, aby pas wchodził w oparcie fotelika nieco powyżej ramion dziecka. (rys. C.2)

- W celu podniesienia zagłówka i pasów naramiennych chwyć dźwignię regulacji zagłówka (11), która znajduje się z tyłu zagłówka (1) i pociągnij ją delikatnie w górę. Zagłówek zostanie odblokowany.
- Można teraz wyregulować zagłówek (1) do żądanej wysokości (rys. C.3). Gdy wysokość zostanie wyregulowana, należy puścić uchwyt regulujący (11), zagłówek zostanie zablokowany po delikatnej regulacji wysokości góra-dół.

WAŻNE! Należy upewnić się, że zagłówek fotela jest zablokowany.

- W celu opuszczenia zagłówka i pasów naramiennych pociągnij uchwyt regulacji zagłówka (11) i opuść zagłówek. Zagłówek i pasy naramienne opuszczą się jednocześnie.

UWAGA! Odpowiednie dostosowanie wysokości zagłówka ma bezpośredni wpływ na bezpieczeństwo dziecka.

Umieść fotelik na siedzeniu pojazdu. Umieść dziecko w foteliku i sprawdź wysokość zagłówka. Uwaga! Jeśli to konieczne, powtórz czynność regulacji wysokości zagłówka, aż do osiągnięcia optymalnej wysokości.

C.4

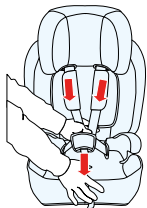

C.5

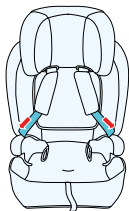

C.6



C.7

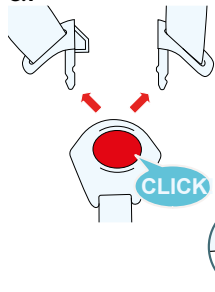

C.8



C.9

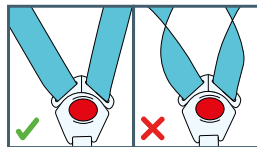

5.2 Zabezpieczanie dziecka za pomocą wewnętrznych pasów uprząży

- Poluzuj do końca pasy wewnętrznych naciskając przycisk (8) i pociągając pasy uprząży (rys. C.4).
- Rozepnij klamrę (6) i umieść pasy uprząży po bokach fotelika (rys. B.5). Umieść dziecko w foteliku (rys. B.6).
- Wyreguluj zagłówek do wzrostu dziecka (patrz punkt 5.1).
- Złóż ze sobą oba zatrzaski klamry, aby zazębić je i włóż je do klamry (6), aż usłyszysz "kliknięcie" (rys. B.7).

5.3 Zaciskanie pasów wewnętrznych

- Pociągnij za paski naramienne, aby wyeliminować luz odcinka biodrowego, dzięki czemu pasy wewnętrzne będą leżeć płasko.
 - Naciągnij pasy uprząży pasem regulacyjnym (8), aż będą leżeć płasko na ciele dziecka i blisko niego (rys. C.8).
- UWAGA Paski pasów wewnętrznych odcinka biodrowego muszą być ustawione możliwie nisko na biodrach dziecka. Zwróć uwagę żeby pasy wewnętrzne nie były poskręcane (rys. C.9).

D.1

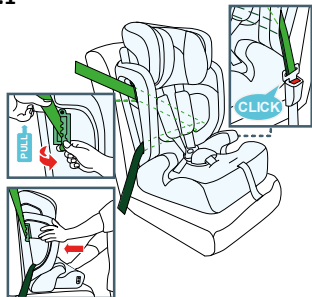

D.2

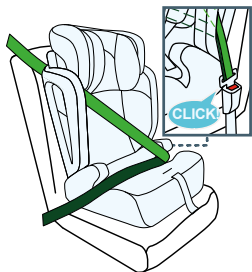

D.3

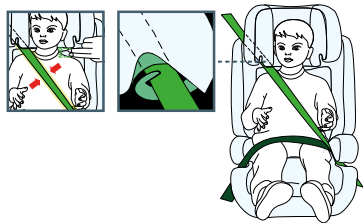

D.4

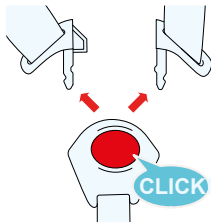

6.0 Montaż w samochodzie

W przypadku nagłego hamowania lub wypadku, osoby niezapięte w pasy bezpieczeństwa mogą spowodować obrażenia pozostałych pasażerów.

Zawsze należy sprawdzić, czy:

- Oparcia foteli w pojeździe są zablokowane (tj. zatrzaśnięta jest blokada składanego oparcia tylnego siedzenia).
- Wszystkie przedmioty ciężkie i posiadające ostre krawędzie są zabezpieczone (np. na tylnej półce).
- Wszyscy pasażerowie zapięli pasy bezpieczeństwa.
- Fotelik jest zawsze zabezpieczony, nawet jeśli dziecko nie jest w nim przewożone.

6.1 Instalacja fotelika przodem do kierunku jazdy, dla dzieci o wzroście w przedziale od 76 do 105 cm przy użyciu 3-punktowych pasów bezpieczeństwa pojazdu

- Dostosuj wysokość pasów naramiennych i zagłówek do wzrostu dziecka (patrz pkt 5.1).
- Umieść fotelik samochodowy dla dziecka na fotelu samochodowym, upewniając się, że zagłówek fotela nie przeszkadza w przyleganiu fotelika do oparcia fotela.
- Wyciągnij pas bezpieczeństwa pojazdu. Otwórz zaczep (13) do mocowania pasów bezpieczeństwa. Pas naramienny przełóż przez wskazany zaczep (13) znajdujący się na boku fotelika. Natomiast pas biodrowy przeciągnij za materiałem na tyle fotelika. (rys. D.1)
- Przeciągnij klamrę razem z pasem naramiennym i biodrowym za oparciem na drugą stronę fotelika. (rys D.2)
- Zapnij 3-punktowe pasy bezpieczeństwa, usłyszysz dźwięk kliknięcia (rys. D.4)

UWAGA! Upewnij się, że każda część pasa jest mocno napięta. Upewnij się, czy wszystkie pasy znajdują się w prawidłowych pozycjach i czy nie są skręcone. Sprawdź również, czy tapicerka nie przeszkadza w poruszaniu się pasów.

- Postępuj zgodnie z punktem 5.2 oraz 5.3.

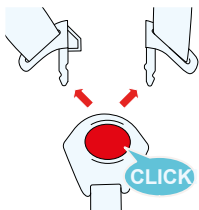
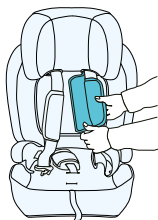
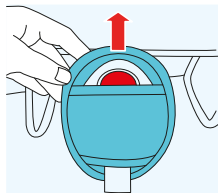
F.1**F.2****F.3**

6.2 Instalacja fotelika przodem do kierunku jazdy, dla dzieci o wzroście w przedziale od 100 do 150 cm przy użyciu pasów bezpieczeństwa pojazdu

6.2.1 Chowanie pasów wewnętrznych

- Odepnij klamrę (rys. F.1)
- Zdejmij poduszki naramienne odpinając rzepy na nich oraz rzep łączący je (rys. F.2)
- Zdejmij poduszkę z klamry i przetóż klamrę przez otwór znajdujący się w pokrowcu (rys. F.3)
- Podnieś obie poduszki z oparcia odpinając napy znajdujące się po bokach (rys. F.4)
- Umieść klamrę oraz pasy w znajdujących się na siedzeniu otworach (rys. F.5)
- Umieść poduszki oparcia na ich pierwotnym miejscu, dolną poduszkę zapnij napami znajdującymi się po bokach. (rys. F.6)

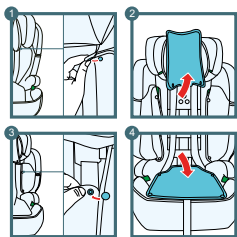
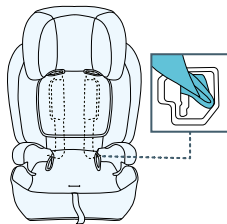
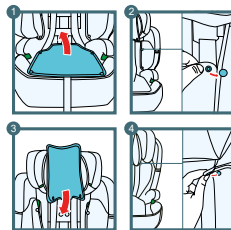
F.4**F.5****F.6**

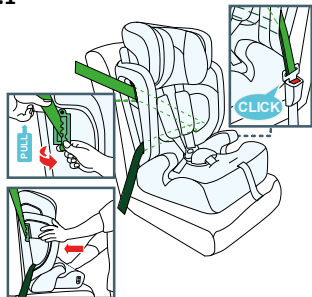
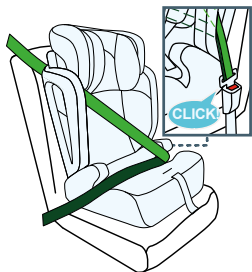
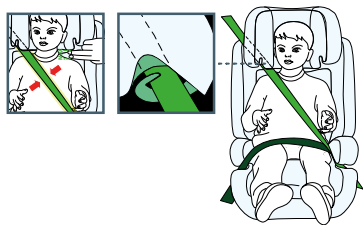
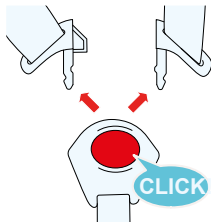
D.1**D.2****D.3****D.4**

6.2.2 Montaż fotelika

Przed rozpoczęciem montażu fotelika, należy zdemonstrować uprząż fotelika (patrz punkt 6.2.1). Pamiętaj: Wkładkę dla dziecka, poduszki ochronne należy przechowywać w bezpiecznym miejscu do wykorzystania na przyszłość.

- Wyreguluj zagłówek do wzrostu dziecka (patrz punkt 5.1).
- Pas naramienny poprowadź przez zieloną prowadnicę pasa naramiennego (2) (rys. D.1).
- Umieść dziecko w foteliku i poprowadź pas samochodowy pod podłokietnikami (linia pasa oznaczona kolorem zielonym) pasa biodrowego (13) (rys. D.2).
- Zapnij pas samochodowy, usłyszysz wtedy charakterystyczne „kliknięcie” (rys. D.3).
- Naciągnij pas siedzenia pojazdu, pociągając najpierw odcinek pasa biodrowego, następnie odcinek pasa naramiennego (rys. D.4). Dopilnuj, aby pas biodrowy był rozciągnięty możliwie nisko nad biodrami dziecka, mieścił się w prowadnicach oraz żeby był zapięty klamrą. Pas naramienny powinien przejść między ramieniem a szyją dziecka. Pas nie może być poskręcany.

G.1

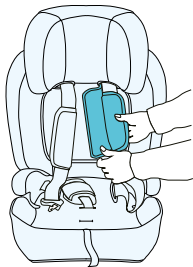

G.2

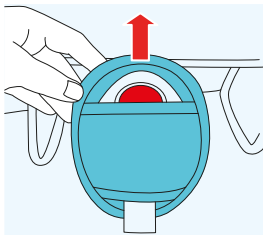

G.3

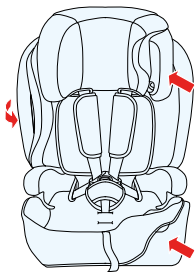

7.0 Instrukcje dotyczące konserwacji

7.1 Zdejmowanie pokrowca

- Wyjmij wkładkę jeśli jest stosowana (patrz punkt 4.1).
- Zdemontuj pasy wewnętrzne jeśli są stosowane (patrz punkt 6.2.1)
- Zdejmij poduszki naramienne (rys. G.1)
- Zdejmij poduszkę przy klamrze pasów wewnętrznych. (rys G.2)
- Zdejmij pokrowiec z części zagłówkowej fotelika. (rys G.3)
- Zdejmij pokrowiec z krawędzi fotelika.

UWAGA: Ze względów bezpieczeństwa częste zdejmowanie nie jest zalecane.

W celu montażu pokrowca powyższe kroki należy wykonać w odwrotnej kolejności.

8.0 Czyszczenie

Wszystkie ważne części fotelika powinny być regularnie sprawdzane. Części mechaniczne powinny działać bez zarzutu. Należy korzystać tylko z oryginalnego pokrowca, jest on bowiem istotnym elementem bezpieczeństwa fotelika.

UWAGA! Nie należy korzystać z fotelika bez pokrowca.

- Pokrowiec czyścić wyłącznie przy pomocy neutralnych środków czyszczących oraz ciepłej wody. Nie prać w pralce, odradza się odwirowywanie oraz suszenie w suszarce bębnowej. Należy wyciągnąć piankę, która znajduje się w pokrowcu na oparciu fotelika.
- Elementy plastikowe można czyścić wodą z rozrobionym mydłem. Nie należy stosować agresywnych środków czyszczących (jak rozpuszczalniki).
- Pasy wewnętrzne można czyścić w letniej wodzie z mydłem. Ostrzeżenie! Z pasów nigdy nie należy zdejmować metalowych zatrzasków.



(AR) بضمان مصلحة عملائنا. نحن في خدمتكم! إذا كانت لديكم أي مشكلة مع المنتج الذي حصلتم عليه، فيجربى الاتصال بنا بالطريقة التي تفضلونها!

(CS) V zájmu péče o naše klienty - jsme rádi k dispozici! Pokud jste se setkali s nějakým problémem v souvislosti s obdrženým výrobkem, kontaktujte nás způsobem, který vám nejvíce vyhovuje!

(DE) In Sorge für unsere Kunden - stehen wir gerne zu Ihrer Verfügung! Wenn Sie auf ein Problem mit dem erhaltenen Produkt treffen, treten Sie bitte mit uns in Kontakt in der bequemsten Weise für Sie!

(EN) In the interests of our Clients - we are at your disposal! If you have a problem with the product you received, contact us in the most convenient way for you!

(ES) ¡Por el bien de nuestros clientes, estamos a su disposición! ¡Si tiene cualquier problema con el producto recibido, póngase en contacto con nosotros de forma más cómoda para usted!

(FR) Dans l'intérêt de nos clients - nous sommes à votre disposition! Si vous avez un problème avec le produit que vous avez reçu, contactez-nous de la manière la plus pratique pour vous!

(HU) Bármikor állunk az ügyfeleink rendelkezésére! Ha az átvett termékkel kapcsolatban valamilyen problémába ütközött, az Onnek legmegfelelőbb módon vegye fel velünk a kapcsolatot!

(IT) Prendersi cura dei nostri Clienti - siamo alla Vostra disposizione! Se hai incontrato un problema con il prodotto che hai ricevuto. Contattaci nel modo piu conveniente per te!

(NL) In het belang van onze klanten - staan wij ter beschikking! Als u een probleem met het ontvangen product tegenkomt, neemt contact met ons op via de manier die u het makkelijkste vindt!

(PL) W trosce o naszych Klientów - jesteśmy do dyspozycji! Jeśli napotkałeś problem dotyczący otrzymanego produktu, skontaktuj się z nami w najbardziej dogodny dla Ciebie sposób!

(PT) Para o conforto dos nossos Clientes - estamos sempre à sua disposição! Se tiver qualquer problema com o nosso produto, entre em contacto conosco de modo mais confortável para si!

(RO) In interesul clienților noștri - suntem la dispoziția dumneavoastră! Dacă aveți o problema cu produsul pe care l-ați primit, contactați-ne în modul cel mai convenabil pentru dvs.!

(RU) заботясь о наших клиентах, мы находимся в вашем распоряжении. Если вы столкнулись с проблемой, связанной с полученными продукто, свяжитесь с нами наиболее удобным для вас способом!

(SK) Náš zákazník je pre nás dôležitý - sme vám k dispozícii! Ak máte akýkoľvek problém súvisiaci s doručeným produktom, kontaktujte nás spôsobom, ktorý vám najviac vyhovuje!

(SV) I våra kundens intresse - vi står till ditt förfogande! Om du har problem med den produkt du fick, kontakta oss på det mest praktiska sättet för dig!

International contact:

support@kinderkraft.com

+44 20 4525 0748



kinderkraftofficial



kinderkraft



kinderkraftofficial

منتج/ VÝROBCE/HERSTELLER/MANUFACTURER/FABRICANTE/FABRICANT/
GYARTÓ/FABBRICANTE/FABRIKANT/PRODUCENT/FABRICANTE/PRODUCĂTOR/
ПРОИЗВОДИТЕЛЬ/VÝROBCA/TILLVERKARE:

**4Kraft Sp. z o.o. ul. Tatrzańska 1/5
60-413 Poznań, Poland**