

lionelo

User manual
Instrukcja obsługi
Bedienungsanleitung
Инструкция по эксплуатации
Manuale d'uso
Manuel de l'Utilisateur
Manual de usuario
Handleiding

Naudojimo instrukcija
Návod k obsluze
Használati utasítás
Manual utilizare
Bruksanvisning
Bruksanvisning
Brugsvejledning
Käyttöopas

Bastiaan i-Size

Baby car seat

Fotelik samochodowy

Kindersitz

Детское автокресло

Seggiolino auto

Siège auto bébé

Silla de coche

Autostoeltje

Kūdikiu automobilinė kėdutė

Dětská autosedačka

Baba autósülés

Scaun auto pentru bebeluși

Bilbarnstol

Bilsete

Autostol

Auton turvaistuun

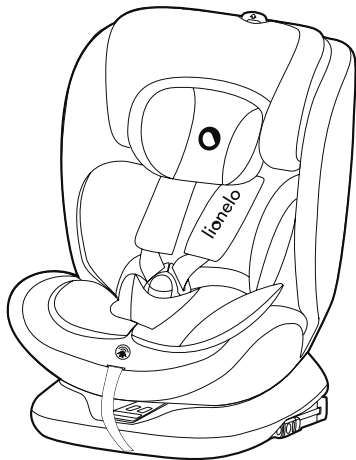

www.lionelo.com

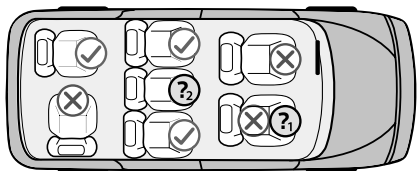

A

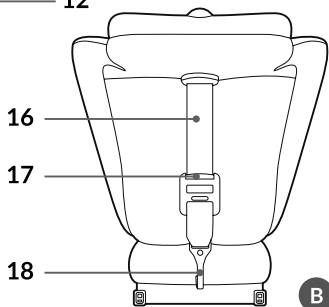
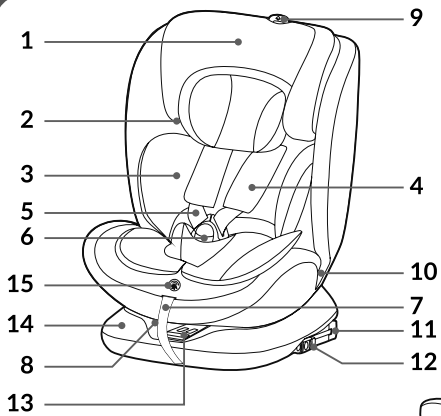

B

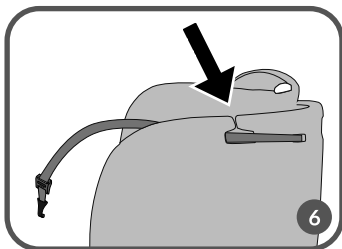
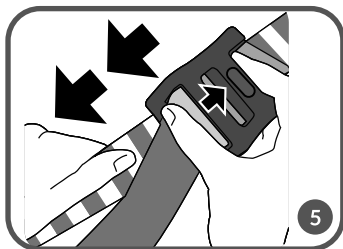
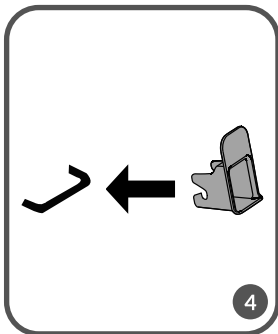
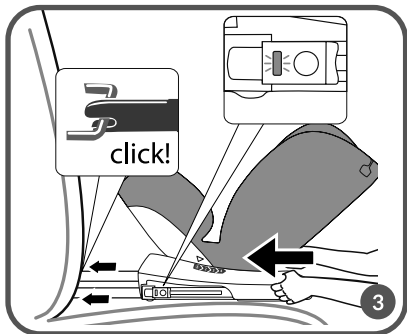
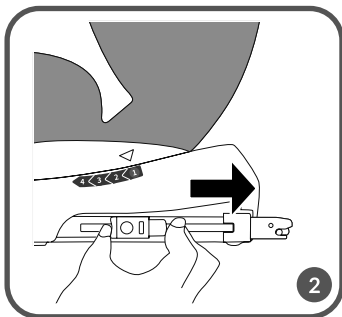

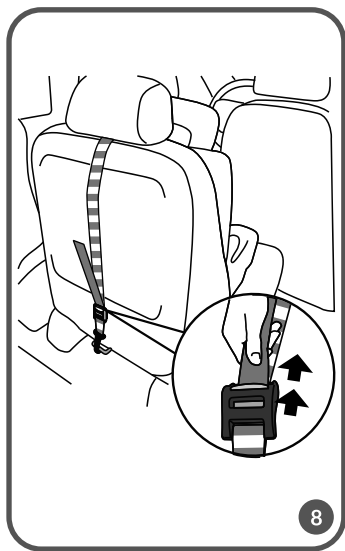
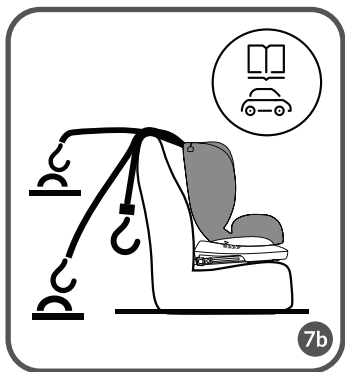
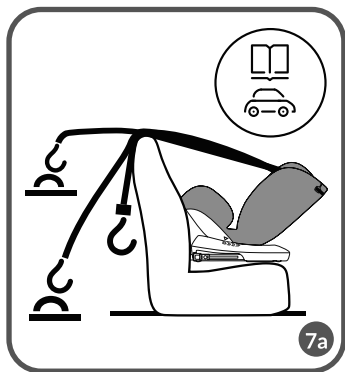

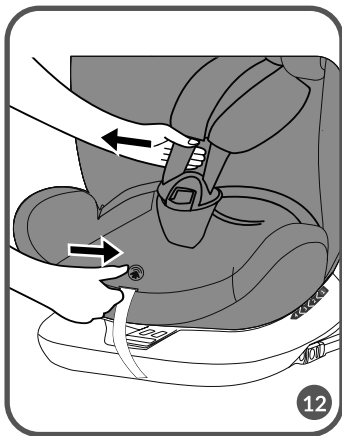
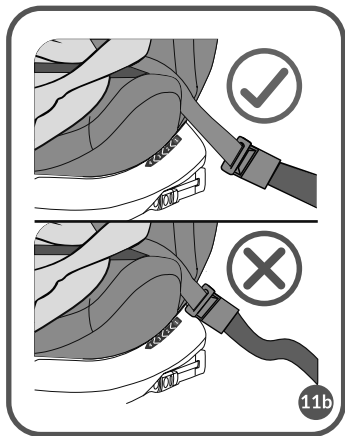
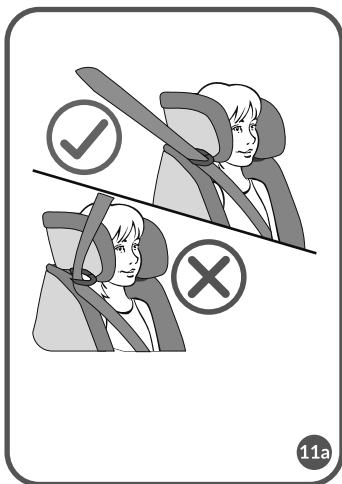

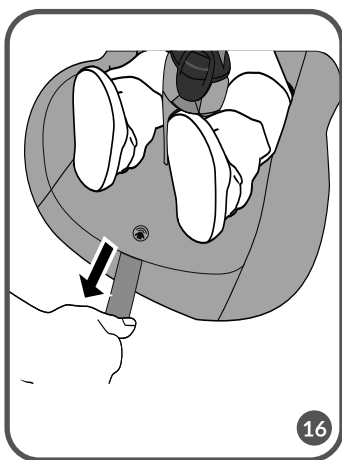
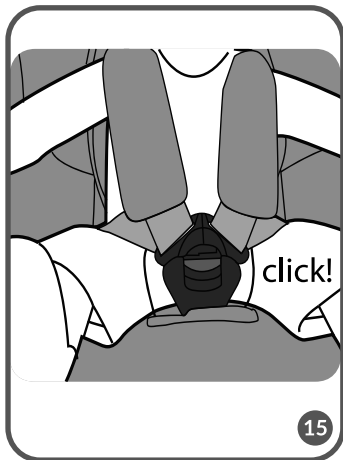
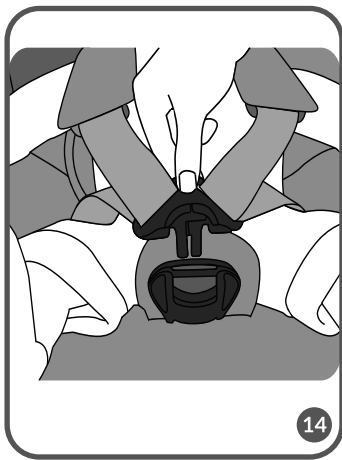
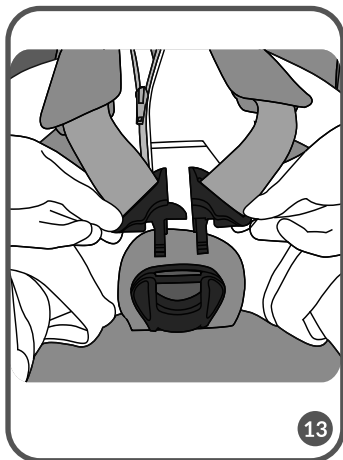

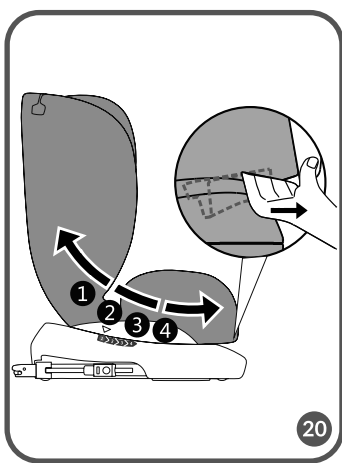
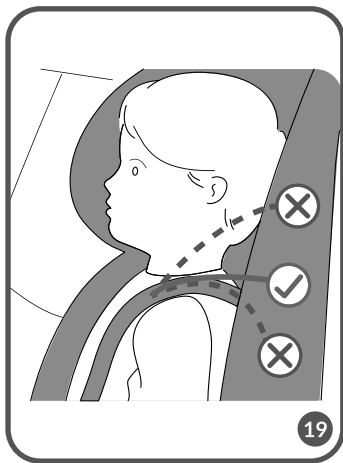
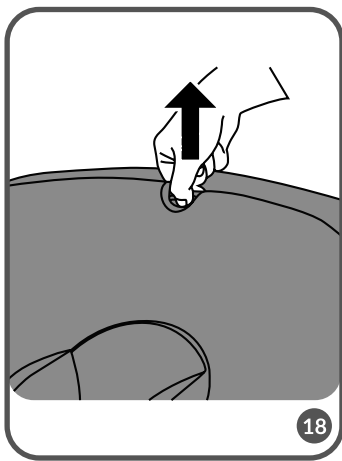
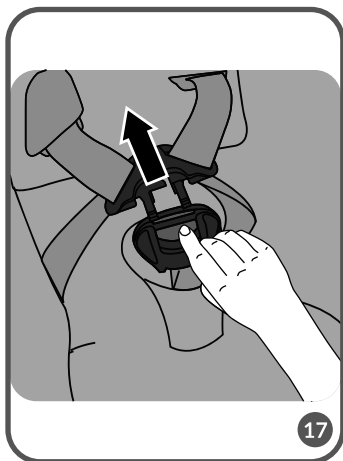

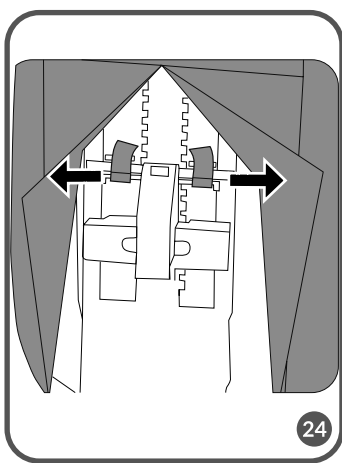
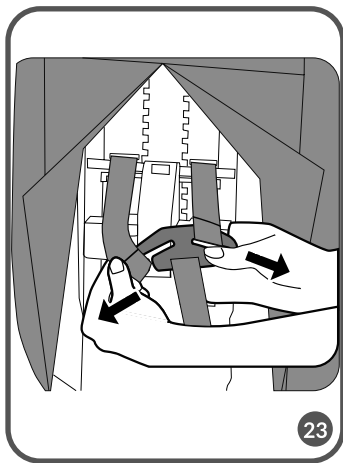
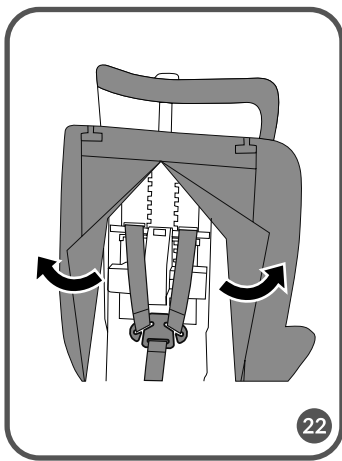
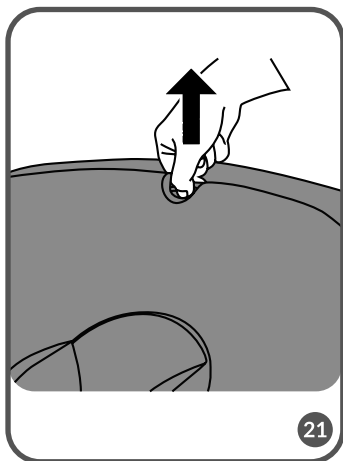

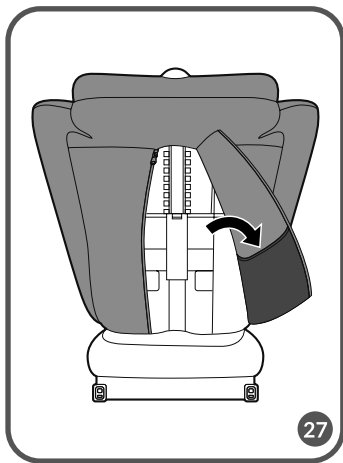
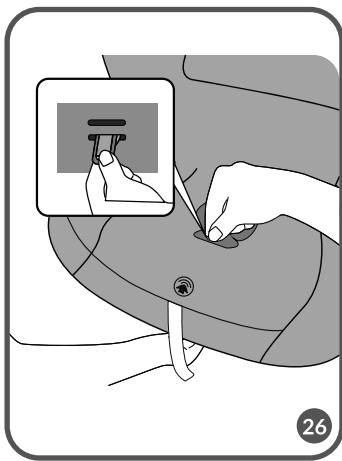
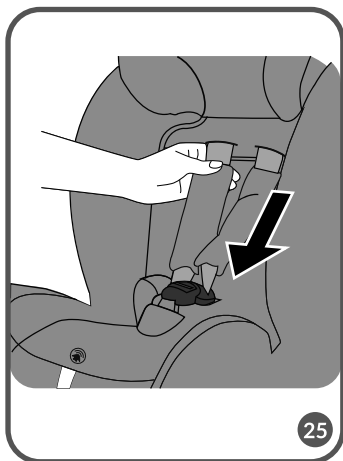

2. Start the removal from the cover located on the headrest.
3. Remove the remaining parts of the cover.

To reattach the cover to the seat, follow the above steps in reverse order.

CLEANING AND MAINTENANCE

The cover can be hand washed at a maximum temperature of 30°C. When drying, do not use dryers. The cover should not be exposed to sunlight for drying. The plastic parts can be cleaned with a damp cloth and mild detergent.

Note! Do not use strong detergents or bleaching agents.

Photos are for reference only, the actual appearance of the products may differ from that shown in the photos.

PL

Drogi Kliencie!

Jeśli masz jakiegokolwiek uwagi lub pytania do zakupionego produktu, skontaktuj się z nami:

help@lionelo.com

Producent:

BrandLine Group Sp. z o. o.

A. Kręglewskiego 1, 61-248 Poznań, Polska

Produkt spełnia wymagania normy: R129/03.

Informacja dla grupy wzrostowej od 40 do 105 cm (maksymalna waga dziecka 21 kg)

UWAGA. To jest ulepszone urządzenie przytrzymujące dla dzieci kategorii „i-Size”. Uzyskało ono homologację zgodnie z regulaminem ONZ nr 129, do stosowania na miejscach siedzących kategorii „i-Size” wskazanych przez producentów pojazdów w instrukcji użytkownika pojazdu.

W przypadku wątpliwości należy skonsultować się z producentem lub sprzedawcą detalicznym ulepszonych urządzenia przytrzymującego dla dzieci.

Informacja dla grupy wzrostowej od 100 do 150 cm

UWAGA. To jest ulepszone urządzenie przytrzymujące dla dzieci typu „siedzenie

podwyższające kategorii i-Size". Uzyskało ono homologację zgodnie z regulaminem ONZ nr 129, do stosowania przede wszystkim na pozycjach siedzących dla „i-Size” wskazanych przez producentów pojazdów w instrukcji użytkownika pojazdu.

W przypadku wątpliwości należy skonsultować się z producentem lub sprzedawcą detalicznym ulepszony urządzenie przytrzymującego dla dzieci.

Produkt nadaje się do montażu jedynie na miejscach oznaczonych symbolem  na rys. B, oznaczonych jako i-Size.

Produkt nadaje się do montażu na miejscu oznaczonym symbolem  na rys. A wyłącznie przodem do kierunku jazdy oraz z nieaktywną poduszką powietrzną. Zaleca się montowanie fotelika jedynie na tylnych siedzeniach samochodu.

Produkt nadaje się do montażu na miejscu oznaczonym symbolem  na rys. A wyłącznie jeśli miejsce to jest wyposażone w pas bezpieczeństwa.

OSTRZEŻENIA:

1. Produkt przeznaczony jest dla dzieci o wadze do 36 kg oraz o wzroście pomiędzy 40 a 150 cm.
2. Jeśli Twoje dziecko ma mniej niż 15 miesięcy lub mniej niż 76 cm wzrostu, nie używaj fotelika przodem do kierunku jazdy.
3. Twarde elementy oraz plastikowe części urządzenia przytrzymującego dla dzieci należy umieścić i zainstalować w taki sposób, by w normalnych warunkach eksploatacji pojazdu nie mogły zostać uwięzione przez przesuwane siedzenie lub drzwi pojazdu.
4. W przypadku instalacji tyłem do kierunku jazdy, nie używaj fotelika w miejscach, gdzie aktywna jest przednia poduszka powietrzna.
5. Wszelkie pasy bezpieczeństwa przytrzymujące dziecko muszą być dobrze dopasowane do jego rozmiaru. Pasy nie mogą być skrócone.
6. Taśmy mocujące urządzenie przytrzymujące do pojazdu muszą być napięte.
7. Upewnij się, że pasy biodrowe przebiegają nisko, aby odpowiednio zabezpieczyły miednicę.
8. Jeśli produkt został wystawiony na działanie silnych czynników (takich jak uderzenie), należy go wymienić.
9. Nie należy dokonywać żadnych zmian w foteliku lub dodawać nowych elementów bez akceptacji organu udzielającego homologacji. Aby zapewnić dziecku maksymalne bezpieczeństwo, sprzęt należy zamocować i użytkować zgodnie z zaleceniami w instrukcji.
10. Plastikowe elementy tego fotelika mogą nagrzewać się w słońcu i powodować oparzenia na skórze dziecka.
11. Nigdy nie zostawiaj dziecka samego w foteliku w pojeździe.



12. Bagaże i inne, podobne elementy powinny być zabezpieczone, aby w sytuacji kolizji nie spowodowały żadnych obrażeń.
13. Nie należy używać fotelika bez jego materiałowego pokrycia.
14. Poszycie nie może być zastąpione elementem pochodzącym z innego zestawu. Stanowi ono integralny element zestawu i ma wpływ na działanie urządzenia przytrzymującego.
15. Zawsze miej przy sobie tę instrukcję obsługi.
16. Zapoznaj się z instrukcją obsługi producenta pojazdu.
17. Urządzenie może nie pasować do wszystkich homologowanych pojazdów w przypadku jego regulacji dla zakresu powyżej 135 cm.

OPIS CZĘŚCI (RYS. B)

- | | |
|--|--|
| <ol style="list-style-type: none"> 1. Zagłówek 2. Prowadnica pasa naramiennego 3. Wkładka redukcyjna dla niemowląt 4. Poduszki ochronne 5-punktowych pasów bezpieczeństwa 5. 5-punktowe pasy bezpieczeństwa 6. Klamra pasów bezpieczeństwa 7. Taśma regulacji napięcia pasów fotelikowych 8. Dźwignia regulacji pochylenia siedziska | <ol style="list-style-type: none"> 9. Dźwignia regulacji zagłówek 10. Prowadnica pasa biodrowego 11. Ramiona ISOFIX 12. Dźwignia przesuwu ISOFIX 13. Przycisk rotacji siedziska 14. Baza fotelika 15. Przycisk regulacji napięcia pasów fotelikowych 16. Pas Top Tether 17. Regulator długości pasa Top Tether 18. Hak pasa Top Tether |
|--|--|

MONTAŻ W SAMOCHODZIE

Montaż fotelika	Orientacja fotelika	Pozycja fotelika	Wymiary dziecka
<p>- Montaż za pomocą ISOFIX oraz pasa Top Tether</p> <p>- Dziecko zapięte fotelikowymi pasami bezpieczeństwa</p> <p>Fotelik należy ustawić w pozycji półleżącej (pozycja „1”).</p>	Tyłem do kierunku jazdy		<p>Od 40 do 105 cm</p> <p>Waga dziecka: maksymalnie 21 kg</p>

<p>- Montaż za pomocą ISOFIX oraz pasa Top Tether</p> <p>- Dziecko zapięte fotelikowymi pasami bezpieczeństwa</p> <p>Fotelik należy ustawić w jednej z 4 dostępnych pozycji (patrz: Regulacja pochylenia siedziska).</p>	<p>Przodem do kierunku jazdy</p>		<p>Od 76 do 105 cm</p> <p>Waga dziecka: maksymalnie 21 kg</p>
<p>- Montaż za pomocą ISOFIX oraz pasów samochodowych – Montaż za pomocą samych pasów samochodowych</p> <p>Fotelik należy ustawić w jednej z 4 dostępnych pozycji (patrz: Regulacja pochylenia siedziska).</p>	<p>Przodem do kierunku jazdy</p>		<p>Od 100 do 150 cm</p>

TYŁEM DO KIERUNKU JAZDY (40 – 105 CM)

1. Umieść fotelik na kanapie samochodu w miejscu przeznaczonym do montażu.
2. Wciśnij dźwignię przesuwu ISOFIX i wysuń ramiona ISOFIX (rys. 2). Zakotwicz ramiona ISOFIX w zaczepach znajdujących się w kanapie samochodu. Ramiona zazębią się i usłyszysz charakterystyczne kliknięcie (rys. 3). Jeżeli istnieje taka potrzeba, użyj plastikowych prowadnic dołączonych do zestawu w celu ułatwienia montażu (rys. 4).
3. Wciśnij przycisk rotacji siedziska (13, rys. B), a następnie ustaw siedzisko w pozycji tyłem do kierunku jazdy (rys. 1). Spróbuj poruszyć siedziskiem, prawidłowo zakotwiczone nie pozwoli na zmianę pozycji.
4. Ustaw pochylenie oparcia w pozycji półleżącej (pozycja „1”), (patrz: Regulacja pochylenia siedziska).
5. Dociśnij fotelik do oparcia kanapy samochodu. Pchnij bazę wykonując ruch lewo-prawo w kierunku oparcia aby mieć pewność, że jest maksymalnie mocno przyciśnięta do kanapy samochodu.
6. Zielony wskaźnik na przycisku ISOFIX musi być widoczny po obu stronach (rys. 3).

7. Rozwiń pas Top Tether, a następnie przesunij klamrę i hak (18, rys. B) na końcową część rozwiniętego pasa (rys. 5).
8. Poprowadź pas przez prowadnicę pasa Top Tether, znajdującą się w górnej części oparcia fotelika (rys. 6).
9. Przymocuj pas Top Tether do punktów kotwiczenia w samochodzie. Punkty kotwiczenia mogą znajdować się w różnych miejscach w zależności od pojazdu (rys. 7a).
10. Napnij pas Top Tether i upewnij się, że wskaźnik ma kolor zielony (rys. 8). Siedzisko jest teraz prawidłowo zainstalowane w samochodzie.

UWAGA! Montując fotelik tyłem do kierunku jazdy, aby zachować funkcjonalność systemu rotacyjnego i go nie blokować, należy poprowadzić pas Top Tether po wewnętrznej stronie samochodu.

11. Wciśnij przycisk rotacji siedziska (13, rys. B), a następnie ustaw siedzisko w pozycji bocznej, pod kątem 90°. Prawidłowe ustawienie zasygnalizuje kliknięcie.
12. Umieść dziecko w siedzisku i wyreguluj zagłówek (patrz: Regulacja zagłówek).
13. Zapnij fotelikowe pasy bezpieczeństwa (patrz: Zapinanie i odpinanie dziecka w foteliku).
14. Wciśnij przycisk rotacji siedziska (13, rys. B), a następnie ustaw siedzisko w pozycji tyłem do kierunku jazdy. Spróbuj poruszyć siedziskiem, prawidłowo zakotwiczone nie pozwoli na zmianę pozycji.

PRZODEM DO KIERUNKU JAZDY (76 – 105 CM)

1. Umieść fotelik na kanapie samochodu w miejscu przeznaczonym do montażu.
2. Wciśnij dźwignię przesuwu ISOFIX i wysuń ramiona ISOFIX (rys. 2). Zakotwicz ramiona ISOFIX w zaczepach znajdujących się w kanapie samochodu. Ramiona ząbnią się i usłyszysz charakterystyczne kliknięcie (rys. 3). Jeżeli istnieje taka potrzeba, użyj plastikowych prowadnic dołączonych do zestawu w celu ułatwienia montażu (rys. 4).
3. Wciśnij przycisk rotacji siedziska (13, rys. B), a następnie ustaw siedzisko w pozycji przodem do kierunku jazdy (rys. 1). Spróbuj poruszyć siedziskiem, prawidłowo zakotwiczone nie pozwoli na zmianę pozycji.
4. Ustaw pochylenie siedziska w jednej z 4 dostępnych pozycji (patrz: Regulacja pochylenia siedziska).
5. Dociśnij fotelik do oparcia kanapy samochodu. Pchnij bazę wykonując ruch lewo-prawo w kierunku oparcia aby mieć pewność, że jest maksymalnie mocno przyciśnięta do kanapy samochodu.
6. Zielony wskaźnik na przycisku ISOFIX musi być widoczny po obu stronach (rys. 3).

UWAGA! Każde zmiana pochylenia oparcia w trakcie użytkowania fotelika wymaga ponownego dostosowania długości pasa górnego mocowania Top Tether.

7. Rozwiń pas Top Tether, a następnie przesunij klamrę i hak (18, rys. B) na końcową część rozwiniętego pasa (rys. 5).
8. Poprowadź pas przez prowadnicę pasa Top Tether, znajdującą się w górnej części oparcia fotelika (rys. 6).
9. Przymocuj pas Top Tether do punktów kotwiczenia w samochodzie. Punkty kotwiczenia mogą znajdować się w różnych miejscach w zależności od pojazdu (rys. 7b).
10. Napnij pas Top Tether i upewnij się, że wskaźnik ma kolor zielony (rys. 8). Siedzisko jest teraz prawidłowo zainstalowane w samochodzie.
11. Umieść dziecko w siedzisku i wyreguluj zagłówek (patrz: Regulacja zagłówek).
12. Zapnij fotelikowe pasy bezpieczeństwa (patrz: Zapinanie i odpinanie dziecka w foteliku).

PRZODEM DO KIERUNKU JAZDY (100 – 150 CM)

1. Zdemontuj pasy fotelika (patrz: Demontaż pasów fotelika).
2. Wciśnij przycisk rotacji siedziska (13, rys. B), a następnie ustaw siedzisko w pozycji przodem do kierunku jazdy (rys. 1). Spróbuj poruszyć siedziskiem, prawidłowo zakotwiczone nie pozwoli na zmianę pozycji.
3. Umieść fotelik na kanapie samochodu w miejscu przeznaczonym do montażu.
4. Ustaw pochylenie siedziska w jednej z 4 dostępnych pozycji (patrz: Regulacja pochylenia siedziska).

Uwaga! W przypadku instalacji bez użycia systemu ISOFIX należy pominąć kroki od 5 do 7.

5. Wciśnij dźwignię przesuwu ISOFIX i wysuń ramiona ISOFIX (rys. 2). Zakotwicz ramiona ISOFIX w zaczepach znajdujących się w kanapie samochodu. Ramiona zazębią się i usłyszysz charakterystyczne kliknięcie (rys. 3). Jeżeli istnieje taka potrzeba, użyj plastikowych prowadnic dołączonych do zestawu w celu ułatwienia montażu (rys. 4).
6. Dociśnij fotelik do oparcia kanapy samochodu. Pchnij bazę wykonując ruch lewo-prawo w kierunku oparcia aby mieć pewność, że jest maksymalnie mocno przyciśnięta do kanapy samochodu.
7. Zielony wskaźnik na przycisku ISOFIX musi być widoczny po obu stronach (rys. 3).
8. Umieść dziecko w siedzisku i wyreguluj zagłówek (patrz: Regulacja zagłówek).
9. Wyciągnij samochodowy pas bezpieczeństwa (rys. 9)
10. Przeprowadź pas naramienny przez prowadnicę pasa naramiennego (2, rys. B), która znajduje się w dolnej części zagłówek fotelika. Przeprowadź pas biodrowy przez prowadnicę pasa biodrowego (10, rys. B).

11. Zapnij pasy bezpieczeństwa (rys. 10). Usłyszysz charakterystyczne kliknięcie. Upewnij się, że pasy nie są skręcone (rys. 11A).
12. Upewnij się, że pasy są prawidłowo umiejscowione w prowadnicach i napięte, a klamra nie znajduje się zbyt blisko prowadnicy pasów biodrowych (rys. 11B).

ZAPINANIE I ODPINANIE PASÓW FOTELIKOWYCH

1. Poluzuj pasy fotelikowe, wciskając przycisk regulacji napięcia i pociągając za pasy (rys. 12).
2. Rozepnij pasy, wciskając czerwony przycisk na klamrze (rys. 17).
3. Umieść dziecko w siedzisku.
4. Wyreguluj zagłówek (patrz: Regulacja zagłówka).
5. Połącz złącza pasów (rys. 13), a następnie włóż je do klamry (rys. 14). Usłyszysz charakterystyczne kliknięcie. Pasy fotelikowe są teraz zapięte (rys. 15).
6. Aby ścięsnąć pasy, pociągnij za taśmę regulacji napięcia pasów (rys. 16). Aby poluzować pasy, wcisnij przycisk regulacji pasów i pociągnij za pasy naramienne (rys. 12).

Uwaga! Upewnij się, że pasy fotelika są napięte, przylegają ściśle do ciała dziecka i nie są poskręcane. Upewnij się, że pasy biodrowe przebiegają nisko i chronią miednicę dziecka. Pasy powinny być ciasne względem ciała dziecka, nie powinny jednak być zbyt ciasne i wywoływać dyskomfortu.

Uwaga! Dzieci o wzroście poniżej 87 cm mogą korzystać z siedziska wyłącznie z użyciem wkładki redukcyjnej.

REGULACJA ZAGŁÓWKA

Aby zmienić wysokość zagłówka:

1. Przytrzymując przycisk regulacji napięcia pasów fotelikowych, rozepnij i poluzuj pasy (rys. 12). Pozwoli to swobodniej regulować wysokość zagłówka.
2. Pociągnij za dźwignię regulacji zagłówka (rys. 18).

Ustawienie wysokości pasów naramiennych jest zintegrowane z ustawieniem wysokości zagłówka. Regulując wysokość zagłówka, wysokość pasów naramiennych zostanie ustawiona automatycznie.

Uwaga! Zagłówek należy wyregulować tak, aby pasy naramienne nie znajdowały się zbyt wysoko, na przykład na linii uszu lub wyżej, ani zbyt nisko, na przykład za plecami dziecka. Pasy naramienne powinny znajdować się na wysokości ramion dziecka (rys. 19)

DEMONTAŻ PASÓW FOTELIKOWYCH

Aby zdemontować pasy fotelikowe, wykonaj następujące kroki:

1. Przytrzymując przycisk regulacji napięcia pasów fotelikowych, poluzuj pasy (rys. 12).
2. Pociągnij za dźwignię regulacji zagłówka i podnieś zagłówki (rys. 21).
3. Rozepnij poszycie w tylnej części fotelika (rys. 22).
4. Zdejmij pętelki pasów z metalowej płytki łączącej (rys. 23) oraz dźwigni zagłówka (rys. 24).
5. Przełóż górną część pasów naramiennych przez odpowiednie otwory w oparciu siedziska (rys. 25).
6. Rozepnij pasy fotelikowe (patrz: Zapinanie i odpinanie pasów fotelikowych).
7. Wyjmij klamrę pasów fotelikowych z poduszki ochronnej. Następnie przełóż metalową końcówkę pasa przez odpowiedni otwór w siedzisku i wyjmij pas (rys. 26).
8. Umieść zdemontowane elementy pasów fotelikowych w kieszeni umieszczonej po wewnętrznej stronie poszycia (rys. 27).

Aby ponownie zamontować pasy, należy wykonać powyższe czynności w odwrotnej kolejności.

DEMONTAŻ FOTELIKA – ISOFIX

Aby odpiąć ramiona ISOFIX, wciśnij dźwignię przesuwu ISOFIX po obu stronach. Wskaźnik na przycisku ISOFIX zmieni kolor na czerwony.

DEMONTAŻ FOTELIKA – TOP TETHER

Odepnij pas Top Tether od punktów kotwiczenia w samochodzie. Poluzuj pas. Wskaźnik zmieni kolor na czerwony.

REGULACJA POCHYLENIA SIEDZISKA

Aby wyregulować pochylenie siedziska, należy wcisnąć dźwignię regulacji pochylenia (8, rys. B) i ustawić fotelik w wybranej pozycji.

Fotelik posiada 4 poziomy regulacji pochylenia w ustawieniu przodem do kierunku jazdy (rys. 20). W ustawieniu tyłem do kierunku jazdy należy ustawić fotelik w pozycji półleżącej (pozycja „1”).

ROTACJA SIEDZISKA

Wciśnij przycisk rotacji siedziska (13, rys. B), a następnie ustaw siedzisko w pozycji tyłem lub przodem do kierunku jazdy. Spróbuj poruszyć siedziskiem, prawidłowo zakotwiczone

nie pozwoli na zmianę pozycji.

ZDEJMOWANIE I ZAKŁADANIE POSZYCIA

Poszycie należy rozpiąć i całkowicie zsunąć z korpusu fotelika. W tym celu:

1. Ustaw zagłówek w najwyższej dostępnej pozycji (patrz: Regulacja zagłówek).
2. Rozpocznij zdejmowanie od poszycia znajdującego się na zagłówku.
3. Zdejmij pozostałe elementy poszycia.
4. Aby ponownie założyć poszycie na fotelik, wykonaj powyższe czynności w odwrotnej kolejności.

CZYSZCZENIE I KONSERWACJA

Poszycie można prać ręcznie w temperaturze maksymalnej 30°C. Przy suszeniu nie należy korzystać z suszarek. Nie powinno się wystawiać poszycia na promienie słoneczne w celu wysuszenia. Plastikowe elementy można wyczyścić przy użyciu wilgotnej ściereczki i łagodnego detergentu.

Uwaga! Nie należy używać silnych detergentów ani środków wybielających.

Zdjęcia mają charakter poglądowy, rzeczywisty wygląd produktów może różnić się od prezentowanego na zdjęciach.

DE

Sehr geehrter Kunde!

Falls Sie Fragen oder Anmerkungen zu dem gekauften Produkt haben, setzen Sie sich mit uns in Verbindung: help@lionelo.com

Hersteller:

BrandLine Group Sp. z o. o.
A. Kręglewskiego 1, 61-248 Poznań, Polen

Das Produkt erfüllt die Anforderungen der Norm: R129/03.

Informationen für den Größenbereich von 40 bis 105 cm (Höchstgewicht des Kindes 21 kg)

ACHTUNG. Dies ist ein verbessertes Kinderrückhaltesystem für die Kategorie "i-Size". Es wurde in Übereinstimmung mit der UN-Regelung Nr. 129 für die Verwendung auf

műanyag elemei nedves törlőkendővel és enyhe mosószerrel tisztíthatók.

Figyelem! Ne használjon erős mosószereket vagy fehérítőszereket.

A képek csak tájékoztató jellegűek, a termékek tényleges kinézete eltérhet a képeken látottaktól.

RO

Stimate Client!

Dacă aveți observații sau întrebări cu privire la produsul achiziționat, vă rugăm să ne contactați: help@lionelo.com

Producător:

BrandLine Group Sp. z o. o.

A. Kręglewskiego 1, 61-248 Poznań, Polska

Produsul îndeplinește cerințele standardului: R129/03.

Informații pentru grupul de înălțime de la 40 la 105 cm (greutatea maximă a copilului 21 kg)

ATENȚIE. Acesta este un sistem de siguranță pentru copii „i-Size” îmbunătățit. Acesta a fost omologat, în conformitate cu Regulamentul nr. 129 al ONU, pentru utilizarea în scaunele din categoria „i-Size” indicate de producătorii de vehicule în manualul de utilizare al vehiculului. În caz de îndoială, consultați producătorul sau vânzătorul cu amănuntul al sistemului de siguranță îmbunătățit pentru copii.

Informații pentru grupul de înălțime de la 100 la 150 cm

ATENȚIE. Acesta este un sistem îmbunătățit de reținere pentru copii de tip „scaun de înălțare din categoria i-Size”. A fost omologat în conformitate cu Regulamentul ONU nr. 129 pentru a fi utilizat în principal în locurile de ședere „i-Size” indicate de producătorii de vehicule în manualul de utilizare al vehiculului.

În caz de îndoială, consultați producătorul sau vânzătorul cu amănuntul al sistemului de siguranță îmbunătățit pentru copii.

Produsul este potrivit pentru instalare numai în locurile marcate cu  simbolul din Fig. B, marcat ca i-Size.