

beko

Chłodziarko - Zamrażarki

Instrukcja obsługi

Ledusskapis - Saldētava

Lietotāja rokasgrāmata

Šaldytuvas - Šaldiklis

Vartotojo vadovas

Külmkapp - Sūgavkūlmik

IKasutusjuhend

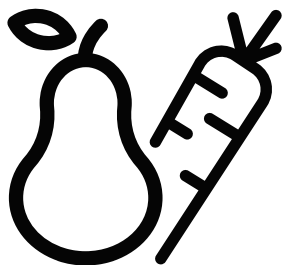

B1RCNA404W



PL-LV-LT-ET

Drogi kliencie,

Przed użyciem produktu dokładnie przeczytaj instrukcję obsługi.

Dziękujemy za wybranie produktu. Chcielibyśmy, abyś mógł wykorzystać optymalną wydajność tego wysokiej jakości produktu, który został wykonany przy użyciu najnowocześniejszej technologii. Aby to zrobić, przeczytaj uważnie niniejszą instrukcję i wszelkie inne dokumenty dostarczone z produktem, przed jego użyciem i zachowaj je.

Przeznaczaj wszystkie informacje i ostrzeżenia zawarte w instrukcji obsługi. W ten sposób zabezpieczysz siebie i swój produkt przed zagrożeniami, które mogą wystąpić.

Zachowaj instrukcję obsługi. W przypadku sprzedaży produktu należy dołączyć do niego instrukcję obsługi.



W tej instrukcji obsługi są używane następujące symbole:

 Zagrożenie, które może spowodować śmierć lub obrażenia.

UWAGA Zagrożenie, które może spowodować uszkodzenie produktu lub jego otoczenia

 Ważne informacje lub przydatne wskazówki dotyczące obsługi.

 Przeczytaj instrukcję obsługi.

 INFORMACJE	
 <p>ENERGY</p> <p>SUPPLIER'S NAME MODEL IDENTIFIER → (*)</p> <p>A A</p>	<p>Informacje o modelu zapisane w bazie danych produktów można uzyskać, wchodząc na następującą stronę internetową i wyszukując identyfikator modelu (*) znajdujący się na etykiecie efektywności energetycznej.</p> <p>https://eprel.ec.europa.eu/</p>

1. Instrukcje bezpieczeństwa	3
 1.1 Zastosowanie	3
 1.2. Bezpieczeństwo dzieci, osób wymagających szczególnego traktowania i zwierząt domowych	
 1.3. Bezpieczeństwo elektryczne	4
 1.4. Bezpieczeństwo transportu.....	5
 1.5. Bezpieczeństwo podczas instalacji.....	5
 1.6. Bezpieczeństwo podczas użytkowania	6
 1.7. Bezpieczeństwo podczas konserwacji i czyszczenia	8
 1.8. HomeWhiz	9
 1.9. Oświetlenie	9
2. Instrukcje środowiska	10
2.1. Zgodność z dyrektywą WEEE i usuwanie odpadów:	10
2.2. Zgodność z dyrektywą RoHS:	10
2.3. Informacje o opakowaniu	10
3. Lodówka	11
4. Instalacja	12
4.1. Odpowiednie miejsce na instalację	12
4.2. Zakładanie klinów plastikowych	12
4.3. Regulacja nóżek	13
4.4. Połączenie elektryczne	13
5. Przygotowanie	14
5.1 Co zrobić, aby oszczędzać energię	14
5.2 Pierwsze uruchomienie	15
6. Obsługa urządzenia	16
6.1. Oświetlenie wnętrza	17
6.2. Alert otwarcia drzwi	17
6.3. Zmiana kierunku otwierania drzwi	17
6.4. Pochłaniacz zapachów	18
6.5. Pojemnik na produkty mleczne (chłodnia)	18
7. Konserwacja i czyszczenie	19
7.1. Unikanie nieprzyjemnych zapachów	19
7.2. Ochrona powierzchni plastikowych	19
8. Rozwiązywanie problemów	20

1. Instrukcje bezpieczeństwa

- Ta część zawiera instrukcje bezpieczeństwa, które pomogą zabezpieczyć się przed ryzykiem obrażeń ciała lub szkód materialnych.
- Nasza firma nie ponosi odpowiedzialności za szkody, które mogą powstać w przypadku nieprzestrzegania instrukcji.

 Procedury instalacji i naprawy muszą być zawsze wykonywane przez producenta, autoryzowanego przedstawiciela serwisu lub wykwalifikowaną osobę wskazaną przez importera.

 Używaj tylko oryginalnych części i akcesoriów.

 Oryginalne części zamienne będą dostępne przez 10 lat od daty zakupu produktu.

 Nie naprawiaj ani nie wymieniaj żadnej części produktu, chyba że jest to wyraźnie określone w instrukcji obsługi.

 Nie wprowadzaj żadnych zmian technicznych w produkcie.

1.1 Zastosowanie

- Ten produkt nie nadaje się do użytku komercyjnego i należy go używać zgodnie z jego przeznaczeniem.

Ten produkt jest przeznaczony do stosowania w domach i pomieszczeniach.

Na przykład:

- Kuchnie dla personelu w sklepach, biurach i innych środowiskach pracy,
 - Gospodarstwach agroturystycznych,
 - Obszarach wykorzystywanych przez klientów w hotelach, motelach i innych rodzajach zakwaterowania,
 - Hotelach typu bed&breakfast, pensjonatach,
 - Cateringach i podobnych zastosowaniach niekomercyjnych.
- Ten produkt nie powinien być używany na zewnątrz z lub bez namiotu nad nim, takiego jak łódki, balkony lub tarasy. Nie wystawiaj produktu na działanie deszczu, śniegu, słońca lub wiatru. Istnieje ryzyko pożaru!

1.2. Bezpieczeństwo dzieci, osób wymagających szczególnego traktowania i zwierząt domowych

- Ten produkt może być używany przez dzieci w wieku 8 lat i starsze oraz przez osoby o ograniczonych zdolnościach fizycznych, sensorycznych lub umysłowych lub nieposiadających doświadczenia i wiedzy, pod warunkiem, że są nadzorowane lub przeszkolone w zakresie bezpiecznego użytkowania produktu i związanego z nim ryzyka.
- Dzieci w wieku od 3 do 8 lat mogą wkładać i wyciągać produkty chłodnicze.

- Produkty elektryczne są niebezpieczne dla dzieci i zwierząt domowych. Dzieci i zwierzęta nie mogą bawić się, wchodzić na produkt ani do niego.
- Dzieci nie powinny wykonywać czyszczenia i konserwacji urządzenia, chyba że są one nadzorowane przez kogoś.
- Trzymaj materiały opakowaniowe poza zasięgiem dzieci. Istnieje ryzyko obrażeń i uduszenia!

Przed wyrzuceniem starego lub przestarzałego produktu:

1. Odłącz produkt, chwytając za wtyczkę.
 2. Przetnij kabel zasilający i wyjmij go z urządzenia wraz z wtyczką
 3. Nie wyjmuj pótek ani szuflad, aby dzieciom trudniej było wejść do produktu.
 4. Zdejmij drzwi.
 5. Produkt należy przechowywać w taki sposób, aby się nie przewrócił.
 6. Nie pozwalaj dzieciom bawić się starym produktem.
- Nigdy nie wrzucaj produktu do ognia w celu utylizacji. Istnieje ryzyko wybuchu!
 - Jeśli na drzwiach produktu znajduje się zamek, klucz należy przechowywać w miejscu niedostępnym dla dzieci.
- Jeśli kabel zasilający jest uszkodzony, musi go wymienić wykwalifikowana osoba wskazana przez producenta, autoryzowanego przedstawiciela serwisu lub importera, aby uniknąć potencjalnych zagrożeń.
 - Nie ściskaj kabla zasilającego pod ani za produktem. Nie kładź ciężkich przedmiotów na kablu zasilającym. Kabel zasilający nie może być nadmiernie zgięty, ściśnięty ani zetknięty z żadnym źródłem ciepła.
 - Do obsługi produktu nie należy używać przedłużaczy, gniazd wielozadaniowych ani adapterów.
 - Przenośne gniazdko elektryczne lub przenośne źródła zasilania mogą się przegrzać i spowodować pożar. Dlatego nie należy trzymać wielu gniazdek za lub w pobliżu produktu.
 - Wtyczka musi być łatwo dostępna. Jeśli nie jest to możliwe, instalacja elektryczna, do której podłączony jest produkt, musi zawierać urządzenie (takie jak bezpiecznik, wyłącznik, wyłącznik itp.), które jest zgodne z przepisami elektrycznymi i odłącza wszystkie bieguny od sieci.
 - Nie dotykaj wtyczki mokrymi rękami.
 - Wyjmij wtyczkę z gniazdko, chwytając za wtyczkę, a nie za kabel.



1.3. Bezpieczeństw o elektryczne

- Produkt musi być odłączony od zasilania podczas instalacji, konserwacji, czyszczenia, naprawy i przenoszenia.

1.4. Bezpieczeństwo transportu

- Produkt jest ciężki; nie przenoś go sam.
- Podczas przenoszenia produktu nie trzymaj za drzwiczki.
- Uważaj, aby nie uszkodzić układu chłodzenia lub przewodów rurowych podczas transportu. Jeśli przewody rurowe są uszkodzone, nie należy obsługiwać produktu i wezwać autoryzowanego przedstawiciela serwisu.

1.5. Bezpieczeństwo podczas instalacji

- Skontaktuj się z autoryzowanym agentem serwisowym w celu instalacji produktu. Aby przygotować produkt do użycia, sprawdź informacje w instrukcji obsługi, aby upewnić się, że instalacje elektryczne i wodne są odpowiednie. Jeśli nie są, skontaktuj się z wykwalifikowanym elektrykiem i hydraulikiem, aby dokonać niezbędnych ustaleń. W przeciwnym razie istnieje ryzyko porażenia prądem, pożaru, problemów z produktem lub obrażeń!
- Przed instalacją sprawdź, czy produkt nie ma żadnych wad. Jeśli produkt jest uszkodzony, nie należy go instalować.
- Umieść produkt na czystej, płaskiej i solidnej powierzchni i wyważ go za pomocą regulowanych nóżek. W przeciwnym razie produkt może się przewrócić i spowodować obrażenia.

- Miejsce instalacji musi być suche i dobrze wentylowane. Nie umieszczaj dywanów, chodników lub podobnych pod produktem. Niewystarczająca wentylacja powoduje ryzyko pożaru!
- Nie zakrywaj ani nie blokuj otworów wentylacyjnych. W przeciwnym razie zużycie energii wzrośnie, a produkt może ulec uszkodzeniu.
- Produktu nie wolno podłączać do systemów zasilania, takich jak źródła energii słonecznej. W przeciwnym razie produkt może ulec uszkodzeniu na skutek nagłych zmian napięcia!
- Im więcej czynnika chłodniczego zawiera lodówka, tym większe musi być miejsce instalacji. Jeśli miejsce instalacji jest zbyt małe, w przypadku wycieku czynnika chłodniczego w układzie chłodzenia gromadzi się łatwopalny czynnik chłodniczy i mieszanina powietrza. Wymagana przestrzeń na każde 8 g czynnika chłodniczego wynosi minimum 1 m³. Ilość czynnika chłodniczego w produkcie jest podana na etykiecie typu.
- Produktu nie wolno instalować w miejscach narażonych na bezpośrednie działanie promieni słonecznych i należy go trzymać z dala od źródeł ciepła, takich jak płyty grzejne, grzejniki itp.

Jeśli nie da się zainstalować produktu w pobliżu źródła ciepła, należy zastosować odpowiednią płytę izolacyjną pomiędzy nimi i

zachować następujące minimalne odległości do źródła ciepła:

- Co najmniej 30 cm od źródeł ciepła, takich jak płyty grzejne, piekarniki, urządzenia grzewcze lub piece,
- Minimum 5 cm od piekarników elektrycznych.
- Klasa ochrony Twojego produktu to Typ I. Podłącz produkt do uziemionego gniazda, które odpowiada wartościom napięcia, prądu i częstotliwości podanym na etykiecie typu produktu. Gniazdko musi być wyposażone w wyłącznik automatyczny 10 A - 16 A. Nasza firma nie ponosi odpowiedzialności za jakiegokolwiek szkody powstałe podczas użytkowania produktu bez uziemienia i podłączenia elektrycznego zgodnie z lokalnymi i krajowymi przepisami.
- Produkt nie może być podłączony podczas instalacji. W przeciwnym razie istnieje ryzyko porażenia prądem i obrażeń!
- Nie podłączaj produktu do gniazd, które są luźne, zwichnięte, złamane, brudne, tłuste lub narażone na kontakt z wodą.
- Poprowadź kabel zasilający i węże (jeśli występują) produktu w taki sposób, aby nie powodowały ryzyka potknięcia się.
- Wystawienie części pod napięciem lub kabla zasilającego na działanie wilgoci może spowodować zwarcie. Dlatego nie należy instalować produktu w miejscach takich jak garaże

lub pralnie, w których wilgotność jest wysoka lub woda może przyskać. Jeśli lodówka zostanie zamoczona wodą, odłącz ją od zasilania i skontaktuj się z autoryzowanym serwisem.

- Nigdy nie podłączaj lodówki do urządzeń oszczędzających energię. Takie systemy są szkodliwe dla twojego produktu.



1.6. Bezpieczeństwo podczas użytkowania

- Nigdy nie używaj rozpuszczalników chemicznych na produkcie. Istnieje ryzyko wybuchu!
- Jeśli produkt działa wadliwie, odłącz go od zasilania i nie uruchamiaj go, dopóki nie zostanie naprawiony przez autoryzowanego przedstawiciela serwisu. Istnieje ryzyko porażenia prądem!
- Nie umieszczaj źródeł ognia (zapalonych świec, papierosów itp.) na produkcie lub w jego pobliżu.
- Nie wchodzić na produkt. Istnieje ryzyko upadku i odniesienia obrażeń!
- Nie uszkadzaj rur układu chłodzenia ostrymi lub penetrującymi przedmiotami. Czynniki chłodnicze, który może wydostać się po przebicciu rur czynnika chłodniczego, przedłużeń rur lub powłok powierzchniowych, powoduje podrażnienia skóry i obrażenia oczu.
- O ile nie jest to zalecane przez producenta, nie należy umieszczać ani używać

urządzeń elektrycznych wewnątrz lodówki/zamrażarki.

- Uważaj, aby nie przytrzasnąć dłoni ani żadnej innej części ciała ruchomym częściom lodówki. Uważaj, aby nie przycisnąć palców między drzwiami a lodówką. Zachowaj ostrożność podczas otwierania i zamykania drzwi, szczególnie jeśli w pobliżu znajdują się dzieci.
- Nigdy nie jedz lodów, kostek lodu ani mrozonek zaraz po wyjęciu ich z lodówki. Istnieje ryzyko odmrożenia!
- Kiedy masz mokre ręce, nie dotykaj wewnętrznych ścianek, metalowych części zamrażarki ani przechowywanych w niej potraw. Istnieje ryzyko odmrożenia!
- Nie umieszczaj puszek lub butelek zawierających napoje gazowane lub płyny do zamrażania w komorze zamrażarki. Puszki i butelki mogą pęknąć. Istnieje ryzyko obrażeń i szkód materialnych!
- Nie umieszczaj ani nie używaj łatwopalnych aerozoli, łatwopalnych materiałów, suchego lodu, substancji chemicznych lub podobnych wrażliwych na ciepło materiałów w pobliżu lodówki. Istnieje ryzyko pożaru i wybuchu!
- Nie przechowuj w swoim urządzeniu materiałów wybuchowych zawierających materiały łatwopalne, takie jak puszki aerosolowe.
- Nie umieszczaj pojemników wypełnionych płynem na

produkcje. Rozpryskiwanie wody na część elektryczną może spowodować porażenie prądem lub ryzyko pożaru.

- Ten produkt nie jest przeznaczony do przechowywania leków, osocza krwi, preparatów laboratoryjnych lub podobnych substancji medycznych i produktów podlegających dyrektywie w sprawie produktów medycznych.
- Używanie produktu niezgodnie z jego przeznaczeniem może spowodować uszkodzenie lub zepsucie przechowywanych w nim produktów.
- Jeśli Twoja lodówka jest wyposażona w niebieskie światło, nie patrz na to światło za pomocą narzędzi optycznych. Nie patrz się bezpośrednio w lampę UV LED. Światło ultrafioletowe może powodować zmęczenie oczu.
- Nie przeciążaj produktu. Przedmioty w lodówce mogą spaść po otwarciu drzwi, powodując obrażenia lub uszkodzenia. Podobne problemy mogą pojawić się, jeśli jakikolwiek przedmiot zostanie umieszczony na produkcie.
- Aby uniknąć obrażeń, upewnij się, że wyczyścisz całą lod i wodę, które mogły spaść lub rozpryskiwać się na podłodze.
- Zmień położenie półek / uchwytów na butelki w drzwiach lodówki tylko wtedy, gdy są puste. Istnieje ryzyko obrażeń!
- Nie kładź na produkcie przedmiotów, które mogą spaść

/ przewrócić się. Przedmioty takie mogą spaść, gdy drzwi są otwarte, powodując obrażenia i / lub szkody materialne.

- Nie uderzaj ani nie wywieraj nadmiernej siły na szklane powierzchnie. Rozbite szkło może spowodować obrażenia i / lub szkody materialne.
- Układ chłodzenia twojego produktu zawiera czynnik chłodniczy R600a: Rodzaj czynnika chłodniczego zastosowanego w produkcie jest wskazany na etykiecie typu. Ten czynnik chłodniczy jest łatwopalny. Dlatego należy uważać, aby nie uszkodzić układu chłodzenia lub przewodów rurowych podczas korzystania z produktu. Jeśli przewody rurowe są uszkodzone:
 - Nie dotykaj produktu ani kabla zasilającego,
 - Trzymaj się z dala od potencjalnych źródeł ognia, które mogą spowodować zapalenie się produktu.
 - Przewietrz miejsce, w którym znajduje się produkt. Nie używaj wentylatorów.
 - Zadzwoń do autoryzowanego przedstawiciela serwisu.
- Jeśli produkt jest uszkodzony i zobaczysz wyciek czynnika chłodniczego, trzymaj się od niego z dala. Czynnik chłodniczy może powodować odmrożenia w przypadku kontaktu ze skórą.

1.7. Bezpieczeństwo podczas konserwacji i czyszczenia

- Nie ciągnij za uchwyt drzwi, jeśli chcesz przenieść produkt w celu wyczyszczenia. Uchwyt może pęknąć i spowodować obrażenia, jeśli wywierzesz na niego nadmierną siłę.
- Nie należy rozpylać ani wylewać wody na produkt ani do środka w celu czyszczenia. Istnieje ryzyko pożaru i porażenia prądem!
- Do czyszczenia produktu nie używaj ostrych ani szorstkich narzędzi. Nie używaj domowych środków czyszczących, detergentów, gazu, benzyny, rozcieńczalników, alkoholu, lakierów itp.
- Używaj tylko środków czyszczących i konserwujących wewnątrz produktu, które nie są szkodliwe dla żywności.
- Nigdy nie używaj pary lub środków wspomagających parę do czyszczenia lub rozmrażania produktu. Para ma kontakt z częściami pod napięciem w lodówce, powodując zwarcie lub porażenie prądem!
- Upewnij się, że woda nie przedostaje się do obwodów elektronicznych ani elementów oświetleniowych produktu.
- Za pomocą suchej i suchej szmatki wytrzyj ciała obce lub kurz z kołków wtyczki. Nie używaj mokrej lub wilgotnej szmatki do czyszczenia wtyczki. Istnieje ryzyko pożaru i porażenia prądem!

1.8.HomeWhiz

- Podczas obsługi produktu za pośrednictwem aplikacji HomeWhiz należy przestrzegać ostrzeżeń dotyczących bezpieczeństwa, nawet gdy jesteś z dala od produktu. Musisz także przestrzegać ostrzeżeń zawartych w aplikacji.

1.9. Oświetlenie

- Skontaktuj się z autoryzowanym serwisem, gdy konieczna jest wymiana diody LED/żarówki używanej do oświetlenia.

2. Instrukcje środowiska

2.1. Zgodność z dyrektywą WEEE i usuwanie odpadów:

Niniejszy wyrób jest zgodny z dyrektywą Parlamentu Europejskiego i Rady (2012/19/WE). Wyrób ten oznaczony jest symbolem klasyfikacji zużytych urządzeń elektrycznych i elektronicznych (WEEE).



Ten symbol oznacza, że sprzęt nie może być umieszczany łącznie z innymi odpadami

gospodarstwa domowego po okresie jego użytkowania. Zużyte urządzenie należy oddać do specjalnego punktu zbiórki zużytego sprzętu elektrycznego i elektronicznego w celu utylizacji. Aby uzyskać informacje o punktach zbiórki w swojej okolicy należy skontaktować się z lokalnymi władzami lub punktem sprzedaży tego produktu. Gospodarstwo domowe spełnia ważną rolę w przyczynianiu się do ponownego użycia i odzysku zużytego sprzętu. Odpowiednie postępowanie ze zużytym sprzętem zapobiega potencjalnym negatywnym konsekwencjom dla środowiska naturalnego i ludzkiego zdrowia.

2.2. Zgodność z dyrektywą RoHS:

Niniejszy wyrób jest zgodny z dyrektywą Parlamentu Europejskiego i Rady RoHS (Ograniczenie użycia substancji niebezpiecznych) (2011/65/WE). Nie zawiera szkodliwych i zakazanych materiałów, podanych w tej dyrektywie.

2.3. Informacje o opakowaniu



Opakowanie tego wyrobu wykonano z materiałów nadających się do recyklingu, zgodnie z naszym ustawodawstwem krajowym. Nie wyrzucaj materiałów opakowaniowych do śmieci wraz z innymi odpadkami domowymi. Oddaj je w jednym z wyznaczonych przez władze lokalne punktów zbiórki materiałów opakowaniowych.

3. Lodówka

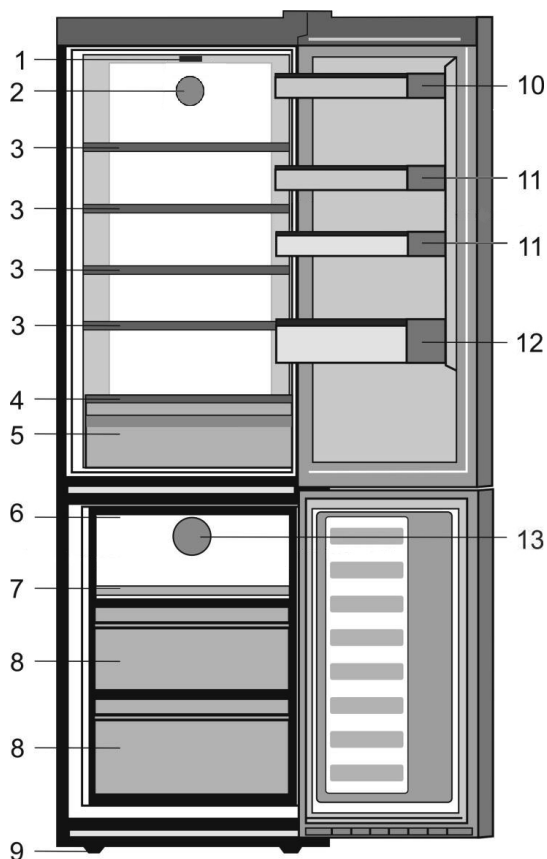

- | | |
|--|---|
| 1. Pokrętło regulacji i oświetlenie wewnętrzne | 8. Komory do przechowywania żywności mrożonej |
| 2. Wentylat | 9. Regulowane nóżki |
| 3. Nastawialne półki komory chłodziarki | 10. Uchwyt na jajka |
| 4. Szyba pokrywy | 11. Półka na stoiki |
| 5. Pojemnik na produkty mleczne | 12. Półka na butelki |
| 6. Tacka na lód | 13. Wentylat |
| 7. Komora szybkiego zamrażania | |

***Funkcja nie jest dostępna w niektórych modelach**





*Opcjonalne: Rysunki w tej instrukcji obsługi są schematyczne i mogą nie pasować dokładnie do konkretnego produktu. Jeśli posiadany produkt nie zawiera odpowiednich części, informacje dotyczą innych modeli.

4. Instalacja

! Przed użyciem urządzenia należy przeczytać rozdział „Instrukcje bezpieczeństwa”!

4.1. Odpowiednie miejsce na instalację

W sprawie instalacji produktu skontaktuj się z autoryzowanym serwisem. Aby przygotować produkt do instalacji, zapoznaj się z informacjami w instrukcji użytkownika i sprawdź, czy zasilanie elektryczne i doływ wody są zgodne z wymaganiami. Jeśli nie, skontaktuj się z elektrykiem i hydraulikiem, aby dokonać stosownych zmian.

	OSTRZEŻENIE: Producent nie bierze żadnej odpowiedzialności za szkody spowodowane pracami wykonywanymi przez osoby nieupoważnione.
	OSTRZEŻENIE: Podczas instalacji kabel zasilający produktu musi być odłączony od sieci. W przeciwnym razie może to skutkować śmiercią lub poważnymi obrażeniami!
	OSTRZEŻENIE: Jeśli drzwi są zbyt wąskie, aby przenieść przez nie produkt, zdejmij jego drzwiczki i obróć go na bok; jeśli to nie pomoże, skontaktuj się z autoryzowanym serwisem.

- Aby uniknąć wibracji, chłodziarkę należy ustawić na równej powierzchni.
- Zainstaluj produkty co najmniej 30 cm od podgrzewacza, piecyka

i podobnych źródeł ciepła, oraz co najmniej 5 cm od kuchenek elektrycznych.

- Nie narażaj produktu na bezpośrednie działanie promieni słonecznych ani nie trzymaj go w wilgotnym otoczeniu.
- Produkt wymaga odpowiedniej cyrkulacji powietrza, aby działać wydajnie.
- Jeśli chłodziarka ma stać we wnęce w ścianie, należy zwrócić uwagę, aby pozostawić co najmniej 5 cm odstępu od sufitu i ścian.

4.2. Zakładanie klinów plastikowych

Użyj klinów plastikowych dostarczonych wraz z produktem, aby zapewnić wystarczająco dużo miejsca na cyrkulację powietrza między produktem a ścianą.

1. Aby założyć kliny, wyjmij śruby z produktu i użyj śrub dostarczonych w tej samej torebce, co kliny.
2. Włóż 2 plastikowe kliny w tylną płytę wentylacyjną, jak pokazano na rysunku.

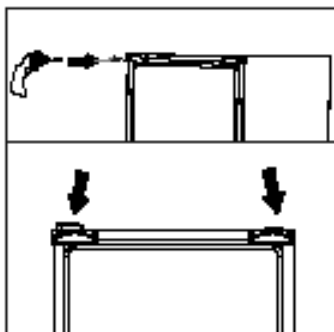

4.3.Regulacja nóżek

Jeśli produkt nie jest ustawiony równo, wyreguluj przednie regulowane nóżki, obracając je w prawo lub w lewo.



4.4.Połączenie elektryczne

	OSTRZEŻENIE: Do podłączania zasilania nie używaj przedłużacza ani wtyczki wielokrotnej.
	OSTRZEŻENIE: Wymianę uszkodzonego przewodu zasilającego należy zlecić autoryzowanemu serwisowi.
	W przypadku umieszczenia dwóch chłodziarek obok siebie należy zostawić między nimi odstęp przynajmniej 4 cm.

- Podłącz chłodziarkę do uziemionego gniazdka o napięciu 220-240V/50 Hz. Wtyczka musi mieć bezpiecznik 10-16 A.
- Nie używaj wtyczki wielokrotnej bez przedłużacza ani z nim do połączenia gniazdka w ścianie z chłodziarką.



Ostrzeżenie o gorącej powierzchni
W bocznych ściankach produktu poprowadzone są przewody z chłodziwem dla poprawy systemu chłodzenia. Czynnik chłodniczy w wysokich temperaturach może przepływać przez te obszary, co może bardzo rozgrzać powierzchnie ścianek bocznych. Jest to normalne i nie wymaga żadnego serwisowania. Proszę zachować ostrożność podczas dotykania tych obszarów.

- Nasza firma nie bierze odpowiedzialności za jakiegokolwiek szkody powstałe na skutek używania bez uziemienia i korzystania z połączenia elektrycznego niezgodnego z przepisami krajowymi.
- Po instalacji wtyczka zasilania musi być łatwo dostępna.

5. Przygotowanie

! Przed użyciem urządzenia należy przeczytać rozdział „Instrukcje bezpieczeństwa”!

5.1 Co zrobić, aby oszczędzać energię

! Podłączanie produktu do elektronicznych systemów oszczędzania energii jest niebezpieczne, ponieważ może uszkodzić produkt.

- Nie trzymaj chłodziarki otwartej przez dłuższy czas.
 - Nie wkładaj gorącej żywności ani napojów do chłodziarki.
 - Nie przepetniaj chłodziarki; zablokowanie wewnętrznego przepływu powietrza zmniejsza wydajność chłodzenia.
 - Aby przechowywać maksymalną możliwą ilość żywności w komorze chłodzenia chłodziarki, należy wyjąć górne szuflady i umieścić żywność na półkach szklanych. Deklarowane zużycie energii chłodziarki zostało określone przy wyjęciu komory chłodzenia, tacki na lód i górnych szuflad w sposób, który umożliwia przechowywanie maksymalnej ilości żywności. Korzystanie z dolnej szuflady do przechowywania jest zdecydowanie zalecane. Należy włączyć funkcję oszczędzania energii w celu zoptymalizowania jej zużycia.
 - Nie należy blokować przepływu powietrza, umieszczając żywność przed wentylatorem.
- Wkładając żywność, należy zachować minimum 3 cm odstępu od ostony wentylatora.
 - W zależności od funkcji produktu; rozmrażanie zamrożonej żywności w komorze chłodzenia zapewni oszczędność energii i zachowanie jakości produktów spożywczych.
 - Żywność należy przechowywać w szufladach w komorze chłodzenia, aby zapewnić oszczędność energii i lepsze warunki przechowywania.
 - Pojemniki z żywnością nie powinny stykać się bezpośrednio z czujnikiem temperatury umieszczonym w komorze chłodzenia. Jeśli stykają się one z czujnikiem, zużycie energii przez urządzenie może wzrosnąć.
 - Upewnij się, że żywność nie styka się z czujnikiem temperatury komory chłodzenia opisanym poniżej.

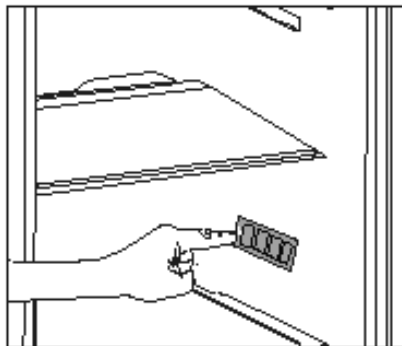

- Ponieważ gorące i wilgotne powietrze nie będzie miało bezpośredniego dostępu do Twojego produktu kiedy drzwi będą zamknięte, produkt dokona samodzielnej optymalizacji w warunkach wystarczających do ochrony Twojej żywności. W takich okolicznościach, funkcje i komponenty, takie jak kompresor, wentylator, podgrzewacz, rozmrażanie, oświetlenie, wyświetlacz itp. będą działały w taki sposób, aby zużywać minimalną potrzebną ilość energii.



W niektórych modelach panel wskaźników wyłącza się automatycznie po 5 minutach od zamknięcia drzwi. Włącza się on ponownie w momencie otwarcia drzwi lub naciśnięcia dowolnego przycisku.

5.2 Pierwsze uruchomienie

Przed użyciem chłodziarki wykonaj odpowiednie przygotowania zgodnie z instrukcjami w sekcjach „Instrukcje dotyczące bezpieczeństwa i ochrony środowiska” i „Instalacja”.

- Zostaw produkt włączony bez żywności w środku na 6 godzin i nie otwieraj drzwi, jeśli nie jest to absolutnie konieczne.



Gdy zaczyna działać sprężarka, rozlega się dźwięk. Nawet jeśli sprężarka jest wyłączona, dźwięki są normalne z powodu skompresowanych cieczy i gazów w systemie chłodzenia.



Przednie krawędzie produktu mogą się nagrzewać. Jest to całkiem normalne. Te obszary zostały zaprojektowane, aby się nagrzewać w celu zapobiegnięcia kondensacji.

6 Użytkowanie lodówki

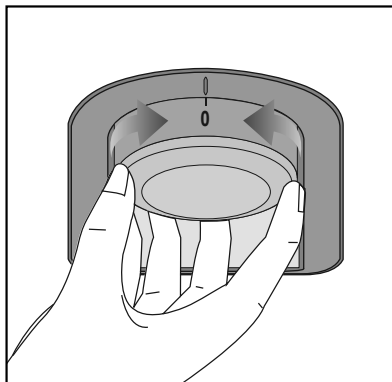

Przycisk nastawiania termostatu

Temperatura wewnątrz lodówki zmienia się z następujących powodów:

- Różnice temperatur w różnych porach roku.
- Częste otwieranie drzwiczek i niezamykanie ich przez dłuższy czas.
- Wkładanie do lodówki żywności bez uprzedniego ochłodzenia jej do temperatury pokojowej.
- Umieszczenie lodówki w pokoju (np. bezpośrednio oddziaływanie słońca).
- Zmieniającą się z tych powodów temperaturę we wnętrzu lodówki można regulować przy pomocy termostatu. Liczby wokół przycisku termostatu odpowiadają różnej intensywności chłodzenia.
- Jeśli temperatura otoczenia przekracza 32°C, należy przekręcić przycisk termostatu do pozycji maksymalnej.
- Jeśli temperatura otoczenia jest niższa od 25°C, należy przekręcić przycisk termostatu do pozycji minimalnej.

Rozmrażanie

A) Chłodziarka

Komora chłodzenia rozmraża się w pełni automatycznie.

Gdy lodówka się chłodzi, na tylnej ścianie wewnątrz komory chłodzenia mogą wystąpić krople wody i szron grubości 7-8 mm. Jest to zupełnie normalny skutek działania systemu chłodzącego. Osady szronu rozmraża się w drodze automatycznego rozmrażania wykonywanego co pewien czas przez system automatycznego rozmrażania ściany tylnej.

Użytkownicy nie muszą zadrapywać szronu ani wycierać kropli wody.

Woda z rozmrażania spływa rowkiem zbierania wody i dalej rurką ściekową do parownika, skąd sama odparowuje.

Sprawdzajcie regularnie, czy rurka ściekowa nie zatkana się i w razie potrzeby przetykajcie ją drążkiem.

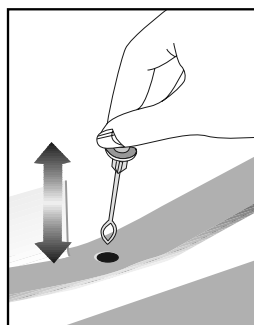

B) Zamrażarka

W komorze głębokiego zamrażania nie ma automatycznego rozmrażania, aby zapobiec psuciu się zamrożonej żywności.

Dzięki specjalnemu zbiornikowi wody rozmrażanie jest bardzo proste i łatwe. Rozmrażaj zamrażarkę dwa razy w roku, lub jeśli powstanie warstwa szronu ok. 7 (1/4") mm grubości. Aby rozpocząć procedurę rozmrażania wyłącz zasilanie elektryczne, wyjmij wtyczkę z gniazdka. Cała żywność powinna być zawinięta w kilka warstw papieru i złożona w chłodnym miejscu (chłodni lub spizarni).

Aby przyspieszyć rozmrażanie można do zamrażarki ostrożnie wstawić naczynia z ciepłą wodą.

Do usuwania szronu nie używaj ostro zakończonych przedmiotów takich jak noże lub widelce.

Do rozmrażania nie używaj suszarek do włosów, grzejników elektrycznych, ani żadnych urządzeń elektrycznych. Użyj gąbki do usunięcia rozmrożonej wody zbierającej się na dnie komory zamrażarki. Po rozmrażaniu starannie wytrzyj wnętrze komory do sucha.

Włóż wtyczkę do gniazdka i włącz zasilanie elektryczne.

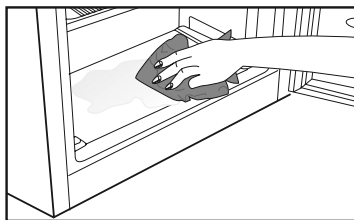
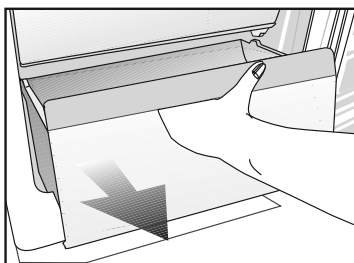

6.1. Oświetlenie wnętrza

Do oświetlenia wnętrza są używane diody LED. W razie jakichkolwiek problemów z tym oświetleniem należy się skontaktować z autoryzowanym serwisem. Lampa (lampy) wykorzystywane w tym urządzeniu nie są przeznaczone do oświetlania pomieszczeń. Lampa ta ma pomagać użytkownikowi wygodnie i bezpiecznie umieszczać pożywienie w lodówce/ zamrażarce.

6.2. Alert otwarcia drzwi (opcjonalny)

Alarm dźwiękowy rozlegnie się, jeśli drzwi produktu pozostaną otwarte przez minutę. Alarm dźwiękowy ucichnie po zamknięciu drzwi lub naciśnięciu dowolnego przycisku na wyświetlaczu (o ile jest dostępny).

6.3. Zmiana kierunku otwierania drzwi

Możesz zmienić kierunek otwierania chłodziarki, w zależności od miejsca użytkowania. Jeśli musisz to zrobić, skontaktuj się z najbliższym autoryzowanym serwisem. Powyższe wyjaśnienie to stwierdzenie ogólne. Aby uzyskać informacje o możliwości zmiany kierunku otwierania drzwi, sprawdź etykietę ostrzegawczą wewnątrz opakowania produktu.

6.4. Pochłaniacz zapachów

(OdourFresh+)

* Funkcja nie jest dostępna w niektórych modelach

Pochłaniacz zapachów błyskawicznie usuwa z lodówki nieprzyjemne zapachy, zanim przenikną do powierzchni. Urządzenie znajduje się na suficie komory na świeżą żywność. Dzięki niemu nieprzyjemne zapachy zostają zneutralizowane podczas aktywnego przepływu powietrza przez filtr zapachowy. Po oczyszczeniu powietrze wraca do komory na świeżą żywność. Dzięki temu nieprzyjemne zapachy pochodzące z żywności przechowywanej w lodówce zostają usunięte, zanim przenikną do powierzchni.

Jest to możliwe dzięki wentylatorowi, diodzie LED oraz filtrowi zapachowemu – wszystkie te elementy stanowią integralną część pochłaniacza zapachów. Podczas codziennego użytkowania pochłaniacz zapachów okresowo włącza się automatycznie. Aby zapewnić skuteczne działanie wyrobu, zaleca się wymianę filtra zapachowego przez autoryzowany serwis co 5 lat. Ponieważ pochłaniacz zapachów jest wyposażony w wentylator, podczas pracy emituje hałas – jest to normalne zjawisko. W przypadku gdy drzwi komory na świeżą żywność zostaną otwarte podczas pracy pochłaniacza, wentylator wstrzyma

działanie, a po zamknięciu drzwi wznowi pracę po pewnym czasie. W przypadku awarii zasilania pochłaniacz wznowi pracę po przywróceniu zasilania na tym samym etapie cyklu działania, na którym została ona przerwana. Informacja: Zaleca się przechowywanie żywności o silnym zapachu (takiej jak sery, oliwki i wyroby garmazeryjne) w zamkniętym opakowaniu, aby uniknąć nieprzyjemnej woni powstałej na skutek wymieszania zapachów różnych produktów. Ponadto zaleca się szybkie wyjmowanie z lodówki zepsutych produktów, aby zapobiec nieprzyjemnym zapachom oraz zepsuciu innych artykułów.

6.5. Pojemnik na produkty mleczne (chłodnia)

zapewnia niższą temperaturę wewnątrz komory lodówki. Użyj tego pojemnika do przechowywania produktów garmazeryjnych (salami, wędlin, nabiału, itp.), wymagających niższej temperatury przechowywania lub produktów mięsnych, drobiowych lub rybnych do bezpośredniego spożycia. W pojemniku nie należy przechowywać owoców ani warzyw.

7. Konserwacja i czyszczenie

Regularne czyszczenie produktu przedłuży jego okres eksploatacji.



OSTRZEŻENIE: Przed czyszczeniem lodówki należy wyłączyć zasilanie.

Do czyszczenia nie wolno używać ostrych ani ściernych narzędzi, mydła, domowych środków czyszczących, detergentów, benzyny, nafty, pokostu ani podobnych substancji.

W przypadku produktów, które nie mają funkcji No Frost, na tylnej ścianie wewnątrz komory chłodzenia mogą pojawiać się krople wody i szron. Nie należy ich usuwać; nie stosować tłuszczu ani podobnych środków.

Należy używać wyłącznie wilgotnej ściereczki z mikrofibry w celu wyczyszczenia zewnętrznej części produktu. Gąbki lub inne materiały do czyszczenia mogą powodować zadrapania na powierzchni.

Należy rozpuścić w wodzie pełną łyżeczkę do herbaty węgla.

Następnie należy zanurzyć w wodzie szmatkę i wycisnąć ją. Urządzenie należy przetrzeć tą szmatką i dokładnie wysuszyć.

Wodę należy trzymać z dala od pokrywy lampy i innych części elektrycznych.

Drzwi należy czyścić mokrą szmatką.

Oby odłączyć półki drzwi i obudowy, należy wyjąć całą ich zawartość.

Unieś półki drzwi, aby je odłączyć.

Oczyść i wysusz półki, a następnie zamocuj je z powrotem na miejscu, wsuwając je od góry.

Do powierzchni zewnętrznej i części chromowanych produktu nie wolno używać wody chlorowej ani produktów do czyszczenia. Chlor spowoduje rdzewienie powierzchni metalowych.

7.1. Unikanie nieprzyjemnych zapachów

Wyprodukowany produkt jest wolny od wszelkich materiałów zapachowych. Jednak przechowywanie żywności w nieodpowiednich komorach i niepoprawne czyszczenie powierzchni wewnętrznych może wywoływać nieprzyjemne zapachy. Aby tego uniknąć, należy czyścić wnętrze wodą z węglanem co 15 dni. Żywność należy przechowywać w zamkniętych opakowaniach. Drobnoustroje mogą się rozprzestrzeniać z niezamkniętych opakowań i powodować nieprzyjemne zapachy.

W lodówce nie należy przechowywać przeterminowanej ani zepsutej żywności.

Nie korzystaj z ostrych i ścierających narzędzi lub mydła, domowych środków czyszczących, detergentów, benzyny, benzenu, wosku, itp., gdyż może to spowodować odklejenie się znaczków i części plastikowych oraz może doprowadzić do deformacji. Do czyszczenia używaj ciepłej wody i miękkiej ściereczki, następnie wytrzyj do sucha.

7.2. Ochrona powierzchni plastikowych

Olej rozlany na powierzchnie plastikowe może je uszkadzać i należy go natychmiast usunąć ciepłą wodą.

8. Rozwiązywanie problemów

Przed skontaktowaniem się z serwisem należy sprawdzić tę listę. Umożliwi to zaoszczędzenie czasu i pieniędzy. Ta lista zawiera często spotykane problemy niezwiązane z wadami jakości wykonania lub materiałów. Pewne wymienione tutaj funkcje mogą nie dotyczyć posiadanego produktu.

Lodówka nie działa.

- Wtyk zasilania nie jest włożony do końca. >>> Dociśnij go do końca w gniazdku.
- Bezpiecznik podłączony do gniazda zasilającego produkt lub bezpiecznik główny jest przepalony. >>> Sprawdź bezpieczniki.

Kondensacja na bocznej ścianie komory chłodziarki (WIELOSTREFOWE, CHŁODZENIE, KONTROLA I STREFA ELASTYCZNA).

- Drzwi są za często otwierane >>> Należy pamiętać, aby nie otwierać drzwi produktu za często.
- Środowisko jest za wilgotne. >>> Produktu nie należy instalować w wilgotnych środowiskach.
- Żywność zawierająca płyny jest przechowywana w nieszczelnych opakowaniach. >>> Żywność zawierająca płyny należy przechowywać w zamkniętych opakowaniach.
- Drzwi produktu pozostały otwarte. >>> Nie wolno pozostawiać otwartych drzwi produktu przez długi czas.

- Termostat jest ustawiony na za niską temperaturę. >>> Ustaw termostat na odpowiednią temperaturę.

Sprężarka nie działa.

- W przypadku nagłej awarii zasilania lub wyciągnięcia kabla zasilającego z gniazda i podłączenia go z powrotem ciśnienie gazu w układzie chłodzenia produktu jest niezrównoważone, co wyzwała zabezpieczenie termiczne sprężarki. Produkt ponownie się uruchomi po około 6 minutach. Jeśli produkt nie uruchomi się po tym czasie, skontaktuj się z serwisem.
- Odmrażanie jest aktywne. >>> To jest normalne w przypadku produktu z całkowicie zautomatyzowanym odmrażaniem. Odmrażanie odbywa się okresowo.
- Produkt nie jest podłączony. >>> Upewnij się, że kabel zasilania jest podłączony.
- Nastawa temperatury jest niepoprawna. >>> Wybierz poprawną nastawę temperatury.
- Brak zasilania. >>> Po przywróceniu zasilania produkt będzie kontynuował normalną pracę.

Hałas pracy lodówki zwiększa się podczas używania.

- Wydajność robocza produktu może się zmieniać w zależności od zmian temperatury otoczenia. To jest sytuacja normalna, a nie awaria.

Lodówka włącza się za często lub na zbyt długo.

- Nowy produkt może być większy niż poprzedni. Większe produkty pracują dłużej.
- Temperatura w pomieszczeniu może być wysoka. >>> Produkt będzie normalnie działał przed dłuższy czas przy wyższej temperaturze w pomieszczeniu.
- Produkt mógł zostać niedawno podłączony lub do środka została włożona nowa porcja żywności. >>> Produkt będzie potrzebował więcej czasu na osiągnięcie ustawionej temperatury, jeśli został niedawno podłączony lub do środka została włożona nowa porcja żywności. To jest normalne.
- Do produktu włożono ostatnio dużą ilość gorącej żywności. >>> Do produktu nie wolno wkładać gorącej żywności.
- Drzwi były często otwierane lub były otwarte przez dłuższy czas. >>> Ciepłe powietrze przedostające się do środka spowoduje wydłużenie pracy produktu. Nie należy za często otwierać drzwi.
- Drzwi zamrażarki lub chłodziarki mogą być uchylone. >>> Sprawdź, czy drzwi są całkowicie zamknięte.
- Produkt może mieć ustawioną za niską temperaturę. >>> Ustaw wyższą temperaturę i poczekaj aż produkt ją osiągnie.

- Uszczelka drzwi chłodziarki lub zamrażarki może być zabrudzona, zużyta, uszkodzona lub niepoprawnie ułożona. >>> Oczyszć lub wymień uszczelkę. Uszkodzona/podarta uszczelka działania produktu w celu utrzymania bieżącej temperatury.

Temperatura zamrażarki jest bardzo niska, ale temperatura chłodziarki jest odpowiednia.

- Temperatura komory zamrażarki jest ustawiona bardzo nisko. >>> Ustaw wyższą temperaturę komory zamrażarki i sprawdź ponownie.

Temperatura chłodziarki jest bardzo niska, ale temperatura zamrażarki jest odpowiednia.

- Temperatura komory chłodziarki jest ustawiona bardzo nisko. >>> Ustaw wyższą temperaturę komory chłodziarki i sprawdź ponownie.

Żywność przechowywana w szufladach komory chłodziarki jest zamrożona.

- Temperatura komory chłodziarki jest ustawiona bardzo nisko. >>> Ustaw wyższą temperaturę komory zamrażarki i sprawdź ponownie.

Temperatura chłodziarki lub zamrażarki jest za wysoka.

- Temperatura komory chłodziarki jest ustawiona bardzo wysoko. >>> Nastawa temperatury komory chłodziarki wpływa na temperaturę komory zamrażarki. Zmień temperaturę komory chłodziarki lub zamrażarki i poczekaj aż odpowiednia komora osiągnie ustawiony poziom temperatury.
- Drzwi były często otwierane lub były otwarte przez dłuższy czas. >>> Nie należy za często otwierać drzwi.
- Drzwi mogą być uchylone. >>> Całkowicie zamknij drzwi.
- Produkt mógł zostać niedawno podłączony lub do środka została włożona nowa porcja żywności. >>> To jest normalne. Produkt będzie potrzebował więcej czasu na osiągnięcie ustawionej temperatury, jeśli został niedawno podłączony lub do środka została włożona nowa porcja żywności.
- Do produktu włożono ostatnio dużą ilość gorącej żywności. >>> Do produktu nie wolno wkładać gorącej żywności.

Wstrząsy lub hałas.

- Podłoże nie jest poziome lub wytrzymałe. >>> Jeśli produkt się kołysze podczas powolnego przemieszczania, wyreguluj nóżki w celu zrównoważenia produktu. Upewnij się też, że podłoże jest wystarczająco wytrzymałe i uniesie produkt.
- Wszelkie przedmioty umieszczone na produkcie mogą powodować hałas. >>> Zdejmij wszelkie przedmioty umieszczone na produkcie.

Produkt wytwarza dźwięki przepływającego płynu, rozpryskiwania itd.

- Zasada działania produktu obejmuje przepływy płynu i gazu. >>> To jest sytuacja normalna, a nie awaria.

Z produktu słychać odgłos dmuchającego wiatru.

- Produkt używa wentylatora w procesie chłodzenia. To jest sytuacja normalna, a nie awaria.

Na wewnętrznych ściankach produktu występuje kondensacja.

- Gorąca lub zimna pogoda zwiększy zalodzenie i kondensację. To jest sytuacja normalna, a nie awaria.
- Drzwi były często otwierane lub były otwarte przez dłuższy czas. >>> Nie należy otwierać drzwi za często, a jeśli są otwarte należy je zamknąć.
- Drzwi mogą być uchylone. >>> Całkowicie zamknij drzwi.

Na powierzchni zewnętrznej lub między drzwiami produktu występuje kondensacja.

- Pogoda może być wilgotna i to zjawisko jest normalne w takich warunkach. >>> Po zmniejszeniu wilgotności kondensacja zniknie.

Nieprzyjemny zapach we wnętrzu.

- Produkt nie jest regularnie czyszczony. >>> Czyść wnętrze regularnie za pomocą gąbki, ciepłej wody i wody z węglanem.

- Niektóre pojemniki i opakowania mogą wywoływać nieprzyjemne zapachy. >>> Należy używać pojemników i opakowań z materiałów niewydzielających zapachów.
- Żywność została umieszczona w nieszczelnych opakowaniach. >>> Żywność należy przechowywać w zamkniętych opakowaniach. Drobnoustroje mogą się rozprzestrzeniać z niezamkniętych opakowań i powodować nieprzyjemne zapachy.
- Z produktu należy usunąć wszelką przeterminowaną i zepsutą żywność.

Drzwi się nie zamykają.

- Opakowania żywności mogą blokować drzwi. >>> Przesuń przedmioty blokujące drzwi.
- Produkt nie stoi całkowicie pionowo na ziemi. >>> Wyreguluj nóżki, aby zrównoważyć produkt.
- Podłoże nie jest poziome lub wytrzymałe. >>> Upewnij się, że podłoże jest poziome i wystarczająco wytrzymałe oraz uniesie produkt.

Zaciął się pojemnik na warzywa.

- Żywność może się stykać z górną częścią szuflady. >>> Zmień ułożenie żywności w szufladzie.

Jeśli powierzchnia produktu jest gorąca.

- Podczas pracy produktu obszar między drzwiczkami, panele boczne i tylny ruszt mogą osiągać wysoką temperaturę. Jest to normalne zjawisko i nie oznacza konieczności dokonywania naprawy!



OSTRZEŻENIE: Jeśli problem nie zniknie po wykonaniu instrukcji podanych w tym rozdziale, skontaktuj się ze sprzedawcą lub autoryzowanym serwisem. Nie próbuj naprawiać produktu.

ZASTRZEŻENIE/OSTRZEŻENIE

Niektóre (proste) awarie mogą być naprawione przez użytkownika końcowego bez obawy przed niebezpieczeństwem lub wynikającym z tego niebezpiecznego użytkownika, pod warunkiem, że naprawy zostaną wykonane w określonych granicach i zgodnie z następującymi instrukcjami (patrz rozdział „Samodzielna naprawa”).

Dlatego, o ile nie określono inaczej w rozdziale "Samodzielna naprawa", naprawy powinny być zlecane do profesjonalnych warsztatów w celu uniknięcia problemów związanych z bezpieczeństwem. Zarejestrowany profesjonalny podmiot zajmujący się naprawami to profesjonalny warsztat, któremu producent przyznał dostęp do instrukcji i wykazu części zamiennych produktu zgodnie z metodami opisanymi w aktach ustawodawczych zgodnie z dyrektywą 2009/125/WE. **Jednak tylko przedstawiciel serwisu (tj. autoryzowane profesjonalne warsztaty), z którym można skontaktować się pod numerem telefonu podanym w instrukcji obsługi/karcie gwarancyjnej lub za pośrednictwem autoryzowanego sprzedawcy, może świadczyć usługi na warunkach gwarancji. W związku z tym należy pamiętać, że naprawy wykonywane przez profesjonalne warsztaty (nieautoryzowane przez Beko) powodują utratę gwarancji.**

Samodzielna naprawa

Użytkownik końcowy może samodzielnie naprawić następujące części zamienne: klamki, zawiasy drzwi, tace, kosze i uszczelki drzwi (zaktualizowana lista jest również dostępna na support.beko.com od 1 marca 2021).

Ponadto, aby zapewnić bezpieczeństwo produktu i zapobiec ryzyku poważnych obrażeń, samodzielną naprawę należy wykonać zgodnie ze wskazówkami zawartymi w instrukcji obsługi w rozdziale "Samodzielna naprawa" lub dostępnymi w support.beko.com Dla własnego bezpieczeństwa, przed samodzielną naprawą, odłącz urządzenie od zasilania.

Naprawy i próby naprawy dokonywane przez użytkowników końcowych w przypadku części niewymienionych na liście i/lub nieprzestrzeganie wskazówek zawartych w rozdziale „Samodzielna naprawa” lub dostępnych w support.beko.com, mogą stanowić zagrożenie, którego nie można przypisać do Beko, oraz spowodują utratę gwarancji.

W związku z tym zdecydowanie zaleca się, aby użytkownicy końcowi powstrzymali się od podejmowania prób wykonywania napraw spoza wymienionego wykazu części zamiennych, kontaktując się w takich przypadkach z autoryzowanymi warsztatami lub profesjonalnymi warsztatami. Samodzielne próby naprawy mogą stwarzać zagrożenie i uszkodzić urządzenie, a następnie spowodować pożar, powódź, porażenie prądem i poważne obrażenia ciała.

Na przykład, ale nie tylko, następujące naprawy muszą zostać zlecane w autoryzowanych warsztatach lub zarejestrowanych profesjonalnych warsztatach: sprężarka, obwód chłodzenia, płyta główna, płyta falownika, tablica wyświetlacza itp.

Producent/sprzedawca nie ponosi odpowiedzialności w przypadku gdy użytkownik nie stosuje się do zaleceń.

Dostępność części zamiennych do zakupionej lodówkę wynosi 10 lat. Przez ten czas dostępne będą oryginalne części zamienne do prawidłowej eksploatacji lodówkę. Minimalny okres gwarancji na zakupioną lodówkę wynosi 24 miesiące. Ten produkt jest wyposażony w źródło światła o klasie energetycznej «G». Źródło światła w tym produkcie może być wymieniane wyłącznie przez profesjonalnych serwisantów.

Cienījamais pircēj!

Pirms iekārtas lietošanas izlasiet šo rokasgrāmatu.

Paldies, ka izvēlējāties šo iekārtu! Vēlamies, lai jūs sasniegtu optimālu efektivitāti, lietojot šo kvalitatīvo iekārtu, kas ražota, izmantojot jaunākās tehnoloģijas. Tāpēc pirms iekārtas lietošanas rūpīgi izlasiet šo rokasgrāmatu un visus pārējos tai pievienotos dokumentus un saglabājiet tos kā informācijas avotu. Ievērojiet visu lietotāja rokasgrāmatā sniegto informāciju un brīdinājumus. Tādā veidā jūs pasargāsiet sevi un savu iekārtu no iespējamām briesmām.

Saglabājiet lietotāja rokasgrāmatu. Pievienojiet šo rokasgrāmatu iekārtai, ja nododat to kādam citam.

Lietotāja rokasgrāmatā tiek izmantoti šādi simboli:



Apdraudējums, kas var izraisīt nāvi vai ievainojumus.

PIEZĪME Apdraudējums, kas var radīt materiālus bojājumus iekārtai vai tās apkārtnēi.



Svarīga informācija vai noderīgi padomi par lietošanu.



Izlasiet lietotāja rokasgrāmatu.



INFORMĀCIJA



ENERGY



SUPPLIER'S NAME

MODEL IDENTIFIER

(*)

A

A

Produktu datubāzē saglabātajai modeļa informācijai var piekļūt, ievadot tālāk norādīto tīmekļa vietni un meklējot jūsu modeļa identifikatoru (*), kas norādīts uz enerģētikas marķējuma.

<https://eprel.ec.europa.eu/>

1. Norādījumi par drošību	3	4.2. Kājiņu noregulēšana	11
⚠ 1.1. Paredzētā izmantošana	3	4.3. Pievienošana elektrotīklam	11
⚠ 1.2. Bērnu, neaizsargātu personu un mājdzīvnieku drošība	3	4.4. Plastmasas ķīļi ievietošana	11
⚠ 1.3. Elektriskā drošība	4	5. Sagatavošana	12
⚠ 1.4. Drošība, rīkojoties ar iekārtu	4	6. Ledusskapja izmantošana	13
⚠ 1.5. Uzstādīšanas drošība	4	6.1. Apgaismojuma lampas nomaiņa	14
⚠ 1.6. Lietošanas drošība	5	6.2. Durvju atvēršanas virziena maiņa	14
⚠ 1.7. Apkopes un tīrīšanas drošība	7	6.3. Brīdinājums par atvērtām durvīm	14
⚠ 1.8. HomeWhiz.....	7	6.4. Piena produktu (aukstās uzglabāšanas) nodalījums	14
⚠ 1.9. Apgaismojums.....	7	6.5. Aromāta neitralizēšanas modulis	15
2. Norādījumi par vidi	8	7. Apkope un tīrīšana	16
3. Jūsu ledusskapis	9	8. Problēmu novēršana	17
4. Uzstādīšana	10		
4.1. Piemērota uzstādīšanas vieta	10		

1. Norādījumi par drošību

- Šajā sadaļā ir ietverti norādījumi par drošību, kas nepieciešami, lai novērstu miesas vai materiālu bojājumu risku.
- Mūsu uzņēmums neuzņemas atbildību par bojājumiem, kas var rasties, ja šie norādījumi netiek ievēroti.

⚠ Uzstādīšanas un remonta darbi vienmēr jāveic pilnvarotam pakalpojumu sniedzējam.

⚠ Vienmēr izmantojiet oriģinālās rezerves daļas un piederumus.

⚠ Oriģinālās rezerves daļas tiks nodrošinātas 10 gadus no iekārtas iegādes dienas.

⚠ Nelabojojiet un nemainiet nevienu iekārtas detaļu, ja vien lietotāja rokasgrāmatā tas nav skaidri norādīts.

⚠ Neveiciet nekādas izmaiņas iekārtā.

⚠ 1.1. Paredzētā izmantošana

- Šī iekārta nav paredzēta komerciālai lietošanai, un to drīkst izmantot vienīgi tai paredzētajam mērķim.

Šo iekārtu ir paredzēts lietot iekštelpās, piemēram, mājsaimniecībā vai tamlīdzīgi.

Piemēram:

- darbiniekiem paredzētās virtuvēs veikalos, birojos un citās darba vietās, - lauku mājās,
- viesnīcu, moteļu vai citu atpūtas vietu telpās, kuras izmanto klienti,
- hosteļos un līdzīgās vietās,
- sniedzot ēdināšanas pakalpojumus, un līdzīgiem ar mazumtirdzniecību saistītiem mērķiem.

Šo iekārtu nedrīkst lietot atklātās vai slēgtās vietās ārā, piemēram, uz kuģiem, balkoniem vai terasēm. Pakļaujot iekārtu lietus, sniega, saules un vēja iedarbībai, var rasties aizdegšanās risks.

⚠ 1.2. Bērnu, neaizsargātu personu un mājdzīvnieku drošība

- Šo iekārtu drīkst lietot bērni vecumā no 8 gadiem un personas ar nepietiekami attīstītām fiziskām, sensoriskām vai garīgām spējām vai ar nepietiekamu pieredzi un zināšanām, ja tās tiek

uzraudzītas vai tām tiek sniegti norādījumi par iekārtas lietošanu drošā veidā un par saistīto apdraudējumu.

- Bērni vecumā no 3 līdz 8 gadiem drīkst ievietot pārtiku un izņemt to no dzesēšanas iekārtas.
- Elektroierīces ir bīstamas bērniem un mājdzīvniekiem. Bērni un mājdzīvnieki nedrīkst spēlēties ar iekārtu, kāpt uz tās vai iekļūt tajā.
- Tīrīšanu un apkopi, kas jāveic lietotājam, nedrīkst veikt bērni, ja vien kāds viņus neuzrauga.
- Glabājiet iepakojuma materiālus bērniem nepieejamā vietā. Pastāv savainojumu un nosmakšanas risks.
- Pirms atbrīvošanās no vecām iekārtām, kuras vairs nav izmantojamas:
 1. Izrauļiet spēka kabeļa kontaktdakšu no rozetes.
 2. Nogrieziet un aizvāciet iekārtas spēka kabeli kopā ar kontaktdakšu.
 3. Neizņemiet plauktus un atvilktnes no iekārtas, lai nepieļautu bērnu iekļūšanu iekārtā.
 4. Noņemiet durvis.
 5. Novietojiet iekārtu tā, lai tā neapgāztos.
 6. Neļaujiet bērniem spēlēties ar nolietoto iekārtu.
- Neutilizējiet iekārtu, to sadedzinot. Pastāv sprādziena risks.

Norādījumi par drošību

- Ja iekārtas durvis ir aprīkotas ar slēdzeni, glabājiet atslēgu bērniem nepieejamā vietā.

▲ 1.3. Elektriskā drošība

- Iekārta nedrīkst būt pieslēgta strāvai uzstādīšanas, apkopes, tīrīšanas, remonta un transportēšanas laikā.
- Ja spēka kabelis ir bojāts, to drīkst nomainīt tikai pilnvarots pakalpojumu sniedzējs, lai izvairītos no iespējamiem riskiem.
- Nebāziet spēka kabeli zem iekārtas vai tās aizmugurē. Novietojiet uz spēka kabeļa smagus priekšmetus. Spēka kabelis nedrīkst būt saliekts, saspīests un saskarties ar siltuma avotu.
- Lai lietotu iekārtu, neizmantojiet pagarinātāju, sadalītāju vai adapteri.
- Pārņēsājami sadalītāji vai barošanas avoti var pārkarst un izraisīt aizdegšanos. Tāpēc aiz iekārtas vai tās tuvumā nedrīkst būt sadalītāji.
- Kontaktdakšai jābūt viegli pieejamai. Ja tas nav iespējams, elektroinstalācijā jābūt pieejamam tiesību aktiem atbilstošam mehānismam, kas atvieno visas spaiļes no elektrotīkla (drošinātājs, slēdzis, galvenais slēdzis utt.).
- Nepieskarieties kontaktdakšai ar mitrām rokām.
- Atvienojot iekārtu no strāvas, raujiet nevis aiz spēka kabeļa, bet gan aiz kontaktdakšas.

▲ 1.4. Drošība, rīkojoties ar iekārtu

- Šī iekārta ir smaga, nepārvietojiet to vienaatnē.
- Pārvietojot iekārtu, neturieties aiz tās durvīm.
- Pārvietojot iekārtu, uzmanieties, lai nesabojātu dzesēšanas sistēmu un caurules. Nedarbiniet iekārtu, ja caurules ir bojātas, un sazinieties ar pilnvarotu pakalpojumu sniedzēju.

▲ 1.5. Uzstādīšanas drošība

- Sazinieties ar pilnvarotu pakalpojumu sniedzēju par iekārtas uzstādīšanu. Lai sagatavotu iekārtu uzstādīšanai, izlasiet informāciju lietotāja rokasgrāmatā un pārliecinieties, vai elektriskie un ūdens vadi atbilst prasībām. Ja uzstādīšanas apstākļi nav piemēroti, piezvaniet kvalificētam elektriķim un santehniķim, lai viņi veiktu nepieciešamos pielāgojumus. Pretējā gadījumā var rasties elektriskās strāvas trieciens, aizdegšanās, problēmas ar iekārtu vai savainojumi.
- Pirms iekārtas uzstādīšanas pārbaudiet, vai tā nav bojāta.
- Neuzstādiet iekārtu, ja tā ir bojāta.
- Novietojiet iekārtu uz līdzenas un cietas virsmas un nolīmeņojiet ar regulējamām kājiņām. Pretējā gadījumā ledusskapis var apgāzties un radīt savainojumus.
- Produkts jāuzstāda sausā un vēdināmā vietā. Zem iekārtas nedrīkst būt pakļāji, kājslauķi un līdzīgi grīdas segumi. Tas var izraisīt aizdegšanās risku nepietiekamas ventilācijas dēļ!
- Nebloķējiet un neaizsedziet ventilācijas atveres. Pretējā gadījumā var palielināties elektroenerģijas patēriņš un rasties iekārtas bojājumi.

Norādījumi par drošību

- Nepievienojiet iekārtu tādām apgādes sistēmām kā saules enerģijas avoti. Pretējā gadījumā jūsu iekārta var tikt bojāta pēkšņu sprieguma svārstību dēļ!
- Jo vairāk aukstumaģenta ir ledusskapī, jo lielākai jābūt telpai, kurā to uzstāda. Ļoti mazās telpās, ja dzesēšanas sistēmā notiek gāzes noplūde, var rasties uzliesmojošs gāzes un gaisa maisījums. Ir jānodrošina vismaz 1 m³ tilpuma uz katrām 8 gramu aukstumaģenta. Aukstumaģenta daudzums jūsu iekārtā ir norādīts tipa marķējumā.
- Iekārtas uzstādīšanas vieta nedrīkst būt pakļauta tiešiem saules stariem, un tā nedrīkst atrasties siltuma avota, piemēram, plīts, radiatora utt., tuvumā. Ja nevarat novērst iekārtas uzstādīšanu siltuma avota tuvumā, izmantojiet piemērotu izolācijas plāksni un nodrošiniet minimālo attālumu līdz siltuma avotam, kā norādīts tālāk.
 - Vismaz 30 cm attālumā no tādiem siltuma avotiem kā krāsnis, apkures ierīces, sildītāji utt.
 - Un vismaz 5 cm attālumā no elektriskajām krāsnīm.
- Jūsu iekārtai ir I aizsardzības klase. Pieslēdziet iekārtu iezemētai rozetei, kas atbilst tipa marķējumā norādītajam sprieguma, strāvas un frekvences vērtībām. Rozetei jābūt aprīkotai ar drošinātāju ar nominālo jaudu no 10 A līdz 16 A. Mūsu uzņēmums neuzņemas atbildību par bojājumiem, kas radušies, ja iekārta tiek lietota, nenodrošinot zemējumu un elektriskos savienojumus, kas veikti atbilstoši vietējiem vai valsts noteikumiem.
- Uzstādīšanas laikā iekārtas spēka kabelim jābūt atvienotam. Pretējā gadījumā var rasties elektriskās strāvas trieciena un savainojumu risks!
- Nepieslēdziet iekārtu pie vaļīgām,

salauztām, netīrām, taukainām rozetēm, rozetēm, kas ir izrautas no vietas, vai rozetēm, kuras varētu nonākt saskarē ar ūdeni.

- Novietojiet iekārtas spēka kabeli un šļūtenes (ja tādas ir) tā, lai tie neradītu pakļūšanas risku.
- Mitruma iekļūšana detaļās, kurām pienāk strāva, vai spēka kabeli var izraisīt īssavienojumu. Tāpēc nelietojiet iekārtu mitrā vietā vai vietā, kur var izšļakstīties ūdens (piemēram, garāžā, veļas mazgātavā utt.). Ja ledusskapis ir saslapināts ar ūdeni, atvienojiet to no strāvas un sazinieties ar pilnvarotu pakalpojumu sniedzēju.
- Nepieslēdziet ledusskapī enerģijas taupīšanas ierīcēm. Šādas sistēmas kaitē iekārtai.

1.6. Lietošanas drošība

- Neizmantojiet uz iekārtas ķīmiskos šķīdinātājus. Šie materiāli rada sprādziena risku.
- Iekārtas kļūmes gadījumā atvienojiet to no strāvas un nedarbiniet, kamēr iekārtu nav salabojis pilnvarots pakalpojumu sniedzējs. Pastāv elektriskās strāvas trieciena risks!
- Nenovietojiet uz iekārtas vai tās tuvumā liesmas avotu (piemēram, sveces, cigaretes utt.).
- Nerāpieties uz iekārtas. Pastāv nokrišanas un savainošanās risks!
- Nebojājiet dzesēšanas sistēmas caurules ar asiem un durstīgiem rīkiem. Aukstumaģents, kas izdalās, ja gāzes vadi, cauruļu pagarinājumi vai augšējo virsmu pārklājums tiek caurdurts, var izraisīt ādas kairinājumu un acu traumas.
- Nenovietojiet un nedarbiniet elektriskās ierīces ledusskapja/dziļās sasaldēšanas nodalījumos, ja vien to nav ieteicis ražotājs.

Norādījumi par drošību

- Neiespiediet rokas vai ķermeņa daļas starp kustīgajām daļām iekārtas iekšpusē. Rīkojieties uzmanīgi, lai neiespiestu pirkstus ledusskapja durvīs. Rīkojieties uzmanīgi, atverot vai aizverot durvis, ja tuvumā ir bērni.
 - Nelieciet pie mutes saldējumu, ledus gabaliņus vai saldētu pārtiku, kas tikko izņemta no saldētavas. Apsaldējumu risks!
 - Nepieskarieties saldētavas iekšējām sienām, metāla daļām vai ledusskapī glabātajiem pārtikas produktiem ar mitrām rokām. Apsaldējumu risks!
 - Nelieciet saldētavas nodalījumā limonādes bundžas vai bundžas un pudeles, kas satur šķidrumus, kuri var sasalt. Pudeles un bundžas var uzsprāgt. Savainojumu un materiālu bojājumu risks!
 - Neizmantojiet un nenovietojiet ledusskapja tuvumā materiālus, kas ir jutīgi pret temperatūru, piemēram, uzliesmojošus aerosolus, viegli uzliesmojošus priekšmetus, sauso ledu vai citas ķīmiskas vielas. Aizdeģšanās un sprādziena risks!
 - Neglabājiet iekārtā sprādzienbīstamus materiālus, piemēram, aerosola baloniņus ar viegli uzliesmojošiem materiāliem.
 - Nenovietojiet virs iekārtas bundžas, kas satur šķidrumu. Ūdens izšļakstīšanās uz elektriskās daļas var izraisīt elektriskās strāvas trieciena vai aizdegšanās risku.
 - Šī iekārta nav paredzēta zāļu, asins plazmas, laboratorijas preparātu vai līdzīgu materiālu un produktu, uz kuriem attiecas Medicīnas produktu direktīva, uzglabāšanai un dzesēšanai.
 - Ja iekārta tiek izmantota tai neparedzētam mērķim, tas var sabojāt iekārtā uzglabātos produktus vai tiem kaitēt.
 - Ja jūsu ledusskapis ir aprīkots ar zilo apgaismojumu, neskatieties uz to ar optiskām ierīcēm. Neskatieties tieši UV gaismas diodes gaismā ilgstoši.
- Ultravioletie stari var izraisīt acu nogurumu.
- Nelieciet iekārtā vairāk produktu, nekā pieļauj tās tilpums. Ja, atverot ledusskapja durvis, no tā krīt ārā ledusskapja saturs, ir iespējams gūt traumas vai bojājumus. Līdzīgas problēmas var rasties, ja uz iekārtas tiek novietots kāds priekšmets.
 - Pārliecinieties, ka ledus vai ūdens, kas varētu būt nonācis uz grīdas, ir savākts, lai izvairītos no savainojumiem.
 - Mainiet plauktu/pudeļu plauktu novietojumu ledusskapja durvīs, kamēr plaukti ir tukši. Fizisku savainojumu risks!
 - Nenovietojiet uz iekārtas priekšmetus, kas var nokrist/apgāzties. Šie priekšmeti var nokrist, atverot vai aizverot iekārtas durvis, un izraisīt savainojumus un/vai materiālus bojājumus.
 - Nesītiēt pa stikla virsmām un neizdariet pārmērīgu spiedienu uz tām. Saplēsts stikls var izraisīt savainojumus un/vai materiālus bojājumus.
 - Jūsu iekārtas dzesēšanas sistēma satur R600a aukstumaģentu. Iekārtā izmantotais aukstumaģenta veids ir norādīts tipa marķējumā. Šī gāze ir viegli uzliesmojoša. Tāpēc, darbinot iekārtu, uzmanieties, lai nesabojātu dzesēšanas sistēmu un caurules. Ja caurules ir bojātas:
 - nepieskarieties iekārtai vai spēka kabelim,
 - sargājiet produktu no iespējamiem uguns avotiem, kas var izraisīt produkta aizdegšanos,

Norādījumi par drošību

- vēdiniet telpu, kurā atrodas iekārta. Neizmantojiet ventilatoru,
- sazinieties ar pilnvarotu pakalpojumu sniedzēju.

- Ja iekārta ir bojāta un jūs konstatējat gāzes noplūdi, turieties tālāk no gāzes. Saskaroties ar ādu, gāze var izraisīt apsaldējumus.

▲ 1.7. Apkopes un tīrīšanas drošība

- Nevelciet aiz durvju roktura, ja pārvietojat iekārtu tīrīšanas nolūkos. Rokturis var radīt savainojumus, ja to pavelk pārāk stipri.
- Neīriet produktu, izsmidzinot vai lejot ūdeni uz iekārtas un tās iekšpusē. Elektriskās strāvas trieciena un aizdegšanās risks!
- Iekārtas tīrīšanai neizmantojiet asus vai abrazīvus rīkus. Neizmantojiet tādus materiālus kā sadzīves tīrīšanas līdzekļi, mazgāšanas līdzekļi, gāze, benzīns, spirts, vasks utt.
- Iekārtas iekšpusē izmantojiet tikai tādus tīrīšanas un apkopes līdzekļus, kas nav kaitīgi pārtikai.
- Iekārtas tīrīšanai un ledus atkausēšanai neizmantojiet tvaiku vai tīrīšanas līdzekļus, kas rada tvaiku. Tvaiki saskaras ar ledusskapja zonām, kam pienāk strāva, un izraisa īssavienojumu vai elektriskās strāvas triecienu!
- Uzmanieties, lai ūdens nenokļūtu iekārtas elektroniskajās shēmās vai apgaismojumā.
- Izmantojiet tīru, sausu drānu, lai noslaucītu putekļus vai svešķermeņus no kontaktdakšas galiem. Kontaktdakšas tīrīšanai neizmantojiet slapju vai mitru drānu. Pretējā gadījumā var rasties aizdegšanās vai strāvas trieciena risks!

▲ 1.8. HomeWhiz

(Var nebūt visos modeļos.)

- Ievērojiet brīdinājumus par drošību pat tad, ja, neatrodieties iekārtas tuvumā, izmantojot lietotni HomeWhiz. Pievērsiet arī uzmanību brīdinājumiem lietotnē.

▲ 1.9. Apgaismojums

(Var nebūt visos modeļos.)

- Ja jānomaina gaismas diode / spuldze, sazinieties ar pilnvarotu pakalpojumu sniedzēju.

2. Norādījumi par vidi

2.1. Atbilstība EEIA direktīvai un atkritumu pārstrāde



Šī iekārta atbilst ES EEIA direktīvas (2012/19/ES) prasībām. Šī iekārta ir marķēta ar elektrisko un elektronisko iekārtu

atkritumu (EEIA) klasifikācijas simbolu.

Šis simbols liecina, ka šo iekārtu tās kalpošanas laika beigās nedrīkst izmest kopā ar citiem sadzīves atkritumiem.

Nolietotā iekārta jānodod oficiālā savākšanas punktā elektrisko un elektronisko ierīču pārstrādei. Lai atrastu šīs savākšanas sistēmas, sazinieties ar vietējām iestādēm vai mazumtirgotāju, no kura jūs iegādājāties iekārtu. Katrai mājsaimniecībai ir svarīga loma veco ierīču pārstrādē un otrreizējā izmantošanā. Pareiza nolietotās iekārtas utilizācija palīdz novērst iespējamo negatīvo ietekmi uz vidi un cilvēku veselību.

2.2. Atbilstība direktīvai par bīstamo vielu ierobežošanu elektroniskajā un elektriskajā aprīkojumā

Jūsu iegādātā iekārta atbilst ES direktīvas par bīstamo vielu ierobežošanu elektroniskajā un elektriskajā aprīkojumā (2011/65/ES) prasībām. Tās sastāvā nav šajā direktīvā norādīto kaitīgo un aizliegto materiālu.

2.3. Informācija par iepakojumu



Iekārtas iepakojums ir izgatavots no otrreizēji pārstrādājamiem materiāliem atbilstoši mūsu valsts vides

aizsardzības noteikumiem.

Neizmetiet iepakojuma materiālus kopā ar mājsaimniecības vai citiem atkritumiem. Nogādājiet tos vietējo pašvaldību norādītajās iepakojuma materiālu savākšanas vietās.

3. Jūsu ledusskapis

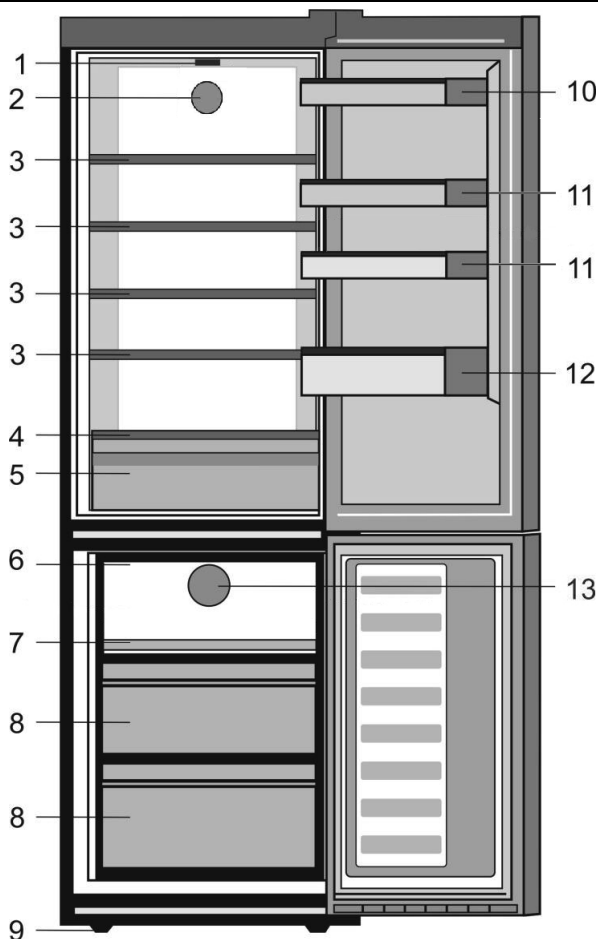

- | | |
|-------------------------------------|-----------------------------------|
| 1. Temperatūras regulators un lampa | 7. Nodalījums ātrai sasaldēšanai |
| 2. Ventilators | 8. Saldēšanas nodalījums |
| 3. Regulējami plaukti | 9. Regulējamas priekšējās kājiņas |
| 4. Atvilktnes | 10. Olu turētājs |
| 5. Pienu produktu nodalījums | 11. Regulējami durvju plaukti |
| 6. Ledus paplātes balsts | 12. Pudeļu plaukts |
| | 13. Ventilators |

*** Var nebūt pieejams visiem modeļiem**





Attēli, kas ietverti šajā instrukciju rokasgrāmatā, ir shēmveidīgi un var tieši neatbilst jūsu modelim. Ja attiecīgās detaļas nav iekļautas jūsu iegādātā produkta komplektācijā, tad tās attiecas uz citiem modeļiem.

4. Uzstādīšana

 Vispirms izlasiet norādījumus par drošību!

4.1. Piemērota uzstādīšanas vieta

Sazinieties ar pilnvarotu pakalpojumu sniedzēju par iekārtas uzstādīšanu. Lai sagatavotu iekārtu lietošanai, izlasiet informāciju lietotāja rokasgrāmatā un pārliecinieties, vai elektrības un ūdens pieslēgums atbilst prasībām. Ja neatbilst, zvaniet kvalificētam elektriķim un tehniķim, lai veiktu visus nepieciešamos pasākumus.

	BRĪDINĀJUMS! Ražotājs neuzņemas atbildību par zaudējumiem, kas var rasties nepilnvarotu personu veiktu procedūru dēļ.
	BRĪDINĀJUMS! Uzstādīšanas laikā iekārta nedrīkst būt pieslēgta strāvai. Pretējā gadījumā pastāv nāves vai nopietnu savainojumu risks!
	BRĪDINĀJUMS! Ja telpas, kurā jānovieto iekārta, durvju aile ir tik šaura, ka caur to nevar iznest iekārtu, noņemiet telpas durvis un iznesiet iekārtu pa durvīm, pagriežot to uz sāniem; ja tas nepalīdz, sazinieties ar pilnvarotu pakalpojumu sniedzēju.

- Novietojiet iekārtu uz līdzenas grīdas virsmas, lai nepieļautu vibrāciju.
- Ledusskapis jānovieto vismaz 30 cm attālumā no karstuma avotiem, piemēram, plīts virsmām, apsildes ierīcēm un plītim un vismaz 5 cm attālumā no elektriskajām cepeškrāsnīm.
- Iekārtu nedrīkst pakļaut tiešiem saules stariem un glabāt mitrās vietās.
- Lai nodrošinātu efektīvu darbību, apkārt iekārtai ir jābūt pietiekamai ventilācijai. Ja iekārtu paredzēts novietot sienas nišā, pievērsiet uzmanību tam, lai

atstātu vismaz 5 cm attālumu no griestiem un sānu sienām.

- Atstājiet vismaz 5 cm attālumu gaisa cirkulācijai starp iekārtas aizmuguri un sienu, lai izvairītos no kondensāta veidošanās uz iekārtas aizmugurējā paneļa.
- Lai jūsu iekārta darbotos efektīvi, ir nepieciešama atbilstoša gaisa cirkulācija. Ja iekārta tiks novietota nišā, neaizmirstiet atstāt vismaz 5 cm atstarpi starp produktu un griestiem, aizmugurējo sienu un sānu sienām.
- Ja iekārta tiks novietota nišā, neaizmirstiet atstāt vismaz 5 cm atstarpi starp produktu un griestiem, aizmugurējo sienu un sānu sienām. Pārbaudiet, vai aizmugurējās sienas atstarpes aizsargdetāļa atrodas vietā (ja tā ir iekļauta iekārtā). Ja detaļa nav pieejama vai ja tā ir pazaudēta vai nokritusi, novietojiet iekārtu tā, lai starp iekārtas aizmuguri un telpas sienu būtu vismaz 5 cm atstarpe. Brīva vieta iekārtas aizmugurē ir svarīga efektīvai iekārtas darbībai.

Uzstādīšana

4.2. Kājiņu noregulēšana

Ja iekārta pēc uzstādīšanas nav nolīmeņota, noregulējiet kājiņas priekšpusē, pagriežot tās pa labi vai pa kreisi.

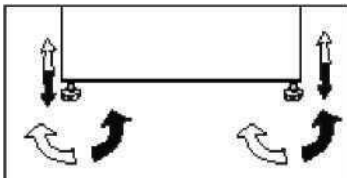

4.3. Pievienošana elektrotīklam



BRĪDINĀJUMS! Neveidojiet savienojumus, izmantojot pagarinātājus vai sadalītājus.



BRĪDINĀJUMS! Bojāts spēka kabelis jānomaina pilnvarota pakalpojumu sniedzēja pārstāvim.



Ja divi ledusskapji jānovieto viens otram blakus, starp tiem jābūt vismaz 4 cm atstarpei.

- Mūsu uzņēmums neuzņemas atbildību par bojājumiem, kas radīsies, ja iekārta tiks lietota bez zemējuma un elektriskā savienojuma, kas veikts atbilstoši valsts noteikumiem.
- Pēc uzstādīšanas spēka kabeļa kontaktdakšai jābūt viegli aizsniedzamai.
- Nenovietojiet pagarinātājus vai vairākas bezvadu kontaktlīgždas starp iekārtu un sienas kontaktlīgždu.



Brīdinājums par karstu virsmu!

Jūsu iekārtas sānu sienas ir aprīkotas ar aukstumaģenta caurulēm, lai uzlabotu dzesēšanas sistēmu. Šajās vietām var plūst aukstumaģents ar augstu temperatūru, tāpēc uz sānu sienām var parādīties karstas virsmas. Tas ir normāli, un tehniskā apkope nav nepieciešama. Pieskaroties šīm vietām, rīkojieties uzmanīgi.

4.4. Plastmasas ķīļu ievietošana

Izmantojiet iekārtas komplektācijā iekļautos plastmasas ķīļus, lai nodrošinātu pietiekami daudz vietas gaisa cirkulācijai starp iekārtu un sienu.

1. Lai piestiprinātu ķīļus, atskrūvējiet iekārtas skrūves un izmantojiet ķīļu komplektācijā iekļautās skrūves.
2. Piestipriniet 2 plastmasas ķīļus uz ventilācijas vāka, kā parādīts attēlā.

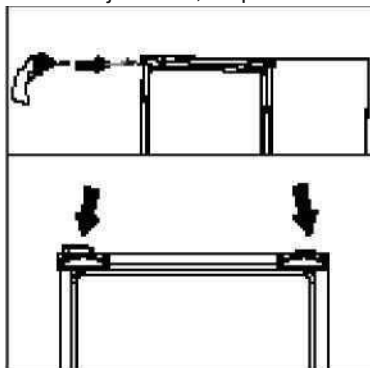

5. Sagatavošana

⚠ Vispirms izlasiet norādījumus par drošību!

- Attiecībā uz brīvi stāvošu iekārtu — šo dzesēšanas iekārtu nav paredzēts izmantot kā iebūvētu iekārtu.
- Ledusskapis ir uzstādāms vismaz 30 cm attālumā no karstuma avotiem, piemēram, radiatoriem, sildītājiem, centrālā apkures un krāsnīm, un vismaz 5 cm attālumā no elektriskajām krāsnīm, un to nedrīkst novietot tiešā saules gaismā.
- Telpā, kurā uzstādāt ledusskapi, temperatūrai jābūt vismaz +5 °C. Lai ledusskapis darbotos efektīvi, nav ieteicams to lietot vēsākos apstākļos.
- Pārliecinieties, ka ledusskapja iekšpuse ir rūpīgi iztīrīta.
- Ja ir jāuzstāda divi blakus esoši ledusskapji, starp tiem jānodrošina vismaz 2 cm atstarpe.
- Kad ledusskapis tiek iedarbināts pirmo reizi, ievērojiet turpmākos norādījumus pirmo sešu darbības stundu laikā.
- Durvis nevajadzētu atvērt pārāk bieži.
- Ledusskapi nevajadzētu ieslēgt tukšu, bez ievietotas pārtikas.
- Neatvienojiet ledusskapi no strāvas. Elektroapgādes traucējumu gadījumā, skatiet brīdinājumus sadaļā “Ieteicamie problēmu risinājumi”.
- Oriģinālo iepakojumu un putuplastu vajadzētu saglabāt transportēšanai vai pārvietošanai nākotnē.
- Grozi/atvilktnes, kas aprīkotas ar dzesēšanas nodalījumu, vienmēr jāizmanto, lai nodrošinātu zemu enerģijas patēriņu un labākus uzglabāšanas apstākļus.
- Pārtikai saskaroties ar temperatūras sensoru saldētavas nodalījumā, var palielināties iekārtas enerģijas patēriņš. Tāpēc nedrīkst pieļaut saskari ar šo sensoru (šiem sensoriem).
- Dažos modeļos instrumentu panelis automātiski izslēdzas 1 minūti pēc durvju aizvēršanas. Tas atkal tiks aktivizēts, tiklīdz tiks atvērtas durvis vai nospiesta kāda poga.
- Temperatūras izmaiņu dēļ, kas rodas, atverot/aizverot iekārtas durvis tās darbības laikā, ir normāli, ka veidojas kondensāts uz durvju plauktiem, plauktiem pašā iekārtā un stikla nodalījumiem.
- Tā kā karstais un mitrais gaiss tiešā veidā neiekļūst jūsu iekārtā, ja durvis netiks atvērtas, iekārta pati optimizēs savu darbību tā, lai spētu pasargāt jūsu pārtiku. Tādas funkcijas un komponentes kā kompresors, ventilators, sildītājs, atkausētājs, apgaismojums, displejs u. c. darbosies tā, lai minimāli patērētu enerģiju šādos apstākļos.
- Ja ir vairākas iespējas, stikla plaukti jānovieto tā, lai gaisa izplūdes atveres aizmugurējā sienā netiktu bloķētas, vēlams, lai gaisa izplūdes atveres paliktu zem stikla plaukta. Šāds izvietojums var palīdzēt uzlabot gaisa cirkulāciju un energoefektivitāti.

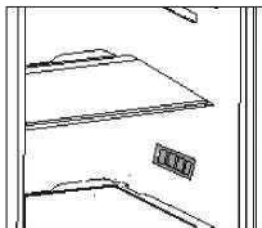

6. Ledusskapja izmantošana

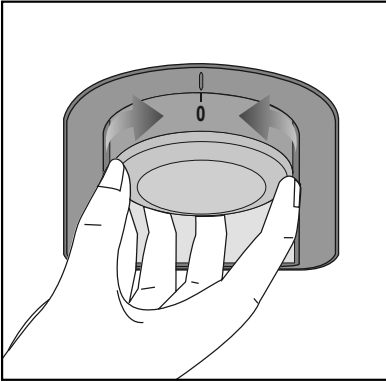

Termostata iestatīšanas poga

Jūsu ledusskapja iekšējā temperatūra mainās šādu iemeslu dēļ:

- sezonālās temperatūras izmaiņas;
- bieža ledusskapja durvju atvēršana un ilgstoša atvērta durvju atstāšana;
- pārtikas ievietošana ledusskapī bez atdzesēšanas līdz istabas temperatūrai;
- ledusskapja atrašanās vieta telpā (piem, tiešā saules gaismā);
- Šo iemeslu dēļ varat ar termostata palīdzību iestatīt dažādas iekšējās temperatūras. Skaitļi, kas atrodas apkārt termostata pogai, norāda atdzesēšanas pakāpi.
- Ja ārējās vides temperatūra ir augstāka par 32°C, tad novietojiet termostata pogu maksimālās saldēšanas stāvoklī.
- Ja ārējās vides temperatūra ir zemāka par 25°C, tad novietojiet termostata pogu minimālās saldēšanas stāvoklī.

Atlaidināšana

A) Ledusskapja nodalījums

Ledusskapja nodalījumā tiek izpildīta pilnīgi automātiska atlaidināšana. Ledusskapja atdzišanas laikā uz ledusskapja nodalījuma iekšējās aizmugurējās sienas var rasties ūdens lāsiņas un 7-8 mm bieža sarmas kārtā. Tas ir normāls dzesēšanas sistēmas darbības rezultāts. Pateicoties automātiskajai atlaidināšanas sistēmai, kas atrodas uz aizmugurējās sienas, ik pēc zināma laika intervāla šī sarmas kārtā tiek atlaidināta ar automātiskās atlaidināšanas funkcijas palīdzību. Lietotājam nav nepieciešams noskrāpēt sarmu un noslaucīt ūdens lāsiņas. Ūdens, kas radies atlaidināšanas rezultātā, no ūdens savākšanas renes pa noliešanas cauruli ieplūst iztvaikotājā un iztvaiko. Regulāri pārbaudiet, vai noliešanas caurule nav aizsprostota, un, kad nepieciešams, ar stienīti iztīriet tās caurumu.

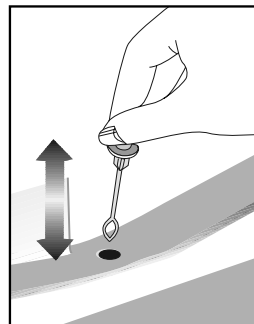

Iekārtas lietošana

B) Saldēšanas kamera

Lai izvairītos no saldētās pārtikas sabojāšanās, dziļās saldēšanas kamerā automātiskā atlaidināšana nenotiek.

Pateicoties īpašajai atlaidinātā ledus ūdens tvertnei, atlaidināšana ir ļoti viegla un vienkārša.

Atlaidiniet divas reizes gadā vai tad, kad izveidojusies aptuveni 7 (1/4") mm bieza sarmas kārtā. Lai sāktu atlaidināšanu, izslēdziet iekārtas strāvas līdzi un atvienojiet no tās spraudkontakta. Visai pārtikai jātiek ietītai vairākās laikrakstu kārtās un uzglabātai vēsā vietā (piem., ledusskapī vai pieliekamajā).

Lai paātrinātu atlaidināšanu, ledusskapī var tikt uzmanīgi ievietotas tvertnes ar siltu ūdeni. Sarmas noņemšanai neizmantojiet smailus vai asmalainus objektus, teiksim, nažus vai dakšiņas.

Nekādā gadījumā atlaidināšanai neizmantojiet fēnus, elektriskos sildītājus vai citas līdzīgas elektriskās ierīces. Izslaukiet ūdeni, kas atlaidināšanas rezultātā sakrājis saldēšanas kameras apakšā. Pēc atlaidināšanas rūpīgi izslaukiet iekšpusi.

Ievietojiet spraudkontakta sienas kontaktīzdā un ieslēdziet barošanas avotu.

6.1. Apgaismojuma lampas nomaiņa

Lai nomainītu ledusskapja apgaismojuma spuldzi / gaismas diodi, sazinieties ar pilnvarotu pakalpojumu sniedzēju.

Šajā ledusskapī uzstādītā spuldze nav piemērota telpu apgaismojumam. Šī lampa ir paredzēta, lai palīdzētu lietotājam ledusskapī/saldētavā droši un ērti ievietot pārtiku.

Šajā ierīcē izmantotajām lampām ir jāspēj funkcionēt ekstrēmās fiziskos apstākļos, piemēram, temperatūrā, kas nepārsniedz -20 °C.

(vienīgi saldētavā ar atvilktnēm un vertikālā saldētavā)

6.2. Durvju atvēršanas virziena maiņa

Ledusskapja durvju atvēršanas virziens var tikt mainīts atbilstoši tā izmantošanas vietai. Ja nepieciešams, lūdzu, sazinieties ar tuvāko pilnvaroto pakalpojumu sniedzēju.

6.3. Brīdinājums par atvērtām durvīm

Ja iekārtas ledusskapja vai saldētavas nodalījuma durvis zināmu laika periodu paliks atvērtas, atskanēs brīdinājuma signāls. Šis skaņas signāls apklusīs, nospiežot jebkuru indikatora pogu vai aizverot durvis.

6.4. Piena produktu (aukstās uzglabāšanas) nodalījums

Nodrošināta zemāka temperatūra nekā pārējā ledusskapja nodalījumā. Izmantojiet šo nodalījumu, lai uzglabātu delikateses (salami, desiņas, piena produktus utt.), kam nepieciešama zemāka uzglabāšanas temperatūra, vai gaļas, vistas vai zivju produktus tūlītējai lietošanai. Neglabājiet augļus un dārzeņus šajā nodalījumā.

6.5. Aromāta neitralizēšanas modulis (FreshGuard)











Aromāta neitralizēšanas modulis ātri neitralizē nepatīkamu aromātu jūsu ledusskapī, pirms tas ietekmē virsmas. Šis modulis, kas uzstādīts ledusskapja svaigo produktu nodalījuma augšdaļā, neitralizē nepatīkamu aromātu, vienlaikus intensīvi aizvadot gaisu uz aromātu filtru, un pēc tam attīrītais gaiss atkal aizplūst uz svaigo produktu nodalījumu. Tādējādi nevēlamais aromāts, kas var rasties, uzglabājot produktus ledusskapī, tiek neitralizēts, pirms tas ietekmē ledusskapja virsmas. To nodrošina modulī iebūvētais ventilators, LED gaismas diode un aromātu filtrs. Lietojot ikdienā, aromāta neitralizēšanas modulis regulāri automātiski ieslēgsies. Lai uzturētu efektīvu veikspēju, ieteicams filtru aromāta neitralizēšanas moduli nomainīt ik pēc 5 gadiem, uzticot šo darbu pilnvarotam pakalpojumu sniedzējam. Tā kā modulī ir iebūvēts ventilators, tā radītais darbības troksnis ir parasta parādība. Atverot svaigo produktu nodalījuma durvis moduļa darbības laikā, ventilators tiks īslaicīgi apturēts, bet atsāks darbību drīz pēc durvju aizvēršanas. Ja rodas energoapgādes pārtraukums, aromāta neitralizēšanas modulis atsāks darbību pēc energoapgādes atjaunošanas.





Ieteicams uzglabāt aromātiskus produktus (piemēram, sieru, olīvas un delikateses) to iesaiņojumā un cieši noslēgt, lai nepieļautu nepatīkama aromāta veidošanos, sajaucoties dažādu produktu aromātiem. Turklāt ir ieteicams savlaicīgi izņemt no ledusskapja produktus, kas sākuši bojāties, lai nepieļautu citu produktu sabojāšanos un nepatīkama aromāta rašanos.

7. Apkope un tīrīšana

Vispirms izlasiet norādījumus par drošību!

-  Nekādā gadījumā tīrīšanai neizmantojiet benzīnu, benzolu vai līdzīgas vielas.
-  Mēs iesakām iekārtu pirms tīrīšanas atvienot no strāvas padeves.
-  Nekad tīrīšanai neizmantojiet asus abrazīvus instrumentus, ziepes, mājtsaimniecības tīrīšanas līdzekļus, mazgāšanas līdzekļus un pulējamo vasku.
-  Produktiem, kam nav neapsarmošanas funkcijas, uz ledusskapja nodalījumu aizmugurējās sienas var veidoties ūdens lāsiņas un līdz pat pirksta biezuma sarmas kārtas. Netīriet to; nekādā gadījumā neuzklājiet uz tās eļļu vai līdzīgas vielas.
-  Izmantojiet tikai nedaudz mitru mikrošķiedras drāniņu, lai notīrītu iekārtas ārējo virsmu. Sūkļi un citu veidu tīrīšanas drānas var saskrāpēt šo virsmu.
-  Notīriet ledusskapja korpusu ar remdenu ūdeni un noslaukiet to sausu.
-  Izmantojot drānu, kas samitrināta ūdens un vienas tējkarotes sodas šķīdumā un tad izgriezta, iztīriet ledusskapja iekšpusi un pēc tam nosusiniet mitrās virsmas.
-  Pievērsiet uzmanību tam, lai ūdens neiekļūtu lampas ietvarā un citās elektriskās iekārtās.
-  Ja ledusskapis netiek izmantots ilgāku laiku, atvienojiet spēka kabeli, izņemiet visu pārtiku, iztīriet to un atstājiet durvis pusvīrus.
-  Regulāri pārbaudiet durvju blīvējumu, lai pārliecinātos, vai tas ir tīrs un tajā

nav sakrājušās pārtikas daļiņas.

-  Lai izņemtu durvju plauktus, izņemiet visu saturu un tad paceliet plauktus no apakšpuses uz augšu.
-  Iekārtas ārējo virsmu un hromēto daļu tīrīšanai nekad neizmantojiet tīrīšanas līdzekļus vai ūdeni, kura sastāvā ir hlors. Hlors rada šādu metāla virsmu koroziju.
-  Neizmantojiet asus, abrazīvus rīkus, ziepes, sadzīves tīrīšanas līdzekļus, mazgāšanas līdzekļus, petroleju, mazutu, laku utt., lai nepieļautu plastmasas daļu krāsas noņemšanu un deformāciju. Tīrīšanai izmantojiet remdenu ūdeni un mīkstu drānu un pēc tam noslaukiet iekārtu sausu.

Plastmasas virsmu aizsargāšana

-  Nelieciet ledusskapī šķīdros eļļas vai eļļā gatavotus ēdienus nenoslēgtos traukos, jo tie bojā ledusskapja plastmasas virsmas. Ja uz plastmasas virsmām izlīst vai izsmērējas eļļa, uzreiz notīriet un noskalojiet attiecīgo vietu ar siltu ūdeni.

8. Problēmu novēršana

Pārskatiet šo sarakstu pirms sazināšanās ar pakalpojumu sniedzēju. Tas ietaupīs jūsu laiku un naudu. Šajā sarakstā iekļautas bieži sastopamas problēmas, kas nav saistītas ar defektīvu ražojumu vai defektīva materiāla izmantošanu. Jūsu iekārtai var nebūt visas šeit aprakstītās funkcijas.

Ledusskapis nedarbojas.

- Kontaktdakša nav pareizi iesprausta rozetē. >>>Kārtīgi iespraudiet kontaktdakšu rozetē.
- Iespējams, ir izdedzis drošinātājs rozetei, kurai pieslēgts ledusskapis, vai arī izsists galvenais drošinātājs. >>>Pārbaudiet drošinātāju.

Kondensāts uz ledusskapja nodalījuma sānu sienas (MULTIZONE, COOL CONTROL un FLEXI ZONE).

- Durvis tiek bieži atvērtas. >>>Izvairieties no biežas ledusskapja durvju atvēršanas un aizvēršanas.
- Apkārtējā vide ir ļoti mitra. >>>Neuzstādiet ledusskapi vietās ar augstu gaisa mitruma līmeni.
- Šķidrums saturoša pārtika tiek uzglabāta atvērto traukos. >>>Neglabājiet šķidrums saturošu pārtiku atvērto traukos.
- Ledusskapja durvis ir atstātas pusvīrus. >>>Aizveriet ledusskapja durvis.
- Termostatā ir iestatīta ļoti zema temperatūra. >>>Iestatiet piemērotu temperatūru termostatā.

• Kompresors nedarbojas

- Kompresora termiskā aizsardzība atslēgsies pēkšņu elektroapgādes traucējumu gadījumā vai arī pieslēgšanas-atslēgšanas laikā, jo dzesēšanas šķidrums ledusskapja dzesēšanas sistēmā nebūs sabalansēts. Ledusskapis sāks darboties pēc aptuveni 6 minūtēm. Sazinieties ar pakalpojumu sniedzēju, ja ledusskapis nesāk darboties pēc tad, kad norādītais laiks ir pagājis.
- Ledusskapis izpilda atļaidināšanas ciklu. >>>Tas ir normāli ledusskapim, kas veic pilnīgi automātisku atļaidināšanu. Atļaidināšanas cikls periodiski atkārtojas.
- Ledusskapis nav pieslēgts rozetei. >>>Pārļiecinieties, vai kontaktdakša atbilst rozetei.
- Temperatūras iestatījumi nav pareizi. >>>Izvēļieties atbilstošu temperatūras vērtību.
- Noticis strāvas padeves pārtraukums. >>>Pēc strāvas padeves atjaunošanās atsāksies normāla ledusskapja darbība.

Darbības troksnis palielinās, kad ledusskapis darbojas.

- Ledusskapja veiktspēja var mainīties atkarībā no ārējās temperatūras izmaiņām. Tas ir normāli un nav defekts.

Ledusskapis darbojas bieži vai ilgu laiku.

Problēmu novēršana

- Iespējams, ka jaunais ledusskapis ir platāks par iepriekšējo. Lieli ledusskapji darbojas ilgāku laika periodu.
- Iespējams, ka ir augsta telpas temperatūra. >>> Tas ir normāli, ka augstā vides temperatūrā iekārta darbojas ilgāk.
- Ledusskapis ir nesen pieslēgts rozetei vai piepildīts ar pārtiku. >>> Ja ledusskapis ir nesen pieslēgts rozetei vai piepildīts ar pārtiku, tad iestatītās temperatūras sasniegšanai ir nepieciešams vairāk laika. Tā ir parasta parādība.
- Iespējams, ka nesen ledusskapī ievietots liels daudzums karsta ēdiena. >>> Nelieciet ledusskapī karstu ēdienu.
- Iespējams, ka durvis tiek bieži atvērtas vai ilgstoši atstātas pusvīrus. >>> Siltais gaiss, kas iekļūst ledusskapī, liek tam darboties ilgāku laiku. Neatveriet durvis bieži.
- Iespējams, ka saldētavas vai ledusskapja nodalījuma durvis atstātas pusvīrus. >>> Pārbaudiet, vai durvis ir pilnīgi aizvērtas.
- Iestatīta ļoti zema ledusskapja temperatūra. >>> Iestatiet augstāku ledusskapja temperatūru un gaidiet, līdz šī temperatūra tiek sasniegta.
- Ledusskapja vai saldēšanas nodalījuma durvju blīves var būt netīras, nodilušas, iepļīsušas vai nepareizi uzstādītas. >>> Notīriet vai nomainiet blīves. Bojāts/ieplīsis blīvējums liek ledusskapim darboties ilgāku laiku, lai saglabātu esošo temperatūru.

Saldētavas temperatūra ir ļoti zema, bet ledusskapja temperatūra ir apmierinoša.

- Iestatīta ļoti zema saldētavas temperatūra. >>> Iestatiet augstāku saldētavas temperatūru un pārbaudiet.

Ledusskapja temperatūra ir ļoti zema, bet saldētavas temperatūra ir apmierinoša.

- Iestatīta ļoti zema ledusskapja temperatūra. >>> Iestatiet augstāku ledusskapja temperatūru un pārbaudiet.

Pārtika, kas atrodas ledusskapja nodalījuma atvilktnēs, sasalst.

- Iestatīta ļoti augsta ledusskapja temperatūra. >>> Iestatiet zemāku ledusskapja temperatūru un pārbaudiet.

Ledusskapja vai saldētavas temperatūra ir ļoti zema.

- Iestatīta ļoti augsta ledusskapja temperatūra. >>> Ledusskapja nodalījuma temperatūra ietekmē saldētavas temperatūru. Mainiet ledusskapja vai saldētavas temperatūru un pagaidiet, līdz attiecīgie nodalījumi sasniedz atbilstošo temperatūru.
- Durvis tiek bieži atvērtas vai ilgstoši atstātas pusvīrus. >>> Izvairieties no biežas durvju atvēršanas.
- Durvis ir pusvīrus. >>> Pilnībā aizveriet durvis.
- Ledusskapis ir nesen pieslēgts rozetei vai piepildīts ar pārtiku. >>> Tas ir normāli. Ja ledusskapis ir nesen pieslēgts rozetei vai piepildīts ar pārtiku, tad iestatītās temperatūras sasniegšanai nepieciešams laiks ir ilgāks.
- Iespējams, ka nesen ledusskapī ievietots liels daudzums karsta ēdiena. >>> Nelieciet ledusskapī karstu ēdienu.

Vibrācija vai trokšņi.

- Grīda nav līdzena vai stabila. >>> Ja ledusskapis šūpojas, kad tiek viegli pabīdīts, nolīmeņojiet to, noregulējot kājiņas. Pārliecinieties arī par to, vai grīda ir līdzena un pietiekami izturīga, lai spētu noturēt ledusskapi.
- Uz ledusskapja novietoti priekšmeti var radīt trokšni. >>> Noņemiet šos priekšmetus no ledusskapja.

Problēmu novēršana

No ledusskapja atskan trokšņi, kas izklausās pēc šķidruma plūšanas, izsmidzināšanas utt.

- Atbilstoši ledusskapja darbības principiem tajā plūst šķidrums un gāze. Tas ir normāli un nav defekts.

No ledusskapja atskan svilpšanai līdzīga skaņa.

- Ledusskapja dzesēšanai tiek izmantoti ventilatori. Tas ir normāli un nav defekts.

Kondensāts uz ledusskapja iekšējām sienām.

- Karsti un mitri laika apstākļi palielina ledus un kondensāta veidošanos. Tas ir normāli un nav defekts.
- Durvis tiek bieži atvērtas vai ilgstoši atstātas pusvīrus. >>>Izvairieties no biežas durvju atvēršanas. Ja durvis ir atvērtas, tad aizveriet.
- Durvis ir pusvīrus. >>>Pilnībā aizveriet durvis.

Ledusskapja ārpusē vai starp durvīm rodas mitrums.

- Iespējams ir augsts gaisa mitrums. Mitros laika apstākļos tas ir normāli. Kad mitrums būs mazāks, kondensāts izzudīs.

Slikta smaka ledusskapī.

- Netiek veikta regulāra tīrīšana. >>>Regulāri tīriet ledusskapja iekšpusi ar sūkli un siltu ūdeni vai ūdenī izšķīdinātu karbonātu.
- Iespējams, ka smaku rada pārtikas uzglabāšanas trauki vai iepakojuma materiāli. >>>Pārtikas uzglabāšanai izmantojiet citus traukus vai cita ražotāja iepakojuma materiālu.
- Pārtika ir ievietota ledusskapī nenoslēgtos traukos. >>>Glabājiet pārtiku slēgtos traukos. Nepatīkamu smaku var radīt mikroorganismi, kuri sāk izplatīties no nenosegtajiem traukiem.
- Izņemiet no ledusskapja pārtiku, kuras derīguma termiņš ir beidzies vai kura ir sabojājusies.

Durvis nevar aizvērt.

- Pārtikas iepakojumi traucē aizvērt durvis. >>>Pārvietojiet iepakojumus, kuri traucē aizvērt durvis.
- Ledusskapis nav novietots taisnā stāvoklī uz grīdas. >>>Noregulējiet ledusskapja kājiņas, lai tas atrastos taisnā stāvoklī.
- Grīda ir nelīdzena vai nav pietiekami izturīga. >>>Pārliecinieties, vai grīda ir līdzena un spēj noturēt ledusskapja svaru.

Augļu nodalījuma atvilktnes ir iesprūdušas.

- Pārtika pieskaras atvilktnes griestiem. >>>Pārkārtojiet atvilktnē esošo pārtiku.

Ja iekārtas Virsma Ir Karsta

- Iekārtas darbības laikā starp abām durvīm, uz sānu paneļiem un aizmugurējā grīlā var rasties augsta temperatūra. Tas ir normāli, un šādā gadījumā nav nepieciešama tehniskā apkope!

ATRUNA / BRĪDINĀJUMS

Dažas (vienkāršas) kļūmes var pienācīgi novērst galalietotājs, neradot drošības problēmas un nesamazinot lietošanas drošumu, ja tas tiek darīts saskaņā ar turpmāk sniegtajiem norādījumiem (skatiet sadaļu "Paša veikts remonts").

Tāpēc, ja vien turpmāk sadaļā "Paša veikts remonts" nav atļauts citādi, remontdarbi ir jāuztic reģistrētiem profesionāliem remontētājiem, lai izvairītos no drošības problēmām. Reģistrēts profesionāls remontētājs ir profesionāls remontētājs, kuram ražotājs ir piešķīris piekļuvi šīs iekārtas instrukcijām un rezerves daļu sarakstam saskaņā ar metodēm, kas aprakstītas tiesību aktos saskaņā ar Direktīvu 2009/125/EK.

Tomēr vienīgi pakalpojumu sniedzēja pārstāvis (t. i., pilnvaroti profesionāli remontētāji), ar kuru varat sazināties, izmantojot tālruna numuru, kas norādīts lietotāja rokasgrāmatā/garantijas kartē, vai ar pilnvarotā izplatītāja palīdzību, var sniegt pakalpojumu saskaņā ar garantijas noteikumiem. Tādēļ nemiet vērā, ka profesionālu remontētāju (kas nav Beko pilnvaroti) remontdarbi anulē garantiju.

Paša veikts remonts

Lietotājs pats var veikt šādu detaļu remontu: durvju rokturi, durvju eņģes, paplātes, grozi un durvju blīves (no 2021. gada 1. marta atjaunināts saraksts ir pieejams arī vietnē support.beko.com).

Turklāt, lai iekārta darbotos droši un lai novērstu nopietnu savainojumu risku, iepriekš minēto remontu paša spēkiem var veikt saskaņā ar norādījumiem lietotāja rokasgrāmatā par paša veiktu remontu vai norādījumiem, kas pieejami vietnē support.beko.com. Drošības nolūkos atvienojiet iekārtu no strāvas padeves, pirms mēģināt veikt remontu paša spēkiem.

Remontdarbi un remonta mēģinājumi, ko veic galalietotāji detaļām, kas nav iekļautas iepriekš minētajā sarakstā, un/vai neievērojot lietotāja rokasgrāmatās sniegtos norādījumus par paša veiktu remontu vai norādījumus, kas pieejami vietnē support.beko.com, var izraisīt drošības problēmas, kas nav saistītas ar Beko, un tas anulēs iekārtas garantiju.

Tādēļ galalietotājiem ir ļoti ieteicams atturēties no mēģinājumiem veikt remontdarbus, kas neietilpst minētajā rezerves daļu sarakstā, šādos gadījumos sazinoties ar pilnvarotiem profesionāliem remontētājiem vai reģistrētiem profesionāliem remontētājiem. Šādi galalietotāju mēģinājumi, tieši pretēji, var izraisīt drošības problēmas un sabojāt iekārtu, kā arī izraisīt aizdegšanos, ūdens noplūdi, elektrotraumu un nopietnus miesas bojājumus.

Piemēram, bet ne tikai, pilnvarotiem profesionāliem remontētājiem vai reģistrētiem profesionāliem remontētājiem būtu jāuztic šādu detaļu remonts: kompresors, dzesēšanas ķēde, galvenā plate, invertora panelis, displeja panelis utt.

Ražotāju/pārdevēju nevar saukt pie atbildības gadījumā, ja galalietotāji neievēro iepriekš minēto.

Jūsu iegādātā ledusskapja rezerves daļu pieejamība ir 10 gadi.

Visu šo laiku būs pieejamas oriģinālās rezerves daļas ledusskapja pareizas darbības nodrošināšanai.

Iegādātā ledusskapja minimālais garantijas termiņš ir 24 mēneši.

Šī iekārta ir aprīkota ar «G» enerģijas klases apgaismojuma avotu.

Apgaismojuma avotu šajā iekārtā drīkst nomainīt tikai profesionāli remontētāji.

Gerb. pirkėjau,

Prašome perskaityti šį vadovą, prieš pradėdant naudoti šį gaminį.

Dėkojame, kad pasirinkote šį gaminį. Siekiame, kad naudodamiesi šiuo aukštos kokybės gaminiu, kuris pagamintas naudojant pačias naujausias technologijas, gautumėte optimalų efektyvumą. Kad taip nutiktų, prieš pradėdant naudotis šiuo gaminiu, būtina perskaityti šį vadovą ar kitą pateiktą dokumentaciją bei laikyti ją kaip nuorodą. Atkreipkite dėmesį į visą šiame vadove pateiktą informaciją ir įspėjimus. Tokiu būdu apsaugosite save ir šį prietaisą nuo galimų pavojų. Išsaugokite šį vartotojo vadovą. Kam nors kitam perduodami šį gaminį, kartu pridėkite ir šį vadovą.

Šiame vartotojo vadove naudojami tokie simboliai:



Pavojus, galintis sukelti rimtus sužeidimus ar mirtį.



PASTABA Pavojus, dėl kurio gali būti padaryta materialinė žala gaminiui ar jo aplinkai.



Svarbi naudojimo informacija arba naudingi patarimai.





Perskaitykite šį vartotojo vadovą.

 INFORMACIJA	
 ENERGY	Produkto duomenų bazėje saugomą modelio informaciją galima pasiekti užėjus į nurodytą svetainę ir suradus jūsų modelio identifikatorių (*), esantį energijos etiketėje. https://eprel.ec.europa.eu/
SUPPLIER'S NAME → MODEL IDENTIFIER (*) A → A	

1 Nurodymai dėl saugos. 3

 1.1 Naudojimo tikslas 3

 1.2 Vaikų ir kitų pažeidžiamų asmenų bei augintinių saugumas 3

 1.3 Elektros sauga 4

 1.4 Priežiūros sauga 4

 1.5 Įrengimo sauga 4

 1.6 Eksploatavimo sauga 5

 1.7 Techninė priežiūra ir valymas 7

 1.8 HomeWhiz 7

 1.9 Apšvietimas 7

2 Aplinkosaugos instrukcijos 8

3 Jūsų šaldytuvas 9

4 Įrengimas 10

4.1. Tinkamas įrengimas Pastatymo vieta 10

4.2. Kojelių suregulavimas 11

4.3 Elektros prijungimas 11

4.4. Plastmasinių pleiščių pridėjimas 11

5 Paruošimas 12

6 Gaminio valdymas 13

6.1. Apšvietimo lemputės pakeitimas 14

6.2. Durų atidarymo krypties pakeitimas 14

6.3. Įspėjimas apie atidarytas dureles 14

6.4. Pieno produktų (laikymo šaltai) skyrius .. 14

6.5. Kvapų naikinimo modulis 15

7 Techninė priežiūra ir valymas 16

8 Triukčių šalinimas 17

1 Nurodymai dėl saugos

- Šiame skyriuje pateikiamos saugos instrukcijos, būtinos siekiant išvengti sužalojimo ir materialinės žalos.
- Mūsų įmonė neprisiima atsakomybės dėl žalos, kuri galėjo atsirasti, nesilaikant instrukcijų.

⚠ Montavimo ir remonto operacijos turi būti atliekamos tik įgaliotojo techninės priežiūros centro.

⚠ Visuomet naudokite tik originalias atsargines dalis ir priedus.

⚠ Originalios atsarginės dalys bus teikiamos 10 metų nuo gaminio įsigijimo datos.

⚠ Netaisykite ir nekeiskite jokių gaminio dalių, nebent tai aiškiai nurodyta vartotojo vadove.

⚠ Nedarykite jokių gaminio modifikacijų.

⚠ 1.1 Naudojimo tikslas

- Šis gaminys nėra skirtas komerciniam naudojimui ir jis neskirtas naudoti ne pagal paskirtį.

Šis gaminys skirtas eksploatuoti vidaus patalpose, tokiose kaip, namų ūkyje ar panašiai. Pavyzdžiui:

- Parduotuvių, biurų ir kitų darbo aplinkų darbuotojų virtuvėse, - Namų ūkyje,
- Viešbučių, motelių ar kituose poilsio objektuose, kuriais naudojasi klientai,
- Bendrabučiuose ar panašiose aplinkose,
- Maitinimo įstaigose ir panašiose ne mažmeninės prekybos srityse.

Šis gaminys nėra skirtas naudoti atviroje arba uždaroje išorės aplinkoje, pavyzdžiui, laivuose, balkonuose ar terasose. Lietaus, sniego, tiesioginės saulės ar vėjo poveikis gaminiui gali sukelti gaisro pavojų.

⚠ 1.2 Vaikų ir kitų pažeidžiamų asmenų bei augintinių saugumas

- Šiuo gaminiu gali naudotis vaikai nuo 8 metų ir asmenys, kurių fiziniai, jutiminiai ar protiniai gebėjimai yra neišsivystę arba neturintys patirties ir žinių, jei jie yra prižiūrimi arba instruktuoti, kaip saugiai naudoti prietaisą ir buvo suteikta informacija apie galimus pavojus.
- Vaikams nuo 3 iki 8 metų amžiaus leidžiama dėti maistą į vėsinimo skyrių arba išimti iš jo.
- Elektriniai prietaisai yra pavojingi vaikams ir augintiniams. Vaikams ir augintiniams neleidžiama žaisti su gaminiu, lipti ant jo ar lįsti į jo vidų.
- Gaminio valymo ir techninės priežiūros vaikai neturėtų atlikti, nebent tai atliekama esant suaugusiųjų priežiūrai.
- Pakavimo medžiagas laikykite vaikams nepasiekiamoje vietoje. Susižeidimo ir uždegimo rizika.
- Prieš išmesdami senus gaminius, kurių nebenaudosite:
 1. Ištraukite maitinimo laidą iš maitinimo lizdo.
 2. Nupjaukite maitinimo laidą ir ištraukite jį iš prietaiso kartu su kištuku.
 3. Neišimkite gaminio grotelių ir stalčių, kad apsaugotumėte, jog vaikai negalėtų patekti į prietaiso vidų.
 4. Nuimkite dureles.
 5. Laikykite gaminį taip, kad nebūtų galimybės jam apvirsti.
 6. Neleiskite vaikams žaisti su šiuo išmetamu prietaisu.
- Neišmeskite gaminio į ugnį. Sprogimo pavojus.
- Jei gaminio durelės turi rakinimo funkciją, raktą laikykite vaikams nepasiekiamoje vietoje.

Nurodymai dėl saugos

⚠ 1.3 Elektros sauga

- Atliekant montavimo, techninės priežiūros, valymo, taisymo ir transportavimo operacijas, gaminys turi būti išjungtas iš maitinimo lizdo.
- Jei maitinimo laidas yra pažeistas, siekiant išvengti galimo pavojaus, jį pakeisti gali tik įgaliotasis servisas.
- Maitinimo laido neikiškite po įrenginiu ar už jo. Ant maitinimo laido nedėkite sunkių daiktų. Užtikrinkite, kad maitinimo laidas nebūtų perlenktas, suspaustas ar turėtų kontaktą su šilumos šaltiniu.
- Gaminiumi eksploatuoti nenaudokite ilgintuvo, daugintuvo ar adapterio.
- Nešiojami maitinimo daugintuvai arba nešiojami maitinimo šaltiniai gali perkaisti ir sukelti gaisrą. Todėl už gaminio ar šalia jo nejunkite daugintuvo.
- Maitinimo kištukas turi būti lengvai pasiekiamas. Jei priėjimas prie jo sudėtingas, elektros instaliacijoje turi būti mechanizmas, atitinkantis elektros teisės aktus ir atjungiantis visus gnybtus nuo elektros tinklo (saugiklį, jungiklį, pagrindinį jungiklį ir kt.).
- Šlapiomis rankomis nelieskite maitinimo kištuko.
- Iš elektros maitinimo atjungdami prietaisą, laikykite ne už laido, o už kištuko.

⚠ 1.4 Perstatymo sauga

- Šis gaminys yra sunkus, nekelkite jo vienas.
- Keldami gaminį, nelaikykite jo už durelių.
- Keldami gaminį būkite atsargūs, kad nepažeistumėte aušinimo sistemos ir vamzdžių. Nenaudokite prietaiso, jei vamzdžiai yra pažeisti ir susisiekiate su įgaliota tarnyba.

⚠ 1.5 Įrengimo sauga

- Dėl prietaiso įrengimo, susisiekiate su įgaliota tarnyba. Norėdami paruošti gaminį įrengimui, peržiūrėkite informaciją vartotojo vadove ir įsitikinkite, kad elektros ir vandens tiekimas atitinka reikalavimus. Jei įrengimas netinkamas, pasikvieskite kvalifikuotą elektriką ir santechniką, kad jie atliktų reikiamus veiksmus prietaiso įrengimui. Kitu atveju, gali kilti elektros šokas, gaisras, problemos su pačiu gaminiumi ar gali įvykti sužalojimai.
- Prieš prietaiso įrengimą, patikrinkite ar nėra kokių nors gaminio pažeidimų. Jei pastebėsite kažkokių pažeidimų, gaminio nejunkite.
- Pastatykite gaminį ant lygaus ir tvirto paviršiaus ir sureguliuokite jį reguliuojamų kojelių pagalba. Kitu atveju, šaldytuvas gali nuvirsti ir sukelti sužalojimus.
- Gaminys turi būti įrengiamas sausoje, gerai vėdinamoje patalpoje. Po įrenginiu nedėkite kilimų, tapetų ar panašių grindų dangų. Dėl netinkamo vėdinimo gali kilti gaisro pavojus!
- Neužblokuokite ir neuždenkite ventiliacinių angų. Kitu atveju gali padidėti energijos sąnaudos ir gali atsirasti pažeidimai jūsų įrenginiui.
- Nejunkite gaminio prie tiekimo sistemų, tokių kaip saulės energijos tiekimo. Priešingu atveju dėl staigių įtampos svyravimų jūsų gaminys gali būti sugadintas!
- Kuo daugiau šaltnešio yra šaldytuve, tuo didesnė turi būti jo įrengimo patalpa. Labai mažose patalpose, esant aušinimo sistemos dujų nuotėkiui, gali susidaryti degus dujų - oro mišinys. Mažiausiai 1 m³ tūris reikalingas kiekvienam 8 gramams šaltnešio. Jūsų gaminyje esančio šaltnešio kiekis nurodytas tipo etiketėje.

Nurodymai dėl saugos

- Vieta, kur įrengiamas prietaisas, turi būti neveikiama tiesioginių saulės spindulių ir šalia negali būti šilumos šaltinių, tokių kaip krosnys, radiatoriai ir pan.

Jei negalite užtikrinti, kad šalia gaminio įrengimo vietos nebūtų šilumos šaltinio, naudokite tinkamą izoliacinę plokštę ir minimalus atstumas iki šilumos šaltinio turi būti toks, kaip nurodyta toliau.

- Mažiausiai 30 cm atstumas nuo šilumos šaltinių, tokių kaip krosnys, šildymo prietaisai ar šildytuvai ir t.t.
- Ir bent jau 5 cm atstumas nuo elektrinių orkaičių.
- Jūsų gaminys yra I apsaugos klasės. Įjunkite gaminio maitinimą į įžemintą lizdą, atitinkantį įtampos, srovės ir dažnio vertes, nurodytas tipo etiketėje. Kištukiniame lizde turi būti 10 A - 16 A vardinis saugiklis. Mūsų įmonė neatsako už žalą, kuri gali atsirasti dėl gaminio naudojimo neužtikrinant įžeminimo ir elektros jungčių, atitinkančių vietinius arba nacionalinius reglamentus.
- Prietaiso įrengimo metu maitinimo kabelis turi būti atjungtas. Priešingu atveju, gali kilti elektros šoko ir sužeidimo pavojus!
- Nejunkite gaminio į atsilaisvintus, pažeistus, nešvarius, tepaluotus elektros lizdus ar elektros lizdus, kurie yra ne savo tvirtinimo vietoje ar į elektros lizdus, kurie gali turėti kontaktą su vandeniu.
- Gaminio maitinimo laidą ir žarnas (jei yra) padėkite taip, kad nekiltų pavojaus užkliūti.
- Drėgmės patekimas į veikiančias dalis arba maitinimo laidą gali sukelti trumpą sujungimą. Todėl šio gaminio nenaudokite drėgnose patalpose arba patalpose, kur galimas vandens išsipylimas (pvz. garaže, skalbykloje ir t.t.) Jei šaldytuvas tampa drėgnas nuo vandens, atjunkite jį i kreipkitės į įgaliotąjį techninės priežiūros centrą.

- Nejunkite šaldytuvo prie energiją taupančių prietaisų, Tokios sistemos gaminiui yra kenksmingos.

⚠ 1.6 Eksploatavimo sauga

- Nenaudokite gaminiui cheminių tirpiklių. Šios medžiagos gali sukelti sprogo pavojų.
- Gaminiai sugedus, ištraukite jį iš elektros tinklo ir nenaudokite, kol jo nepataisys įgaliotasis techninės priežiūros centras. Kyla elektros smūgio pavojus!
- Ant gaminio ar šalia jo nedėkite ugnies šaltinių (pvz. žvakių, cigarečių ir pan.)
- Nelipkite ant produkto. Kyla nugriuvimo ar susižeidimo pavojus!
- Naudodami aštirus ar dūrimo įrankius, nepažeiskite aušinimo sistemos vamzdžių. Šaltnešis, kuris išpurškiamas pažeidus dujų vamzdžius, vamzdžių ilgintuvus ar viršutinio paviršiaus dangas, gali sudirginti odą ir sužaloti akis.
- Nestatykite ir nenaudokite elektrinių prietaisų šaldytuvuose/ šaldikliuose, nebent taip būtų nurodyta gamintojo.
- Pasirūpinkite, kad jokios rankos ar kūno dalys neužstrigtų prie judančių dalių gaminio viduje. Būkite atsargūs, kad pirštai neįstrigtų tarp šaldytuvo ir jo durelių. Būkite atsargūs atidarydami ir uždarydami šaldytuvo duris, jei aplink yra vaikų.
- Nedėkite į burną ledų, ledo kubelių ar šaldyto maisto, kurie buvo ką tik išimti iš šaldiklio. Nušalimo rizika!
- Drėgnomis rankomis nelieskite šaldiklio vidinių sienelių, metalinių dalių ar maisto produktų, laikomų šaldytuve. Nušalimo rizika!
- Nedėkite į šaldiklio skyrių skardinių su gaiviaisiais gėrimais arba skardinių ir butelių, kuriuose yra skysčių, kurie gali būti užšalę. Skardinės ir buteliai gali sprogti. Sužeidimo ir materialinio sugadinimo rizika!

Nurodymai dėl saugos

- Prie šaldytuvo nenaudokite ir nedėkite temperatūrai jautrių medžiagų, pvz. degių purškalo, degių daiktų, sauso ledo ar kitų cheminių medžiagų. Gaisro ir sprogimo rizika!
- Gaminio viduje nelaikykite sprogstamųjų medžiagų, tokių kaip aerozolių skardinės su degiomis medžiagomis.
- Ant prietaiso nedėkite skardinių su skysčiais. Vandens išsiliejimas ant gaminio elektros dalies gali sukelti elektros šoko ar gaisro riziką.
- Šis gaminys nėra skirtas vaistams, kraujo plazmai, laboratoriniams preparatams ar panašioms medžiagoms ir produktams, kuriems taikoma Medicinos gaminių direktyva, laikyti ir vėsinti.
- Jei gaminys naudojamas ne pagal paskirtį, gali būti pažeisti viduje laikomi produktai arba jie gali sugesti.
- Jei jūsų šaldytuve yra įrengta mėlyna apšvietimo lempuotė, nenaudokite optinių prietaisų žiūrėti į lempuotę. Nežiūrėkite tiesiai į UV LED lempuotę ilgą laiką. Ultravioletiniai spinduliai gali sukelti akių įtempį.
- Nepridėkite į prietaisą daugiau produktų nei yra jo talpa. Jei atidarius dureles ims kristi šaldytuvo turinys, galite susižaloti ar gali kilti sugadinimų. Panašios problemos gali kilti, kai objektas yra dedamas ant prietaiso.
- Kad išvengtumėte sužalojimų, įsitikinkite, kad pašalinote ledą ar vandenį, kuris galėjo nukristi ant grindų.
- Lentynų/ butelių laikiklių vietas savo šaldytuvo durelėse keiskite tik tada, kai jos yra tuščios. Fizinio sužeidimo pavojus!
- Ant prietaiso nedėkite objektų, kurie gali nukristi/ nuslysti. Tie objektai gali nukristi atidarant ar uždarant duris ir gali sukelti sužeidimus ir/ar materialinę žalą.
- Nedaužykite ir per daug nespauškite stiklinių paviršių. Sudužęs stiklas gali sukelti sužeidimus ir/arba materialinę žalą.
- Jūsų prietaiso aušinimo sistemoje yra R600a šaltnešio. Šaltnešio tipas, naudojamas prietaise yra nurodomas tipo etiketėje. Šios dujos lengvai užsiliepsnoja. Todėl, eksploatuodami gaminį būkite atsargūs, kad nepažeistumėte aušinimo sistemos ir vamzdžių. Pažeidus vamzdžius:
 - Nelieskite gaminio ar maitinimo laido,
 - Laikykite prietaisą toliau nuo potencialių gaisro šaltinių, dėl kurių prietaisas gali užsidegti.
 - Vėdinkite patalpą, kur laikomas prietaisas. Nenaudokite ventilatoriaus.
 - Susisieki su įgaliotuoju techninės priežiūros centru.
- Jei prietaisas yra pažeistas ir pastebite dujų nuotėkį, prašome laikytis atokiau nuo dujų. Esant sąlyčiui su oda, dujos gali sukelti nušalimus.

Nurodymai dėl saugos

⚠ 1.7 Techninė priežiūra ir valymo sauga

- Netraukite už durelių rankenos, norėdami patraukti gaminį kad galėtumėte išvalyti prietaisą. Rankena gali sužaloti, jei ją trauksite per stipriai.
- Nevalykite prietaiso purkšdami ar pilant vandenį ant gaminio ir gaminio viduje. Kyla elektros smūgio ir gaisro pavojus!
- Prietaiso valymui nenaudokite aštrių ir abrazyvinių įrankių. Nenaudokite tokių medžiagų kaip buitinės valymo priemonės, plovikliai, dujos, benzinas, alkoholis, vaškas ir kt.
- Maistui nekenksmingas valymo ir priežiūros priemonės naudokite tik gaminio viduje.
- Gaminiiui valyti ir ledui atitirpinti nenaudokite garų ar garinamų valymo priemonių. Garai kontaktuoja su veikiančiomis jūsų šaldytuvo dalimis ir gali sukelti trumpą sujungimą ar elektros šoką!
- Pasirūpinkite, kad elektros grandinėje ir prietaiso apšvietimo sistemoje nebūtų vandens.
- Švaria, sausa šluoste nuvalykite dulkes ar pašalines medžiagas nuo kištukų galiukų. Maitinimo kištukams valyti nenaudokite šlapių ar drėgnų šluosčių. Priešingu atveju, gali kilti gaisro ar elektros šoko pavojus!

⚠ 1.8 HomeWhiz

(Gali būti netaikoma visiems modeliams)

- Laikykitės saugos įspėjimų, net jei esate toli nuo gaminio, kai naudojate prietaisą su „HomeWhiz“ programa. Taip pat paisykite įspėjimų programėlėje.

⚠ 1.9 Apšvietimas

(Gali būti netaikoma visiems modeliams)

- Prireikus pakeisti apšvietimo LED/lempuotę, kreipkitės į įgaliojantį techninės priežiūros centrą.

2 Aplinkosaugos instrukcijos

2.1 WEEE Direktyvos ir senų gaminių išmetimo taisyklių atitiktis:



Šis gaminytis atitinka ES WEEE Direktyvą (2012/19/ES). Šis gaminytis paženklintas elektros ir elektroninės įrangos

klasifikavimo (WEEE) ženklu.

Šis simbolis rodo, kad pasibaigus šio gaminio eksploataavimo laikui negalima jo išmesti kartu su kitomis buitinėmis atliekomis.

Naudotas prietaisas turi būti pristatytas į oficialų surinkimo punktą elektrinių ir elektroninių prietaisų perdirbimui.

Norėdami rasti tuos surinkimo punktus, prašome susisiekti su vietos institucijomis ar su pardavėju, iš kurio prietaisas buvo pirktas. Kiekvienas namų ūkis atlieka svarbų vaidmenį panaudojant ir perdirbant senus prietaisus. Tinkamas naudoto prietaiso išmetimas padeda išvengti neigiamų padarinių aplinkai ir žmonių sveikatai.

2.2 RoHS direktyvos atitiktis

Jūsų įsigytas gaminytis atitinka ES RoHS Direktyvą (2011/65/ES). Jame nėra šioje Direktyvoje nurodytų kenksmingų ir draudžiamų medžiagų.

2.3 Informacija apie pakuotę



Šio gaminio pakavimo medžiagos pagamintos iš pakartotinai panaudojamų medžiagų, atsižvelgiant į

mūsų Nacionalinius aplinkosaugos reglamentus. Neišmeskite pakavimo medžiagų kartu su kitomis buitinėmis atliekomis arba kitomis šiukšlėmis. Išmeskite pakavimo medžiagas į tam skirtą vietos atliekų surinkimo punktą.

3 Šaldytuvas

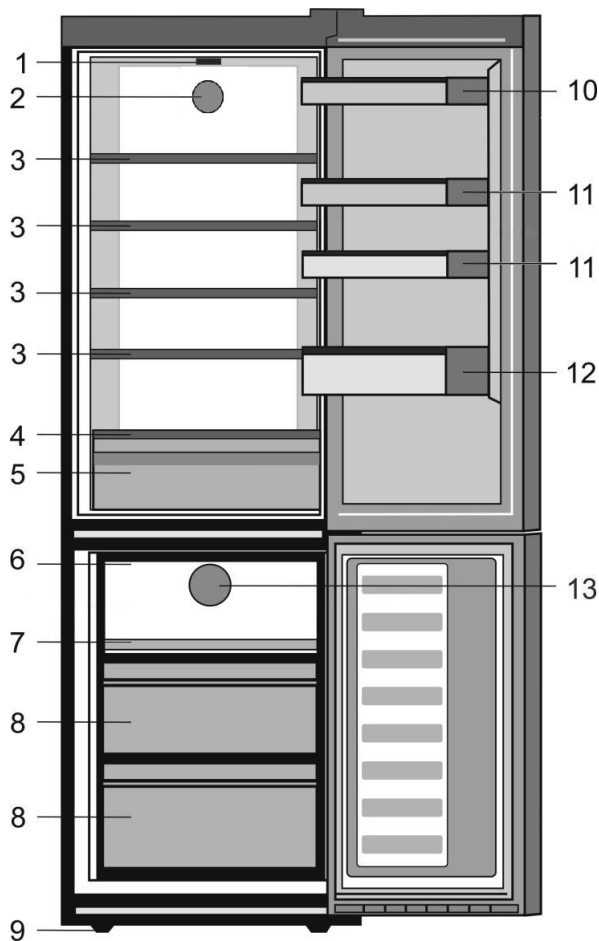

- | | |
|--|--------------------------------|
| 1. PNustatymo rankenėlė ir vidinis apšvietimas | 8. Šaldiklio skyrius |
| 2. Ventilatorius | 9. Reguluojama priekinė kojėlė |
| 3. Reguliuojamos lentynos | 10. Kiaušinių dėklas |
| 4. Uždengiamos dėžutės dangtis | 11. Pritaikomos durų lentynos |
| 5. Pieno produktų skyrius | 12. Butelių lentyna |
| 6. Ledo konteineris | 13. Ventilatorius |
| 7. Greito užšaldymo skyrius | |

***Gali būti ne visuose modeliuose**





Šiame eksploatavimo vadove pateikti paveikslėliai yra orientacinio pobūdžio; gali būti, kad jie tiksliai nevaizduoja jūsų turimo gaminio. Jei jūsų įsigytame gaminyje nėra aprašomų dalių, tai reiškia, jog tai taikoma kitiems modeliams.

4 Įrengimas

⚠ Pirmiausia perskaitykite Saugos instrukciją!

4.1. Tinkamas įrengimas Pastatymo vieta

Dėl prietaiso įrengimo, kreipkitės į įgaliotąją tarnybą. Norėdami paruošti gaminį naudojimui, vadovaukitės vartotojo vadove pateikta informacija ir įsitikinkite, kad elektros ir vandens instaliacija yra tinkamos. Jei to užtikrinti nepavyksta, susisiekite su kvalifikuotu elektriку ir techniku, kad atliktų visus reikalingus darbus.

	DĖMESIO: Gamintojas neatsako už žalą, kuri gali atsirasti dėl procedūrų, kurias atliko neįgalioti asmenys.
	DĖMESIO: Įrengimo metu prietaisas privalo būti išjungtas iš maitinimo. Priešingu atveju, yra mirties ir rimto sužeidimo pavojus!
	DĖMESIO: Jei patalpos, kurioje turi būti gaminys, durų tarpas yra toks nedidelis, kad prietaisas pro jas netilptų, išimkite patalpos duris ir praneškite prietaisą pro duris, pasukdami jį šonu; jei tai nepadeda, kreipkitės į įgaliotąjį techninės priežiūros centrą.

- Tam, kad nekiltų vibracija, gaminį statykite ant lygaus grindų paviršiaus.
- Įrenkite gaminį mažiausiai 30 cm atstumu nuo šilumos šaltinių, tokių kaip viryklės, orkaitės, šildytuvai ir radiatoriai, ir mažiausiai 5 cm atstumu nuo elektrinių orkaitių.
- Produktas negali būti veikiamas tiesioginių saulės spindulių ir laikomas drėgnose patalpose.

- Siekiant efektyvaus gaminio veikimo, aplink jį turi būti tinkama oro ventiliacija. Jei gaminį ketinate statyti į nišą sienoje, palikite bent 5 cm atstumą nuo lubų ir šoninių sienų.
- Palikite bent 5 cm atstumą oro cirkuliacijai tarp galinės prietaiso pusės ir sienos, kad išvengtumėte kondensato ant galinio gaminio skydelio.
- Kad gaminys veiktų našiai, reikalinga tinkama oro cirkuliacija. Jei gaminys bus statomas į nišą, nepamirškite palikti bent 5 cm tarpo tarp gaminio ir lubų, galinės ir šoninių sienų.
- Jei gaminys bus statomas į nišą, nepamirškite palikti bent 5 cm tarpo tarp gaminio ir lubų, galinės ir šoninių sienų. Patikrinkite, ar galinės sienos tarpo apsaugos komponentas (jei pateikiamas su gaminiu) yra savo vietoje. Jei apsaugos komponento nėra arba jis pamestas ar nukritęs, pastatykite gaminį taip, kad tarp galinio gaminio paviršiaus ir patalpos sienos liktų bent 5 cm tarpas. Tarpas tarp galinės sienelės yra svarbi efektyviam prietaiso veikimui.

Įrengimas

4.2. Kojelių suregulavimas

Jei po įrengimo prietaisai stovi nestabiliai, sureguliuokite kojeles priekyje pasukdami jas į kairę ar dešinę.

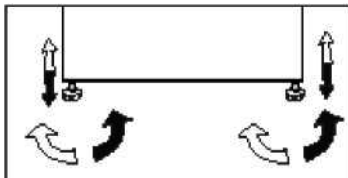

4.3. Elektros prijungimas

DĖMESIO: Nejunkite per ilginimo laidus ar daugintuvus.



DĖMESIO: Pažeistas maitinimo kabelis turi būti pakeistas įgaliosios techninės priežiūros centru



Jei du šaldytuvai įrengiami vienas šalia kito, tarp jų turi būti mažiausiai 4 cm atstumas.

- Mūsų įmonė neprisiima atsakomybės už nuostolius, kurie atsiras, jei prietaisas bus naudojamas be įžeminimo ir elektros prijungimo pagal nacionalinius reikalavimus.
- Po įrengimo maitinimo kabelio kištukas turi būti lengvai pasiekiamas.
- Tarp gamtinio ir sieninio elektros lizdo nedėkite ilgintuvų ar lizdų daugintuvų.



DĖMESIO - karštas paviršius!

Šoninėse prietaiso sienelėse yra įrengti šaltnešio vamzdeliai, kad būtų geresnis aušinimo sistemos veikimas. Aukštos temperatūros šaltnešis gali tekėti per tas sritis, ko pasekoje šoninių sienelių paviršius gali įkaisti. Tai normalu ir tai nereikalauja jokio techninio aptarnavimo. Prašome būti atsargiems liečiant tas sritis.

4.4. Plastmasinių pleištu montavimas

Naudokite kartu su gaminiu pateiktus plastikinius pleištus, kad tarp gamtinio ir sienos būtų pakankamai vietos oro cirkuliacijai.

1. Norėdami pridėti tuos pleištus, pašalinkite varžtus nuo gamtinio ir naudokite kartu su pleištais pateiktus varžtus.
2. Pridėkite 2 plastikinius pleištus ant ventiliacijos dangčio, kaip parodyta paveikslėlyje.

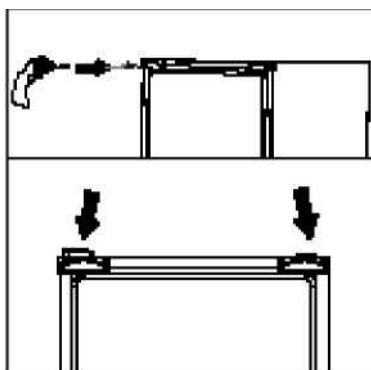

5 Paruošimas

▲ Pirmiausia perskaitykite Saugos instrukciją!

- Laisvai pastatomam prietaisui; „šis šaldymo aparatas nėra skirtas naudoti kaip montuojamas prietaisas.
- Šaldytuvą reikia įrengti mažiausiai 30 cm atstumu nuo šilumos šaltinių, pavyzdžiui, viryklės viršaus, orkaičių, centrinio šildymo radiatorių bei viryklių, ir mažiausiai 5 cm atstumu nuo elektrinių orkaičių; nestatykite jo tiesioginiuose saulės spinduliuose.
- Patalpos, kur įrengsite šaldytuvą temperatūra turėtų būti mažiausiai +5 laipsniai šilumos. Nerekomenduojama šaldytuvo naudoti vėsesnėmis sąlygomis, atsižvelgiant į jo efektyvumą.
- Rūpinkitės šaldytuvo vidaus švara.
- Jei du šaldytuvai įrengiami vienas šalia kito, tarp jų turi būti mažiausiai 2 cm atstumas.
- Šaldytuvą pradėję eksploatuoti pirmą kartą, pirmąsias šešias valandas prašom paisyti tokių instrukcijų:
- Nedarinėkite dažnai durelių.
- Jis turi būti eksploatuojamas tuščias, be jokio maisto jame.
- Neatjunkite šaldytuvo nuo elektros tinklo. Jei nutrūktų elektros tiekimas, žr. skyriuje „Kokių veiksmų imtis prieš iškviečiant įgaliotus aptarnavimo specialistus“ pateiktus įspėjimus.
- Originalias pakuotės medžiagas ir putplastį derėtų saugoti ateičiai, jei šaldytuvą prireiktų transportuoti arba perkelti.
- Su šaldymo skyriumi pateikti krepšeliai/stalčiai turi būti naudojami, siekiant sumažinti energijos sąnaudas ir siekiant užtikrinti geresnes laikymo sąlygas.
- Maisto sąlytis su temperatūros jutikliu šaldiklio skyriuje gali padidinti prietaiso energijos sąnaudas. Todėl turi būti vengiama bet kokio kontaktas su jutikliu(-iais).
- Kai kuriuose modeliuose prietaisų skydelis automatiškai išsijungia praėjus 1 minūtei po durelių uždarymo. Duris atidarius ar paspaudus bet kurį mygtuką, jis vėl bus iš naujo aktyvuotas.
- Dėl temperatūros pokyčių atidarius/uždarius prietaiso dureles jo eksploatacijos metu durų/korpuso lentynų ir stiklinių indų susidarantis kondensatas yra normalus reiškinys.
- Kadangi karštas ir drėgnas oras tiesiogiai neįsiskverbia į produktą, jei durys uždarytos, produktas optimizuosis sąlygomis, kurių pakanka maistui apsaugoti. Funkcijos ir komponentai, tokie kaip kompresorius, ventiliatorius, šildytuvas, atitirpinimas, apšvietimas, ekranas ir t. t., veikia tik pagal poreikį sunaudoti minimalų energijos kiekį tokiomis aplinkybėmis.
- Jei stiklines lentynas gali būti išdėstytos keletu būdų, jas reikėtų išdėstyti taip, kad nebūtų užblokuotos galinės sienelės oro išleidimo angos, pageidautina, kad oro išleidimo angos liktų po stikline lentyna. Ši kombinacija gali padėti užtikrinti oro cirkuliaciją ir energijos efektyvumą.

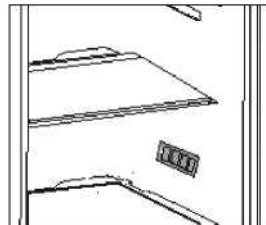

6 Gaminio valdymas

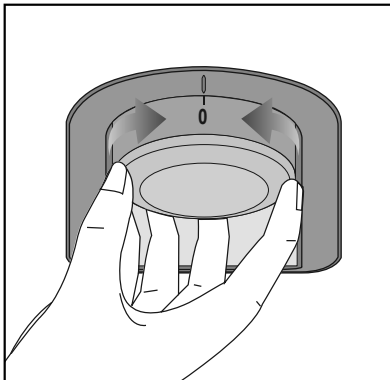

Temperatūros nustatymo rankenėlė

Šaldytuvo vidaus temperatūra pasikeičia dėl šių priežasčių:

- sezoninės temperatūros;
- ilgam laikui tarpui palikus atidarytas šaldytuvo duris;
- dedant maistą į šaldytuvą prieš tai neatvėsinus jo iki kambario temperatūros;
- dėl šaldytuvo vietos patalpoje (pvz., pastačius jį ten, kur jį veikia tiesioginiai saulės spinduliai);
- Galite pareguliuoti dėl tokių priežasčių pakeistą vidaus temperatūros parinkimo rankenėlės nuostatą, naudodami termostatą. Aplink šią rankenėlę esantys skaičiai parodo šaldymo laipsnius.
- Jeigu aplinkos temperatūra yra didesnė nei 32°C, nustatykite termostato rankenėlę į maksimalią padėtį.
- Jeigu aplinkos temperatūra yra žemesnė nei 25°C, nustatykite termostato rankenėlę į minimalią padėtį.

Atšildykite

A) Šaldytuvo skyrius

Šaldytuvo skyrius atšyla visiškai automatiškai.

Šaldytuvui vėstant, ant vidinės galinės šaldytuvo skyriaus sienelės gali susidaryti vandens lašų ir 7-8 mm šerkšnas. Tai normalus aušinimo sistemos reiškinys. Susidaręs šerkšnas atšildomas automatinio atšildymo metu, kurį tam tikrais intervalais atlieka galinės sienelės atšildymo sistema. Vartotojui nereikia grandyti šerkšno arba šalinti vandens lašelių.

Vanduo, susidaręs atšildymo metu, teka vandens surinkimo grioveliu ir pro išleidimo vamzdelį suteka į garintuvą bei savaime išgaruoja.

Reguliariai tikrinkite, ar išleidimo vamzdelis nėra užkištas ir, kai reikia, išvalykite jį, naudodami pagaliuką.

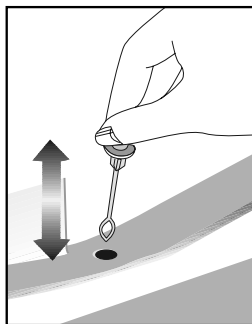

Gaminio valdymas

B) Šaldiklio kame

Šaldiklio skyrius automatiškai neatšildomas, kad nesugestų jame laikomi užšaldyti maisto produktai.

Atšaldymo procesas yra labai paprastas: naudojant ypatingą atšildyto vandens surinkimo indą, jis vyksta labai tvarkingai. Atšildykite šaldytuvą dukart per metus arba tuomet, kai susidarys maždaug 7 mm (1/4 col.) šerškno sluoksnis. Norėdami pradėti atšildymo procesą, išjunkite buitinio prietaiso jungiklį ir ištraukite jo kištuką iš elektros lizdo. Visus maisto produktus suvyniokite į keletą laikraščio sluoksnių ir padėkite į vėsią vietą (pvz., į šaldytuvą arba sandėliuką). Norint pagreikinti atšildymo procesą, šaldiklyje galima atsargiai pastatyti indų su šiltu vandeniu.

Užšalusiems lašeliams pašalinti nenaudokite smailių daiktų arba daiktų su aštriais galais, pvz., peilių arba šakučių. Atšildymui niekada nenaudokite plaukų džiovintuvų, elektrinių šildytuvų arba kitokių panašių elektrinių buitinių prietaisų. Šaldiklio skyriaus apačioje susikaupusį atšilusį vandenį sugerkite kempine. Prietaisui atšilus, kruopščiai nusauskinkite jo vidų.

Įkiškite kištuką į sienoje esantį elektros lizdą ir įjunkite buitinio prietaiso jungiklį.

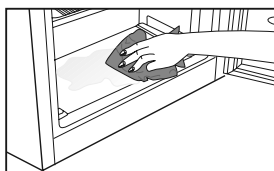
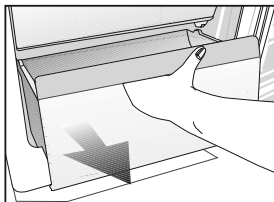

6.1. Apšvietimo lempučių pakeitimas

Jei reikia pakeisti šaldytuvo apšvietimo lempučių/šviesos diodą, kreipkitės į artimiausią įgaliotąjį techninės priežiūros centrą.

Šiame prietaise naudojama(-os) lempučių(-ės) netinka kambario apšvietimui. Šios lempučių tikslas padėti vartotojui saugiai ir patogiai išdėlioti maisto produktus šaldytuve/šaldiklyje. Šiame prietaise naudojamos lempos turi atlaikyti ekstremalias sąlygas, pavyzdžiui, žemesnę nei -20 °C temperatūrą.

(taikoma tik dėžei ir vertikaliam šaldikliui)

6.2. Durų atidarymo krypties pakeitimas

Šaldytuvo durų atidarymo kryptį galima pakeisti pagal vietą, kurioje statysite šį buitinį prietaisą. Jei reikia, susisiekite su artimiausia įgaliotąja techninio aptarnavimo tarnyba.

6.3. Įspėjimas apie atidarytas dureles

Atidarius šio gaminio šaldiklio kameros dureles ir palikus jas atidarytas tam tikrą laiką, pasigirs įspėjamasis garso signalas. Paspauskite bet kurį valdymo skydelio mygtuką arba uždarius dureles, šis įspėjamasis garso signalas nutils.

6.4. Pieno produktų (laikymo šaltai) skyrius

Šiame šaldytuvo skyriuje yra žemesnė temperatūra. Naudokite šį skyrių delikatesams (saliamiui, dešrelėms, pieno produktams ir kt.), kuriems reikalinga žemesnė laikymo temperatūra, arba greito vartojimo mėsos, vištienos ar žuvies produktams laikyti. Šiame skyriuje nerekomenduojama laikyti vaisius ir daržoves.

Gaminio valdymas

6.5. Kvapų naikinimo modulis (FreshGuard)

Kvapų naikinimo modulis greitai pašalina blogus kvapus šaldytuve prieš jiems prasiskverbiant į paviršius. Dėl šio modulio, kuris yra tvirtinamas prie šviežio maisto skyriaus viršutinės sienelės, blogi kvapai išnyksta, kol oras aktyviai praleidžiamas pro kvapų filtrą. Tada filtro išvalytas oras vėl išleidžiamas į šviežio maisto skyrių. Tokiu būdu nepageidaujami kvapai, atsirandantys laikant maisto produktus šaldytuve, pašalinami prieš jiems prasiskverbiant į paviršius.















Tai įvyksta dėl modulyje integruoto ventiliatoriaus, šviesos diodo ir kvapų sulaikymo filtro. Naudojant kasdien, kvapų naikinimo modulis reguliariai įsijungs automatiškai. Norint išlaikyti efektyvų veikimą, kvapų naikinimo modulio filtrą rekomenduojama keisti kas 5 m.

įgaliotajame techninės priežiūros centre. Dėl modulyje integruoto ventiliatoriaus, veikimo metu girdimas garsas yra normalus. Jei šviežio maisto skyrių atidarysite moduliui veikiant, ventiliatorius trumpam sustos ir vėl įsijungs po tam tikro laiko, uždarius dureles. Dingus elektrai, kvapų naikinimo modulis įsijungs ir veiks toliau, kai elektros tiekimas bus atkurtas.



stipriu aromatu pasižyminčius maisto produktus (pvz., sūrį, alyvuoges ir kulinarijos produktus) rekomenduojama laikyti jų originalioje pakuotėje, sandariai uždarytus, kad susimaišius įvairių maisto produktų kvapams šaldytuve nepasklistų blogas kvapas. Be to, rekomenduojama kuo greičiau iš šaldytuvo išimti sugedusius produktus, kad nesugestų kiti maisto produktai ir nesusidarytų blogas kvapas.

7 Techninė priežiūra ir valymas

-  Pirmiausia perskaitykite Saugos instrukciją!
-  Valymui niekada nenaudokite benzino, benzolo arba panašių medžiagų.
-  Prieš valymą rekomenduojama išjungti buitinį prietaisą iš maitinimo tinklo.
-  Valymui niekada nenaudokite aštrių abrazyvinių įrankių, muilo, buitinio valiklio, skalbimo priemonių ar vaško poliravimui.
-  Ne „Be šerkšno“ tipo gaminiuose šaldytuvui vėstant, ant vidinės galinės šaldytuvo skyriaus sienelės gali susidaryti vandens lašų ir šerkšnas. Nevalykite jo, niekuomet netepkite aliejumi ar panašiomis medžiagomis.
-  Tik šiek tiek drėgnu mikropluoštinu audiniu valykite gaminio išorinę. Kempinėmis ar kitokiais valymo audiniais galite subraižyti paviršių.
-  Buitinio prietaiso skyrių nuvalykite drungnu vandeniu, o po to sausai iššluostykite.
-  Šaldytuvo vidui valyti naudokite drėgną išgręžtą šluostę, sudrėkintą tirpale, pagamintame ištirpinus vieną arbatinį šaukštelį bikarbonato sodos vienoje pintoje (0,57 litro) vandens; po to sausai iššluostykite.
-  Žiūrėkite, kad į lemputės korpusą ir kitus elektros elementus nepatektų vandens.
-  Jeigu ketinate ilgam nenaudoti buitinio prietaiso, išjunkite jį ir išimkite visą maistą, išvalykite jį ir palikite dureles pravertas.
-  Reguliariai patikrinkite, ar durelių tarpikliai yra švarūs ir ar ant jų nėra maisto dalelių.
-  Norėdami ištraukti durelių lentynas, išimkite visus daiktus ir po to paprasčiausiai patraukite durelių lentyną į viršų nuo pagrindo.
-  Valydami išorinius prietaiso paviršius bei chromu padengtas dalis, niekada nenaudokite valymo medžiagų ar vandens su chloru. Chloras sukelia tokių metalinių paviršių koroziją.
-  Nenaudokite aštrių, abrazyvinių įrankių, muilo, buitinių valymo priemonių, ploviklių, žibalo, mazuto, lako ir t. t., kad nepašalintumėte ir nepakeistumėt žymėjimų, esančių ant plastikinės dalies. valymui naudokite drungną vandenį ir minkštą šluostę ir po to nusauskinkite.

Plastikinių paviršių apsauga

-  Į šaldytuvą nedėkite skysto aliejaus ar aliejuje virto maisto neuždarytuose induose, nes tokie produktai gali pažeisti šaldytuvo plastikinius paviršius. Jei aliejus išsilieja ant plastikinių paviršių arba juos sutepa, užterštą vietą iš karto nuvalykite ir nuplaukite šiltu vandeniu.

8 Trikčių šalinimas

Prieš kreipdamiesi į aptarnavimo tarnybą, prašom peržiūrėti šį sąrašą. Šaldytuvus taupys ir laiką, ir pinigus. Šiame sąraše pateikiamos dažniausiai pasitaikančios problemos, kurios nėra susijusios su pagaminimo arba naudojamų medžiagų broku. Kai kurių čia aprašytų funkcijų jūsų įsigytame gaminyje gali nebūti.

Šaldytuvus neveikia.

- Netinkamai į elektros lizdą įkištas kištukas. >>>Tvirtai įkiškite kištuką į elektros lizdą.
- Perdegę lizdo, į kurį yra įjungtas šaldytuvas, saugiklis arba maitinimo tinklo saugiklis. >>>Patikrinkite saugiklį.

Kondensacija ant šaldytuvo (skyrių MULTIZONE, COOL CONTROL ir FLEXI ZONE) šoninių sienų.

- Durelės buvo pernelyg dažnai darinėjamos.>>>Stenkitės dažnai nedarinėti šaldytuvo durelių.
- Labai drėgnas aplinkos oras. >>>Neįrenkite šaldytuvo drėgnoje patalpoje.
- Atvirose induose laikomi skysti maisto produktai. >>>Nelaikykite skystų maisto produktų atvirose induose.
- Neuždarytos šaldytuvo durelės. >>>Uždarykite šaldytuvo dureles.
- Termostatas nustatytas ties labai žemos temperatūros nuostata. >>>Nustatykite termostatą ties tinkamu šaldymo lygiu.

• Neveikia kompresorius

- Įvykus staigiam energijos tiekimo pertrūkiui, iššoks kompresoriaus terminis saugiklis, arba, jei šaldytuvo slėgis aušinamojoje sistemoje nesubalansuotas, įsijungia išjungiklis. Šaldytuvus pradės veikti maždaug po 6 minučių. Jei praėjus šiam periodui, šaldytuvus neįsijungia, kreipkitės į aptarnavimo tarnybą.
- Vyksta šaldytuvo atšildymo ciklas. >>>Tai normalus visiškai automatinio atšildymo šaldytuvo veikimas. Atšildymo ciklas vyksta periodiškai.
- Šaldytuvo laido kištukas neįkištas į maitinimo lizdą. >>>Patikrinkite, ar kištukas gerai įkištas į lizdą.
- Netinkamai nustatyta temperatūra. >>>Pasirinkite tinkamą temperatūros vertę.
- Nutrūko elektros tiekimas. >>>Atsiradus elektrai, šaldytuvas vėl veikia įprastu režimu.

Šaldytuvui pradėjus veikti, jis veikia triukšmingai.

- Šio šaldytuvo darbo našumo savybės gali kisti, atsižvelgiant į aplinkos temperatūros pokyčius. Tai normalu ir nėra gedimas.

Šaldytuvas dažnai įsijungia arba ilgą laiką veikia.

- Galbūt naujas gaminytis platesnis už ankstesnįjį. Didesni šaldytuvai veikia ilgesnį laiką.
- Galbūt patalpoje yra aukšta temperatūra. >>>Esant karštam aplinkos orui, gaminytis gali veikti ilgiau nei įprastai.
- Galbūt šaldytuvus neseniai prijungtas arba jį neseniai sudėta maisto produktų.>>>Jeigu šaldytuvas buvo neseniai prijungtas prie elektros tinklo arba jį neseniai buvo pridėta maisto, nustatyta temperatūrai pasiekti gali prireikti daugiau laiko. Tai normalu.
- Galbūt į šaldytuvą neseniai įdėta daug karštų maisto produktų. >>>Į šaldytuvą nedėkite karštų maisto produktų.
- Galbūt buvo dažnai atidarinėjamos durelės arba jos buvo ilgą laiką paliktos atviros. >>>Į šaldytuvą pateko šilto oro, todėl šaldytuvas ilgiau veikia. • Dažnai neatidarinėkite durelių.
- Gali būti, kad šaldiklio arba šaldytuvo skyriaus durelės buvo paliktos atidarytos. >>>Patikrinkite, ar gerai uždarėte dureles.
- Šaldytuve nustatyta labai žema temperatūra. >>>Nustatykite aukštesnę šaldytuvo temperatūrą ir palaukite, kol ši temperatūra bus pasiekta.
- Gali būti, kad užsiteršė, susidėvėjo, buvo pažeistas arba blogai priglunda šaldytuvo arba šaldiklio durelių tarpiklis. >>>Tarpiklį nuvalykite arba pakeiskite. Dėl pažeisto tarpiklio šaldytuvas ilgiau veikia, kad būtų palaikoma esama temperatūra.

Šaldiklio temperatūra labai žema, tačiau šaldytuvo skyriaus temperatūra normali.

- Šaldiklyje nustatyta labai žema vertė. >>>Nustatykite aukštesnę šaldiklio temperatūrą ir patikrinkite.

Šaldytuvo temperatūra labai žema, tačiau šaldiklio skyriaus temperatūra normali.

- Šaldytuve nustatyta labai žema temperatūros vertė. >>>Nustatykite aukštesnę šaldytuvo temperatūrą ir patikrinkite.

Trikčių šalinimas

Šaldytuvo skyriaus stalčiuose laikomi maisto produktai sušąla.

- Šaldytuve nustatyta labai aukšta vertė. >>>Nustatykite žemesnę šaldytuvo temperatūros vertę ir patikrinkite.

Temperatūra šaldytuve arba šaldiklyje labai žema.

- Šaldytuve nustatyta labai aukšta vertė. >>>Šaldytuvo skyriaus temperatūros nuostata daro poveikį šaldiklio temperatūrai. Nustatykite reikiamas šaldytuvo arba šaldiklio temperatūros vertes ir palaukite, kol bus pasiekta tinkama temperatūra.
- Galbūt buvo dažnai atidarinėjamos durelės arba jos buvo ilgą laiką paliktos atidarytos. >>>Dažnai nedarinėkite durelių. Uždarykite dureles, jeigu jos yra praviros.
- Neuždarytos durelės. >>>Dureles pilnai uždarykite.
- Šaldytuve buvo neseniai prijungtas prie elektros tinklo arba į jį neseniai buvo pridėta maisto. >>>Tai normalu. Jeigu šaldytuvus buvo neseniai prijungtas prie elektros tinklo arba į jį neseniai buvo pridėta maisto, nustatyta temperatūrai pasiekti gali prisiūti daugiau laiko.
- Galbūt į šaldytuvą neseniai įdėta daug karštų maisto produktų. >>>Į šaldytuvą nedėkite karštų maisto produktų.

Vibracija arba triukšmas.

- Nelygios arba netvirtos grindys. >>> Jei šaldytuvus lėtai judinamas linguoja; išlyginkite jį, sureguliuodami kojeles. Grindys būtinai turi būti lygios ir pakankamai tvirtos, kad išlaikytų šaldytuvą.
- Ant šaldytuvo sudėti daiktai gali kelti triukšmą. >>>Nuimkite nuo šaldytuvo visus daiktus.

Iš šaldytuvo sklinda garsai, panašūs į skysčio tekėjimą, purškimą ir pan.

- Šaldytuvus veikia jo viduje cirkuliuojant skysčio ir dujų srautams. Tai normalu ir nėra gedimas.

Šaldytuvus kelia švilpesio garsą.

- Norint, kad šaldytuvus šaldytų, jame naudojami ventiliatoriai. Tai normalu ir nėra gedimas.

Kondensacija ant vidinių šaldytuvo sienų.

- Apledėjimas ir kondensacija didėja esant karštam ir drėgnam orui. Tai normalu ir nėra gedimas.
- Galbūt buvo dažnai atidarinėjamos durelės arba jos buvo ilgą laiką paliktos atidarytos. >>>Dažnai nedarinėkite durelių. Uždarykite dureles, jeigu jos yra praviros.
- Neuždarytos durelės. >>>Dureles pilnai uždarykite.

Ant šaldytuvo išorės arba tarp durelių susidaro drėgmės.

- Oras gali būti labai drėgnas; esant drėgnam orui, tai visiškai normalu. Sumažėjus drėgnumui, kondensacija nesusidarys.

Šaldytuve sklinda prastas kvapas.

- Prietaisas nebuvo reguliariai valomas. >>>Šaldytuvo vidų reguliariai valykite naudodami kempinę, drungnu arba angliarūgšte prisotintu vandeniu.
- Gali būti, kad kvapą išskiria kai kurie indai ar pakavimo medžiagos. >>>Naudokite kitą indą arba kitokios rūšies pakavimo medžiagą.
- Į šaldytuvą pridėta maisto neuždengtose induose. >>>Maisto produktus laikykite uždaruose induose. Iš neuždengtų indų pasklidę mikroorganizmai gali sukelti nemalonius kvapus.
- Išimkite iš šaldytuvo sugedusius produktus arba produktus, kurių galiojimo data yra pasibaigusi.

Durelės neužsidaro.

- Galbūt durelių neleidžia uždaryti maisto produktų pakuotės. >>>Pakuotes, kurios trukdo durelėms užsidaryti, perkelkite į kitą vietą.
- Šaldytuvus nelygiai stovi ant grindų. >>>Sureguliuokite kojeles, kad šaldytuvus stovėtų lygiai.
- Nelygios arba netvirtos grindys. >>>Grindys turi būti lygios ir pakankamai tvirtos, kad išlaikytų šaldytuvą.

Užstringa stalčiai.

- Galbūt maisto produktai liečia stalčiaus viršų. >>>Pertvarkykite stalčiuje esančius maisto produktus.

Jeį gaminio paviršius yra karštas.

- Gaminiai veikiant sritis tarp dviejų durelių, šonai ir galinės grotelės gali įkaisti. Tai normalu ir nereikalauja atlikti techninės priežiūros!

ATSISAKYMAS/ ĮSPĖJIMAS

Kai kuriuos (paprastus) gedimus vartotojas gali tinkamai pašalinti be jokių saugumo problemų ar nesaugaus naudojimo, jei jie atliekami laikantis toliau pateiktų nurodymų (žr. skyrių „Savarankiškas taisymas“).

Todėl, jei toliau skyriuje „Savarankiškas taisymas“ nenurodyta kitaip, siekiant išvengti saugos problemų, remontas turi būti atliekamas registruotų profesionalių specialistų. Registruotas profesionalus specialistas yra profesionalus remontininkas, kuriam gamintojas suteikė prieigą prie šio gaminio instrukcijų ir atsarginių dalių sąrašo pagal metodus, aprašytus teisės aktuose pagal Direktyvą 2009/125/EB.

Tačiau tik techninės priežiūros atstovas (t. y. įgaliotieji profesionalūs remontininkai), su kuriais galite susisiekti telefonu numeriu, nurodytu sąrašo vadove/garantijos kortelėje arba per įgaliotąjį platintoją, gali teikti paslaugas pagal garantijos sąlygas. Todėl atkreipkite dėmesį, kad remontas, atliktas profesionalių remontininkų (kurie nėra Beko įgalioti) panaikina garantiją.

Savarankiškas taisymas

Galutinis vartotojas gali pats taisyti šias atsargines dalis: durų rankenėles, durų vyrius, padėklus, krepšius ir durų tarpiklius (2021 m. kovo 1 d. atnaujintą sąrašą taip pat rasite adresu support.beko.com

Be to, siekiant užtikrinti gaminio saugumą ir norint išvengti rimto sužalojimo pavojaus, minėtas savarankiškas taisymas turi būti atliekamas vadovaujantis vartotojo vadove pateiktomis savarankiško taisymo instrukcijomis arba pagalba pateikta svetainėje support.beko.com. Savo saugumui, prieš atlikdami savarankišką taisymą, atjunkite prietaisą iš maitinimo.

Galutiniam naudotojui taisant ar bandant pataisyti dalis, kurios nėra įtrauktos į sąrašą ir (arba) nesilaiko naudotojo vadovuose pateiktų instrukcijų, kaip savarankiškai taisyti arba kurias galima rasti adresu support.beko.com, gali kilti saugos problemų, kurios nėra priskirtinos Beko, ir tai panaikins gaminio garantiją.

Todėl rekomenduojama, kad galutiniai

naudotojai nebandytų atlikti remonto darbų, kurie nepatenka į nurodytą atsarginių dalių sąrašą, tokiais atvejais reikėtų kreiptis į įgaliotus profesionalius specialistus arba registruotus profesionalius remontininkus. Priešingai, tokie galutinių naudotojų bandymai taisyti gali sukelti saugos problemų ir sugadinti gaminį, o taip pat dėl to gali kilti gaisras, potvynis, elektros smūgis ir rimti sužalojimai.

Pavyzdžiui, bet neapsiribojant, įgaliotiems profesionaliems specialistams arba registruotiems profesionaliems remontininkams reikia pavesti atlikti šių dalių remonto darbus: kompresoriaus, aušinimo grandinės, pagrindinės plokštės, keitiklio plokštės, ekrano plokštės ir kt.

Gamintojas/Pardavėjas nėra atsakingas jokių atveju, jei galutinis naudotojas nesilaiko aukščiau pateiktų nurodymų.

Jūsų įsigyto šaldytuvo atsarginių dalių prieinamumas yra numatytas 10 metų.

Šiuo laikotarpiu galėsite įsigyti originalių atsarginių dalių, kad prietaisas tinkamai veiktų.

Minimalus jūsų įsigyto šaldytuvo garantinis laikotarpis yra 24 mėnesiai.

Šiame gaminyje įrengtas «G» energijos klasės šviesos šaltinis.

Šio gaminio šviesos šaltinis gali būti keičiamas tik profesionalių remontininkų.

Lugupeetud klient!

Palun lugege enne toote kasutamist hoolikalt seda kasutusjuhendit.

Täna, et valisite selle toote. Tahaksime, et saavutaksite selle kõrgekvaliteedilise kunstipärase tehnoloogiaga valmistatud toote abil optimaalseima efektiivsuse. Selleks lugege enne toote kasutamist see kasutusjuhend ning muud kaasasolevad dokumendid hoolikalt läbi ning hoidke edaspidiseks kasutamiseks alles. Lugege hoolikalt kogu kasutusjuhendi infot ning hoiatusi. Nii kaitsete iseend ja oma toodet ohtude eest, mis ilmned võivad.

Hoidke kasutusjuhend alles. Kui annate toote kellelegi teisele, siis pange kaasa ka see juhend.

Kasutusjuhendis kasutatakse järgnevaid sümboleid:



Oht võib põhjustada surma või vigastust.



MÄRKUS Oht, mis võib põhjustada tootele materiaalselt kahju või kahjustada selle ümbrust











Oluline info või kasulikud nipid töö kohta.



Lugege kasutusjuhendit

 TEAVE	
 ENERGY	
SUPPLIER'S NAME A	MODEL IDENTIFIER (*) A
.Tooteandmebaasis säilitatava mudeli kohta käiva teabe juurde pääseb järgmisele veebisaidile sisenedes ja otsides energiamärgiselt oma mudeli identifikaatori (*). https://eprel.ec.europa.eu/	

1 Ohutusjuhised.....3

-  1.1 Otstarve.....3
-  1.2 Laste ohutus, oht inimestele ja lemmikloomadele3
-  1.3 Elektriline ohutus.....4
-  1.4 Kasutusohutus4
-  1.5 Ohutu paigaldamine4
-  1.6 Ohutu töö5
-  1.7 Ohutu hooldus ja puhastamine7
-  1.8 HomeWhiz.....7
-  1.9 Valgustus7

2 Keskkonnajuhised 8

3 Teie külmik9

4 Paigaldamine.....10

- 4.1. Õige paigalduskoht10
- 4.2. Jalgade reguleerimine11
- 4.3 Elektriühendus 11

- 4.4. Plastikilude ühendamine 11

5 Ettevalmistus.....12

6 Külmiku kasutamine.....13

- 6.1. Valgusti vahetamine.....14
- 6.2. Ukse avanemissuuna muutmine14
- 6.3. Avatud ukse hoiatus 14
- 6.4. Piimatoodete (külmoiustuse) sahtel 14
- 6.5. Lõhnaeemaldumoodul 15

7 Hooldus ja puhastamine16

8 Tõrkeotsing17

1 Ohutusjuhised

- See jaotis sisaldab isikuvigastuste või materiaalse kahju vältimiseks vajalikke ohutusjuhiseid.
 - Meie ettevõtte pole vastutav kahjustuste eest, mis võivad tekkida seoses nende juhendite eiramisega.
- ⚠ Paigaldamist ja remonti peab alati teostama autoriseeritud teenindus.**
- ⚠ Kasutage alati originaalvaruosi ja tarvikuid.**
- ⚠ Originaalvaruosad antakse ostukuupäevale järgnevaks 10 aastaks.**
- ⚠ Ärge remontige ega asendage mistahes varuosi, kui kasutusjuhendis pole sõnaselgelt nii väljendatud.**
- ⚠ Ärge tehke tootel mingeid modifikatsioone.**
- ⚠ 1.1 Otsatarve**
- Toode pole mõeldud äriliseks kasutamiseks ning seda peab kasutama vaid õigel otstarbel.
- Toode on mõeldud siseruumides kasutamiseks nagu majapidamised või muud sarnased kohad. Näiteks;
- Poodide meeskonnaköögid, kontorid või muud töökeskkonnad, - Taludes,
 - Hotellides, motellides või muudes kliente vastu võtvates puhkeasutustes,
 - Hostelites või sarnastes keskkondades,
 - Toitlustusteenustes ja sarnastes mitteaemüügi kohtades.
- Seda toodet ei tohi kasutada avatud või suletud välistes keskkondades nagu laevad, rõdud või terrassid. Toote vihma, lume, päikesevalguse ja tuule kätte jätmine võib põhjustada tuleohtu.
- ⚠ 1.2 Laste ohutus, haavatavad isikud ja loomad**
- Seda toodet võivad kasutada vanemad kui 8 aastased lapsed ning täielikult arenemata füüsiliste, sensoorsete või vaimsete võimetega isikud või puuduvate kogemuste ja teadmisteta inimesed, kui nad on järelevalve all või saanud vastava juhenduse seadme kasutamiseks ohutul viisil ning ülevaate kaasnevatest ohtudest.
 - Lastel vanusevahemikus 3 kuni 8 aastat on lubatud toitu külmkappi panna ja sealt võtta.
 - Elektrilised tooted on lastele ja lemmikloomadele ohtlikud. Lapsed ja loomad ei tohi tootega mängida, sellele ronida ega sellesse siseneda.
 - Lapsed ei tohi seadet puhastada ega hooldada kui nad ei asu järelevalve all.
 - Hoidke pakkematerjalid lastest eemal. Vigastuste ja lämbumisoht.
 - Enne vanade toodete äraviskamist, mida enam kasutada ei tohi:
 1. Eemaldage juhe pistikupesast.
 2. Lõigake toitejuhe läbi ning eemaldage koos pistikuga seadmest.
 3. Laste seadme sisse ronimise vältimiseks ärge eemaldage tootest riuleid ja sahtleid.
 4. Eemaldage ukсед.
 5. Hoiustage toodet nii, et see ümber ei kukuku.
 6. Ärge lubage lastel vanarauast tootega mängida.
 - Ärge visake seadet ära seda tulle visates. Plahvatusoht.

Ohutusjuhised

- Kui toote uksele on lukk, siis hoidke võti lastele kättesaamatus kohas.

⚠ 1.3 Elektriline ohutus

- Toodet ei tohiks paigaldamise, hoolduse, puhastamise, remondi ega transpordi ajaks pistikupessa ühendada.
- Kui toitejuhe on kahjustunud, peab selle kaasneva riski vältimiseks asendama ainult autoriseeritud teenindus.
- Ärge pange toitejuhet toote alla ega toote tagaossa. Ärge asetage toitejuhtmele raskeid esemeid. Toitejuhet ei tohi painutada, muljuda ega lubada kokkupuutesse soojaallikaga.
- Ärge kasutage tootega pikendusjuhet, multipistikut ega adapterit.
- Kaasaskantavad multipistikud või kaasaskantavad toiteallikad võivad üle kuumeneda ja tulekahju põhjustada. Seega ärge hoidke toote taga ega läheduses multipistikut.
- Pistik peab olema kergesti ligipääsetav. Kui see pole võimalik, peab elektrilisel paigaldamisel olemas olema mehhanism, mis vastab elektrit puudutavale seadusandlusele ning mis ühendab vooluvõrgust lahti kõik klemmid (kaitse, lüliti, pealüliti jne.).
- Ärge puudutage pistikut märgade kätega.
- Seadet lahti ühendades, ärge võtke kinni toitejuhtmest, vaid pistikust.

⚠ 1.4 Ohutu kasutamine

- See toode on raske, ärge tõstke seda üksi.
- Ärge hoidke toodet tõstmise ajal käepidemest.
- Olge ettevaatlik, et ei kahjustaks tõstmise ajal jahutussüsteemi ega torusid. Ärge kasutage toodet, kui torud on kahjustunud ning võtke ühendust autoriseeritud teeninduskeskusega.

⚠ 1.5 Ohutu paigaldamine

- Võtke toote paigaldamiseks ühendust autoriseeritud teeninduskeskusega. Toote paigaldamiseks valmistumisel vaadake kasutusjuhendis olevat infot ning veenduge, et nõutav elektri- ja veevarustus oleks tagatud. Kui paigaldamine pole sobilik, helistage kvalifitseeritud elektrikule ja torumehele, et nad vastavad ettevalmistused teeks. Muul juhul võib esineda elektrišoki, tule, tooteprobleemide või vigastuste oht.
- Kontrollige enne paigaldust, et toode kahjustunud poleks. Ärge paigaldage toodet, kui see on kahjustunud.
- Asetage toode ühetasasele kõvale pinnale ning pange reguleeritavate jalgade abil tasakaalu. Muul juhul võib külmkapp ümber kukkuda ning vigastusi tekitada.
- Toote peaks paigaldama kuiva ning hästi ventileeritud keskkonda. Ärge hoidke toote all vaipkatteid, vaipu ega sarnaseid põrandakatteid. See võib ebaõige ventilatsiooni tõttu tuleohtu põhjustada!
- Ärge blokeerige ega katke ventilatsiooniavasid. Muul juhul võib toitetarve suureneda ning teie toodet kahjustada.

Ohutusjuhised

- Ärge ühendage toodet toitesüsteemidega nagu näiteks päikesetoite süsteemid. Muidu võib järsku pinge kõikumise tagajärjeks olla kahju teie tootele.
- Mida rohkem külmaainet teie külmkapp sisaldab, seda suurem selle paigaldusruum peaks olema. Väga väikestes ruumides võib jahutussüsteemis oleva gaasilekke korral tekkida süttiv gaasi-õhu segu. 8 grammi külmaaine jaoks on vaja vähemalt 1m³ mahtu. Teie toote külmaaine kogus on ära toodud tüübi sildil.
- Toote paigalduskoht ei tohi olla avatud otsesele päikesevalgusele ning see ei tohi olla soojaallikate läheduses nagu ahjud, radiaatorid jne.

Kui te ei saa vältida toote paigaldamist soojaallika lähedusse, siis peaksite kasutama sobilikku isolatsiooniplaati ning järgima all toodud minimaalset vahemaad soojaallikaga.

- Vähemalt 30 cm eemal soojaallikatest nagu ahjud, küttekehad ja soojendid jne.
- Vähemalt 5 cm kaugusel elektriahjustest.
- Teie tootel on I klassi kaitse. Pange pistik maandatud pistikupessa, mis vastab tüübi sildil toodud pingele, voolule ja sagedusele. Pistikupesa peab olema varustatud kaitsmega, mille pinge jääb vahemikku 10 A - 16 A. Meie ettevõtte ei ole vastutav kahjude eest, mis on tekkinud toote kasutamise tulemusena ilma kohalikke või riiklikke maandust ja elektriühendusi puudutavaid norme järgimata.
- Tootja toitekaabli peab paigaldamise ajal lahti ühendama. Muul juhul esineb elektrišoki oht ja võib esineda vigastusi!
- Ärge ühendage pistikut lahtisesse,

katkisesse, musta või rasvasesse pistikupessa või pistikupesadesse, mis on oma pesadest välja tulnud ning esineb risk veega kokkupuuteks.

- Paigutage toote toitejuhe ja voolik (kui olemas) nii, et need ei tekitaks komistamisohtu.
- Niiskuse läbitungimine töötavatesse osadesse või toitejuhtmesse võib põhjustada lühiühendust. Seega, ärge kasutage toodet niisketes keskkondades või piirkondades, kuhu vesi pritsida võib (nt garaaž, pesuruum jne.) Kui vesi külmkapi märjaks teeb, eemaldage toode pistikupesast ja võtke ühendust autoriseeritud teeninduskeskusega.
- Ärge ühendage oma külmikut energiasäästuseadmetega. Need süsteemid on tootele kahjulikud.

1.6 Ohutu töö

- Ärge kasutage tootel keemilisi lahusteid. Need materjalid on plahvatusohtlikud.
- Toote vea korral eemaldage see pistikupesast ning ärge kasutage enne, kui autoriseeritud teeninduskeskus on selle ära parandanud. Esineb elektrišoki oht!
- Ärge pange leekide allikat (nt küünlad, sigaretid jne.) tootele ega selle lähedusse.
- Ärge rongige tootele. Kukkumise ja vigastuste oht!
- Ärge kahjustage jahutussüsteemi torusid teravaid ja augustavaid tööriistu kasutades. Külmaaine, mis gaasitorude, torupikenduste või ülemise pinna katet augustades välja pritsib võib põhjustada nahaärritust ning vigastada silmi.
- Ärge paigutage külmikusse/sügavkülma elektriseadmeid ega kasutage neid, kui tootja poolt pole teisiti soovitatud.

Ohutusjuhised

- Ärge jätke oma käsi ega muid kehaosi toote liikuvate osade vahele. Olge ettevaatlik, et sõrmed külmiku ega selle ukse vahele ei jääks. Olge ust avades ja sulgedes ettevaatlik, kui lapsed läheduses on.
- Ärge pange jäätist, jääkuubikuid ega külmutatud toitu suhu kohe pärast sügavkülmast väljavõtmist. Külmakahjustuse oht!
- Ärge puudutage külmikapi siseseinu ega metallosi või seal hoiustatavat toitu märgade kätega. Külmakahjustuse oht!
- Ärge pange sügavkülma limonaadipurke või purke või pudeleid, mis sisaldavad selliseid vedelikke, mis seal jäätuda võivad. Purgid või pudelid võivad plahvatada. Vigastuste ja materiaalse kahju oht!
- Ärge kasutage külmiku läheduses ega pange sinna temperatuuri suhtes tundlikke materjale nagu süttivad objektid, kuiv jää või muud keemilised ained. Tule ja plahvatuse oht!
- Ärge hoiustage toote sees plahvatusohtlikke materjale nagu aerosoolipurgid.
- Ärge pange tootele vedelikke sisaldavaid purke. Veepritsmed elektrilistel osadel võivad põhjustada elektrišokki või tulekahju.
- See toode pole mõeldud ravimite, vereplasma, laboratoorsete analüüside või sarnaste materjalide või toodete hoiustamiseks, millele kohalduvad meditsiiniliste toodete direktiivid.
- Kui toodet kasutatakse ebaeesmärgipäraselt, võib see põhjustada sees hoiustatavatele toodetele kahju või nende riknemist.
- Kui teie külmik on varustatud sinise valgusega, siis ärge vaadake seda optiliste seadmetega. Ärge vaadake pikalt otse UV LED valgusesse. Ultraviolettkiired võivad silmi kahjustada.
- Ärge täitke toodet enama toiduga kui ette nähtud. Esineb vigastuste või kahjude oht, kui külmiku sisu ukse avamisel kukub. Sarnased probleemid võivad esineda, kui objekt paigutatakse toote peale.
- Veenduge vigastuste vältimiseks, et põrandale kukkunud jää ja vesi oleks sealt kõrvaldatud.
- Muutke külmiku ukse olevate riulite/pudeliriulite asukohta vaid siis, kui riulid on tühjad. Füüsilise vigastuse oht!
- Ärge paigutage külmikule objekte, mis võivad sealt alla kukkuda/maha kalduda. Need esemed võivad ukse avamisel või sulgemisel kukkuda ning põhjustada vigastusi ja/või materiaalselt kahju.
- Ärge kasutage klaasist pindadel üleliigset rõhku. Katkine klaas võib põhjustada vigastusi ja/või materiaalselt kahju.
- Teie toote jahutussüsteem sisaldab R600a külmaainet. Teie tootes kasutatav külmaaine tüüp on ära toodud tüübi sildil. See gaas on tuleohtlik. Olge ettevaatlik, et ei kahjustaks toote kasutamise ajal jahutussüsteemi ega torusid. Torude kahjustamise korral;
 - Ärge puudutage toodet ega toitejuhet;
 - Hoidke toode potentsiaalsest tuleallikast eemal, mis võiks toote süüdata.

Ohutusjuhised

- Ventileerige piirkonda, kuhu toode paigutatakse. Ärge kasutage ventilaatorit.
- Võtke ühendust autoriseeritud teeninduskeskusega.

- Kui toode on kahjustatud ja märkate gaasileket, hoidke palun gaasist eemal. Gaas võib kokkupuutel nahaga külmakahjustust tekitada.

⚠ 1.7 Hooldus ja ohutu kasutamine

- Ärge tõmmake käepidemest kui toodet puhastamiseks liigutate. Käepide võib liiga kõval tõmbamisel vigastusi tekitada.
- Ärge puhastage toodet pritsides või valades vett tootele või selle sisse. Esineb elektrišoki ja tuleoht.
- Ärge kasutage toote puhastamiseks teravaid ega abrasiivseid tööriistu. Ärge kasutage materjale nagu majapidamises kasutatavad puhastusvahendid, pesuvahendid, gaas, bensiin, alkohol, vaha jne.
- Kasutage külmiku sees vaid neid puhastus- ja hooldusvahendeid, mis pole toidule kahjulikud.
- Ärge kasutage toote puhastamiseks ja jää sulatamiseks auru ega auruga puhastusmaterjale. Aur puutub külmikus kokku töötavate osadega ning põhjustab lühiühendust või elektrišokki!
- Vaadake, et vesi ei satuks toote vooluringi ega valgustusse.
- Kasutage pistikute pealt võõrkehade või tolmu eemaldamiseks puhast kuiva riiet. Ärge kasutage pistiku puhastamiseks märga ega niisket riiet. Muul juhul võib esineda tulekahju või elektrošoki oht.

⚠ 1.8 HomeWhiz (Ei pruugi kohalduda kõikide mudelitega)

- Järgige ohutusjuhiseid ka siis, kui olete tootest eemal ning juhtida seadet HomeWhiz äpi abil. Lisaks

pöörake tähelepanu äpis olevatele hoiatustele.

⚠ 1.9 Valgustus (Ei pruugi kohalduda kõikide mudelitega)

- Kui peate valgustuseks kasutatava LED / pirmi välja vahetama, võtke ühendust autoriseeritud teeninduskeskusega.

2 Keskkonnajuhised

2.1 Vastavus WEEE Direktiivi ja Toote jäätmekäitlusega:



Seade vastab Euroopa Liidu WEEE direktiivile (2012/19/EL). Seadmel on elektri- ja elektroonikaseadmete

jäätmete (WEEE) klassifikatsiooni tähis.

Sümbol viitab sellele, et toodet ei tohi eluea lõppedes ära visata koos muude olmejäätmetega.

Kasutatud seadme peab tagastama ametlikku taaskasutus ning elektri- ja elektroonikaseadmete kogumispunkti. Nende kogumissüsteemide leidmiseks võtke palun ühendust oma kohaliku võimuga või edasimüüjaga, kust toode osteti. Iga kodumasin mängib vanade seadmete taastamisel ja taaskasutamisel olulist rolli. Õige kasutatud seadmete käitlemine aitab ennetada negatiivseid tagajärgi keskkonnale ning inimtervisele.

2.2 Vastavus RoHS Direktiivile

Seade vastab Euroopa Liidu RoHS-direktiivile (2011/65/EL). See ei sisalda direktiivis mainitud kahjulikke ja keelatud materjale.

2.3 Teave pakendi kohta



Kooskõlas meie riiklike keskkonnaeeskirjadega on toote pakend valmistatud taaskasutatavatest

materjalidest. Keskkonna regulatsioonid. Ärge visake pakkematerjale tavalise olmeprügi või muude jäätmete hulka. Viige need kohaliku omavalitsuse poolt määratud pakendikogumispunkti.

3 Teie külmik

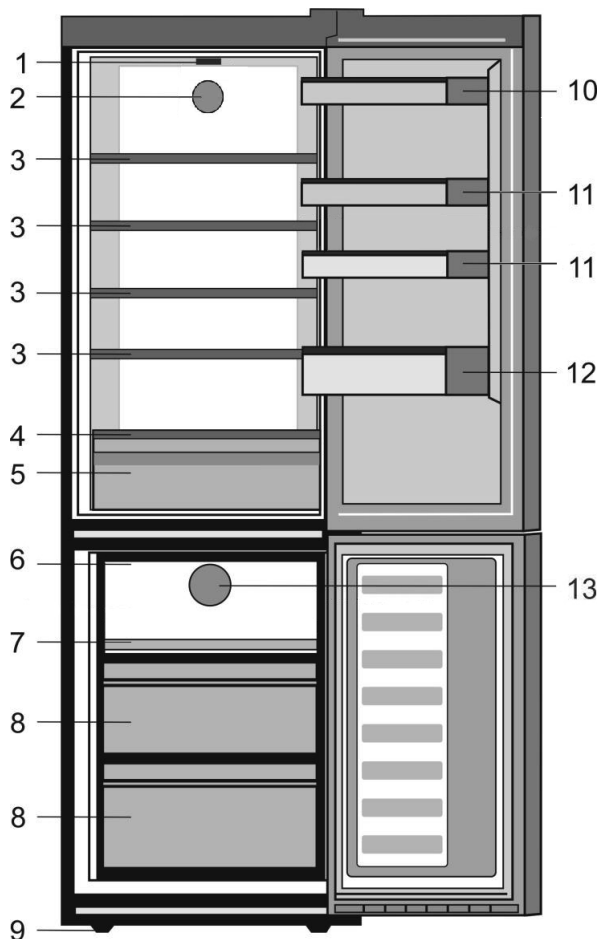

- | | |
|---|--------------------------------|
| 1. Temperatuurinupp ja valgustuslamp | 7. Kiirkülmutuskamber |
| 2. Ventilator | 8. Sügavkülmutuskamber |
| 3. Reguleeritavad riiulid | 9. Reguleeritavad esijalad |
| 4. Klaasriiul | 10. Munarest |
| 5. Piimatoodete (külmhoiustuse) sahtel või korv | 11. Reguleeritavad ukseriivlid |
| 6. Jäänõu | 12. Pudeliivul |
| | 13. Ventilator |

***Ei pruugi olla kõikidel mudelitel**





Kasutusjuhendis esinevad joonised on skemaatilised ja ei pruugi täpselt vastata teie tootele. Kui kõnealused osad ei ole teie soetatud tootega kaasas, kehtib see teiste mudelite kohta.

4 Paigaldamine

⚠ Lugege esmalt läbi „Ohutusjuhised“!

4.1.Õige paigalduskoht.

Võtke toote paigaldamiseks ühendust autoriseeritud teeninduskeskusega. Toote kasutamiseks ettevalmistamiseks vaadake kasutusjuhendis olevat infot ning veenduge, et elektri- ja veevarustus on asjakohased. Kui see nii pole, võtke vajalike ettevalmistuste tegemiseks ühendust kvalifitseeritud elektriku ning tehnikuga.

	HOIATUS! Tootja ei ole vastutav kahjude eest, mis võivad tekkida seoses autoriseerimata isikute läbiviidud protseduuridega.
	HOIATUS : Toode ei tohi paigaldamise ajal olla vooluvõrku ühendatud. Muidu esineb surma või tõsise vigastuse oht!
	HOIATUS! Kui toa ukseava on nii kitsas, et toode sealt sisse ei mahu, siis eemaldage toa uks ning viige toode tuppa see küljeli keerates; kui see ei tööta, võtke ühendust autoriseeritud teeninduskeskusega.

- Põrutuste vältimiseks asetage külmik tasasele põrandapinnale.
- Paigaldage toode vähemalt 30 cm eemale soojusallikatest nagu pliidiplaadid, küttekehad ja pliidid ning vähemalt 5 cm kaugusele elektriühendustest.
- Toode ei tohi olla otseses päikeses päikesevalguses ega niisketes kohtades.
- Külmiku tõhusa töö tagamiseks peab selle ümbruses olema tagatud piisav õhuringlus. Kui toode pannakse seinas olevasse süvendisse, siis veenduge, et lae ja küljeseintega jääks vähemalt 5 cm vahe.
- Jälgige, et toote tagakülje ja sein vahel oleks õhuringluseks vähemalt 5

cm vahe, et vältida toote tagapaneeli kondenseerumist.

- Teie toode vajab efektiivseks tööks adekvaatset õhuringlust. Kui toode pannakse alkoovi, siis pidage meeles, et toote ja lae, tagaseina ning küljeseinte vahel oleks vähemalt 5 cm vahe.
- Kui toode pannakse alkoovi, siis pidage meeles, et toote ja lae, tagaseina ning küljeseinte vahel oleks vähemalt 5 cm vahe. Kontrollige kas tagaseina kliirensi kaitsekomponent on olemas ning õiges kohas (kui see tootel olemas on). Kui komponent pole kättesaadav või on kadunud või kukkunud, asetage toode nii, et toote tagapinna ning toaseina vahele jääks vähemalt 5 cm. Tagaseina kliirens on toote efektiivseks tööks oluline.

Paigaldamine

4.2. Jalgade reguleerimine

Kui toode seisab pärast paigaldamist ebatasaselt, reguleerige esijalgu neid paremale või vasakule pöörates.

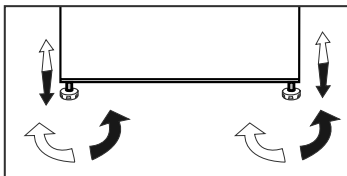

4.3. Elektriühendus



HOIATUS! Ärge ühendage pikendusjuhtmete ega multipistikute abil.



HOIATUS! Kahjustunud toitejuhtme peab asendama autoriseeritud teeninduskeskuse töötaja.

Kahe kõrvuti paigaldatud külmiku vahele peab jääma vähemalt 4 cm vaba ruumi.

- Meie ettevõtte ei ole vastutav mistahes kahju eest, mis tuleneb riiklikele regulatsioonidele vastavate maandus- ja elektriühendusreeglite mittejärgmisest.
- Toitejuhe peab pärast paigaldust kergesti kättesaadav olema.
- Ärge kasutage toote ja pistikupesa vahel pikendusjuhtmeid või juhtmevaba mitut pistikupesa.

Kuuma pinna hoiatus!

Toote küljeseinad on varustatud külmaaine torudega, et jahutussüsteemi parendada. Nendest piirkondadest võib läbi voolata väga kõrge temperatuuriga külmaaine, mis põhjustab küljeseinas kuuma pinda. See on tavapärane ega vaja hooldust. Palun olge neid piirkondi katsudes ettevaatlik.



4.4. Plastkiilude ühendamine

Plastikkiilud on tootega kaasas, et tagada piisav õhuringlus toote ja seina vahel.

1. Kiilude ühendamiseks eemaldage tootelt kruvid ja kasutage kiiludega kaasas olevaid kruvisid.
2. Ühendage 2 plastikkiilu ventilatsioonikattega nagu joonisel näidatud.

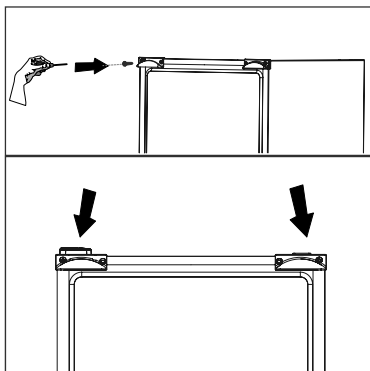

5 Ettevalmistus

⚠ Lugege esmalt „Ohutusjuhendit“!

- Vabalt seisvale seadmele; „see külmutusseade pole mõeldud kasutamiseks sisseehitatud seadmena.
- Teie külmik tuleks paigaldada vähemalt 30 cm kaugusele kuumusallikatest nagu pliidirauad, ahjud, keskküttesüsteem ja pliidid, ning vähemalt 5 cm kaugusele elektriühendest. Samuti ei tohiks see asuda otsese päikesevalguse käes.
- Ruumi temperatuur, kuhu külmik paigaldatakse, peaks olema vähemalt +5°C. Külmiiku kasutamine külmemates tingimustes ei ole selle efektiivsuse huvides soovitatav.
- Palun veenduge, et külmiiku sisemus on korralikult puhastatud.
- Kui kaks külmiikut paigaldatakse kõrvuti, peaks nende vahele jääma vähemalt 2 cm ruumi.
- Kui kasutate külmiikut esimest korda, järgige palun esimese kuue tunni jooksul järgnevaid juhiseid.
- Ust ei tohiks sagedasti avada.
- Külmiik peab olema tühi ning toiduta.
- Ärge eemaldage külmiikut vooluvõrgust. Kui tekib teist sõltumatu voolukatkestus, vaadake peatüki „Soovituslikud lahendused probleemidele“ hoiatusi.
- Originaalpakend ja vahtmaterjal tuleks alles jätta juhiks, kui tulevikus on vaja külmiikut liigutada või kolida.
- Jahutuskambriga kaasas olevad korvid/sahtlid peavad olema kasutuses energiasäästlikuks tarbimiseks ja paremate hoiustustingimuste tagamiseks.
- Toidu kokkupuude toidusensoriga külmakambris võib suurendada seadme energiatarvet. Seega peab alati vältima kokkupuudet sensori(te)ga.
- Mõnedel mudelitel lülitub juhtpaneel 1

minut pärast ukse sulgumist automaatselt välja. See reaktiveeritakse, kui uks avatakse või mistahes nupule vajutatakse.

- Toote ukse avamisest/sulgemisest tuleneva temperatuurimuutuse tõttu töö ajal, on kondensaat ukse/kere riiulitel ja klaaskonteinerites normaalne nähtus.
- Et kuum ja niiske õhk ei sisene tootesse vahetult, kui toote ukсед ei ole lahti, siis optimeerib toode end ise, nii et toiduaained on piisavalt kaitstud. Toote funktsioonid ja komponendid (nagu kompressor, ventilaator, küttekeha, sulatusmehhanism, valgustus, ekraan jms) töötavad vastavalt vajadustele, et tarbida nendes tingimustes minimaalselt energiat.
- Mitme valiku korral peab klaasriiulid paigutama nii, et tagaseina õhuavad poleks blokeeritud, soovitatavalt peaks need jääma klaasriiulist alla. See kombinatsioon võib aidata parandada õhujaotust ning energiaefektiivsust.

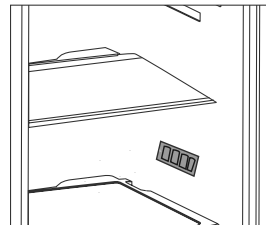

6 Külmiku kasutamine

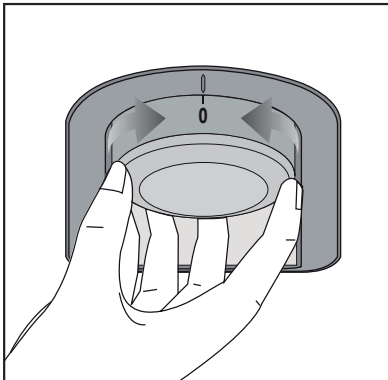

Termostaadi seadistusnupp

Külmiku sisetemperatuur muutub järgmistel põhjustel:

- Hooajalised temperatuurikõikumised.
- Ukse sage avamine ning selle lahtijätmine pikaks ajaks.
- Toatemperatuurile jahtumata toidu panemine külmikusse.
- Külmiku asukoht ruumis (nt otsese päikesevalguse käes).
- Selliste tegurite tõttu varieeruvat sisetemperatuuri võite reguleerida termostaadi abil. Termostaadinupu ümber asuvad numbrid näitavad jahutustasemeid.
- Kui ümbritsev temperatuur on üle 32°C, keerake termostaadi nupp maksimaalsesse asendisse.
- Kui ümbritsev temperatuur on alla 25°C, keerake termostaadi nupp minimaalsesse asendisse.

Sulatamine

A) Jahutuskamber

Jahutuskambril on täisautomaatne sulatusrežiim.

Külmiku jahtumise ajal võib jahutuskambri tagumisel siseseinal esineda veetilku ja kuni

7–8 mm paksust jääd. See on jahutussüsteemi töö tavapärane kõrvalnäht. Tänu tagumise seina automaatsele sulatussüsteemile sulatatakse jääkiht kindlate intervallide tagant ära. Kasutaja ei pea jääd kraapima ega veetilku eemaldama. Sulatusel tekkinud vesi liigub veekogumissoonde, voolab mööda äravoolutoru aurustajasse ja aurustub seal.

Kontrollige regulaarselt, ega äravoolutoru pole ummistunud, ja vajadusel puhastage seda vardaga.

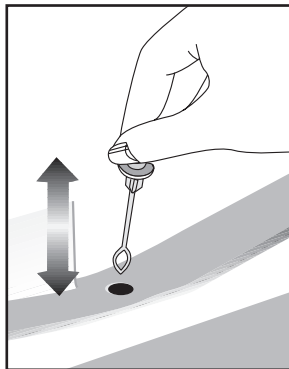

Külmiku kasutamine

B) Külmutuskamber

Sügav Külmutus Kambris ei ole automaatset sulatust, et vältida külmutatud toidu riknemist. Sulatamine on väga lihtne ja puhas tänu spetsiaalsele sulatusvee kogumise nõule. Sulatage külmikut kaks korda aastas või kui on tekkinud umbes 7 (1/4") mm jääkiht. Sulatusprotseduuri alustamiseks lülitage seade pistiku juurest välja ning eemaldage juhe seinakontaktist. Kogu toit tuleks pakkida mitmekihiliselt ajalehtedesse ja panna hoiule jahedasse kohta (nt külmik või sahvner). Külmutuskambrisse võib ettevaatlikult asetada anumad sooja veega, et kiirendada sulamist. Ärge kasutage jää eemaldamiseks teravaid või terava servaga esemeid nagu noad või kahvlid. Ärge kunagi kasutage sulatamiseks fööni, soojapuhurit või teisi sarnaseid elektriseadmeid. Eemaldage käsnauga külmutuskambri põhja kogunenud sulatusvesi. Pärast sulatamist kuivatage sisemus korralikult. Torgake pistik seinakontakti ja lülitage elektrivarustus sisse.

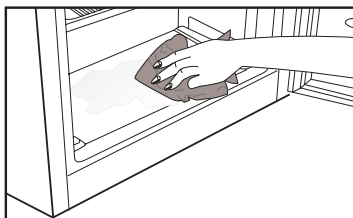
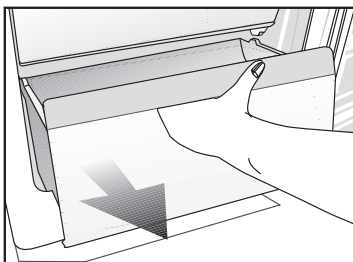

6.1. Valgusti vahetamine

Külmiku valgusti lambi/LED-i vahetamiseks pöörduge volitatud teenindusse. Selle seadmes kasutatud lamp (lambid) ei sobi olmeruumide valgustamiseks. See lamp on ette nähtud selleks, et muuta toiduainete paigutamine külmikusse kasutaja jaoks ohutuks ja mugavaks. Sellel seadmel kasutatud lambid peavad vastu pidama sellistele ekstreemsetele tingimustele nagu nt alla -20 °C temperatuur.

(ainult sügavkülmikritudele ja püstistele külmikutele)

6.2. Ukse avanemissuuna muutmine

Olenevalt külmiku asukohast saab muuta ukse avanemissuunda. Kui peate seda vajalikuks, pöörduge lähima volitatud teeninduse poole.

6.3. Avatud ukse hoiatus

Kui toote jahutus- või külmutuskambri uks jääb teatavaks ajaks lahti, kõlab hoiatav helisignaal. Hoiatav helisignaal vaib, kui vajutate mingit nuppu näidikul või sulgete ukse.

6.4. Piimatoodete (külmhoiustuse) sahtel

Tagab külmkambris madalama temperatuuri. Kasutage seda sahtlit delikatesside hoiustamiseks (salaami, vorstid, piimatooted jne.), mis vajavad madalamat hoiustustemperatuuri või liha, kana ja kalatoodete madalamal temperatuuril hoiustamiseks, et neid koheselt tarbida. Ärge hoidke selles kambris puu- ja köögivilju.

Külmiku kasutamine

6.5. Lõhnaemaldusmoodul (FreshGuard)

Lõhnaemaldusmoodul kõrvaldab külmikust halvad lõhnad kiiresti ja enne, kui need jõuavad pindade sisse imbuda. Moodul paigutatakse värske toidu kambri lakke ja see lahustab halvad lõhnad, kui õhk suunatakse läbi lõhnafiltri. Seejärel suunatakse filtriga puhastatud õhk tagasi värske toidu kambri. Sel moel kõrvaldatakse toiduainete külmikus hoidmise ajal tekkida võivad soovimatud lõhnad enne, kui need pindade sisse imuvad.

See saavutatakse moodulisse integreeritud ventilaatori, LED-tule ja lõhnafiltri abil. Igapäevasel kasutamisel lülitub lõhnaemaldusmoodul automaatselt regulaarselt sisse. Tõhusa toime säilitamiseks on soovitatav lasta volitatud teenusepakkujal lõhnaemaldusmooduli filter iga 5 aasta järel välja vahetada. Moodulisse integreeritud ventilaatori tõttu on töötamise ajal kostev müra tavapärane. Kui mooduli töötamise ajal avatakse värske toidu kambri uks, siis ventilaatori töö ajutiselt katkeb. Kui uks suletakse, hakkab ventilaator mõne aja pärast uuesti tööle. Elektrikatkestuse korral jätkab lõhnaemaldusmoodul pärast vooluvarustuse naasmist tööd poolelijäänud kohast.





Aromaatseid toiduaineid (nt juustud, oliivid, delikatesstoidud) on soovitatav hoida suletud pakendis, et vältida eri toiduainete lõhnade segunemisel tekkivaid halbu lõhnu. Riknenud toiduained on soovitatav külmikust kiiresti välja võtta, et vältida teiste toiduainete ahelriknemist ja halbade lõhnade teket.

7 Hooldus ja puhastamine

 Lugege esmalt läbi „Ohutusjuhised“!

 Ärge kunagi kasutage puhastamiseks bensiini, benseeni või muid sarnaseid aineid.

 Soovitame seadme enne puhastamist vooluvõrgust lahti ühendada.

 Ärge kunagi kasutage puhastamiseks teravat abrasiivset abivahendit, seepi, puhastusainet, lahust või vaha.

 Mitte külmumisvabadel toodetel võib jahutuskambri tagumisel siseseinal esineda veetilku ja kuni sõrmejämmeduse paksust jääd. Ärge puhastage seda. Ärge sellele mitte kunagi õli või muid sarnaseid aineid määrige.

 Kasutage toote välispinna puhastamiseks ainult kergelt niiskeid mikrokiust lappe. Käsnad ja muud liiki puhastuslapid võivad pinda kriimustada.

 Puhastage jahutuskambrit leige veega ning pärast kuivatage see.

 Kasutage külmiku sisemuse puhastamiseks lappi, mida on niisutatud lahuses teelusikatäis söögisoodat poole liitri vee kohta, seejärel pühkige kuivaks.

 Jälgige, et vett ei satuks lambikorpusesse ja teistesse elektriosadesse.

 Kui te ei plaani külmikut pikka aega kasutada, ühendage lahti toitejuhe, eemaldage toit, puhastage kamber ja jätke uks praokile.

 Kontrollige regulaarselt uksetihendeid, veendumaks et need on puhtad ja toiduosakestest vabad.

 Ukseriilite eemaldamiseks tühjendage need ja seejärel lihtsalt lükake riul ülespoole pesast välja.

 Ärge kasutage seadme välispindade ja kroomitud osade puhastamiseks kloori sisaldavat vett ega puhastusaineid. Kloor põhjustab metallpindade korrodeerumist.

 Ärge kasutage teravaid, abrasiivseid tööriistu, seepi, majapidamises kasutatavat puhastusvahendit, pesuvahendeid, keroseeni, kütuseõli, lakki jne. et mitte plastikosade kihti eemaldada ega deformeerida. Kasutage puhastamiseks pehmet riidet ning leiget vett, seejärel kuivatage.

Plastpindade kaitse

 Ärge pange õlisid või õlis küpsetatud toitu külmikusse lahtistes nõudes, kuna need kahjustavad külmiku plastikpindasid. Kui plastpindadele satub õli, puhastage ja loputage vastavat osa kohe sooja veega.

8 Probleemide lahendamine

Palun vaadake see nimekiri enne läbi, kui teenindusse helistate. Nii säästate aega ja raha. See nimekiri sisaldab sagedasemaid kaebusi, mis ei ole põhjustatud tootmis- ega materjalidefektidest. Mõned siinkirjeldatud funktsioonid võivad teie tootel puududa.

Külmik ei tööta.

- Pistik ei ole korralikult pistikupesas. >>>Pange pistik korralikult pistikupesasse.
- Külmikuga kasutatava pesa kaitse või peakaitse võib olla läbi põlenud. >>>Kontrollige kaitset.

Kondensvesi jahutuskambri külgeinal (MULTIZONE, COOL CONTROL ja FLEXI ZONE).

- Ust on sageli avatud. >>>Ärge avage ega sulgege külmiku ust liiga sageli.
- Ruum on väga niiske. >>>Ärge paigaldage külmikut väga niisketesse ruumidesse
- Vedelat toitu hoiustatakse lahtises nõus. >>>Ärge hoiustage vedelat toitu lahtises nõus.
- Külmiku uks on paokile jäetud. >>>Sulgege külmiku uks.
- Termostaat on seadistatud väga madalale temperatuurile. >>>Seadistage termostaat sobivale temperatuurile.

Kompressor ei tööta

- Kompressori kaitsetermostaat lülitub välja ootamatute voolukatkestuste või kiirete sisse-välja lülituste puhul, kuna külmutusaine rõhk külmiku jahutussüsteemis ei ole veel tasakaalustunud. Külmik hakkab uuesti tööle umbes kuue minuti pärast. Kui külmik selle aja möödumisel tööle ei hakka, pöörduge teenindusse.
- Külmik on sulatustsüklis. >>>See on täisautomaatse sulatusega külmiku korral tavaline. Sulatustsüklil toimub perioodiliselt.
- Külmik ei ole pistikupesasse ühendatud. >>>Veenduge, et pistik on kindlalt seinakontakti sisestatud.
- Temperatuuri seadistamine ei ole tehtud õigesti. >>>Valige sobivad temperatuuriväärtused.
- Toimus voolukatkestus. >>>Kui elektriühendus taastub, hakkab külmik uuesti tavapärasel moel tööle.

Töömüra suureneb, kui külmik töötab.

- Külmiku tööjõudlus võib muutuda olenevalt ümbritsevast temperatuurist. See on normaalne ning tegu ei ole rikkega.

Külmik töötab sageli või pikka aega.

Probleemide lahendamine

- Uus seade võib olla laiem kui teie eelmine. Suured külmikud töötavad pikemat aega järjest.
- Ruumi temperatuur võib olla liiga kõrge. >>>On normaalne, et soojas ruumis töötab seade kauem.
- Külmik võib olla hiljuti vooluvõrku ühendatud või toitu täis laetud >>>Kui külmik on hiljuti vooluvõrku ühendatud või toitu täis laaditud, võtab seadistatud temperatuuri saavutamine rohkem aega. See on täiesti normaalne.
- Külmikusse võib olla hiljuti pandud suur kogus kuuma toitu. >>> Ärge pange külmikusse kuuma toitu.
- Uksi on sageli avatud või on need paakil olnud. >>>Külmikusse sisenenud soe õhk põhjustab külmiku pikema tööperioodi. Ärge avage uksi liiga sageli.
- Külmutus- või jahutuskambri uks võib olla paakile jäetud. >>>Kontrollige, kas ukсед on korralikult kinni.
- Külmik on seatud väga madalale temperatuurile. >>>Seadke külmik kõrgemale temperatuurile ja oodake, kuni see saavutatakse.
- Külmiku või sügavkülmiku uksetihend võib olla määrdunud, kulunud, katki või lahti. >>> Puhastage tihend ära või vahetage see välja. Kahjustatud/katkine tihend sunnib külmikut töötama kauem aega järjest, et hoida ettenähtud temperatuuri.

Külmutuskambri temperatuur on väga madal, samas kui jahutuskambri temperatuur on piisav.

- Sügavkülmik on seatud väga madalale temperatuurile. >>>Seadke külmutuskamber soojemale temperatuurile ja kontrollige uuesti.

Jahutuskambri temperatuur on väga madal, samas kui külmutuskambri temperatuur on piisav.

- Külmiku temperatuur on seatud väga madalale temperatuurile. >>>Seadke jahutuskamber soojemale temperatuurile ja kontrollige uuesti.

Jahutuskambri sahtlites hoitav toit on jäätunud.

- Külmiku temperatuur on seatud väga kõrgele. >>>Seadke jahutuskamber madalamale temperatuurile ja kontrollige uuesti.

Temperatuur jahutus- või külmutuskambris on väga madal.

- Jahutuskambri temperatuur on seadistatud väga kõrgele. >>>Jahutuskambri seadistus mõjutab ka külmutuskambri temperatuuri. Muutke jahutuskambri või külmutuskambri temperatuuri, kuni see saavutab piisava taseme.
- Uksi on liiga tihti avatud või on need pikaks ajaks paakile jäetud. >>>Ärge avage uksi liiga sageli.
- Uks on paakil. >>>Pange uks täielikult kinni.
- Külmik on hiljuti vooluvõrku ühendatud või toitu täis laaditud. >>>See on normaalne. Kui külmik on hiljuti vooluvõrku ühendatud või toitu täis laaditud, võtab seadistatud temperatuuri saavutamine rohkem aega.
- Külmikusse võib olla hiljuti pandud suur kogus kuuma toitu. >>> Ärge pange külmikusse kuuma toitu.

Vibratsioon või müra.

- Põrand ei ole tasane või tugev. >>>Lükake külmikut ettevaatlikult ja kui see kõigub, kohandage jalgu ja seadke see tasakaalu. Samuti veenduge, et põrand oleks tasane ja peab külmiku raskusele vastu.
- Külmiku peale pandud asjad võivad teha müra. >>>Võtke asjad külmiku pealt ära.

Probleemide lahendamine

Külmikust on kuulda vedeliku voolamise, pihustamise vmt häält.

- Külmiku tööpõhimõtte juurde kuulub vedeliku ja gaasi liikumine. See on normaalne ning tegu ei ole rikkega.

Külmikust kostab viilet.

- Külmiku jahutamiseks kasutatakse ventilaatoreid. See on normaalne ning tegu ei ole rikkega.

Kondensvesi külmiku siseseintel.

- Kuum ja niiske ilm suurendab jäätumist ja kondensatsiooni. See on normaalne ning tegu ei ole rikkega.
- Uksi on liiga tihti avatud või on need pikaks ajaks paokile jäetud. >>>Ärge avage uksi liiga sageli. Kui ukсед on lahti, sulgege need.
- Uks on paakil. >>>Pange uks täielikult kinni.

Külmiku välisküljele või uste vahele tekib niiskus.

- Õhuniiskus võib olla kõrge. See on niiske ilmaga täiesti normaalne. Kui niiskust on vähem, kaob ka kondensatsioon.

Külmikus on ebameeldiv lõhn.

- Tavapärane puhastus on tegemata. >>>Puhastage külmiku sisemust korrapäraselt käsna, leige vee või soodaveega.
- Lõhna võivad põhjustada ka mõned nõud või pakkematerjalid. >>>Kasutage muud nõu või teist marki pakkematerjali.
- Külmikusse pandud toit ei ole suletud nõudes. >>>Hoidke toitu suletud nõudes. Katmata nõudest lenduvad mikroorganismid võivad põhjustada ebameeldivat lõhna.
- Visake minema toit, mis on riknenud või mille "parim enne" kuupäev on möödas.

Uks ei sulgu.

- Toidupakendid takistavad ukse sulgemist. >>>Vahetage välja pakendid, mis ukse liikumist takistavad.
- Külmik ei paikne põrandal ühtlaselt. >>>Reguleerige jalgu ja seadke külmik tasakaalu.
- Põrand ei ole tasane või tugev. >>>Veenduge, et põrand on tasane ja peab külmiku raskusele vastu.

Köögiviljasahtlid on kinni kiilunud.

- Toit võib puutuda vastu sahtli lage. >>>Paigutage toit sahtlis ümber.

Kui toote pind on kuum

- Kõrget temperatuuri võib toote töö ajal esineda kahe ukse vahel, külgsahtlidel ja tagavõrel. See on normaalne ega vaja hooldustehniku sekkumist.

LAHTIÜTLUS / HOIATUS

Mõned (näite) vead saab lõppkasutaja kõrvaldada ilma mistahes turvariski või ebatavalise kasutuseta, kui seda tehakse piiride raames ning vastavalt juhenditele (Vt jaotust „Ise parandamine“.

Seega, kui allolevas „Ise parandamise“ jaotises pole teisiti väidetud, peab turvariskide vältimiseks probleemi kõrvaldama professionaalne parandaja. Registreeritud professionaalne parandaja on professionaalne parandaja, kellele on tootja poolt antud ligipääs selle toote juhenditele ja varuosade nimekirjale vastavalt Direktiivis 2009/125/EC kirjeldatud meetoditele.

Aga garantiitingimustele vastavalt tohib teenust osutada vaid teenusepakkuja agent (st autoriseeritud professionaalne parandaja), kelle saate kätte kasutusjuhendis/garantiikaardil toodud telefoninumbri või läbi oma autoriseeritud edasimüüja. Seega, pidage silmas, et professionaalsete parandajate poolt (kes pole Beko poolt autoriseeritud) teostatud parandustööd muudavad garantii kehtetuks.

Ise parandamine

Ise parandamist võib teostada lõppkasutaja järgnevaid varuosi puudutavates töodes: uksekäepidemed, uksehinged, kandikud, korvid ja ukseriulid (1. märtsi 2021 seisuga uuendatud nimekiri on saadaval ka veebilehel beko.com).

Veel enam, toote ohutuse tagamiseks ning tõsise vigastuse vältimiseks peab ise parandamist teostama järgides kasutusjuhendis olevaid ise parandamist puudutavaid juhiseid, mis on saadaval veebilehel beko.com. Ohutuse tagamiseks, eemaldage toode enne ise parandamist vooluvõrgust.

Lõppkasutaja poolsed parandused ja parandusüritused osadel, mis pole selles nimekirjas ja/või kasutusjuhendis või veebilehel beko.com olevaid juhiseid mitte järgides võivad tekitada ohuriske, mida Beko ei kata ning mis tühistab tootja garantii.

Seega on tungivalt soovitatav, et lõppkasutaja ei ürita teha selliseid parandusi nimekirja mittekuluvatel varuosadel, võttes sellisel

juhul ühendust autoriseeritud parandaja või registreeritud professionaalse parandajaga. Muidu võivad sellised lõppkasutaja poolsed parandusüritused põhjustada turvariske ning kahjustada toodet, põhjustades seeläbi tulekahju, üleujutuse, elektrišoki või tõsiseid isikuvigastusi.

Näiteks on, kuid ei piirdu sellega, järgnevad parandused, millega peab pöörduma autoriseeritud professionaalse parandaja või registreeritud professionaalse parandaja poole: kompressor, jahutusring, põhiplaat, inverter plaat, kuvaplaat jne.

Tootja/müüja ei ole vastutav juhtude eest, kus lõppkasutaja ülaltoodud ei järginud.

Soetatud külmiku varuosade kättesaadavus on 10 aastat.

Selle aja jooksul saate vajaduse korral kasutada originaalvaruosi, et toode töötaks korralikult.

Minimaalne külmiku garantii kestus on 24 kuud.

See toode on varustatud „G“ energiaklassi valgusallikaga.

Selle toote valgusallika peab välja vahetama vaid professionaalne remondimees.

