

Instructions for use

WASHER-DRYER

GB

!  This symbol reminds you to read this instruction manual.

GB

English,1

PL

Polski,13

HU

Magyar,25

UA

Українська,37

TR

Türkçe,49

RU

Русский,61

GR

Ελληνικά,73

IWDE 7105

Contents

Installation, 2-3

Unpacking and levelling
Connecting the electricity and water supplies
The first wash cycle
Technical data

Care and maintenance, 4

Cutting off the water or electricity supply
Cleaning the Washer-dryer
Cleaning the detergent dispenser drawer
Caring for the door and drum of your appliance
Cleaning the pump
Checking the water inlet hose

Precautions and tips, 5

General safety
Disposal

Description of the Washer-dryer, 6-7

Control panel
Display

How to run a wash cycle or a drying cycle, 8

Wash cycles and options, 9

Table of wash cycles
Wash options

Detergents and laundry, 10

Detergent dispenser drawer
Preparing the laundry
Special wash cycles
Load balancing system

Troubleshooting, 11

Service, 12

Installation

GB

! This instruction manual should be kept in a safe place for future reference. If the washing machine is sold, transferred or moved, make sure that the instruction manual remains with the machine so that the new owner is able to familiarise himself/herself with its operation and features.

! Read these instructions carefully: they contain vital information relating to the safe installation and operation of the appliance.

Unpacking and levelling

Unpacking

1. Remove the washing machine from its packaging.
2. Make sure that the washing machine has not been damaged during the transportation process. If it has been damaged, contact the retailer and do not proceed any further with the installation process.

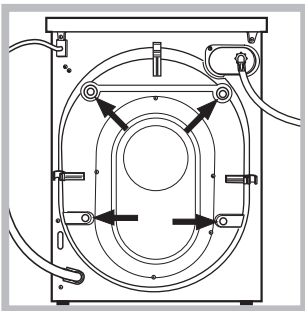

3. Remove the 4 protective screws (used during transportation) and the rubber washer with the corresponding spacer, located on the rear part of the appliance (see figure).

4. Close off the holes using the plastic plugs provided.
5. Keep all the parts in a safe place: you will need them again if the washing machine needs to be moved to another location.

! Packaging materials should not be used as toys for children.

Levelling

1. Install the washing machine on a flat sturdy floor, without resting it up against walls, furniture cabinets or anything else.

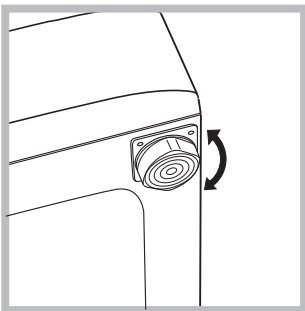

2. If the floor is not perfectly level, compensate for any unevenness by tightening or loosening the adjustable front feet (see figure); the angle of inclination, measured in relation to the worktop, must not exceed 2°.

Levelling the machine correctly will provide it with stability, help to avoid vibrations and excessive noise and prevent it from shifting while it is operating. If it is placed on carpet or a rug, adjust the feet in such a way as to allow a sufficient ventilation space underneath the washing machine.

Connecting the electricity and water supplies

Connecting the water inlet hose

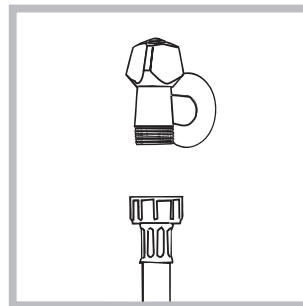

1. Connect the supply pipe by screwing it to a cold water tap using a 3/4 gas threaded connection (see figure). Before performing the connection, allow the water to run freely until it is perfectly clear.

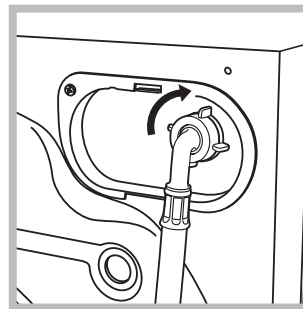

2. Connect the inlet hose to the washing machine by screwing it onto the corresponding water inlet of the appliance, which is situated on the top right-hand side of the rear part of the appliance (see figure).

3. Make sure that the hose is not folded over or bent.

! The water pressure at the tap must fall within the values indicated in the Technical details table (see next page).

! If the inlet hose is not long enough, contact a specialised shop or an authorised technician.

! Never use second-hand hoses.

! Use the ones supplied with the machine.

Connecting the drain hose

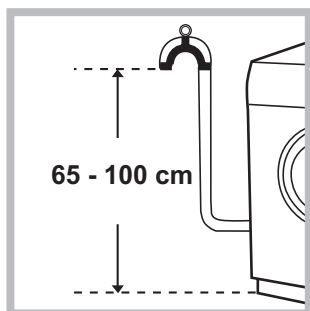

Connect the drain hose, without bending it, to a drainage duct or a wall drain located at a height between 65 and 100 cm from the floor;

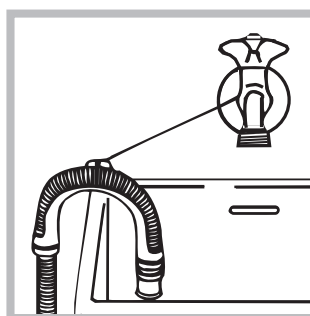

Alternatively, place the drain hose over the edge of a washbasin or bathtub, by fastening the guide  (which can be purchased at the technical assistance centre) to the tap (see figure). The free end of the hose

should not be underwater.

! We advise against the use of hose extensions; if it is absolutely necessary, the extension must have the same diameter as the original hose and must not exceed 150 cm in length.

Electrical connections

Before plugging the appliance into the electricity socket, make sure that:

- the socket is earthed and complies with all applicable laws;
- the socket is able to withstand the maximum power load of the appliance as indicated in the Technical data table (see opposite);
- the power supply voltage falls within the values indicated in the Technical data table (see opposite);
- the socket is compatible with the plug of the washing machine. If this is not the case, replace the socket or the plug.

! The washing machine must not be installed outdoors, even in covered areas. It is extremely dangerous to leave the appliance exposed to rain, storms and other weather conditions.

! When the washing machine has been installed, the electricity socket must be within easy reach.
! Do not use extension cords or multiple sockets.



! The cable should not be bent or compressed.

! The power supply cable must only be replaced by authorised technicians.

Warning! The company shall not be held responsible in the event that these regulations are not respected.

The first wash cycle

Once the appliance has been installed, and before you use it for the first time, run a wash cycle with detergent and no laundry, using the wash cycle **2**.

Technical data	
Model	IWDE 7105
Dimensions	width 59.5 cm height 85 cm depth 53,5 cm
Capacity	from 1 to 7 kg for the wash programme; from 1 to 5 kg for the drying programme
Electrical connections	please refer to the technical data plate fixed to the machine
Water connections	maximum pressure 1 MPa (10 bar) minimum pressure 0.05 MPa (0.5 bar) drum capacity 58 litres
Spin speed	up to 1000 rotations per minute
Energy rated programmes according to regulation EN 50229	Wash: programme 2; temperature 60°C; using a load of 7 kg. Drying: select the “Cotton” drying programme and set the drying level to “A4”, for both loads. The first drying cycle must be carried out with the nominal load.
 	This appliance conforms to the following EC Directives: - EMC 2014/30/EU (Electromagnetic Compatibility) - 2012/19/EU - (WEEE) - LVD 2014/35/EU (Low Voltage)

Care and maintenance

GB

Cutting off the water and electricity supplies

- Turn off the water tap after every wash cycle. This will limit wear on the hydraulic system inside the washing machine and help to prevent leaks.
- Unplug the washing machine when cleaning it and during all maintenance work.

Cleaning the washer-dryer

The outer parts and rubber components of the appliance can be cleaned using a soft cloth soaked in lukewarm soapy water. Do not use solvents or abrasives.

Cleaning the detergent dispenser drawer

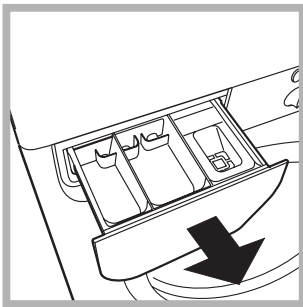

Remove the dispenser by raising it and pulling it out (see figure). Wash it under running water; this operation should be repeated frequently.

Caring for the door and drum of your appliance

- Always leave the porthole door ajar in order to prevent unpleasant odours from forming.

Cleaning the pump

The washing machine is fitted with a self-cleaning pump which does not require any maintenance. Sometimes, small items (such as coins or buttons) may fall into the pre-chamber which protects the pump, situated in its bottom part.

! Make sure the wash cycle has finished and unplug the appliance.

To access the pre-chamber:

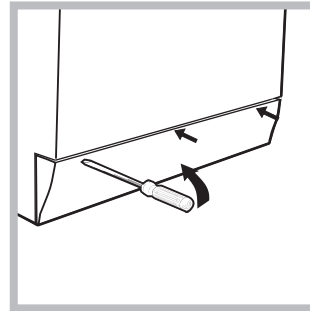

1. using a screwdriver, remove the cover panel on the lower front part of the washing machine (see figure);

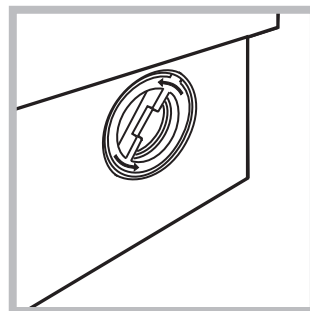

2. unscrew the lid by rotating it anti-clockwise (see figure): a little water may trickle out. This is perfectly normal;

3. clean the inside thoroughly;
4. screw the lid back on;
5. reposition the panel, making sure the hooks are securely in place before you push it onto the appliance.

Checking the water inlet hose

Check the inlet hose at least once a year. If there are any cracks, it should be replaced immediately: during the wash cycles, water pressure is very strong and a cracked hose could easily split open.

! Never use second-hand hoses.

! This Washer-dryer was designed and constructed in accordance with international safety regulations. The following information is provided for safety reasons and must therefore be read carefully.

General safety

- This appliance can be used by children aged from 8 years and above and persons with reduced physical, sensory or mental capabilities or lack of experience and knowledge if they have been given supervision or instruction concerning use of the appliance in a safe way and understand the hazards involved. Children shall not play with the appliance. Cleaning and user maintenance shall not be made by children without supervision.
 - Do not dry unwashed items in the tumble dryer.
 - Items that have been soiled with substances such as cooking oil, acetone, alcohol, petrol, kerosene, spot removers, turpentine, waxes and wax removers should be washed in hot water with an extra amount of detergent before being dried in the tumble dryer.
 - Items such as foam rubber (latex foam), shower caps, waterproof textiles, rubber backed articles and clothes or pillows fitted with foam rubber pads should not be dried in the tumble dryer.
 - Fabric softeners, or similar products, should be used as specified by the fabric softener instructions.
 - The final part of a tumble dryer cycle occurs without heat (cool down cycle) to ensure that the items are left at a temperature that ensures that the items will not be damaged.

WARNING: Never stop a tumble dryer before the end of the drying cycle unless all items are quickly removed and spread out so that the heat is dissipated.

- This appliance was designed for domestic use only.
- Do not touch the machine when barefoot or with wet or damp hands or feet.
- Do not pull on the power supply cable when unplugging the appliance from the electricity socket. Hold the plug and pull.
- Do not open the detergent dispenser drawer while the machine is in operation.
- Do not touch the drained water as it may reach extremely high temperatures.
- Never force the porthole door. This could damage the safety lock mechanism designed to prevent accidental opening.
- If the appliance breaks down, do not under any circumstances access the internal mechanisms in an attempt to repair it yourself.
- Always keep children well away from the appliance while it is operating.

- The door can become quite hot during the wash cycle.
- If the appliance has to be moved, work in a group of two or three people and handle it with the utmost care. Never try to do this alone, because the appliance is very heavy.
- Before loading laundry into the Washer-dryer, make sure the drum is empty.
- During the drying phase, the door tends to get quite hot.
- Do not use the appliance to dry clothes that have been washed with flammable solvents (e.g. trichlorethylene).
- Do not use the appliance to dry foam rubber or similar elastomers.
- Make sure that the water tap is turned on during the drying cycles.
- Children of less than 3 years should be kept away from the appliance unless continuously supervised.
- Remove all objects from pockets such as lighters and matches.

Disposal

- Disposing of the packaging materials: observe local regulations so that the packaging may be re-used.
- The European Directive 2012/19/EU on Waste Electrical and Electronic Equipment, requires that old household electrical appliances must not be disposed of in the normal unsorted municipal waste stream. Old appliances must be collected separately in order to optimise the recovery and recycling of the materials they contain and reduce the impact on human health and the environment. The crossed out "wheeled bin" symbol on the product reminds you of your obligation, that when you dispose of the appliance it must be separately collected. Consumers should contact their local authority or retailer for information concerning the correct disposal of their old appliance.

Description of the Washer-dryer

GB

Control panel

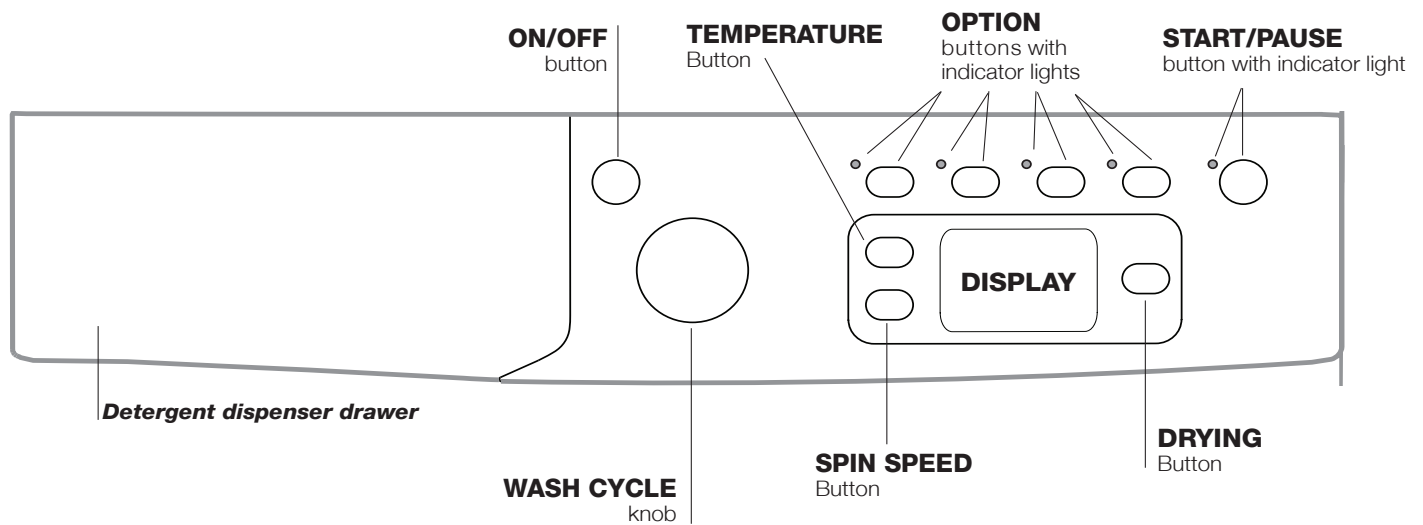



Detergent dispenser drawer: used to dispense detergents and washing additives (see “Detergents and laundry”).

ON/OFF button : press this briefly to switch the machine on or off. The START/PAUSE indicator light, which flashes slowly in a green colour shows that the machine is switched on. To switch off the Washer-dryer during the wash cycle, press and hold the button for approximately 2 seconds; if the button is pressed briefly or accidentally the machine will not switch off. If the machine is switched off during a wash cycle, this wash cycle will be cancelled.



WASH CYCLE knob: used to set the desired wash cycle (see “Table of wash cycles”).

OPTION buttons with indicator light: used to select the available options. The indicator light corresponding to the selected option will remain lit.

SPIN button : press to reduce or completely exclude the spin cycle - the value is indicated on the display.

TEMPERATURE button : press to decrease or completely exclude the temperature: the value will be shown on the display.

DRYING button : press to decrease or exclude drying; the selected drying level or time will appear on the display (see “How to run a wash cycle or a drying cycle”).

START/PAUSE button  with indicator light: when the green indicator light flashes slowly, press the button to start a wash cycle. Once the cycle has begun the indicator light will remain lit in a fixed manner. To pause the wash cycle, press the button again; the indicator light will flash in an orange colour. If the symbol  is not illuminated, the door may be opened (wait approximately 3 minutes). To start the wash cycle from the point at which it was interrupted, press the button again.

Standby mode

This washing machine, in compliance with new energy saving regulations, is fitted with an automatic standby system which is enabled after a few minutes if no activity is detected. Press the ON-OFF button briefly and wait for the machine to start up again.

Consumption in off-mode: 0,5 W

Consumption in Left-on: 8 W

Display



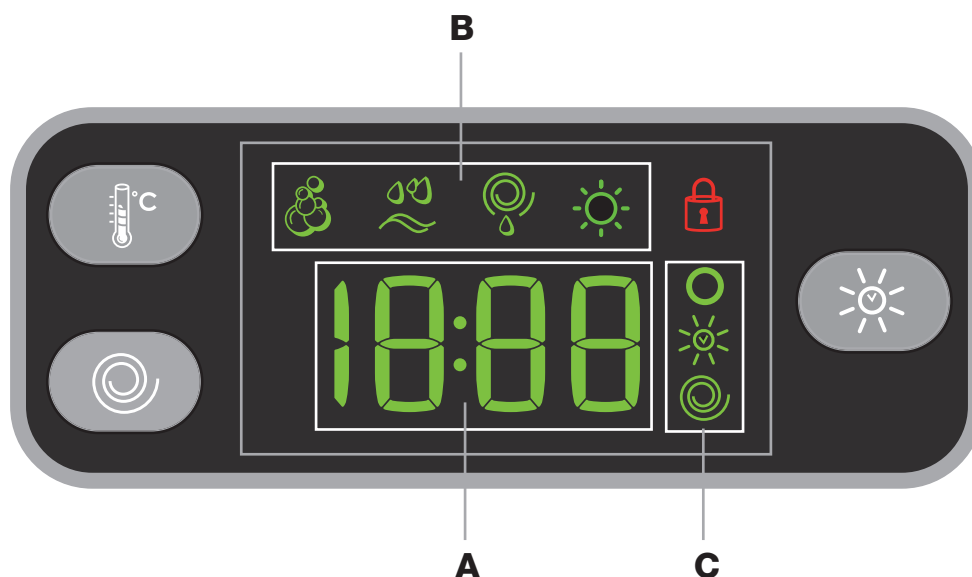

GB



The display is useful when programming the machine and provides a great deal of information.

The duration of the available programmes and the remaining time of a running cycle appear in section **A**; if the DELAY START option has been set, the countdown to the start of the selected programme will appear. Furthermore, pressing the corresponding button allows you to view the maximum temperature, spin speed and drying level or time values attained by the machine during the selected cycle.

The phases scheduled for the selected cycle and, once the cycle has begun, the current phase of the wash cycle (and drying cycle, if applicable) appear in section **B**.

-  Wash
-  Rinse
-  Spin / Drain
-  Drying

The icons corresponding to “temperature” , “Drying”  and “spin”  appear in section **C** from top to bottom:

If the  symbol lights up, the display will visualise the set “temperature” value.

The  symbol lights up while the drying settings are being adjusted.

If the  symbol lights up, the display will visualise the set “spin” value.

Door locked symbol



The lit symbol indicates that the door is locked. To prevent any damage, wait until the symbol turns off before opening the door (wait approximately 3 minutes).

To open the door while a cycle is in progress, press the START/PAUSE button; if the DOOR LOCKED  symbol is switched off the door may be opened (wait approximately 3 minutes).

How to run a wash cycle or a drying cycle

GB

1. **SWITCH THE MACHINE ON.** Press the  button; the START/PAUSE indicator light will flash slowly in a green colour.
2. **LOAD THE LAUNDRY.** Open the porthole door. Load the laundry, making sure you do not exceed the maximum load value indicated in the table of programmes on the following page.
3. **MEASURE OUT THE DETERGENT.** Pull out the detergent dispenser drawer and pour the detergent into the relevant compartments as described in *"Detergents and laundry"*.
4. **CLOSE THE DOOR.**
5. **SELECT THE WASH CYCLE.** Set the WASH CYCLE knob to the desired programme; a temperature and spin speed is set for each wash cycle; these may be adjusted. The duration of the cycle will appear on the display.
6. **CUSTOMISE THE WASH CYCLE.** Use the relevant buttons:

 **Modifying the temperature and/or spin speed.** The machine automatically displays the maximum temperature and spin speed values set for the selected cycle, or the most recently-used settings if they are compatible with the selected cycle. The temperature can be decreased by pressing the  button, until the cold wash "OFF" setting is reached. The spin speed may be progressively reduced by pressing the  button, until it is completely excluded (the "OFF" setting). If these buttons are pressed again, the maximum values are restored.

Setting the drying cycle

The first time the button is pressed, the machine will automatically select the maximum drying cycle which is compatible with the selected wash cycle. Subsequent presses will decrease the drying level and then the drying time, until the cycle is excluded completely ("OFF").

Drying may be set as follows:

A- Based on the desired laundry dryness level:

Iron dry: suitable for clothes which will need ironing afterwards. the remaining dampness softens creases, making them easier to remove; "A1" appears on the display.

Hanger dry: ideal for clothes which do not need to be dried fully; "A2" appears on the display.

Cupboard dry: suitable for laundry which can be put back in a cupboard without being ironed; "A3" appears on the display.

Extra dry: suitable for garments which need to be dried completely, such as sponges and bathrobes "A4"; appears on the display.

B - Based on a set time period: between **30** and **180** minutes.

If your laundry load to be washed and dried is much greater than the maximum stated load (see adjacent table), perform the wash cycle, and when the cycle is complete, divide the garments into groups and put some of them back in the drum. At this point, follow the instructions provided for a "Drying only" cycle. Repeat this procedure for the remainder of the load.

N.B: a cooling-down period is always added to the end of each drying cycle.

Drying only

Use the cycle selector knob to select a drying cycle (**11-12**) in accordance with the type of fabric. The desired drying level or time may also be set using the DRYING button .





Modifying the cycle settings.

- Press the button to enable the option; the indicator light corresponding to the button will switch on.
- Press the button again to disable the option; the indicator light will switch off.

! If the selected option is not compatible with the programmed wash cycle, the indicator light will flash and the option will not be activated.

! If the selected option is not compatible with another option which has been selected previously, the indicator light corresponding to the first option selected will flash and only the second option will be activated; the indicator light corresponding to the enabled option will remain lit.

! The options may affect the recommended load value and/or the duration of the cycle.

7. **START THE PROGRAMME.** Press the START/PAUSE button. The corresponding indicator light will become green, remaining lit in a fixed manner, and the door will be locked (the DOOR LOCKED symbol  will be on). To change a wash cycle while it is in progress, **pause the Washer-dryer** using the START/PAUSE button (the START/PAUSE indicator light will flash slowly in an orange colour); then select the desired cycle and press the START/PAUSE button again. To open the door while a cycle is in progress, press the START/PAUSE button; if the DOOR LOCKED  symbol is switched off the door may be opened (wait approximately 3 minutes). Press the START/PAUSE button again to restart the wash cycle from the point at which it was interrupted.
 8. **THE END OF THE WASH CYCLE.** This will be indicated by the text "End" on the display; when the DOOR LOCKED  symbol switches off the door may be opened (wait approximately 3 minutes). Open the door, unload the laundry and switch off the machine.
- ! If you wish to cancel a cycle which has already begun, press and hold the  button. The cycle will be stopped and the machine will switch off.

Wash cycles and options

Table of wash cycles

Wash cycles	Description of the wash cycle	Max. temp. (°C)	Max. speed (rpm)	Drying	Detergents				Max. load (kg)	Cycle duration	
					Prewash	Wash	Bleach	Fabric softener			
Daily											
1	Cotton with prewash: extremely soiled whites.	90°	1000	●	●	●	-	●	7	The duration of the wash cycles can be checked on the display.	
2	Cotton: extremely soiled whites.	90°	1000	●	-	●	●	●	7		
2	Cotton (1): heavily soiled whites and resistant colours.	60°	1000	●	-	●	●	●	7		
2	Cotton (2): lightly soiled whites and delicate colours.	40°	1000	●	-	●	●	●	7		
3	Cotton: heavily soiled whites and resistant colours.	60°	1000	●	-	●	●	●	7		
4	Coloured Cotton: lightly soiled whites and delicate colours.	40°	1000	●	-	●	●	●	7		
5	Synthetics: lightly soiled resistant colours.	60°	1000	●	-	●	●	●	4,5		
Special											
6	Wool: for wool, cashmere, etc.	40°	800	-	-	●	-	●	2		
7	Silk/Curtains: for garments in silk and viscose, lingerie.	30°	0	-	-	●	-	●	1		
8	Jeans	40°	800	●	-	●	-	●	4		
9	Sport Light	30°	600	-	-	●	-	●	4		
10	Sport Shoes	30°	800	-	-	●	-	●	Max. 2 pairs		
Drying											
11	Cotton dry	-	-	●	-	-	-	-	5		
12	Synthetics dry	-	-	●	-	-	-	-	4		
13	Express Wash & Dry	30°	1000	●	-	●	-	●	0,5		
Partial wash cycles											
	Rinse	-	1000	●	-	-	●	●	7		
	Spin	-	1000	●	-	-	-	-	7		
	Drain	-	0	-	-	-	-	-	7		

The length of cycle shown on the display or in this booklet is an estimation only and is calculated assuming standard working conditions. The actual duration can vary according to factors such as water temperature and pressure, the amount of detergent used, the amount and type of load inserted, load balancing and any wash options selected.

For all Test Institutes:

- 1) Test wash cycle in compliance with regulation EN 50229: set wash cycle 2 with a temperature of 60°C.
- 2) Long wash cycle for cottons: set wash cycle 2 with a temperature of 40°C.

Wash options

- If the selected option is not compatible with the programmed wash cycle, the indicator light will flash and the option will not be activated.
- If the selected option is not compatible with another option which has been selected previously, the indicator light corresponding to the first option selected will flash and only the second option will be activated; the indicator light corresponding to the enabled option will remain lit.

ECOTime

Selecting this option enables you to suitably adjust drum rotation, temperature and water to a reduced load of lightly soiled cotton and synthetic fabrics (refer to the "Table of wash cycles"). "ECOTime" enables you to wash in less time thereby saving water and electricity. We suggest using a liquid detergent suitably measured out to the load quantity.

Stain removal

This option is particularly useful for the removal of stubborn stains. Place extra compartment 4 (supplied) into compartment 1.

When pouring in the bleach, be careful not to exceed the "max" level marked on the central pivot (see figure).

To run the bleach cycle on its own, pour the bleach into extra compartment 4, set the "Rinse" programme and activate the "Stain removal" option.

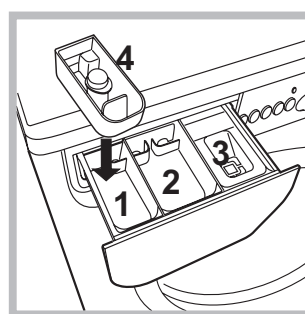

To bleach during a wash cycle, pour in the detergent and any fabric softener you wish to use, set the desired wash cycle and enable the "Stain removal" option. The use of extra compartment 4 excludes the "Pre-wash" option.

Extra rinse

By selecting this option, the efficiency of the rinse is increased and optimal detergent removal is guaranteed. It is particularly useful for sensitive skin.

Delay start

To set a delayed start for the selected cycle, press the corresponding button repeatedly until the required delay period has been reached. When this option is enabled, the corresponding indicator light will remain lit. To remove the delayed start setting, press the button until the text "OFF" appears on the display.

Detergents and laundry

GB

Detergent dispenser drawer

Good washing results also depend on the correct dose of detergent: adding too much detergent will not necessarily result in a more efficient wash, and may in fact cause build up on the inside of your appliance and contribute to environmental pollution.

! Use powder detergent for white cotton garments, for pre-washing, and for washing at temperatures over 60°C.

! Follow the instructions given on the detergent packaging.

! Do not use hand washing detergents because these create too much foam.

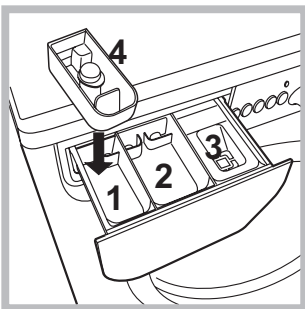

Open the detergent dispenser drawer and pour in the detergent or washing additive, as follows.

compartment 1: Pre-wash detergent (powder)

Before pouring in the detergent, make sure that extra compartment 4 has been removed.

compartment 2: Detergent for the wash cycle (powder or liquid)

Liquid detergent should only be poured in immediately prior to the start of the wash cycle.

compartment 3: Additives (fabric softeners, etc.)

The fabric softener should not overflow the grid.

extra compartment 4: Bleach

Preparing the laundry

- Divide the laundry according to:
 - the type of fabric/the symbol on the label
 - the colours: separate coloured garments from whites.
- Empty all garment pockets and check the buttons.
- Do not exceed the values listed in the "Table of wash cycles", which refer to the weight of the laundry when dry.

How much does your laundry weigh?

- 1 sheet 400-500 g
- 1 pillow case 150-200 g
- 1 tablecloth 400-500 g
- 1 bathrobe 900-1200 g
- 1 towel 150-250 g

Special wash cycles

Wool: all wool garments can be washed using programme 6, even those carrying the "hand-wash only"  label. For best results, use special detergents and do not exceed 2 kg of laundry.

Silk: use special wash cycle 7 to wash all silk garments. We recommend the use of special detergent which has been designed to wash delicate clothes.

Curtains: fold curtains and place them in a pillow case or mesh bag. Use wash cycle 7.

Jeans: Turn garments inside-out before washing and use a liquid detergent. Use programme 8.

Sport Light (wash cycle 9): is for washing lightly soiled sports clothing fabrics (tracksuits, shorts, etc.); for best results, we recommend not exceeding the maximum load indicated in the "Table of wash cycles". We recommend using a liquid detergent and dosage suitable for a half-load.

Sport Shoes (wash cycle 10): is for washing sports shoes; for best results, do not wash more than 2 pairs simultaneously.

Express Wash & Dry (wash cycle 13) was designed to wash and dry lightly soiled garments quickly. This cycle may be used to wash and dry a laundry load of up to 0.5 kg in just 30 minutes.

To achieve optimum results, use liquid detergent and pre-treat cuffs, collars and stains.

Load balancing system

Before every spin cycle, to avoid excessive vibrations and to distribute the load in a uniform manner, the drum rotates continuously at a speed which is slightly greater than the washing rotation speed. If, after several attempts, the load is not balanced correctly, the machine spins at a reduced spin speed. If the load is excessively unbalanced, the Washer-dryer performs the distribution process instead of spinning. To encourage improved load distribution and balance, we recommend small and large garments are mixed in the load.

Your Washer-dryer could fail to work. Before contacting the Technical Assistance Centre (see “Assistance”), make sure that the problem cannot be solved easily using the following list.

Problem:

The Washer-dryer does not switch on.

The wash cycle does not start.

The Washer-dryer does not take in water (“H2O” will flash on the display).

The Washer-dryer continuously takes in and drains water.

The Washer-dryer does not drain or spin.

The Washer-dryer vibrates a lot during the spin cycle.

The Washer-dryer leaks.

The “option” indicator lights and the “start/pause” indicator light flash and an error code appears on the display (e.g.: F-01, F-..).

There is too much foam.

The washer-dryer does not dry.

Possible causes / Solutions:

- The appliance is not plugged into the socket fully, or is not making contact.
- There is no power in the house.

- The Washer-dryer door is not closed properly.
- The ON/OFF button has not been pressed.
- The START/PAUSE button has not been pressed.
- The water tap has not been opened.
- A delayed start has been set.

- The water inlet hose is not connected to the tap.
- The hose is bent.
- The water tap has not been opened.
- There is no water supply in the house.
- The pressure is too low.
- The START/PAUSE button has not been pressed.

- The drain hose is not fitted at a height between 65 and 100 cm from the floor (see “Installation”).
- The free end of the hose is under water (see “Installation”).
- The wall drainage system is not fitted with a breather pipe.

If the problem persists even after these checks, turn off the water tap, switch the appliance off and contact the Assistance Service. If the dwelling is on one of the upper floors of a building, there may be problems relating to water drainage, causing the Washer-dryer to fill with water and drain continuously. Special anti-draining valves are available in shops and help to avoid this inconvenience.

- The wash cycle does not include draining: some wash cycles require the drain phase to be started manually.
- The drain hose is bent (see “Installation”).
- The drainage duct is clogged.

- The drum was not unlocked correctly during installation (see “Installation”).
- The Washer-dryer is not level (see “Installation”).
- The Washer-dryer is trapped between cabinets and walls (see “Installation”).

- The water inlet hose is not screwed on properly (see “Installation”).
- The detergent dispenser drawer is blocked (for cleaning instructions, see “Care and maintenance”).
- The drain hose is not fixed properly (see “Installation”).

- Switch off the machine and unplug it, wait for approximately 1 minute and then switch it back on again.
If the problem persists, contact the Technical Assistance Service.

- The detergent is not suitable for machine washing (it should display the text “for Washer-dryers” or “hand and machine wash”, or the like).
- Too much detergent was used.

- The appliance is not plugged into the socket, or not enough to make contact.
- There has been a power failure.
- The appliance door is not shut properly.
- A delayed start has been set.
- DRYING is in the **OFF** position.

Service

GB

Before calling for Assistance:

- Check whether you can solve the problem alone (see “*Troubleshooting*”);
- Restart the programme to check whether the problem has been solved;
- If this is not the case, contact an authorised Technical Assistance Centre using the telephone number provided on the guarantee certificate.

! Always request the assistance of authorised technicians.

Have the following information to hand:

- the type of problem;
- the appliance model (Mod.);
- the serial number (S/N).

This information can be found on the data plate applied to the rear of the Washer-dryer, and can also be found on the front of the appliance by opening the door.

!  Ten symbol przypomina o obowiązku zapoznania się z niniejszą instrukcją obsługi.

PL

PL

Polski

IWDE 7105

Spis treści

Instalacja, 14-15

Rozpakowanie i wypoziomowanie
Podłączenia hydrauliczne i elektryczne
Pierwszy cykl prania
Dane techniczne

Utrzymanie i konserwacja, 16

Odłączenie wody i prądu elektrycznego
Czyszczenie pralki
Czyszczenie szufladki na środki piorące
Konserwacja okrągłych drzwiczek i bębna
Czyszczenie pompy
Kontrola przewodu doprowadzającego wodę

Zalecenia i środki ostrożności, 17

Ogólne zasady bezpieczeństwa
Utylizacja

Opis pralki, 18-19

Panel sterowania
Wyświetlacz

Jak wykonać cykl prania lub suszenie, 20

Programy i funkcje, 21

Tabela programów
Funkcje prania

Środki piorące i bielizna, 22

Szufladka na środki piorące
Przygotowanie bielizny
Programy specjalne
System równoważenia ładunku

Nieprawidłowości w działaniu i sposoby ich usuwania, 23

Serwis Techniczny, 24

Instalacja

PL

! Należy zachować niniejszą książeczkę, aby móc z niej skorzystać w każdej chwili. W przypadku sprzedaży, odstąpienia lub przeniesienia pralki w inne miejsce należy zadbać o przekazanie instrukcji wraz z maszyną, aby nowy właściciel mógł zapoznać się z działaniem urządzenia i z dotyczącymi go ostrzeżeniami. ! Należy uważnie przeczytać instrukcję obsługi: zawiera ona ważne informacje dotyczące instalacji oraz właściwego i bezpiecznego użytkowania pralki.

Rozpakowanie i wypoziomowanie

Rozpakowanie

1. Rozpakować pralkę.
2. Sprawdzić, czy nie doznała ona uszkodzeń w czasie transportu. W przypadku stwierdzenia uszkodzeń nie podłączać jej i skontaktować się ze sprzedawcą.

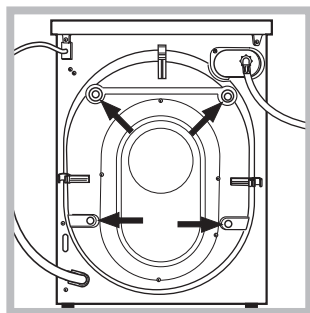

3. Odkręcić 4 śruby zabezpieczające maszynę na czas transportu oraz zdjąć gumowy element z podkładką, znajdujący się w tylnej części pralki (patrz rysunek).

4. Zatkać otwory przy pomocy plastikowych zaślepek, znajdujących się w wyposażeniu maszyny.

5. Zachować wszystkie części: w razie konieczności przewiezienia pralki w inne miejsce, powinny one zostać ponownie zamontowane.

! Części opakowania nie są zabawkami dla dzieci.

Poziomowanie

1. Ustawić pralkę na płaskiej i twardej podłodze, nie opierając jej o ściany, meble itp.

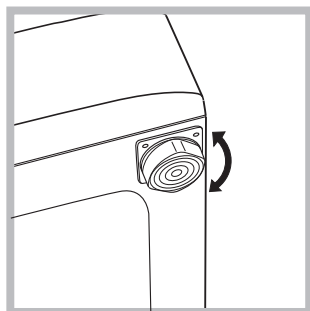

2. Jeśli podłoga nie jest idealnie pozioma, należy skompensować nierówności, odkręcając lub dokręcając przednie nóżki (patrz rysunek); kąt nachylenia, zmierzony na górnym blacie pralki nie powinien przekraczać 2°.

Staranne wypoziomowanie pralki zapewnia jej stabilność i zapobiega wibracjom, hałasowi oraz przesuwaniu się maszyny w czasie pracy. W razie ustawienia na dywanie lub wykładzinie dywanowej należy tak wyregulować nóżki, aby pod pralką pozostawała wolna przestrzeń niezbędna dla wentylacji.

Podłączenia hydrauliczne i elektryczne

Podłączenie przewodu doprowadzającego wodę

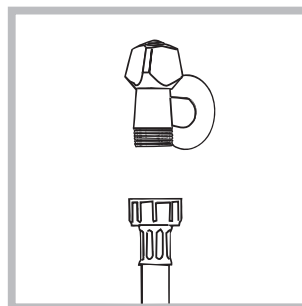

1. Poduńczyć przewód zasilający poprzez przykręcenie do zaworu wody zimnej z końcówki gwintowanej i gas (patrz rysunek). Przed podłączeniem spuszczać wodę do momentu, aż stanie się ona całkowicie przezroczysta.

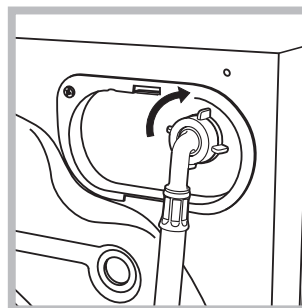

2. Podłączyć do maszyny przewód doprowadzający wodę, przykręcając go do odpowiedniego otworu dopływowego, znajdującego się w tylnej części pralki, z prawej strony u góry (patrz rysunek).

3. Zwrócić uwagę, aby na przewodzie nie było zagięć ani zwężeń.

! Ciśnienie wody w kurku powinno mieścić się w przedziale podanym w tabeli Danych technicznych (patrz strona obok).

! Jeśli długość przewodu doprowadzającego wodę jest niewystarczająca, należy zwrócić się do specjalistycznego sklepu lub do autoryzowanego technika.

! Nigdy nie instalować już używanych przewodów.

! Stosować przewody znajdujące się w wyposażeniu maszyny.

Podłączenie przewodu odpływowego

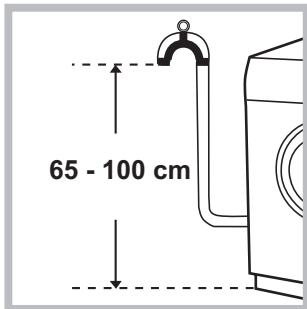

Podłączyć przewód odpływowy, nie zginając go, do rury ściekowej lub do otworu odpływowego w ścianie, które powinny znajdować się na wysokości od 65 do 100 cm od podłogi;

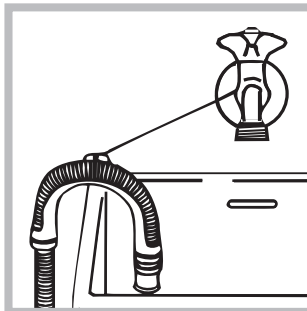

Alternatywnie można oprzeć rurę odpływową na brzegu umywalki lub wanny, przymocowując prowadnicę (można ją zakupić w punkcie serwisowym) do kurka (zob. rysunek). Wolny koniec przewodu odpływowego nie powinien być zanurzony w wodzie.

! Odradza się stosowanie przewodów przedłużających; jeśli to konieczne, przewód przedłużający powinien mieć taką samą średnicę jak oryginalny, a jego długość nie może przekraczać 150 cm.

Podłączenie elektryczne

Przed włożeniem wtyczki do gniazdka elektrycznego należy się upewnić, czy:

- gniazdko posiada uziemienie i jest zgodne z obowiązującymi przepisami;
- gniazdko jest w stanie wytrzymać maksymalne obciążenie mocy maszyny, wskazane w tabeli Danych technicznych (*patrz obok*);
- napięcie zasilania mieści się w wartościach wskazanych w tabeli Danych technicznych (*patrz obok*);
- gniazdko pasuje do wtyczki pralki. W przeciwnym razie należy wymienić gniazdko lub wtyczkę.

! Nie należy instalować pralki na otwartym powietrzu, nawet w osłoniętym miejscu, gdyż wystawienie urządzenia na działanie deszczu i burz jest bardzo niebezpieczne.

! Po zainstalowaniu pralki gniazdko elektryczne powinno być łatwo dostępne.

! Nie używać przedłużaczy ani rozgałęźników.

! Przewód nie powinien być pozginany ani przygnieciony.

! Przewód zasilania elektrycznego może być wymieniany wyłącznie przez autoryzowanych techników.

Uwaga! Producent nie ponosi żadnej odpowiedzialności w przypadku nieprzestrzegania powyższych zasad.

Pierwszy cykl prania

Po zainstalowaniu pralki, przed przystąpieniem do jej użytkowania, należy wykonać jeden cykl prania ze środkiem piorącym, ale bez wsadu, nastawiając program 2.

Dane techniczne	
Model	IWDE 7105
Wymiary	szerokość cm 59,5 wysokość cm 85 głębokość cm 53,5
Pojemność	od 1 do 7 kg dla prania od 1 do 5 kg dla suszenia
Dane prądu elektrycznego	dane techniczne umieszczone s ¹ na tabliczce na maszynie
Dane sieci wodociągowej	Maksymalne ciśnienie 1 MPa (10 barów) ciśnienie minimalne 0,05 MPa (0,5 barów) pojemność bębna 58 litrów
Szybkość wirowania	do 1000 obrotów na minutę
Programy kontrolne zgodnie z przepisami EN 50229	pranie: program 2; temperatura 60°; wykonane przy 7 kg załadowanej bielizny. Suszenie: wybrać program suszenia „Bawełna” i ustawić poziom suszenia „A4”, dla obu wsadów. Pierwsze suszenie należy wykonać z wsadem nominalnym.
	Urządzenie to zostało wyprodukowane zgodnie z następującymi przepisami EWG: - EMC 2014/30/EU (o Kompatybilności Elektromagnetycznej) - 2012/19/EU - (WEEE) - LVD 2014/35/EU (o Niskim Napięciu)

Utrzymanie i konserwacja

PL

Odłączenie wody i prądu elektrycznego

- Zamknąć kurek dopływu wody po każdym praniu. W ten sposób zmniejsza się zużycie instalacji hydraulicznej pralki oraz eliminuje się niebezpieczeństwo wycieków.
- Przed przystąpieniem do czyszczenia pralki oraz do czynności konserwacyjnych wyjąć wtyczkę z gniazdka.

Czyszczenie pralki

Obudowę zewnętrzną i gumowe części pralki można myć ściereczką zmoconą w letniej wodzie z mydłem. Nie stosować rozpuszczalników ani ściernych środków czyszczących.

Czyszczenie szufladki na środki piorące

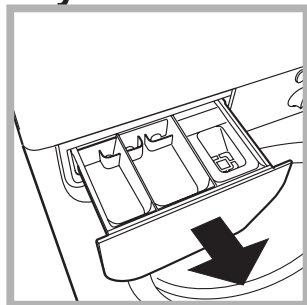

Wysunąć szufladkę, unosząc ją lekko ku górze i wyciągając na zewnątrz (patrz rysunek). Wypłukać szufladkę pod bieżącą wodą. Czynność tę należy

wykonywać stosunkowo często.

Konserwacja okrągłych drzwiczek i bębna

- Drzwiczki pralki należy zawsze pozostawiać uchylone, aby zapobiec tworzeniu się nieprzyjemnych zapachów.

Czyszczenie pompy

Pralka wyposażona jest w pompę samoczyszczącą, która nie wymaga zabiegów konserwacyjnych. Może się jednak zdarzyć, że drobne przedmioty (monety, guziki) wpadną do komory wstępnej zabezpieczającej pompę, która znajduje się w jej dolnej części.

! Należy się upewnić, że cykl prania został zakończony i wyjąć wtyczkę z gniazdka.

Aby dostać się do komory wstępnej:

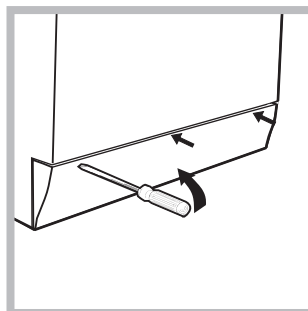

1. zdjąć panel pokrywy z przedniej strony pralki przy pomocy śrubokrętu (patrz rysunek);

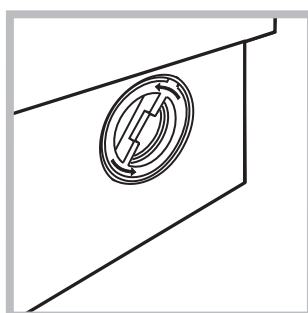

2. odkręcić pokrywę, obracając ją w kierunku przeciwnym do ruchu wskazówek zegara (patrz rysunek); wypłynięcie niewielkiej ilości wody jest normalnym zjawiskiem;

3. dokładnie wyczyścić wnętrze;
4. ponownie przykręcić pokrywę;
5. ponownie założyć panel upewniwszy się, przed dociśnięciem go do maszyny, czy zastrzaski zostały umieszczone w odpowiednich otworach.

Kontrola przewodu doprowadzającego wodę

Przynajmniej raz w roku należy sprawdzić przewód doprowadzający wodę. Jeśli widoczne są na nim pęknięcia i rysy, należy go wymienić: w trakcie prania duże ciśnienie może bowiem spowodować jego nagłe zerwanie.

! Nigdy nie instalować już używanych przewodów.

! Pralka została zaprojektowana i wyprodukowana zgodnie z międzynarodowymi normami bezpieczeństwa. Niniejsze ostrzeżenia zostały tu zamieszczone ze względów bezpieczeństwa i należy je uważnie przeczytać.

Ogólne zasady bezpieczeństwa

- Urządzenie to zostało zaprojektowane wyłącznie do użytkowania w warunkach domowych.
- Z niniejszego urządzenia mogą korzystać dzieci powyżej 8 roku życia i osoby o ograniczonych zdolnościach fizycznych, zmysłowych bądź umysłowych, jak również osoby nieposiadające doświadczenia lub znajomości urządzenia, jeśli znajdują się one pod nadzorem innych osób lub jeśli zostały pouczone na temat bezpiecznego sposobu użycia urządzenia oraz zdają sobie sprawę ze związanych z nim zagrożeń. Dzieci nie powinny bawić się urządzeniem. Prace związane z czyszczeniem i konserwacją nie mogą być wykonywane przez dzieci, jeśli nie są one nadzorowane.
 - Nie suszyć ubrań niewypranych.
 - Odzież, która została zabrudzona takimi substancjami, jak olej jadalny, aceton, alkohol, benzyna, kerosen, odplamiacze, terpentyna, woski i środki usuwające wosk, powinna przed rozpoczęciem suszenia zostać wyprana w gorącej wodzie z dużą ilością detergentów.
 - Zabronione jest suszenie w suszarce takich rzeczy, jak guma piankowa (pianka lateksowa), czepki prysznicowe, materiały wodoodporne, ubrania podgumowane oraz ubrania i poduszki z wkładkami z gumy piankowej.
 - Środki zmiękczające tkaniny i podobne produkty należy stosować zgodnie z instrukcjami producenta.
 - Końcowa część cyklu suszenia jest przeprowadzana bez ogrzewania (cykl chłodzenia), co gwarantuje, że suszone ubrania nie ulegną zniszczeniu.

UWAGA: Nie należy wyłączać suszarki przed zakończeniem programu suszenia. Jeśli do tego dojdzie, należy szybko wyjąć wszystkie ubrania i rozwiesić je, tak aby mogły szybko się ochłodzić.

 - Nie dotykać pralki stojąc przy niej bosy lub mając mokre lub wilgotne ręce albo stopy.
 - Nie wyjmować wtyczki z gniazdka ciągnąc za kabel, lecz trzymając za wtyczkę.

- Nie dotykać usuwanej wody, gdyż może ona osiągać wysokie temperatury.
- W żadnym wypadku nie otwierać drzwiczek pralki na siłę; grozi to uszkodzeniem mechanizmu zabezpieczającego drzwiczki przed przypadkowym otwarciem.
- W razie wystąpienia usterki nie należy w żadnym wypadku próbować dostać się do wewnętrznych części pralki z zamiarem samodzielnego dokonania naprawy.
- Zawsze uważać, aby dzieci nie zbliżyły się do pracującej pralki.
- Jeśli trzeba maszynę przestawić muszą to zrobić dwie lub trzy osoby przy zachowaniu jak największej ostrożności. Nigdy nie należy tego robić samemu, gdyż urządzenie jest bardzo ciężkie.
- Przed włożeniem bielizny sprawdzić, czy bęben jest pusty.
- W trakcie suszenia drzwiczki nagrzewają się.
- Nie suszyć bielizny czyszczonej przy pomocy łatwopalnych rozpuszczalników (np. trichloroetylen).
- Nie suszyć gumy gąbczastej ani podobnych elastomerów.
 - Upewnić się, by w trakcie suszenia kurek wody był odkręcony.
- Wyjąć z kieszeni wszystkie przedmioty, takie jak np. zapalniczki i zapalki.
- Dzieci poniżej 3 roku życia nie powinny przebywać w pobliżu suszarki, jeśli nie są cały czas nadzorowane.

Utylizacja

- Utylizacja opakowania: stosować się do lokalnych przepisów, dzięki temu opakowanie będzie mogło zostać ponownie wykorzystane.
- Europejska Dyrektywa 2012/19/EU dotycząca Zużytych Elektrycznych i Elektronicznych Urządzeń zakłada zakaz pozbywania się starych urządzeń domowego użytku jako nieposortowanych śmieci komunalnych. Zużyte urządzenia muszą być osobno zbierane i sortowane w celu zoptymalizowania odzyskania oraz ponownego przetworzenia pewnych komponentów i materiałów. Pozwala to ograniczyć zanieczyszczenie środowiska i pozytywnie wpływa na ludzkie zdrowie. Przekreślony symbol „kosza” umieszczony na produkcie przypomina klientowi o obowiązku specjalnego sortowania.

Konsumenci powinni kontaktować się z władzami lokalnymi lub sprzedawcą w celu uzyskania informacji dotyczących postępowania z ich zużyтыми urządzeniami gospodarstwa domowego.

Opis pralki

Panel sterowania

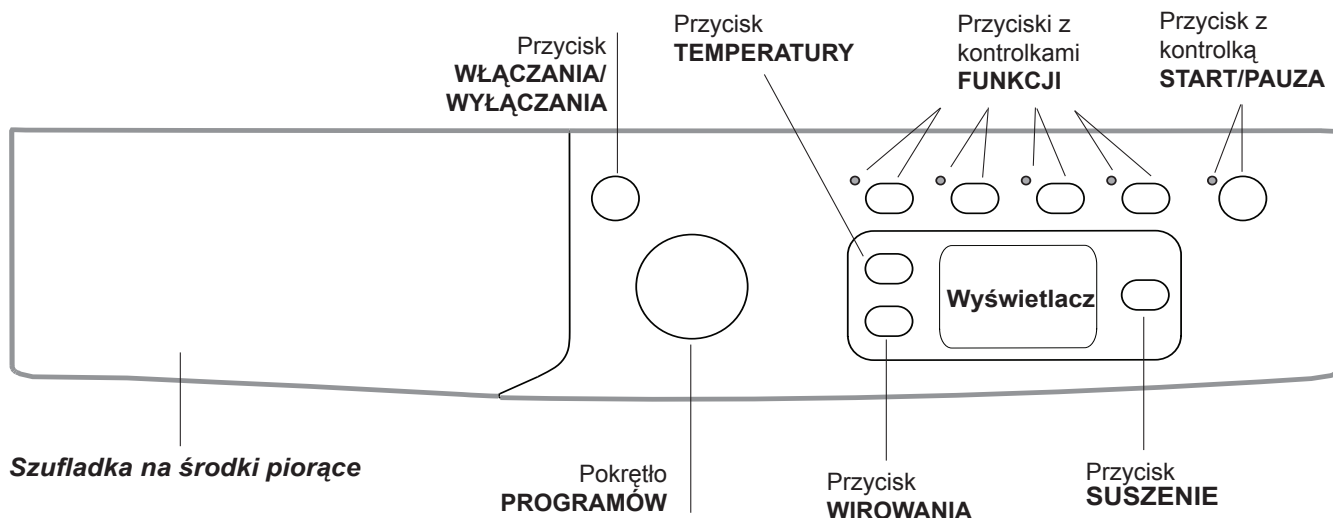

Szufladka na środki piorące: do dozowania środków piorących i dodatków (patrz „Środki piorące i bielizna”).

Przycisk **WŁĄCZANIA/WYŁĄCZANIA** : naciśnięcie przycisku w celu włączenia lub wyłączenia maszyny. Kontrolka START/PAUZA, która pulsuje powoli w kolorze zielonym wskazuje, że maszyna jest włączona. W celu wyłączenia pralki podczas prania konieczne jest dłuższe przytrzymanie naciśniętego przycisku, przez około 2 sek.; krótkie lub przypadkowe naciśnięcie nie wystarczy do wyłączenia maszyny. Wyłączenie maszyny podczas trwającego prania anuluje program prania.



Pokrętko **PROGRAMÓW**: do ustawiania programów. W czasie trwania programu pokrętko pozostaje nieruchome.

Przyciski z kontrolkami **FUNKCJI**: do wyboru dostępnych funkcji. Kontrolka wybranej funkcji pozostaje zaświecona.

Przycisk **WIROWANIA** : naciśnięcie w celu zmniejszenia lub całkowitego wyłączenia wirówki – wartość ukazana zostanie na wyświetlaczu.

Przycisk **TEMPERATURY** : naciśnięcie w celu zmniejszenia lub całkowitego wyłączenia temperatury; wartość zostanie wskazana na wyświetlaczu.

Przycisk **SUSZENIE** : należy przycisnąć, aby zmniejszyć lub wyłączyć suszenie; poziom lub czas wybranego suszenia zostanie wyświetlony na wyświetlaczu (patrz „Jak wykonać cykl prania lub suszenie”).

Przycisk z kontrolką **START/PAUZA** : kiedy zielona kontrolka pulsuje powoli, naciśnięcie przycisku w celu uruchomienia prania. Po uruchomieniu cyklu kontrolka świeci w sposób ciągły. W celu wybrania pauzy w praniu należy naciśnięcie przycisku, kontrolka zacznie pulsować w kolorze pomarańczowym. Jeśli symbol  nie świeci się, można otworzyć drzwiczki (odczekać około 3 minuty). W celu ponownego uruchomienia prania od miejsca, w którym zostało przerwane, należy ponownie naciśnięcie przycisku.

Funkcja stand by

Pralka ta, w myśl nowych norm europejskich związanych z oszczędnością elektryczną, posiada system auto wyłączenia (stand by), który włącza się po kilku minutach nie użytkowania. Ponownie lekko wcisnąć przycisk WŁĄCZANIA/WYŁĄCZANIA i poczekać, aż pralka ponownie włączy się.

Zużycie w trybie wyłączenia: 0,5 W

Zużycie w trybie czuwania: 8 W

Wyświetlacz



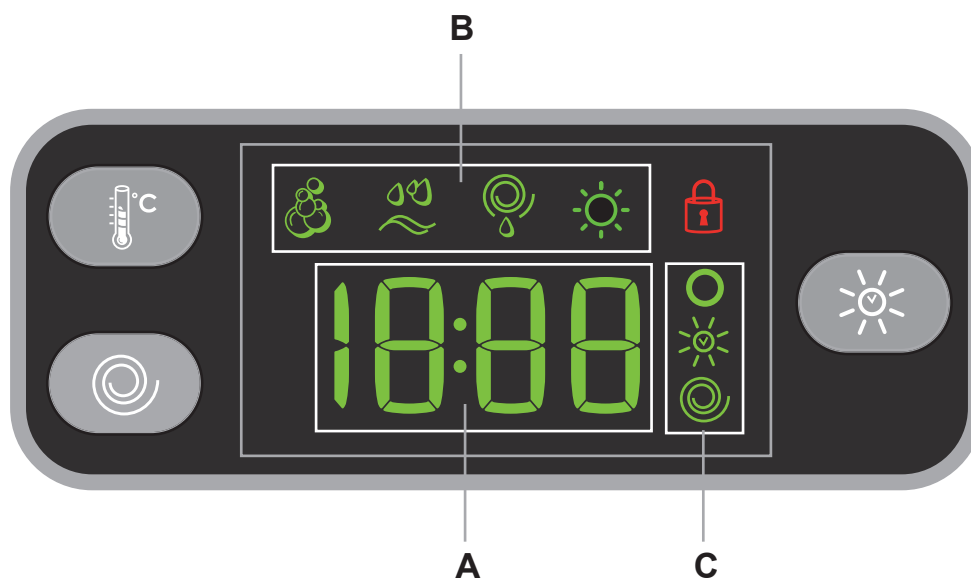

PL





Wyświetlacz potrzebny jest w celu programowania maszyny i dostarcza wielu informacji.

W sekcji **A** wyświetlany jest czas trwania dostępnych programów oraz - w przypadku uruchomionego cyklu - czas pozostały do jego zakończenia; jeśli został ustawiony URUCHOMIENIE OPÓŹNIONE, zostanie wyświetlony czas brakujący do włączenia wybranego programu. Również, poprzez przyciśnięcie właściwego przycisku, wyświetlone zostaną maksymalne wartości temperatury, prędkość wirowania i poziom lub czas suszenia, jakie maszyną może wykonać według ustawionego programu.

W sekcji **B** wyświetlane są przewidziane fazy dla wybranego cyklu i po włączeniu programu, fazy mycia i ewentualnie suszenie w trakcie:

-  Pranie
-  Płukanie
-  Wirowanie/Wydalanie wody
-  Suszenie

W sekcji **C** umieszczone są, w kolejności od góry do dołu, ikony odnoszące się do „temperatury” , do „Suszenie”  i do „wirowania” .

Podświetlony symbol  sygnalizuje, że na wyświetlaczu wskazana jest ustawiona wartość „temperatury”.

Symbol  zostaje podświetlony podczas regulacji suszenia.

Podświetlony symbol  sygnalizuje, że na wyświetlaczu wskazana jest ustawiona wartość „wirowania”.

Symbol **zablokowanych drzwiczek** 





Włączony symbol sygnalizuje, że drzwiczki są zablokowane. Aby uniknąć uszkodzenia pralki, przed przystąpieniem do otwierania drzwiczek pralki należy odczekać, aż ten symbol zgasnie (odczekać około 3 minuty).

W celu otwarcia drzwiczek w trakcie wykonywania cyklu należy nacisnąć przycisk START/PAUZA; jeśli symbol ZABLOKOWANYCH DRZWICZEK  jest wyłączony możliwe będzie otwarcie drzwiczek (odczekać około 3 minuty).

Jak wykonać cykl prania lub suszenie

PL

- 1. WŁĄCZENIE MASZINY.** Nacisnąć przycisk , kontrolka START/PAUZA zacznie powoli pulsować w kolorze zielonym.
- 2. WKŁADANIE BIELIZNY.** Otworzyć szklane drzwiczki. Włożyć bieliznę uważając, aby nie przekroczyć wielkości wsadu wskazanej w tabeli programów na następnej stronie.
- 3. DOZOWANIE ŚRODKA PIORĄCEGO.** Wysunąć szufladkę i wsypać detergent do odpowiednich komór w sposób wyjaśniony w „Środki piorące i bielizna”.
- 4. ZAMKNAĆ DRZWICZKI.**
- 5. WYBÓR PROGRAMU.** Ustawić żądany program przy pomocy pokrętki PROGRAMÓW; z nim powiązana jest temperatura oraz prędkość wirowania, które mogą zostać zmienione. Na wyświetlaczu pojawi się czas trwania cyklu.
- 6. PERSONALIZACJA CYKLU PRANIA.** Przy pomocy odpowiednich przycisków:

  **Zmienić temperaturę i/lub wirówkę.** Maszyna automatycznie wyświetla temperaturę i przewidziane maksymalne wartości dla ustawionego programu lub ostatnie wartości, jeśli są zgodne z wybranym programem. Poprzez naciśnięcie przycisku  stopniowo zmniejsza się temperaturę aż do prania w zimnej wodzie „OFF”. Naciskając przycisk  stopniowo zmniejsza się wirówkę aż do jej wyłączenia „OFF”. Dodatkowe naciśnięcie przycisków przywróci maksymalne wartości przewidywane.

Ustawianie suszenia

Po przyciśnięciu przycisku maszyna automatycznie wybiera maksymalny poziom suszenia odpowiednio do wybranego programu. Następne przyciśnięcia zmniejszają poziom i następnie czas suszenia aż do jego wyłączenia „OFF”.

Możliwe jest ustawienie suszenia:

A- Na podstawie poziomu żądanego suszenia:

Prasowanie: wskazany dla bielizny, która będzie prasowana. Poziom pozostałej wilgotności zmiękcza zgięcia i ułatwia ich usunięcie. Wyświetlacz pokazuje „A1”.

Wieszak: Idealny dla tej bielizny, która wymaga kompletnego prasowania. Wyświetlacz pokazuje „A2”.

Szafa: Odpowiedni dla bielizny, która ma być ułożona w szafie bez jej prasowania. Wyświetlacz pokazuje „A3”.

Extra: Odpowiedni dla bielizny, które wymagają całkowitego wysuszenia, czyli taka jak gąbki czy szlafroki. Wyświetlacz pokazuje „A4”.

B - Zależnie od czasu: od **30** do **180** minut.

Jeśli wyjątkowo ilość bielizny do prania i suszenia przewyższa maksymalny przewidziany ładunek (*patrz tabela obok*), należy wykonać pranie, a po zakończeniu programu podzielić ładunek i włożyć do bębna tylko jego część. Dalej postępować według instrukcji dotyczących opcji „Tylko suszenie”.

Powtórzyć te same czynności dla pozostałej części bielizny.

N.B: zawsze po zakończeniu suszenia wykonywane jest krótkie chłodzenie bielizny.

Tylko suszenie

Wybrać za pomocą przełącznika PROGRAMY suszenie (11-12) w zależności od rodzaju tkaniny, następnie ustawić rodzaj żądanego suszenia przyciskiem SUSZENIE .



Zmiana charakterystyki cyklu.

- Nacisnąć przycisk w celu uruchomienia funkcji; zaświeci się kontrolka odpowiadająca przyciskowi.
- Nacisnąć ponownie przycisk w celu wyłączenia funkcji, kontrolka zgaśnie.

! Jeśli wybrana funkcja nie jest zgodna z wybranym programem, kontrolka będzie pulsować, a funkcja nie zostanie uruchomiona.

! Jeśli wybrana funkcja nie jest zgodna z inną, ustawioną uprzednio, kontrolka odpowiadająca pierwszej funkcji będzie pulsowała i uruchomiona zostanie jedynie druga funkcja a kontrolka uruchomionej funkcji zaświeci się.

! Funkcje mogą zmieniać zalecane obciążenie i/lub czas trwania cyklu.

- 7. URUCHOMIENIE PROGRAMU.** Nacisnąć przycisk START/PAUZA. Odpowiednia kontrolka zaświeci się kolorem zielonym i drzwiczki zostaną zablokowane (symbol ZABLOKOWANYCH DRZWICZEK  świeci się). W celu zmiany programu w czasie trwania cyklu należy ustawić pralkę w pauzie naciskając przycisk START/PAUZA (kontrolka START/PAUZA zacznie powoli pulsować w kolorze pomarańczowym); następnie wybrać potrzebny cykl i ponownie nacisnąć przycisk START/PAUZA. W celu otwarcia drzwiczek w trakcie wykonywania cyklu należy nacisnąć przycisk START/PAUZA; jeśli symbol ZABLOKOWANYCH DRZWICZEK  jest wyłączony możliwe będzie otwarcie drzwiczek (odczekać około 3 minuty). Nacisnąć ponownie przycisk START/PAUZA, aby uruchomić program od punktu, w którym został przerwany.
- 8. KONIEC PROGRAMU.** Wskazywany jest napisem „END” na wyświetlaczu, kiedy symbol ZABLOKOWANYCH DRZWICZEK  wyłączy się, możliwe będzie otwarcie drzwiczek (odczekać około 3 minuty). Otworzyć drzwiczki, wyjąć bieliznę i wyłączyć maszynę.

! Jeśli zamierza się anulować uruchomiony już cykl, przytrzymać dłużej naciśnięty przycisk . Cykl zostanie przerwany i maszyna wyłączy się.

Tabela programów

Programy	Opis programu	Temp. max (°C)	Prędkość max (obrotów na minutę)	Suszenie	Środki piorące				Ładunek max (kg)	Czas trwania cyklu	
					Pranie Wstępne	Pranie	Wybielacz	Środek zmiękczający			
Programy codzienne (Daily)											
1	BAWEŁNA PRANIE WSTĘPNE: bielizna biała silnie zabrudzona.	90°	1000	●	●	●	-	●	7	Możliwa jest kontrola czasu trwania programów na wyświetlaczu.	
2	BAWEŁNA: bielizna biała silnie zabrudzona.	90°	1000	●	-	●	●	●	7		
2	BAWEŁNA (1): tkaniny białe i kolorowe, wytrzymałe, mocno zabrudzone.	60°	1000	●	-	●	●	●	7		
2	BAWEŁNA (2): tkaniny białe i kolorowe, delikatne, mocno zabrudzone.	40°	1000	●	-	●	●	●	7		
3	BAWEŁNA: tkaniny białe i kolorowe, wytrzymałe, mocno zabrudzone.	60°	1000	●	-	●	●	●	7		
4	BAWEŁNA KOLOROWE: tkaniny białe lekko zabrudzone i delikatne kolorowe.	40°	1000	●	-	●	●	●	7		
5	SYNTETYCZNE: tkaniny kolorowe, wytrzymałe, mocno zabrudzone.	60°	1000	●	-	●	●	●	4,5		
Programy specjalne (Special)											
6	WEŁNA: do wełny, kaszmiru, itp.	40°	800	-	-	●	-	●	2		
7	JEDWAB/FIRANY: do jedwabiu, wiskozy, bielizny.	30°	0	-	-	●	-	●	1		
8	JEANS	40°	800	●	-	●	-	●	4		
9	Sport Light	30°	600	-	-	●	-	●	4		
10	Sport Shoes	30°	800	-	-	●	-	●	Maks. 2 pary.		
Programy Suszenie											
11	Suszenie bawełna	-	-	●	-	-	-	-	5		
12	Suszenie syntetyczne	-	-	●	-	-	-	-	4		
13	Express Wash & Dry	30°	1000	●	-	●	-	●	0,5		
Programy czystościowe											
	Płukanie	-	1000	●	-	-	●	●	7		
	Wirowanie	-	1000	●	-	-	-	-	7		
	Wydalenie wody	-	0	-	-	-	-	-	7		

Czas trwania cyklu wskazany na wyświetlaczu lub w instrukcji jest czasem oszacowanym dla standardowych warunków. Rzeczywisty czas trwania cyklu może się zmieniać w zależności od wielu czynników, takich jak temperatura i ciśnienie wody na wlocie, temperatura otoczenia, ilość detergentu, ilość i rodzaj pranej odzieży, wyważenie ładunku, wybrane opcje dodatkowe.

Dla wszystkich Instytucji homologacyjnych:

- 1) Program kontrolny zgodny z normą EN 50229: ustawić program 2, wybierając temperaturę 60°C.
- 2) Program bawełna, długi: ustawić program 2, wybierając temperaturę 40°C.

Funkcje prania

- Jeśli wybrana funkcja nie jest zgodna z wybranym programem, kontrolka będzie pulsować, a funkcja nie zostanie uruchomiona.
- Jeśli wybrana funkcja nie jest zgodna z inną, ustawioną uprzednio, kontrolka odpowiadająca pierwszej funkcji będzie pulsowała i uruchomiona zostanie jedynie druga funkcja a kontrolka uruchomionej funkcji zaświeci się.

Eco Time

W przypadku wyboru tej opcji ruchy bębna, temperatura i woda są dostosowywane do niedużego wsadu tkanin bawełnianych i syntetycznych, o niewielkim stopniu zabrudzenia (patrz „Tabela programów”). „Eco Time” możesz prać szybciej, oszczędzając wodę i energię. Zaleca się stosować płynny środek do prania, dostosowując jego ilość do ilości wsadu.

Opłamiwanie

Funkcja ta przydatna jest w celu usuwania bardziej opornych plam. Wstawić dodatkowy pojemniczek 4, na wyposażeniu, do przegródki 1. Przy dozowaniu wybielacza nie przekroczyć poziomu „max” wskazanego na środkowej osce (patrz rysunek).

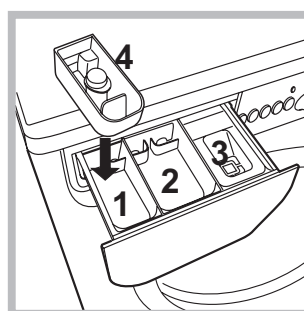

Aby wykonać tylko wybielanie, należy włożyć wybielacz do dodatkowego pojemnika 4 i nastawić program „Płukanie” i uruchomić funkcję „Odplamianie” . Aby przeprowadzić wybielanie w trakcie prania, należy włożyć i wsypać odpowiednie środki piorące i dodatkowe, nastawić żądany program i uruchomić funkcję „Odplamianie” .

Użycie pojemniczka dodatkowego 4 wyklucza pranie wstępne.

Płukanie dodatkowe

Wybierając tę opcję zwiększa się skuteczność płukania i zapewnia się maksymalne usuwanie środka piorącego. Jest przydatne dla włókien szczególnie wrażliwych.

Opóźnienie startu

W celu ustawienia opóźnionego rozpoczęcia wybranego programu należy naciskać odpowiedni przycisk aż do osiągnięcia żadanego czasu opóźnienia. Jeżeli tak opcja jest aktywna, wówczas lampka kontrolna będzie świeciła się cały czas. Wby wyłączyć opóźnienie należy utrzymać pod naciskiem przycisk do momentu, kiedy na wyświetlaczu pojawi się napis „OFF”.

Środki piorące i bielizna

PL

Szufladka na środki piorące

Dobry rezultat prania zależy również od prawidłowego dozowania środka piorącego: użycie jego nadmiernej ilości nie poprawia skuteczności prania, lecz przyczynia się do powstawania nalotów na wewnętrznych częściach pralki i do zanieczyszczania środowiska.

! Nie stosować środków do prania ręcznego, ponieważ tworzą one za dużo piany.

! Środki piorące w proszku należy stosować do tkanin z białej bawełny i do prania wstępnego oraz do prania w temperaturze przekraczającej 60°C.

! Należy stosować się do zaleceń podanych na opakowaniu środka piorącego.

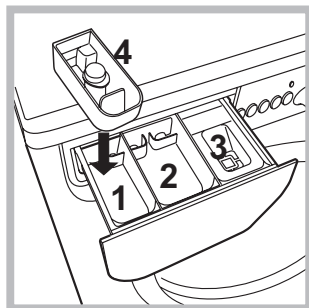

Wysunąć szufladkę i umieścić w niej środek piorący lub dodatkowy w następujący sposób.

przegródka 1: Środek piorący do prania wstępnego (w proszku)

Przed wsypaniem środka piorącego należy sprawdzić, czy nie jest włożona dodatkowa przegródka 4.

przegródka 2: Środek piorący do prania właściwego (w proszku lub w płynie)

Płynny środek do prania należy wlać dopiero przed samym uruchomieniem programu.

przegródka 3: Środki dodatkowe (zmiękczające, itp.)

Środek zmiękczający nie powinien wypływać poza kratkę.

dodatkowa przegródka 4: Wybielacz

Przygotowanie bielizny

- Podzielić bieliznę do prania według:
 - rodzaju tkaniny / symbolu na etykiecie.
 - kolorów: oddzielić tkaniny kolorowe od białych.
- Opróżnić kieszenie i sprawdzić guziki.
- Nie przekraczać wskazanego ciężaru suchej bielizny: patrz „Tabela programów”.

Ile waży bielizna?

- 1 prześcieradło 400-500 gr.
- 1 poszewka 150-200 gr.
- 1 obrus 400-500 gr.
- 1 szlafrok 900-1.200 gr.
- 1 ręcznik 150-250 gr.

Programy specjalne

Wełna: za pomocą programu 6 można prac w pralce także odzież wełnianą, również tę opatrzoną etykietą „tylko pranie ręczne”. Aby uzyskać jak najlepsze rezultaty, należy stosować specjalny środek do prania i nie przekraczać wsadu 2 kg.

Jedwab: stosować odpowiedni program 7 do prania wszelkiego rodzaju wyrobów z jedwabiu. Zaleca się stosowanie specjalnego środka piorącego do tkanin delikatnych.

Firany: włożyć je złożone do poszewki lub do siatkowatego worka. Stosować program 7.

Jeans: przed praniem odwrócić odzież na lewa stronę, stosować płynny środek do prania. Używać programu 8.

Sport Light (program 9): został opracowany do prania tkanin używanych do produkcji odzieży sportowej (dresów, krótkich spodenek itp.) o niewielkim stopniu zabrudzenia; dla uzyskania najlepszych rezultatów prania zaleca się nie przekraczać maksymalnego wsadu określonego w „Tabela programów”. Zaleca się stosowanie płynnych środków do prania, w ilości jak dla połowy wsadu.

Sport Shoes (program 10): został opracowany do prania obuwia sportowego; dla uzyskania najlepszych rezultatów nie należy prac jednocześnie więcej niż 2 par obuwia.

Express Wash & Dry (program 13) został opracowany do prania i suszenia bielizny lekko zabrudzonej w krótkim czasie. Po wybraniu tego cyklu można prac i suszyć do 0,5 kg bielizny w ciągu 30 minut. Aby otrzymać jak najlepsze wyniki prania należy stosować płynny środek piorący; wcześniej wyprać kołnierze, mankiety i plamy.

System równoważenia ładunku

Przed każdym wirowaniem, aby uniknąć nadmiernych drgań oraz jednorodnie rozłożyć wsad, bęben wykonuje obroty z prędkością nieco większą niż podczas prania. Jeśli pomimo kolejnych prób wsad nie zostanie równomiernie rozłożony, maszyna wykona wirowanie z prędkością mniejszą od przewidzianej. W przypadku nadmiernego nierównoważenia pralka wykona rozłożenie wsadu zamiast wirowania. Aby zapewnić lepsze rozłożenie wsadu oraz jego właściwe równoważenie, zaleca się wymieszanie dużych i małych sztuk bielizny.

Nieprawidłowości w działaniu i sposoby ich usuwania

Może się zdarzyć, że pralka nie działa. Przed wezwaniem Serwisu Technicznego (*patrz „Serwis Techniczny”*) należy sprawdzić, czy problemu nie da się łatwo rozwiązać przy pomocy poniższego wykazu.

Nieprawidłowości w działaniu:

Pralka nie włącza się.

Cykl prania nie rozpoczyna się.

Pralka nie pobiera wody (Na wyświetlaczu pojawi się pulsujący napis „H2O”).

Pralka cały czas pobiera i odprowadza wodę.

Pralka nie odprowadza wody i nie odwirowuje prania.

Pralka mocno wibruje w fazie wirowania.

Z pralki wycieka woda.

Kontrolki “opcje” i kontrolka “start/pauza” miga i wyświetlacz pokazuje kod anomalii (np.: F-01, F-..).

Tworzy się zbyt duża ilość piany.

Pralka nie suszy.

Możliwe przyczyny / Rozwiązania:

- Wtyczka nie jest włączona do gniazdka lub jest wsunięta za słabo, tak że nie ma styku.
- W domu nastąpiła przerwa w dostawie prądu.
- Drzwiczki pralki nie są dobrze zamknięte.
- Nie został wciśnięty przycisk WŁĄCZANIA/WYŁĄCZANIA.
- Nie został wciśnięty przycisk START/PAUZA.
- Kurek dopływu wody jest zamknięty.
- Zostało nastawione opóźnienie startu.
- Przewód doprowadzający wodę nie jest podłączony do kurka.
- Przewód jest zgięty.
- Kurek dopływu wody jest zamknięty.
- W domu nastąpiła przerwa w dostawie wody.
- Ciśnienie wody nie jest wystarczające.
- Nie został wciśnięty przycisk START/PAUZA.

- Przewód odpływowy nie został zainstalowany na wysokości między 65 a 100 cm od podłogi (*patrz „Instalacja”*).
- Końcówka przewodu odpływowego jest zanurzona w wodzie (*patrz „Instalacja”*).
- Otwór odpływowy w ścianie nie posiada odpowietrznika.

Jeśli po sprawdzeniu tych możliwości problem nie zostanie rozwiązany, należy zamknąć kurek dopływu wody, wyłączyć pralkę i wezwać Serwis Techniczny. Jeśli mieszkanie znajduje się na najwyższych piętrach budynku, może wystąpić efekt syfonu, w wyniku którego pralka cały czas pobiera i odprowadza wodę. W celu wyeliminowania tej niedogodności należy zakupić specjalny zawór, zapobiegający powstawaniu efektu syfonu.

- Program nie przewiduje odprowadzania wody: w przypadku niektórych programów należy uruchomić je ręcznie.
- Przewód odpływowy jest zgięty (*patrz „Instalacja”*).
- Instalacja odpływowa jest zatkana.

- Podczas instalacji pralki bęben nie został prawidłowo odblokowany (*patrz „Instalacja”*).
- Pralka nie jest właściwie wy poziomowana (*patrz „Instalacja”*).
- Pralka, zainstalowana pomiędzy meblami a ścianą, ma za mało miejsca (*patrz „Instalacja”*).

- Przewód doprowadzający wodę nie jest dobrze przykręcony (*patrz „Instalacja”*).
- Szufladka na środki piorące jest zatkana (w celu jej oczyszczenia *patrz „Utrzymanie i konserwacja”*).
- Przewód odpływowy nie jest dobrze zamocowany (*patrz „Instalacja”*).

- Wyłączyć maszynę i wyjąć wtyczkę z gniazdka, odczekać około 1 minuty, następnie włączyć ją ponownie.
Jeśli problem nie ustępuje, należy wezwać Serwis Techniczny.

- Środek piorący nie jest odpowiedni do pralek automatycznych (na opakowaniu musi być umieszczony napis: „do pralek”, „do prania ręcznego i w pralce” lub podobny).
- Użyto za dużo środka piorącego.

- Wtyczka nie jest włączona do gniazdka, lub jest wsunięta niedostatecznie, tak że nie ma kontaktu.
- W domu brak jest prądu.
- Drzwiczki nie są dobrze zamknięte.
- Zostało nastawione opóźnienie startu.
- SUSZENIE znajduje się w pozycji **OFF**.

Serwis Techniczny

PL

Przed skontaktowaniem się z Serwisem Technicznym:

- *Sprawdzić, czy problemu nie można rozwiązać samodzielnie* (patrz, „Nieprawidłowości w działaniu i sposoby ich usuwania”);
- Ponownie uruchomić program i sprawdzić, czy problem nie zniknął;
- Jeśli nie, zwrócić się do autoryzowanego Serwisu Technicznego, dzwoniąc pod numer podany w karcie gwarancyjnej.

! Nigdy nie wzywać nieautoryzowanych techników.

Należy podać:

- rodzaj nieprawidłowości;
- model maszyny (Mod.);
- numer seryjny (S/N).

Informacje te znajdują się na tabliczce umieszczonej w tylnej części pralki oraz widocznej z przodu po otwarciu drzwiczek.

HU

Magyar

IWDE 7105

!  Ez a szimbólum arra figyelmeztet, hogy olvassa el ezt a használati utasítást.

HU

Összefoglalás

Üzembe helyezés, 26–27

Kicsomagolás és vízszintbe állítás
Víz- és elektromos csatlakozás
Első mosási ciklus
Műszaki adatok

Karbantartás és ápolás, 28

A víz elzárása és az elektromos áram kikapcsolása
A mosógép tisztítása
A mosószer-adagoló fiók tisztítása
Az ajtó és a forgódob ápolása
A szivattyú tisztítása
A vízbevezető cső ellenőrzése

Óvintézkedések és tanácsok, 29

Általános biztonság
Hulladékelhelyezés

A mosógép leírása, 30-31

Kezelőpanel
Kijelző

A mosási ciklusok, illetve a szárítás végrehajtása, 32

Programok és funkciók, 33

Programtáblázat
Mosási funkciók

Mosószerek és mosandók, 34

Mosószer-adagoló fiók
A mosandó ruhák előkészítése
Különleges programok
A bepakolt ruhák kiegyensúlyozására szolgáló rendszer

Rendellenességek és elhárításuk, 35

Szerviz, 36

Üzembe helyezés

HU

! E kézikönyv megőrzése azért fontos, hogy bármikor elővehesse, és megnézhesse. Ha a mosógépet eladná, átadná vagy másnál helyezné el, gondoskodjon arról, hogy e kézikönyv a mosógéppel együtt maradjon, hogy az új tulajdonos is megismerhesse a készülék funkcióit és az ezekre vonatkozó figyelmeztetéseket.

! Figyelmesen olvassa el az utasításokat: fontos információkat tartalmaznak az üzembe helyezésről, a használatról és a biztonságról.

Kicsomagolás és vízszintbe állítás

Kicsomagolás

1. Csomagolja ki a mosógépet.
2. Ellenőrizze, hogy a mosógép nem sérült-e meg a szállítás során. Ha a készüléken sérülést talál, ne csatlakoztassa, és forduljon a viszonteladóhoz.

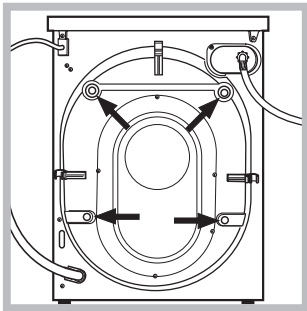

3. Csavarozza ki a készülék hátsó részén található, a szállításhoz szükséges 4 védőcsavart, és távolítsa el a gumibakot a távtartójával együtt (lásd ábra).

4. Zárja le a furatokat a mellékelt műanyag dugókkal.

5. Minden darabot őrizzen meg: ha a mosógépet szállítani kell, előtte ezeket vissza kell szerelni.

! A csomagolóanyag nem gyermekjáték.

Vízszintbe állítás

1. A mosógépet sík és kemény padlóra állítsa, úgy, hogy ne érjen falhoz, bútorhoz vagy máshoz.

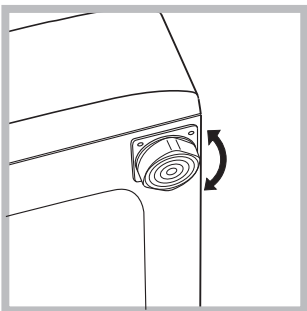

2. Ha a padló nem tökéletesen vízszintes, az első lábak be-, illetve kicsavarásával kompenzálhatja azt (lásd ábra). A dőlés a gép felső burkolatán mérve nem lehet több, mint 2°.

A pontos vízszintezés biztosítja a gép stabilitását, így az a működés során nem fog vibrálni, zajt okozni vagy elmozdulni. Szőnyegpadló vagy szőnyeg esetén a lábakat úgy állítsa be, hogy a mosógép alatt elegendő hely maradjon a szellőzésre.

Víz- és elektromos csatlakozás

A vízbevezető cső csatlakoztatása

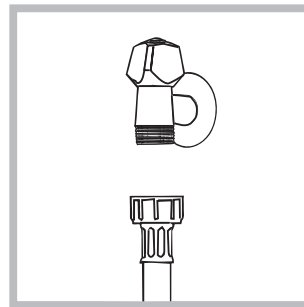

1. A vízbevezető cső csatlakoztatásához csavarozza fel a csövet egy 3/4"-os külső menettel rendelkező hidegvíz-csapra (lásd ábra). A csatlakoztatás előtt eressze meg a csapot, és folyassa a

vizet addig, amíg az teljesen átlátszóvá nem válik!

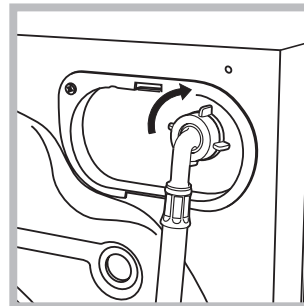

2. A vízbevezető cső csatlakoztatásához csavarozza a csövet a mosógép hátoldalán jobbra fent található vízbemeneti csonkra (lásd ábra).

3. Ügyeljen arra, hogy a csövön ne legyen törés vagy szűkület.

! A csap víznyomásának a műszaki adatok táblázatában szereplő határértékek között kell lennie (lásd a szemben lévő oldalt).

! Amennyiben a vízbevezető cső nem elég hosszú, forduljon szaküzlethez vagy engedéllyel rendelkező szakemberhez.

! Soha ne alkalmazzon már használt csöveket.

! Használja a készülékhez mellékelteket.

A leeresztőcső csatlakoztatása

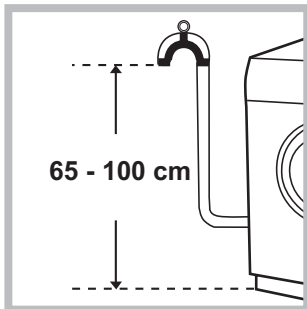

A leeresztőcsövet csatlakoztassa lefolyóhoz vagy a padlótól 65 és 100 cm közötti magasságban lévő fali lefolyószifonhoz anélkül, hogy megtörné!

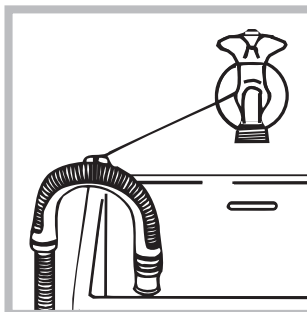

Vagy helyezze a kifolyócsövet a mosdó vagy kád szélére, és erősítse az  vezetőt (melyet a műszaki ügyfélszolgálaton lehet megvásárolni) a csaphoz (lásd az ábrát). A leeresztőcső szabad végének nem

szabad vízbe merülnie.

! Hosszabbító csövek használata nem javasolt. Amennyiben feltétlenül szükséges, a hosszabbító cső átmérője egyezzen meg az eredeti csőével, és semmiképpen se legyen 150 cm-nél hosszabb.

Elektromos csatlakoztatás

Mielőtt a csatlakozódugót az aljzatba dugná, bizonyosodjon meg az alábbiakról:

- Az aljzat földelése megfelel a törvény által előírtak.
- Az aljzat képes elviselni a készülék műszaki adatait tartalmazó táblázatban megadott maximális teljesítményfelvételt (lásd szemben).
- A hálózat feszültsége a műszaki adatokat tartalmazó táblázatban szereplő értékek közé esik (lásd szemben).
- Az aljzat kompatibilis a mosógép csatlakozódugójával. Ellenkező esetben cserélje ki az aljzatot vagy a csatlakozódugót!

! A mosógép nem állítható fel nyílt téren, még akkor sem, ha a tér tetővel van fedve, mert nagyon veszélyes, ha a gép esőnek vagy zivataroknak van kitéve.

! A csatlakozódugónak a mosógép üzembe helyezett állapotában is könnyen elérhető helyen kell lennie.

! Ne használjon hosszabbítót vagy elosztót.

! A kábel ne legyen se megtörve, se összenyomva.

! A hálózati kábelt csak hivatalos szerelő cserélheti.

Figyelem! A fenti előírások figyelmen kívül hagyása esetén a gyártó elhárít minden felelősséget.

Első mosási ciklus

Üzembe helyezés után – mielőtt a mosógépet használni kezdené – mosószerrel, mosandó ruha nélkül futtassa le az 2-es mosási programot.

Műszaki adatok

Modell	IWDE 7105
Méret	szélesség 59,5 cm magasság 85 cm mélység 53,5 cm
Ruhátöltet:	mosáshoz 1 és 7 kg között; szárításhoz 1 és 5 kg között
Elektromos csatlakozás	lásd a készüléken található, műszaki jellemzőket tartalmazó adattáblát!
Vízcsatlakozások	maximális nyomás 1 MPa (10 bar) minimális nyomás 0,05 MPa (0,5 bar) dob űrtartalma 58 liter
Centrifuga fordulatszám	1000 fordulat/perc-ig
EN 50229 szabvány Szerinti vezérlő-programok	mosáshoz: 2-as program; hőmérséklet 60°C; 7 kg ruhatöltettel végezve. Szárítás: válassza a „Pamut” szárítási programot, és mindkét töltetnél „A4” szárítási szintet állítson be. Az első szárítási ciklust a névleges töltettel kell elvégezni.
	Ez a berendezés megfelel a következő Uniós Előírásoknak: - EMC 2014/30/EU (Elektromágneses összeférhetőség) - 2012/19/EU - (WEEE) - LVD 2014/35/EU (Alacsony feszültség)

Karbantartás és ápolás

HU

A víz elzárása és az elektromos áram kikapcsolása

- Minden mosás után zárja el a vízcsapot. Így kíméli a mosógép vízrendszerét és megszünteti a vízszivárgás kockázatát.
- A mosógép tisztításakor, illetve karbantatásakor húzza ki a hálózati csatlakozódugót az aljzatból.

A mosógép tisztítása

A külső részeket és a gumirészeket langyos, szappanos vizes ronggyal tisztíthatja. Ne használjon oldószert vagy súrolószert!

A mosószer-adagoló fiók tisztítása

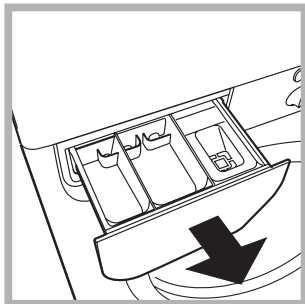

A fiók felemelésével és kifelé húzásával vegye ki a fiókot (lásd ábra). Folyó víz alatt mossa ki! Ezt a tisztítást gyakran el kell végezni.

Az ajtó és a forgódob ápolása

- Az ajtót hagyja mindig résre nyitva, nehogy rossz szagok keletkezzenek.

A szivattyú tisztítása

A mosógép öntisztító szivattyúval van felszerelve, melynek nincs szüksége tisztítási és karbantartási műveletekre. Előfordulhat azonban, hogy apró tárgyak (aprópénz, gomb) esnek a szivattyú alsó részén található szivattyúvédő előkamrába.

! Győződjön meg róla, hogy a mosóprogram véget ért, és húzza ki a hálózati csatlakozót.

Az előkamrához való hozzáférés érdekében tegye a következőket:

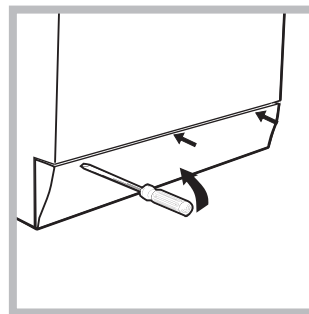

1. Egy csavarhúzó segítségével távolítsa el a burkolópanelt a készülék elejéről (lásd ábra);

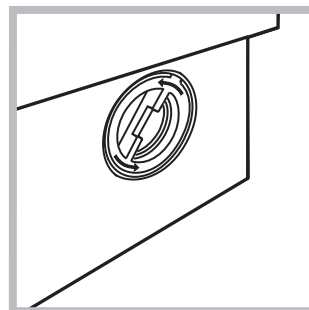

2. Órairánnyal elmentélesen forgatva csavarja le a fedelet (lásd ábra). Természetes, hogy egy kevés víz kifolyik;

3. Gondosan tisztítsa ki az üreg belsejét;
4. Csavarja vissza a fedelet;
5. Szerelje vissza a panelt – mielőtt a gép felé nyomná, győződjön meg arról, hogy a horgok a hozzájuk tartozó furatokba illeszkednek.

A vízbevezető cső ellenőrzése

Évente legalább egyszer ellenőrizze a vízbevezető csövet. Ha repedezett vagy hasadozott, ki kell cserélni – a mosás során a nagy nyomás hirtelen szakadást okozhat.

! Soha ne használjon korábban már használt csöveket.

! A mosógép a nemzetközi biztonsági szabványoknak megfelelően lett tervezve és gyártva. Ezeket a figyelmeztetéseket biztonsági okokból írjuk le, kérjük, olvassa el őket figyelmesen!

Általános biztonság

- Ez a készüléket háztartási használatra lett tervezve.
 - Ezt a készüléket a 8 éves kort betöltött gyermekek, valamint a testileg, érzékszervileg vagy szellemileg korlátozott, nem hozzáértő, illetve a terméket nem ismerő személyek csak megfelelő felügyelet mellett, vagy a készülék biztonságos használatával kapcsolatos alapvető utasítások és a kapcsolódó veszélyek ismeretében használhatják. A gyerekek nem játszhatnak a készülékkel. A karbantartási és tisztítási munkálatokat felügyelet nélkül hagyott gyerekek nem végezhetik.
 - Ne szárítson nem mosott holmikat.
 - A főzőolajjal, acetonnal, alkohollal, benzinnel, kerozinnal, folttisztítóval terpentinrel, viasszal és az azok eltávolítására használt anyagokkal bekoszolódott ruhadarabokat a szárítógépben való szárításuk előtt meleg vízben kell mosni, sok mosószerrel.
 - Az olyan anyagokat, mint a habszivacs (polifoam szivacsok), a fürdősapka, a vízálló szövetek, az egy oldalon gumival bevont ruhaneműk, valamint a habszivacs részekkel rendelkező ruhadarabok, nem szabad szárítógépben szárítani.
 - Az öblítőket és hasonló termékeket a gyártó által megadott utasításoknak megfelelően kell használni.
 - A szárítógép ciklusainak a befejező részén nincs hőközlés (hűtési ciklus), hogy a ruhaneműket a rendszer ne károsítsa.
- FIGYELEM:** Soha ne állítsa le a szárítógépet a szárítási program vége előtt. Ilyen esetben gyorsan vegyen ki minden ruhadarabot, és teregesse ki őket, hogy gyorsan kihűlhessenek.
- A mosógépet csak felnőtt használhatja, és csak az e használati utasításban megadott utasítások szerint.
 - Ne érjen a géphez mezítláb, illetve vizes vagy nedves kézzel vagy lábbal!
 - A csatlakozódugót az aljzatból ne a kábelnél, hanem a csatlakozónál fogva húzza ki!
 - Működés közben ne nyissa ki a mosószer-adagoló fiókot.
 - Ne nyúljon a leeresztett vízbe, mert forró lehet!
 - Semmiképpen ne feszegesse az ajtót: megsérülhet a véletlen nyitást megakadályozó biztonsági retesz.

- Hiba esetén semmiképpen se nyúljon a gép belső részeihez, és ne próbálja megjavítani!
- Mindig ügyeljen arra, hogy gyermekek ne mehessenek a működő gép közelébe.
- A mosás során az ajtó meleg lehet.
- Amennyiben a gépet át kell helyezni, az áthelyezést két vagy három személy végezze, maximális odafigyeléssel. Soha ne próbálja egyedül elmozdítani, mert a készülék nagyon nehéz.
- A mosandó berakása előtt ellenőrizze, hogy a forgódob üres-e.
- A készüléket ne használja olyan ruhaneműk szárítására, melyek előzetesen nyúlékony adalékokkal lettek kezelve (például triklór-etilén, benzin).
- A mosószárítógépben tilos habszivacsot vagy gumírozott anyagokat szárítani.
- Ellenőrizze, hogy a szárítási programnál a vízcsap nyitva van-e.
- A mosó-szárítógép csak az előzetesen vízben kimosott ruhaneműk szárítására alkalmas.
- A 3 éves kor alatti gyermekeket tartsa távol a szárítógéptől, ha nincsenek folyamatosan felügyelet alatt.
- Távolítsa el minden tárgyat, pl. öngyújtókat és gyufákat, a zsebekből.

Hulladékelhelyezés

- A csomagolóanyag megsemmisítése: tartsa be a helyi előírásokat, így a csomagolás újrahasznosítható.
- Az elektromos készülékek megsemmisítéséről szóló európai direktíva 2012/19/EU előírja, hogy a régi háztartási gépeket nem szabad a normál nem szelektív hulladékgyűjtési folyamat során összegyűjteni. A régi gépeket szelektíven kell összegyűjteni, hogy optimalizálni lehessen a bennük lévő anyagok újrahasznosítását és csökkenteni lehessen az emberi egészségre és környezetre gyakorolt hatásukat. Az áthúzott "szemeteskuka" jele emlékezteti Önt arra, hogy kötelessége ezeket a termékeket szelektíven összegyűjteni. A fogyasztóknak a helyi hatóságot vagy kereskedőt kell felkeresniük a régi háztartási gépek helyes elhelyezését illetően.

A mosógép leírása

Kezelőpanel

HU

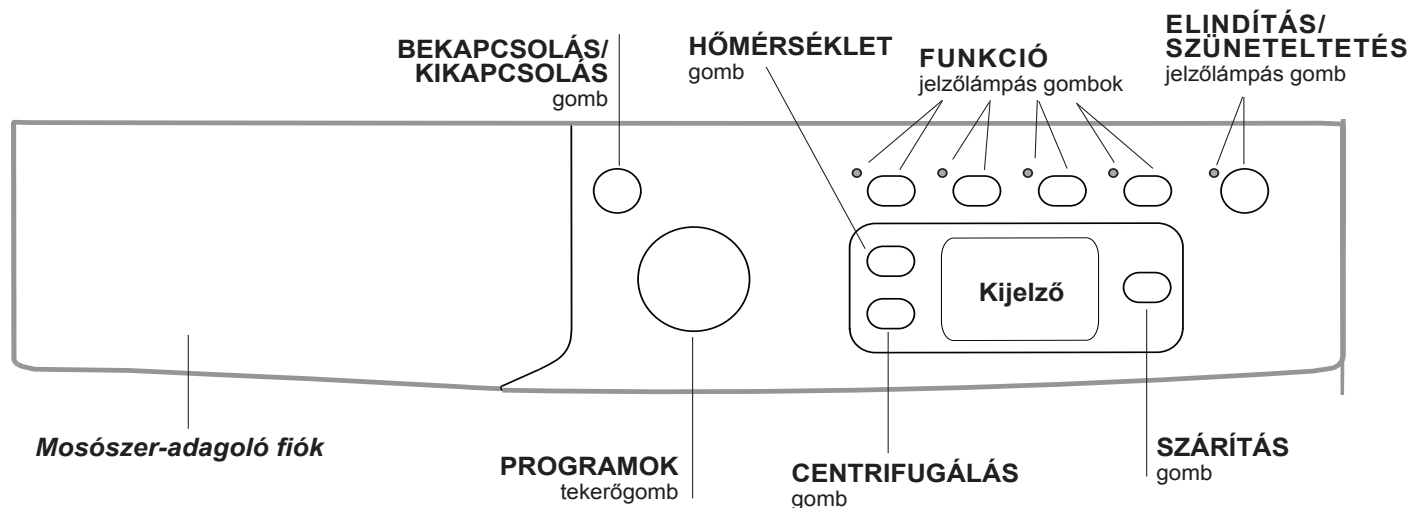



Mosószer-adagoló fiók: a mosószerek és adalékok betöltésére szolgál (lásd „Mosószerek és mosandók”).

BEKAPCSOLÁS/KIKAPCSOLÁS gomb : a készülék be-, vagy kikapcsolásához nyomja meg röviden ezt a gombot. Amennyiben az ELINDÍTÁS/SZÜNETELTETÉS lámpa zöld fénnel lassan villog, a készülék be van kapcsolva. A mosógép mosás közben történő leállításához hosszan, kb. 2 másodpercig tartsa lenyomva a nyomógombot – a gomb rövid, vagy véletlen megnyomása nem kapcsolja le a készüléket. A mosógép mosás közben történő leállítása magát a mosás programot is törli. A kívánt programot újból be kell állítani.



PROGRAMOK tekerőgomb: a kívánt program beállítására szolgálnak (lásd „Programtáblázat”).

FUNKCIÓ jelzőlámpás gombok: a lehetséges funkciók kiválasztására szolgál. A kiválasztott funkció jelzőlámpája égve marad.

CENTRIFUGÁLÁS  gomb: a centrifugálás sebességének csökkentéséhez, vagy annak teljes kikapcsolásához nyomja meg ezt a gombot – az érték megjelenik a kijelzőn.

HŐMÉRSÉKLET  gomb: a hőmérséklet csökkentéséhez vagy meelőzéséhez nyomja meg ezt a gombot – az érték megjelenik a kijelzőn.

SZÁRÍTÁS  gomb: a szárítási beállítások módosításához nyomja meg ezt a gombot – a szárítási szint, illetve szárítási idő kiválasztott értéke megjelenik a kijelzőn (lásd „A mosási ciklusok, illetve a szárítás végrehajtása”).

ELINDÍTÁS/SZÜNETELTETÉS  jelzőlámpás gomb: ha a zöld jelzőlámpa lassan villog, a mosás indításához nyomja meg ezt a gombot. A ciklus elindításával a jelzőlámpa állandó fénnel kezd világítani. A mosás szüneteltetéséhez ismétlen nyomja meg ezt a gombot; a jelzőlámpa narancssárga fénnel kezd el villogni. Amennyiben a  szimbólum nem világít, az ajtót ki lehet nyitni (várjon kb. 3 percet). A mosásnak a megszakítás időpontjától való folytatásához nyomja meg ismét ezt a gombot.

Készenléti üzemmód

Ez a mosógép – az energiatakarékosságra vonatkozó legújabb előírásoknak megfelelően – automatikus kikapcsolási (készenléti) rendszerrel van ellátva, mely a használat megadott percnyi szüneteltetése esetén bekapcsol. Nyomja meg röviden a BEKAPCSOLÁS/KIKAPCSOLÁS gombot, és várjon, amíg a készülék újrabekapcsol.

Fogyasztás off üzemmódban: 0,5 W

Fogyasztás bekapcsolva hagyott üzemmódban: 8 W

Kijelző



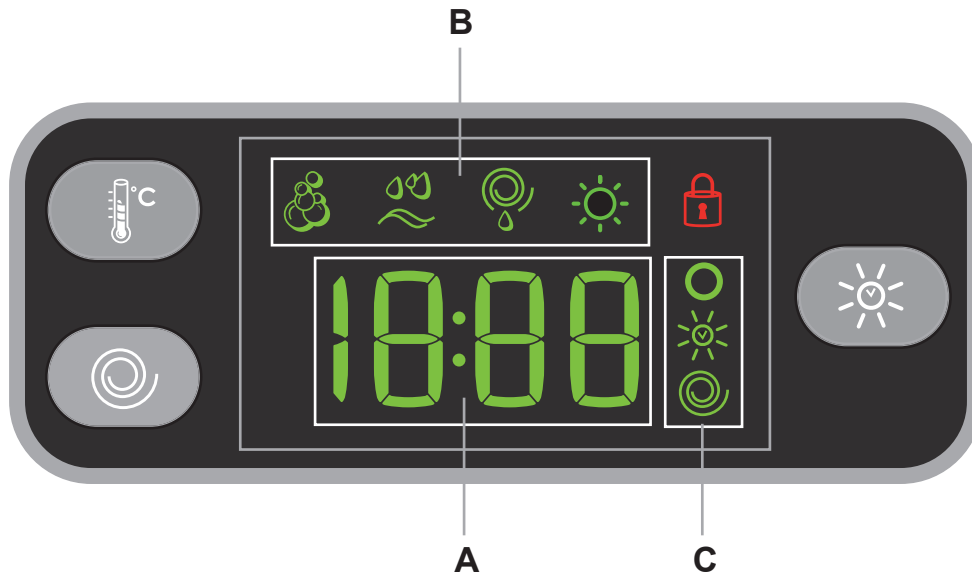

HU









A kijelző a készülék programozásához nyújt segítséget, és számos információt szolgáltat.

Az **A** feliratmezőben a rendelkezésre álló programok hossza, illetve elindított ciklus esetén a program végéig hátralévő maradékidő látható. KÉSLELTETETT INDÍTÁS beállítása esetén a kiválasztott program elindulásáig hátralévő időt jeleníti meg. Ezenkívül a vonatkozó gomb megnyomása esetén megjelenik a beállított programhoz választható hőmérséklet, centrifugasebesség, szárítási szint, illetve szárítási idő maximális értéke.

A **B** feliratmező a kiválasztott ciklus fázisait, elindított program esetén pedig az éppen folyamatban lévő mosási fázist, illetve adott esetben szárítási fázist jeleníti meg.

-  Mosás
-  Öblítés
-  Centrifugálás / Szivattyúzás
-  Szárítás

A **C** feliratmezőben fentrol lefelé a "hőmérséklet" , a "Szárítás"  és a "centrifugálás"  szimbólumai jelennek meg: A világító  szimbólum azt jelzi, hogy a kijelző a beállított hőmérsékletet mutatja. A szárítás beállítása közben a  szimbólum világítani fog. A világító  szimbólum azt jelzi, hogy a kijelző a beállított centrifugasebességet mutatja.

Ajtózár szimbólum

A világító szimbólum azt jelöli, hogy az ajtó reteszelve van. A károk elkerülése érdekében az ajtó kinyitása előtt meg kell várni, hogy a szimbólum kialudjon (várjon kb. 3 percet).





Az ajtó menet közbeni kinyitásához nyomja meg az ELINDÍTÁS/SZÜNETELTETÉS gombot – ha az  AJTÓZÁR szimbólum kialudt, kinyithatja az ajtót (várjon kb. 3 percet).

A mosási ciklusok, illetve a szárítás végrehajtása

HU

- 1. A KÉSZÜLÉK BEKAPCSOLÁSA.** Nyomja meg a  gombot, az ELINDÍTÁS/SZÜNETELTETÉS lámpa pedig lassan, zöld fényel villogni kezd.
- 2. A MOSANDÓ RUHÁK BEPAKOLÁSA.** Nyissa ki az ajtót! Tegye be a mosandó ruhákat, ügyelve arra, hogy ne lépje túl a következő oldalon található programtáblázatban feltüntetett ruhatöltet-mennyiséget.
- 3. A MOSÓSZER ADAGOLÁSA.** Vegye ki a fiókot, és a „Mosószerek és mosandók” fejezetben leírtak szerint öntse a mosószert a megfelelő tégelybe.
- 4. CSUKJA BE AZ AJTÓT.**
- 5. A PROGRAM KIVÁLASZTÁSA.** A PROGRAMOK tekerőgombbal állítsa be a kívánt programot. Mindegyik programhoz tartozik egy hőmérséklet és egy centrifugasebesség, melyek megváltoztatható értékek. A kijelzőn megjelenik a ciklusidő.

- 6. A MOSÁSI CIKLUS EGYÉNI BEÁLLÍTÁSAI.** Használja a megfelelő gombokat:

  **A hőmérséklet és/vagy a centrifugasebesség megváltoztatása.** A készülék automatikusan kijelzi az elindított programhoz tartozó legmagasabb hőmérsékletet és centrifugasebességet, vagy a legutóbb kiválasztottakat, amennyiben azok kompatibilisek a kiválasztott programmal. A  gomb nyomogatásával a hőmérséklet fokozatosan csökkenthető egészen a hidegmosásig „OFF”. A  gomb nyomogatásával a centrifugasebesség fokozatosan csökkenthető egészen annak kikapcsolásáig „OFF”. A gomb legalsó értéken történő megnyomásával visszatérhet a maximális értékekhez.

 **A szárítás beállítása** A gomb első megnyomása esetén a készülék a kiválasztott programnak megfelelően automatikusan kiválasztja a maximális szárítási szintet. A gomb minden egyes további megnyomása esetén a készülék eggyel alacsonyabb szintre állítja a szárítási szintet, közvetetten pedig a szárítási időt is, egészen annak kikapcsolásáig, azaz az „OFF” értékig. A szárítás beállítható:

A - a kívánt szárítási szint alapján:

Vasalás: Azon ruhadarabok mosására szolgál, melyeket mosás után vasalni kell. A ruhában maradt nedvesség puhává tesz a ráncokat, és megkönnyíti azok eltávolítását. A kijelzőn az „A1” felirat látható.

Akasztó: Ideális a teljes szárítást nem igénylő ruhadarabokhoz. A kijelzőn az „A2” felirat látható.

Szekrény: Azon mosandó ruhák mosására szolgál, melyeket mosás után vasalás nélkül a szekrénybe lehet tenni. A kijelzőn az „A3” felirat látható.

Extra: Azon ruhadarabok mosására szolgál, melyek teljes szárítást igényelnek (pl. frottírtörülközők és fűrdoköpenyek). A kijelzőn az „A4” felirat látható.

B - az idő alapján: **30 - 180** percig.

Ha a mosni és szárítani kívánt ruhanemű mennyisége jóval több, mint a megengedett (lásd az *oldalsó táblázatot*), végezze el a mosást, és a program végeztével válassza szét a ruhaneműt és egy részét tegye vissza a dobba. Ezután kövesse a „Csak szárítás” végrehajtásához megadott instrukciókat. Ismétlje meg ugyanezt a maradék ruhaneművel is.

Megjegyzés: A szárítás végét mindig hűtési folyamat követi.

Csak szárítás

A Programok tekerőgomb segítségével, a mosott ruhanemű anyag típusa alapján válassza ki a kívánt szárítást (11-12). A SZÁRÍTÁS gomb segítségével a kívánt szárítási szint, illetve a szárítási idő is beállítható .



A program tulajdonságainak módosítása.

- A funkció bekapcsolásához nyomja meg ezt a gombot – a gombon található jelzőlámpa világít.
- A funkció kikapcsolásához ismételten nyomja meg a gombot – a lámpa kialszik.

! Ha a kiválasztott funkció a beállított programmal nem kompatibilis, a jelzőlámpa villogni kezd, és a funkció nem lesz bekapcsolva.

! Ha a kiválasztott funkció egy korábban beállított programmal nem kompatibilis, az elsőként kiválasztott funkció lámpája villogni kezd, és csak a második funkció lesz bekapcsolva, a bekapcsolt funkció lámpája folyamatosan világít.

! A funkciók megváltoztathatják az ajánlott ruhatöltet-mennyiséget és/vagy a ciklusidőt.

- 7. A PROGRAM INDÍTÁSA.** Nyomja meg az ELINDÍTÁS/SZÜNETELTETÉS gombot. A megfelelő jelzőlámpa állandó zöld fényel világítani kezd, és az ajtózár bekapcsol (az  AJTÓZÁR szimbólum világítani kezd). A program menet közben történő megváltoztatásához az ELINDÍTÁS/SZÜNETELTETÉS gomb megnyomásával szüneteltesse le a készülék működését – az ELINDÍTÁS/SZÜNETELTETÉS lámpa narancssárga fényel lassan villogni kezd. Ezután válassza ki a kívánt programot, és nyomja meg újból az ELINDÍTÁS/SZÜNETELTETÉS gombot. Az ajtó menet közbeni kinyitásához nyomja meg az ELINDÍTÁS/SZÜNETELTETÉS gombot – ha az  AJTÓZÁR szimbólum kialudt, kinyithatja az ajtót (várjon kb. 3 percet). A mosásnak a megszakítás időpontjától való folytatásához nyomja meg ismét az ELINDÍTÁS/SZÜNETELTETÉS gombot.

- 8. A PROGRAM VÉGE.** Ezt a kijelzőn megjelenő „End” felirat jelzi. Ha az AJTÓZÁR  szimbólum kialszik, ki lehet nyitni az ajtót (várjon kb. 3 percet). Nyissa ki az ajtót, szedje ki a mosott ruhákat, és kapcsolja ki a készüléket.

! Amennyiben nullázni szeretne egy már elindított programot, tartsa hosszan lenyomva a  gombot. A program megszakad, és a készülék kikapcsol.

Programtáblázat

Programok	Programleírás	Max. hőm. (°C)	Max. sebesség (ford./perc)	Szárítás	Mosószerek				Max. ruhaneménység (kg)	Programidő	
					Előmosás	Mosás	Fehéritőszert	Öblítő			
Hétköznapi programok											
1	PAMUT ELOMÓSÁS: Erősen szennyezett fehér ruhák.	90°	1000	●	●	●	-	●	7	A mosási programok mosási ideje leolvasható a kijelzőről.	
2	PAMUT: Erősen szennyezett fehér ruhák.	90°	1000	●	-	●	●	●	7		
2	PAMUT (1-2): Erősen szennyezett fehér és magasabb hőmérsékleten mosható színes ruhák.	60°	1000	●	-	●	●	●	7		
2	PAMUT (2): Erősen szennyezett kényes fehér és színes ruhák.	40°	1000	●	-	●	●	●	7		
3	PAMUT: Erősen szennyezett fehér és magasabb hőmérsékleten mosható színes ruhák.	60°	1000	●	-	●	●	●	7		
4	SZÍNES PAMUT: Enyhén szennyezett fehér és kényes színes ruhák.	40°	1000	●	-	●	●	●	7		
5	SZINTETIKUS: Erősen szennyezett, magasabb hőmérsékleten mosható színes ruhák.	60°	1000	●	-	●	●	●	4,5		
Speciális programok											
6	GYAPJÚ: Gyapjú, kasmír stb. ruhaneműk mosásához.	40°	800	-	-	●	-	●	2		
7	SELYEM/FÜGGÖNY: Selyem ruhaneműkhöz, viszkózus anyagokhoz, fehéreműkhöz.	30°	0	-	-	●	-	●	1		
8	JEANS	40°	800	●	-	●	-	●	4		
9	Sport Light	30°	600	-	-	●	-	●	4		
10	Sport Shoes	30°	800	-	-	●	-	●	Max. 2 par		
Szárítás programok											
11	Pamut	-	-	●	-	-	-	-	5		
12	Szintetikus	-	-	●	-	-	-	-	4		
13	Express mosás és szárítás	30°	1000	●	-	●	-	●	0,5		
Részleges programok											
	ÖBLÍTÉS	-	1000	●	-	-	●	●	7		
	CENTRIFUGÁLÁS	-	1000	●	-	-	-	-	7		
	SZIVATTYÚZÁS	-	0	-	-	-	-	-	7		

A kijelzőn megjelenő vagy a kézikönyben feltüntetett ciklusidők szokásos körülmények alapján becsült értékek. A tényleges időt számos tényező befolyásolhatja – pl. a bemeneti víznyomás, a környezeti hőmérséklet, a mosószert mennyisége, a ruhatöltet mennyisége és típusa, a ruhatöltet kiegyensúlyozása, a kiválasztott további opciók.

A vizsgálószervek számára:

- 1) EN 50229 szabvány szerinti vezérlőprogramok: állítsa be a 2-os programot 60 °C-ra.
- 2) Hosszú pamut program: állítsa be a 2-es programot 40 °C-ra.

Mosási funkciók

- Ha a kiválasztott funkció a beállított programmal nem kompatibilis, a jelzőlámpa villogni kezd, és a funkció nem lesz bekapcsolva.

- Ha a kiválasztott funkció egy korábban beállított programmal nem kompatibilis, az elsőként kiválasztott funkció lámpája villogni kezd, és csak a második funkció lesz bekapcsolva, a bekapcsolt funkció lámpája folyamatosan világít

EcoTime

Ennek az opciónak a kiválasztásakor a mechanikus mozgás, a hőmérséklet és a vízhasználat kis, pamut és muszálas holmikak tartalmazó töltetre van optimalizálva (lásd "programtáblázat"). Az "EcoTime" opció használatával rövidebb idő alatt, víz- és energiatakarékosan mosható. Javasoljuk, hogy használjon folyékony mosószert a töltet mennyiségéhez illo adagban.

Folteltávolítás

Ez a funkció a legmakacsabb foltok eltávolítására szolgál. Tegye be a 4-es berakható tartályt az 1-es rekeszbe. A fehéritőszert betöltése közben vigyázzon arra, hogy az a központi csapon jelzett „max” szintet ne lépje túl (lásd ábra). Amennyiben csak fehéritést szeretne végezni, töltsen be a

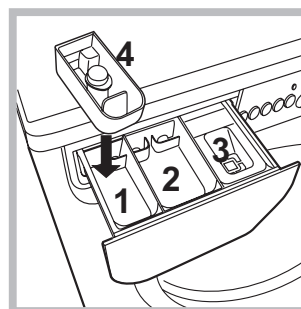

fehéritőt a 4-es berakható rekeszbe, állítsa be a "Öblítés" programot, és kapcsolja be a Folteltávolítás funkciót . Ha mosás közben szeretne fehériteni, tegye be a mosóport és az adalékanyagokat, állítsa be a kívánt programot, és kapcsolja be a Folteltávolítás funkciót . A 4-es berakható

rekesz használata kizárja az előmosást.

Extra öblítés

Ezen opció alkalmazásával nő az öblítés, valamint a végső mosószertárolás hatékonysága. Használatra különösen érzékeny bőrű embereknél ajánlott.

Késleltetett indítás

A kiválasztott program késleltetett indításához nyomogassa a megfelelő gombot addig, míg a késleltetés kívánt értékét el nem éri. Amennyiben ez az opció be van kapcsolva, a vonatkozó jelzőlámpa világít. A késleltetett indítás törléséhez nyomogassa a gombot mindaddig, míg a kijelzőn meg nem jelenik az „OFF” felirat.

Mosószerek és mosandók

HU

Mosószer-adagoló fiók

A mosás eredményessége függ a mosószer helyes adagolásától is: ha túl sokat adagol belőle, a mosás nem lesz hatékonyabb, de hozzájárul ahhoz, hogy lerakódás képződjön a mosógépben, valamint a környezetet is jobban szennyezi.

! Ne használjon kézi mosószert, mert túlzottan sok hab képződik.

! Fehér színű pamut ruhadarabokhoz, előmosáshoz és 60 °C-nál magasabb hőmérsékleten történő mosásokhoz mosóport használjon.

! Kövesse a mosópor csomagolásán feltüntetett utasításokat.

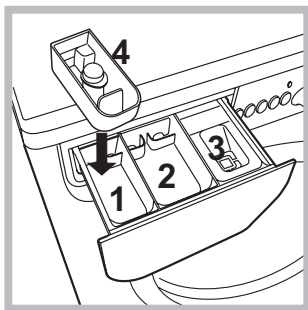

Húzza ki a mosószer-adagoló fiókot, és a következők szerint tegye bele a mosószert, illetve az adalékot.

1-es rekesz: Mosószer előmosáshoz (por)

A mosószer betöltése előtt győződjön meg arról, hogy a 4-es berakható rekesz nincs ebben a rekeszben.

2-es rekesz: Mosószer mosáshoz (por vagy folyadék)

A folyékony mosószert csak az indítás előtt lehet betölteni.

3-as rekesz: Adalékok (öblítők stb.)

Az öblítő ne érjen a rács fölé.

4-es berakható rekesz: Fehérítőszer

A mosandó ruhák előkészítése

- Osztályozza a mosandókat a következők szerint:
 - Szövet típusa / címkén lévő szimbólum.
 - Színek Válogassa külön a színes és fehér ruhákat.
- Üritse ki a zsebeket, és vizsgálja meg a gombokat.
- Ne lépje túl a mosandók száraz súlyára vonatkozóan megadott értékeket: lásd "Programtáblázat".

Milyen nehezek a mosandó ruhák?

- 1 lepedő: 400–500 g
- 1 párnahuzat: 150–200 g
- 1 asztalterítő: 400–500 g
- 1 fürdőköpeny: 900–1200 g
- 1 törölköző: 150–250 g

Különleges programok

Gyapjú: A 6-os programmal gyapjúholmikat lehet mosni, azokat is, melyek címkéjén a „csak kézzel mosható”  utasítás szerepel. A legjobb eredmény elérése érdekében használjon speciális mosószert, és ne lépje túl az 2 kg ruhatöltetet.

Selyem: az összes selyem ruhadarab mosásához használja az ehhez való, 7-es programot! A kényesebb ruhaneműkhöz tanácsos speciálisan rájuk kifejlesztett mosószert használni.

Függönyök: hajtogatva tegye párnahuzatba (vászonzsákba) vagy hálós zacskóba. Használja a 7-es programot.

Jeans: A mosás előtt fordítsa ki a ruhadarabokat, és használjon folyékony mosószert. Használja a 8-as programot.

A **Sport Light** programot (9-es program) az enyhén koszos sportruházatok (melegítők, rövid nadrágok stb.) mosására tervezték. A legjobb eredmény érdekében javasoljuk, hogy ne lépje túl a „programtáblázat”-ban feltüntetett maximális töltetet. Javasoljuk, hogy használjon folyékony mosószert feladagnak megfelelő adagban.

A **Sport Shoes** programot (10-as program) a sportcipők mosására tervezték. A legjobb eredmény érdekében ne mosson egyszerre 2 párnál többet.

Az **Express Wash & Dry** (13-as program) enyhén koszos ruhadarabok rövid idő alatt történő kimosására lett kifejlesztve. E ciklussal akár 0,5 kg mosandó ruhát is ki lehet mosni mindössze 30 perc alatt. A legjobb eredmény elérése érdekében használjon folyékony mosószert. A mandzsetákat, gallérokat és foltokat kezelje elő.

A bepakolt ruhák kiegyensúlyozására szolgáló rendszer

A túlzott zajhatás megelőzésére, valamint a mosandók egyenletes eloszlása érdekében a forgódob a centrifugafázis előtt a mosási centrifugasebességnél kicsit nagyobb sebességre kapcsol. Amennyiben a töltet kiegyensúlyozására irányuló próbálkozások nem vezetnek eredményre, a készülék az elméleti centrifugasebességnél lassabb centrifugálásra kapcsol. Jelentős kiegyensúlyozatlanság esetén a mosógép, centrifugálás előtt megpróbálja a töltetet megfelelően elosztatni. A töltet megfelelő eloszlásának biztosítása érdekében ajánlatos a nagy ruhaneműket a kicsikkel összekeverni.

Előfordulhat, hogy a mosógép nem működik. Mielőtt felhívna a szervizt (lásd „Szerviz”), ellenőrizze, hogy nem olyan problémáról van-e szó, amely a következő lista segítségével egyszerűen megoldható!

Rendellenességek:

A mosógép nem kapcsol be.

A mosási ciklus nem indul el.

A mosógép nem kap vizet (a kijelzőn a “H2O” felirat villog).

A mosógép folytonosan szívja, és üríti a vizet.

A mosógép nem üríti le a vizet, vagy nem centrifugál.

A mosógép nagyon rázkódik a centrifugálás alatt.

A mosógépből elfolyik a víz.

Az „opció” lámpák és az „ELINDÍTÁS/SZÜNETELTETÉS” lámpa villog, a kijelző pedig a hiba kódját mutatja (pl.: F-01, F-..).

Sok hab képződik.

A Mosó-szárítógép nem szárít.

Lehetséges okok / megoldás:

- A hálózati csatlakozódugó nincs bedugva az aljzatba, vagy nem eléggé ahhoz, hogy jól érintkezzen.
- Nincs áram a lakásban.

- A mosógép ajtaja nincs jól bezárva.
- Nem nyomta meg a BEKAPCSOLÁS/KIKAPCSOLÁS gombot.
- Nem nyomta meg az ELINDÍTÁS/SZÜNETELTETÉS gombot.
- A vízcsap nincs nyitva.
- Az indítás időjelzőjén késletetés lett beállítva – késletetésidőzítő.

- A vízbevezető cső nincs csatlakoztatva a csaphoz.
- A cső meg van törve.
- A vízcsap nincs nyitva.
- A lakásban nincs víz.
- Nincs elegendő nyomás.
- Nem nyomta meg az ELINDÍTÁS/SZÜNETELTETÉS gombot.

- A leeresztőcső nem a padlószinttől 65 és 100 cm közötti magasságban van felszerelve (lásd „Üzembe helyezés”).
- A leeresztőcső vége vízbe merül (lásd „Üzembe helyezés”).
- A fali szifonnak nincs szellőzése.

Ha ezen vizsgálatok után a probléma nem oldódik meg, zárja el a vízcsapot, kapcsolja ki a mosógépet, és hívja ki a szervizszolgálatot. Ha a lakás egy épület legfelsőbb emeleteinek egyikén található, lehetséges, hogy a csatornaszellőző eltömődésének jelensége (szivornyahatás) lépett fel, ezért a mosógép folytonosan szívja, és leereszti a vizet. E kellemetlenség elkerülésére a kereskedelmi forgalomban rendelkezésre állnak csatornaszellőző-szelepek.

- A program nem ereszti le a vizet: néhány programnál a vizet kézzel kell leereszteni (lásd „Programok és funkciók”).
- A leeresztőcső meg van törve (lásd „Üzembe helyezés”).
- A lefolyó el van dugulva.

- Az üzembe helyezéskor a forgódob rögzítése nem lett eltávolítva (lásd „Üzembe helyezés”).
- A készülék nincs vízszintben (lásd „Üzembe helyezés”).
- A mosógép bútorok és falak közé van szorítva (lásd „Üzembe helyezés”).

- A vízbevezető cső nincs jól felcsavarva (lásd „Üzembe helyezés”).
- A mosószer-adagoló fiók eltömődött (tisztításához lásd „Karbantartás és ápolás”).
- A leeresztőcső nincs szorosan rögzítve (lásd „Üzembe helyezés”).

- Kapcsolja ki a készüléket, és húzza ki a dugót a konnektorból, várjon körülbelül 1 percet, majd indítsa újra!
Ha a hiba továbbra is fennáll, forduljon a szervizhez!

- A mosószer nem mosógépekhez való (kell, hogy szerepeljen rajta, hogy „gépi”, „kézi vagy gépi mosáshoz”, vagy hasonló).
- Túl sok mosószert használt.

- A hálózati csatlakozódugó nincs bedugva az aljzatba, vagy nem eléggé ahhoz, hogy jól érintkezzen.
- Nincs áram a lakásban.
- Az ajtó nincs jól becsukva.
- Az indítás késletetése van beállítva.
- A SZÁRÍTÁS a **OFF** helyzetben van.

Mielőtt a szervizhez fordulna:

- Győződjön meg arról, hogy a hibát nem tudja saját maga is elhárítani (lásd „*Rendellenességek és elhárításuk*”);
- Indítsa újra a programot, hogy lássa, elhárította-e a hibát;
- Ellenkező esetben forduljon az engedéllyel rendelkező szakszervizhez a garanciajegyen található telefonszámon.

! Soha ne forduljon engedéllyel nem rendelkező szerelőhöz!

Közölje:

- a meghibásodás jellegét;
- a mosógép típusát (Mod.);
- a gyártási számot (S/N).

Ezek az adatok a mosógép hátoldalán, illetve az elülső oldalon az ajtó belsején elhelyezett adattáblán található.

!  Така позначка нагадує Вам про обов'язок ознайомитися з керівництвом користувача.

UA

UA

Українська

IWDE 7105

Зміст

Встановлення, 38-39

Розпакування і вирівнювання
Підключення води й електроенергії
Перший цикл прання
Технічні дані

Догляд та очищення, 40

Відключення води й електричного живлення
Миття пральної машини
Чистка касети для пральних засобів
Догляд за люком та барабаном
Чищення насосу
Контроль труби подачі води

Заходи безпеки та поради, 41

Загальна безпека
Утилізація

Опис пральної машини, 42-43

Панель керування
Дисплей

Як здійснювати цикл прання або сушіння, 44

Програми й опції, 45

Таблиця програм
Опції прання

Пральні засоби та білизна, 46

Касета з пральним засобом
Підготовка білизни
Спеціальні програми
Система балансування завантаження

Несправності та засоби їх усунення, 47

Допомога, 48

Встановлення

UA

! Необхідно зберігати дану брошуру, щоб мати нагоду звернутися до неї у будь-який момент. У випадку продажу, передачі іншій особі або переїзду переконайтеся, що інструкція перебуває разом із пральною машиною й новий власник може ознайомитися з її принципами роботи й відповідними запобіжними заходами. ! Уважно вивчіть інструкцію: в ній міститься важлива інформація щодо встановлення, використання та безпеки.

Розпакування та вирівнювання

Розпакування

1. Розпакування пральної машини
2. Вдоскональтеся, що машина не зазнала ушкоджень під час транспортування. Якщо вона має пошкодження, не виконуйте ніяких підключень та негайно зверніться до постачальника.

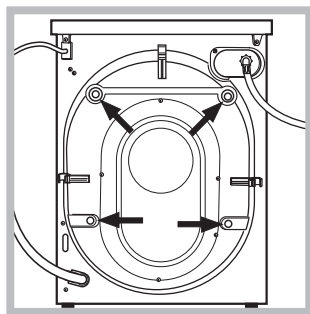

3. Видаліть 4 запобіжні гвинти для транспортування та прокладку з відповідною розпірною деталлю, які знаходяться позаду (див. малюнок).

4. Закрийте отвори пластиковими заглушками з комплекту постачання.
5. Збережіть усі деталі: якщо пральна машина має перевозитися, їх потрібно встановити знову. ! Забороняйте дітям гратися з упаковками.

Вирівнювання

1. Встановіть пральну машину на рівній та твердій підлозі, не притуляючи її до стін, меблів, тощо.

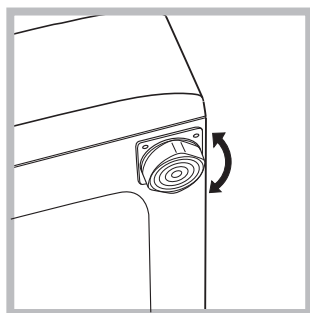

2. Якщо підлога не є ідеально горизонтальною, компенсуйте нерівності за допомогою передніх ніжок (див. малюнок) – розкручуючи чи закручуючи їх; кут нахилу

відносно робочої поверхні не повинен перевищувати 2°.

Належне вирівнювання надає стабільність машині та запобігає вібрації, шуму та пересуванню під час роботи. При встановленні машини на килимовому покритті або килимі відрегулюйте ніжки таким чином, щоб залишити під пральною машиною достатній простір для вентиляції.

Підключення води й електроенергії

Під'єднання труби подачі води

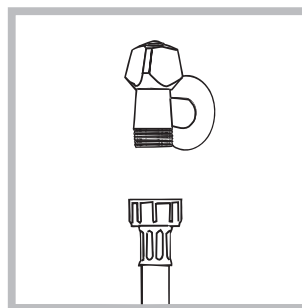

1. Підключити живлячий трубопровід, прикрутивши його до крану холодної води за допомогою штуцера з газовою різьбою 3/4 (див. малюнок). Перед підключенням спустіть воду, доки

вона не стане прозорою.

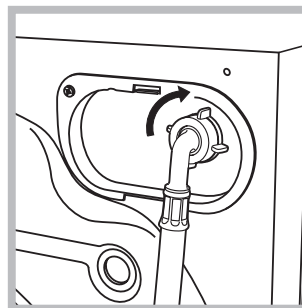

2. Підключіть трубу подачі води до пральної машини, прикрутивши її до роз'єму для води, який знаходиться угорі праворуч на задньому боці машини (див. малюнок).

3. Зверніть увагу, щоб труба не мала згинів та утисків.

! Тиск води в крані має відповідати значенням у таблиці Технічних даних (див. сторінку поруч).

! Якщо довжини труби подачі води не вистачає, зверніться у спеціалізовану крамницю або до уповноваженого фахівця.

! Не використовуйте ніколи труби, що вже були у користуванні.

! Використовуйте труби з комплекту постачання до машини.

Підключення зливного шланга

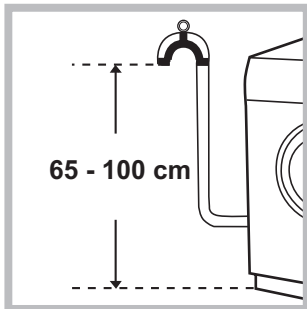

Підключіть зливний шланг, не згинаючи його, до каналізаційного каналу або до входу до такого каналу на стіні, на відстані від 65 до 100 см від підлоги;

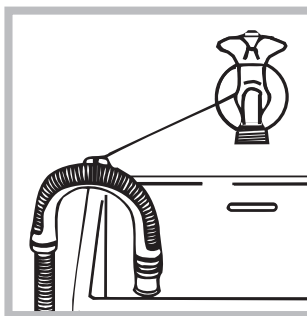

Або ж встановіть вихід зливного шланга на край раковини або ванни, поєднавши напрямку  (придбати яку можна у сервісному центрі) до крану (див. малюнок). Не залишайте вільний

кінець зливного шланга зануреним у воду.
! Використання подовжувача шланга не рекомендоване. В разі необхідності використання подовжувача шлангу, переконайтеся у тому, що він має той самий діаметр та його довжина не перевищує 150 см.

Електричні підключення

Перш ніж вставити вилку в електричну розетку, переконайтеся, що:

- розетка має заземлення у відповідності до встановлених норм;
- розетка розрахована на максимальне навантаження у межах потужності машини, зазначене у таблиці Технічних даних (див. малюнок поруч);
- напруга живлення перебуває у межах, зазначених у таблиці Технічних даних (див. малюнок поруч);
- розетка підходить до вилки пральної машини. В іншому випадку замініть розетку або вилку.

! Машину не можна встановлювати поза приміщенням, навіть в захищених місцях, тому що дуже небезпечно піддавати її впливу дощу і грози.

! Коли машину вже встановлено, забезпечте вільний доступ до електричної розетки.

! Не використовуйте подовжувачі й трійники.

! Шнур живлення не повинен мати згинів або утисків.

! Проводити заміну шнуру живлення можуть тільки вповноважені фахівці.

Увага! Компанія знімає з себе відповідальність за умови недотримання вказаних норм.

Перший цикл прання

Після встановлення та перш ніж розпочати використання машини, виконайте цикл прання з пральним засобом але не завантажуючи білизну, встановивши програму 2.

Технічні дані	
Модель	IWDE 7105
Розміри	ширина 59,5 см висота 85 см глибина 53,5 см
Кількість білизни	Від 1 до 7 кг для одного циклу прання. Від 1 до 5 кг для одного циклу сушіння.
Електричні підключення	див. шильдік з технічними даними на машині
Водопровідні підключення	максимальний тиск 1 мПа (10 бар) мінімальний тиск 0,05 мПа (0,5 бар) Об'єм баку – 58 літри
Швидкість центрифуги	до 1000 обертів на хвилину
Програми контролю згідно з нормою EN 50229	Прання: програма 2; температура 60°C; виконується з завантаженням у 7 кг. Сушіння: обрати програму сушіння "Бавовна" і завдати рівень сушіння "A4" для обох завантажень. Перше сушіння слід виконати при номінальному завантаженні.
 	Цей прилад відповідає таким європейським директивам: - EMC 2014/30/EU (Електромагнітна сумісність) - 2012/19/EU - (WEEE) - LVD 2014/35/EU (Низька напруга)

Догляд та очищення

UA

Відключення води й електричного живлення

- Закривайте водопровідний кран після кожного прання. У такий спосіб зменшується знос гідравлічної частини машини й усувається небезпека протікання.
- Виймайте штепсель з розетки під час миття машини та під час робіт з технічного обслуговування.

Миття пральної машини

Зовнішня частина і гумові деталі можуть митися тканиною, змоченою у теплій воді й милі. Не використовуйте розчинники або абразивні засоби.

Чищення касети для пральних засобів

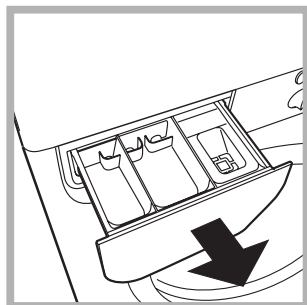

Вийміть касету, піднявши її та витягнувши назовні (див. малюнок). Промийте її під проточною водою; ця процедура має проводитися регулярно.

Догляд за люком та барабаном

- Завжди залишайте люк напіввідкритим для запобігання утворенню неприємних запахів.

Чищення насоса

Пральну машину обладнано насосом, який здатний сам очищатися та не вимагає технічного обслуговування. Може трапитися так, що дрібні речі (монети, гудзики) потраплять до попередньої камери, яка захищає насос та розташована в його нижній частині.

! Переконайтеся у тому, що цикл прання закінчено, і витягніть штепсель з розетки.

Як дістатися до попередньої камери:

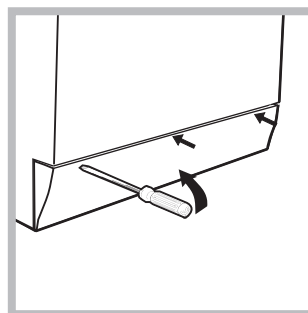

1. зніміть зовнішню панель на передньому боці пральної машини за допомогою викрутки (див. малюнок);

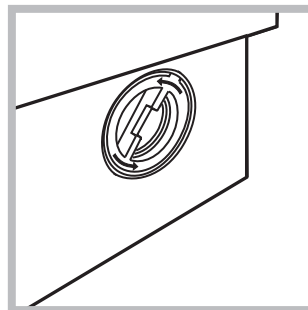

2. розгвинтіть кришку, обертаючи її проти годинникової стрілки (див. малюнок): витікання незначної кількості води є нормальним;

3. акуратно очистіть всередині;
4. знову накрутіть кришку;
5. встановіть панель на місце, пересвідчіться у тому, що гачки були вставлені у відповідні петлі, після чого притисніть її до машини.

Контроль труби подачі води

Перевіряйте трубу подачі води не менше одного разу на рік. Якщо на ній є тріщини та щілини, вона підлягає заміні: під час прання сильний тиск може викликати непередбачені розриви.

! Ніколи не використовуйте уживані труби.

! Машину була спроектовано і вироблено у відповідності з міжнародними нормами безпеки. Це попередження надаються задля вашої безпеки, і тому їх треба уважно прочитати.

Загальна безпека

- Після використання машини обов'язково відключайте її від мережі живлення змінюю струмута перекривайте кран водогону.
- Дане обладнання було розроблене виключно для побутового використання.
- Дозволяється користування цим приладом дітьми віком від 8 років, а також особами з обмеженими фізичними, сенсорними або розумовими можливостями або особами без належного досвіду і знань, якщо вони перебувають під постійним контролем або проінструктовані щодо правил з небезпечного використання приладу і усвідомлюють ступені ризику. Не дозволяйте дітям гратися з приладом. Операції з очищення і догляду не повинні виконуватися дітьми без належного контролю.
 - Не висушуйте речі, якщо вони не були випрані.
 - Речі, забруднені такими речовинами, як олія, утворювана в процесі приготування їжі, оцет, спирт, бензин, керосин, плямовивідники, мають пратися у гарячій воді з більшою кількістю прального засобу, після чого висушуватися у сушільній машині.
 - Такі речі, як губчаста гума (латексний пінопласт), шапочки для душу, вологонепроникні текстильні матеріали, прогумовані речі, а також одяг або подушки, в склад яких входить латексний пінопласт, не мають висушуватися у сушільній машині.
 - Пом'якшувальні засоби, тощо мають використовуватися з дотриманням інструкцій від виробника.
 - Завершу вальний етап циклу сушільної машини відбувається без нагрівання (цикл охолодження), щоб не ушкодити речі. УВАГА: Забороняється зупиняти сушільну машину, якщо не завершено програму сушіння. В такому випадку швидко зберіть всі речі і розвісьте їх, щоб вони швидко охолонули.
- Машина має використовуватися тільки дорослими особами і згідно з інструкціями, наведеними у даній брошурі.
- Не торкайтеся до машини голими ногами або мокрими чи вологими руками й ногами.
- Не виймайте штепсель з електричної розетки, витягуючи його за шнур, тримайтеся тільки за самий штепсель.

- Не відкривайте касету з пральними засобами під час роботи машини.
- Не торкайтеся води, що зливається, вона може мати підвищену температуру.
- У жодному випадку не докладайте надмірних зусиль до люку: це може ушкодити запобіжний механізм проти випадкових відкривань.
- Якщо машина не працює у разі поломки, у жодному випадку не робіть спроб самостійно виконати ремонт внутрішніх механізмів.
- Завжди слідкуйте, щоб діти не наближалися до працюючої машини.
- Під час прання люк нагріватиметься.
- Пересування машини має здійснюватися двома або трьома особами за умови надзвичайної обережності. Ніколи не переміщуйте машину самотужки, тому що вона дуже важка.
- Перш ніж завантажити білизну, перевірте, щоб барабан був порожній.
- Під час сушіння люк нагріватиметься.
- Під час сушіння не виконуйте сушіння випраної білизни з використанням горючих розчинників (напр., триеліну).
- Не сушіть мікропористу гуму або подібні еластомери.
- Переконайтеся, що під час сушіння водопровідний кран відкрито.
- Діти віком молодше 3 років повинні знаходитися на безпечній відстані від сушільної машини або перебувати під безперервним контролем поблизу від неї
- Звільніть кишені від сторонніх речей, наприклад, запальничок або сірників.

Утилізація

- Утилізація пакувального матеріалу: додержуйтесь місцевих норм, так як пакування може бути використане повторно.
- Європейська директива 2012/19/EU з відходів електричної й електронної апаратури передбачає, що побутові електроприлади не можуть перероблятися у звичайному порядку для твердих міських відходів. Відпрацьовані побутові прилади мають збиратися окремо для оптимізації відновлення та рециклу матеріалів, що входять до їхнього складу, та з метою усунення потенційної шкоди для здоров'я та довкілля. Символ перекресленого кошика, зображений на всіх виробках, нагадує про необхідність окремої утилізації. Для подальшої інформації щодо правильної утилізації побутової техніки, їхні власники можуть звернутися до відповідних міських служб або до постачальника.

Опис пральної машини

UA

Панель керування

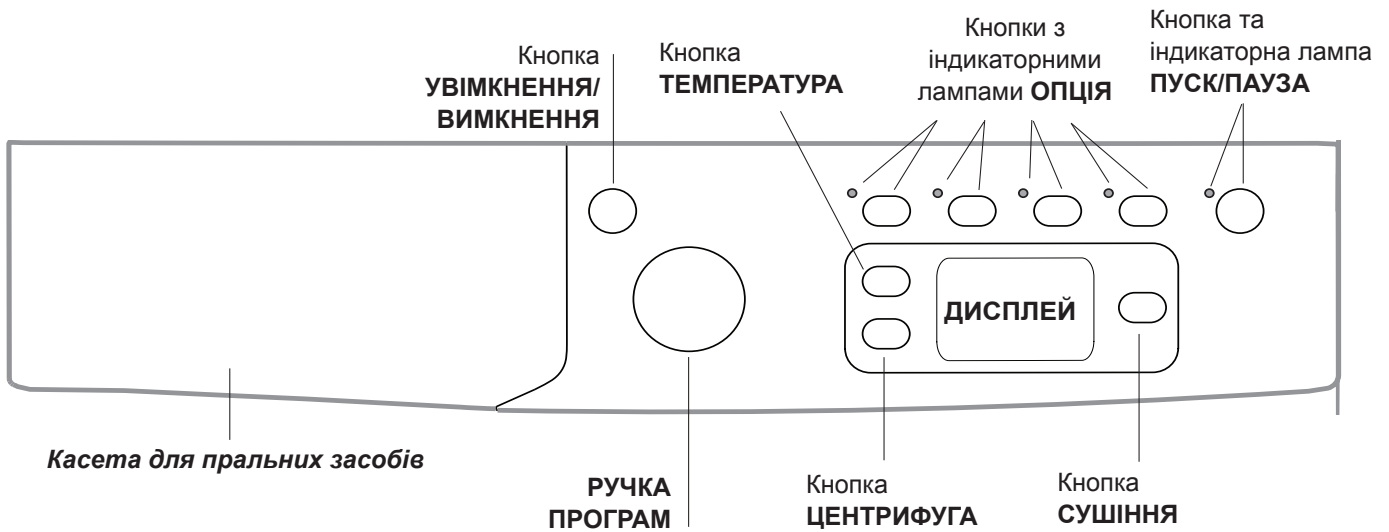

Касета з пральним засобом: для завантаження пральних засобів та засобів догляду (див. "Пральні засоби та білизна").

Кнопка **УВІМКНЕННЯ/ВИМКНЕННЯ** : швидко натисніть і відпустіть кнопку для увімкнення або вимкнення машини. Індикаторна лампа ПУСК/ПАУЗА блимає зеленим світлом з повільними інтервалами, вказуючи на те, що машину ввімкнено. Для вимкнення пральної машини під час прання необхідно утримувати кнопку натиснутою довше, близько 3 сек.; короткочасне або випадкове натискання не дозволить вимкнути машину.

Вимкнення машини під час прання скасовує саме прання.



РУЧКА ПРОГРАМИ: для задання бажаної програми (див. "Таблиця програм").

Кнопки та індикаторні лампи **ОПЦІЯ**: для вибору наявних опцій. Індикаторна лампа обраної опції залишається увімкненою.

Кнопка **ЦЕНТРИФУГА** : натискання викликає зменшення обертів або виключення віджиму взагалі; значення відображається на дисплеї.

Кнопка **ТЕМПЕРАТУРА** : натискання викликає зменшення обертів або виключення нагріву; значення відображається на дисплеї.

Кнопка **СУШІННЯ** : натисніть, щоб зменшити або виключити взагалі сушіння; заданий рівень або час сушіння виводиться на дисплей (див. "Як здійснювати цикл прання або сушіння").

Кнопка та індикаторна лампа **ПУСК/ПАУЗА** : коли зелена індикаторна лампа блимає з повільними інтервалами, натисніть на кнопку для запуску прання. Якщо цикл розпочався, індикаторна лампа горить постійно. Щоб увійти в режим паузи під час прання, знову натисніть на кнопку; індикаторна лампа почне горіти помаранчевим кольором. Якщо позначка  не світиться, ви можете відкрити люк (Приблизно через 3 хвилини). Щоб продовжити прання з місця, де воно було перерване, знову натисніть на кнопку.

Режим очікування

Відповідно до норм, пов'язаних з заощадження енергії, цю пральну машину оснащено системою автовимкнення (stand by), яка активується через декілька секунд відсутності роботи з боку машини. Швидко натисніть кнопку УВІМКНЕННЯ/ВИМКНЕННЯ та зачекайте відновлення роботи машини.
Споживання у вимкненому режимі: 0,5 W
Споживання в увімкненому режимі: 8 W

Дисплей

UA

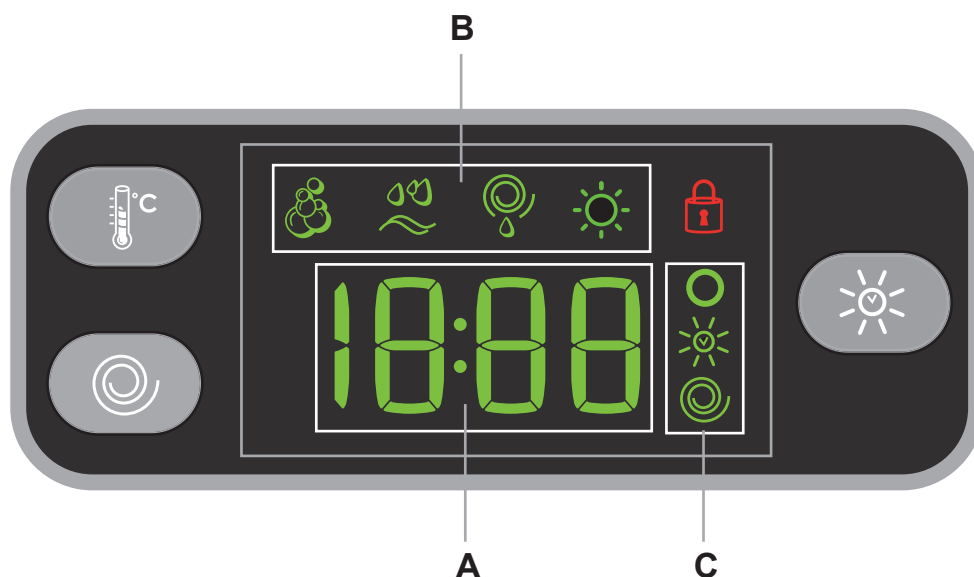

Дисплей є зручним для програмування машини; він надає різноманітну інформацію.

У зоні **A** відображається тривалість різних наявних програм та, при запусненому циклі, час, що залишився до його закінчення; при увімкненому **ВІДСТРОЧЕНОМУ ЗАПУСКУ** там відобразатиметься час, що залишився до запуску вибраної програми.

Крім того, при натисканні на відповідну кнопку, з'являються максимальні значення температури, швидкості центрифуги, а також рівень або час сушіння, завдані машині програмою.

В секції **B** з'являються стадії, передбачені для вибраного циклу, та під час роботи програми – поточну стадію прання або сушіння.

- Прання
- Полоскання
- Віджимання / Злив
- Сушіння

У зоні **C** представлені, зверху вниз, символи, що відносяться до "температури" , до "Сушіння" та до "віджимання" .

Підсвічена позначка означає, що на дисплеї виведене значення заданої "температури".

Позначка світиться під час регулювання сушіння.

Підсвічена позначка означає, що на дисплеї виведене значення заданої кількості обертів "центрифуги".





Позначка **Люк заблоковано**

Підсвічена позначка означає, що люк заблоковано. З метою запобігання ушкоджень, перш ніж відкрити люк, вдоскональтеся, що позначка не горить (Приблизно через 3 хвилини).

Щоб відкрити дверцята люку під час виконання циклу, натисніть на кнопку ПУСК/ПАУЗА; якщо позначка ЛЮК ЗАБЛОКОВАНО згасне, це означає, що люк можна відкрити (Приблизно через 3 хвилини).

Як здійснювати цикл прання або сушіння

UA

1. **ВВІМКНІТЬ МАШИНУ.** Натисніть кнопку  ; індикаторна лампа ПУСК/ПАУЗА блимає з повільними інтервалами зеленим кольором.
2. **ЗАВАНТАЖТЕ БІЛИЗНУ.** Відкрийте люк. Завантажте білизну, звертаючи увагу, щоб не перевищити норму завантаження, зазначену в таблиці програм на наступній сторінці. .
3. **ДОДАЙТЕ НАЛЕЖНУ КІЛЬКІСТЬ ПРАЛЬНОГО ЗАСОБУ.** Витягніть касету і додайте пральний засіб у відповідні ванночки, як вказано в розділі “Пральні засоби та білизна”.
4. **ЗАКРИЙТЕ ЛЮК.**
5. **ВИБЕРІТЬ ПРОГРАМУ.** Виберіть за допомогою рукоятки ПРОГРАМИ бажану програму ; з нею пов'язана температура та швидкість центрифуги, які можуть бути змінені. На дисплеї з'явиться тривалість циклу.
6. **НАЛАШТУЙТЕ ЦИКЛУ ПРАННЯ ПІД ВЛАСНІ ПОТРЕБИ.** Скористайтеся відповідними кнопками:
  **Змінити температуру та/або швидкість центрифуги.** На дисплеї автоматично відображається максимальна температура і швидкість центрифуги, передбачені для заданої програми. Або останні задані параметри, якщо вони є сумісними з вибраною програмою. Натискаючи на кнопку , поступово зменшують температуру прання аж до прання у холодній воді “OFF”. Натискаючи на кнопку , поступово зменшують швидкість центрифуги, аж до її вимкнення “OFF”. Подальше натискання на кнопки призводить до повернення до максимальних передбачених значень.

 **Встановлення сушіння** При першому натисканні на кнопку машина автоматично вибирає максимальний рівень сушіння, сумісний з заданою програмою. При повторному натисканні зменшується рівень, а потім й час сушіння, аж до повного його виключення - “OFF”. Можна встановити сушіння:

A- залежно від бажаного рівня сушіння:

Праска: для речей, які мають прасуватися у подальшому. Рівень залишкової вологості пом'якшує складки та полегшує їхнє зникнення. На дисплеї з'являється “A1”.

Вішалка: ідеально для речей, які не потребують повного висушування. На дисплеї з'являється “A2”.

Шафа: для випраних речей, які мають складатися у шафу без прасування. На дисплеї з'являється “A3”.

Extra: для речей, які потребують повного висушування, наприклад, рушників та банних халатів. На дисплеї з'являється “A4”.

B - За часом: від **30** до **180** хвилин.

Якщо завантажена білизна перевищує передбачені межі для прання та сушіння (див. *Таблицю поряд*), виконайте прання та після завершення програми розділіть білизну та розташуйте одну частину у барабані. Тепер

виконуйте інструкцію для “Тільки сушіння”. Повторюйте операції для білизни, яка залишилася.

Увага: наприкінці сушіння завжди провадите метр період охолодження.

Тільки сушіння

Встановити за допомогою ручки програм сушіння (**11-12**), зважаючи на тип тканини. За допомогою кнопки СУШІННЯ можна також задати бажаний рівень або час сушіння .

Модифікація характеристик циклу.



• Натисніть кнопку для активації опції; увімкнеться відповідна індикаторна лампа.

• Натисніть знову цю ж кнопку, для вимкнення опції; індикаторна лампа згасне.

! Якщо вибрана опція є несумісною із заданою програмою, індикаторна лампа почне блимати та опція не буде активована.

! Якщо вибрана опція не є сумісною з іншою попередньо вибраною, індикаторна лампа, що відноситься до першої вибраної функції, заблимає та буде активована тільки одну секунду, індикаторна лампа опції світлитиметься.

! Опції можуть змінювати рекомендоване завантаження та/або тривалість циклу.

7. **ЗАПУСТИТЬ ПРОГРАМУ.** Натисніть кнопку ПУСК/ПАУЗА. Відповідна індикаторна лампа засвітиться зеленим світлом, при цьому люк буде заблоковано (світлитиметься позначка ЛЮК ЗАБЛОКОВАНО ) Для зміни програми під час виконання циклу введіть машину в режим паузи, натиснувши на ПУСК/ПАУЗА (індикаторна лампа ПУСК/ПАУЗА блиматиме помаранчевим кольором з повільними інтервалами); виберіть бажаний цикл та знову натисніть кнопку ПУСК/ПАУЗА. Щоб відкрити дверцята люку під час виконання циклу натисніть на кнопку ПУСК/ПАУЗА; якщо позначка ЛЮК ЗАБЛОКОВАНО  згасне, це означає, що люк можна відкрити (Приблизно через 3 хвилини). Знову натисніть на кнопку ПУСК/ПАУЗА, щоб запустити програму з того місця, де її було перервано.

8. **ЗАВЕРШЕННЯ ПРОГРАМИ.** На це вказує надпис “End” на дисплеї; коли згасне позначка ЛЮК ЗАБЛОКОВАНО , люк можна відкрити (Приблизно через 3 хвилини). Відкрийте люк, витягніть білизну й вимкніть машину.

! Якщо необхідно відмінити вже розпочатий цикл, натисніть та утримуйте кнопку . Цикл буде перервано, та машина зупиниться.

Таблиця програм

Піктограма	Опис програми	Макс. темп. (°C)	Макс. швидкість (обертів за хвилину)	Сушіння	Пральний засіб				Макс. завантаження (кг)	Тривалість циклу	
					Попереднє прання	Прання	Відбілювач	Пом'якшувач			
Щоденні											
1	Бавовна з попереднім пранням: білі надзвичайно забруднені.	90°	1000	●	●	●	-	●	7	Тривалість програми прання на відображено на дисплеї.	
2	Бавовна: білі надзвичайно забруднені.	90°	1000	●	-	●	●	●	7		
2	Бавовна (1): білі та кольорові міцні сильно забруднені.	60°	1000	●	-	●	●	●	7		
2	Бавовна (2): білі та кольорові делікатні сильно забруднені.	40°	1000	●	-	●	●	●	7		
3	Бавовна: білі та кольорові міцні сильно забруднені.	60°	1000	●	-	●	●	●	7		
4	Бавовна кольорові: білі слабо забруднені та кольорові делікатні.	40°	1000	●	-	●	●	●	7		
5	Синтетичні: кольорові міцні тканини слабо забруднені	60°	1000	●	-	●	●	●	4.5		
Спеціальні											
6	Вовна: Для вовни, кашеміру, тощо.	40°	800	-	-	●	-	●	2		
7	Шовк/Штори: Для речей з шовку, віскози, нижньої білизни.	30°	0	-	-	●	-	●	1		
8	Jeans	40°	800	●	-	●	-	●	4		
9	Sport Light	30°	600	-	-	●	-	●	4		
10	Sport Shoes	30°	800	-	-	●	-	●	Макс 2 пари		
Сушіння											
11	Бавовна	-	-	●	-	-	-	-	5		
12	Синтетичні	-	-	●	-	-	-	-	4		
13	Express Wash & Dry	30°	1000	●	-	●	-	●	0,5		
Неповні											
	Полоскання	-	1000	●	-	-	●	●	7		
	Віджимання	-	1000	●	-	-	-	-	7		
	Зливання	-	0	-	-	-	-	-	7		

Тривалість циклу, вказана на дисплеї або в керівництві, розрахована на основі стандартних умов роботи. Фактичний час може залежати від чисельних факторів, таких як температура і тиск подаваної води, температура у приміщенні, кількість миючого засобу, кількість і тип завантаженої білизни, зрівноваження завантаженої білизни, додаткові обрані опції.

Для всіх установ з проведення випробувань:

- Програма контролю згідно до норми EN 50229: встановіть програму 2 з температурою 60°C.
- Довга програма бавовна: задайте програму 2 з температурою 40°C.

Опції прання

- Якщо вибрана опція є несумісною із заданою програмою, індикаторна лампа почне блимати та опція не буде активована.

- Якщо вибрана опція не є сумісною з іншою попередньо вибраною, індикаторна лампа, що відноситься до першої вибраної функції, заблимає та буде активована тільки одну секунду, індикаторна лампа опції світитиметься.

ЕcoTime

При виборі цієї опції механічний рух, температура та вода оптимізуються під неповне завантаження слабо забруднених бавовни та синтетичних тканин (див. "Таблицю програм").

За допомогою "ЕcoTime" можна здійснити прання у скорочений час, заощаджуючи воду та енергію. Рекомендується застосовувати рідкий засіб для прання, дозуючи його залежно від завантаження.

Видалення плям

Ця функція є корисною для видалення стійких плям. Вставте додаткову ванночку 4 з комплекту постачання у ванночку 1. Під час дозування відбілювача не перевищуйте максимальний рівень "max", зазначений на центральному стрижні (див. малюнок). Якщо ви бажаєте тільки

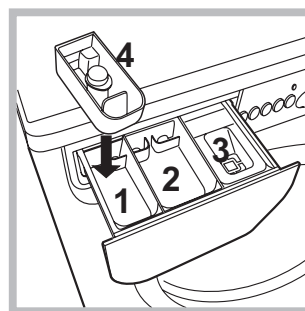

відбілити білизну, додайте відбілювач у додаткову ванночку 4, встановіть програму "Полоскання" та активуйте функцію "Видалення плям" . Для відбілювання під час прання додайте пральний засіб та засоби догляду, встановіть бажану програму та активуйте опцію "Видалення плям" . Використання додаткової

ванночки 4 виключає попереднє прання.

Додаткове полоскання

При виборі даної опції збільшується ефективність полоскання й гарантується максимальне видалення прального засобу. Вона є зручною для осіб із дуже чутливою шкірою.

Відстрочений пуск

Для встановлення відстроченого пуску обраної програми натискайте на відповідну кнопку, доки не з'явиться необхідний час відстрочки. Про активований стан цієї опції вказує сигнальна лампа, яка горить постійним світлом. Щоб скасувати відстрочений пуск, натискайте кнопку, доки на дисплеї не з'явиться "OFF".

Пральні засоби та білизна

UA

Касета з пральним засобом

Добрий результат прання залежить також від правильного дозування прального засобу: перевищення не дає ефективного прання та призводить до налипання прального засобу на внутрішні деталі пральної машини та забруднює довкілля.

! Використовуйте порошкові пральні засоби для білих бавовняних речей, а також для попереднього прання або прання при температурі вище 60°C.

! Слідуйте вказівкам на упаковках пральних засобів.

! Не використовуйте засоби для ручного прання, тому що вони утворюють надто багато піни.

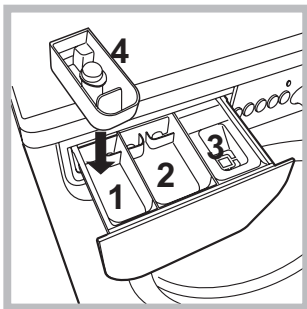

Витягніть касету для пральних засобів та додайте пральні засоби або засоби з догляду, як вказано нижче.

ванночка 1: Засіб для попереднього прання (порошковий)

Перш ніж додати пральний засіб, перевірте, щоб не була вставлена додаткова ванночка 4.

ванночка 2: Пральний засіб (порошковий чи рідкий)

Рідкий пральний засіб наливайте безпосередньо перед пуском машини.

ванночка 3: Засоби з догляду (пом'якшувач, тощо)

Пом'якшувач не має витікати з решітки.

додаткова ванночка 4: Відбілювач

Підготовка білизни

- Розділіть білизну, враховуючи:
 - тип тканини / позначку на етикетці.
 - кольори: відокремте кольорові речі від білих.
- Перевірте кишені й гудзики.
- Не перевищуйте значення, вказані у "Таблиця програм", що відносяться до ваги сухої білизни.

Скільки важить білизна?

- 1 простирадло 400-500 г
- 1 наволочка 150-200 г
- 1 скатертина 400-500 г
- 1 махровий халат 900-1200 г
- 1 рушник 150-250 г

Спеціальні програми

Вовна: за допомогою програми 6 можна прати у пральній машині всі вироби із вовни, навіть ті, що мають ярлик "тільки ручне прання" . Щоб отримати кращі результати, використовуйте спеціальний пральний засіб та не перевищуйте завантаження в 2 кг.

Шовк:

використовуйте спеціальну програму 7 для прання всіх виробів із шовку. Рекомендується використання спеціального прального засобу для делікатних виробів.

Штори: рекомендується скласти й покласти у наволочку або мішечок з сітки. Скористайтеся програмою 7.

Jeans: виверніть навиворіт речі ще до завантаження та скористайтеся рідким засобом для прання. Скористайтеся програмою 8.

Sport Light (програма 9) розрахована для прання не дуже забрудненого спортивного одягу (спортивні костюми, шкарпетки, тощо); для отримання найкращих результатів не перевищуйте максимальне завантаження, зазначене у "Таблиці програм". Використовуйте рідкий пральний засіб та відміряйте дозу для половинного завантаження.

Sport Shoes (програма 10) розрахована для прання спортивного взуття; для отримання найкращих результатів не завантажуйте більше 2 пар взуття.

Express Wash & Dry (програма 13) розрахована для прання та сушіння злегка забруднених речей за короткий час. Вибравши цей цикл, можна випрати та висушити до 0,5 кг речей лише за 30 хвилин.

Для отримання найкращих результатів скористуйтеся рідким пральним засобом; попередньо обробіть манжети, комір і плями.

Система балансування завантаження

До кожного віджиму у центрифугі, для запобігання надмірній вібрації та для рівномірного розподілу завантаження, барабан здійснює оберти на дещо більшій швидкості, ніж швидкість прання. Якщо по закінченні декількох спроб завантажені речі ще не були правильно відбалансовані, машина запустить центрифугу на швидкості, меншій за передбачену. У випадку надмірної незбалансованості пральна машина здійснює розподіл замість віджиму. З метою оптимального розподілу завантаження та його правильного балансування рекомендується одночасне прання великих і малих речей.

Може так статися, що пральна машина не працюватиме. Перш ніж зателефонувати до служби Допомоги (див. “Допомога”), перевірте можливість легкого усунення проблеми за допомогою наступного списку.

Несправності:

Пральна машина не вмикається.

Цикл прання не розпочинається.

В пральну машину не потрапляє вода (на дисплеї з’являється позначка “H2O”, що блимає).

Пральна машина безперервно завантажує та зливає воду.

Пральна машина не зливає воду або не вмикає центрифугу.

Пральна машина дуже вібрує під час роботи центрифуги.

З пральної машини витікає вода.

Світлодіоди “опцій” та “ПУСК/ ПАУЗА” блимають, та на дисплеї виводиться код аномалії (напр.: F-01, F-..).

Утворюється занадто багато піни.

Прально-сушільна не призначена суто для суш.

Можливі причини/Рішення:

- Штепсель не вставлений у розетку, або відсутній контакт.
- У будинку немає електроенергії.
- Люк погано закрито.
- Кнопку УВІМКНЕННЯ/ВИМКНЕННЯ не було натиснуто.
- Кнопку ПУСК/ПАУЗА не було натиснуто.
- Водопровідний кран закритий.
- Якщо відстрочення задане на час запуску.
- Трубу подачі води не під’єднано до водопровідного крану.
- Перегин у трубі.
- Водопровідний кран закритий.
- У водопроводі немає води.
- Недостатній тиск.
- Кнопку ПУСК/ПАУЗА не було натиснуто.
- Зливний шланг не знаходиться на відстані від 65 до 100 см від підлоги (див. “Встановлення”).
- Кінець зливного шланга занурений у воду (див. “Встановлення”).
- Стінний каналізаційний злив не має віддушини для виходу повітря (вантуза). Якщо після таких перевірок проблема залишається, закрийте водопровідний кран, вимкніть машину і зателефонуйте до служби Допомоги. Якщо квартира знаходиться на верхніх поверхах будинку, можливо, відбувається сифонний ефект, при якому машина безперервно завантажує й зливає воду. Щоб його ліквідувати, існують спеціальні антисифонні клапани, які можна придбати у торговельній мережі.
- Програма не передбачає зливання води: у деяких програмах це потрібно зробити вручну.
- Перегин зливного шланга (див. “Встановлення”).
- Засмітився зливний шланг.
- Барабан, у момент встановлення, не був правильно розблокований (див. “Встановлення”).
- Машина стоїть не на рівній поверхні (див. “Встановлення”).
- Машину затиснуто між меблями і стіною (див. “Встановлення”).
- Погано пригвинчено трубу подачі води (див. “Встановлення”).
- Забруднена касета для пральних засобів (як вимити див. “Догляд та очищення”).
- Погано закріплений зливний шланг (див. “Встановлення”).
- Вимкніть машину й витягніть штепсель з розетки, зачекайте близько 1 хвилини й увімкніть її повторно.
Якщо несправність не усунено, зателефонуйте до служби Допомоги.
- Пральний засіб не підходить до пральної машини (повинен мати напис “для машинного прання”, “для ручного та машинного прання” або подібні).
- Перевищена доза прального засобу.
- Штепсель не вставлений в електричну розетку або вставлений не до кінця.
- У будинку немає електроенергії.
- Люк погано закрито.
- Якщо відстрочення задане на час запуску.
- СУШІННЯ – в положенні **OFF**.

Допомога

UA

Перш ніж звернутися по Допомогу:

- Перевірте, чи можна самостійно вирішити проблему (див. *“Несправності і засоби їх усунення”*);
- Перезапустіть програму, щоб перевірити, чи усунено несправність;
- У протилежному випадку, зверніться до авторизованої служби технічної Допомоги за телефонним номером, вказаним на гарантійному сертифікаті.

! Звертайтеся виключно до уповноважених фахівців.

Треба повідомити:

- тип несправності;
- модель машини (Мод.);
- серійний номер (S/N).

Цю інформацію ви знайдете на шильдику на задній стороні пральної машини та на передній стороні, якщо відкрити люк.

TR

Türkçe

IWDE 7105

!  Bu sembol size bu talimatlar kılavuzunu okumayı hatırlatır.

TR

İçindekiler

Montaj, 50-51

Ambalajın çıkartılması ve seviye ayarı getirilmesi
Su ve elektrik bağlantıları
İlk yıkama
Teknik veriler

Bakım ve özen, 52

Su ve elektrik kesilmesi
Çamaşır makinesinin temizlenmesi
Deterjan haznesinin temizlenmesi
Kapak ve hazne bakımı
Pompanın temizlenmesi
Su besleme hortumunun kontrol edilmesi

Önlemler ve öneriler, 53

Genel güvenlik uyarıları
Atıkların tasfiye edilmesi

Çamaşır makinesinin tanımı, 54-55

Kontrol paneli
Ekran

Bir yıkama devri nasıl yapılır, 56

Programlar ve işlevler, 57

Program tablosu
Yıkama işlevleri

Deterjan ve çamaşır, 58

Deterjan haznesi
Çamaşırın hazırlanması
Özel programlar
Yük dengeleme sistemi

Arızalar ve onarımlar, 59

Teknik Servis, 60

! Bu kitapçığı gerektiği her an danışabilmeniz için özenle saklayınız. Çamaşır makinesinin satılması, devri veya nakli durumlarında da, yeni sahibinin faydalanabilmesi için bu kılavuz makineyle beraber saklanmalıdır.

! Talimatları dikkatlice okuyunuz; montaj, kullanım ve güvenliğe ilişkin önemli bilgiler içermektedir.

Ambalajın çıkartılması ve aynı seviyeye getirilmesi

Ambalajdan çıkartılması

1. Çamaşır makinesinin ambalajdan çıkartılması.
2. Çamaşır makinesinin taşıma esnasında hasar görmemiş olduğunu kontrol ediniz. Hasar görmüş ise monte etmeyiniz. Satıcıya başvurunuz.

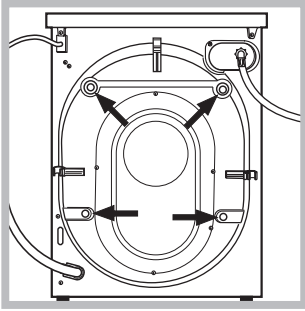

3. Taşıma sırasında arka tarafta bulunan 4 adet koruyucu vidayı ve ara parçasıyla birlikte buradaki lastiği de çıkartınız (bakınız şekil).

4. Delikleri ambalajda bulacağınız plastik kapaklarla kapayınız.
5. Tüm parçaları muhafaza ediniz: çamaşır makinesinin nakli gerektiği takdirde takılmaları gerekmektedir.

! Ambalajlar çocuk oyuncağı değildir.

Cihazın aynı seviyeye getirilmesi

1. çamaşır makinesini düz ve sert bir zemine yerleştiriniz, duvar veya mobilyalara dayamayınız.

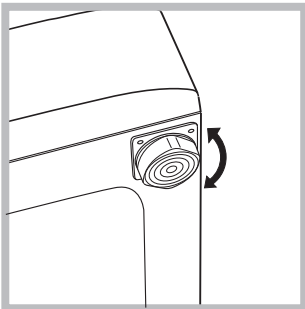

2. Yerleştirilecek zemin tam düz değilse çamaşır makinesinin vidalı ön ayaklarını sıkarak veya gevşeterek dengeyi sağlayınız (bkz. şekil); eğim açısı, makinenin üst tezgahına göre 2° den fazla olmamalıdır.

Sağlıklı bir dengeleme, çamaşır makinesine sağlam bir duruş kazandıracak gibi, çalışması esnasındaki sarsıntı, gürültü ve hareketlilikleri de önleyecektir. Zeminde moket veya halı olması halinde, ayarı makinenin altında havalandırma olabilecek şekilde yapınız .

Su ve elektrik bağlantıları

Su besleme hortumunun takılması

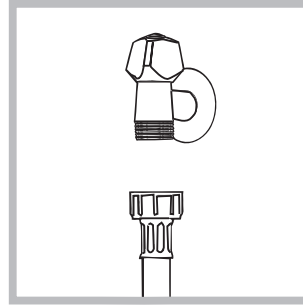

1. Tedarik borusunu 3/4 gaz vidalı bağlantı kullanarak bir soguk su musluguna bağlayın (bkz. şekil). Bağlantı öncesinde berrak su gelene kadar suyu akıtınız.

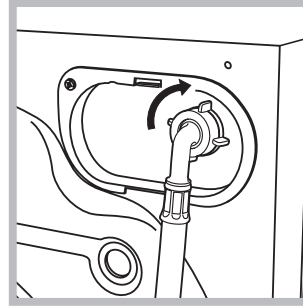

2. Besleme hortumunu arka kısımda üst sağ köşedeki su girişine vidalayarak çamaşır makinesine takınız (bkz. şekil).

3. Hortumda katlanma ve ezilme olmamasına dikkat ediniz.

! Musluğun su basıncının Teknik Veriler tabelasında belirtildiği gibi olması gerekir (bkz. yan sayfa).

! Besleme hortumunun boyu yetersizse yetkili bir satıcı mağaza veya teknisyene başvurunuz.

! Kesinlikle daha önceden kullanılmış hortum kullanmayınız.

! Makine ile birlikte verilen hortumları kullanınız.

Tahliye hortumunun takılması

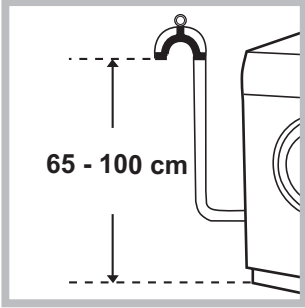

Tahliye hortumunu, katlanmasını önleyerek, zemindeki veya yerden 65 ile 100 cm yükseklik arasındaki bir duvar tahliyesine takınız

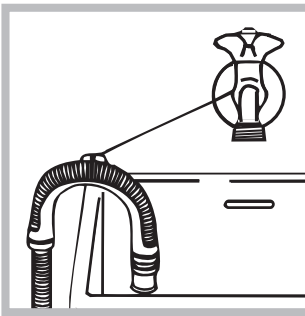

Alternatif olarak, kılavuzu  musluğa (şekile bakın) bağlayarak tahliye oturumunu lavabo veya küvetin kenarına yerleştirin (teknik destek merkezinden satın alınabilir). Tahliye hortumunun serbest ucunun suya

girmemesi gerekir.

! Tahliye hortumu için ilave uzatma kullanılmaması tavsiye olunur; aksi mümkün değilse, uzatma hortumunun çapının da aynı olması ve 150 cm. den uzun olmaması gerekir.

Elektrik bağlantısı

Fişi prize takmadan evvel aşağıdaki hususlara dikkat ediniz:

- prizin topraklamasının yürürlükteki normlara uygun olmasına;
- prizin, makinenin Teknik Veriler tabelasında belirtilen, azami gücünü taşıyabilecek olmasına (bkz. yan taraf);
- şebeke geriliminin, Teknik Veriler tabelasında belirtilen değerlere uygun olmasına (bkz. yan taraf);
- prizin çamaşır makinesinin fişiyle uyumlu olmasına. Aksi takdirde fişi veya prizi değiştiriniz.

! Çamaşır makinesi, muhafazalı olsa bile açık alanda monte edilemez, çünkü rüzgara ve yağmura maruz kalması çok tehlikelidir.

! Monte edilen çamaşır makinesinin fişinin kolaylıkla erişilebilir olması gerekir.

! Uzatma kablosu ile çoklu prizler kullanmayınız.

! Kablonun ezilmemesi ve katlanmaması gerekir.

! Beslenme kablosunun yalnızca yetkili teknisyenler tarafından değiştirilmelidir.

Dikkat! Bu kurallara uyulmaması halinde firma hiç bir sorumluluk kabul etmemektedir.

İlk yıkama

Montajdan sonra, çamaşır koymaksızın deterjanla 2. programı ayarlayarak yıkama yapınız.

Teknik bilgiler

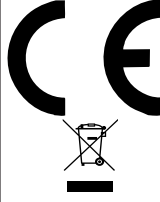
Model	IWDE 7105
Ölçüler	genişlik 59,5 cm yükseklik 85 cm derinlik 53,5 cm
Kapasite	yıkama için 1 kg'dan 7 kg'a; kurutma için 1 kg dan 5 kg'a.
Elektrik bağlantıları	makine üstünde takılı olan teknik veriler plakasına bakınız.
Su bağlantıları	max. su basıncı 1 MPa (10 bar) min. su basıncı 0,05 MPa (0,5 bar) tambur kapasitesi 58 litre
Sıkma hızı	maksimum dakikada 1000 devire kadar
EN 50229 standartları uyarınca kontrol programları	yıkama: program 2; 60°C sıcaklıkta; 7 kg çamaşır. Kurutma: " pamuklular " kurutma programını seçin ve her iki yükleme için kurutma seviyesini " A4 " olarak ayarlayın. İlk kurutma döngüsü nominal yükte yapılmalıdır.
	Bu makina aşağıda belirtilen AB normlarına uygundur: - EMC 2014/30/EU (Elektromanyetik Uyum) - 2012/19/EU - (WEEE) - LVD 2014/35/EU (Alçak gerilim)

Bakım ve özen

TR

Su ve elektrik kesilmesi

- Su musluğunu her yıkamadan sonra kapatınız. Böylece çamaşır makinesinin su tesisatının eskimesi engellenir, su kaçağı tehlikesi ortadan kalkar.
- Bakım ve temizlik işlemleri esnasında çamaşır makinesinin fişini çekiniz.

Çamaşır makinesinin temizlenmesi

Dış gövde ve plastik aksam ılık su ve sabunla ıslatılmış bir bez vasıtasıyla temizlenebilir. Çözücü ve aşındırıcı maddeler kullanmayınız.

Deterjan haznesinin temizlenmesi

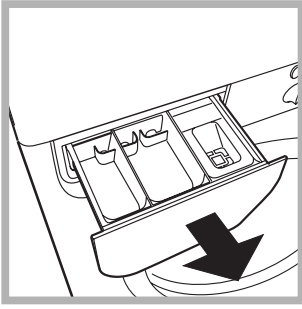

Hazneyi kaldırarak, dışarıya doğru çekmek suretiyle çıkartınız (bkz. şekil). Akar su altında yıkayınız, bu çekmeceğin temizliği sık sık yapılmalıdır.

Kapak ve hazne bakımı

- Kötü kokuların oluşmasını engellemek için kapağı daima aralık bırakınız.

Pompanın temizlenmesi

Çamaşır makinesinin pompası kendini temizleyen bir özelliğe sahip olup, ayrıca temizlik gerektirmez. Ancak, bazı küçük cisimler (madeni para, düğme) pompanın alt kısmındaki koruyucu bölmeye düşebilirler.

! Yıkama devresinin bitmiş olup olmadığını kontrol ediniz ve fişini çekiniz.

Pompa koruyucu bölgesine erişebilmek için:

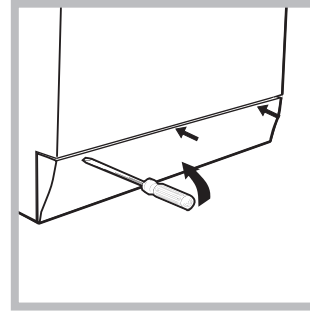

1. çamaşır makinesinin ön kapama panelini, bir tornavida vasıtasıyla çıkartınız (bkz. şekil);

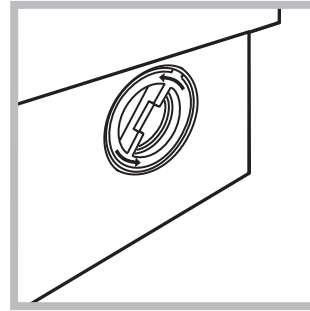

2. makine kapağını saatin ters yönünde çevirerek sökünüz (bkz. şekil). bir miktar su gelmesi normaldir;

3. içini dikkatlice temizleyiniz;
4. kapağı vidalayınız;
5. paneli takarken, tam yerleştirmeden evvel, kancaların yuvalara gelip gelmediğini kontrol ediniz.

Su besleme hortumunun kontrol edilmesi

Su besleme hortumunu, en azından senede bir defa kontrol ediniz. Yarık veya çatlaklar varsa değiştiriniz: yıkama esnasındaki yüksek basınçlar ani patlamalara yol açabilirler.

! Kesinlikle daha önceden kullanılmış hortum kullanmayınız.

! Çamaşır makinesi uluslararası güvenlik standartlarına uygun olarak projelendirilmiş ve üretilmiştir. Bu uyarılar güvenlik amaçlı olup dikkatlice okunmalıdır.

Genel güvenlik uyarıları

- Makine meskenlerde kullanılmak üzere tasarlanmış olup profesyonel kullanım amaçlı değildir.
- Bu cihaz, eğer gözetim altında bulunuyorlar ise veya güvenli şekilde ve ilişkin tehlikeler göz önünde bulundurularak, cihazın kullanımı hakkında uygun eğitim almışlar ise, 8 yaşından büyük çocuklar ve fiziksel, duyuşsal veya mental kapasitelerden yoksun veya yetersiz tecrübe ve bilgiye sahip kişiler tarafından kullanılabilir. Çocuklar, cihaz ile oynamamalıdır. Bakım ve temizlik işlemleri, denetimsiz çocuklar tarafından gerçekleştirilmemelidir.
 - Yıkanmayan malzemeleri kurutmuyunuz.
 - Besinsel yağ, aseton, alkol, benzin, parafin, leke çıkarıcı, terebentin, cila ve bunları çıkarıcı maddeler ile kirlenen malzemelerin çamaşır kurutma makinasında kurutulmadan önce yüksek miktarda deterjan ile sıcak suda yıkanması gerekmektedir.
 - Genişlemiş lastik (köpük kauçuk) gibi maddeler, duş bonesi, su geçirmez tekstil ürünleri, bir bölümünde lastik olan malzemeler ve köpük kauçuk parçası olan yastıklar ve kıyafetler çamaşır kurutma makinasında kurutulmamalıdır.
 - Yumuşatıcılar ve benzeri ürünler, üreticinin talimatlarına göre kullanılmalıdır.
 - Çamaşır kurutma makinasının bir devrinin son aşaması, ürünlerin zarar görmemesini garantilemek amacıyla sıcaklık olmadan (soğutucu devirde) gerçekleşir.**DİKKAT:** Çamaşır kurutma makinasını, kurutma programı sona ermeden asla açmayınız. Böyle bir durumda bütün çamaşırınızı geri çıkarınız ve çabuk soğumaları için onları seriniz.
- Cihaza ayaklarınız çıplakken yada elleriniz veya ayaklarınız ıslak yada nemliyken dokunmayınız.
- Fişi prizden çekerken kablosundan değil fişin kendisinden tutarak çekiniz.
- Makine çalışırken deterjan haznesini açmayınız.
- Tahliye suyuna el sürmeyiniz, yüksek ısıda olabilir.
- Kapağı, hiçbir şekilde zorlamayınız: istenmedik açılmalara karşı olan güvenlik mekanizması arıza yapabilir.
- Arıza halinde onarmak amacıyla iç mekanizmaları kurcalamayınız.
- Çocukların çalışır vaziyetteki makineye yaklaşmalarına mani olunuz.
- Çalışma esnasında kapak ısınabilir.

- Taşınması gerektiğinde, bu işlemin, iki veya üç kişi tarafından, azami dikkatle yapılması gerekir. Kesinlikle tek başınıza yapmayınız, çünkü makine çok ağırdır.
- Çamaşırınızı yerleştirmeden evvel, sepetin boş olduğundan emin olunuz.
- Kurutma esnasında kapak ısınabilir.
- Yanıcı çözücülerle (örn. Trikloreten) yıkanmış çamaşırınızı kurutmuyunuz.
- Süngeri veya benzer elastomer ürünleri kurutmuyunuz.
- Kurutma safhası esnasında su musluğunun açık olmasını sağlayınız.
- 3 yaşından küçük çocuklar sürekli gözetim altından olmadıkları sürece cihazdan uzak tutulmalıdır.
- Çakmak, kibrit gibi her türlü cismi ceplerden çıkarın.

Atıkların tasfiye edilmesi

- Ambalaj malzemelerinin tasfiye edilmesi: yerel yasalara uyunuz, bu şekilde ambalajların geri dönüşümü mümkün olur.
- Elektrik ve elektronik cihazların atıklarını değerlendirme 2012/19/EU sayılı Avrupa Konseyi direktifinde; beyaz eşyaların kentsel katı atık genel yöntemi ile tasfiye edilmemesi öngörülmüştür. Kullanılmayan cihazların, maddede geri kazanım ve geri dönüşüm oranını en yüksek seviyeye yükseltmek, çevre ve insan sağlığına olası zararları engellemek için ayrı ayrı toplanması gerekir. Tüm ürünlerin üzerinde; ayrı toplama hükümlerini hatırlatmak amacıyla üstünde çarpı işareti olan sepet sembolü verilmiştir. Cihazların tasfiye edilmesi konusunda daha geniş bilgi almak için cihaz sahiplerinin mevcut müşteri hizmetine veya satış noktalarına başvurulması gerekir.
- Atık Elektrikli ve Elektronik Eşyaların (AEEE) Kontrolü Yönetmeliği.
- AEEE Yönetmeliğine uygundur.

Çamaşır makinesinin tanımı

TR

Kontrol paneli

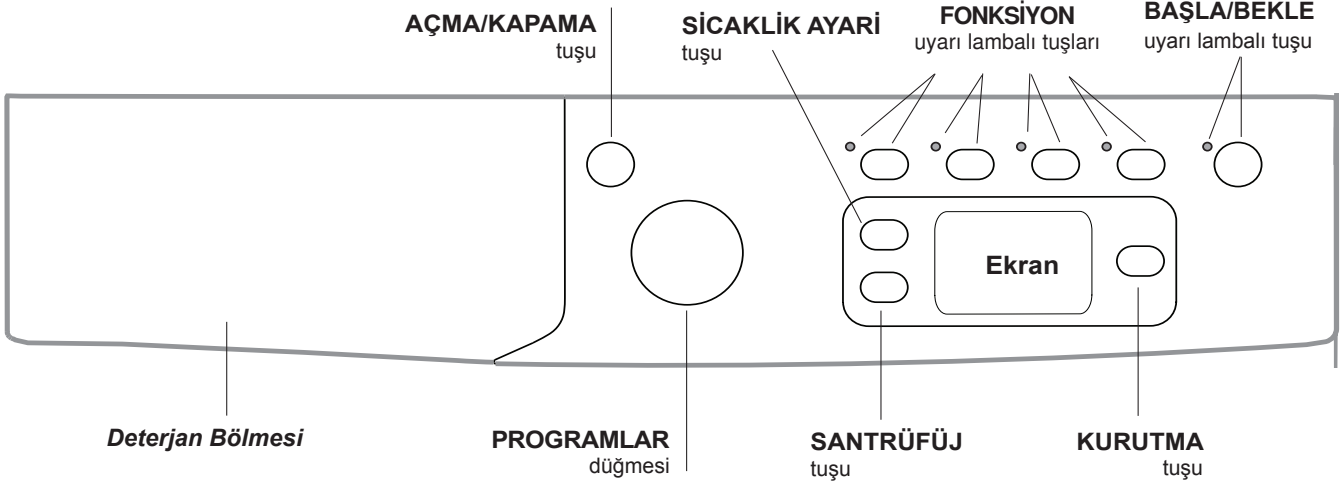



Deterjan Bölmesi: ve diğer katkıları koyunuz ("Deterjanlar bölümüne" bakınız).

AÇMA/KAPAMA tuşu : makineyi açmak ya da kapatmak için bu tuşa kısa süreli basınız. Yeşil renkte yanıp sönen BAŞLA/BEKLE uyarı lambası makinenin açık olduğunu gösterir. Makineyi çalışır vaziyetteyken kapatmak için tuşu daha uzun, yaklaşık 3 saniye, basılı tutmanız gerekir; hafifçe ya da yanlışlıkla basıldığında makine kapanmaz. Makinenin çalışır vaziyetteyken kapatılması devrede olan yıkama programını iptal eder.



PROGRAMLAR düğmesi: istenilen programı ayarlamak için (bkz. Program tablosu).

FONKSİYON uyarı lambalı tuşları: şlev seçimi için. Seçilen işlev düğmesinde ışıklı gösterge yanık kalır.

SANTRÜFÜJ tuşu : santrifüjü azaltmak ya da devre dışı bırakmak için basınız – değeri ekranda görüntülenir.

SICAKLIK AYARI tuşu : sıcaklığı azaltmak veya tamamen çıkarmak için basınız – değer ekranda görünür.

KURUTMA tuşu : kurutmayı arttırmak veya kaldırmak için basın; seçilen kurutma seviye veya zamanı ekranda görülecektir.

BAŞLA/BEKLE uyarı lambalı tuşu : yeşil lamba yavaşça yanıp söndüğünde istediğiniz yıkama programını başlatmak için tuşa basınız. Yıkama programı başladıktan sonra uyarı lambası yanık kalır. Seçilen bir programın beklemeye alınması için aynı tuşa tekrar basınız; uyarı lambası turuncu renkte yanıp sönecektir. Sembol  yanık değilse makine kapağı açılabilir (yaklaşık 3 dakika bekleyiniz). Yıkama programının kaldığı yerden devam etmesi için aynı tuşa tekrar basınız.

Bekleme modu

Yeni enerji tasarrufu düzenlemeleri ile uyumlu bu çamaşır makinesine herhangi bir faaliyet algılanmadığında 30 dakika içinde devreye sokulan otomatik bekleme sistemi yerleştirilmiştir. AÇMA/KAPAMA düğmesine bir süre basın ve makinenin tekrar çalışmasını bekleyin.

Off-mode'da tüketim: 0,5 W

Left-on'da tüketim: 8 W

Ekran

TR

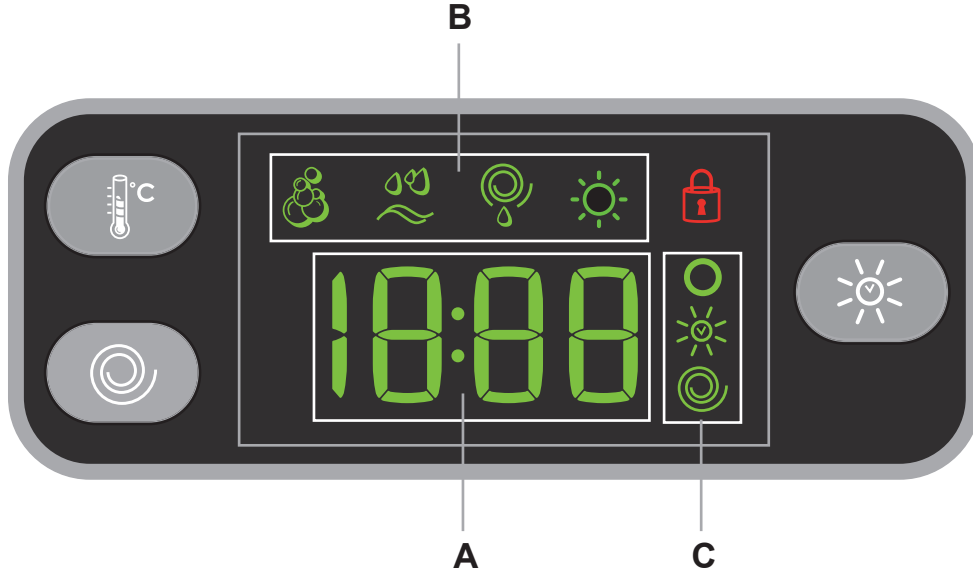



Makineyi programlamak için yararlı bir gereç olmasının yanı sıra ekranda değişik bilgiler verilmektedir.

Mevcut programların süresi ve çalışan devrin kalan süresi bölüm **A**'da görünür; GECIKMELI BAŞLAMA seçeneği ayarlanmışsa, seçili programın başlangıcı için geri sayım görünecektir.

Ayrıca, ilgili düğmeye basılması seçilen çevrim sırasında makine tarafından ulaşılan maksimum sıcaklığı, dönüş hızı ve kurutma ya da zaman değerlerini görüntülemenize izin verir.

Seçili programla ilgili "program sayfaları" ve çalışan programın "program safhası" bölüm **B**'de görünür.

- 🌀 Yıkama
- 🌀 Durulama
- 🌀 Santrüfj/Su boşaltma
- ☀️ Kurutma

Sıcaklık , "Kurutma"  ve "santrüfj"  ile ilgili simgeler yukarıdan aşağıya **C** bölümünde görünür:

 sembolü yanarsa, ekran ayarlanan "sıcaklık" değerini gösterir.

Kurutma ayarları ayarlandığında  sembolü yanar.

 sembolü yanarsa, ekran ayarlanan "santrüfj" değerini gösterir.

KAPAK KILITLI sembolü 





Yanan sembol kapağın kilitli olduğunu gösterir. Makinenin hasar görmesini önlemek için, kapağı açmadan önce sembol sönene kadar bekleyiniz (yaklaşık 3 dakika bekleyiniz).

Yıkama esnasında makine kapağını açmak için BAŞLAT/BEKLE düğmesine basınız; MAKINE KAPAĞI KILITLI  sembolü kapalı ise, kapak açılacaktır (yaklaşık 3 dakika bekleyiniz).

Bir yıkama devri nasıl yapılır

TR

- 1. MAKİNENİN ÇALIŞTIRILMASI.**  tuşuna bastıktan ve BAŞLA/BEKLE uyarı lambası yeşil renkte yanıp sönmeye başlayacaktır.
- 2. MAKİNANIN DOLDURULMASI.** Kapağı açınız. Sonraki sayfada bulunan program tabelasında belirtilen yük miktarını geçmeyecek şekilde tamburu çamaşırlarınızla doldurunuz.
- 3. DETERJAN KONULMASI.** Deterjan haznesini açınız ve deterjanı "Deterjan ve çamaşır" bölümünde açıklandığı gibi koyunuz.
- 4. MAKİNE KAPAĞININ KAPATILMASI.**
- 5. PROGRAMIN SEÇİLMESİ.** PROGRAM düğmesiyle istenen programı seçiniz, seçilen programa bağlı değiştirilemeyecek sıcaklık derecesi ve sıkma devir hızı vardır. Ekranda program süresi görüntülenecektir.
- 6. YIKAMA DEVRİNİN KİŞİSEL AYARLARINI** mevcut olan tuşları kullanarak yapınız:

  **Sıcaklık derecesi ve/ya santrifüjün değiştirilmesi.** Makine, seçilen çevrimle uyumlu ise maksimum sıcaklığı, seçilen çevrim için ayarlı dönüş hızı değerlerini veya en son kullanılan ayarları otomatik olarak görüntüler.  tuşuna basıldığında OFF soğuk yıkama programındaki sıcaklık derecesine ulaşınca kadar sıcaklık derecesi düşer.  düğmesine basıldığında OFF devreden çıkıncaya kadar sıkma devri gittikçe azalır. Tuşlara bir daha basıldığında fabrika değerlerine dönecektir.

Kurutma çevriminin ayarlanması

Düğmeye ilk basıldığında, makine seçilen yıkama çevrimiyle uyumlu maksimum kurutma çevrimini otomatik olarak seçecektir. Çevrim tamamen sonlandırılana kadar sonraki presler kurutma seviyesini ve daha sonra kurutma süresini arttıracaktır.

Kurutma aşağıdaki şekilde ayarlanabilir:

A - İstenilen çamaşır kurutma seviyesine dayanmaktadır: **Ütülü kurutma:** daha sonra ütümeye ihtiyaç duyacak çamaşırlar için uygundur. kalan nem, daha kolay çıkmalarını sağlayarak ütü çizgilerini yumuşatır. "A1" ekranda görünür.

Askı kurutma: tamamen kuruması gerekmeyen çamaşırlar için idealdir. "A2" ekranda görünür.

Dolap için kurutma: ütülenmeden tekrar dolaba konulacak çamaşır için uygundur. "A3" ekranda görünür.

Ekstra kurutma: sünger ve bornoz gibi tamamen kurutulması gereken giysiler için uygundur "A4" ekranında görünür.

B - Dayandığı ayarlı süre: **30** ila **180** dakika.

İstisnai olarak yıkanacak ve kurutulacak çamaşır miktarı öngörülen maksimum miktarın üzerinde ise (bkz. Program tablosu), yıkama işlemini gerçekleştiriniz ve bu program sona erdiğinde çamaşır miktarını ikiye bölerek bir kısmını sepete koyunuz. Bu noktada "Sadece kurutma" için verilmiş olan talimatları izleyiniz.

Geri kalan çamaşır miktarı için de aynı işlemi tekrarlayınız. **Not:** kurutma işlemi sona erdikten sonra her seferinde makine bir soğutma arası verir.

Sadece kurutma

Kumaş türüne uygun kurutma çevrimini (11-12) seçmek için çevrim seçme düğmesini kullanın. İstenilen kurutma seviyesi veya süresi **Kurutma**  düğmesi kullanılarak da ayarlanabilir.

Yıkama özelliklerinin değiştirilmesi.

- Fonksiyonu çalıştırmak için tuşa basınız; ilgili uyarı lambası yanacaktır.
- İşlevi kapatmak için aynı tuşa tekrar basınız; ilgili uyarı lambası sönecektir.

! Seçilen işlem yürütülen programla uyumlu olmadığı takdirde, uyarı lambası yanıp sönecek ve işlem başlamayacaktır.

! Seçilen fonksiyon ayarlanmış olan programla uyumlu olmadığı takdirde, ilk işlevle ilgili uyarı lambası yanıp sönecek ve etkinleştirilmiş işlev yanıp sönmeye sona erecektir.

! Fonksiyonlar önerilen yük seviyesi ve yıkama süresini değiştirebilirler.

- 7. PROGRAMIN ÇALIŞTIRILMASI.** BAŞLAT/BEKLE tuşuna basınız. İlgili uyarı lambası yeşil renkte sabit yanacak ve makinenin kapağı kilitlenecektir (MAKİNE KAPAĞI KİLİTLİ  uyarı lambası açıktır). Devrede olan bir programı değiştirmek için BAŞLA/BEKLE tuşuna basarak çamaşır makinesini beklemeye alınız (BAŞLA/BEKLE uyarı lambası turuncu renkte yavaşça yanmaya başlayacaktır), istenilen programı seçiniz ve BAŞLA/BEKLE tuşuna tekrar basınız.

Yıkama esnasında makine kapağını açmak için BAŞLAT/BEKLE düğmesine basınız; MAKİNE KAPAĞI KİLİTLİ  sembolü kapalı ise, kapak açılacaktır (yaklaşık 3 dakika bekleyiniz). Yıkama programının kaldığı yerden devam etmesi için BAŞLA/BEKLE tuşuna tekrar basınız.

- 8. PROGRAMIN BITMESİ.** "END" yazısıyla belirtilir. MAKİNE KAPAĞI KİLİTLİ  uyarı lambası kapağın açılabilir hale geldiğini belirtmek için söner (yaklaşık 3 dakika bekleyiniz). Makine kapağını açtıktan sonra çamaşırları boşaltıp makineyi kapatınız.

! Devrede olan bir programı iptal etmek için  tuşunu uzun süre basılı tutunuz. Program bitirilecek ve makine kapanacaktır.

Program tablosu

Programlar	Program açıklaması	Maks. Isı derecesi (°C)	Maks Hız (Dakikada devir)	Kurutma	Deterjanlar				Maks yük (Kg)	Devir süresi	
					Önyıkama	Yıkama	Çamaşır suyu	Yumuşatıcı			
Günlük programlar											
1	Ön yıkama pamuklular aşırı kirli beyazlar.	90°	1000	●	●	●	-	●	7	Yıkama programlarının süresi ekrandan kontrol edilebilir.	
2	Beyaz pamuklular: aşırı kirli beyazlar.	90°	1000	●	-	●	●	●	7		
2	Beyaz pamuklular (1): çok kirli dayanıklı beyaz ve renkliler.	60°	1000	●	-	●	●	●	7		
2	Beyaz pamuklular (2): çok kirli hassas renkli ve beyazlar.	40°	1000	●	-	●	●	●	7		
3	Renkli pamuklular/hızlı/prg: çok kirli dayanıklı beyaz ve renkliler.	60°	1000	●	-	●	●	●	7		
4	Renkli pamuklular: az kirli beyazlar ve nazik renkliler.	40°	1000	●	-	●	●	●	7		
5	Beyaz sentetikler: çok kirli dayanıklı renkli çamaşırlar.	60°	1000	●	-	●	●	●	4.5		
Özel programlar											
6	Yünüler: yün ve kaşmir için kullanılır.	40°	800	-	-	●	-	●	2		
7	İpekliler/Perdeler: ipekli, viskoz ve iç çamaşırlar için kullanılır.	30°	0	-	-	●	-	●	1		
8	Blucin	40°	800	●	-	●	-	●	4		
9	Yoğun Spor Kıyafetler	30°	600	-	-	●	-	●	4		
10	Spor Ayakkabılar	30°	800	-	-	●	-	●	En fazla 2 çift		
Kurutma programları											
11	Pamukluların Kurutması	-	-	●	-	-	-	-	5		
12	Sentetiklerin Kurutması	-	-	●	-	-	-	-	4		
13	Hızlı Yıkama & Kurutma	30°	1000	●	-	●	-	●	0,5		
Ek Programlar											
	Durulama	-	1000	●	-	-	●	●	7		
	Sıkma	-	1000	●	-	-	-	-	7		
	Su boşaltma	-	0	-	-	-	-	-	7		

Ekran veya kitapçık üzerinde gösterilen devre süresi, standart şartlara göre hesaplanmış tahmini bir süredir. Geçerli olan süre, girişteki sıcaklık derecesi ve suyun basıncı, ortam sıcaklığı, deterjan miktarı, yük miktarı ve tipi, yükün dengesi, seçilen ilave seçenekler gibi sayısız faktörlere göre değişiklik gösterebilmektedir.

Tüm Test Enstitüleri için:

- 1) EN 50229 standartları uyarınca kontrol programları 60°C'ye ve 2. programa ayarlayınız
- 2) Pamuklu uzun programı; 2 programda 40°C'ye ayarlayınız.

Yıkama işlevleri

- Seçilen işlem yürütülen programla uyumlu olmadığı takdirde, uyarı lambası yanıp sönecek ve işlem başlamayacaktır.
- Seçilen fonksiyon ayarlanmış olan programla uyumlu olmadığı takdirde, ilk işlevle ilgili uyarı lambası yanıp sönecek ve etkinleştirilmiş işlev yanıp sönmeye sona erecektir.

EcoTime

Bu seçeneği seçerek hafif lekeli pamuklu ve sentetik kumaşların ("Program tablosu"na bakınız) yükünü azaltmak için tambur yönünü, sıcaklık ve suyu uygun bir şekilde ayarlayabilirsiniz.

"EcoTime" daha kısa sürede yıkamanızı ve dolayısıyla su ve elektrikten tasarruf etmenizi sağlar. Yük miktarına göre ölçülmüş sıvı deterjan kullanmanız tavsiye edilir.

Leke önleyici

Bu fonksiyon en inatçı lekeleri çıkarmak için kullanılır. 4 numaralı ilave hazneyi 1 numaralı hazneye yerleştiriniz. Çamaşır suyu dozajını ayarlarken orta mildeki "max" işaretini geçmeyiniz (bkz. şekil). Sadece beyazlatma işlemini gerçekleştirmek için 4. kaba beyazlatıcıyı (çamaşır suyunu) koyunuz, "Durulama" programını ayarlayınız ve "Leke Önleyici" fonksiyonunu etkin hale getiriniz.

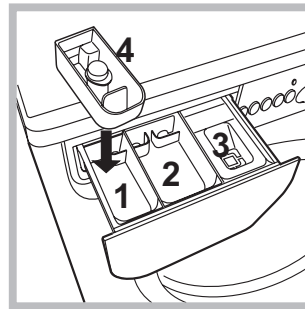

Yıkama esnasında beyazlatma yapmak için deterjan ve diğer katkıları koyunuz, istenilen programı ayarlayıp "Leke Önleyici" işlevini devreye alınız.

4 no'lu kabın kullanılması ön yıkamayı devre dışı bırakır.

Ekstra Durulama

Bu opsiyon seçildiğinde durulamanın verimliliği daha yüksek olur ve deterjandan tamamen temizlenmesi sağlanır. Hassas ciltler için uygundur.

Gecikmeli başlatma

Seçilen çevrim için gecikmeli başlatmayı ayarlamak amacıyla, gerekli gecikme süresine ulaşana kadar ilgili düğmeye tekrar tekrar basın. Bu seçenek etkinleştirildiğinde, ilgili gösterge ışığı açık kalacaktır. Gecikmeli başlatma ayarını kaldırmak için "OFF" metni ekranda görünene kadar düğmeye basın.

Deterjanlar ve amaşır

TR

Deterjan haznesi

Yıkamanın iyi sonuç vermesi doğru dozda deterjan kullanılmasına da bağılıdır: aşırı deterjan kullanmak suretiyle daha temiz amaşır elde edilemeyeceğı gibi makinenin aksamına zarar verilerek, evre kirliliğine sebebiyet verilir.

! Elde yıkama deterjanları kullanmayınız, ünkü aşırı köpük yaparlar.

! Beyaz pamuklu amaşır, ön yıkama ve 60°C'den yüksek sıcaklık derecesi ile yıkamalar için toz deterjan kullanınız.

! Deterjan ambalajı üzerinde aktarılan bilgileri takip ediniz.

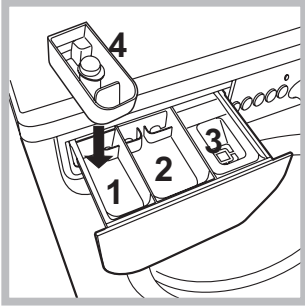

Deterjan haznesini açınız ve deterjan ile katkı maddelerini aşağıdaki şekilde koyunuz.

hazne 1: Ön yıkama için deterjan (toz)

Deterjanı koymadan önce 4 numaralı ilave haznenin takılı olmadığını kontrol edin.

hazne 2: Yıkama için deterjan (toz veya likit)

Sıvı deterjan, yalnızca, makine alıştırılmadan kullanılabilir.

hazne 3: Katkı maddeleri (yumuşatıcı, vs.)

Yumuşatıcı ızgara seviyesini aşmamalıdır.

ilave hazne 4: amaşır suyu

amaşır hazırlanması

- amaşırını aşağıdaki gibi ayırınız:
 - kumaş tipi / etiketteki işaret.
 - renkler: renkli amaşırını beyazlardan ayırınız.
- Ceplerini boşaltınız ve düğmeleri kontrol ediniz.
- Kurulama sırasında amaşırın ağırlığını gösteren "Programlar Tablosu"ndaki değerleri aşmayın.

amaşırın ağırlığı nedir?

- 1 arşaf 400-500 gr.
- 1 yastık kılıfı 150-200 gr.
- 1 masa örtüsü 400-500 gr.
- 1 bornoz 900-1.200 gr.
- 1 havlu 150-250 gr.

Özel programlar

Yünlüler: Tüm yünlü kıyafetler üzerinde "yalnızca elde yıkayın"  etiketi olsa bile program 6 kullanılarak yıkanabilir. En iyi sonuçlar için, özel deterjanlar kullanınız ve 2 kg amaşırını geçmeyiniz.

İpekli: ipekli tüm dokumalar için tasarlanmış olan 7. programın kullanılması tavsiye edilir. Hassas dokumalar için özel bir deterjan kullanılması önerilir.

Perdeler: katlayarak mevcut olan poşetin içine yerleştiriniz. 7. programın kullanılması önerilir.

Jeans: Yıkamadan önce kıyafetleri ters çeviriniz ve sıvı deterjan kullanınız. program 8'i kullanınız.

Yoğun Spor Kıyafetler (program 9) ağır lekeli spor kıyafetlerinin kumaşları (eşofman, şort, vb.) için kullanılır; en iyi sonuçlar için, "Program tablosu"nda gösterilen maksimum yükü geçmemeniz tavsiye edilir.

Spor Ayakkabılar (program 10) spor ayakkabılarını yıkamak için kullanılır; en iyi sonuçlar için, aynı anda 2 çiftten fazla yıkamayınız.

Hızlı Yıkama & Kurutma (program 13) az kirlenmiş giysilerini hızlı bir şekilde kurutmak için tasarlanmıştır. Bu çevrim 30 dakika içerisinde 0.5 kg'a kadar amaşırını yıkamak ve kurutmak için kullanılabilir. En iyi sonucu almak için, sıvı deterjan kullanınız ve kol, yaka ve lekeleri itileyin.

Yük dengeleme sistemi

Aşırı titreminin engellenmesi ve yükün düzenli dağılması için her sıkma devrinden önce iç sepet normal yıkama hızından biraz daha hızlı döner. Farklı şekillerde amaşırını makineye doldurduktan sonra yük dengeli hale gelmediyse makine daha yavaş bir sıkma devrini uygular. Yük çok dengesiz ise amaşır makinesi sıkma devrini gerçekleştirmeden amaşırını dağıtır. Yükün daha iyi yerleştirilmesi ve dengeli olması için küçük giysilerle büyük giysileri karıştırınız.

Çamaşır makinesi çalışmıyor olabilir. Teknik Servise başvurmadan önce (*Teknik Servis bölümüne bakınız*) aşağıdaki liste yardımıyla kolay çözülebilecek bir problem olup olmadığını kontrol ediniz.

Arızalar:

Olası nedenler / Çözümler:

Çamaşır makinesi çalışmıyor.

- Fiş prize takılı değil veya tam temas etmiyor.
- Evde elektrik yok.

Yıkama işlemi başlamıyor.

- Makinanın kapağı tam kapanmamış.
- AÇMA/KAPAMA düğmesine basılmamış.
- BAŞLA/BEKLE düğmesine basılmamış.
- Su musluğu açık değil.
- Gecikmeli başlatmada bir gecikme süresi ayarlanmış.

Çamaşır makinesi su almıyor (Ekran- da "H2O" ibaresi yanıp söner).

- Su besleme hortumu musluğa takılı değil.
- Hortum bükülmüş.
- Su musluğu açık değil.
- Evde su kesik.
- Basınç yetersiz.
- BAŞLA/BEKLE düğmesine basılmamış.

Çamaşır makinesi devamlı su alıp veriyor.

- Tahliye hortumu yerden 65 ile 100 cm arasında yerleştirilmemiş (*bkz. "Montaj"*).
- Tahliye hortumunun başı suya girmiş (*bkz. "Montaj"*).
- Duvardaki tahliyenin hava boşluğu yok.

Bu kontrollerden sonra olumlu sonuç alınmazsa, musluğu ve kapatıp, çamaşır makinesini durdurarak Servise haber veriniz. Daire, binanın üst katlarındaysa, sifon olayı meydana gelerek çamaşır makinesi devamlı su alıp, veriyor olabilir. Bu sorunun çözümü için piyasada sifon önleyici valfler satılmaktadır.

Çamaşır makinesi su boşaltmıyor veya santrifüj yapmıyor.

- Program su boşaltmayı öngörmüyor: bazı programlarda su boşaltma işlemini elle müdahale ederek başlatmak gerekir.
- "Kolay ütü" işlevi devrede: programı tamamlamak için BAŞLA/BEKLE düğmesine basınız (*"Programlar ve işlevler"*).
- Tahliye hortumu bükülmüş (*bkz. "Montaj"*).
- Tahliye kanalı tıkalı.

Çamaşır makinesi santrifüj esnasında aşırı sarsılıyor.

- Hazne, çamaşır makinesinin montajı esnasında düzgün çözülmemiş (*bkz. "Montaj"*).
- Çamaşır makinesinin bulunduğu zemin düz değil (*bkz. "Montaj"*).
- Çamaşır makinesi mobilyalarla duvar arasında sıkışmış (*bkz. "Montaj"*).

Çamaşır makinesi su kaçırıyor.

- Su giriş hortumu tam sıkılmamış (*bkz. "Montaj"*).
- Deterjan haznesi tıkanmış (temizlemek için *bkz. "Bakım ve özen"*).
- Tahliye hortumu düzgün takılmamış (*bkz. "Montaj"*).

"option" (seçenek) göstergesi yanar ve "Başla/Bekle" göstergesi yanıp söner ve ekranda bir hata kodu görünür (örn.: F-01, F-..).

- Makineyi kapatınız, prizden fişi çekiniz ve 1 dakika sonra tekrar açınız. Arıza çözülmüyorsa Teknik Servisine başvurunuz.

Aşırı köpük oluşuyor.

- Deterjan çamaşır makinesi için uygun değil ("çamaşır makinesi için", elde yıkama ve çamaşır makinesi için" veya benzer ibareler olmalıdır).
- Aşırı doz kullanıldı.

Çamaşır makinesi kurutmuyor.

- Fiş prize takılı değil veya tam temas etmiyor.
- Evde elektrik yok.
- Makinanın kapağı tam kapanmamış.
- Gecikmeli başlatmada bir gecikme süresi ayarlanmış.
- **KURUTMA** düğmesi **OFF** pozisyonunda.

Teknik Servis

TR

Servise başvurmadan önce:

- Servise başvurmadan çözülebilecek bir arıza olup olmadığını kontrol ediniz (*"Arızalar ve onarımlar" bölümüne bakınız*);
- Programı tekrar başlatarak, sorunun çözümlenip çözümediğini görünüz;
- Aksi takdirde, garanti belgesinde belirtilen telefon numaralarından teknik servisi arayınız.

! Kesinlikle, yetkili olmayan tamircilere müracaat etmeyiniz.

Şunları bildirin:

- arıza tipini;
- cihazın modeli (Mod.);
- seri numarası (S/N).

Bu bilgiler, çamaşır makinesinin arkasındaki plakada bulunurlar.

Cihazın ömrü 10 yıldır.

Tüm Türkiye'de; Yetkili Teknik Servis, Orijinal Yedek Parça, Bakım Ürünlerimiz ve Garanti ile ilgili bilgi için:

☎ 0 212 444 50 10

İthalatçı Firma:

Indesit Company Beyaz Eşya PAZARLAMA A.Ş.
Balmumcu Cad. Karahasan Sok.
No: 11, 34349– Balmumcu Beşiktaş – İstanbul
Tel: (0212) 355 53 00

Satış Sonrası Hizmetler:

Indesit Company Beyaz Eşya Sanayi ve Ticaret A.Ş.
Balmumcu Cad. Karahasan Sok.
No: 11, 34349– Balmumcu Beşiktaş – İstanbul
Tel: (0212) 355 53 00

Üretici Firma:

Whirlpool EMEA S.p.A.
Socio Unico
via Carlo Pisacane n.1,
20016 Pero (MI) Italy

RU

Русский

IWDE 7105

!  Этот символ напоминает Вам о необходимости консультации данного технического руководства.

RU

Содержание

Установка 62-63

Распаковка и нивелировка
Подключение к водопроводу и электричеству
Первый цикл стирки
Технические характеристики

Техническое обслуживание и уход, 64

Отключение воды и электрического тока
Уход за стиральной машиной
Уход за распределителем моющих средств
Уход за люком и барабаном
Уход за насосом
Проверка водопроводного шланга

Предосторожности и рекомендации, 65

Общие требования к безопасности
Утилизация

Описание стиральной машины, 66-67

Панель управления
Дисплей

Порядок выполнения цикла стирки и сушки, 68

Программы и функции, 69

Таблица программ
Функции стирки

Стиральные вещества и типы белья, 70

Распределитель моющих средств
Подготовка белья
Специальные программы
Система балансировки белья

Неисправности и методы их устранения, 71

Сервисное обслуживание, 72

Установка

RU

! Важно сохранить данное руководство для его последующего использования в случае продажи, передачи или переезда на новую квартиру необходимо проверить, чтобы руководство оставалось вместе со стиральной машиной, чтобы ее новый владелец мог ознакомиться с порядком ее функционирования и соответствующими предупреждениями.

! Внимательно прочитайте инструкции: в них содержатся важные сведения об установке изделия, его эксплуатации и безопасности.

Распаковка и нивелировка

Снятие упаковки

1. Снимите с машины упаковку.
2. Проверьте, чтобы стиральная машина не была повреждена в процессе перевозки. В случае обнаружения повреждений немедленно обратитесь к поставщику, не подключая машину.

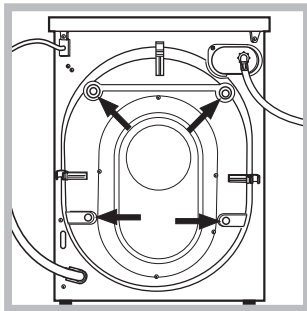

3. Снимите 4 транспортировочных болта, предохраняющие машину в процессе перевозки, и резиновую заглушку с соответствующей распорной шайбой, расположенные в

задней части стиральной машины (см. схему).

4. Закройте отверстия прилагающимися пластиковыми заглушками.
5. Сохраните все детали: они должны быть установлены на стиральную машину в случае ее перевозки.

! Не разрешайте детям играть с упаковочными материалами.

Нивелировка

1. Установите стиральную машину на ровном и прочном полу, не прислоняя ее к стенам, мебели и прочим предметам.

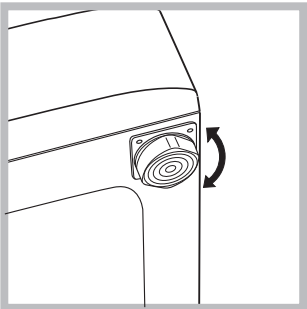

2. Если пол не является идеально горизонтальным, необходимо компенсировать неровность, отрегулировав по высоте передние ножки (см. схему). Уклон, измеренный

при помощи уровня, установленного на поверхность машины, не должен превышать 2°.

Точная нивелировка обеспечивает стабильность стиральной машины, помогает избежать ее вибраций и смещений в процессе функционирования.

В случае установки машины на ковер или ковролин отрегулируйте ножки таким образом, чтобы под стиральной машиной оставался достаточный зазор для вентиляции.

Подключение к водопроводу и электричеству

Порядок подключения к водопроводному шлангу

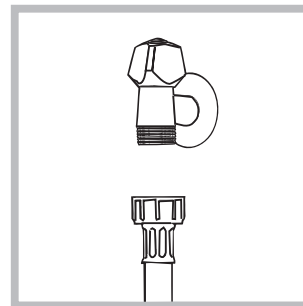

1. Прикрутите шланг подачи к крану холодной воды с резьбовым отверстием 3/4 gas (см. схему). Перед подсоединением откройте водопроводный кран до тех пор,

пока из него не потечет чистая вода.

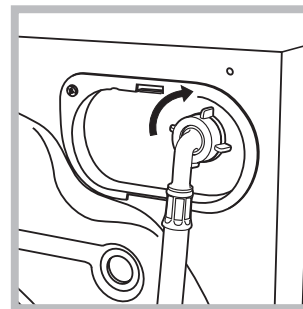

2. Подсоедините водопроводный шланг к машине, привинтив его к специальному водопроводному крану, расположенному в задней верхней части справа (см. схему).

3. Проверьте, чтобы водопроводный шланг не был заломлен или сжат.

! Давление воды в водопроводном кране должно быть в пределах значений, указанных в таблице Технические данные (см. страницу рядом).

! Если длина водопроводного шланга будет недостаточной, следует обратиться в специализированный магазин или в Авторизованный сервисный центр

! Никогда не пользуйтесь б/у шлангами.

! Используйте шланги, прилагающиеся к машине.

Подсоединение сливного шланга

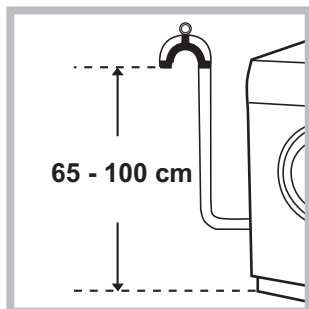

Подсоедините сливной шланг, не перегибая его, к сливной трубе или к настенному сливному отверстию, распложенному на высоте от 65 до 100 см от пола,

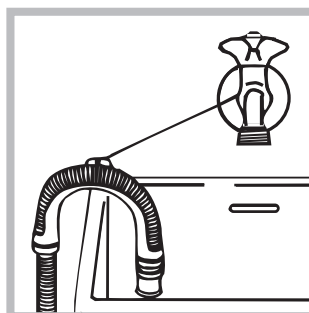

В качестве альтернативы поместите конец сливного шланга в раковину или в ванну, прикрепив направляющую (приобрести которую можно в сервисном центре) к крану (см. рисунок). Свободный конец сливного

шланга не должен быть погружен в воду.

! Не рекомендуется использовать удлинительные шланги. При необходимости удлинение должно иметь такой же диаметр, что и оригинальный шланг, и его длина не должна превышать 150 см.

Подключение к электросети

Перед включением изделия в розетку электросети необходимо проверить следующее:

- заземляющий контакт двухполюсной розетки должен быть соединён с заземлением и соответствовать нормативам;
- розетка электросети должна быть рассчитана на максимальную мощность стиральной машины, указанную в таблице Технические данные (см. таблицу сбоку);
- напряжение электросети должно соответствовать значениям, указанным в таблице Технические данные (см. таблицу сбоку);
- электрическая розетка и штепсельная вилка стиральной машины должны быть одного типа. В противном случае необходимо заменить розетку.

! Запрещается устанавливать стиральную машину на улице, даже под навесом, так как опасно подвергать ее воздействию дождя и грозы.

! Стиральная машина должна быть расположена таким образом, чтобы доступ к розетке электросети оставался свободным.

! Не используйте удлинители и тройники.

! Сетевой кабель изделия не должен быть согнут или сжат.

! Замена сетевого кабеля может осуществляться только уполномоченными сервисными центрами.

Внимание! Фирма снимает с себя всякую ответственность в случае несоблюдения вышеописанных правил.

Первый цикл стирки

По завершении установки, перед началом эксплуатации необходимо произвести один цикл стирки со стиральным порошком, но без белья, по программе 2.

Технические характеристики

Модель	IWDE 7105
Размеры	ширина 59,5 см высота 85 см глубина 53,5 см
Загрузка	от 1 до 7 кг на цикл стирки; от 1 до 5 кг на цикл сушки
Электрические параметры	смотрите паспортную табличку с техническими характеристиками на машине
Гидравлические параметры	max давление 1 Мпа (10 бар) min давление 0,05 Мпа (0,5 бар) объем барабана 58 л
Скорость отжима	до 1000 об/мин
Контрольные программы согласно нормативу EN 50229	стирки: программа 2; температура 60°C; при загрузке до 7 кг. сушка: выбрать программу сушки "Хлопок" и задать уровень сушки "A4" для обеих загрузок. Первую сушку следует выполнить при номинальной загрузке.
 	Машина соответствует следующим Директивам Европейского Экономического сообщества: - EMC 2014/30/EU (электро-магнитной совместимости) и последующие модификации - 2012/19/EU - WEEE - LVD 2014/35/EU (низкого напряжения)

Техническое обслуживание и уход

RU

Отключение воды и электрического тока

- Перекрывайте водопроводный кран после каждой стирки. Таким образом сокращается износ водопроводной системы машины и сокращается риск утечек.
- Выньте штепсельную вилку из электро розетки в процессе чистки и технического обслуживания стиральной машины.

Уход за стиральной машиной

Для чистки наружных и резиновых частей стиральной машины используйте тряпку, смоченную теплой водой с мылом. Не используйте растворители или абразивные чистящие средства.

Уход за распределителем моющих средств

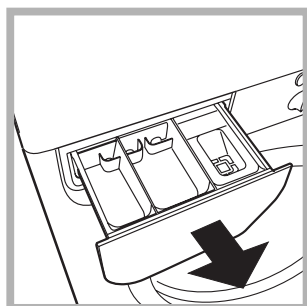

Выньте распределитель, приподняв ее и потянув наружу (см. схему). Промойте распределитель теплой водой. Эта операция должна выполняться регулярно.

Уход за люком и барабаном

- После использования стиральной машины всегда следует оставлять люк полуоткрытым во избежание образования неприятных запахов в барабане.

Уход за насосом

Стиральная машина оснащена самоочищающимся насосом, не нуждающимся в техническом обслуживании. Тем не менее мелкие предметы (монеты, пуговицы) могут упасть за кожух, предохраняющий насос, расположенный в его нижней части.

! Проверьте, чтобы цикл стирки завершился, и выньте штепсельную вилку из сетевой розетки.

Для доступа к кожуху:

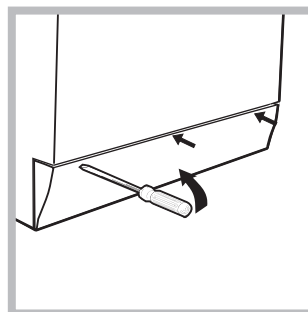

1. с н и м и т е переднюю панель стиральной машины при помощи отвертки (см. схему);

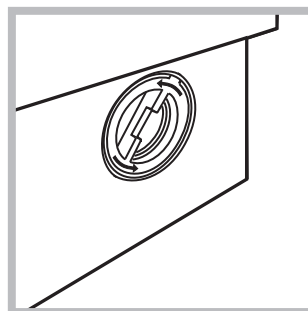

2. о т в и н т и т е крышку, повернув ее против часовой стрелки (см. схему): небольшая утечка воды является нормальным явлением;

3. т щ а т е л ь н о прочистите внутри кожуха;
4. з а в и н т и т е крышку на место;
5. у с т а н о в и т е на место переднюю панель, проверив перед ее прикреплением к машине, чтобы крюки вошли в соответствующие петли.

Проверка водопроводного шланга

Проверяйте шланг подачи воды не реже одного раза в год. При обнаружении трещин или разрывов шланга замените его: в процессе стирки сильное давление воды в водопроводе может привести к внезапному отсоединению шланга.

! Никогда не пользуйтесь б/у шлангами.

! Стиральная машина спроектирована и изготовлена в соответствии с международными нормативами по безопасности. Необходимо внимательно прочитать настоящие предупреждения, составленные в целях вашей безопасности.

Общие требования к безопасности

- После использования машины **обязательно** отключайте ее от сети переменного тока и закрывайте водопроводный кран.
 - Данное изделие предназначено исключительно для домашнего использования.
 - Данное изделие может быть использовано детьми старше 8 лет и лицами с ограниченными физическими, сенсорными или умственными способностями или лицами, не обладающими достаточными знаниями, без контроля опытных лиц или без предварительного обучения правилам безопасного использования изделия и связанным с этим опасностям. Не разрешайте детям играть с изделием. Не поручайте детям обслуживание и уход за изделием без контроля взрослых.
 - Не сушите в машине грязные вещи.
 - Вещи, испачканные маслом для жарки, ацетоном, спиртом, бензином, керосином, пятновыводителями, трементином, воском и веществами для его удаления, необходимо выстирать в горячей воде с большим количеством стирального вещества перед их сушкой в сушильной машине.
 - Вещи из вспененного материала (латекс), шапочки для душа, водонепроницаемая ткань, изделия, одна сторона которых – резиновая, одежда или подушки, содержащие латекс, сушить в сушильной машине нельзя.
 - Ополаскиватель или подобные вещества следует использовать в соответствии с инструкциями производителя.
 - Завершающая часть цикла сушильной машины производится без нагрева (цикл охлаждения) во избежание повреждения вещей.
- ВНИМАНИЕ:** Никогда не останавливайте сушильную машину до окончания программы сушки. В этом случае сразу же выгрузите все вещи и развесьте их для быстрого охлаждения.
- Не прикасайтесь к изделию влажными руками, босиком или с мокрыми ногами.
 - Не тяните за сетевой кабель для отсоединения штепсельной вилки изделия из сетевой розетки, возьмитесь за вилку рукой.

- Не прикасайтесь к сливаемой воде, так как она может быть очень горячей.
- Категорически запрещается пытаться открыть люк силой: это может привести к повреждению защитного механизма, предохраняющего от случайного открывания машины.
- В случае неисправности категорически запрещается открывать внутренние механизмы изделия с целью их самостоятельного ремонта.
- Следите, чтобы дети не приближались к работающей стиральной машине.
- Перемещать машину следует осторожно, вдвоем или втроем. Никогда не перемещайте машину в одиночку, так как машина очень тяжелая.
- Перед помещением в стиральную машину белья проверьте, чтобы барабан был пуст.
- В процессе сушки люк стиральной машины может нагреться.
- Не подвергайте автоматической сушке белье, выстиранное с применением возгораемых растворителей (например, триелина).
- Не сушите в автоматической сушке паралоновые изделия или подобные эластомеры.
- В процессе сушки проверьте, чтобы водопроводный кран был открыт.
- Не разрешайте детям младше 3 лет приближаться к сушильной машине без постоянного контроля.
- Выньте все предметы из карманов, такие как зажигалки и спички.

Утилизация

- Уничтожение упаковочных материалов: соблюдайте местные нормативы с целью вторичного использования упаковочных материалов.
- Согласно Европейской Директиве 2012/19/EU - WEEE касательно утилизации электронных и электрических электроприборов электроприборы не должны выбрасываться вместе с обычным городским мусором. Выведенные из строя приборы должны собираться отдельно для оптимизации их утилизации и рекуперации составляющих их материалов, а также для безопасности окружающей среды и здоровья. Символ «зачеркнутая мусорная корзина», имеющийся на всех приборах, служит напоминанием об их отдельной утилизации. За более подробной информацией о правильной утилизации бытовых электроприборов пользователи могут обратиться в специальную государственную организацию или в магазин.

Описание стиральной машины

RU

Панель управления

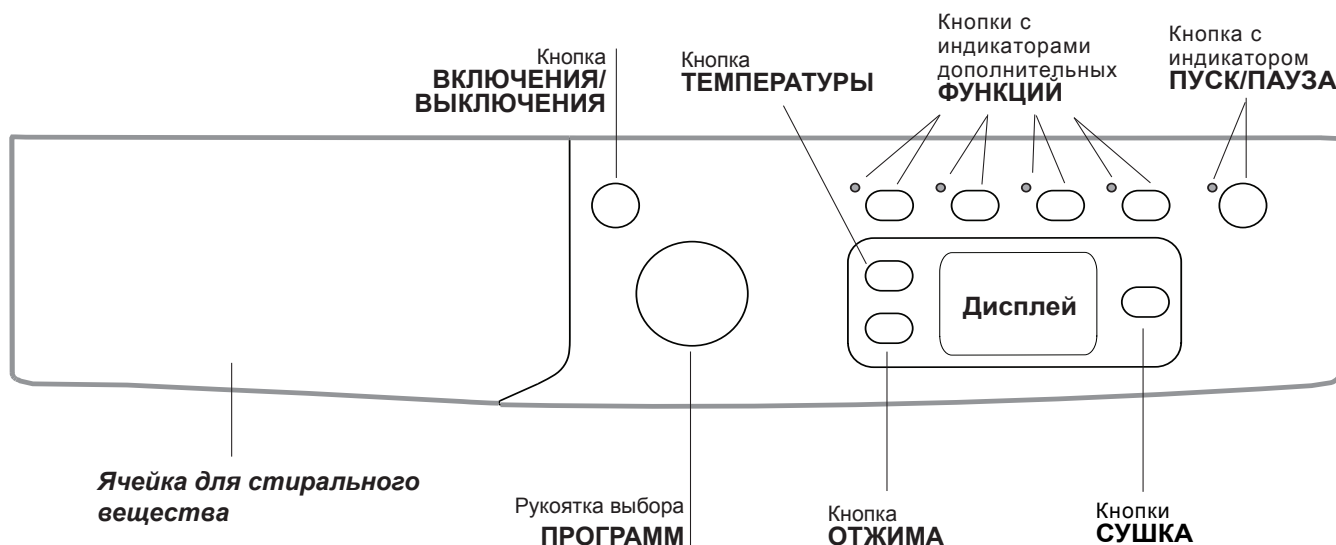



Ячейки для стирального вещества: для загрузки стиральных веществ и добавок (см. «Стиральные вещества и типы белья»).

Кнопка **ВКЛЮЧЕНИЕ/ВЫКЛЮЧЕНИЕ** : быстро нажмите эту кнопку для включения или выключения машины. Индикатор ПУСК/ПАУЗА, редко мигающий зеленым цветом, означает, что машина включена. Для выключения стиральной машины в процессе стирки необходимо держать нажатой кнопку, примерно 3 секунды. Короткое или случайное нажатие не приведет к отключению машины. В случае выключения машины в процессе стирки текущий цикл отменяется.



Рукоятка выбора **ПРОГРАММ**: служит для выбора программ. В процессе выполнения программы рукоятка не вращается.

Кнопки с индикаторами дополнительных **ФУНКЦИЙ**: служат для выбора имеющихся дополнительных функций. Индикатор, соответствующий выбранной функции, останется включенным.

Кнопка **ОТЖИМ** : нажмите эту кнопку для сокращения скорости или полного исключения отжима – значение показывается на дисплее.

Кнопка **ТЕМПЕРАТУРА** : Нажмите эту кнопку для уменьшения или полного исключения значения температуры; значение выводится на дисплее.

Кнопка **СУШКА** : нажмите для сокращения продолжительности или исключения сушки; выбранный режим и продолжительность сушки показываются на дисплее (см. «Порядок выполнения цикла стирки и сушки»).

Кнопка с индикатором **ПУСК/ПАУЗА** : когда зеленый индикатор редко мигает, нажмите кнопку для запуска цикла стирки. После пуска цикла индикатор перестает мигать. Для прерывания стирки вновь нажмите эту кнопку; индикатор замигает оранжевым цветом. Если символ  не горит, можно открыть люк машины (ожидайте приблиз. 3 минуты). Для возобновления стирки с момента, когда она была прервана, вновь нажмите эту кнопку.

Режим ожидания

Настоящая стиральная машина отвечает требованиям новых нормативов по экономии электроэнергии, укомплектована системой автоматического отключения (режим сохранения энергии), включающейся через 30 минут простоя машины. Нажмите один раз кнопку ВКЛЮЧЕНИЯ/ВЫКЛЮЧЕНИЯ и подождите, пока машина вновь включится.

Энергопотребление в выключенном состоянии: 0,5 W
Энергопотребление в режиме Left-on: 8 W

Дисплей



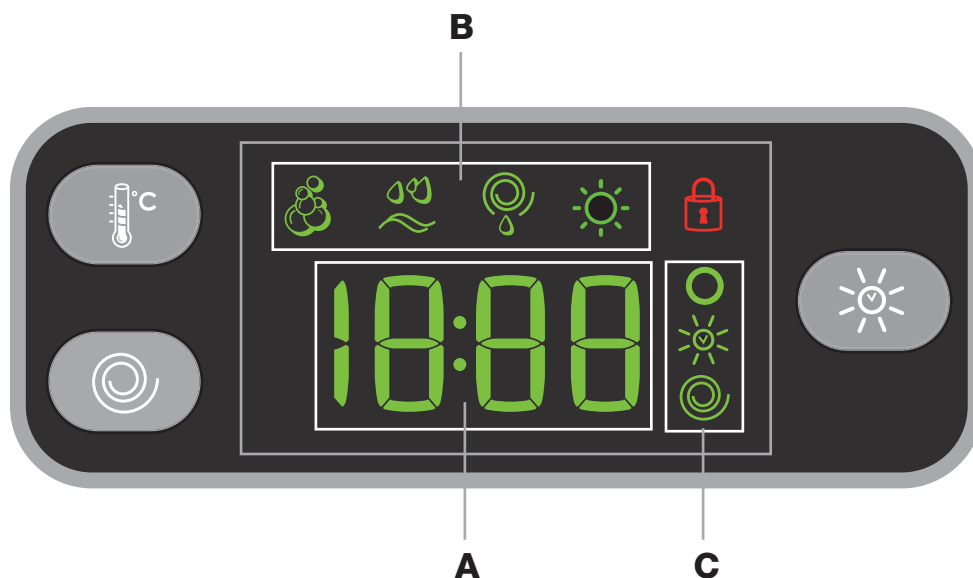

RU





Дисплей служит для программирования машины и предоставляет пользователю множество сведений.

В разделе **A** выводится длительность циклов различных имеющихся программ и, при запущенном цикле, - время до его окончания; в случае установки ТАЙМЕРА ОТСРОЧКИ НАЧАЛА СТИРКИ выводится оставшееся время до запуска выделенной программы. Кроме того при помощи соответствующей кнопки на дисплее показываются максимальные значения температуры, скорости отжима, режим или продолжительность сушки, которые машина может выполнить в зависимости от заданной программы.

В секторе **B** показываются фазы выбранного цикла, и после запуска программы текущая фаза стирки и возможной сушки.

-  Стирка
-  Полоскание
-  Отжим / Слив
-  Сушка

В разделе **C** сверху вниз находятся пиктограммы относительно “температуры” , “Сушка”  и “скорости вращения центрифуги” :

Загоревшийся символ  обозначает то, что на дисплее выводится заданное значение “температуры”.

Символ  загорается в процессе программирования сушки.

Загоревшийся символ  обозначает то, что на дисплее выводится заданное значение “ скорости вращения центрифуги ”.

Символ **заблокированного люка** 



Загоревшийся символ обозначает блокировку люка. Во избежание повреждений перед тем как открыть люк, необходимо дождаться, пока погаснет символ (ожидайте приблиз. 3 минуты).



Если требуется открыть люк после пуска цикла, нажмите кнопку ПУСК/ПАУЗА. Когда погаснет индикатор, ЛЮК ЗАБЛОКИРОВАН , можно открыть люк (ожидайте приблиз. 3 минуты).

Порядок выполнения цикла стирки и сушки

RU

- 1. ПОРЯДОК ВКЛЮЧЕНИЯ МАШИНЫ.** Нажмите кнопку . Индикатор ПУСК/ПАУЗА редко мигает зеленым цветом.
- 2. ПОРЯДОК ЗАГРУЗКИ БЕЛЬЯ.** Откройте люк машины. Загрузите в барабан белье, не превышая максимальный допустимый вес, указанный в таблице программ на следующей странице.
- 3. ДОЗИРОВКА МОЮЩЕГО СРЕДСТВА.** Выньте распределитель и засыпьте моющее средство в специальные ячейки, как описано в разделе «*Стиральные вещества и типы белья*».
- 4. ЗАКРОЙТЕ ЛЮК.**
- 5. ВЫБОР ПРОГРАММЫ.** Задайте рукояткой ПРОГРАММА нужную программу. Вместе с программой будет показана температура и скорость отжима, которые могут быть изменены. На дисплее показывается продолжительность данного цикла.
- 6. ПЕРСОНАЛИЗАЦИЯ ЦИКЛА СТИРКИ.** Нажмите соответствующие кнопки:

  **Порядок изменения температуры и/или скорости отжима.** Машина автоматически показывает на дисплее максимальные температуру и скорость отжима, предусмотренные для выбранной программы, или последние выбранные значения, если они совместимы с выбранной программой.

При помощи кнопки  можно постепенно уменьшить температуру вплоть до стирки в холодной воде “OFF”. При помощи кнопки  можно постепенно уменьшить скорость отжима вплоть до его исключения “OFF”. При еще одном нажатии этих кнопок вернуться максимальные допустимые значения.

Программирование сушки

При первом нажатии кнопки машина автоматически выбирает максимальный режим сушки, совместимый с выбранной программой. При последующих нажатиях кнопки режим уменьшается и, следовательно, сокращается продолжительность сушки вплоть до ее исключения “OFF”.

Можно выбрать следующие режимы сушки:

A- по требуемому уровню сушки белья:

Разглаживание: рекомендуется для белья, которое затем требуется гладить. Степень остаточной влажности смягчает складки и делает гладку более легкой. На дисплее показывается «**A1**».

На вешалку: идеально подходит для вещей, не нуждающихся в полной сушке. На дисплее показывается «**A2**».

В шкаф: подходит для белья, сразу складываемого в шкаф без глажки. На дисплее показывается «**A3**».

Extra: подходит для белья, нуждающегося в полной сушке, такого как махровые полотенца и халаты. На дисплее показывается «**A4**».

B - По продолжительности: от **30** до **180** минут.

В случае, если вес белья, предназначенного для стирки и сушки, превышает максимальную допустимую загрузку (*смотрите таблицу сбоку*), выполните цикл стирки, и по его завершении, разделите белье на части и производите его сушку частями. Затем следуйте инструкциям, описывающим функцию «**Только сушка**».

Повторите те же операции для сушки оставшегося белья.

ПРИМЕЧАНИЕ: по завершении сушки всегда производится цикл охлаждения белья.

Только сушка

При помощи рукоятки выбора программ выберите режим сушки (**11-12**) в зависимости от типа белья. Можно также выбрать нужный режим или продолжительность сушки при помощи кнопки СУШКА .

Изменение параметров цикла.

- Нажмите кнопку для включения функции; загорится индикатор соответствующей кнопки.
- Вновь нажмите кнопку для отключения функции; индикатор погаснет.

! Если выбранная функция является несовместимой с заданной программой, индикатор будет мигать, и такая функция не будет включена.

! Если выбранная функция является несовместимой с другой, ранее заданной дополнительной функцией, будет мигать индикатор первой выбранной функции, и будет включена только вторая дополнительная функция, индикатор включенной функции загорится.

! Дополнительные функции могут изменить рекомендуемую загрузку машины и/или продолжительность цикла.

- 7. ПУСК ПРОГРАММЫ.** Нажмите кнопку ПУСК/ПАУЗА: Соответствующий индикатор загорится зеленым светом, и люк заблокируется (символ ЛЮК ЗАБЛОКИРОВАН  загорится). Для изменения программы в процессе выполнения цикла переключите машину в режим паузы при помощи кнопки ПУСК/ПАУЗА (индикатор ПУСК/ПАУЗА редко мигает оранжевым цветом). Затем выберите новый цикл и вновь нажмите кнопку ПУСК/ПАУЗА. Если требуется открыть люк после пуска цикла, нажмите кнопку ПУСК/ПАУЗА. Когда погаснет индикатор, ЛЮК ЗАБЛОКИРОВАН , можно открыть люк (ожидайте приблиз. 3 минуты). Вновь нажмите кнопку ПУСК/ПАУЗА для возобновления программы с момента, в который она была прервана.
- 8. ЗАВЕРШЕНИЕ ПРОГРАММЫ.** Показывается сообщением на дисплее «**End**». После того, как погаснет символ ЛЮК ЗАБЛОКИРОВАН , можно будет открыть люк (ожидайте приблиз. 3 минуты). Откройте люк, выгрузите белье и выключите машину.

! Для отмены уже запущенного цикла нажмите на несколько секунд кнопку . Цикл прервется и машина выключится.

Таблица программ

Программы	Описание программы	Макс темп. (°C)	Макс. скорость (об./мин.)	Сушка	Стиральные средства				Макс. загрузка (кг)	Продолжительность цикла	
					Предварительная стирка	Стирка	Отбеливатель	Ополаскиватель			
Стандартные программы											
1	Хлопок: стирка с замачиванием	90°	1000	●	●	●	-	●	7	Продолжительность программ стирки можно проверить по дисплею.	
2	Хлопок интенсивная стирка: сильнозагрязненное белое бельё.	90°	1000	●	-	●	●	●	7		
2	Хлопок интенсивная стирка (1): сильнозагрязнённое белое и прочно окрашенное цветное бельё.	60°	1000	●	-	●	●	●	7		
2	Хлопок интенсивная стирка (2): сильнозагрязнённое белое и деликатное цветное бельё.	40°	1000	●	-	●	●	●	7		
3	Хлопок: сильнозагрязнённое белое и прочно окрашенное цветное бельё.	60°	1000	●	-	●	●	●	7		
4	Хлопок бережная стирка: слабозагрязнённое белое и деликатное цветное бельё.	40°	1000	●	-	●	●	●	7		
5	Синтетика интенсивная стирка: сильнозагрязнённое прочно окрашенное цветное бельё.	60°	1000	●	-	●	●	●	4,5		
Специальные программы											
6	Шерсть: для шерсти, кашемира и т.д.	40°	800	-	-	●	-	●	2		
7	Шелк/занавески: для изделий из шелка, вискозы и нижнего белья.	30°	0	-	-	●	-	●	1		
8	Джинсы	40°	800	●	-	●	-	●	4		
9	Спорт интенсив	30°	600	-	-	●	-	●	4		
10	Спортивная обувь	30°	800	-	-	●	-	●	(макс. 2 пары.)		
Программы сушка											
11	Сушка ХЛОПКА	-	-	●	-	-	-	-	5		
12	Сушка СИНТЕТИКА	-	-	●	-	-	-	-	4		
13	Экспресс стирка и сушка	30°	1000	●	-	●	-	●	0,5		
Дополнительные программы											
	Полоскание	-	1000	●	-	-	●	●	7		
	Отжим	-	1000	●	-	-	-	-	7		
	Слив без отжима	-	0	-	-	-	-	-	7		

Продолжительность цикла, показанная на дисплее или указанная в инструкциях является расчетом, сделанным на основании стандартных условий. Фактическая продолжительность может варьировать в зависимости от многочисленных факторов таких как температура и давление воды на подаче, температура помещения, количество моющего средства, количество и тип загруженного белья, балансировка белья, выбранные дополнительные функции.

Для всех институтов тестирования:

- 1) Программы управления в соответствии с Директивой EN 50229: задайте программу 2 с температурой 60°C.
- 2) Длинная программа для х/б белья: задайте программу 2 с температурой 40°C.

Функции стирки

- Если выбранная функция является несовместимой с заданной программой, индикатор будет мигать, и такая функция не будет включена.
- Если выбранная функция является несовместимой с другой, ранее заданной дополнительной функцией, будет мигать индикатор первой выбранной функции, и будет включена только вторая дополнительная функция, индикатор включенной функции загорится.

Еco Time

Выбирая эту опцию, механическое движение, температура и вода оптимизируются для уменьшенной загрузки не очень грязных хлопчатобумажных и синтетических изделий (см. «Таблица программ»). В режиме «Еco Time» можно выстирать изделия в сокращенные сроки, экономя воду и электроэнергию. Рекомендуем использовать дозу жидкого моющего средства, соответствующую количеству загрузки.

Отбеливание

Эта функция служит для удаления наиболее трудных пятен. Вставьте прилагающийся дополнительный дозатор 4 в ячейку 1. Не заливайте отбеливатель в дозатор выше отметки «макс.» на центральной шкале (см. рисунок). Для осуществления только отбеливания поместите отбеливатель в дополнительный дозатор 4 и задайте

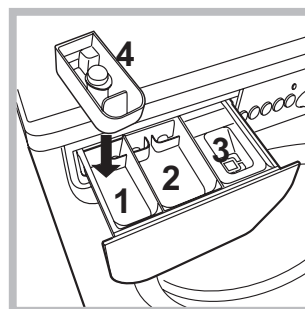

программу «Полоскание» и включите функцию «Отбеливание» . Для отбеливания в процессе стирки засыпьте стиральный порошок и добавки, задайте программу и включите функцию «Отбеливание» . Если используется дополнительный дозатор 4, функция предварительной стирки исключается.

Дополнительное Полоскание

При выборе этой функции повышается эффективность полоскания, обеспечивая максимальное удаление стирального вещества. Эта функция особенно удобна для людей с кожей, чувствительной к стиральным веществам.

Таймер отсрочки

Для программирования пуска выбранной программы с задержкой нажмите соответствующую кнопку вплоть до получения нужного времени задержки. Когда включена эта функция, соответствующий индикатор горит. Для отмены запуска с задержкой нажмите кнопку несколько раз до тех пор, пока на дисплее не появится «OFF».

Стиральные вещества и типы белья

RU

Распределитель моющих средств

Хороший результат стирки зависит также от правильной дозировки стирального вещества: избыток стирального вещества не гарантирует более эффективную стирку, напротив, способствует образованию налетов внутри стиральной машины и загрязнению окружающей среды.

! Не используйте моющие средства для ручной стирки, так как они образуют слишком много пены.

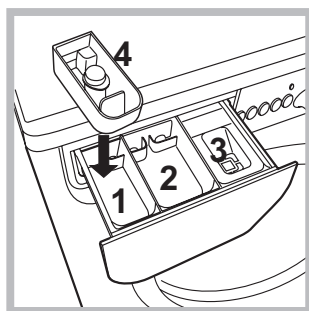

Выньте распределитель и поместите в него моющее средство или добавку в следующем порядке.

отделение 1: моющее средство для предварительной стирки (порошок)

Перед засыпкой стирального порошка необходимо проверить, чтобы не был установлен дополнительный отделение 4.

отделение 2: Моющее средство для стирки (порошок или жидкое)

Моющее средство для стирки заливается непосредственно перед запуском машины.

отделение 3: Добавки (ополаскиватель и т.д.)

Не наливайте ополаскиватель выше решетки отделения.

дополнительное отделение 4: Отбеливатель

Подготовка белья

- Разделите белье по следующим признакам:
 - тип ткани / обозначения на этикетке.
 - цвет: отделите цветное белье от белого.
- Выньте из карманов все предметы и проверьте пуговицы.
- Не превышайте значения, указанные в «Таблице программ», указывающие вес сухого белья.

Сколько весит белье?

- 1 простыня 400-500 гр.
- 1 наволочка 150-200 гр.
- 1 скатерть 400-500 гр.
- 1 халат 900-1200 гр.
- 1 полотенце 150-250 гр.

Специальные программы

Шерсть: в режиме программы 6 стиральной машины можно выстирать любые шерстяные изделия, в том числе изделия с этикеткой “только ручная стирка” . Для достижения лучших результатов используйте специальное моющее средство и не превышайте 2 кг загрузки стирки.

Шелк: используйте специальную программу 7 для стирки всех шелковых вещей. Рекомендуется использовать специальное стиральное вещество для деликатных тканей.

Занавески: рекомендуется свернуть их и поместить в прилагающийся мешок. Используйте программу 7.

Jeans: выверните наизнанку изделия перед стиркой и используйте жидкое моющее средство. Используйте программу 8.

Sport Light (программа 9): разработана для стирки не очень грязных тканей спортивной одежды (спортивные костюмы, носки и др.); для достижения лучших результатов рекомендуем не превышать максимальный предел загрузки, указанный в “Таблице программ”. Рекомендуем использовать жидкие моющие средства в соответствующем количестве для полузагрузки.

Sport Shoes (программа 10): разработана для стирки спортивной обуви; для достижения лучших результатов не рекомендуем стирать более 2 пар обуви за один раз.

Express Wash & Dry (программа 13): предназначена для быстрой стирки и сушки белья с незначительным загрязнением: При выборе этого режима можно постирать и высушить вплоть до 0,5 кг белья всего за 35 минут.

Для получения оптимальных результатов используйте жидкое стиральное вещество; предварительно обработайте манжеты, воротнички рубашек и пятна.

Система балансировки белья

Перед каждым отжимом во избежание чрезмерных вибраций и для равномерного распределения белья в барабане машина производит вращения со скоростью, слегка превышающей скорость стирки. Если после нескольких попыток белье не будет правильно сбалансировано, машина произведет отжим на меньшей скорости по сравнению с предусмотренной.

Если ваша стиральная машина не работает. Прежде чем обратиться в Центр Сервисного обслуживания (см. *Сервисное обслуживание*), проверьте, можно ли устранить неисправность, следуя рекомендациям, приведенным в следующем перечне.

Неисправности:

Стиральная машина не включается.

Возможные причины / Методы устранения:

- Штепсельная вилка не соединена с электро розеткой или отходит и не обеспечивает контакта.
- В доме отключено электричество.

Цикл стирки не запускается.

- Люк машины закрыт неплотно.
- Не была нажата кнопка ВКЛЮЧЕНИЕ/ВЫКЛЮЧЕНИЕ.
- Не была нажата кнопка ПУСК/ПАУЗА.
- Перекрыт водопроводный кран.
- Была запрограммирована задержка запуска цикла .

Стиральная машина не заливает воду (На дисплее выводится мигающее сообщение "H2O").

- Водопроводный шланг не подсоединен к крану.
- Шланг согнут.
- Перекрыт водопроводный кран.
- В доме нет воды.
- Недостаточное водопроводное давление.
- Не была нажата кнопка ПУСК/ПАУЗА.

Машина непрерывно заливает и сливает воду.

- Сливной шланг не находится на высоте 65 – 100 см. от пола (см. «Установка»).
- Конец сливного шланга погружен в воду (см. «Установка»).
- Настенное сливное отверстие не оснащено вантузом для выпуска воздуха. Если после вышеперечисленных проверок неисправность не будет устранена, следует перекрыть водопроводный кран, выключить стиральную машину и обратиться в Центр Сервисного Обслуживания. Если ваша квартира находится на последних этажах здания, могут наблюдаться явления сифона, поэтому стиральная машина производит непрерывный залив и слив воды. Для устранения этой аномалии в продаже имеются специальные клапаны против явления сифона.

Стиральная машина не сливает воду и не отжимает белье.

- Выбранная программа не предусматривает слив воды: для некоторых программ необходимо включить слив вручную.
- Включена функция ЛЕГКАЯ ГЛАЖКА: для завершения программы нажмите кнопку ПУСК/ПАУЗА (см. «Программы и функции»).
- Сливной шланг согнут (см. «Установка»).
- Засорен сливной трубопровод.

Стиральная машина сильно вибрирует в процессе отжима.

- В момент установки стиральной машины барабан был разблокирован неправильно (см. «Установка»).
- Стиральная машина установлена неровно (см. «Установка»).
- Машина зажата между стены и мебелью (см. «Установка»).

Утечки воды из стиральной машины.

- Плохо прикручен водопроводный шланг (см. «Установка»).
- Засорен распределитель моющего средства (порядок его чистки см. в параграфе «Техническое обслуживание и уход»).
- Сливной шланг плохо закреплен (см. «Установка»).

Индикаторы дополнительных функций и индикатор «пуск/пауза» мигают, на дисплее показывается код аномалии (например: F-01, F-..).

- Выключите машину и выньте штепсельную вилку из сетевой розетки, подождите 1 минуту и вновь включите машину. Если неисправность не устраняется, обратитесь в Сервисную Службу.

В процессе стирки образуется слишком обильная пена.

- Моющее средство непригодно для стирки в стиральной машине (на упаковке должно быть указано «для стирки в стиральной машине», «для ручной и машинной стирки» или подобное).
- В распределитель было помещено чрезмерное количество моющего средства.

Стиральная машина не производит сушку.

- Штепсельная вилка не соединена с электро розеткой или отходит и не обеспечивает контакта.
- В доме отключено электричество.
- Люк машины закрыт неплотно.
- Была запрограммирована задержка запуска цикла.
- СУШКИ находится в положении **OFF**.

Сервисное обслуживание

RU

Перед тем как обратиться в Службу Сервиса:

- Проверьте, нельзя ли устранить неисправность самостоятельно (см. «Неисправности и методы их устранения»);
- Вновь запустите программу для проверки исправности машины;
- В противном случае обратиться в Авторизованный Сервисный Центр по телефонам, указанным в гарантийном таллоне.

! Никогда не обращайтесь к неавторизованным сервисным центрам.

При обращении в Сервисную Службу необходимо сообщить:

- тип неисправности;
- модель изделия (Мод.);
- номер тех. паспорта (серийный №).

Серийный номер и модель указаны на паспортной табличке, расположенной на задней панели и спереди люка стиральной машины.

GR

Ελληνικά

IWDE 7105

!  Το σύμβολο αυτό σου θυμίζει να διαβάζεις αυτό το εγχειρίδιο οδηγιών.

Περιεχόμενα

Εγκατάσταση, 74-75

Αποσυσκευασία και οριζόντιωση
Υδραυλικές και ηλεκτρικές συνδέσεις
Πρώτος κύκλος πλυσίματος
Τεχνικά στοιχεία

Συντήρηση και φροντίδα, 76

Αποκλεισμός νερού και ηλεκτρικού ρεύματος
Καθαρισμός του πλυντηρίου
Καθαρισμός του συρταριού απορρυπαντικών
Φροντίδα της πόρτας και του κάδου
Καθαρισμός της αντλίας
Έλεγχος του σωλήνα τροφοδοσίας του νερού

Προφυλάξεις και συμβουλές, 77

Γενική ασφάλεια
Διάθεση

Περιγραφή του πλυντηρίου, 78-79

Πίνακας ελέγχου
Οθόνη

Πως διενεργείται ένας κύκλος πλυσίματος ή στεγνώματος, 80

Προγράμματα και λειτουργίες, 81

Πίνακας των Προγραμμάτων
Λειτουργίες πλυσίματος

Απορρυπαντικά και μπουγάδα, 82

Θήκη απορρυπαντικών
Προετοιμασία της μπουγάδας
Ειδικά προγράμματα
Σύστημα ισοστάθμισης του φορτίου

Ανωμαλίες και λύσεις, 83

Υποστήριξη, 84

Εγκατάσταση

GR

! Είναι σημαντικό να διατηρήσετε το εγχειρίδιο αυτό για να μπορείτε να το συμβουλευέστε οποιαδήποτε στιγμή. Σε περίπτωση πώλησης, παραχώρησης ή μετακόμισης, βεβαιωθείτε ότι παραμένει μαζί με το πλυντήριο για να πληροφορεί τον νέο ιδιοκτήτη για τη λειτουργία και τις σχετικές προειδοποιήσεις. ! Διαβάστε προσεκτικά τις οδηγίες: υπάρχουν σημαντικές πληροφορίες για την εγκατάσταση, τη χρήση και την ασφάλεια.

Αποσυσκευασία και οριζόντιωση

Αποσυσκευασία

1. Αποσυσκευάστε το πλυντήριο.
2. Ελέγξτε αν το πλυντήριο έχει υποστεί ζημιές κατά τη μεταφορά. Αν έχει υποστεί ζημιές μην το συνδέετε και επικοινωνήστε με τον μεταπωλητή.

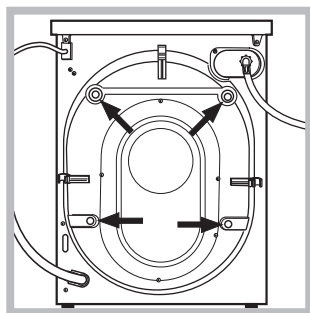

3. Αφαιρέστε τις 4 βίδες προστασίας για τη μεταφορά και το λαστιχάκι με το σχετικό διαχωριστικό, που βρίσκονται στο πίσω μέρος (βλέπε εικόνα).

4. Κλείστε τις σπές με τα πλαστικά πώματα που σας παρέχονται.
5. Διατηρείστε και τα τρία τεμάχια: αν το πλυντήριο χρειαστεί να μεταφερθεί, θα πρέπει να ξαναμονταριστούν.

! Οι συσκευασίες δεν είναι παιχνίδια για μικρά παιδιά.

Ευθυγράμμιση

1. Εγκαταστήστε το πλυντήριο σε ένα δάπεδο επίπεδο και ανθεκτικό, χωρίς να το ακουμπήσετε σε τοίχους, έπιπλα ή άλλο.

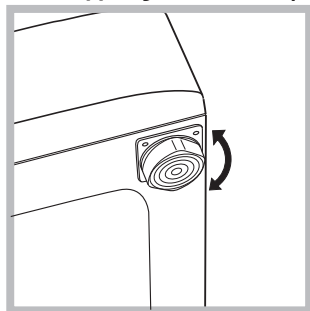

2. Αν το δάπεδο δεν είναι απόλυτα οριζοντιωμένο, αντισταθμίστε τις ανωμαλίες βιδώνοντας ή ξεβιδώνοντας τα πρόσθια ποδαράκια (βλέπε εικόνα). Η γωνία κλίσης, μετρημένη στην επιφάνεια εργασίας,

δεν πρέπει να ξεπερνάει τις 2°.

Μια φροντισμένη οριζόντιωση προσδίδει σταθερότητα στη μηχανή και αποσοβεί δονήσεις, θορύβους και μετατοπίσεις κατά τη λειτουργία. Σε περίπτωση μοκέτας ή τάπητα, ρυθμίστε τα ποδαράκια έτσι ώστε να υψίσταται κάτω από το πλυντήριο αρκετός χώρος για τον αερισμό.

Υδραυλικές και ηλεκτρικές συνδέσεις

Σύνδεση του σωλήνα τροφοδοσίας του νερού

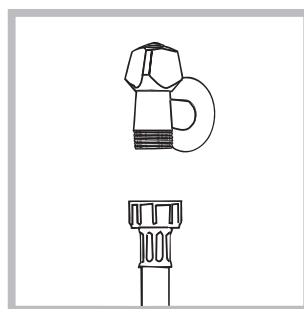

1. Συνδέστε το σωλήνα τροφοδοσίας βιδώνοντάς τον σε ένα κρουνό κρύου νερού με στόμιο σπειρώματος 3/4 gas (βλέπε εικόνα). Πριν τη σύνδεση, αφήστε να τρέξει το νερό μέχρι να γίνει διαυγές.

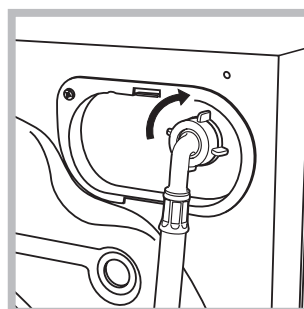

2. Συνδέστε το σωλήνα τροφοδοσίας στο πλυντήριο βιδώνοντάς τον στην αντίστοιχη είσοδο νερού, στο πίσω μέρος επάνω δεξιά (βλέπε εικόνα).

3. Προσέξτε ώστε στο σωλήνα να μην υπάρχουν ούτε πτυχώσεις, ούτε στενώσεις.

! Η πίεση νερού του κρουνού πρέπει να κυμαίνεται μεταξύ των τιμών του πίνακα Τεχνικά στοιχεία (βλέπε σελίδα δίπλα).

! Αν το μήκος του σωλήνα τροφοδοσίας δεν επαρκεί, απευθυνθείτε σε ένα ειδικευμένο κατάστημα ή σε ένα εξουσιοδοτημένο τεχνικό.

! Μη χρησιμοποιείτε ποτέ χρησιμοποιημένους σωλήνες.

! Χρησιμοποιείτε εκείνους που σας παρέχονται με τη μηχανή.

Σύνδεση του σωλήνα αδειάσματος

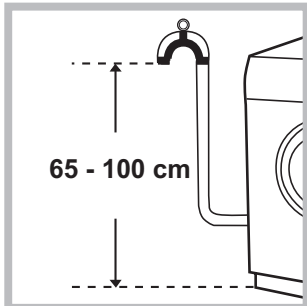

Συνδέστε αδειάσματος, χωρίς να τον διπλώσετε, σε έναν αγωγό εκκένωσης ή σε μια επιτοίχια αποχέτευση σε απόσταση από 65 έως 100 cm από το έδαφος.

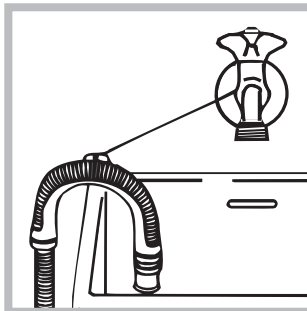

Εναλλακτικά, στηρίξτε τον σωλήνα αδειάσματος στο χείλος ενός νιπτήρα ή μιας λεκάνης, δένοντας τον οδηγό (διατίθεται από την υπηρεσία τεχνικής υποστήριξης) στη βρύση (βλέπε εικόνα).

! Δεν συνιστάται η χρήση προεκτάσεων σωλήνων. Αν απαιτείται, η προέκταση πρέπει να έχει την ίδια διάμετρο του αρχικού σωλήνα και να μην ξεπερνάει τα 150 cm.

Ηλεκτρική σύνδεση

Πριν εισάγετε το βύσμα στην ηλεκτρική πρίζα, βεβαιωθείτε ότι:

- η πρίζα διαθέτει γείωση και τηρεί τις εκ του νόμου προδιαγραφές.
- Η πρίζα να είναι σε θέση να υποφέρει το μέγιστο φορτίο ισχύος της μηχανής, που αναφέρεται στον πίνακα Τεχνικών στοιχείων (βλέπε δίπλα).
- Η τάση τροφοδοσίας να κυμαίνεται μεταξύ των τιμών που αναφέρονται στον πίνακα Τεχνικών στοιχείων (βλέπε δίπλα).
- Η πρίζα να είναι συμβατή με το βύσμα του πλυντηρίου. Σε αντίθετη περίπτωση, αντικαταστήστε την πρίζα ή το βύσμα.

! Το πλυντήριο δεν εγκαθίσταται σε ανοιχτό χώρο, ακόμη και αν ο χώρος είναι καλυμμένος, διότι είναι πολύ επικίνδυνο να το αφήνετε εκτεθειμένο σε βροχή και κακοκαιρία.

! Με την εγκατάσταση του πλυντηρίου, η πρίζα ρεύματος πρέπει να είναι εύκολα προσβάσιμη.

! Μη χρησιμοποιείτε προεκτάσεις και πολύπριζα.

! Το καλώδιο δεν πρέπει να φέρει πτυχές ή να είναι συμπιεσμένο.

! Το καλώδιο τροφοδοσίας πρέπει να αντικαθίσταται μόνο από εξουσιοδοτημένους τεχνικούς.

Προσοχή! Η επιχείρηση αποποιείται κάθε ευθύνης σε περίπτωση που δεν τηρούνται αυτοί οι κανόνες.

Πρώτος κύκλος πλυσίματος

Μετά την εγκατάσταση, πριν τη χρήση, διενεργήστε ένα κύκλο πλυσίματος με απορρυπαντικό και χωρίς ρούχα θέτοντας το πρόγραμμα 2.

Όροι τεχνικών χαρακτηριστικών

Κατηγορία	IWDE 7105
Μέγιστο ύψος εγκατάστασης	59,5 cm
Μέγιστο βάθος εγκατάστασης	85 cm
Μέγιστο πλάτος εγκατάστασης	53,5 cm
Μέγιστο φορτίο πλυσίματος	7 kg
Μέγιστο φορτίο ξήρανσης	5 kg
Μέγιστο φορτίο στέγνωμα	1 MPa (10 bar)
Μέγιστο φορτίο στεγνώματος	0,05 MPa (0,5 bar)
Μέγιστο φορτίο στεγνώματος	58 εβδομάδες
Μέγιστο φορτίο στεγνώματος	1000 φορές

Μέγιστο φορτίο πλυσίματος	7 kg
Μέγιστο φορτίο ξήρανσης	5 kg
Μέγιστο φορτίο στέγνωμα	1 MPa (10 bar)
Μέγιστο φορτίο στεγνώματος	0,05 MPa (0,5 bar)
Μέγιστο φορτίο στεγνώματος	58 εβδομάδες
Μέγιστο φορτίο στεγνώματος	1000 φορές

Μέγιστο φορτίο πλυσίματος	7 kg
Μέγιστο φορτίο ξήρανσης	5 kg
Μέγιστο φορτίο στέγνωμα	1 MPa (10 bar)
Μέγιστο φορτίο στεγνώματος	0,05 MPa (0,5 bar)
Μέγιστο φορτίο στεγνώματος	58 εβδομάδες
Μέγιστο φορτίο στεγνώματος	1000 φορές

Συντήρηση και φροντίδα

GR

Αποκλεισμός νερού και ηλεκτρικού ρεύματος

- Κλείνετε τον κρουνό του νερού μετά από κάθε πλύσιμο. Έτσι περιορίζεται η φθορά της υδραυλικής εγκατάστασης του πλυντηρίου και αποσοβείται ο κίνδυνος απωλειών.
- Να βγάζετε το βύσμα από το ρεύμα όταν καθαρίζετε το μηχάνημα και κατά τις εργασίες συντήρησης.

Καθαρισμός του πλυντηρίου

Το εξωτερικό μέρος και τα λαστιχένια μέρη μπορούν να καθαρίζονται με ένα πανί βρεγμένο με χλιαρό νερό και σαπούνι. Μη χρησιμοποιείτε διαλύτες ή αποξυστικά.

Καθαρισμός του συρταριού απορρυπαντικών

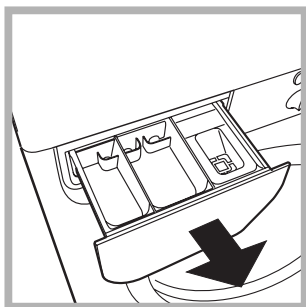

Τραβήξτε το συρτάρι ανασηκώνοντάς το και τραβώντας το προς τα έξω (βλέπε εικόνα). Πλένετέ το κάτω από τρεχούμενο νερό. Ο καθαρισμός αυτός διενεργείται συχνά.

Φροντίδα της πόρτας και του κάδου

- Να αφήνετε πάντα μισόκλειστη την πόρτα για να μην παράγονται δυσοσμίες.

Καθαρισμός της αντλίας

Το πλυντήριο διαθέτει μια αντλία αυτοκαθαριζόμενη που δεν χρειάζεται συντήρηση. Μπορεί, όμως, να τύχει να πέσουν μικρά αντικείμενα (κέρματα, κουμπιά) στον προθάλαμο που προστατεύει την αντλία, που βρίσκεται στο κάτω μέρος αυτής.

! Βεβαιωθείτε ότι ο κύκλος πλυσίματος έχει τελειώσει και βγάλτε το βύσμα.

Για να έχετε πρόσβαση στον προθάλαμο:

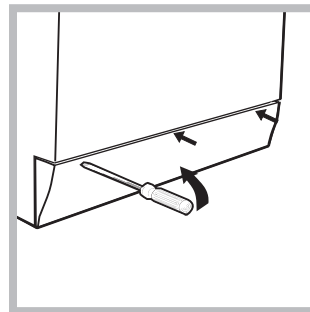

1. αφαιρέστε το ταμπλό κάλυψης στο πρόσθιο πλευρό του πλυντηρίου με τη βοήθεια ενός κατσαβιδιού (βλέπε εικόνα).

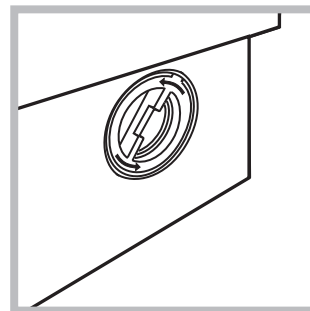

2. Ξεβιδώστε το καπάκι στρέφοντάς το αριστερόστροφα (βλέπε εικόνα): είναι φυσικό να βγαίνει λίγο νερό.

3. καθαρίστε επιμελώς το εσωτερικό.
4. ξαναβιδώστε το καπάκι.
5. ξαναμοντάρετε το πάνελ όντας σίγουροι, πριν το σπρώξετε προς τη μηχανή, ότι έχετε εισάγει τα γαντζάκια στις αντίστοιχες εσοχές.

Έλεγχος του σωλήνα τροφοδοσίας του νερού

Ελέγχετε το σωλήνα τροφοδοσίας τουλάχιστον μια φορά ετησίως. Αν παρουσιάζει σκασίματα και σχισμές αντικαθίσταται: κατά τα πλυσίματα οι ισχυρές πιέσεις θα μπορούσαν να προκαλέσουν αναπάντεχα σπασίματα.

! Μη χρησιμοποιείτε ποτέ χρησιμοποιημένους σωλήνες.

! Το πλυντήριο σχεδιάστηκε και κατασκευάστηκε σύμφωνα με τους διεθνείς κανόνες ασφαλείας. Αυτές οι προειδοποιήσεις παρέχονται για λόγους ασφαλείας και πρέπει να διαβάζονται προσεκτικά.

Γενική ασφάλεια

- Η συσκευή αυτή σχεδιάστηκε αποκλειστικά για οικιακή χρήση.
- Η συσκευή αυτή μπορεί να χρησιμοποιηθεί από παιδιά άνω των 8 ετών και από άτομα με μειωμένες φυσικές, αισθητηριακές ή νοητικές ικανότητες ή με εμπειρία και γνώσεις ανεπαρκείς, αν επιτηρούνται ή αν έχουν δεχτεί κατάλληλη εκπαίδευση σχετικά με τη χρήση της συσκευής με τρόπο ασφαλή και κατανοώντας τους σχετικούς κινδύνους. Τα παιδιά δεν πρέπει να παίζουν με τη συσκευή. Συντήρηση και καθαρισμός δεν πρέπει να διενεργούνται από παιδιά χωρίς επιτήρηση.
 - Μη στεγνώνετε ρούχα μη πλυμένα.
 - Τα ρούχα λερωμένα με ουσίες όπως λάδι μαγειρέματος, ακετόνη, οινόπνευμα, βενζίνη, κηροζίνη, ξελεκιαστικά, τρεμεντίνη, κεριά και οι ουσίες για την απομάκρυνσή του πρέπει να πλένονται σε ζεστό νερό με μεγαλύτερη ποσότητα απορρυπαντικού πριν τα στεγνώσετε στο στεγνωτήριο.
 - Αντικείμενα όπως το διογκωμένο ελαστικό (αφρώδες ελαστικό), τα σκουφάκια μπάνιου, τα αδιάβροχα υφασμάτινα υλικά, τα είδη με ένα μέρος από ελαστικό και τα ενδύματα ή τα μαξιλάρια που έχουν μέρη από αφρώδες ελαστικό δεν πρέπει να στεγνώνονται στο στεγνωτήριο.
 - Μαλακτικά ή προϊόντα παρόμοια πρέπει να χρησιμοποιούνται σύμφωνα με τις οδηγίες του παραγωγού.
 - Το τελικό μέρος ενός κύκλου στεγνώματος γίνεται χωρίς θερμότητα (κύκλος ψύξης) για να εξασφαλιστεί ότι τα είδη δεν θα υποστούν ζημιά.
- ΠΡΟΣΟΧΗ: Μη σταματάτε ποτέ ένα στεγνωτήριο πριν το τέλος του προγράμματος στεγνώματος. Στην περίπτωση αυτή πάρτε γρήγορα όλα τα ασπρόρουχα και απλώστε τα για να κρυσώσουν γρηγορότερα.
- Μην αγγίζετε το μηχάνημα με γυμνά πόδια ή χέρια ή τα πόδια βρεγμένα.
- Μην βγάξετε το βύσμα από την ηλεκτρική πρίζα τραβώντας το καλώδιο, αλλά να πιάνετε την πρίζα.

- Μην αγγίζετε το νερό αδειάσματος, αφού μπορεί να φτάσει σε υψηλές θερμοκρασίες.
- Μην ζορίζετε σε καμία περίπτωση την πόρτα: θα μπορούσε να χαλάσει ο μηχανισμός ασφαλείας που προστατεύει από τυχαία ανοίγματα.
- Σε περίπτωση βλάβης, σε καμία περίπτωση να μην επεμβαίνετε στους εσωτερικούς μηχανισμούς προσπαθώντας να επισκευάσετε.
- Να ελέγχετε πάντα τα παιδιά να μην πλησιάζουν στο μηχάνημα σε λειτουργία.
- Αν πρέπει να μετατοπιστεί, συνεργαστείτε δύο ή τρία άτομα με τη μέγιστη προσοχή. Ποτέ μόνοι σας γιατί το μηχάνημα είναι πολύ βαρύ.
- Πριν εισάγετε τη μπουγάδα ελέγξτε αν ο κάδος είναι άδειος.
- Η πόρτα κατά το στέγνωμα τείνει να θερμαίνεται.
- Μη στεγνώνεις ρούχα πλυμένα με εύφλεκτους διαλύτες (π.χ. τριελίνη).
- Μη στεγνώνεις αφρώδη συνθετικά ή ανάλογα ελαστομερή.
- Βεβαιώσου ότι κατά τις φάσεις του στεγνώματος ο κρουστός του νερού είναι ανοιχτός.
- Τα παιδιά ηλικίας μικρότερης των 3 ετών θα πρέπει να κρατιούνται σε απόσταση από το στεγνωτήριο εκτός κι αν επιτηρούνται συνεχώς.
- Αφαιρέστε όλα τα αντικείμενα από τις τσέπες, όπως αναπτήρες και σπύρτα.

Διάθεση

- Διάθεση του υλικού συσκευασίας: τηρείτε τους τοπικούς κανονισμούς, ώστε οι συσκευασίες να μπορούν να επαναχρησιμοποιηθούν.
- Η ευρωπαϊκή οδηγία 2012/19/EU - WEEE για τα Απόβλητα Ηλεκτρικού και Ηλεκτρονικού Εξοπλισμού, απαιτεί ότι οι παλαιές οικιακές ηλεκτρικές συσκευές δεν πρέπει να αποβάλλονται μαζί με τα υπόλοιπα απόβλητα του δημοτικού δικτύου. Οι παλαιές συσκευές πρέπει να συλλεχθούν χωριστά προκειμένου να βελτιστοποιηθούν η αποκατάσταση και η ανακύκλωση των υλικών που περιέχουν και με σκοπό τη μείωση των βλαβερών επιπτώσεων στην ανθρώπινη υγεία και το περιβάλλον. Το σύμβολο με το διεγραμμένο "δοχείο αποβλήτων" στο προϊόν υπενθυμίζει σε σας την υποχρέωσή σας, πως όταν επιθυμείτε να πετάξετε τη συσκευή, πρέπει να συλλεχθεί χωριστά. Οι καταναλωτές θα πρέπει να απευθύνονται στις τοπικές αρχές ή στα καταστήματα λιανικής για πληροφορίες που αφορούν τη σωστή διάθεση των παλαιών ηλεκτρικών συσκευών.

Περιγραφή του πλυντηρίου

Πίνακας ελέγχου

GR

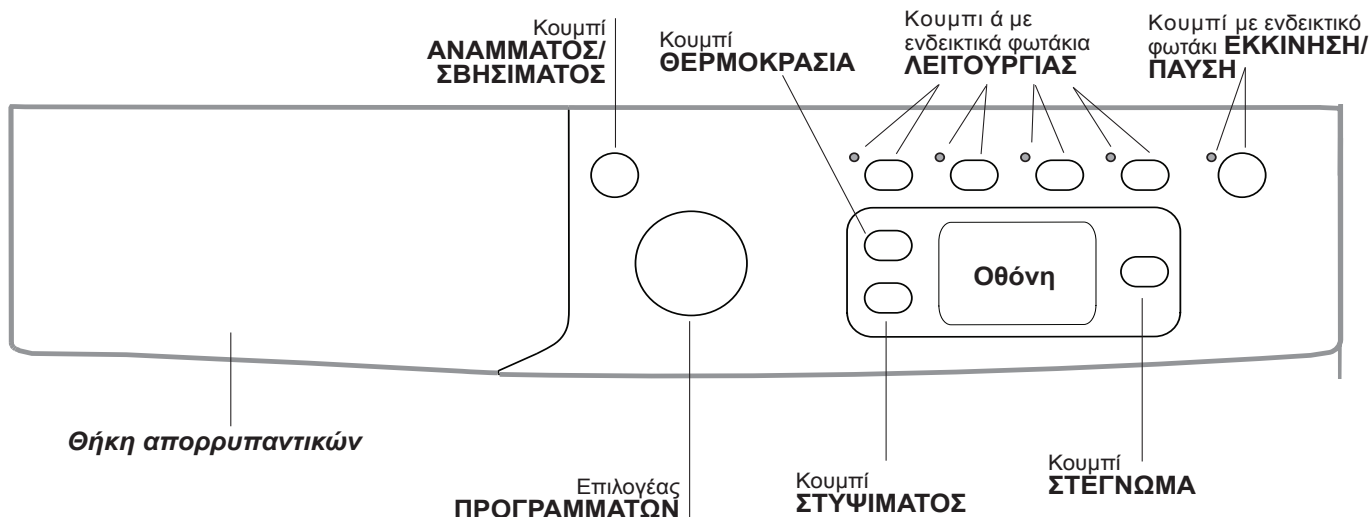

Θήκη απορρυπαντικών: για την προσθήκη απορρυπαντικών και πρόσθετων (βλέπε «Απορρυπαντικά και μπουγάδα»).

Κουμπί **ΑΝΑΜΜΑΤΟΣ/ΣΒΗΣΙΜΑΤΟΣ** : πιάστε για λίγο το κουμπί για να ανάψετε ή να σβήσετε το πλυντήριο. Το ενδεικτικό φωτάκι **ΕΚΚΙΝΗΣΗ/ΠΑΥΣΗ** πράσινου χρώματος που αναβοσβήνει αργά δείχνει ότι το πλυντήριο είναι αναμμένο. Για να σβήσετε το πλυντήριο κατά το πλύσιμο πρέπει να κρατάτε πατημένο το κουμπί πιο πολύ, περίπου 3 sec. Στιγμιαίο ή τυχαίο πάτημα δεν επιτρέπει το σβήσιμο του πλυντηρίου. Το σβήσιμο του πλυντηρίου κατά το πλύσιμο σε εξέλιξη ακυρώνει το ίδιο το πλύσιμο



Επιλογέας **ΠΡΟΓΡΑΜΜΑΤΩΝ**: για να θέσετε τα προγράμματα. Κατά τη διάρκεια του προγράμματος ο επιλογέας παραμένει ακίνητος.

Κουμπί με ενδεικτικά φωτάκια **ΛΕΙΤΟΥΡΓΙΑΣ**: για να επιλέξετε τις διαθέσιμες λειτουργίες. Το σχετικό με την επιλεγείσα λειτουργία ενδεικτικό φωτάκι θα παραμείνει αναμμένο.

Κουμπί **ΣΤΥΨΙΜΑΤΟΣ** : πιάστε για να μειώσετε ή να αποκλείσετε τελείως το στύψιμο – η τιμή φαίνεται στην οθόνη.

Κουμπί **ΘΕΡΜΟΚΡΑΣΙΑ** : Πιάστε για να μειώσετε ή να αποκλείσετε τελείως τη θερμοκρασία. Η τιμή φαίνεται στην οθόνη.

Κουμπί **ΣΤΕΓΝΩΜΑ** : πιάστε για να μειώσετε ή να αποκλείσετε το στέγνωμα. Το επίπεδο ή ο επιλεγμένος χρόνος στεγνώματος φαίνεται στην οθόνη (βλέπε “Πως διενεργείται ένας κύκλος πλυσίματος ή στεγνώματος”).

Κουμπί με ενδεικτικό φωτάκι **ΕΚΚΙΝΗΣΗ/ΠΑΥΣΗ** : όταν το πράσινο ενδεικτικό φωτάκι αναβοσβήνει αργά, πατήστε το κουμπί για την εκκίνηση πλυσίματος. Με την εκκίνηση του κύκλου το ενδεικτικό φωτάκι σταθεροποιείται. Για να θέσετε μια παύση στο πλύσιμο, πατήστε εκ νέου το κουμπί. Το ενδεικτικό φωτάκι θα αναβοσβήνει με πορτοκαλί χρώμα. Αν το σύμβολο  δεν είναι φωτισμένο, μπορείτε να ανοίξετε την πόρτα (περιμένετε 3 λεπτά περίπου). Για να ξεκινήσει πάλι το πλύσιμο από το σημείο διακοπής, πατήστε εκ νέου το κουμπί.

Τρόπος stand by

Το πλυντήριο αυτό, σύμφωνα με τις νέες διατάξεις για την εξοικονόμηση ενέργειας, διαθέτει ένα σύστημα αυτόματου σβησίματος (stand by) που τίθεται σε λειτουργία εντός 30 λεπτών στην περίπτωση μη χρήσης. Πιάστε στιγμιαία το κουμπί **ΑΝΑΜΜΑΤΟΣ/ΣΒΗΣΙΜΑΤΟΣ** και περιμένετε να ενεργοποιηθεί εκ νέου η μηχανή.

Κατανάλωση σε off-mode: 0,5 W

Κατανάλωση σε Left-on: 8 W

Οθόνη

GR

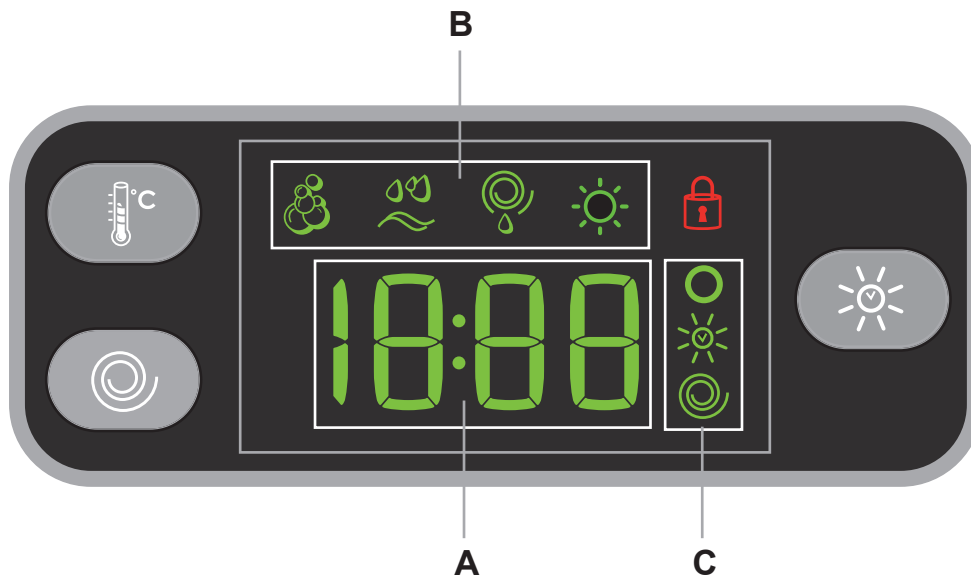

Η οθόνη είναι χρήσιμη για τον προγραμματισμό της μηχανής του πλυντηρίου και παρέχει πολλαπλές πληροφορίες.

Στην ενότητα **A** απεικονίζεται η διάρκεια των διαφόρων διαθέσιμων προγραμμάτων και αφού έχει εκκινήσει ο κύκλος, του υπολειπόμενου χρόνου για το τέλος αυτού. Στην περίπτωση που έχει τεθεί μια ΚΑΘΥΣΤΕΡΗΜΕΝΗΣ ΕΚΚΙΝΗΣΗΣ, απεικονίζεται ο χρόνος που υπολείπεται στην εκκίνηση του επιλεγμένου προγράμματος. Ακόμη, πιέζοντας το σχετικό πλήκτρο, απεικονίζονται οι μέγιστες τιμές της θερμοκρασίας, της ταχύτητας φυγοκέντρησης και του επιπέδου ή του χρόνου στεγνώματος που μπορεί να διενεργήσει η μηχανή με βάση το τεθέν πρόγραμμα.

Στην ενότητα **B** απεικονίζονται οι φάσεις που προβλέπονται για τον επιλεγμένο κύκλο και με το εκκινηθέν πρόγραμμα η φάση πλυσίματος και ενδεχομένως στεγνώματος σε εξέλιξη.

- ☼ Πλύσιμο
- ☼ Ξέβγαλμα
- ☼ Στύψιμο / δειασμα
- ☼ Στέγνωμα

Στην ενότητα **C** υπάρχουν, ξεκινώντας από πάνω προς τα κάτω, τα εικονίδια τα σχετικά με τη “θερμοκρασία” ☼, την “Στέγνωμα” ☼ και το “στύψιμο” ☼:

Το σύμβολο ☼ φωτισμένο δείχνει ότι στην οθόνη απεικονίζεται η τιμή της τεθείσας “θερμοκρασίας”.

Το σύμβολο ☼ φωτίζεται κατά τη ρύθμιση του στεγνώματος.

Το σύμβολο ☼ φωτισμένο δείχνει ότι στην οθόνη απεικονίζεται η τιμή της επιλεγμένης ταχύτητας “στυψίματος”.

Σύμβολο ασφαλισμένη Πόρτας

Το αναμμένο σύμβολο δείχνει ότι η πόρτα είναι μπλοκαρισμένη. Για την αποφυγή ζημιών πρέπει να περιμένετε να σβήσει το σύμβολο πριν ανοίξετε την πόρτα (περιμένετε 3 λεπτά περίπου).

Για να ανοίξετε την πόρτα όσο ένας κύκλος είναι σε εξέλιξη πατήστε το κουμπί ΕΚΚΙΝΗΣΗ/ΠΑΥΣΗ. Αν το σύμβολο ΑΣΦΑΛΙΣΜΕΝΗΣ ΠΟΡΤΑΣ  είναι σβηστό μπορείτε να ανοίξετε την πόρτα (περιμένετε 3 λεπτά περίπου).



Πως διενεργείται έας κύκλος πλυσίματος ή στεγνώματος

GR

- 1. ΑΝΑΨΤΕ ΤΟ ΠΛΥΝΤΗΡΙΟ.** Πατήστε το κουμπί . Το ενδεικτικό φωτάκι ΕΚΚΙΝΗΣΗ/ΠΑΥΣΗ θα αναβοσβήνει αργά με πράσινο χρώμα.
- 2. ΦΟΡΤΩΣΗ ΡΟΥΧΩΝ.** Ανοίξτε την πόρτα. Φορτώστε τα ρούχα, προσέχοντας να μην ξεπεράσετε την ποσότητα φορτίου που υποδεικνύεται στον πίνακα προγραμμάτων της επόμενης σελίδας.
- 3. ΔΟΣΟΛΟΓΙΑ ΤΟΥ ΑΠΟΡΡΥΠΑΝΤΙΚΟΥ.** Βγάλτε το συρτάρι και χύστε το απορρυπαντικό στις αντίστοιχες λεκανίτσες όπως εξηγείται στο “Απορρυπαντικά και μπουγάδα”.
- 4. ΚΛΕΙΣΤΕ ΤΗΝ ΠΟΡΤΑ.**
- 5. ΕΠΙΛΕΞΤΕ ΤΟ ΠΡΟΓΡΑΜΜΑ.** Θέστε με τον επιλογέα ΠΡΟΓΡΑΜΜΑΤΩΝ το επιθυμητό πρόγραμμα; και σε αυτό αντιστοιχίζεται μια θερμοκρασία και μια ταχύτητα στύψιματος που μπορούν να τροποποιηθούν. Στην οθόνη θα εμφανιστεί η διάρκεια του κύκλου.
- 6. ΕΞΑΤΟΜΙΚΕΥΣΗ ΤΟΥ ΚΥΚΛΟΥ ΠΛΥΣΙΜΑΤΟΣ.** Ενεργήστε στα αντίστοιχα κουμπιά:

Τροποποιήστε τη θερμοκρασία ή/και το στύψιμο.

Η μηχανή απεικονίζει αυτόματα τις τιμές μέγιστης θερμοκρασίας και στύψιματος που προβλέπονται για το τεθέν πρόγραμμα ή τις τελευταίες επιλεγείσες αν είναι συμβατές με το επιλεγμένο πρόγραμμα.

Πατώντας το κουμπί  μειώνεται προοδευτικά η θερμοκρασία μέχρι το πλύσιμο σε κρύο νερό “OFF”. Πατώντας το κουμπί  μειώνεται προοδευτικά το στύψιμο μέχρι τον αποκλεισμό του “OFF”. Περαιτέρω πάτημα των κουμπιών επαναφέρει τις τιμές στις μέγιστες προβλεπόμενες.

Θέστε το στέγνωμα

Με το πρώτο πάτημα του κουμπιού η μηχανή επιλέγει αυτόματα το μέγιστο επίπεδο στεγνώματος συμβατό με το επιλεγμένο πρόγραμμα. Τα επόμενα πατήματα μειώνουν το επίπεδο και ακολούθως το χρόνο στεγνώματος μέχρι τον αποκλεισμό του “OFF”. Μπορείτε να θέσετε το στέγνωμα:

A- με βάση το επίπεδο επιθυμητού στεγνώματος:

Σιδέρωμα: ενδείκνυται για ρούχα που πρέπει μετά να σιδερωθούν. Το επίπεδο υπολειπόμενης υγρασίας μαλακώνει τις πτυχές και διευκολύνει την εξαφάνισή τους. Η οθόνη απεικονίζει «A1».

Κρεμάστρα: ιδανικό για τα ρούχα εκείνα που δεν απαιτούν πλήρες στέγνωμα. η οθόνη απεικονίζει «A2».

Ντουλάπα: κατάλληλο για την μπουγάδα που θα βάλετε στην ντουλάπα χωρίς σιδέρωμα. η οθόνη απεικονίζει «A3».

Extra: κατάλληλο για ρούχα που απαιτούν πλήρες στέγνωμα όπως πετσετέ και μπουρνούζια. η οθόνη απεικονίζει «A4».

B - Με βάση το χρόνο: Από **30** έως **180** λεπτά.

Αν, εξαιρετικά, το φορτίο ρούχων για πλύσιμο και στέγνωμα είναι μεγαλύτερο του μέγιστου προβλεπόμενου (βλέπε πίνακα στο πλάι), διενεργήστε το πλύσιμο, και με το πέρας του προγράμματος, χωρίστε το φορτίο και ξαναβάλτε ένα μέρος στο καλάθι. Στο σημείο αυτό ακολουθήστε τις οδηγίες για να εκτελέσετε «**Μόνο το στέγνωμα**». Επανάλαβε τις ίδιες ενέργειες για το υπόλοιπο φορτίο.

ΠΑΡΑΤΗΡΗΣΗ: στο τέλος του στεγνώματος εκτελείται πάντα μια φάση ψύξης.

Μόνο το στέγνωμα

Επιλέξτε με τον επιλογέα των προγραμμάτων ένα στέγνωμα (**11-12**) με βάση τον τύπο υφάσματος. Μπορείτε να θέσετε και το επίπεδο ή τον επιθυμητό χρόνο στεγνώματος με το κουμπί ΣΤΕΓΝΩΜΑ .





Τροποποίηση των χαρακτηριστικών του κύκλου.

- Πατήστε το κουμπί για την ενεργοποίηση της λειτουργίας. Το ενδεικτικό φωτάκι του αντίστοιχου κουμπιού θα ανάψει.
- Πατήστε εκ νέου το κουμπί για την απενεργοποίηση της λειτουργίας. Το ενδεικτικό φωτάκι θα σβήσει.



! Αν η επιλεγμένη λειτουργία δεν είναι συμβατή με το τεθέν πρόγραμμα το ενδεικτικό φωτάκι θα αναβοσβήνει και η λειτουργία δεν θα ενεργοποιηθεί.

! Αν η επιλεγμένη λειτουργία δεν είναι συμβατή με μια άλλη που επελέγη προηγουμένως, το σχετικό φωτάκι της πρώτης επιλεγμένης λειτουργίας θα αναβοσβήνει και θα ενεργοποιηθεί μόνο η δεύτερη, το ενδεικτικό φωτάκι της ενεργοποιηθείσας λειτουργίας θα φωτιστεί.

! Οι λειτουργίες μπορεί να τροποποιούν το προτεινόμενο φορτίο ή/και τη διάρκεια του κύκλου.

- 7. ΕΚΚΙΝΗΣΗ ΤΟΥ ΠΡΟΓΡΑΜΜΑΤΟΣ.** Πατήστε το κουμπί ΕΚΚΙΝΗΣΗ/ΠΑΥΣΗ. Το σχετικό ενδεικτικό φωτάκι θα φωτιστεί πράσινο σταθερό και η πόρτα θα μπλοκάρει (σύμβολο ΑΣΦΑΛΙΣΜΕΝΗΣ ΠΟΡΤΑΣ  αναμμένο). Για να αλλάξετε ένα πρόγραμμα ενώ είναι σε εξέλιξη ένας κύκλος, θέστε το πλυντήριο σε παύση πιέζοντας το κουμπί ΕΚΚΙΝΗΣΗ/ΠΑΥΣΗ (το ενδεικτικό φωτάκι ΕΚΚΙΝΗΣΗ/ΠΑΥΣΗ θα αναβοσβήνει αργά με πορτοκαλί χρώμα). Κατόπιν επιλέξτε τον επιθυμητό κύκλο και πατήστε εκ νέου το κουμπί ΕΚΚΙΝΗΣΗ/ΠΑΥΣΗ. Για να ανοίξετε την πόρτα όσο ένας κύκλος είναι σε εξέλιξη πατήστε το κουμπί ΕΚΚΙΝΗΣΗ/ΠΑΥΣΗ. Αν το σύμβολο ΑΣΦΑΛΙΣΜΕΝΗΣ ΠΟΡΤΑΣ  είναι σβηστό μπορείτε να ανοίξετε την πόρτα (περιμένετε 3 λεπτά περίπου). Πατήστε εκ νέου το κουμπί ΕΚΚΙΝΗΣΗ/ΠΑΥΣΗ για να ξεκινήσει πάλι το πρόγραμμα από το σημείο διακοπής.
 - 8. ΤΕΛΟΣ ΤΟΥ ΠΡΟΓΡΑΜΜΑΤΟΣ.** Επισημαίνεται με την ένδειξη “END” στην οθόνη, όταν το σύμβολο ΑΣΦΑΛΙΣΜΕΝΗΣ ΠΟΡΤΑΣ  σβήσει μπορείτε να ανοίξετε την πόρτα (περιμένετε 3 λεπτά περίπου). Ανοίξτε την πόρτα, αδειάστε τα ρούχα και σβήστε τη μηχανή.
- ! Αν επιθυμείτε αν ακυρώσετε έναν ήδη τεθέντα κύκλο, πατήστε επί μακρόν το κουμπί . Ο κύκλος θα διακοπεί και η μηχανή θα σβήσει.

Πίνακας των Προγραμμάτων

Προγράμματα	Περιγραφή του Προγράμματος	Μέγιστη θερμοκρασία (°C)	Μέγιστη ταχύτητα (στροφές ανά λεπτό)	Στέγνωμα	Απορρυπαντικά				Μέγιστο φορτίο (Kg)	Διάρκεια κύκλου	
					Προπλυση	Λευκαντικό	Πλύσιμο	Μαλακτικό			
Προγράμματα για όλες τις μέρες											
1	ΒΑΜΒΑΚΕΡΆ ΠΡΟΠΛΥΣΗ: Λευκά εξαιρετικά λερωμένα.	90°	1000	●	●	●	-	●	7	Μπορείτε να ελέγξετε τη διάρκεια των προγραμμάτων πλυσίματος στην οθόνη.	
2	ΒΑΜΒΑΚΕΡΆ: Λευκά εξαιρετικά λερωμένα.	90°	1000	●	-	●	●	●	7		
2	ΒΑΜΒΑΚΕΡΆ (1): Λευκά και χρωματιστά ανθεκτικά, πολύ λερωμένα.	60°	1000	●	-	●	●	●	7		
2	ΒΑΜΒΑΚΕΡΆ (2): Λευκά και χρωματιστά ευαίσθητα, πολύ λερωμένα.	40°	1000	●	-	●	●	●	7		
3	ΒΑΜΒΑΚΕΡΆ: Λευκά και χρωματιστά ανθεκτικά, πολύ λερωμέν	60°	1000	●	-	●	●	●	7		
4	ΒΑΜΒΑΚΕΡΆ ΧΡΩΜΑΤΙΣΤΆ: Λευκά λίγο λερωμένα και ευαίσθητα χρώματα.	40°	1000	●	-	●	●	●	7		
5	ΣΥΝΘΕΤΙΚΑ: Χρωματιστά ανθεκτικά, πολύ λερωμένα.	60°	1000	●	-	●	●	●	4,5		
Ειδικά Προγράμματα											
6	ΜΆΛΛΙΝΑ: Για μάλλινα, cachemire, κλπ.	40°	800	-	-	●	-	●	2		
7	ΜΕΤΑΞΩΤΆ/ ΚΟΥΡΤΪΝΕΣ: Για μεταξωτά ρούχα, βισκόζη, λινά.	30°	0	-	-	●	-	●	1		
8	JEANS	40°	800	●	-	●	-	●	4		
9	Sport Light	30°	600	-	-	●	-	●	4		
10	Sport Shoes	30°	800	-	-	●	-	●	(MAX. 2 ζεύγη.)		
Προγράμματα Στέγνωμα											
11	Στέγνωμα «Βαμβακερά»	-	-	●	-	-	-	-	5		
12	Στέγνωμα «Συνθετικά»	-	-	●	-	-	-	-	4		
13	Express Wash & Dry	30°	1000	●	-	●	-	●	0,5		
Επί μέρους προγράμματα											
	ΞΕΒΓΑΛΜΑ	-	1000	●	-	-	●	●	7		
	ΣΤΥΨΙΜΟ	-	1000	●	-	-	-	-	7		
	ΑΜΟΧΕΤΕΥΣΗ ΝΕΡΟΥ	-	0	-	-	-	-	-	7		

Η διάρκεια του κύκλου που φαίνεται στην οθόνη ή στο εγχειρίδιο αποτελεί μια εκτίμηση υπολογισμένη με βάση τις στάνταρ συνθήκες. Ο πραγματικός χρόνος μπορεί να ποικίλει με βάση πολυάριθμους παράγοντες όπως θερμοκρασία και πίεση του εισερχόμενου νερού, θερμοκρασία περιβάλλοντος, ποσότητα απορρυπαντικού, ποσότητα και τύπος φορτίου, ισοστάθμιση του φορτίου, πρόσθετες επιλεγμένες δυνατότητες.

Για όλα τα Test Institutes:

- 1) Πρόγραμμα ελέγχου σύμφωνα με την προδιαγραφή EN 50229: θέστε το πρόγραμμα 2 σε μια θερμοκρασία 60°C.
- 2) Πρόγραμμα βαμβακερών μακρύ: θέστε το πρόγραμμα 2 σε μια θερμοκρασία 40°C.

Λειτουργίες πλυσίματος

- Αν η επιλεγμένη λειτουργία δεν είναι συμβατή με το θεθέν πρόγραμμα το ενδεικτικό φωτάκι θα αναβοσβήνει και η λειτουργία δεν θα ενεργοποιηθεί.

- Αν η επιλεγμένη λειτουργία δεν είναι συμβατή με μια άλλη που επελέγη προηγουμένως, το σχετικό φωτάκι της πρώτης επιλεγμένης λειτουργίας θα αναβοσβήνει και θα ενεργοποιηθεί μόνο η δεύτερη, το ενδεικτικό φωτάκι της ενεργοποιηθείσας λειτουργίας θα φωτιστεί.

EcoTime

Επιλέγοντας τη δυνατότητα αυτή η μηχανική κίνηση, η θερμοκρασία και το νερό είναι βελτιστοποιημένο για μειωμένο φορτίο βαμβακερών και συνθετικών λίγο λερωμένων (βλέπε "Πίνακας των Προγραμμάτων"). Με το "EcoTime" μπορείτε να πλένετε σε μικρούς χρόνους, εξοικονομώντας νερό και ενέργεια. Συστήνεται η χρήση μιας δόσης υγρού απορρυπαντικού κατάλληλης για την ποσότητα του φορτίου.



Ξελέκισμα

Η λειτουργία αυτή είναι χρήσιμη για την απομάκρυνση των πλέων ανθεκτικών λεκέδων.

Εισάγετε την πρόσθετη θήκη 4, που σας παρέχεται, στη θήκη 1.

Στη δοσολογία του λευκαντικού μην ξεπερνάτε τη στάθμη "max" που φαίνεται στον κεντρικό πείρο (βλέπε εικόνα).

Για να διενεργήσετε μόνο τη λεύκανση χύστε τη χλωρίνη

στην πρόσθετη θήκη 4, ενεργοποιήστε το πρόγραμμα «Ξεβγάλμα»  και ενεργοποιήστε τη λειτουργία «Ξελέκισμα» .

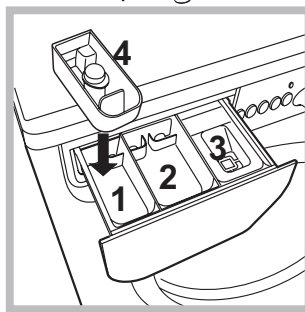

Για λεύκανση κατά το πλύσιμο χύστε το απορρυπαντικό και τα πρόσθετα, θέστε το επιθυμητό πρόγραμμα και ενεργοποιήστε τη δυνατότητα «Ξελέκισμα» .

Η χρήση της πρόσθετης θήκης 4 αποκλείει την πρόπλυση.

Επιπλέον Ξεβγάλμα

Επιλέγοντας τη δυνατότητα αυτή αυξάνεται η αποτελεσματικότητα του ξεβγάλματος και εξασφαλίζεται η μέγιστη απομάκρυνση του απορρυπαντικού. Είναι χρήσιμη για επιδερμίδες ιδιαίτερα ευαίσθητες.

Καθυστερημένη εκκίνηση

Για να θέσετε την εκκίνηση με υστέρηση του προεπιλεγμένου προγράμματος, πατήστε το σχετικό κουμπί μέχρι να επιτευχθεί ο χρόνος της επιθυμητής υστέρησης. Όταν η δυνατότητα αυτή είναι ενεργή, το σχετικό ενδεικτικό φωτάκι παραμένει αναμμένο. Για να απαλείψετε την εκκίνηση με υστέρηση πατήστε το κουμπί μέχρις ότου εμφανιστεί στην οθόνη η ένδειξη «OFF».

Απορρυπαντικά και μπουγάδα

GR

Θήκη απορρυπαντικών

Το καλό αποτέλεσμα του πλυσίματος εξαρτάται επίσης και από τη σωστή δοσολογία του απορρυπαντικού: υπερβάλλοντας δεν πλένουμε αποτελεσματικότερα και συντελούμε στη δημιουργία κρούστας στα εσωτερικά μέρη του πλυντηρίου και στη μόλυνση του περιβάλλοντος.

! Να χρησιμοποιείτε απορρυπαντικά σε σκόνη για ρούχα λευκά βαμβακερά και για την πρόπλυση και για πλυσίματα σε θερμοκρασία μεγαλύτερη των 60°C.

! Ακολουθήστε τις υποδείξεις που αναγράφονται στη συσκευασία του απορρυπαντικού.

! Μη χρησιμοποιείτε απορρυπαντικά για πλύσιμο στο χέρι, διότι παράγουν πολύ αφρό.

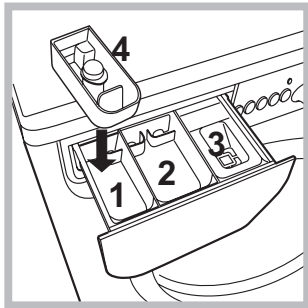

Βγάλτε τη θήκη απορρυπαντικών και εισάγετε το απορρυπαντικό ή το πρόσθετο ως εξής.

θήκη 1: Απορρυπαντικό για πρόπλυση (σε σκόνη)

Πριν χύσετε το απορρυπαντικό ελέγξτε αν έχει εισαχθεί η πρόσθετη λεκανίτσα 4.

θήκη 2: Απορρυπαντικό για πλύσιμο (σε σκόνη ή υγρό)

Το υγρό απορρυπαντικό χύνεται μόνο πριν την εκκίνηση.

θήκη 3: Πρόσθετα (μαλακτικό, κλπ.)

Το μαλακτικό δεν πρέπει να διαφεύγει από το πλέγμα.

θήκη πρόσθετη 4: Λευκαντικό

Προετοιμασία της μπουγάδας

- Χωρίστε τη μπουγάδα ανάλογα:
 - με το είδος του υφάσματος/ το σύμβολο της ετικέτας.
 - τα χρώματα: χωρίστε τα χρωμασιτά ρούχα από τα λευκά.
- Εκκενώστε τις τσέπες και ελέγξτε τα κουμπιά.
- Μην ξεπερνάτε τις υποδεικνυόμενες τιμές στον “Πίνακας των Προγραμμάτων” σε σχέση με το βάρος της στεγνής μπουγάδας.

Πόσο ζυγίζει η μπουγάδα;

- 1 σεντόνι 400-500 gr.
- 1 μαξιλαροθήκη 150-200 gr.
- 1 τραπεζομάντιλο 400-500 gr.
- 1 μπουρνούζι 900-1.200 gr.
- 1 πετσέτα 150-250 gr.

Ειδικά προγράμματα

Μάλλινα: Με το πρόγραμμα 6 μπορείτε να πλένετε στο πλυντήριο όλα τα μάλλινα ρούχα ακόμη και εκείνα με την ετικέτα “μόνο πλύσιμο στο χέρι” . Για καλύτερα αποτελέσματα χρησιμοποιήστε ειδικό απορρυπαντικό και μην ξεπερνάτε το 2 kg μπουγάδας.

Μεταξωτά: χρησιμοποιήστε το αντίστοιχο πρόγραμμα 7 για να πλένετε όλα τα μεταξωτά ρούχα. Συνιστάται η χρήση ενός ειδικού απορρυπαντικού για ευαίσθητα ρούχα.

Κουρτίνες: διπλώστε τις μέσα σε ένα μαξιλάρι ή σε ένα δικτυωτό σακούλι. Χρησιμοποιήστε το πρόγραμμα 7.

Jeans: γυρίστε από την ανάποδη τα ρούχα πριν το πλύσιμο και χρησιμοποιήστε υγρό απορρυπαντικό. Χρησιμοποιήστε το πρόγραμμα 8.

Sport Light (πρόγραμμα 9): σχεδιάστηκε για το πλύσιμο υφασμάτων αθλητικής ένδυσης (φόρμες, παντελονάκια, κλπ.) λίγο λερωμένα. Για να πετύχετε τα καλύτερα αποτελέσματα συστήνεται να μην ξεπερνάτε το μέγιστο φορτίο του “Πίνακα των προγραμμάτων”. Συστήνεται η χρήση υγρού απορρυπαντικού, χρησιμοποιείτε μια δόση κατάλληλη για μισό φορτίο.

Sport Shoes (πρόγραμμα 10): σχεδιάστηκε για το πλύσιμο αθλητικών υποδημάτων. Για να πετύχετε τα καλύτερα αποτελέσματα μην πλένετε περισσότερα από 2 ζευγάρια.

Express Wash & Dry (πρόγραμμα 13) μελετήθηκε για πλύσιμο και στέγνωμα ρούχων ελαφρά λερωμένων σε λίγο χρόνο. Επιλέγοντας τον κύκλο αυτόν μπορείτε να πλένετε και να στεγνώσετε μέχρι 0,5 kg μπουγάδας σε μόνο 30 λεπτά.

Για να πετύχετε τα βέλτιστα αποτελέσματα χρησιμοποιείτε υγρό απορρυπαντικό. Προπλύνετε μανικέτια, λαιμούς και λεκέδες.

Σύστημα ισοστάθμισης του φορτίου

Πριν από κάθε στύψιμο, για να αποφύγετε δονήσεις υπερβολικές και για να κατανείμετε ομοιόμορφα το φορτίο, ο κάδος διενεργεί περιστροφές σε μια ταχύτητα ελαφρά ανώτερη εκείνης του πλυσίματος. Αν στο τέλος των διαδοχικών προσπαθειών το φορτίο δεν έχει ακόμη εξισορροπηθεί σωστά η μηχανή διενεργεί το στύψιμο σε μια ταχύτητα χαμηλότερη της προβλεπόμενης. Παρουσία υπερβολικής αστάθειας, το πλυντήριο διενεργεί την κατανομή αντί του στυψίματος. Για να ευνοηθεί καλύτερη κατανομή του φορτίου και της σωστής εξισορρόπησης συνιστάται η ανάμιξη ρούχων μεγάλων και μικρών διαστάσεων.

Μπορεί να συμβεί το πλυντήριο να μη λειτουργεί. Πριν τηλεφωνήσετε στην Υποστήριξη (βλέπε “Υποστήριξη”), ελέγξτε αν δεν πρόκειται για πρόβλημα που επιλύεται εύκολα με τη βοήθεια του ακόλουθου καταλόγου.

Ανωμαλίες:

Το πλυντήριο δεν ανάβει.

Ο κύκλος πλυσίματος δεν ξεκινάει.

Το πλυντήριο δεν φορτώνει νερό (Στην οθόνη απεικονίζεται η ένδειξη «H2O» να αναβοσβήνει).

Το πλυντήριο φορτώνει και αδειάζει νερό συνεχώς.

Το πλυντήριο δεν φορτώνει ή δεν στύβει.

Το πλυντήριο δονείται πολύ κατά το στύψιμο.

Το πλυντήριο χάνει νερό.

Τα ενδεικτικά φωτάκια των “δυνατοτήτων” και το ενδεικτικό φωτάκι “ΕΚΚΙΝΗΣΗ/ΠΑΥΣΗ” αναβοσβήνουν και η οθόνη απεικονίζει έναν κωδικό ανωμαλίας (π.χ.: F-01, F-..).

Σχηματίζεται πολύς αφρός.

Το πλυντήριο με στεγνωτήριο δεν στεγνώνει.

Δυνατά αίτια / Λύση:

- Το βύσμα δεν έχει εισαχθεί στην ηλεκτρική πρίζα ή τουλάχιστον όχι αρκετά για να κάνει επαφή.
- Στο σπίτι δεν υπάρχει ρεύμα.
- Η πόρτα δεν κλείνει καλά.
- Το κουμπί ΑΝΑΜΜΑ/ΣΒΗΣΙΜΟ δεν πατήθηκε.
- Το κουμπί ΕΚΚΙΝΗΣΗ/ΠΑΥΣΗ δεν πατήθηκε.
- Η βρύση του νερού δεν είναι ανοιχτή.
- Τέθηκε μια καθυστέρηση στον χρόνο εκκίνησης.
- Ο σωλήνας τροφοδοσίας του νερού δεν είναι συνδεδεμένος στον κρουνό.
- Ο σωλήνας είναι διπλωμένος.
- Η βρύση του νερού δεν είναι ανοιχτή.
- Στο σπίτι λείπει το νερό.
- Δεν υπάρχει αρκετή πίεση.
- Το κουμπί ΕΚΚΙΝΗΣΗ/ΠΑΥΣΗ δεν πατήθηκε.

- Ο σωλήνας αδειάσματος δεν έχει εγκατασταθεί μεταξύ 65 και 100 cm από το έδαφος (βλέπε «Εγκατάσταση»).
- Το άκρο του σωλήνα αδειάσματος είναι βυθισμένο στο νερό (βλέπε “Εγκατάσταση”).
- Το επιτοίχιο άδειασμα δεν έχει απαέρωση.

Αν μετά από αυτούς τους ελέγχους το πρόβλημα δεν λύνεται, κλείστε τη βρύση του νερού, σβήστε το πλυντήριο και καλέστε την υποστήριξη. Αν η κατοικία βρίσκεται στους τελευταίους ορόφους ενός κτιρίου, μπορεί να διαπιστωθούν φαινόμενα σιφωνισμού, οπότε το πλυντήριο φορτώνει και αδειάζει νερό συνεχώς. Για την αντιμετώπιση του προβλήματος διατίθενται στο εμπόριο κατάλληλες βαλβίδες αντι-σιφωνισμού.

- Το πρόγραμμα δεν προβλέπει το άδειασμα: με ορισμένα προγράμματα πρέπει να το εκκινήσετε χειρονακτικά.
- Είναι ενεργή η λειτουργία “Εύκολο σιδέρωμα”: για την ολοκλήρωση του προγράμματος πέστε το κουμπί ΕΚΚΙΝΗΣΗ/ΠΑΥΣΗ («Προγράμματα και λειτουργίες»).
- Ο σωλήνας αδειάσματος είναι διπλωμένος (βλέπε «Εγκατάσταση»).
- Ο αγωγός εκκένωσης είναι βουλωμένος.

- Ο κάδος, τη στιγμή της εγκατάστασης, δεν ξεμπλόκαρε σωστά (βλέπε “Εγκατάσταση”).
- Το πλυντήριο δεν είναι οριζοντιωμένο (βλέπε “Εγκατάσταση”).
- Το πλυντήριο είναι πολύ στενά μεταξύ τοίχου και επίπλων (βλέπε “Εγκατάσταση”).

- Ο σωλήνας τροφοδοσίας του νερού δεν είναι καλά βιδωμένος (βλέπε “Εγκατάσταση”).
- Η θήκη των απορρυπαντικών είναι βουλωμένη (για να την καθαρίσετε βλέπε “Συντήρηση και φροντίδα”).
- Ο σωλήνας αδειάσματος δεν έχει στερεωθεί καλά (βλέπε «Εγκατάσταση»).

- Σβήστε τη μηχανή και βγάλτε το βύσμα από την πρίζα, περιμένετε περίπου 1 λεπτό μετά ξανανάψτε τη.
- Αν η ανωμαλία επιμένει, καλέστε την Υποστήριξη.

- Το απορρυπαντικό δεν είναι ειδικό για πλυντήριο (πρέπει να υπάρχει η ένδειξη “για πλυντήριο”, “για πλύσιμο στο χέρι και στο πλυντήριο”, ή παρόμοια).
- Η δοσολογία υπήρξε υπερβολική.

- Το βύσμα δεν έχει εισαχθεί στην ηλεκτρική πρίζα, ή τουλάχιστον όχι αρκετά για να κάνει επαφή.
- Στο σπίτι δεν υπάρχει ρεύμα.
- Η πόρτα δεν είναι καλά κλειστή.
- Τέθηκε μια καθυστέρηση στον χρόνο εκκίνησης.
- Το ΣΤΕΓΝΩΜΑ είναι στη θέση **OFF**.

GR

Πριν επικοινωνήσετε με την Υποστήριξη:

- Ελέγξτε αν η ανωμαλία μπορεί να την αντιμετωπίσετε μόνοι σας (βλέπε “Ανωμαλίες και λύσεις”);
- Επανεκκινήστε το πρόγραμμα για να ελέγξετε αν το πρόβλημα αντιμετωπίστηκε;
- Σε αρνητική περίπτωση, επικοινωνήστε με την εξουσιοδοτημένη Τεχνική Υποστήριξη στον τηλεφωνικό αριθμό που υπάρχει στο πιστοποιητικό εγγύησης.

! Μην καταφεύγετε ποτέ σε μη εξουσιοδοτημένους τεχνικούς.

Γνωστοποιήστε:

- το είδος της ανωμαλίας;
- το μοντέλο του μηχανήματος (Mod.);
- τον αριθμό σειράς (S/N).

Οι πληροφορίες αυτές βρίσκονται στην ταμπελίτσα που υπάρχει στο πίσω μέρος του πλυντηρίου και στο πρόσθιο μέρος ανοίγοντας την πόρτα.