

PHILIPS

Smart Tower fan

CX7550



English 6
Čeština 23
Dansk 40
Deutsch 57
Eesti 75
Español 92
Français 110
Hrvatski 128
Italiano 145
Latviešu 163
Lietuviškai 180
Magyar 197
Nederlands 215
Norsk 233
Polski 250
Português 268
Română 285
Shqip 303
Slovenščina 320
Slovensky 337
Srpski 354
Suomi 371
Svenska 388
Türkçe 405
Ελληνικά 422
Български 440
Македонски 458
Українська 476

Important

Read this manual carefully before you use the appliance, and save it for future reference.

To ensure the best performance, kindly suggest the firmware of your tower fan is upgraded to the latest version. You can do this upgrade via the Air+ app (only for products with Wi-Fi/Bluetooth function).

Danger

- Do not let any liquid or flammable detergent enter the appliance, to avoid electric shock and/or a fire hazard.

Warning

- This appliance can be used by children aged from 8 years and above and persons with reduced physical, sensory or mental capabilities or lack of experience and knowledge if they have been given supervision or instruction concerning use of the appliance in a safe way and understand the hazards involved.
- Children shall not play with the appliance.
- Cleaning and user maintenance shall not be made by children without supervision.
- Children of less than 3 years should be kept away unless continuously supervised.
- This appliance is not intended for use by persons (including children) with reduced physical sensory or mental capabilities, or lack of experience and knowledge, unless they have been given supervision or instruction concerning the use of the appliance by a person responsible for their safety.
- Children should be supervised to ensure that they do not play with the appliance.
- Do not block the air inlet and outlet, e.g. by placing items on the air outlet or in front of the air inlet.
- Do not insert fingers, sticks or other objects into the machine, in order to avoid electric shocks, physical injury or fire.
- Do not use the appliance near gas appliances, fireplaces.
- Do not spray any flammable materials such as insecticides or fragrance around the appliance.
- Do not use if there are visible signs of damage to the device, the plug, the power cord.
- Do not use this device if it has been dropped.
- If the power cord is damaged, you must have it replaced by Philips, a service center authorized by Philips, or similarly qualified persons in order to avoid a hazard.

- WARNING: Keep new and used batteries out of the reach of children. Swallowing can lead to chemical burns, perforation of soft tissue, and death. Severe burns can occur within 2 h of ingestion. If you think a battery might have been swallowed or placed inside any part of the body, seek medical attention immediately.
- WARNING: Dispose of used batteries immediately and safely.
- Standard WiFi interface based on 802.11b/g/n/ax at 2412-2472 MHz with a maximum output power of 64mW EIRP (only for products with Wi-Fi function).
- Bluetooth version 5.2 (LE) at frequency 2402-2480 MHz with RF output less than 10mW EIRP (only for products with Bluetooth function).

Caution

- The device must not be located immediately below a socket outlet.
- Always place and use the appliance on a dry, stable, flat and horizontal surface.
- Do not use the appliance in surroundings with high humidity such as the bathroom, toilet, kitchen, swimming pool, or any outdoor environment.
- Do not sit or stand on the appliance. Do not knock against the appliance. Do not place anything on top of the appliance.
- Always unplug the appliance when you want to move or clean the appliance, or carry out any other required maintenance. After assembly, do not remove the guards during use or cleaning.
- The appliance is only intended for household use under normal operating conditions.
- Only operate this remote control with the type of disposable battery specified in the user manual.
- Do not recharge non-rechargeable batteries.
- Keep the product and batteries away from fire and do not expose them to direct sunlight or high temperatures.
- If the product becomes abnormally hot or smelly, or changes color, stop using the product and contact Philips.
- Do not coil the power cord around the base.
- Do not place the tower fan in a window. Keep your tower fan away from water and wet or damp areas. Keep your tower fan away from open flames, heat sources, or other heating and cooking appliances.
- Do not place anything into any opening on the tower fan.
- Do not place the remote control and the batteries in microwave ovens or on induction cookers.
- Do not modify, pierce, damage or dismantle the remote control or battery to prevent batteries from heating up or releasing toxic or hazardous substances. Do not short-circuit the battery.
- If batteries are damaged or leaking, avoid contact with the skin or eyes. If this occurs, immediately rinse well with water and seek medical care.
- When you handle batteries, make sure that your hands, the remote control and the batteries are dry.
- Insert 2 Alkaline, type LR03-AAA-1.5V batteries with the + and - poles pointing in the direction indicated in the battery compartment or holder.

- Do not mix different brands and types of batteries, do not mix new and used batteries and do not use batteries with different date codes.
- Remove batteries from the remote control if you are not going to use it for some time.
- To avoid accidental short-circuiting of batteries after removal, do not let battery terminals come into contact with metal objects (e.g. coins, hairpins, rings). Do not wrap batteries in aluminum foil. Tape battery terminals or put batteries in a plastic bag before you discard them.
- Do not leave empty disposable batteries inside the remote control.
- Do not use the aroma function if you are allergic to essential oils.
- Read the user manual of essential oils carefully before using the aroma function.
- Make sure the product is disconnected with power before dropping essential oils into the aroma box.
- It is suggested not using the aroma function if you have respiratory issues.
- If you feel unwell during the use of the aroma function, stop this function immediately.
- Do not use the aroma function for infants, pregnant women or women in lactation period.
- It's not recommended to use substances other than essential oils.
- The "T" mark on the type plate indicates that this fan is suitable for use in tropical climates.

Electromagnetic fields (EMF)

This appliance complies with the applicable standards and regulations regarding exposure to electromagnetic fields.

Recycling



This symbol means that this product shall not be disposed of with normal household waste (2012/19/EU).



- This symbol means that this product contains disposable batteries which shall not be disposed of with normal household waste.(EU)2023/1542.
- Follow your country's rules for the separate collection of electrical and electronic products and batteries. Correct disposal helps prevent negative consequences for the environment and human health.

Removing disposable batteries

Only the remote control contains disposable batteries.

To remove disposable batteries, see the instructions for placing and/or removing batteries in the user manual.

Always remove empty disposable batteries from the product. Take any necessary safety precautions when you dispose of batteries.

Simplified EU declaration of conformity

Hereby, DAP B.V. declares that the radio equipment type CX7550 is in compliance with Directive 2014/53/EU. The full text of the EU declaration of conformity is available at the following internet address: www.philips.com.

Your Tower fan

Product overview

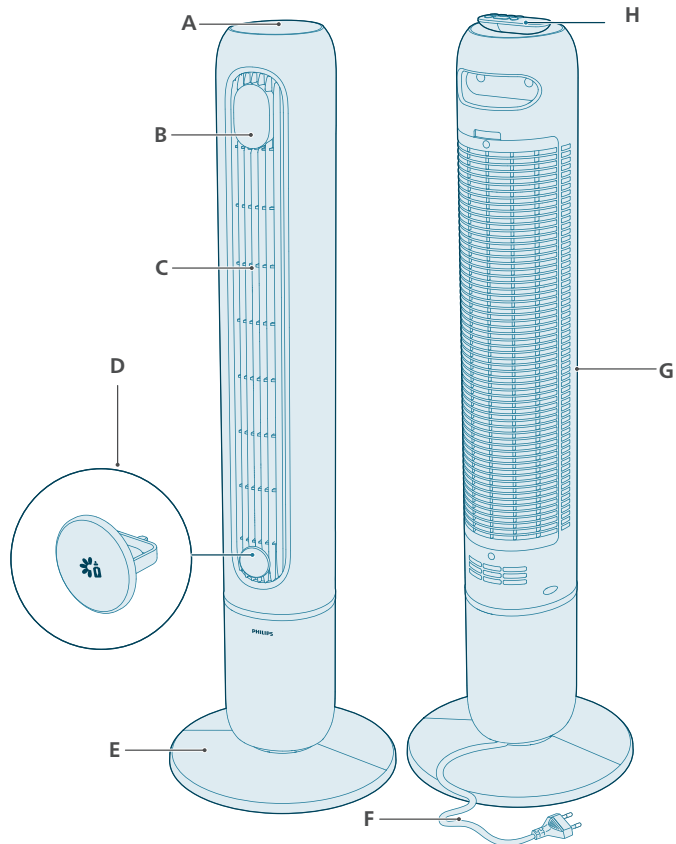



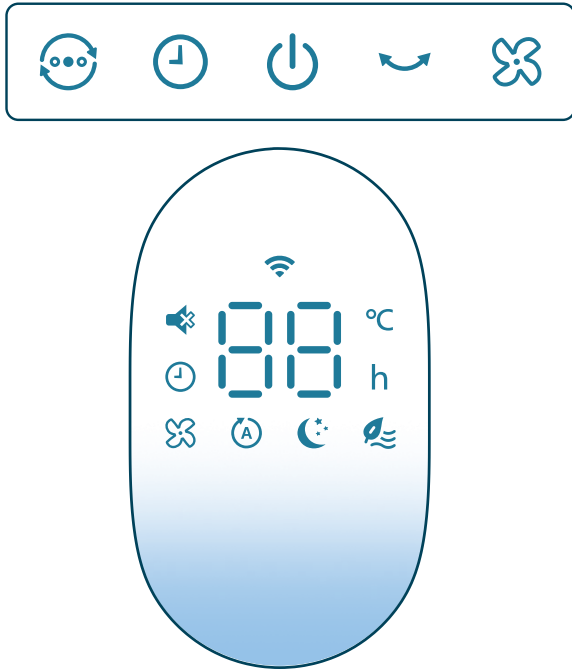

10 English

A	Control buttons	E	Fan base
B	Display panel	F	Power cord
C	Air outlet	G	Air inlet
D	Aroma box	H	Remote control







Controls overview



Control buttons

	Mode switch		Timer button
	Power on/standby button		Oscillation button
	Fan speed selection		

Display panel

	Mute indicator		AutoAdapt mode
1-12h	Timer indicator		Advanced Sleep mode
	Manual speed (levels 1-12)		Natural Breeze mode
	Wi-Fi indicator		

Remote control overview

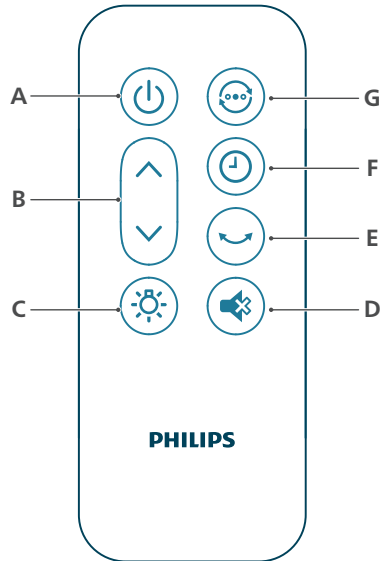

A Power on/off button

B Fan Speed selection

C Light on/off button

D Mute button

E Oscillation button

F Timer button

G Mode switch button

Getting started

Understanding Wi-Fi indicator

Wi-Fi icon status

Blink in orange

Stable in orange

Blink in white

Stable in white

Off

Wi-Fi connection status

Connecting to the smart phone

Connected to the smart phone

Connecting to the server

Connected to the server

Wi-Fi function disabled or device lights are off

Wi-Fi connection

Setting up the Wi-Fi connection for the first time



1 Download and install the Philips "Air+" app from the App Store or Google Play.

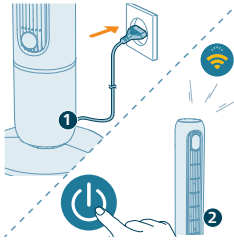

2 Put the plug of the Tower fan in the power socket and press the power button to turn on the appliance.
- The Wi-Fi indicator  blinks orange for the first time.

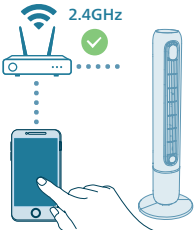

3 Make sure that your smart phone or tablet is successfully connected to your Wi-Fi network.

Note:

Enable Bluetooth feature on your smart phone to ensure the smooth pairing.

Please ensure your smartphone is connected to a 2.4GHz (home) Wi-Fi network instead of a 5GHz Wi-Fi network or public Wi-Fi. For a successful pairing, we suggest turning off your mobile data before initiating the pairing process.



4 Launch the Philips "Air+" app and click on "Add a device" or press the "+" button on the screen. Follow the on-screen instructions to connect the appliance to your network.

- After a successful connection, the Wi-Fi indicator remains steady in white.

Note:

This instruction is only valid when the appliance is being set up for the first time. Repeat the setup if the network has changed or if setup is required again.

If you want to connect more than one appliance to your smart phone or tablet, you can add the appliance in the app on additional smart phones without doing the Wi-Fi connection reset on the device.

Make sure that the distance between your smart phone or tablet and the appliance is less than 10 m without any obstructions.

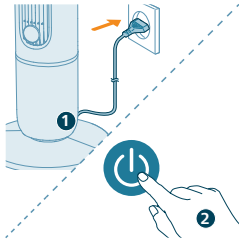

Reset the Wi-Fi connection

1 Put the plug of the appliance in the power socket and press  to turn on the Tower fan.

2 Long press  button for 7 seconds until you hear a beep.

- The Tower fan goes to pairing mode.

- The Wi-Fi indicator  blinks orange.

3 Follow the steps 3-4 in "Setting up the Wi-Fi connection for the first time" section.

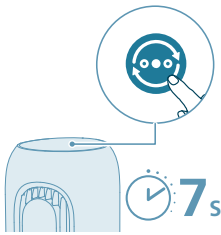

Installing the fan base

Remove all packaging materials before first use.

Note: Make sure the fan is unplugged from the electrical outlet before installing the base.

1 Align the two clips with the mounting slots on the fan base, then press them firmly into place.

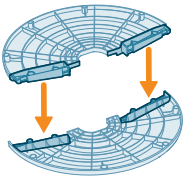

2 Invert the Tower fan gently. Remove the plastic nut located at the bottom of the Tower fan by unscrewing it.

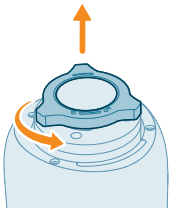

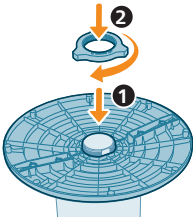

3 Attach the base to the Tower fan. Tightly screw the plastic nut back on.

Using the remote control for the first time

Risk of product damage! When the remote control is not used for long periods, remove the battery.

1 Open the battery compartment.



2 Insert 2 Alkaline, type LR03-AAA-1.5V batteries with correct polarity (+/-) as indicated.

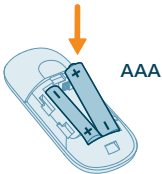

3 Close the battery compartment.



Using the aroma function

The essential oils are not included with the product. Please purchase and use the essential oils if needed.

Read and follow the safety and use instruction of the essential oil carefully before using it.

Make sure the product is disconnected from the power supply before adding essential oils into the aroma box.

Do not use substances other than essential oils.

Check the ingredient information of the essential oil against your known allergies and do not use it if necessary.

Consult and follow your doctor's recommendation before using essential oils for infants, pregnant women, women in the lactation period, or if you have respiratory issues.

If you feel unwell, experience irritation or discomfort during the use of essential oils, please discontinue use.

Do not use the aroma function with essential oils for infants, pregnant women, or women in the lactation period.

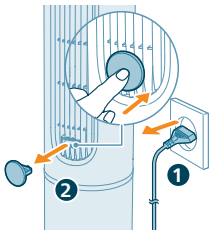

1 Push to open the aroma box.

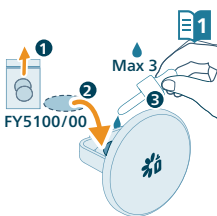

2 Remove the aroma box and drop in 2-3 drops of essential oils to the supplied aroma pad.

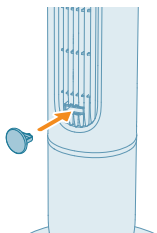

3 Put the aroma box back into the appliance.

Using the Tower fan

Understanding the temperature light

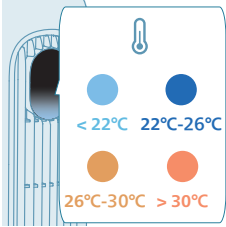

The temperature display automatically lights up when the Tower fan is switched on, and the light color changes according to the temperature. This feature can be disabled in the Air+ app.

Temperature	Color	Temperature level
≤22°C	●	Cool
22-26°C	●	Comfort
26-30°C	●	Warm
>30°C	●	Hot

Turning on and standby mode

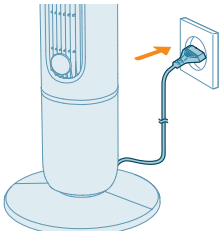

1 Put the plug in the power socket.



2 Press the  button on the appliance or the remote control to switch on the Tower fan. The appliance beeps.

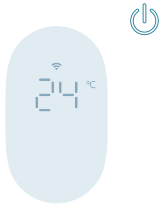

- 3 Press the  button again to enter the standby mode.

While the appliance is in standby mode, the display shows the ambient temperature at low brightness. To turn off the temperature display, disable this feature in the app.

Switching the mode

Press the mode switch button to choose the manual mode, the AutoAdapt mode, the Natural Breeze mode and Advanced Sleep mode.

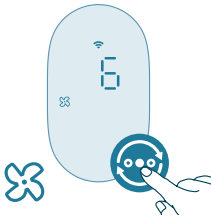

Manual mode: Stay in control of the airflow and sound level with the 1–12 speed levels.

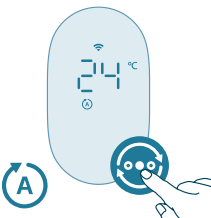

AutoAdapt mode: AutoAdapt automatically adjusts the fan speed as the room temperature changes, starting from the last speed you set manually. It continuously fine-tunes performance to maintain your preferred comfort level.

In AutoAdapt mode, the fan responds in 1°C steps:

- For each 1°C increase in ambient temperature, the fan speed increases by one level.
- For each 1°C decrease in ambient temperature, the fan speed decreases by one level.

Example: If you last set the fan to Speed 6 and the temperature rises by 2°C, the fan will gradually increase to Speed 8. If the temperature then drops by 1°C, it will automatically reduce to Speed 7.

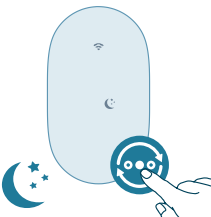

Advanced Sleep mode: Advanced Sleep mode gradually decreases fan speed every 30 minutes while turning off the display lights. It helps you drift off naturally while saving energy.

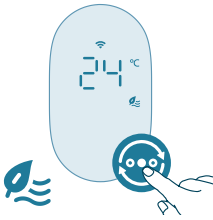

Natural Breeze mode: Feel the wind with Natural Breeze mode. This mode adjusts fan speeds dynamically to mimic the natural movement of air and provide a calming breeze in the room.

Changing the fan speed

 1-12

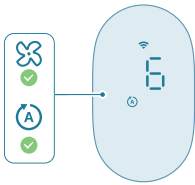

Press the fan speed button on the appliance or the arrow button on the remote control to choose the fan speed 1-12.

You can adjust the fan speed on the AutoAdapt mode and the manual mode.

Using the light on/off function



Press the light on/off button on the remote control to turn on, dim or turn off the light the display panel.

Oscillation

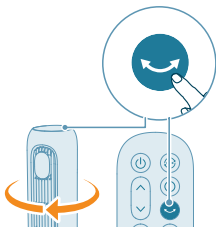

Press the oscillation button on the appliance or remote control to activate the rotation feature.

Muting beep sound on the fan

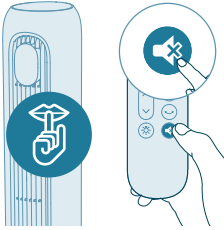

- Press the mute button on the remote control to mute the beep sound on the fan.
- Press the mute button on the remote control again to unmute the beep sound.

Cleaning and maintenance

Always unplug the appliance before you clean it.

Never immerse the appliance in water or any other liquid.

Never use abrasive, aggressive, or flammable cleaning agents such as bleach or alcohol to clean any part of the appliance.

Regularly clean the outside of the fan to prevent dust from collecting.

- Use a soft, dry cloth to clean both the exterior of the appliance and the air outlet.

Storage

- 1 Turn off the appliance and unplug from the power socket.
- 2 Clean the appliance.
- 3 Store the appliance in a cool, dry location.
- 4 Always thoroughly wash hands after cleaning.

Troubleshooting

This chapter summarizes the most common problems you could encounter with the appliance. If you are unable to solve the problem with the information below, contact the Consumer Care Center in your country.

Problem	Possible solution
My fan fails to turn on or off.	If the appliance can't be turned on, please ensure the power plug is plugged in properly or try another power socket.
	If the appliance still doesn't work, contact the Consumer Care Center in your country.
The remote control is not working.	Check if batteries are properly installed in the remote control or replace with new batteries.

	Make sure the remote control aims to the signal receiver of the appliance and clear out the objects that may block signals.
My fan is not producing sufficient amount of air or very weak.	Ensure the appliance is set to the highest fan speed for maximum air circulation. Allow the appliance to fully circulate the air throughout the room, this may take few minutes.
	Ensure all the air inlet and outlet grilles are unobstructed.
The fan produces a strange/burnt smell.	The first few times you use the appliance, it may produce a plastic smell. This is normal on new appliance. However, if the appliance produces a burnt smell, turn off the appliance and unplug immediately, then contact the Consumer Care Center in your country.
My fan is too loud.	The higher the fan speed setting of the appliance, the louder the noise will be. Set to lower fan speed, the noise will be reduced.
	If anything drops into air outlet, it may also cause abnormal loud sound. Immediately turn off appliance, and get the foreign objects out of the appliance.
	Please re-check each steps in installation based on instruction on quick start guide or user manual and ensure fan base is assembled correctly.
	If there is abnormal sound, contact the Consumer Care Center in your country.
The fan base is wobbly or vibrating.	Check if the appliance is placed on the flat floor or surface.
	Check if any foreign objects beneath the appliance.
	Check if the base of the appliance is properly assembled.
	Check the chapter "Installing the fan".
My aroma function doesn't work well (too weak or strong).	Use proper 2-3 drops of essential oil.
	Different essential oil may has different perceived intensity.
	It needs to take some time to evaporate the smell to whole room.
The Wi-Fi setup is not successful.	Please ensure your smart phone is connected to a 2.4GHz (home) Wi-Fi network instead of a 5GHz Wi-Fi network or public Wi-Fi. For a successful pairing, we suggest turning off your mobile data before initiating the pairing process.
	Ensure to enable the following permissions: "Location", "Storage", "Bluetooth", and "Local Network" on your smart phone. After a successful Wi-Fi setup, you can change permission settings as desired.

Please verify that you have entered the correct Wi-Fi password. The password is case-sensitive, has a limit of 63 characters. Special symbols are not accepted.

Ensure the network name of your home Wi-Fi is correct. The network name is case-sensitive.

If you are using a VPN on your smart phone, please turn it off before starting the pairing process.

If your router has a whitelist set up to block pairing, please disable the whitelist to ensure successful connection.

Please ensure that both your device and smart phone are within 10 meters of the router.

Ensure the app has been updated to the latest version.

Warranty and support

Versuni Netherlands B.V., registered at Claude Debussylaan 88, Amsterdam, NL, offers a two-year warranty on this product after the date of purchase (or the date of delivery, if later). This warranty is not valid if a defect is due to incorrect use or poor maintenance. Our warranty does not affect your rights under law as a consumer. For more information, for spare parts, or for invoking the warranty, please visit our website home.id/support.

Order parts or accessories

If you have to replace a part or want to purchase an additional part, go to your Philips dealer or visit www.philips.com/support.

If you have problems obtaining the parts, please contact the Philips Consumer Care Center in your country.

Information to identify the CX7550 to which the information relates to

Description	Symbol	Value	Unit
Maximum fan flow rate	F	40,7	m ³ /min
Fan power output	P	26,8	W
Service value	SV	1,5	(m ³ /min)/W
Standby power consumption	P _{SB}	0,6	W
Fan sound power level	L _{WA}	58	dB(A)
Fan sound pressure level	L _{pmc}	43,9	dB(A)
Maximum air velocity	C	4,0	meters/sec

22 English

Measurement standard for service value IEC60879:2019

Contact details for obtaining more information DAP B.V.
Tussendiepen 4 a, 9206AD Drachten, The Netherlands

Maximum air velocity (at air outlet) C 8,4 meters/sec

Důležité informace

Před použitím přístroje si pozorně přečtěte tuto příručku a uschovejte ji pro budoucí použití.

Chcete-li zajistit nejlepší výkon, doporučujeme zaktualizovat firmware věžového ventilátoru na nejnovější verzi. Aktualizaci můžete provést prostřednictvím aplikace Air+ (týká se pouze produktů s funkcí Wi-Fi/Bluetooth).

Nebezpečí

- Zamezte proniknutí kapaliny nebo hořlavého čisticího prostředku do přístroje. Předejdete tak úrazu elektrickým proudem a/nebo požáru.

Varování

- Tento přístroj mohou používat děti starší 8 let a osoby se sníženými fyzickými, smyslovými nebo duševními schopnostmi nebo nedostatkem zkušeností a znalostí, pokud jsou pod dohledem nebo byly poučeny o bezpečném používání přístroje a pokud byly obeznámeny s příslušnými riziky.
- Děti si s přístrojem nesmí hrát.
- Čištění a uživatelskou údržbu nesmí provádět děti bez dozoru.
- Děti mladší 3 let by měly být drženy mimo dosah, pokud nejsou pod neustálým dohledem.
- S přístrojem by neměly manipulovat osoby (včetně dětí) s omezenými fyzickými, smyslovými nebo duševními schopnostmi nebo nedostatkem zkušeností a znalostí, pokud nebyly o používání přístroje předem poučeny nebo nejsou pod dohledem osoby odpovědné za jejich bezpečnost.
- Dohlédněte na to, aby si s přístrojem nehrály děti.
- Vyvarujte se zablokování vstupu a výstupu vzduchu, např. umístěním předmětů na výstup vzduchu nebo před vstup vzduchu.
- Do stroje nevkládejte prsty, tyče ani jiné předměty, mohlo by dojít k úrazu elektrickým proudem, zranění či požáru.
- Nepoužívejte přístroj v blízkosti plynových zařízení nebo krbů.
- Kolem přístroje nerozstříkujte žádné hořlavé látky, jako jsou například insekticidy nebo parfémy.
- Nepoužívejte přístroj, pokud jsou na něm, na zástrčce či napájecím kabelu viditelné známky poškození.
- Přístroj nepoužívejte, pokud spadl.
- Pokud by byl poškozen napájecí kabel, musí jeho výměnu provést společnost Philips, autorizovaný servis společnosti Philips nebo obdobně kvalifikovaní pracovníci, aby se předešlo možnému nebezpečí.
- VAROVÁNÍ: Nové a použité baterie uchovávejte mimo dosah dětí. Spolknutí může vést k chemickému poleptání, perforaci měkké tkáně a smrti. Během 2 hodin od okamžiku spolknutí může dojít k vážným popáleninám. Pokud se domníváte, že mohlo dojít ke spolknutí baterií nebo jejich vložení do jakékoli části těla, ihned vyhledejte lékařskou pomoc.
- VAROVÁNÍ: Použité baterie ihned bezpečně zlikvidujte.

- Standardní rozhraní Wi-Fi založené na standardu 802.11b/g/n při 2412–2472 MHz s maximálním výstupním výkonem 64 mW EIRP (pouze pro výrobky s funkcí Wi-Fi).
- Verze funkce Bluetooth 5.2 (LE) při frekvenci 2402–2480 MHz s výstupním výkonem RF menším než 10 mW EIRP (pouze pro výrobky s funkcí Bluetooth).

Upozornění

- Přístroj nesmí být umístěn bezprostředně pod zásuvkou.
- Přístroj vždy pokládejte a používejte na suchém, stabilním, vyrovnaném a vodorovném povrchu.
- Nepoužívejte přístroj v prostředí s vysokou vlhkostí, jako je koupelna, toaleta, kuchyň, bazén nebo venkovní prostředí.
- Na přístroj si nesedejte ani na něj nestoupejte. Do přístroje nebouchejte. Na přístroj nic nepokládejte.
- Pokud chcete přístroj přesouvat, čistit nebo provádět údržbu, vždy přístroj odpojte ze zásuvky. Po montáži, během používání ani čištění neodjímejte kryty.
- Tento přístroj je určen pouze pro domácí použití za běžných provozních podmínek.
- Tento dálkový ovladač používejte pouze s typem jednorázové baterie, který je uvedený v uživatelské příručce.
- Nenabíjejte baterie, které k tomu nejsou určeny.
- Výrobek a baterie udržujte mimo dosah ohně a nevystavujte přímému slunečnímu světlu ani vysokým teplotám.
- Pokud se výrobek nadměrně zahřívá, vydává zápach nebo změní barvu, přestaňte jej používat a obraťte se na společnost Philips.
- Nenavíjejte napájecí kabel okolo základny.
- Věžový ventilátor neumísťujte do okna. Udržujte jej v dostatečné vzdálenosti od vody a mokřých či vlhkých míst. Věžový ventilátor neumísťujte do blízkosti otevřeného plamene, zdrojů tepla či jiných topných a varných spotřebičů.
- Nic nestrkejte do jakéhokoli z otvorů věžového ventilátoru.
- Neumisťujte dálkový ovladač a baterie do mikrovlnné trouby nebo na indukční vařič.
- Dálkový ovladač ani baterie neupravujte, nepropichujte, nepoškozujte ani nerozebírejte ve snaze zabránit přehřívání baterií nebo uvolňování jedovatých či nebezpečných látek. Nezkratujte baterii.
- Pokud jsou baterie poškozené nebo vytékají, zabraňte jejich kontaktu s pokožkou a očima. V případě, že dojde ke kontaktu, okamžitě zasažené místo důkladně opláchněte vodou a vyhledejte lékařskou pomoc.
- Při manipulaci s bateriemi se ujistěte, že jsou vaše ruce, dálkový ovladač a baterie suché.
- Vložte 2 alkalické baterie 1,5 V typu LR03-AAA póly + a - tak, jak je naznačeno v přihrádce nebo držáku na baterie.
- Nekombinujte různé značky a typy baterií, nekombinujte nové a použité baterie a nepoužívejte baterie s různým datem výroby.
- Pokud dálkový ovladač nebudete delší dobu používat, vyjměte z něj baterie.

- Aby nedošlo k náhodnému zkratu baterií po vyjmutí, dbejte, aby se svorky baterie nedostaly do kontaktu s kovovými předměty (např. mincemi, sponkami, prstýnky). Nebalte baterie do hliníkové fólie. Před likvidací baterie zalepte její svorky, nebo ji vložte do plastového sáčku.
- Nenechávejte vybité jednorázové baterie uvnitř dálkového ovladače.
- Nepoužívejte funkci Aroma, pokud jste alergičtí na esenciální oleje.
- Před použitím funkce Aroma si pečlivě přečtěte uživatelskou příručku k esenciálnímu oleji.
- Před vložením esenciálních olejů do aroma boxu se ujistěte, že je produkt odpojen od zdroje napájení.
- Pokud máte respirační problémy, nedoporučujeme funkci Aroma používat.
- Pokud se během používání funkce Aroma začnete cítit zle, okamžitě tuto funkci vypněte.
- Použití funkce Aroma není vhodné pro kojence, těhotné ženy nebo ženy v období laktace.
- Nedoporučujeme používat jiné látky než esenciální oleje.
- Značka T na typovém štítku označuje, že tento ventilátor je vhodný pro použití v tropických klimatických podmínkách.

Elektromagnetická pole (EMP)

Tento přístroj odpovídá platným normám a předpisům týkajícím se elektromagnetických polí.

Recyklace



Tento symbol znamená, že výrobek nelze likvidovat s běžným komunálním odpadem (2012/19/EU).



- Tento symbol znamená, že výrobek obsahuje baterie, které nelze likvidovat s běžným komunálním odpadem (EU) 2023/1542.
- Dodržujte místní předpisy týkající se tříděného sběru elektrických a elektronických výrobků a baterií. Správnou likvidací pomůžete zabránit negativním dopadům na životní prostředí a lidské zdraví.

Likvidace baterií

Jednorázové baterie obsahuje pouze dálkový ovladač.

Informace o likvidaci baterií naleznete v pokynech pro vložení a vyjmutí baterií v uživatelské příručce.

Vybité baterie z výrobku vždy vyjměte. Při likvidaci baterií dbejte na nezbytná bezpečnostní opatření.

Zjednodušené prohlášení o shodě pro EU

Společnost DAP B.V. tímto prohlašuje, že toto rádiové zařízení typu CX7550 vyhovuje směrnici 2014/53/EU. Úplné znění EU prohlášení o shodě je k dispozici na této internetové adrese: www.philips.com.

Váš věžový ventilátor

Přehled výrobku

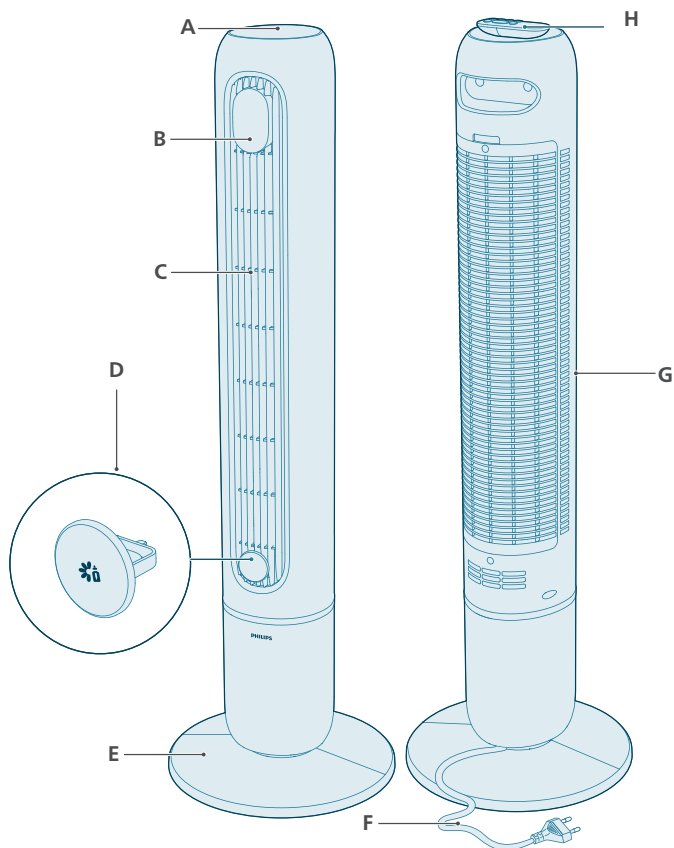



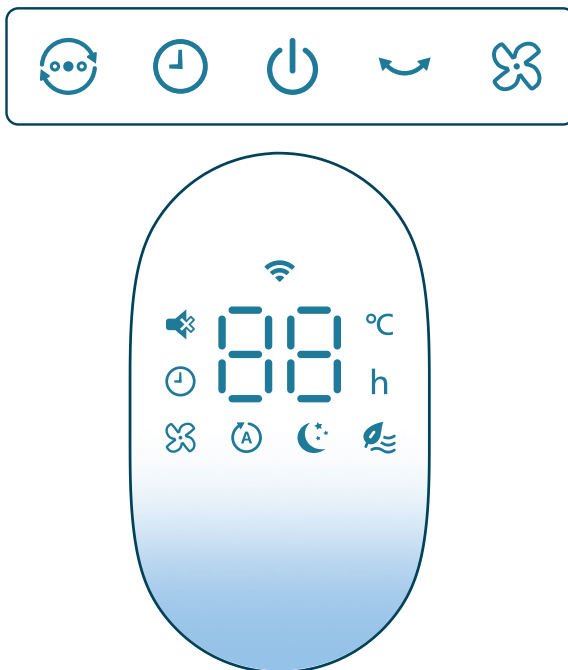

A	Tlačítka ovládání	E	Základna ventilátoru
B	Panel displeje	F	Napájecí kabel
C	Výstup vzduchu	G	Vstup vzduchu
D	Aroma box	H	Dálkový ovladač

Přehled ovládacích prvků



Tlačítka ovládání

	Přepínač režimu		Tlačítko časovače
	Tlačítko zapnutí / pohotovostního režimu		Tlačítko oscilace
	Výběr rychlosti ventilátoru		

Panel displeje

	Ukazatel ztlumení		Režim AutoAdapt
1–12 h	Ukazatel časovače		Pokročilý režim spánku
	Manuální rychlost (úrovně 1–12)		Režim přírodního vánku
	Ukazatel Wi-Fi		

Přehled dálkového ovladače

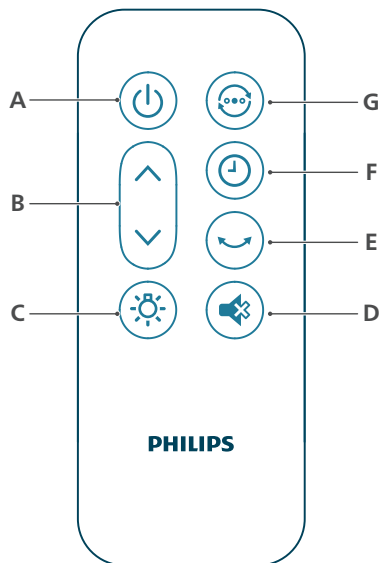

A	Vypínač	E	Tlačítko oscilace
B	Výběr rychlosti ventilátoru	F	Tlačítko časovače
C	Tlačítko zapnutí/vypnutí osvětlení	G	Tlačítko přepínání režimů
D	Tlačítko ztlumení		

Začínáme

Význam ukazatele Wi-Fi

Stav ikony Wi-Fi	Stav připojení Wi-Fi
Bliká oranžově	Připojování k chytrému telefonu
Svíí oranžově	Připojeno k chytrému telefonu
Bliká bíle	Připojování k serveru
Svíí bíle	Připojeno k serveru
Zhasnutá	Funkce Wi-Fi je vypnutá nebo kontrolky přístroje nesvíí

Připojení Wi-Fi



První nastavení Wi-Fi připojení

1 Stáhněte si a nainstalujte aplikaci Philips „Air+“ z obchodu App Store nebo Google Play.

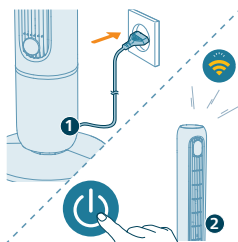

2 Zapojte zástrčku věžového ventilátoru do síťové zásuvky a stisknutím vypínače přístroj zapněte.

- Ukazatel Wi-Fi při prvním spuštění oranžově zabliká.

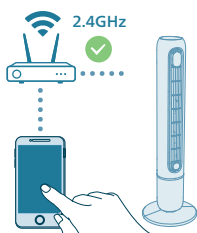

3 Zkontrolujte, zda je chytrý telefon nebo tablet úspěšně připojen k síti Wi-Fi.

Poznámka:

Pro správné spárování ve svém chytrém telefonu aktivujte funkci Bluetooth.

Přesvědčte se, že je váš chytrý telefon připojen k 2,4GHz (domácí) síti Wi-Fi, ne k 5GHz síti Wi-Fi nebo veřejné síti Wi-Fi. Pro úspěšné spárování doporučujeme před zahájením procesu párování vypnout mobilní data.



4 Otevřete aplikaci Philips „Air+“ a klikněte na možnost „Přidat zařízení“ nebo stiskněte tlačítko „+“ na obrazovce. Postupujte podle pokynů na obrazovce a připojte přístroj ke své síti.

- Po úspěšném připojení zůstane ukazatel Wi-Fi svítit bíle.

Poznámka:

Tyto pokyny jsou určeny pouze pro první nastavování zařízení. Pokud se změnila síť nebo je nutné provést nastavení znovu, pak nastavení zopakujte.

Pokud chcete k chytrému telefonu nebo tabletu připojit více než jeden přístroj, můžete přístroj přidat v aplikaci v dalších chytrých telefonech, aniž byste na přístroji museli provést reset připojení k síti Wi-Fi.

Vzdálenost mezi chytrým telefonem či tabletem a přístrojem musí být menší než 10 m a mezi zařízeními nesmí být překážky.

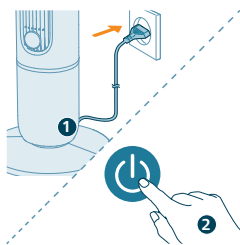

Resetování připojení Wi-Fi

1 Připojte zástrčku přístroje do zásuvky a stisknutím tlačítka  věžový ventilátor zapněte.

2 Dlouze stiskněte tlačítko  na dobu 7 sekund, dokud se nezve pípnutí.

- Věžový ventilátor přejde do režimu párování.

- Ukazatel Wi-Fi  oranžově zabliká.

3 Postupujte podle kroků 3–4 v části „První nastavení připojení Wi-Fi“.

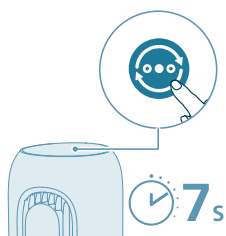

Montáž základny ventilátoru

Před prvním použitím odstraňte veškerý obalový materiál.

Poznámka: Před montáží základny zkontrolujte, že je ventilátor odpojen od elektrické sítě.

1 Zarovnejte obě spony s montážními otvory na základně ventilátoru a pevně je zatlačte na místo.

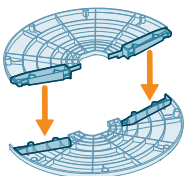

2 Věžový ventilátor opatrně otočte. Odšroubujte plastovou matici umístěnou ve spodní části věžového ventilátoru.

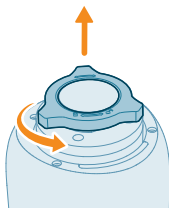

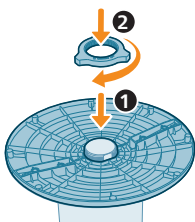

- 3 Základnu připevněte k věžovému ventilátoru. Plastovou matici pevně našroubujte zpět.

První použití dálkového ovladače

Hrozí nebezpečí poškození výrobku! Pokud dálkový ovladač nebudete delší dobu používat, vyjměte baterie.

- 1 Otevřete přihrádku na baterie.



- 2 Vložte 2 alkalické baterie typu LR03-AAA-1,5 V se správnou polaritou (+/-) podle naznačeného schématu.

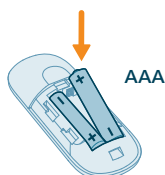

- 3 Zavřete přihrádku na baterie.



Používání funkce aromatu

Esenciální oleje nejsou součástí balení. Chcete-li esenciální oleje používat, můžete si je zakoupit.

Před používáním esenciálních olejů si nastudujte a dodržujte pokyny k bezpečnosti a používání.

Před přidáním esenciálních olejů do aroma boxu se ujistěte, že je produkt odpojen od zdroje napájení.

Nepoužívejte jiné látky než esenciální oleje.

Zkontrolujte informace o složení esenciálního oleje, jestli není v rozporu s vašimi alergiemi. V případě potřeby olej nepoužívejte.

Před použitím esenciálních olejů u kojenců, těhotných nebo kojících žen, nebo pokud máte respirační potíže, nejprve konzultujte se svým lékařem.

Pokud se během používání esenciálních olejů necítíte dobře, cítíte podráždění nebo nepohodlí, přestaňte oleje používat.

Použití funkce aromatu s esenciálními oleji není vhodné pro kojence, těhotné ženy nebo kojící ženy.

1 Stisknutím otevřete aroma box.



2 Sejměte aroma box a na přibalený aroma polštářek nakapejte 2–3 kapky esenciálního oleje.

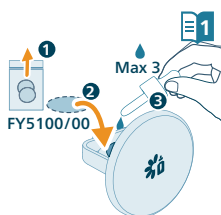

3 Aroma box vložte zpět do přístroje.

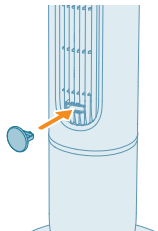

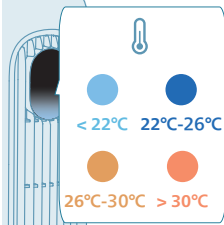

Používání věžového ventilátoru

Jak funguje ukazatel teploty



Displej teploty se automaticky rozsvítí při zapnutí věžového ventilátoru a barva světla se bude měnit podle teploty. Tuto funkci lze vypnout v aplikaci Air+.

Teplota	Barva	Úroveň teploty
≤22 °C		Chladno
22–26 °C		Příjemně
26–30 °C		Teplo
>30 °C		Horko

Zapnutí a pohotovostní režim

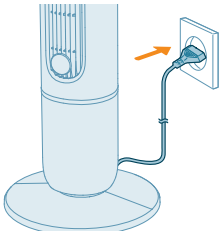

1 Zasuňte zástrčku do síťové zásuvky.



2 Stisknutím tlačítka  na přístroji nebo na dálkovém ovladači věžový ventilátor zapnete. Přístroj zapípá.

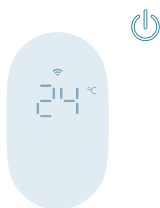

3 Opětovným stisknutím tlačítka  přejdete do pohotovostního režimu.

Když je přístroj v pohotovostním režimu, na displeji se zobrazí okolní teplota při nízkém jasu. Chcete-li vypnout zobrazení teploty, deaktivujte tuto funkci v aplikaci.

Přepínání režimů

Stisknutím tlačítka přepínání režimů můžete volit mezi ručním režimem, režimem AutoAdapt, režimem přírodního vánku a pokročilým režimem spánku.

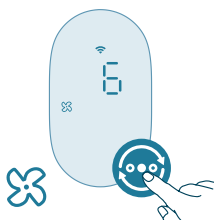

Ruční režim: Díky úrovním rychlosti 1–12 budete mít stále pod kontrolou proudění vzduchu a hladinu hluku.

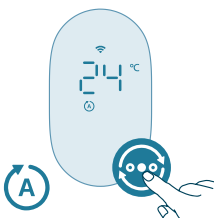

Režim AutoAdapt: Tento režim automaticky upravuje rychlost ventilátoru podle změn teploty v místnosti, počínaje poslední ručně nastavenou rychlostí. Režim průběžně upravuje výkon tak, aby zachoval vaši preferovanou úroveň komfortu.

V režimu AutoAdapt ventilátor reaguje v krocích po 1 °C:

- Při každém zvýšení okolní teploty o 1 °C se rychlost ventilátoru zvýší o jednu úroveň.
- Při každém snížení okolní teploty o 1 °C se rychlost ventilátoru sníží o jednu úroveň.

Příklad: Pokud jste naposledy nastavili ventilátor na rychlost 6 a teplota stoupne o 2°C, ventilátor postupně přejde na rychlost 8. Pokud pak teplota klesne o 1 °C, ventilátor automaticky přejde na rychlost 7.



Pokročilý režim spánku: Pokročilý režim spánku postupně snižuje rychlost ventilátoru každých 30 minut a současně vypíná kontrolky displeje. Pomáhá vám přirozeně usnout a zároveň šetří energii.



Režim přírodního vánku: Pociťte s tímto režimem vánek. Tento režim dynamicky upravuje rychlost ventilátoru tak, aby napodoboval přirozený pohyb vzduchu a poskytoval uklidňující vánek v místnosti.

Změna rychlosti ventilátoru



Stisknutím tlačítka rychlosti ventilátoru na přístroji nebo tlačítka se šipkou na dálkovém ovladači zvolte rychlost ventilátoru 1–12.

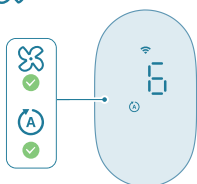

Rychlost ventilátoru lze nastavit v režimu AutoAdapt a v ručním režimu.

Používání funkce zapnutí/vypnutí osvětlení



Stisknutím vypínače osvětlení na dálkovém ovladači zapnete, ztlumíte nebo vypnete osvětlení displeje.

Oscilace

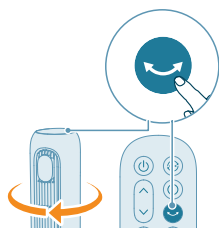

Stisknutím tlačítka oscilace na přístroji nebo na dálkovém ovladači zapnete funkci otáčení.

Ztlumení pípání ventilátoru

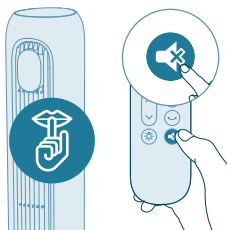

- Stisknutím tlačítka ztlumení na dálkovém ovladači ztlumíte pípání ventilátoru.
- Opětovným stisknutím tlačítka ztlumení na dálkovém ovladači ztlumení pípání zrušíte.

Čištění a údržba

Před čištěním přístroj vždy odpojte ze sítě.

Nikdy přístroj nesmíte ponořit do vody nebo do jiné tekutiny.

K čištění žádné části přístroje nikdy nepoužívejte abrazivní, agresivní nebo hořlavé čisticí prostředky, jako je například bělidlo nebo alkohol.

Ventilátor pravidelně zvenku čistěte, aby se na něm neusazoval prach.

- Pomocí měkkého, suchého hadříku očistěte vnější část přístroje a výstup vzduchu.

Uskladnění

- 1 Vypněte přístroj a odpojte jej ze zásuvky.
- 2 Vyčistěte zařízení.
- 3 Přístroj skladujte na chladném a suchém místě.
- 4 Po čištění si vždy důkladně umyjte ruce.

Řešení problémů

V této kapitole najdete nejběžnější problémy, s nimiž se můžete u přístroje setkat. Pokud vám uvedené informace nepomohou váš problém vyřešit, kontaktujte středisko péče o zákazníky ve své zemi.

Problém	Možné řešení
Ventilátor nelze zapnout či vypnout.	Pokud přístroj nelze zapnout, zkontrolujte, zda je napájecí adaptér správně zapojen, nebo zkuste jinou zásuvku.
	Pokud přístroj stále nefunguje, obraťte se na středisko péče o zákazníky ve vaší zemi.
Dálkový ovladač nefunguje.	Zkontrolujte, jestli jsou baterie správně vložené do ovladače, nebo je vyměňte za nové.

	Ujistěte se, že dálkový ovladač míří na přijímač signálu přístroje a odstraňte veškeré objekty, které by mohly signál blokovat.
Ventilátor nevytváří dostatečné množství vzduchu nebo je velmi slabý.	Pro dosažení maximální cirkulace vzduchu se ujistěte, že je přístroj nastaven na nejvyšší rychlost ventilátoru. Umožněte přístroji plně procirkulovat vzduch v místnosti. To může zabrat několik minut.
	Ujistěte se, že jsou všechny mřížky pro přívod a odvod vzduchu volné.
Z ventilátoru vychází neobvyklý zápach.	Při několika prvních použití může přístroj vydávat zápach plastu. To je u nového přístroje normální. Pokud však z přístroje vychází zápach spáleniny, okamžitě jej vypněte, odpojte ze zásuvky a poté se obraťte na středisko péče o zákazníky ve vaší zemi.
Ventilátor je příliš hlučný.	Čím vyšší je nastavení rychlosti ventilátoru přístroje, tím více hluku vydává. Pokud nastavíte rychlost ventilátoru na nižší, hlučnost se sníží.
	Neobvyklý hlasitý zvuk může být také zapříčiněn tím, že do výstupu vzduchu spadl předmět. V takovém případě přístroj okamžitě vypněte a odstraňte z něj všechny cizí předměty.
	Překontrolujte správnost montáže podle kroků ve stručném návodu nebo v uživatelské příručce a ujistěte se, že je základna ventilátoru správně sestavena.
	Jestliže nadměrná hlučnost přetrvává, obraťte se na středisko péče o zákazníky ve své zemi.
Základna ventilátoru je nestabilní nebo vibruje.	Zkontrolujte, zda je přístroj umístěn na rovné podlaze či povrchu.
	Zkontrolujte, zda se pod přístrojem nenacházejí cizí předměty.
	Zkontrolujte, zda je základna přístroje správně sestavena.
	viz kapitola „Montáž základny ventilátoru“.
Funkce aroma nefunguje správně (příliš slabá nebo silná vůně).	Použijte správně 2–3 kapky esenciálního oleje.
	Různé esenciální oleje mohou mít různou vnímanou intenzitu.
	Chvilu trvá, než se vůně odpaří do celé místnosti.
Nastavení Wi-Fi není úspěšné.	Ujistěte se, že je váš chytrý telefon připojen k 2,4GHz (domácí) síti Wi-Fi namísto 5GHz sítě Wi-Fi nebo veřejné sítě Wi-Fi. Pro úspěšné spárování doporučujeme před zahájením procesu párování vypnout mobilní data.

Ujistěte se, že jsou povolena následující oprávnění: „Poloha“, „Úložiště“, „Bluetooth“ a „Místní síť“ ve vašem chytrém telefonu. Po úspěšném nastavení sítě Wi-Fi můžete nastavení oprávnění libovolně změnit.

Zkontrolujte, zda jste zadali správné heslo sítě Wi-Fi. Heslo rozlišuje velká a malá písmena a má limit 63 znaků. Speciální symboly nejsou akceptovány.

Zkontrolujte, zda je název vaší domácí sítě Wi-Fi správný. V názvu sítě se rozlišují malá a velká písmena.

Pokud na chytrém telefonu používáte síť VPN, před zahájením procesu párování ji vypněte.

Pokud je na vašem směrovači nastaven seznam povolených zařízení, který blokuje párování, deaktivujte jej, abyste zajistili úspěšné připojení.

Ujistěte se, že se přístroj i chytrý telefon nacházejí ve vzdálenosti do 10 metrů od směrovače.

Zkontrolujte, zda byla aplikace aktualizována na nejnovější verzi.

Záruka a podpora

Společnost Versuni Netherlands B.V., se sídlem na adrese Claude Debussylaan 88, Amsterdam, NL, poskytuje na tento produkt dvouletou záruku od data nákupu (nebo od data dodání, pokud je pozdější). Tato záruka se nevztahuje na závady vzniklé v důsledku nesprávného použití nebo špatné údržby. Naše záruka nemá vliv na vaše zákonná práva spotřebitele. Potřebujete-li další informace, náhradní díly nebo uplatnit záruku, navštivte náš web home.id/support.

Objednání dílů nebo doplňků

Pokud musíte vyměnit některý díl nebo chcete zakoupit další díl, obraťte se na prodejce společnosti Philips nebo navštivte stránky www.philips.com/support. Máte-li se získáním dílů potíže, obraťte se prosím na Středisko péče o zákazníky společnosti Philips ve své zemi.

Informace k určení modelu CX7550, na který se informace vztahují

Popis	Označení	Hodnota	Jednotka
Maximální průtok ventilátoru	F	40,7	m ³ /min
Výkon ventilátoru	P	26,8	W
Provozní hodnota	SV	1,5	(m ³ /min)/W

Spotřeba energie v pohotovostním režimu	P_{SB}	0,6	W
Hladina akustického výkonu ventilátoru	L_{WA}	58	dB (A)
Hladina akustického tlaku ventilátoru	L_{pMC}	43,9	dB (A)
Maximální rychlost proudění vzduchu	C	4,0	metry/s
Norma pro měření provozní hodnoty	IEC60879:2019		
Kontaktní údaje pro účely získání více informací	DAP B.V. Tussendiepen 4a, 9206AD Drachten, The Netherlands		
Maximální rychlost proudění vzduchu (na výstupu vzduchu)	C	8,4	metry/s

Vigtigt

Læs denne brugervejledning omhyggeligt, inden apparatet tages i brug, og gem den til eventuel senere brug.

For at sikre den bedste ydeevne skal du sørge for, at firmwaren til din standerblæser er opgraderet til den nyeste version. Du kan udføre denne opgradering via Air+-appen (kun for produkter med Wi-Fi/Bluetooth).

Fare

- For at undgå elektrisk stød og/eller brandfare må ingen form for væske eller brandbare rengøringsmidler komme i berøring med apparatet.

Advarsel

- Dette apparat kan bruges af børn fra 8 år og opefter og personer med reducerede fysiske, sensoriske eller mentale evner eller manglende erfaring og viden, hvis de er blevet instrueret i sikker brug af apparatet og forstår de medfølgende risici.
- Lad ikke børn lege med apparatet.
- Rengøring og vedligeholdelse må ikke foretages af børn uden opsyn.
- Børn på under 3 år skal holdes på afstand, medmindre de er under konstant opsyn.
- Dette apparat er ikke beregnet til at blive brugt af personer (herunder børn) med nedsat fysiske sensoriske/mentale evner eller manglende erfaring og viden, medmindre de er blevet vejledt eller instrueret i apparatets anvendelse af en person, der er ansvarlig for deres sikkerhed.
- Apparatet bør holdes uden for børns rækkevidde for at forhindre, at børn kan lege med apparatet.
- Luftindtag og -udtag må ikke blokeres, f.eks. ved at stille ting på luftudtaget eller foran luftindtaget.
- For at undgå elektrisk stød, personskade eller brand må fingre, pinde eller andre genstande ikke stikkes ind i maskinen.
- Brug ikke apparatet i nærheden af gasapparater, brændeovne.
- Sprøjt ikke brændbare materialer som f.eks. insektgift eller parfume omkring apparatet.
- Brug ikke enheden, hvis der er synlige tegn på beskadigelse på den, stikket, strømkablet.
- Brug ikke denne enhed, hvis den er blevet tabt.
- Hvis netledningen beskadiges, må den kun udskiftes af Philips, et autoriseret Philips-serviceværksted eller en tilsvarende kvalificeret fagmand for at undgå enhver risiko.
- ADVARSEL: Hold nye og brugte batterier uden for børns rækkevidde. Indtagelse kan medføre kemiske forbrændinger, perforering af blødt væv og død. Der kan opstå alvorlige forbrændinger inden for to timer efter indtagelse. Hvis du har mistanke om, at et batteri er blevet slugt eller kommet ind i kroppen på anden vis, skal du straks kontakte lægen.
- ADVARSEL: Bortskaf brugte batterier med det samme og sikkert.

- Standard Wi-Fi-grænseflade baseret på 802.11b/g/n/ax ved 2412-2472 MHz med en maksimal udgangseffekt på 64 mW EIRP (kun for produkter med Wi-Fi.).
- Bluetooth version 5.2 (LE) ved frekvens 2402-2480 MHz ved RF-udgangseffekt lavere end 10 mW EIRP (kun for produkter med Bluetooth).

Forsigtig

- Enheden må ikke placeres direkte under en stikkontakt.
- Anbring og brug altid apparatet på et stabilt, fladt og vandret underlag.
- Brug ikke apparatet i omgivelser med høj luftfugtighed som f.eks. badeværelse, toilet, køkken, swimmingpool eller udendørs omgivelser.
- Du må ikke sidde eller stå på apparatet. Slå ikke på apparatet. Placer ikke noget ovenpå apparatet.
- Tag altid stikket ud af stikkontakten, hvis du vil flytte eller rengøre apparatet, eller hvis du vil udføre anden påkrævet vedligeholdelse. Efter montering må afskærmningerne ikke fjernes under brug eller rengøring.
- Apparatet er kun beregnet til husholdningsbrug under normale driftsforhold.
- Brug kun denne fjernbetjening med den type engangsbatteri, der er angivet i brugervejledningen.
- Undgå at genoplade batterier, der ikke er genopladelige.
- Hold produktet og batterierne væk fra ild, og udsæt dem ikke for direkte sollys eller høje temperaturer.
- Hvis produktet bliver unormalt varmt eller ildelugtende eller skifter farve, skal du holde op med at bruge produktet og kontakte Philips.
- Undgå at vikle strømledningen rundt om apparatet.
- Placer ikke standerblæseren i et vindue. Hold din standerblæser væk fra vand og våde eller fugtige områder. Hold din standerblæser væk fra åben ild, varmekilder eller andre varme- og madlavningsapparater.
- Placer ikke noget i nogen af åbningerne på standerblæseren.
- Placer ikke fjernbetjeningen og batterierne i mikrobølgeovne eller på induktionskomfurer.
- Fjernbetjeningen eller batteriet må ikke ændres, punkteres, beskadiges eller adskilles for at forhindre batterierne i at blive overophedede eller frigive giftige eller farlige stoffer. Kortslut ikke batteriet.
- Hvis batterierne er beskadigede eller utætte, skal du undgå kontakt med hud eller øjne. Hvis dette sker, skal du straks skylle grundigt med vand og søge læge.
- Når du håndterer batterier, skal du sørge for, at dine hænder, fjernbetjeningen og batterierne er tørre.
- Isæt to alkaline LR03-AAA 1,5 V batterier, så polerne + og - vender i den retning, der er angivet i batterirummet eller holderen.
- Bland ikke forskellige batterimærker og -typer, bland ikke nye og brugte batterier, og brug ikke batterier med forskellige datokoder.
- Tag batterierne ud af fjernbetjeningen, hvis du ikke skal bruge den i længere tid.
- For at undgå utilsigtet kortslutning af batterier efter afmontering må batteriterminalerne ikke komme i kontakt med metalgenstande (f.eks. mønter, hårnåle, ringe). Pak ikke batterierne ind i alufolie. Sæt tape på batteripolerne, eller læg batterierne i en plastikpose, før du kasserer dem.

- Lad ikke tomme engangsbatterier blive siddende i fjernbetjeningen.
- Brug ikke aromafunktionen, hvis du er allergisk over for æteriske olier.
- Læs brugervejledningen til æteriske olier omhyggeligt, før aromafunktionen anvendes.
- Sørg for, at produktet er frakoblet strøm, før du tilføjer æteriske olier i aromaæskan.
- Det anbefales, at aromafunktionen ikke anvendes, hvis du har åndedrætsproblemer.
- Hvis du føler dig utilpas, når du bruger aromafunktionen, skal du straks stoppe brugen.
- Brug ikke aromafunktionen, når spædbørn, gravide eller ammende er tilstede.
- Det anbefales ikke at bruge andre stoffer end æteriske olier.
- "T"-mærket på typeskiltet angiver, at denne blæser er egnet til brug i tropiske klimaer.

Elektromagnetiske felter (EMF)

Dette apparat overholder gældende standarder og regler angående eksponering for elektromagnetiske felter.

Genanvendelse



Dette symbol betyder, at produktet ikke må bortskaffes sammen med almindeligt husholdningsaffald (2012/19/EU).



- Dette symbol betyder, at dette produkt indeholder engangsbatterier, som ikke må bortskaffes sammen med almindeligt husholdningsaffald (EU)2023/1542.
- Følg den nationale lovgivning om særskilt indsamling af elektriske og elektroniske produkter og batterier. Korrekt bortskaffelse er med til at forhindre negativ påvirkning af miljøet og menneskers helbred.

Udtagning af engangsbatterier

Kun fjernbetjeningen indeholder et engangsbatterier.

Du kan læse, hvordan du fjerner engangsbatterier, i instruktionerne for placering og/eller udtagning af batterier i brugervejledningen.

Fjern altid tomme engangsbatterier fra produktet. Træf de nødvendige sikkerhedsforanstaltninger, når du bortskaffer batterier.

Forenklet EU-overensstemmelseserklæring

DAP B.V. erklærer herved, at radiudstyret af typen CX7550 overholder direktivet 2014/53/EU. Den komplette tekst i EU-overensstemmelseserklæringen er tilgængelig på følgende internetadresse: www.philips.com.

Din standerblæser

Produktoversigt

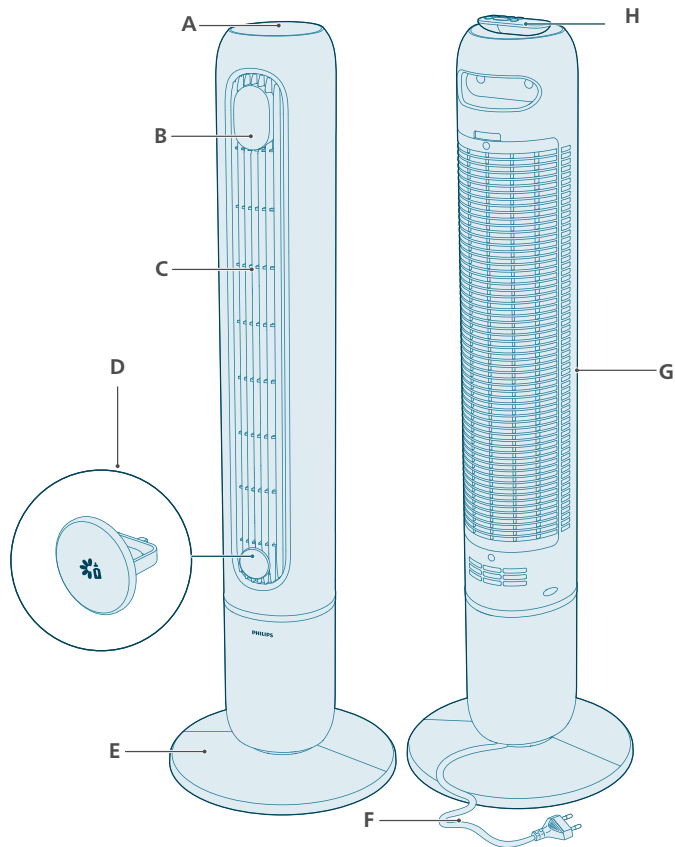

A Betjeningsknapper

B Display

C Luftudtag

D Aromaboks

E Blæserbase

F Netledning

G Luftindtag

H Fjernbetjening

Oversigt over knapper



Betjeningsknapper



Funktionsvælger



Timer-knap



Tænd-/standby-knap



Svingningsknap



Valg af blæserhastighed

Display



Slå indikator fra



AutoAdapt-tilstand

1-12
timer

Timer-indikator



Avanceret søvn-tilstand



Manual hastighed (niveau 1-12)



Naturlig brise-tilstand



Wi-Fi-indikator

Oversigt over fjernbetjening

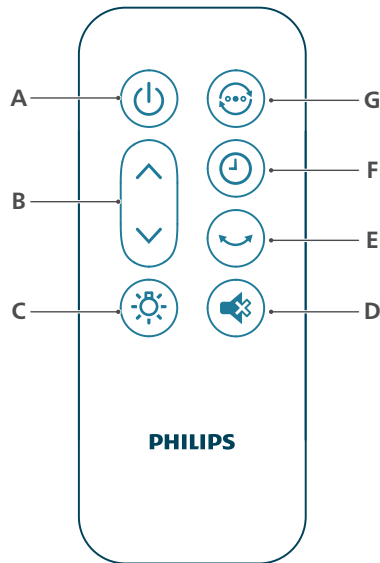

A	On/off-knap	E	Svingningsknap
B	Valg af blæserhastighed	F	Timer-knap
C	Knap til lys til/fra	G	Knap til funktionsvælger
D	Knap til lydløs		

Kom godt i gang

Om Wi-Fi-indikator

Wi-Fi-ikonets status	Wi-Fi-forbindelsesstatus
Blinker orange	Opretter forbindelse til smartphonen
Konstant orange	Tilsluttet smartphonen
Blinker hvidt	Forbinder til serveren
Konstant hvid	Tilsluttet til serveren
Fra	Wi-Fi-funktionen er deaktiveret, eller enhedens lys er slukket

Wi-Fi-forbindelse



Opsætning af Wi-Fi-forbindelsen første gang

1 Download og installer appen Philips "Air+" fra App Store eller Google Play.

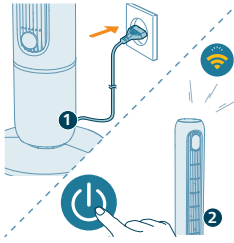

2 Sæt stikket til standerblæseren i stikkontakten, og tryk på tænd/sluk-knappen for at tænde for apparatet.

- Wi-Fi-indikatoren  blinker orange den første gang.

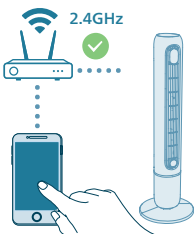

3 Kontrollér, at din smartphone eller tablet har oprettet forbindelse til dit Wi-Fi-netværk.

Bemærk:

Aktivér Bluetooth på din smartphone for at sikre problemfri parring.

Sørg for, at din smartphone er tilsluttet et 2,4 GHz Wi-Fi-netværk (privat) i stedet for et 5 GHz Wi-Fi-netværk eller offentligt Wi-Fi-netværk. Vi anbefaler, at du deaktiverer mobildata, før du starter parningsprocessen.



4 Start Philips **Air+**-appen, og klik på "**Tilføj en enhed**", eller tryk på knappen "+" på skærmen. Følg instruktionerne på skærmen for at slutte apparatet til dit netværk.

- Efter en vellykket forbindelse lyser Wi-Fi-indikatoren konstant hvidt.

Bemærk:

Denne vejledning gælder kun, når apparatet sættes op første gang. Gentag opsætningen, hvis der er skiftet netværk, eller hvis opsætningen skal udføres igen.

Hvis du vil tilslutte mere end ét apparat til din smartphone eller tablet, kan du tilføje apparatet i appen på yderligere smartphones uden at nulstille Wi-Fi-forbindelsen på enheden.

Sørg for, at afstanden mellem din smartphone eller tablet og apparatet er mindre end 10 m uden forhindringer.

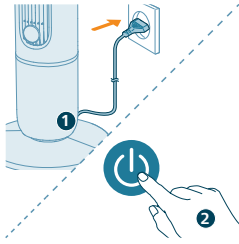

Nulstil Wi-Fi-forbindelsen

1 Sæt stikket til apparatet i stikkontakten, og tryk på  for at tænde standerblæseren.

2 Tryk på knappen  i 7 sekunder, indtil der lyder et bip.

- Standerblæseren skifter til parringstilstand.

- Wi-Fi-indikatoren  blinker orange.

3 Følg trin 3-4 i afsnittet "Opsætning af Wi-Fi-forbindelsen første gang".

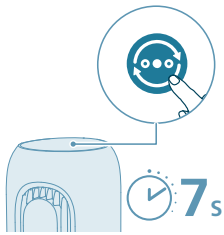

Montering af blæserbasen

Fjern al emballage før brug.

Bemærk: Sørg for, at blæseren er taget ud af stikkontakten, før basen monteres.

1 Bring de to klips på linje med monteringshulerne på blæserbasen, og tryk dem derefter grundigt på plads.

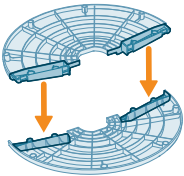

2 Vend forsigtigt standerblæseren. Fjern plastikmøtrikken i, der sidder i bunden af standerblæseren, ved at skrue den af.

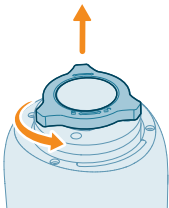

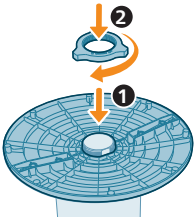

3 Monter basen på standerblæseren. Skru plastikmøtrikken på igen.

Brug af fjernbetjeningen den første gang

Risiko for produktskade! Hvis fjernbetjeningen ikke skal bruges gennem længere tid, skal du fjerne batterierne.

1 Åbn batterirummet.



2 Isæt 2 Alkaline-batterier, type: LR03-AAA-1,5 V-batterier med korrekt polaritet (+/-) som vist.

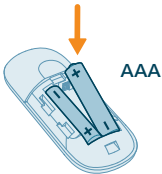

3 Luk batterirummet.



Sådan bruges aromafunktionen

Æteriske olier følger ikke med produktet. Køb og brug om nødvendigt æteriske olier.

Læs og følg sikkerhedsinstruktionerne for den æteriske olie omhyggeligt, før du bruger den.

Sørg for, at produktet er frakoblet strømmen, før du tilføjer aromaboksen æteriske olier.

Anvend ikke andre stoffer end æteriske olier.

Kontrollér ingrediensfortegnelsen på den æteriske olie i forhold til dine kendte allergier, og undlad at bruge olien om nødvendigt.

Kontakt din læge, og følg lægens anbefalinger, før du bruger æteriske olier til spædbørn, gravide eller ammende, eller hvis du har åndedrætsproblemer.

Hvis bliver utilpas, oplever irritation eller ubehag under brug af den æteriske olie, skal du stoppe med at bruge den.

Brug ikke aromafunktionen med æteriske olier, når spædbørn, gravide eller ammende er tilstede.

1 Tryk for at åbne aromaboksen.

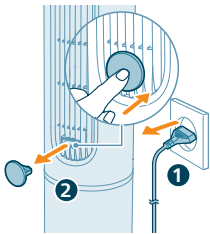

2 Fjern aromaboksen, og dryp 2-3 dråber af den æteriske olie på den medfølgende aromapude.

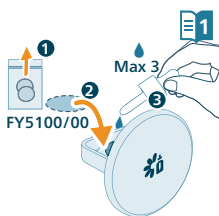

3 Sæt aromaboksen tilbage i apparatet.

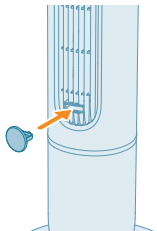

Brug af standerblæseren

Sådan fortolkes temperaturindikatoren

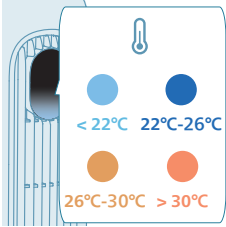

Temperaturdisplayet lyser automatisk, når standerblæseren er tændt, og lysets farve skifter i henhold til temperaturen. Denne funktion kan aktiveres i Air+ appen.

Temperatur	Farve	Temperaturniveau
≤22 °C		Kølig
22-26 °C		Komfort
26-30 °C		Varm
>30 °C		Meget varm

Tænd- og standbytilstand

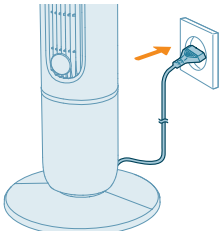

1 Sæt stikket i stikkontakten.



2 Tryk på knappen  på apparatet eller på fjernbetjeningen for at tænde for standerblæseren. Apparatet bipper.

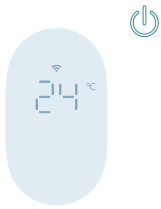

3 Tryk på knappen  igen for at skifte til standbytilstand.

Når apparatet er i standbytilstand, viser displayet den omgivende temperatur ved lav lysstyrke. Deaktiver denne funktion i appen for at slukke for visning af temperatur.

Skift af tilstand

Tryk på knappen til skift af tilstand for at vælge manuel tilstand, AutoAdapt-tilstand og Naturlig brise-tilstand.

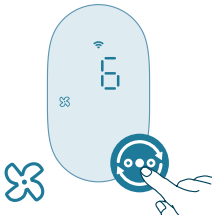

Manuel tilstand: Bevar kontrollen over luftstrømmen og lydniveauet med hastighedsniveauerne på 1-12.

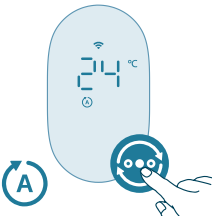

AutoAdapt-tilstand: AutoAdapt justerer automatisk blæserhastigheden i takt med, at temperaturen i rummet ændres, startende fra den hastighed, du sidst indstillede manuelt. Den finjusterer løbende ydeevnen for at opretholde dit foretrukne komfortniveau.

I AutoAdapt-tilstand reagerer blæseren i trin på 1 °C:

- For hver stigning på 1 °C i den omgivende temperatur øges blæserhastigheden med ét niveau.
- For hver reduktion på 1 °C af den omgivende temperatur falder blæserhastigheden med ét niveau.

Eksempel: Hvis du sidst indstillede blæseren til hastighed 6, og temperaturen stiger med 2 °C, øges blæseren gradvist til hastighed 8. Hvis temperaturen derefter falder med 1 °C, reduceres den automatisk til hastighed 7.

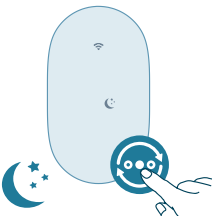

Avanceret søvn-tilstand: Avanceret søvn-tilstand mindsker gradvist blæserhastigheden hvert 30. minut, og indikatorlysene slukkes. Det hjælper dig med naturligt at falde i søvn samtidig med at energiforbruget mindskes.



Naturlig brise-tilstand: Mærk vinden med Naturlig brise-tilstand. Tilstanden justerer dynamisk blæserhastigheden til at efterligne vindens naturlige bevægelser og give en afslappende brise i rummet.

Ændring af blæserhastighed

 1-12

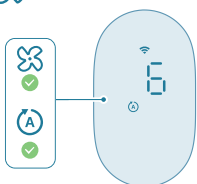

Tryk blæserhastighedsknappen på apparatet eller på pileknappen på fjernbetjeningen for at vælge mellem blæserhastighed 1-12.

Du kan justere blæserhastigheden i AutoAdapt-tilstand og manuel tilstand.

Sådan bruger du lys til/fra-funktionen



Tryk på knappen lys til/fra på fjernbetjeningen for at slå lyset på displayet til eller fra.

Svingning

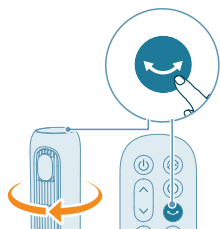

Tryk på svingningsknappen på apparatet eller fjernbetjeningen for at aktivere rotationsfunktionen.

Slå bip fra på blæseren

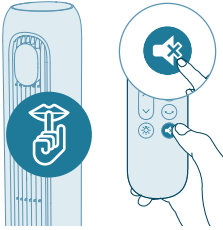

- Tryk på lydløs-knappen på fjernbetjeningen for at slå bip-lyden fra på blæseren.
- Tryk på lydløs-knappen på fjernbetjeningen igen for at slå bip-lyden til.

Rengøring og vedligeholdelse

Tag altid stikket ud af apparatet, inden det rengøres.

Apparatet må aldrig komme ned i vand eller anden væske.

Anvend aldrig skræppe, aggressive eller brændbare rengøringsmidler, f.eks. klor eller sprit, til at rengøre nogen dele af apparatet.

Rengør regelmæssigt ventilatoren udvendigt, så der ikke samler sig støv.

- Brug en blød, tør klud til at rengøre apparatet udvendigt samt luftudtaget.

Opbevaring

- 1 Sluk for apparatet, og tag stikket ud af stikkontakten.
- 2 Rengør apparatet.
- 3 Opbevar apparatet på et køligt og tørt sted.
- 4 Vask altid hænderne grundigt efter rengøring.

Fejlfinding

I dette kapitel beskrives de mest almindelige problemer, der kan opstå med dit apparat. Hvis du ikke kan løse problemet ud fra nedenstående oplysninger, skal du kontakte dit lokale kundecenter.

Problem	Mulig løsning
Min blæser kan ikke tændes eller slukkes.	Hvis apparatet ikke kan tændes, skal du kontrollere, at strømstikket er sat korrekt i, eller prøve en anden stikkontakt. Hvis apparatet stadig ikke fungerer, skal du kontakte dit lokale kundecenter.
Fjernbetjeningen fungerer ikke.	Kontrollér, om batterierne er isat korrekt i fjernbetjeningen, eller udskift dem med nye batterier.

	Sørg for, at fjernbetjeningen er rettet mod apparatets signalmodtager, og fjern eventuelle genstande, der kan blokere signalet.
Min blæser producerer ikke en tilstrækkelig mængde luft eller er meget svag.	Sørg for, at apparatet er indstillet til den højeste blæserhastighed for at opnå maksimal luftcirkulation. Lad apparatet cirkulere luften helt i hele rummet, det kan tage nogle minutter.
	Sørg for, at alle luftindtags- og udtagsgitre ikke er tilstoppede.
Blæseren udsender en mærkelig/brændt lugt.	De første par gange, du anvender apparatet, udsender det muligvis en lugt af plast. Dette er normalt på et nyt apparat. Hvis apparatet imidlertid lugter brændt, skal du slukke for apparatet og straks tage stikket ud af stikkontakten. Kontakt derefter dit lokale kundecenter.
Min blæser larmer.	Jo højere blæserhastigheden for apparatet er, desto højere vil støjen være. Hvis du indstiller til en lavere blæserhastighed, vil støjen blive reduceret.
	Hvis der falder noget ned i luftudtaget, kan det også forårsage unormal høj lyd. Sluk straks apparatet, og fjern genstandene.
	Kontrollér hvert trin i installationen igen baseret på instruktionerne i lynvejledningen eller brugervejledningen, og sørg for, at blæserens base er samlet korrekt.
	Hvis der er en unormal lyd, skal du kontakte dit lokale kundecenter.
Blæserbasen er ustabil eller vibrerer.	Kontrollér, om apparatet er placeret på et jævnt gulv eller en jævn overflade.
	Kontrollér, om der er fremmedlegemer under apparatet.
	Kontrollér, om bunden af apparatet er samlet korrekt.
	Se kapitlet "Montering af blæseren".
Min aromafunktion fungerer ikke korrekt (for svag eller stærk).	Brug 2-3 dråber korrekt æterisk olie.
	Forskellige æteriske olier kan opfattes som havende forskellig intensitet.
	Den skal bruge lidt tid på at fordele aromaen i hele rummet.
Wi-Fi-opsætning mislykkedes.	Sørg for, at din smartphone er tilsluttet et 2,4 GHz Wi-Fi-netværk (privat) i stedet for et 5 GHz Wi-Fi-netværk eller offentligt Wi-Fi-netværk. Vi anbefaler, at du deaktiverer mobildata, før du starter parringsprocessen.
	Sørg for at aktivere følgende tilladelser: "Placering", "Lager", "Bluetooth" og "Lokalt netværk" på din smartphone. Når Wi-Fi-opsætning er fuldført, kan du ændre tilladelsesindstillinger efter behov.

Verificer, at du har indtastet den korrekte Wi-Fi-adgangskode. Der skelnes mellem store og små bogstaver i adgangskoden, og den må højst være på 63 tegn. Specialtegn accepteres ikke.

Kontrollér, at netværksnavnet på dit private Wi-Fi er korrekt. Netværksnavnet skelner mellem store og små bogstaver.

Hvis du bruger et VPN på din smartphone, skal du deaktivere det, før du starter parringsprocessen.

Hvis der er konfigureret en hvidliste på din router for at blokere parring, skal du deaktivere hvidlisten for at sikre en vellykket forbindelse.

Sørg for, at både din enhed og din smartphone er inden for 10 meter fra routeren.

Sørg for, at appen er opdateret til den nyeste version.

Reklamationsret og support

Versuni Netherlands B.V., registreret på Claude Debussylaan 88, Amsterdam, NL, tilbyder to års garanti på dette produkt efter købsdatoen (eller leveringsdatoen, hvis den er senere). Garantien er ikke gyldig, hvis en defekt skyldes forkert brug eller dårlig vedligeholdelse. Vores garanti påvirker ikke dine rettigheder i henhold til forbrugerlovgivningen. For yderligere oplysninger, reservedele eller for at benytte garantien, besøg vores hjemmeside **home.id/support**.

Bestilling af dele eller tilbehør

Hvis du skal udskifte en del eller ønsker at købe en ekstra del, skal du kontakte din Philips-forhandler eller gå til **www.philips.com/support**.

Hvis du har problemer med at skaffe delene, bedes du kontakte dit lokale Philips Kundecenter.

Oplysninger til identifikation af den CX7550, som oplysningerne vedrører

Beskrivelse	Symbol	Værdi	Enhed
Maksimal blæserluftstrøm	F	40,7	m ³ /min
Udgangseffekt for blæser	P	26,8	W
Nytteværdi	SV	1,5	(m ³ /min.)/W
Elforbrug i standbytilstand	P _{SB}	0,6	W
Blæserlydeffektniveau	L _{WA}	58	dB(A)
Blæserens lydtrykniveau	L _{pmc}	43,9	dB(A)

56 Dansk

Maksimal lufthastighed	C	4,0	m/sek
------------------------	---	-----	-------

Målestandard for nytteværdi	IEC60879:2019		
-----------------------------	---------------	--	--

Kontaktoplysninger for flere oplysninger	DAP B.V. Tussendiepen 4 a, 9206AD Drachten, Holland		
--	--	--	--

Maks. lufthastighed (ved luftudtag)	C	8,4	m/sek
-------------------------------------	---	-----	-------

Wichtig!

Lesen Sie die Bedienungsanleitung vor dem Gebrauch des Geräts aufmerksam durch und bewahren Sie sie für eine spätere Verwendung auf.

Vergewissern Sie sich, dass Ihr Turmventilator mit der aktuellsten Firmware aktualisiert ist, um die beste Leistung zu gewährleisten. Sie können dieses Upgrade über die Air+ App durchführen (nur für Produkte mit WLAN-/Bluetooth-Funktion).

Achtung!

- Achten Sie darauf, dass keine Flüssigkeiten oder entzündbare Reinigungsmittel in das Gerät gelangen, um das Risiko eines Stromschlags und/oder Brandgefahr zu vermeiden.

Warnung

- Dieses Gerät kann von Kindern ab 8 Jahren und Personen mit eingeschränkten physischen, sensorischen oder psychischen Fähigkeiten oder Mangel an Erfahrung und Kenntnis verwendet werden, wenn sie bei der Verwendung beaufsichtigt werden oder Anweisung zum sicheren Gebrauch des Geräts erhalten und die Gefahren verstanden haben.
- Kinder dürfen nicht mit dem Gerät spielen.
- Die Reinigung und Wartung darf nicht von Kindern ohne Aufsicht durchgeführt werden.
- Kinder unter 3 Jahren sollten vom Gerät ferngehalten werden, wenn sie nicht ständig beaufsichtigt werden.
- Das Gerät ist für Benutzer (einschl. Kinder) mit eingeschränkten physischen sensorischen oder geistigen Fähigkeiten bzw. ohne jegliche Erfahrung oder Vorwissen nur dann geeignet, wenn eine angemessene Aufsicht oder ausführliche Anleitung zur Benutzung des Geräts durch eine für deren Sicherheit verantwortliche Person sichergestellt ist.
- Achten Sie darauf, dass Kinder nicht mit dem Gerät spielen.
- Achten Sie darauf, dass Luftein- und -auslass nicht verdeckt werden. Legen Sie deshalb keine Gegenstände auf die Luftöffnung.
- Stecken Sie keine Finger, Stäbe oder andere Gegenstände in das Gerät, um Stromschläge, Verletzungen oder Brand zu vermeiden.
- Verwenden Sie das Gerät nicht in der Nähe von gasbetriebenen Vorrichtungen oder offenen Kaminen.
- Sprühen Sie keine brennbaren Materialien wie zum Beispiel Insektengifte oder Duftstoffe um das Gerät.
- Verwenden Sie das Gerät nicht, wenn sichtbare Anzeichen von Schäden am Gerät, am Stecker oder am Netzkabel erkennbar sind.
- Verwenden Sie dieses Gerät nicht, wenn es fallen gelassen wurde.
- Ist das Netzkabel defekt, darf es nur von einem Philips Servicecenter, einer von Philips autorisierten Werkstatt oder einer ähnlich qualifizierten Person ausgetauscht werden, um Gefährdungen zu vermeiden.

- **WARNUNG:** Bewahren Sie neue und gebrauchte Batterien außerhalb der Reichweite von Kindern auf. Ein Verschlucken der Batterien kann zu Verätzungen, Perforation von Weichgewebe und Tod führen. Innerhalb von 2 Stunden nach dem Verschlucken der Batterien können schwere Verätzungen auftreten. Wenn Sie denken, dass eine Batterie verschluckt oder in Körperöffnungen gesteckt wurde, suchen Sie umgehend einen Arzt auf.
- **WARNUNG:** Entsorgen Sie gebrauchte Batterien sofort und sicher.
- Standard-WLAN-Schnittstelle basierend auf 802.11b/g/n/ax bei 2.412–2.472 MHz mit einer maximalen Ausgangsleistung von 64 mW EIRP (nur für Produkte mit WLAN-Funktion).
- Bluetooth-Version 5.2 (LE) bei einer Frequenz von 2.402–2.480 MHz mit einer RF-Ausgangsleistung von weniger als 10 mW EIRP (nur für Produkte mit Bluetooth-Funktion).

Vorsicht

- Das Gerät darf sich nicht direkt unter einer Steckdose befinden.
- Verwenden Sie das Gerät immer auf einer trockenen, stabilen, ebenen und waagerechten Unterlage.
- Verwenden Sie das Gerät nicht in Umgebungen mit hoher Luftfeuchtigkeit, wie z. B. im Bad, in der Toilette, in der Küche, im Schwimmbad oder in Außenbereichen.
- Setzen oder stellen Sie sich nicht auf das Gerät. Schlagen Sie nicht gegen das Gerät. Stellen Sie keine Gegenstände auf das Gerät.
- Ziehen Sie stets den Netzstecker aus der Steckdose, wenn Sie das Gerät verschieben, reinigen oder andere erforderliche Wartungsarbeiten durchführen möchten. Entfernen Sie nach dem Zusammenbauen nicht die Schutzvorrichtungen während der Nutzung oder Reinigung.
- Das Gerät ist ausschließlich für den Hausgebrauch bei normalen Betriebsbedingungen vorgesehen.
- Nutzen Sie diese Fernbedienung nur mit dem im Benutzerhandbuch angegebenen Batterietyp.
- Laden Sie nicht-aufladbare Batterien nicht wieder auf.
- Halten Sie das Produkt und die Batterien von Feuer fern und setzen Sie sie nicht direktem Sonnenlicht oder hohen Temperaturen aus.
- Wenn das Produkt ungewöhnlich heiß wird, seltsam riecht oder sich die Farbe ändert, verwenden Sie das Produkt nicht mehr, und kontaktieren Sie Philips.
- Wickeln Sie das Netzkabel nicht um die Basis.
- Stellen Sie den Tower-Ventilator nicht ins Fenster. Halten Sie den Tower-Ventilator von Wasser und nassen oder feuchten Bereichen fern. Halten Sie den Tower-Ventilator von offenen Flammen, Wärmequellen oder anderen Heiz- und Kochgeräten fern.
- Stecken Sie nichts in die Öffnungen des Tower-Ventilators.
- Legen Sie die Fernbedienung und die Batterien nicht in die Mikrowelle oder auf Induktionsherde.
- Modifizieren, durchstechen, beschädigen oder zerlegen Sie die Fernbedienung oder die Batterie nicht, um zu verhindern, dass sich die Batterie erhitzt oder giftige oder gefährliche Substanzen freisetzt. Erzeugen Sie keinen Kurzschluss mit dem Akku.

- Wenn die Akkus beschädigt oder undicht sind, vermeiden Sie Kontakt mit der Haut oder den Augen. In diesem Fall sofort gründlich mit Wasser spülen und einen Arzt aufsuchen.
- Achten Sie beim Umgang mit Batterien darauf, dass Ihre Hände, die Fernbedienung und die Batterien trocken sind.
- Legen Sie 2 Alkali-Batterien Typ LR03-AAA-1,5V ein. Die Pole + und - müssen in die im Batteriefach oder in der Halterung angegebene Richtung zeigen.
- Kombinieren Sie keine Batterien verschiedener Marken und Typen, oder neue und gebrauchte Batterien und verwenden Sie keine Batterien mit unterschiedlichen Datumcodes.
- Nehmen Sie bei längerem Nichtgebrauch die Batterien aus der Fernbedienung.
- Um einen versehentlichen Kurzschluss des Akkus nach dem Entfernen zu vermeiden, dürfen die Pole nicht mit Metallgegenständen (z. B. Münzen, Haarnadeln, Ringen) in Berührung kommen. Wickeln Sie die Akkus nicht in Aluminiumfolie ein. Kleben Sie die Pole mit Klebeband ab, oder legen Sie die Akkus in einen Plastikbeutel, bevor Sie sie entsorgen.
- Lassen Sie keine leeren Einwegbatterien in der Fernbedienung.
- Nutzen Sie die Aromafunktion nicht, wenn Sie gegen ätherische Öle allergisch sind.
- Lesen Sie die Bedienungsanleitung für ätherische Öle sorgfältig durch, bevor Sie die Aromafunktion verwenden.
- Stellen Sie sicher, dass das Gerät von der Stromversorgung getrennt ist, bevor Sie ätherische Öle in die Aromabox geben.
- Es wird empfohlen, die Aromafunktion nicht zu verwenden, wenn Sie Atemprobleme haben.
- Wenn Sie sich während der Aromafunktion unwohl fühlen, beenden Sie umgehend diese Funktion.
- Verwenden Sie die Aromafunktion nicht in der Gegenwart von Säuglingen, schwangeren Frauen oder Frauen in der Stillzeit.
- Es wird nicht empfohlen, andere Substanzen als ätherische Öle zu verwenden.
- Die Kennzeichnung "T" auf dem Typenschild zeigt an, dass dieser Ventilator für den Einsatz in tropischen Klimazonen geeignet ist.

Elektromagnetische Felder

Dieses Gerät erfüllt die entsprechenden Normen und Vorschriften bezüglich Gefährdung durch elektromagnetischen Felder.

Recycling



Dieses Symbol bedeutet, dass das Produkt nicht mit dem normalen Hausmüll entsorgt werden kann (2012/19/EU).



- Dieses Symbol bedeutet, dass das Produkt Batterien enthält, die nicht mit dem normalen Hausmüll entsorgt werden können (EU)2023/1542.
- Beachten Sie die geltenden Vorschriften zur getrennten Entsorgung von elektrischen und elektronischen Produkten und Batterien. Die ordnungsgemäße Entsorgung dient dem Schutz von Umwelt und Gesundheit.

Entfernen der Batterien

Nur die Fernbedienung ist mit Einwegbatterien ausgestattet.

Zum Entfernen der Batterien lesen Sie die Anweisungen zum Einsetzen und/oder Entfernen der Batterien in der Bedienungsanleitung.

Entfernen Sie leere Einwegbatterien immer aus dem Produkt. Bei der Entsorgung von Batterien müssen die erforderlichen Sicherheitsvorkehrungen getroffen werden.

Vereinfachte EU-Konformitätserklärung

Hiermit erklärt DAP B.V., dass die Funkanlage vom Typ CX7550 der Richtlinie 2014/53/EU entspricht. Der vollständige Text der EU-Konformitätserklärung ist unter der folgenden Internetadresse einsehbar: www.philips.com.

Ihr Turmventilator

Produktübersicht

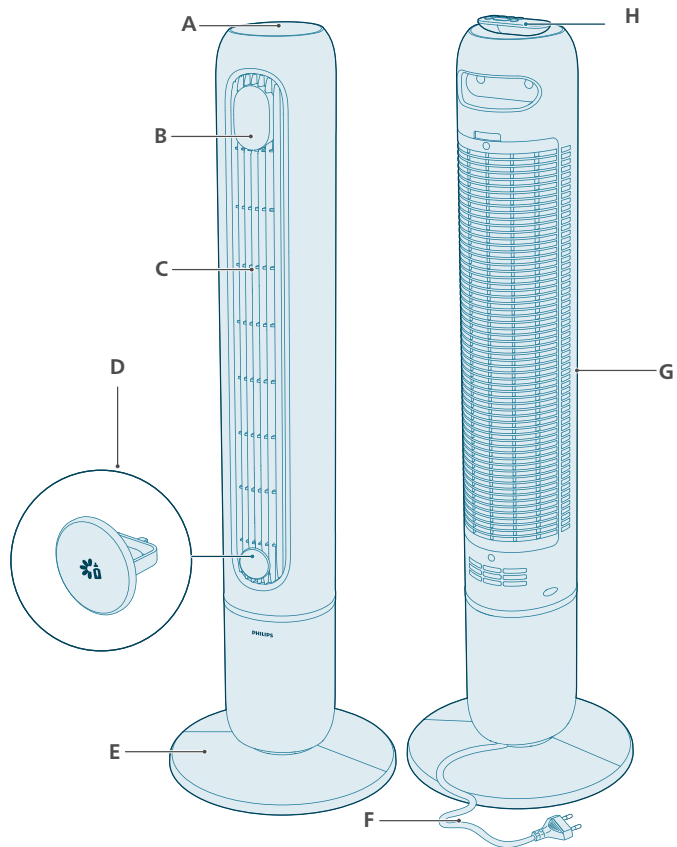

A Bedientasten

B Display

C Luftauslass

D Aromabox

E Ventilatorbasis

F Netzkabel

G Lufteinlass

H Fernbedienung

Übersicht über die Bedienelemente



Bedientasten

	Wahlschalter		Timer-Taste
	Ein-/Stand-by-Schalter		Rotationstaste
	Auswahl der Ventilatorgeschwindigkeit		

Display

	Stummschaltungsanzeige		AutoAdapt-Modus
1-12 h	Timer-Anzeige		Erweiterter Schlafmodus
	Manuelle Geschwindigkeit (Stufe 1-12)		Natürliche-Brise-Modus
	WLAN-Anzeige		

Übersicht über die Fernbedienung

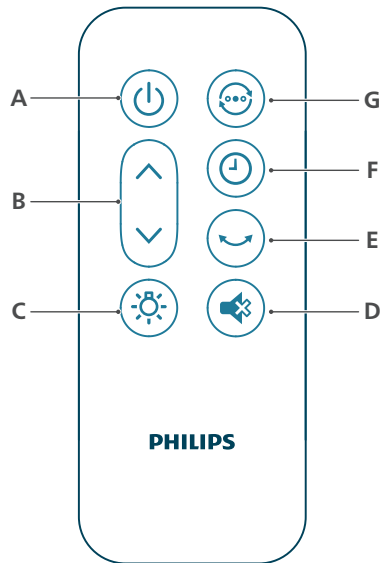

A	Ein-/Ausschalter	E	Rotationstaste
B	Auswahl der Ventilatorgeschwindigkeit	F	Timer-Taste
C	Ein-/Ausschalter für die Anzeigen	G	Moduswahlschalter
D	Stumm-Taste		

Erste Schritte

Informationen zur WLAN-Anzeige

WLAN-Symbolstatus	WLAN-Verbindungsstatus
Blinkt orange	Verbindung zum Smartphone wird aufgebaut
Leuchtet orange	Mit dem Smartphone verbunden
Blinkt weiß	Verbindung zum Server wird aufgebaut
Leuchtet weiß	Mit dem Server verbunden
Aus	WLAN-Funktion deaktiviert oder Gerätbeleuchtung ausgeschaltet

WLAN-Verbindung



Erstmalige Einrichtung der WLAN-Verbindung

1 Laden Sie die Philips "Air+" App aus dem App Store oder von Google Play herunter und installieren Sie sie.

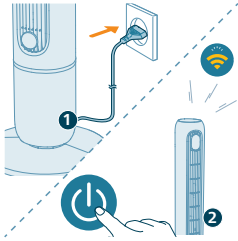

2 Stecken Sie den Stecker des Turmventilators in die Steckdose und drücken Sie den Ein-/Ausschalter, um das Gerät einzuschalten.
- Die WLAN-Anzeige  blinkt das erste Mal orange.

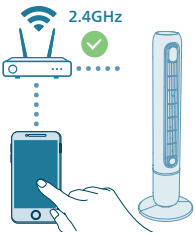

3 Vergewissern Sie sich, dass Ihr Smartphone oder Tablet erfolgreich mit Ihrem WLAN-Netzwerk verbunden wurde.

Hinweis:

Aktivieren Sie die Bluetooth-Funktion auf Ihrem Smartphone, damit die Kopplung reibungslos abläuft.

Stellen Sie sicher, dass Ihr Smartphone mit einem 2,4-GHz-WLAN-Netzwerk und nicht mit einem 5-GHz-WLAN-Netzwerk oder öffentlichen WLAN verbunden ist. Für eine erfolgreiche Kopplung empfehlen wir Ihnen, die mobilen Daten auszuschalten, bevor Sie den Kopplungsprozess beginnen.



4 Starten Sie die Philips "Air+" App und klicken Sie auf "**Gerät hinzufügen**" oder drücken Sie auf die "+"-Schaltfläche auf dem Bildschirm. Befolgen Sie die Anweisungen auf dem Bildschirm, um das Gerät mit Ihrem Netzwerk zu verbinden.

- Nach einer erfolgreichen Verbindung leuchtet die WLAN-Anzeige dauerhaft weiß.

Hinweis:

Diese Anweisung ist nur relevant, wenn das Gerät zum ersten Mal eingerichtet wird. Wiederholen Sie die Einrichtung, wenn sich das Netzwerk geändert hat oder die Einrichtung erneut erforderlich ist.

Wenn Sie mehr als ein Gerät mit Ihrem Smartphone oder Tablet verbinden möchten, können Sie das Gerät in der App zu weiteren Smartphones hinzufügen, ohne die WLAN-Verbindung auf dem Gerät zurückzusetzen.

Stellen Sie sicher, dass die Entfernung zwischen Ihrem Smartphone oder Tablet und dem Gerät weniger als 10 m beträgt und keine Hindernisse vorhanden sind.

Zurücksetzen der WLAN-Verbindung

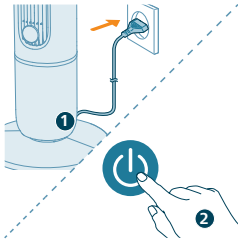

- 1 Stecken Sie den Stecker des Geräts in die Steckdose und drücken Sie , um den Turmventilator einzuschalten.

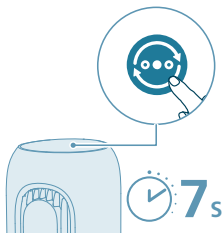

- 2 Halten Sie die Taste 7 Sekunden lang gedrückt, bis ein Signalton zu hören ist.
 - Der Turmventilator wechselt in den Kopplungsmodus.
 - Die WLAN-Anzeige blinkt orange.
- 3 Befolgen Sie die Schritte 3 bis 4 im Abschnitt "Erstmalige Einrichtung der WLAN-Verbindung".

Installieren der Ventilatorbasis

Entfernen Sie die gesamte Verpackung, bevor Sie das Gerät verwenden.

Hinweis: Vergewissern Sie sich vor dem Installieren der Basis, dass der Netzstecker des Ventilators aus der Steckdose gezogen ist.

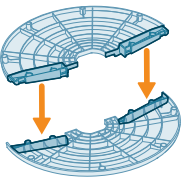

- 1 Richten Sie die beiden Clips an den Befestigungsschlitzen der Ventilatorbasis aus und drücken Sie sie fest hinein.

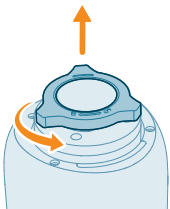

- 2 Drehen Sie den Turmventilator vorsichtig um. Entfernen Sie die Kunststoffmutter an der Unterseite des Turmventilators, indem Sie sie absrauben.

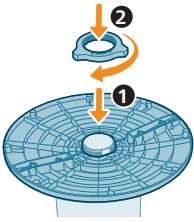

- 3 Befestigen Sie die Basis am Turmventilator. Ziehen Sie die Kunststoffmutter wieder fest.

Erstmalige Verwendung der Fernbedienung

Möglicher Produktschaden! Entnehmen Sie die Batterie, wenn die Fernbedienung längere Zeit nicht verwendet wird.

- 1 Öffnen Sie das Batteriefach.

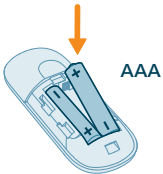

- 2 Setzen Sie 2 Alkali-Batterien Typ LR03-AAA-1,5 V mit der korrekten Polarität (+/-) wie angegeben ein.

- 3 Schließen Sie das Batteriefach.



Verwenden der Aromafunktion

Die ätherischen Öle sind nicht im Lieferumfang des Produkts enthalten. Kaufen und verwenden Sie bei Bedarf ätherische Öle.

Lesen und befolgen Sie die Sicherheits- und Gebrauchshinweise für ätherische Öle vor der Verwendung sorgfältig.

Achten Sie darauf, dass das Gerät von der Stromversorgung getrennt ist, bevor Sie ätherische Öle in die Aromabox geben.

Verwenden Sie außer ätherischen Ölen keine anderen Substanzen.

Prüfen Sie die Angaben zu den Inhaltsstoffen der ätherischen Öle im Hinblick auf bekannte Allergien und verzichten Sie, falls erforderlich, auf deren Verwendung.

Konsultieren Sie einen Arzt oder befolgen Sie ärztlichen Rat, bevor Sie die ätherischen Öle für Säuglinge, Schwangere oder Frauen in der Stillzeit oder bei Atembeschwerden verwenden.

Wenn Sie sich während der Verwendung ätherischer Öle unwohl oder gereizt fühlen, verwenden Sie sie nicht mehr.

Verwenden Sie die Aromafunktion für ätherische Öle nicht in der Gegenwart von Säuglingen, Schwangeren oder Frauen in der Stillzeit.

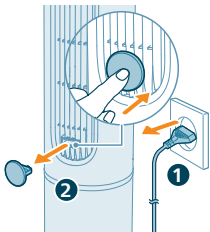

1 Drücken Sie auf die Aromabox, um sie zu öffnen.

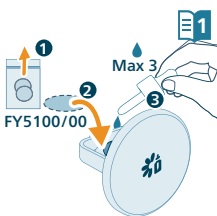

2 Nehmen Sie die Aromabox ab und geben Sie 2–3 Tropfen ätherischer Öle auf das im Lieferumfang enthaltene Aromapad.

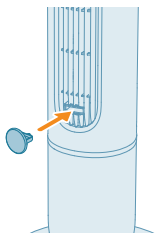

3 Setzen Sie die Aromabox wieder in das Gerät ein.

Verwenden des Turmventilators

Informationen zur Temperaturanzeige

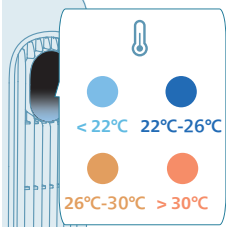

Die Temperaturanzeige leuchtet automatisch, wenn der Turmventilator eingeschaltet wird, und die Lichtfarbe ändert sich entsprechend der Temperatur. Diese Funktion kann in der Air+ App deaktiviert werden.

Temperatur	Farbe	Temperaturstufe
≤22°C		Kühl
22–26°C		Komfort
26–30°C		Warm
>30°C		Heiß

Einschalten und Standby-Modus

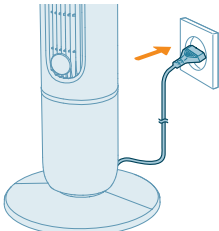

1 Stecken Sie den Stecker in die Steckdose.



2 Drücken Sie die Taste  am Gerät oder auf der Fernbedienung, um den Turmventilator einzuschalten. Das Gerät piept.

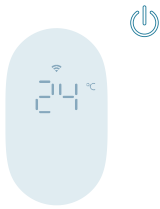

3 Drücken Sie die Taste  erneut, um in den Standby-Modus zu wechseln.

Im Standby-Modus zeigt das Display die Umgebungstemperatur mit geringer Helligkeit an. Um die Temperaturanzeige auszuschalten, deaktivieren Sie diese Funktion in der App.

Wechseln des Modus

Drücken Sie den Wahlschalter, um zwischen dem manuellen Modus, dem AutoAdapt-Modus, dem Natürliche-Brise-Modus sowie dem erweiterten Schlafmodus auszuwählen.

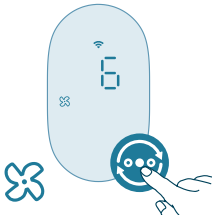

Manueller Modus: Mit den Geschwindigkeitsstufen 1–12 können Sie den Luftstrom und den Geräuschpegel steuern.

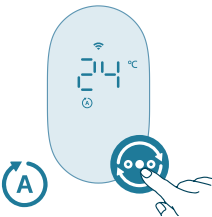

AutoAdapt-Modus: AutoAdapt passt die Ventilatorgeschwindigkeit automatisch an Änderungen der Raumtemperatur an, beginnend mit der letzten manuell eingestellten Geschwindigkeit. Die Funktion optimiert die Leistung kontinuierlich, um Ihre bevorzugte Komfortstufe beizubehalten.

Im AutoAdapt-Modus reagiert der Ventilator in Schritten von 1°C:

- Bei jedem Anstieg der Umgebungstemperatur um 1°C erhöht sich die Ventilatorumdrehzahl um eine Stufe.
- Bei jedem Abstieg der Umgebungstemperatur um 1°C verringert sich die Ventilatorumdrehzahl um eine Stufe.

Beispiel: Wenn Sie den Ventilator zuletzt auf Stufe 6 eingestellt hatten und die Temperatur um 2°C ansteigt, wird die Ventilatorumdrehzahl nach und nach auf Stufe 8 erhöht. Fällt die Temperatur dann um 1°C, wird die Ventilatorgeschwindigkeit automatisch auf Stufe 7 reduziert.

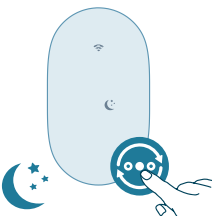

Erweiterter Schlafmodus: Im erweiterten Schlafmodus wird die Ventilatorumdrehzahl schrittweise alle 30 Minuten verringert. Die Anzeigelampen sind dabei ausgeschaltet. Dieser Modus hilft Ihnen dabei, möglichst natürlich einzuschlafen und gleichzeitig Energie zu sparen.



Natürliche Brise-Modus: Genießen Sie den Wind mit dem Natürliche-Brise-Modus. In diesem Modus wird die Ventilatorgeschwindigkeit dynamisch angepasst, um die natürliche Bewegung der Luft nachzuahmen und eine beruhigende Brise im Raum zu schaffen.

Ändern der Geschwindigkeitsstufe

 1-12

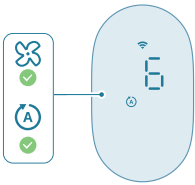

Drücken Sie die Ventilatorgeschwindigkeitstaste auf dem Gerät oder die Pfeiltaste auf der Fernbedienung, um die Lüftergeschwindigkeit zwischen 1 und 12 einzustellen.

Im AutoAdapt-Modus und im manuellen Modus können Sie die Ventilatorgeschwindigkeit einstellen.

Nutzen der Funktion "Licht an/aus"



Drücken Sie die Taste "Licht an/aus" auf der Fernbedienung, um die Beleuchtung des Bedienfelds einzuschalten, zu dimmen oder auszuschalten.

Schwingung

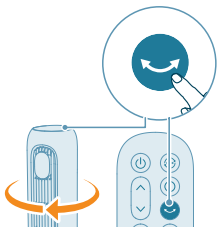

Drücken Sie die Rotationstaste am Gerät oder auf der Fernbedienung, um die Rotationsfunktion zu aktivieren.

Pieptöne am Ventilator stummschalten

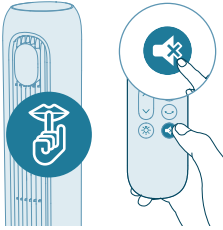

- Drücken Sie die Stummschalttaste auf der Fernbedienung, um Signaltöne des Ventilators stumm zu schalten.
- Drücken Sie die Stummschalttaste auf der Fernbedienung erneut, um die Stummschaltung von Signaltönen aufzuheben.

Reinigung und Wartung

Ziehen Sie vor dem Reinigen des Geräts stets den Netzstecker aus der Steckdose.

Tauchen Sie das Gerät niemals in Wasser oder andere Flüssigkeiten.

Verwenden Sie keine Scheuermittel oder aggressive bzw. brennbare Reinigungsmittel wie zum Beispiel Bleiche oder Alkohol, um die Teile des Geräts zu reinigen.

Reinigen Sie die Außenseite des Ventilators regelmäßig, damit sich kein Staub ansammelt.

- Säubern Sie das Äußere des Geräts und den Luftauslass mit einem weichen, trockenen Tuch.

Aufbewahrung

- 1 Schalten Sie das Gerät aus und ziehen Sie den Netzstecker aus der Steckdose.
- 2 Reinigen Sie das Gerät.
- 3 Bewahren Sie das Gerät an einem kühlen, trockenen Ort auf.
- 4 Waschen Sie sich nach der Reinigung stets gründlich die Hände.

Fehlerbehebung

In diesem Kapitel sind die häufigsten Probleme aufgeführt, die beim Gebrauch Ihres Geräts auftreten können. Sollten Sie ein Problem mithilfe der nachstehenden Informationen nicht beheben können, wenden Sie sich bitte an das Philips Service-Center in Ihrem Land.

Problem	Mögliche Lösung
Mein Ventilator lässt sich nicht ein- oder ausschalten.	Wenn das Gerät sich nicht einschalten lässt, stellen Sie sicher, dass die Steckdose ordnungsgemäß angeschlossen ist, oder versuchen Sie es mit einer anderen Steckdose.

Wenn das Gerät weiterhin nicht funktioniert, wenden Sie sich an den Kundendienst in Ihrem Land.

Die Fernbedienung funktioniert nicht.

Prüfen Sie, ob die Batterien richtig in die Fernbedienung eingelegt sind, oder ersetzen Sie sie durch neue Batterien.

Stellen Sie sicher, dass die Fernbedienung auf den Signalempfänger des Geräts gerichtet ist, und entfernen Sie Objekte, die das Signal blockieren könnten.

Mein Ventilator erzeugt einen unzureichenden oder sehr schwachen Luftstrom.

Stellen Sie sicher, dass das Gerät auf die höchste Geschwindigkeitsstufe eingestellt ist, um eine maximale Luftzirkulation zu erreichen. Lassen Sie die Luft durch den ganzen Raum zirkulieren. Dies kann einige Minuten dauern.

Stellen Sie sicher, dass alle Lufteinlass- und -auslassgitter frei sind.

Der Ventilator erzeugt einen seltsamen/verbrannten Geruch.

Anfangs kann das Gerät einen leichten Kunststoffgeruch verströmen. Dies ist bei einem neuen Gerät normal. Wenn das Gerät jedoch einen verbrannten Geruch erzeugt, schalten Sie es aus und ziehen Sie sofort den Netzstecker aus der Steckdose. Wenden Sie sich dann an den Kundendienst in Ihrem Land.

Mein Ventilator ist zu laut.

Je höher die Geschwindigkeitsstufe, desto lauter ist das Gerät. Bei niedrigerer Geschwindigkeitsstufe ist auch der Geräuschpegel geringer.

Anormale Geräusche können auch durch Gegenstände verursacht werden, die versehentlich in den Luftaustritt gelangen. Schalten Sie das Gerät sofort aus und entfernen Sie Fremdkörper.

Bitte überprüfen Sie erneut jeden Montageschritt anhand der Anweisungen in der Kurzanleitung oder der Bedienungsanleitung und stellen Sie sicher, dass die Ventilatorbasis korrekt montiert ist.

Wenn anormale Geräusche auftreten, setzen Sie sich bitte mit einem Service-Center in Ihrem Land in Verbindung.

Die Basis des Ventilators wackelt oder vibriert.

Prüfen Sie, ob das Gerät auf einer ebenen Fläche steht.

Prüfen Sie, ob sich Fremdkörper unter dem Gerät befinden.

Überprüfen Sie, ob der Sockel des Geräts richtig montiert wurde.

Sehen Sie im Kapitel "Installieren des Ventilators" nach.

Die Aromafunktion funktioniert nicht richtig (zu schwach oder stark).

Verwenden Sie 2 bis 3 Tropfen eines geeigneten ätherischen Öls.

Bei unterschiedlichen ätherischen Ölen kann die Intensität unterschiedlich wahrgenommen werden.

Es kann einige Zeit dauern, bis sich der Geruch im ganzen Raum verteilt.

Die WLAN-Einrichtung ist nicht erfolgreich.

Stellen Sie sicher, dass Ihr Smartphone mit einem 2,4-GHz-WLAN (Heimnetzwerk) und nicht mit einem 5-GHz-Netzwerk oder öffentlichen WLAN verbunden ist. Für eine erfolgreiche Kopplung empfehlen wir Ihnen, die mobilen Daten auszuschalten, bevor Sie den Kopplungsprozess beginnen.

Stellen Sie sicher, dass die folgenden Berechtigungen aktiviert sind: "Standort", "Speicher", "Bluetooth" und "Lokales Netzwerk" auf Ihrem Smartphone. Nach erfolgreicher WLAN-Einrichtung können Sie die Berechtigungseinstellungen nach Bedarf ändern.

Bestätigen Sie, ob Sie das richtige WLAN-Passwort eingegeben haben. Beim Passwort wird zwischen Groß- und Kleinschreibung unterschieden. Es sind maximal 63 Zeichen zulässig. Sonderzeichen sind nicht erlaubt.

Stellen Sie sicher, dass der Netzwerkname Ihres Heim-WLAN korrekt ist. Beachten Sie bei der Eingabe des Netzwerknamens die Groß- und Kleinschreibung.

Wenn Sie ein VPN auf Ihrem Smartphone verwenden, schalten Sie es aus, bevor Sie mit dem Kopplungsvorgang beginnen.

Wenn für Ihren Router eine Whitelist eingerichtet ist, die die Kopplung blockiert, deaktivieren Sie die Whitelist, um eine erfolgreiche Verbindung sicherzustellen.

Stellen Sie sicher, dass sich sowohl Ihr Gerät als auch Ihr Smartphone in einem Abstand von höchstens 10 Metern zum Router befinden.

Stellen Sie sicher, dass die App auf die neueste Version aktualisiert wurde.

Garantie und Support

Versspruch Netherlands B.V., registriert unter Claude Debussylaan 88, Amsterdam, Niederlande, bietet auf dieses Produkt nach dem Kaufdatum (bzw. nach dem Lieferdatum) eine zweijährige Garantie an. Die Garantie kommt nicht zu tragen, wenn ein Defekt auf eine falsche Benutzung oder auf eine mangelhafte Wartung zurückzuführen ist. Unsere Garantie beeinträchtigt Ihre gesetzlichen Rechte als Verbraucher nicht. Besuchen Sie bitte unsere Website unter **home.id/support**, um Informationen zu Ersatzteilen oder zur Inanspruchnahme der Garantie zu erhalten.

Bestellen von Ersatz- oder Zubehörteilen

Wenn Sie ein Teil ersetzen müssen oder ein zusätzliches Teil kaufen möchten, wenden Sie sich an Ihren Philips Händler oder besuchen Sie www.philips.com/support.

Falls Sie Probleme haben, die Teile zu erhalten, kontaktieren Sie bitte das Philips Service-Center in Ihrem Land.

Informationen zur Angabe des Modells CX7550, auf das sich die Informationen bezieht

Beschreibung	Symbol	Wert	Einheit
Maximaler Volumenstrom	F	40,7	m ³ /min
Ventilatorleistung	P	26,8	W
Serviceverhältnis	SV	1,5	(m ³ /min)/W
Leistungsaufnahme im Bereitschaftszustand	P _{SB}	0,6	W
Ventilator-Schalleistungspegel	L _{WA}	58	dB(A)
Ventilator-Schalldruckpegel	L _{pmc}	43,9	dB(A)
Maximale Luftgeschwindigkeit	C	4,0	m/s
Messnorm für die Ermittlung des Serviceverhältnisses	IEC60879:2019		
Kontaktdaten für weitere Informationen	DAP B.V. Tussendiepen 4 a, 9206AD Drachten, Niederlande		
Maximale Luftgeschwindigkeit (am Luftauslass)	C	8,4	m/s

Tähtis!

Enne seadme kasutamist lugege see kasutusjuhend hoolega läbi ja hoidke see edaspidiseks alles.

Parima jõudluse tagamiseks soovitage võtta kasutusele oma tornventilaatori püsivara uusim versioon. Versiooniuuenduse saate teha rakenduse Air+ (ainult Wi-Fi/Bluetooth-funktsiooniga toodetel) kaudu.

Oht!

- Elektrilöögi ja/või tuleohtu vältimiseks ärge laske mistahes vedelikel ega kergestisüttival pesuainel seadmesse sattuda.

Hoiatus

- Seda seadet võivad kasutada lapsed alates 8. eluaastast ning füüsiliste puuete ja vaimuhäiretega isikud või isikud, kellel puuduvad kogemused ja teadmised, kui neid valvatakse või neile on antud juhendid seadme ohutu kasutamise kohta ja nad mõistavad sellega seotud ohte.
- Lapsed ei tohi seadmega mängida.
- Lapsed ei tohi seadet ilma järelevalveta puhastada ega hooldada.
- Alla 3-aastaseid lapsi tuleks hoida seadmest eemal, kui neid pidevalt ei valvata.
- Seda seadet ei tohiks füüsiliste puuete ja vaimuhäiretega isikud (kaasa arvatud lapsed) nii kogemuste kui ka teadmiste puudumise tõttu seni kasutada, kuni nende ohutuse eest vastutav isik neid ei valva või pole seadme kasutamise kohta juhiseid andnud.
- Seadmega mängimise ärahoidmiseks peaksite kindlustama laste järelvalve.
- Ärge tõkestage õhu sisse- ja väljavoolu avasid, nt paigutades esemeid õhu väljavoolu avale või õhu sissevoolu ava ette.
- Elektrilöögi, kehavigastuste või tulekahju vältimiseks ärge pange seadmesse sõrmi, pulki ega muid esemeid.
- Ärge kasutage seadet gaasiseadmete ega kaminat läheduses.
- Ärge pihustage seadme läheduses tuleohtlikke materjale nagu putukamürki või lõhnaõli.
- Ärge kasutage, kui seadmel, pistikul või toitejuhtmel on silmnähtavaid kahjustusmärke.
- Ärge kasutage seda seadet, kui see on maha kukkunud.
- Kui toitejuhe on rikutud, laske ohtlike olukordade vältimiseks toitejuhe vahetada Philipsi hoolduskeskuses, Philipsi volitatud hoolduskeskuses või kvalifitseeritud isikul.
- HOIATUS! Hoidke uued ja kasutatud patareid lastele kättesaamatus kohas. Neelamine võib põhjustada keemilisi põletusi, pehmete kudede perforatsiooni ja surma. Raskest põletushaavad võivad tekkida kahe tunni jooksul pärast allaneelamist. Kui teil tekib patarei allaneelamise või kehasse sattumise kahtlus, pöörduge viivitamatult arsti poole.
- HOIATUS! Hävitage kasutatud patareid kohe ja ohutult.

- Standardne WiFi-liides, mis põhineb 802.11b/g/n sagedusel 2412–2472 MHz maksimaalse väljundvõimsusega 64 mW EIRP (ainult WiFi-funktsiooniga toote puhul).
- Bluetoothi versioon 5.2 (LE) sagedusel 2402–2480 MHz RF-väljundiga alla 10 mW EIRP (ainult Bluetooth-funktsiooniga toote puhul).

Ettevaatust

- Seade ei tohi asuda vahetult pistikupesa all.
- Asetage seade kuivale, stabiilsele, tasasele ja horisontaalsele pinnale.
- Ärge kasutage seadet kõrge õhuniiskusega keskkonnas, näiteks vannitoas, tualetis, köögis, basseinis ega väliskeskkonnas.
- Ärge istuge ega seiske seadmele. Ärge koputage seadme vastu. Ärge asetage midagi seadme peale.
- Ühendage seade alati seinakontaktist lahti, kui soovite seadet liigutada või puhastada või muid vajalikke hooldustöid sooritada. Pärast kokkupanemist ärge eemaldage kasutamise või puhastamise ajal kaitsepiirdeid.
- Seade on mõeldud kasutamiseks normaalsetes tingimustes ja ainult koduses majapidamises.
- Kasutage kaugjuhtimispulti ainult kasutusjuhendis kirjeldatud ühekordsete patareidega.
- Ärge laadige mittelaetavaid patareid.
- Vältige toote ja patareide sattumist lahtise tule lähedusse ning ärge laske neil kokku puutuda otsese päikesevalguse või kõrge temperatuuriga.
- Kui toode muutub ebanormaalselt kuumaks, haisvaks või muudab värvi, lõpetage kasutamine ja võtke ühendust Philipsiga.
- Ärge kerige toitejuhet aluse ümber.
- Ärge paigutage tornventilaatorit aknale. Hoidke tornventilaator eemal veest ja märgadest või niisketest aladest. Hoidke tornventilaator eemal lahtisest tulest, soojusallikatest või muudest kütte- ja toiduvalmistusseadmetest.
- Ärge sisestage midagi ühtegi avasse tornventilaatoril.
- Ärge asetage kaugjuhtimispulti ja patareid mikrolaineahju ega induktioonipliidile.
- Ärge muutke, augustage, kahjustage ega demonteerige kaugjuhtimispulti või patareid, et vältida nende kuumenemist või mürgiste või ohtlike ainete eraldumist. Ärge laske patareidel lühisesse minna.
- Kui patareid on kahjustada saanud ja lekivad, vältige ainete kokkupuudet naha või silmadega. Kokkupuute korral loputage seda kohta koheselt rohke veega ja pöörduge arsti poole.
- Patareide käsitlemisel veenduge, et teie käed, kaugjuhtimispult ja patareid on kuivad.
- Sisestage 2 leelispatareid, tüüp LR03-AAA-1,5V, nii et + ja - poolused on suunatud patareipesas või hoidikus näidatud suunas.
- Ärge kasutage koos erinevat tüüpi patareid, uusi ja kasutatud patareid ning erinevate tootmiskuupäevadega patareid.
- Eemaldage patareid kaugjuhtimispuldist, kui te ei kavatse seda mõni aeg kasutada.

- Juhuslike lühiste ennetamiseks ärge laske akuklemmidel pärast patareide eemaldamist metallobjektiga (nt mündid, juukseklambrid, sörmused) kokku puutuda. Ärge pakkige patareid fooliumisse. Enne patareide kasutuselt kõrvaldamist teipige need kokku või asetage plastkotti.
- Ärge jätke kaugjuhtimispuldi sisse tühje ühekordseid patareid.
- Ärge kasutage aroomifunktsiooni, kui olete eeterlike õlide suhtes allergiline.
- Enne aroomifunktsiooni kasutamist lugege hoolikalt eeterlike õlide kasutusjuhendit.
- Enne eeterlike õlide aroomikarpi lisamist veenduge, et toode on elektrivõrgust lahti ühendatud.
- Hingamisteede probleemide korral on soovitatav aroomifunktsiooni mitte kasutada.
- Kui tunnete aroomifunktsiooni kasutamise ajal end halvasti, peatage see funktsioon kohe.
- Ärge kasutage aroomifunktsiooni imikutel, rasedatel või naistel laktatsiooniperioodil.
- Ei ole soovitatav kasutada muid aineid peale eeterlike õlide.
- Tüübiplaadil olev „T“-märk näitab, et see ventilaator sobib kasutamiseks troopilises kliimas.

Elektromagnetväljad (EMV)

See seade vastab elektromagnetväljadega kokkupuute suhtes kohaldatavatele standarditele ja eeskirjadele.

Taaskasutus



See sümbol tähendab, et seda toodet ei tohi visata tavaliste kodumajapidamisjäätmete hulka (2012/19/EL).



- See sümbol tähendab, et toode sisaldab ühekordseid patareid, mida ei tohi visata tavaliste kodumajapidamisjäätmete hulka (EL)2023/1542.
- Järgige oma riigi elektriliste ja elektrooniliste toodete ning patareide lahuskogumist reguleerivaid eeskirju. Õigel viisil kasutusest kõrvaldamine aitab ära hoida kahjulikke tagajärgi keskkonnale ja inimese tervisele.

Ühekordsete patareide eemaldamine

Ainult kaugjuhtimispult sisaldab ühekordseid patareid.

Ühekordsete patareide eemaldamiseks vaadake kasutusjuhendist patareide paigaldamise ja/või eemaldamise juhiseid.

Tühjad ühekordsed patareid tuleb alati tootest eemaldada. Patareide kõrvaldamisel tuleb alati rakendada vajalikke ohutusabinõusid.

Lihtsustatud ELi vastavusdeklaratsioon

Käesolevaga kinnitab DAP B.V., et raadioseadme tüüp CX7550 on vastavuses direktiiviga 2014/53/EL. ELi vastavusdeklaratsiooni täielik tekst on kättesaadav järgmisel internetiaadressil: www.philips.com.

Teie tornventilaator

Toote ülevaade

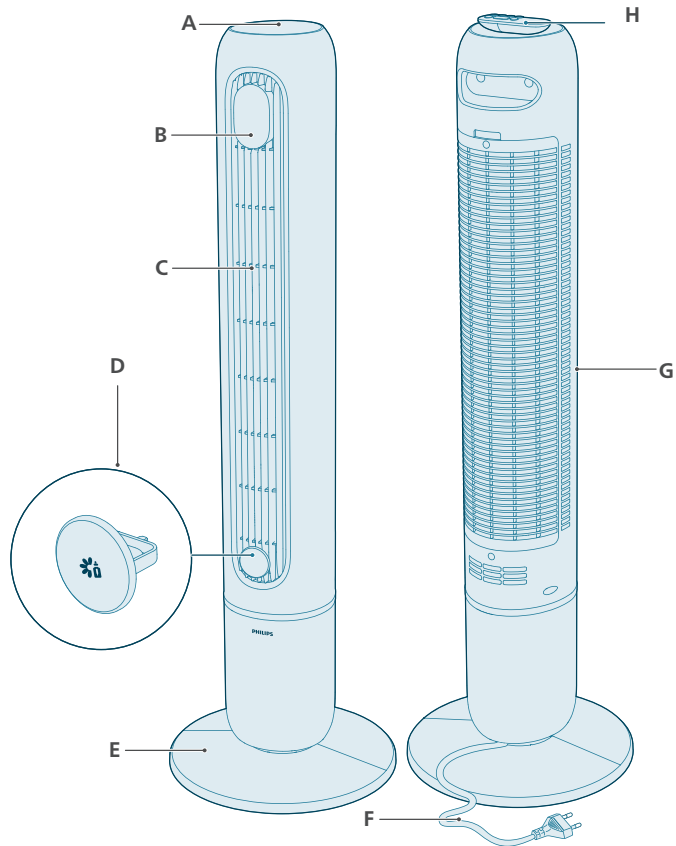

A Juhtnupud

B Ekraan

E Ventilaatori alus

F Toitekaabel

C Õhu väljavooluava

G Õhu sissevooluava

D Aroomikarp

H Kaugjuhtimispuult

Nuppude tutvustus



Juhtnupud

	Režiimi vahetamise nupp		Taimeri nupp
	Toitenupp/ooterežiimi nupp		Võnkumisnupp
	Ventilaatori kiiruse valimine		

Ekraan

	Vaigistuse näidik		Režiim AutoAdapt
1–12 t	Taimeri näidik		Täiustatud puhkerežiim
	Manuaalne kiirus (tase 1–12)		Loomuliku tuuleiili režiim
	Wi-Fi näidik		

Kaugjuhtimispuldi ülevaade

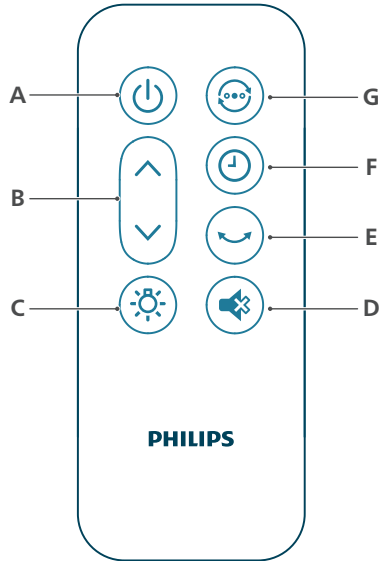

A	Toitenupp	E	Võnkumisnupp
B	Ventilaatori kiiruse valimine	F	Taimeri nupp
C	Märgutule sisse-/väljalülitamise nupp	G	Režiimi vahetamise nupp
D	Heli vaigistamise nupp		

Alustamine

Wi-Fi näidiku mõistmine

Wi-Fi ikooni olek

Oranžina vilkumine

Oranžina põlemine

Valgena vilkumine

Valgena põlemine

Väljas

Wi-Fi ühenduse olek

Nutitefoniga ühendamine

Ühendatud nutitefoniga

Serveriga ühendamine

Serveriga ühendatud

Wi-Fi-funktsioon on keelatud või seadme valgustus on välja lülitatud

Wi-Fi-ühendus

Wi-Fi-ühenduse esmakordne seadistamine



1 Laadige alla ja installige rakendus "Air+" rakendus App Store'ist või Google Play'st.

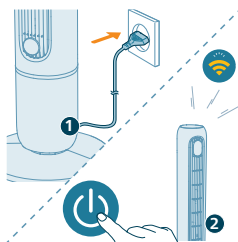

2 Sisestage tornventilaatori pistik pistikupessa ja vajutage seadme sisselülitamiseks toitenuppu.

- Wi-Fi näidik  vilgub esmakordselt oranžilt.

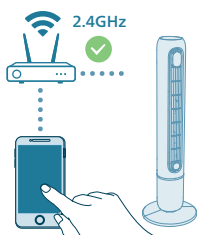

3 Veenduge, et teie nutiseade või tahvelarvuti on edukalt Wi-Fi võrguga ühendatud.

Märkus.

Lubage nutitefonis Bluetooth funktsioon, et tagada sujuv sidumine.

Veenduge, et teie nutitefon oleks ühendatud 2,4 GHz (kodu) WiFi-võrguga, mitte 5 GHz WiFi-võrgu või avaliku WiFi-võrguga. Edukaks sidumiseks soovitame enne sidumisprotsessi alustamist mobiilse andmeside välja lülitada.



4 Käivitage Philips „Air+“ rakendus ja klõpsake nuppu „**Lisage seade**“ või vajutage ekraanil „+“ nuppu. Järgige seadme võrku ühendamiseks ekraanil kuvatavaid juhiseid.

- Pärast edukat ühendamist jääb WiFi-indikaator ühtlaselt valgeks.

Märkus.

See juhis kehtib ainult siis, kui seadet häälestatakse esimest korda. Korrake seadistamist, kui võrk on vahetunud või seadistamist taas nõutakse.

Kui soovite oma nutitelefoni või tahvelarvutiga ühendada rohkem kui ühe seadme, saate selle lisada rakenduses täiendavatele nutitelefonidele ilma seadmes WiFi-ühendust lähtestamata.

Veenduge, et vahemaa teie nutiseadme või tahvelarvuti ja seadme vahel on ilma takistusteta vähem kui 10 m.

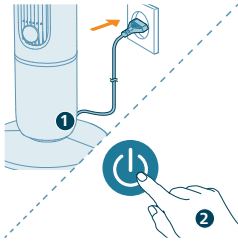

Wi-Fi-ühenduse lähtestamine

1 Sisestage seadme pistik pistikupessa ja vajutage  tornventilaatori sisselülitamiseks.



2 Hoidke nuppu  7 sekundit all, kuni kõlab piiks.

- Tornventilaator lülitub sidumisrežiimile.

- Wi-Fi näidik  vilgub oranžilt.

3 Järgige juhiseid 3-4 jaotises "Wi-Fi-ühenduse loomine esimest korda".



Ventilaatori aluse paigaldamine

Eemaldage filtrilt enne kasutamist kogu pakend.

Märkus. Veenduge, et seade oleks enne aluse paigaldamist vooluvõrgust lahti ühendatud.

1 Joondage kaks klambrit ventilaatori alusel olevate kinnituspiludega, seejärel vajutage kindlalt paigale.

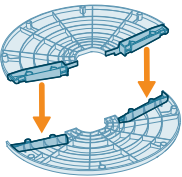

2 Pöörake tornventilaator ettevaatlikult ümber. Eemaldage tornventilaatori põhjas asuv plastmutter seda lahti keerates.

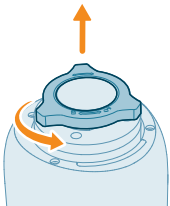

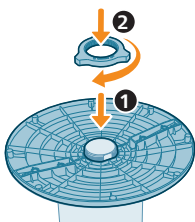

- 3 Kinnitage alus tornventilaatori külge. Keerake plastmutter tihedalt tagasi.

Kaugjuhtimispuldi esmakordne kasutamine

Toote kahjustamise oht! Kui kaugjuhtimispulti ei kasutata pikka aega, eemaldage patareid.

- 1 Avage patareipesa.



- 2 Sisestage kaks leelispatareid, tüüp LR03-AAA-1,5 V, õige polaarsusega (+/-), nagu näidatud.

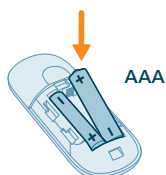

- 3 Sulgege patareipesa.



Aroomi funktsiooni kasutamine

Eeterlikud õlid pole tootega kaasas. Vajadusel ostke ja kasutage eeterlikke õlisid.

Enne kasutamist lugege ja järgige eeterlike õlide kasutusjuhendit ja ohutut kasutamist.

Enne eeterlike õlide aroomikarpi lisamist veenduge, et toode on elektrivõrgust lahti ühendatud.

Mitte kasutada muid aineid peale eeterlike õlide.

Kontrollige eeterliku õli koostisosade teavet enda allergiate suhtes ja vajadusel välistage kasutamine.

Konsulteerige ja järgige arsti juhiseid enne eeterliku õli kasutamist, kui olete rase, imetate, teil on hingamisprobleemid või soovite õli imikutel kasutada.

Kui tunnete eeterliku õli kasutamisel end halvasti, ebamugavust või ärritust, lõpetage palun kasutamine.

Ärge kasutage eeterliku õliga aroomifunktsiooni imikutel, rasedatel või naistel laktatsiooniperioodil.

1 Vajutage aroomikarpi avamiseks.

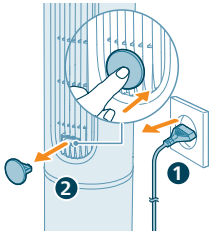

2 Eemaldage aroomikarp ja tilgutage 2–3 tilka eeterlikku õli kaasasolevale aroomipadjale.

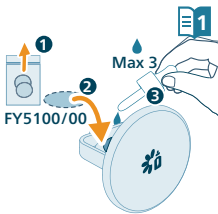

3 Pange aroomikarp seadmesse tagasi.

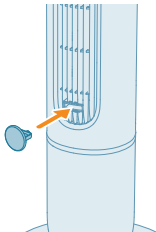

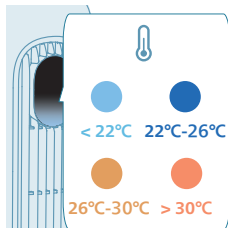

Tornventilaatori kasutamine

Temperatuuri märgutule teave



Temperatuurinäit süttib automaatselt, kui tornventilaator sisse lülitatakse, ja valguse värvus muutub vastavalt temperatuurile. Selle funktsiooni saab välja lülitada rakenduses Air+.

Temperatuur	Värvus	Temperatuuritase
≤ 22 °C		Jahe
22–26 °C		Mugav
26–30 °C		Soe
> 30 °C		Kuum

Sisselülitamine ja ooterežiim

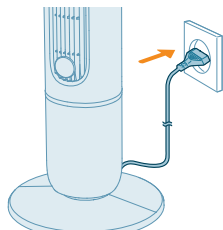

1 Sisestage pistik pistikupessa.



2 Tornventilaatori sisselülitamiseks vajutage seadme või kaugjuhtimispuldi nuppu . Seade annab helisignaali.

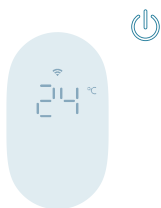

3 Ooterežiimi minekuks vajutage uuesti nuppu .

Kui seade on ooterežiimis, kuvab ekraan ümbritsevat temperatuuri madala heledusega. Temperatuurinäidu väljalülitamiseks keelake see funktsioon rakenduses.

Režiimi vahetamine

Vajutage režiimi vahetamise nuppu, et valida käsitsirežiimi, režiimi AutoAdapt, loomuliku tuuleiili režiimi ja täiustatud puhkerežiimi vahel.

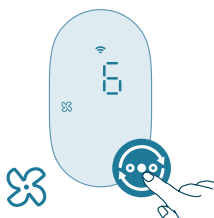

Käsitsirežiim. Säilitage õhuvoo ja helitaseme kontroll kiirusetasemetel 1–12 abil.

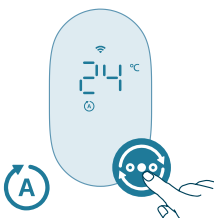

Režiim AutoAdapt. AutoAdapt reguleerib ventilaatori kiirust automaatselt vastavalt toatemperatuuri muutumisele, alustades viimasest käsitsi seadistatud kiirusest. See peenhäälestab pidevalt jõudlust, et säilitada teie eelistatud mugavustase.

Režiimis AutoAdapt reageerib ventilaator sammuga 1 °C.

- Iga ümbritseva õhu temperatuuri tõusu 1 °C korral suureneb ventilaatori kiirus ühe taseme võrra.
- Iga ümbritseva õhu temperatuuri languse 1 °C korral väheneb ventilaatori kiirus ühe taseme võrra.

Näide Kui viimati lülitasite ventilaatori kiirusele 6 ja temperatuur tõuseb 2 °C võrra, tõstab ventilaator järk-järgult kiiruse 8 peale. Kui temperatuur seejärel langeb 1 °C võrra, langetab see automaatselt kiiruse 7 peale.

Täiustatud unerežiim: täiustatud unerežiimis vähendatakse ventilaatori kiirust järk-järgult iga 30 minuti järel, samal ajal lülitatakse vitriinvalgustus välja. See aitab loomulikult viisil unne suikuda ja energiat säästa.





Loomuliku tuuleiili režiim: nautige tuult loomuliku tuuleiili režiimis. Selles režiimis reguleeritakse ventilaatori kiiruseid dünaamiliselt, et matkida õhu loomulikku liikumist, samuti ruumis rahustava tuuleiili pakkumiseks.

Ventilaatori kiiruse muutmine

1-12

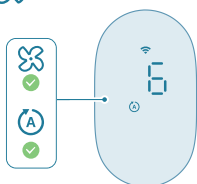

Ventilaatori pöörlemiskiiruste 1–12 vahel valimiseks vajutage seadmel olevat ventilaatori pöörlemiskiiruse nuppu või kaugjuhtimispuldil olevat noolenuppu.

Ventilaatori kiirust saab reguleerida nii režiimis AutoAdapt kui ka käsitsirežiimis.

Märgutulede sisse-/väljalülitamise funktsiooni kasutamine



Ekraani valgustuse sisse- või väljalülitamiseks vajutage valguse sisse-/väljalülitamise nuppu.

Võnkumine

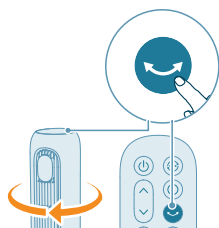

Võnkumisfunktsiooni aktiveerimiseks vajutage seadme või kaugjuhtimispuldil võnkumisnuppu.

Ventilaatori heli vaigistamine

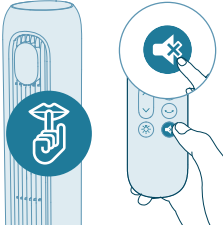

- Ventilaatori heli vaigistamiseks vajutage kaugjuhtimispuldi vaigistusnuppu.
- Heli vaigistamise tühistamiseks vajutage uuesti kaugjuhtimispuldi vaigistusnuppu

Puhastamine ja korrashoid

Tõmmake seadme pistik alati enne puhastamist seinakontaktist välja.

Ärge kastke seadet vette ega mõne muu vedeliku sisse.

Ärge kasutage kunagi seadme osade puhastamiseks abrasiivseid, karme või tuleohtlikke puhastusvahendeid nagu valgendi või alkohol.

Puhastage regulaarselt ventilaatori väliskülge, et vältida tolmu kogunemist.

- Kasutage kütteseadme välispinna ja õhu väljavoolu ava puhastamiseks pehmet kuiva lappi.

Hoiustamine

- 1 Lülitage õhupuhastaja välja ja eemaldage pistik pistikupesast.
- 2 Puhastage seade.
- 3 Hoidke seadet ohutus ja kuivas kohas.
- 4 Peske alati pärast puhastamist põhjalikult käsi.

Veaotsing

See peatükk annab ülevaate üldistest probleemidest, mis võivad selle seadmega seoses tekkida. Kui te ei suuda probleemi alltoodud teabe abil lahendada, võtke ühendust oma riigi klienditeeninduskeskusega.

Probleem	Võimalik lahendus
Mu ventilaator ei lülitu sisse ega välja.	Kui seadet ei saa sisse lülitada, palun veenduge, et toiteadapter on korralikult ühendatud või proovige teist pistikupesast.
	Kui seade ikka ei tööta, võtke ühendust oma riigi klienditeeninduskeskusega.
Kaugjuhtimispult ei tööta korralikult.	Kontrollige, kas patareid on kaugjuhtimispuldil õigesti või asendage uute patareidega.

	Veenduge, et kaugjuhtimispuul on suunatud seadme signaali vastuvõtjale ja võtke eest esemed, mis võivad signaali blokeerida.
Minu ventilaator ei tooda piisavalt õhku või on väga nõrk.	Veenduge, et seade oleks maksimaalse õhuringluse saavutamiseks seadistatud suurima ventilaatori kiirusele. Laske seadmel kogu ruumis õhku täielikult ringleda, see võib võtta paar minutit.
	Veenduge, et kõik õhu sisse- ja väljalaskevõred on takistusteta.
Ventilaator tekitab imelikku/põlenud lõhna.	Esimestel kasutuskordadel võib seade eritada plastmassi lõhna. See on uuel seadmel normaalne. Kui aga seade tekitab põlenud lõhna, lülitage see välja ja tõmmake pistik seinakontaktist välja. Seejärel võtke ühendust oma riigi klienditeeninduskeskusega.
Ventilaator on liiga vali.	Mida suurem on seadme ventilaatori kiirus, seda valjem on müra. Määrake ventilaatori kiirus väiksemaks, müra väheneb.
	Kui midagi kukub õhu väljalaskeavasse, võib see põhjustada ebatavaliselt valju heli. Lülitage seade kohe välja ja eemaldage võõrkehad seadmest.
	Palun kontrollige uuesti iga paigaldusetappi kiirjuhendi või kasutusjuhendi juhiste põhjal ja veenduge, et ventilaatori alus on õigesti kokku pandud.
	Ebahariliku heli kõlamilisel pöörduge oma riigi klienditeeninduskeskusesse.
Ventilaatori alus kõigub või vibreerib.	Kontrollige, kas seade on asetatud tasasele põrandale või pinnale.
	Kontrollige, kas seadme all on võõrkehi.
	Kontrollige, kas seadme alus on õigesti kokku pandud.
	Vaadake peatükki „Ventilaatori paigaldamine“.
Minu aroomifunktsioon ei tööta hästi (liiga nõrk või tugev).	Kasutage korralikult 2-3 tilka eeterlikku õli.
	Erinevad eeterlikud õlid võivad olla erineva intensiivsusega.
	Lõhna hajumine kogu ruumis võtab aega.
Wi-Fi-seadistus ei õnnestunud.	Veenduge, et teie nutitelefon oleks ühendatud 2,4 GHz (kodu) WiFi-võrguga, mitte 5 GHz WiFi-võrgu või avaliku WiFi-võrguga. Edukaks sidumiseks soovime enne sidumisprotsessi alustamist mobiilse andmeside välja lülitada.
	Veenduge, et olete andnud järgmised load: „Asukoht“, „Hoiustamine“, „Bluetooth“ ja „Kohalik võrk“ teie nutitelefoni. Pärast edukat WiFi seadistamist saate lubade seadeid vastavalt soovile muuta.

Veenduge, et olete sisestanud õige WiFi parooli. Parool on tõstutundlik ja võib olla maksimaalselt 63 tähemärki. Erisümboloid ei aktsepteerita.

Veenduge, et teie koduse WiFi-võrgu nimi oleks õige. Võrgu nimi on tõstutundlik.

Kui kasutate oma nutitelefoni VPN-i, lülitage see enne sidumisprotsessi alustamist välja.

Kui teie ruuteril on sidumise blokeerimiseks seadistatud valge nimekiri, keelake see eduka ühenduse tagamiseks.

Veenduge, et teie seade ja nutitelefoni oleksid ruuterist 10 meetri raadiuses.

Veenduge, et rakendus oleks värskendatud viimasele versioonile.

Garantii ja tootetugi

Versuni Netherlands B.V., registreeritud aadressil Claude Debussylaan 88, Amsterdam, Holland, annab sellele tootele alates ostukuupäevast (või tarnekuupäevast, kui see on hilisem) kaheaastase garantii. Garantii ei kehti, kui defekt tuleneb valest kasutamisest või puudulikust hooldusest. Meie garantii ei mõjuta teie seadusest tulenevaid tarbijaõigusi. Lisateabe, varuosade või garantii saamiseks minge meie veebisaidile home.id/support.

Varuosade või tarvikute tellimine

Kui te peate mõnd osa vahetama või soovite lisaosa tellida, pöörduge Philipsi toodete edasimüüja poole või külastage veebilehte www.philips.com/support. Kui teil on osade muretsemisega raskusi, pöörduge oma riigi Philipsi klienditeeninduskeskusesse.

Mudel CX7550, mille kohta on esitatud alljärgnev teave

Kirjeldus	Tähis	Väärtus	Üksus
Suurim ventilaatori voolukiirus	F	40,7	m ³ /min
Ventilaatori väljundvõimsus	P	26,8	W
Tõhususväärtus	SV	1,5	(m ³ /min)/W
Elektritarbimine ooteseisundis	P _{SB}	0,6	W
Ventilaatori helivõimsustase	L _{WA}	58	dB(A)
Ventilaatori helirõhutase	L _{pnc}	43,9	dB(A)
Suurim õhuvoolu kiirus	C	4,0	m/s

Tõhusväärtuse mõõtmisstandard IEC60879:2019

Kontaktandmed lisateabe saamiseks DAP B.V.
Tussendiepen 4 a, 9206AD Drachten, Holland

Maksimaalne õhukiirus (õhu väljavooluava juures) C 8,4 m/s

Importante

Antes de usar el aparato, lea atentamente este manual y consérvalo por si necesitara consultarlo en el futuro.

Para garantizar el mejor rendimiento, le recomendamos actualizar el firmware del ventilador de torre a la versión más reciente. Puede hacerlo a través de la app Air+ (solo para productos con Wi-Fi/Bluetooth).

Peligro

- No deje que entre ningún líquido o detergente inflamable en el aparato para evitar el riesgo de incendio o de descargas eléctricas.

Advertencia

- Este aparato puede ser usado por niños a partir de 8 años y por personas con su capacidad física, psíquica o sensorial reducida y por quienes no tengan los conocimientos y la experiencia necesarios, si han sido supervisados o instruidos acerca del uso del aparato de forma segura y siempre que sepan los riesgos que conlleva su uso.
- No permita que los niños jueguen con el aparato.
- Los niños no deben llevar a cabo la limpieza ni el mantenimiento a menos que lo hagan bajo supervisión.
- Mantenga el producto alejado de los niños de 3 años a menos que se les supervise continuamente.
- Este aparato no debe ser usado por personas (incluidos los niños) con su capacidad físico-sensorial o psíquica reducida, ni por quienes no tengan los conocimientos y la experiencia necesarios, a menos que sean supervisados o instruidos acerca del uso del aparato por una persona responsable de su seguridad.
- Vigile a los niños para asegurarse de que no jueguen con el aparato.
- No bloquee la entrada y salida de aire con ningún objeto.
- No introduzca dedos, palos u otros objetos en el aparato para evitar descargas eléctricas, lesiones físicas o incendios.
- No utilice el aparato cerca de aparatos de gas ni chimeneas.
- No pulverice materiales inflamables, como insecticidas o fragancias alrededor del aparato.
- No utilice el aparato si muestra signos visibles de daños en el propio dispositivo, el enchufe o el cable de alimentación.
- No utilice el aparato si se ha caído.
- Si el cable de alimentación está dañado, debe ser sustituido por Philips o por un centro de servicio autorizado por Philips u otro personal cualificado con el fin de evitar situaciones de peligro.

- ADVERTENCIA: Mantenga las pilas nuevas y usadas fuera del alcance de los niños. Su ingesta puede provocar quemaduras químicas, perforación de tejidos blandos y la muerte. Pueden producirse quemaduras graves en las primeras 2 horas tras la ingesta. Si cree que es posible que se haya ingerido una pila o que se haya introducido en cualquier parte del cuerpo, busque atención médica inmediata.
- ADVERTENCIA: Deseche las pilas usadas de inmediato y de forma segura.
- Interfaz Wi-Fi estándar basada en 802.11b/g/n/ax a 2412-2472 MHz con una potencia de salida máxima de 64 mW EIRP (solo para productos con Wi-Fi).
- Bluetooth versión 5.2 (LE) a una frecuencia de 2402-2480 MHz con salida de RF inferior a 10 mW EIRP (solo para productos con Bluetooth).

Precaución

- El dispositivo no debe colocarse justo debajo de una toma de corriente.
- Ponga y utilice siempre el aparato sobre una superficie seca, estable, plana y horizontal.
- No utilice el aparato en entornos con mucha humedad como baños, aseos, cocinas, piscinas o cualquier entorno exterior.
- No se siente ni se ponga de pie sobre el aparato. No golpee el aparato. No coloque nada sobre el aparato.
- Desenchufe siempre el aparato cuando vaya a moverlo, limpiarlo o realizar otras tareas de mantenimiento necesarias. Tras el montaje, no retire las protecciones durante el uso o la limpieza.
- El aparato está diseñado únicamente para su uso doméstico en condiciones de funcionamiento normales.
- Use este mando a distancia únicamente con el tipo de pila desechable especificado en el manual de usuario.
- No cargue pilas no recargables.
- Mantenga el producto y las baterías alejados del fuego, y no los exponga a la luz solar directa ni a temperaturas elevadas.
- Si el producto se calienta de forma anormal, huele mal o cambia de color, deje de usarlo y contacte con Philips.
- No enrolle el cable de alimentación alrededor de la base.
- No coloque el ventilador de torre en una ventana. Mantenga el ventilador de torre alejado del agua y de zonas húmedas. Mantenga el ventilador de torre alejado de llamas abiertas, fuentes de calor u otros aparatos de calefacción y cocina.
- No coloque nada en ninguna abertura del ventilador de torre.
- No coloque el mando a distancia ni las pilas en hornos microondas ni sobre placas de inducción.
- No modifique, perfore, dañe ni desmonte el mando a distancia ni las pilas para evitar que se sobrecalienten o emitan sustancias tóxicas o peligrosas. No produzcan cortocircuitos en las baterías.
- En caso de daños o fugas en las pilas, evite el contacto con la piel o los ojos. Si esto ocurre, enjuague la zona con agua de forma inmediata y consulte con su médico.
- Al manipular pilas, asegúrese de sus manos, el mando a distancia y las pilas están secos.

- Inserte 2 pilas alcalinas de tipo LR03-AAA-1.5V con los polos + y - orientados en la dirección indicada en el soporte o compartimento de las pilas.
- No mezcle pilas de diferentes marcas y tipos, nuevas y usadas, ni con códigos de fecha diferentes.
- Retire las pilas del mando a distancia si no lo va a utilizar durante algún tiempo.
- Para evitar que se produzcan de forma accidental cortocircuitos en las pilas tras su extracción, no permita que los terminales de las mismas entren en contacto con objetos metálicos (por ejemplo, monedas, horquillas o anillos). No envuelva las pilas en papel de aluminio. Recubra con cinta aislante los terminales de las pilas o ponga estas en una bolsa de plástico antes de desecharlas.
- No deje pilas desechables gastadas dentro del mando a distancia.
- No utilice la función de aroma si tiene alergia a los aceites esenciales.
- Lea detenidamente el manual de usuario de los aceites esenciales antes de utilizar la función de aroma.
- Asegúrese de que el producto está desconectado de la alimentación antes de verter aceites esenciales en la caja de aroma.
- Se recomienda no utilizar la función de aroma si tiene problemas respiratorios.
- Si se siente mal durante el uso de la función de aroma, deténgala de inmediato.
- No utilice la función de aroma en presencia de bebés, embarazadas ni mujeres en periodo de lactancia.
- No se recomienda el uso de sustancias que no sean aceites esenciales.
- La marca "T" de la placa de modelo indica que este ventilador es adecuado para su uso en climas tropicales.

Campos electromagnéticos (CEM)

Este aparato cumple los estándares y normativas aplicables sobre exposición a campos electromagnéticos.

Reciclaje



Este símbolo significa que el producto no debe desecharse con la basura normal del hogar (2012/19/UE).



- Este símbolo significa que el producto contiene pilas desechables que no se pueden desechar con la basura normal del hogar ([UE] 2023/1542).
- Siga la normativa de su país para la recolección selectiva de productos eléctricos y electrónicos y de baterías. El desecho correcto ayuda a evitar consecuencias negativas para el medio ambiente y la salud humana.

Eliminación de las pilas desechables

El mando a distancia es el único que contiene pilas desechables.

Para quitar las pilas desechables, consulte las instrucciones para colocarlas o extraerlas del manual de usuario.

Extraiga siempre las pilas desechables descargadas del producto. Tome las medidas de seguridad necesarias al desecharlas.

Declaración de conformidad de la UE simplificada

Por la presente, DAP B.V. declara que el equipo de radio tipo CX7550 cumple la Directiva 2014/53/UE. El texto completo de la declaración de conformidad de la UE está disponible en la siguiente dirección de Internet: www.philips.com.

Su ventilador de torre

Descripción del producto

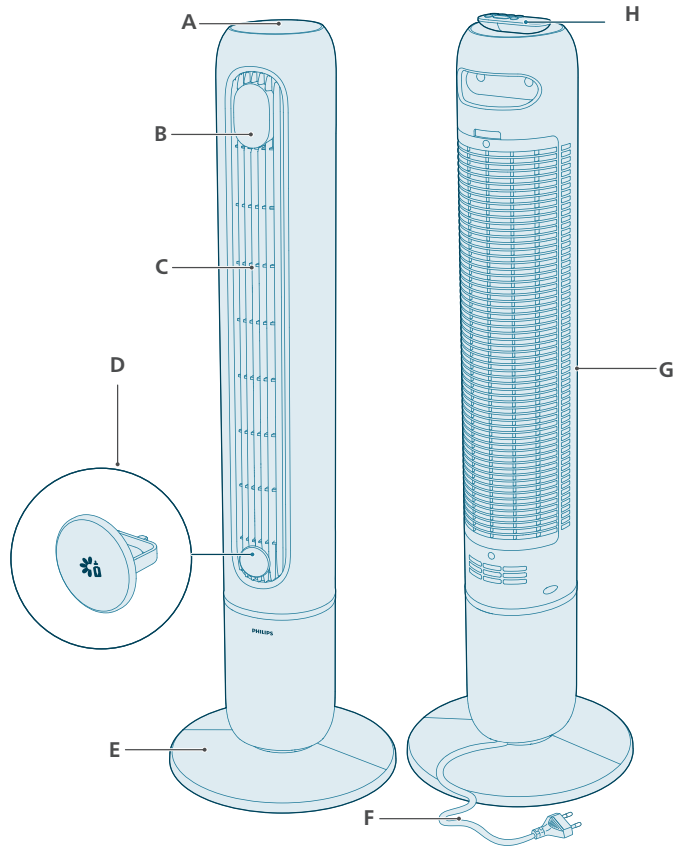

A Botones de control

B Panel de visualización

C Salida de aire

D Caja de aroma

E Base del ventilador

F Cable de alimentación





G Entrada de aire

H Mando a distancia

Descripción de los controles



Botones de control

	Conmutador de modo		Botón del temporizador
	Botón de encendido/espera		Botón de oscilación
	Selección de velocidad del ventilador		

Panel de visualización

	Indicador de silencio		Modo AutoAdapt
1-12 h	Indicador del temporizador		Modo Sueño avanzado
	Velocidad manual (niveles 1-12)		Modo Brisa natural
	Indicador de Wi-Fi		

Descripción general del mando a distancia

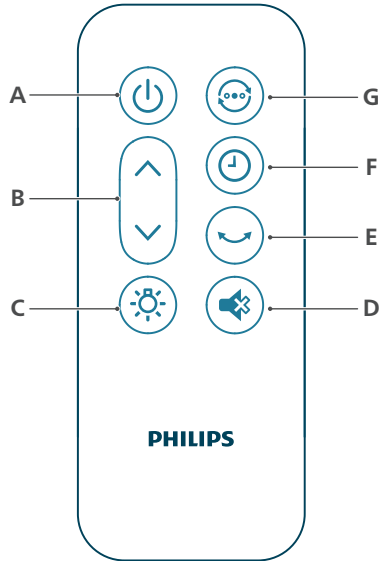

A	Botón de encendido/apagado	E	Botón de oscilación
B	Selección de velocidad del ventilador	F	Botón del temporizador
C	Botón de encendido/apagado del piloto	G	Botón de conmutador de modo
D	Botón de silencio		

Primeros pasos

Explicación del indicador de Wi-Fi

Estado del icono de Wi-Fi	Estado de la conexión Wi-Fi
Parpadeo en naranja	Conexión a un smartphone
Estable en naranja	Conectado al smartphone
Parpadeo en blanco	Conectándose al servidor
Estable en blanco	Conectado al servidor
Desactivado	La función de Wi-Fi está desactivada o las luces del dispositivo están apagadas

Conexión Wi-Fi

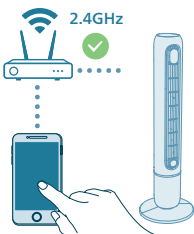
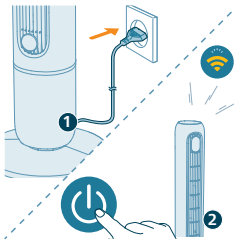

Configuración de la conexión Wi-Fi por primera vez

1 Descargue e instale la aplicación "Air+" de Philips desde el App Store o Google Play.

2 Enchufe el ventilador de torre a la toma de corriente y pulse el botón de encendido para encenderlo.

- El indicador Wi-Fi  parpadea en naranja por primera vez.

3 Asegúrese de que su smartphone o tableta están correctamente conectados a la red Wi-Fi.

Nota:

Active la función Bluetooth en su smartphone para garantizar un emparejamiento sencillo.

Asegúrese de que su smartphone esté conectado a una red Wi-Fi de 2,4 GHz (doméstica) y no a una pública o de 5 GHz. Para que el emparejamiento se realice correctamente, le recomendamos que desactive los datos móviles antes de iniciar el proceso.

4 Abra la aplicación Philips "Air+" y toque "Añadir un dispositivo" o el botón "+" de la parte superior de la pantalla. Siga las instrucciones en pantalla para conectar el aparato a la red.

- Cuando la conexión se haya establecido correctamente, el indicador Wi-Fi se encenderá en blanco fijo.

Nota:

Esta instrucción es válida únicamente cuando el aparato se configura por primera vez. Repita la configuración si la red ha cambiado o si es necesario repetirla.

Si quiere conectar más de un aparato al smartphone o tableta, podrá añadir el aparato en la aplicación en otros smartphones sin tener que restablecer la conexión Wi-Fi del dispositivo.

Asegúrese de que la distancia entre su smartphone o tableta y el aparato sea inferior a 10 m y de que no haya obstáculos entre ellos.

Restablecer la conexión Wi-Fi

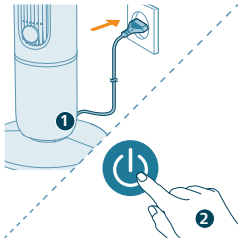

1 Enchufe el ventilador de torre a la toma de corriente y pulse  para encenderlo.

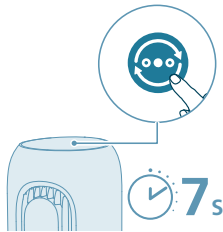

2 Mantenga pulsado el botón  durante 7 segundos hasta que oiga un pitido.

- El ventilador de torre entrará en el modo de emparejamiento.

- El indicador Wi-Fi  parpadea en naranja.

3 Siga los pasos 3 y 4 de la sección "Configuración de la conexión Wi-Fi por primera vez".

Instalación de la base del ventilador

Retire todos los materiales de embalaje antes de utilizar el producto por primera vez.

Nota: Asegúrese de que el ventilador está desenchufado de la toma de corriente eléctrica antes de instalar la base.

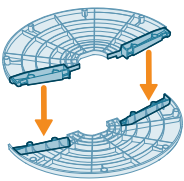

1 Alinee los dos clips con las ranuras de fijación de la base del ventilador y, a continuación, presione con firmeza para que encajen en su sitio.

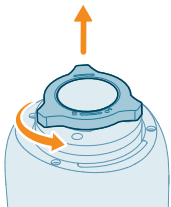

2 Dele la vuelta con cuidado el ventilador de torre. Retire la tuerca de plástico situada en la parte inferior del ventilador de torre desenroscándola.

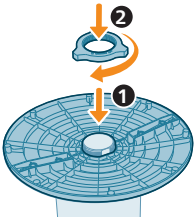

- 3 Instale la base en el ventilador de torre. Vuelva a enroscar firmemente la tuerca de plástico.

Uso del mando a distancia por primera vez

Riesgo de daños en el producto. Quite la pila del mando a distancia si este no se va a usar durante un periodo largo de tiempo.

- 1 Abra el compartimento de las pilas.



- 2 Inserte 2 pilas alcalinas tipo LR03-AAA-1.5V con la polaridad (+/-) correcta, tal y como se indica.

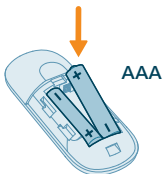

- 3 Cierre el compartimento de las pilas.



Uso de la función de aroma

El producto no incluye aceites esenciales. Compre y utilice los aceites esenciales si es necesario.

Lea y siga las instrucciones de seguridad y uso del aceite esencial antes de usarlo.

Asegúrese de que el producto está desconectado de la fuente de alimentación antes de añadir aceites esenciales en la caja de aroma.

No utilice otras sustancias que no sean aceites esenciales.

Consulte la información sobre los ingredientes del aceite esencial para no utilizarlo si tiene alergia a alguno de ellos.

Consulte y siga las recomendaciones de su médico antes de usar aceites esenciales cerca de bebés, mujeres embarazadas o en periodo de lactancia, o si sufre afecciones respiratorias.

Si siente cualquier malestar o experimentas irritación o molestia al usar los aceite esenciales, deje de usarlos.

No utilice la función de aroma con aceites esenciales en presencia de bebés, embarazadas ni mujeres en periodo de lactancia.

1 Presione para abrir la caja de aroma.

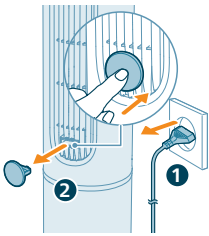

2 Retire la caja de aroma y añada 2 o 3 gotas de aceites esenciales a la almohadilla aromática suministrada.

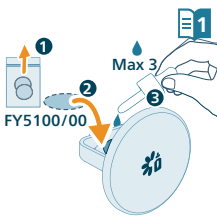

3 Vuelva a colocar la caja de aroma en el aparato.

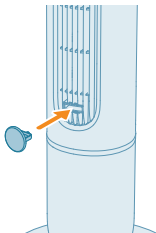

Uso del ventilador de torre

Explicación de la luz del nivel de temperatura

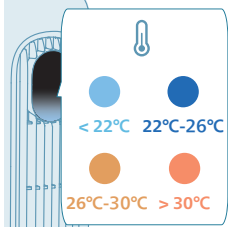

La pantalla de temperatura se ilumina automáticamente cuando al encender el ventilador de torre, y el color de la luz cambia en función de la temperatura. Esta función se puede desactivar en la app Air+.

Temperatura	Color	Nivel de temperatura
$\leq 22^{\circ}\text{C}$		Frío
22-26 °C		Agradable
26-30 °C		Cálido
$> 30^{\circ}\text{C}$		Calor

Encendido y modo de espera

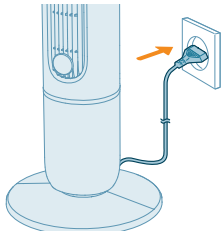

1 Introduzca la clavija en la toma de corriente.



2 Pulse el botón del aparato o del mando a distancia para encender el ventilador de torre. El aparato emite un pitido.

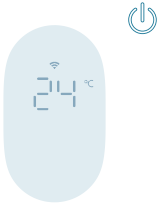

3 Vuelva a pulsar el botón  para activar el modo de reposo.

Mientras el aparato está en modo de espera, la pantalla muestra la temperatura ambiente con un brillo bajo. Para desactivar la visualización de la temperatura, desactive esta función en la app.

Cambio de modo

Presione el botón conmutador de modo para elegir entre los modos AutoAdapt, Brisa natural y Sueño avanzado.

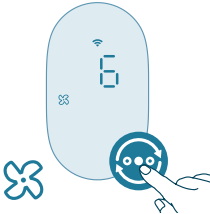

Modo Manual: Controla el flujo de aire y el nivel de sonido con los niveles de velocidad de 1 a 12.

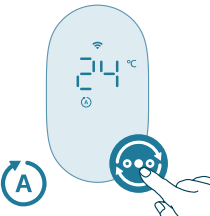

Modo AutoAdapt: AutoAdapt ajusta automáticamente la velocidad del ventilador a medida que cambia la temperatura de la habitación, empezando por la última velocidad establecida manualmente. Ajusta continuamente el funcionamiento para mantener el nivel de comodidad elegido.

En el modo AutoAdapt, el ventilador responde en pasos de 1 °C:

- Por cada aumento de 1 °C en la temperatura ambiente, la velocidad del ventilador aumenta un nivel.
- Por cada disminución de 1 °C en la temperatura ambiente, la velocidad del ventilador disminuye un nivel.

Ejemplo: Si ajustó el ventilador por última vez en la velocidad 6 y la temperatura aumenta 2 °C, el ventilador aumentará gradualmente la velocidad al nivel 8. Si la temperatura desciende 1 °C, reducirá automáticamente la velocidad al nivel 7.

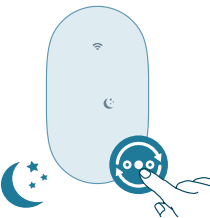

Modo Sueño avanzado: este modo reduce gradualmente la velocidad del ventilador cada 30 minutos y apaga las luces de la pantalla. Le ayuda a caer en un profundo sueño de forma natural a la vez que ahorra energía.



Modo Brisa natural: sienta el viento con el modo de brisa natural. Este modo ajusta la velocidad del ventilador de forma dinámica para imitar el movimiento natural del aire y crear una brisa relajante en la habitación.

Cambio de la velocidad del ventilador

 1-12

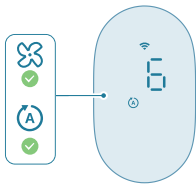

pulse el botón de velocidad del ventilador del aparato o el botón de flecha del mando a distancia para seleccionar la velocidad del ventilador entre los niveles 1 a 12.

Puede ajustar la velocidad del ventilador en los modos AutoAdapt y Manual.

Uso de la función de encendido/apagado del piloto



Pulse el botón de encendido/apagado del piloto en el mando a distancia para atenuar, encender o apagar la luz del panel de visualización.

Oscilación

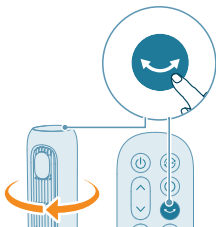

Pulse el botón de oscilación del aparato o del mando a distancia para activar la función de rotación.

Silenciar el pitido del ventilador

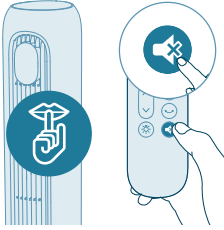

- Pulse el botón de silencio del mando a distancia para silenciar el pitido del ventilador.
- Vuelva a pulsar el botón de silencio del mando a distancia para reactivar el pitido.

Limpeza y mantenimiento

Desenchufe siempre el aparato antes de limpiarlo.

No sumerja nunca el aparato en agua u otros líquidos.

Nunca utilice productos de limpieza abrasivos, agresivos o inflamables, como lejía o alcohol, para limpiar cualquier parte del aparato.

Limpe regularmente el exterior del ventilador para evitar que se acumule el polvo.

- Utilice un paño suave y seco para limpiar el exterior del aparato y la salida de aire.

Almacenamiento

- 1 Apague y desconecte el aparato de la toma de corriente.
- 2 Limpe el aparato.
- 3 Guarde el aparato en un lugar fresco y seco.
- 4 Lávese siempre bien las manos después de la limpieza.

Solución de problemas

Este capítulo resume los problemas más comunes que podría encontrarse con el aparato. Si no puede resolver el problema con la información que aparece a continuación, póngase en contacto con el Servicio de Atención al Cliente en su país.

Problema	Posible solución
Mi ventilador no se enciende ni se apaga.	Si el aparato no se enciende, compruebe que el enchufe está enchufado correctamente o pruebe con otra toma de corriente.
	Si el aparato sigue sin funcionar, póngase en contacto con el Servicio de Atención al Cliente en su país.

El mando a distancia no funciona correctamente.	Compruebe si las pilas están correctamente instaladas en el mando a distancia o sustitúyalas por pilas nuevas.
	Asegúrese de que el mando a distancia apunta hacia el receptor de señal del aparato y retire los objetos que puedan bloquear las señales.
Mi ventilador no produce suficiente aire o el torrente es muy débil.	Asegúrese de que el aparato está ajustado a la velocidad máxima del ventilador para que produzca la máxima circulación de aire. Deje que el aparato haga circular completamente el aire por toda la habitación; esto puede tardar unos minutos.
	Asegúrese de que todas las rejillas de entrada y salida de aire no estén obstruidas.
El ventilador produce un olor extraño o a quemado.	El aparato puede desprender cierto olor a plástico las primeras veces que lo use. Esto es normal en un aparato nuevo. Sin embargo, si el aparato produce un olor a quemado, apáguelo y desenchúfelo inmediatamente y contacte con el Servicio de Atención al Cliente en su país.
Mi ventilador hace demasiado ruido.	Cuanto más alta sea la posición de velocidad del ventilador del aparato, más ruido emitirá. Reduzca la velocidad del ventilador para atenuar el ruido.
	Si cae algo en la salida de aire, esto también puede provocar un ruido anormal. En ese caso, apague el aparato inmediatamente y saque los cuerpos extraños que hayan entrado en él.
	Vuelva a comprobar cada paso de la instalación según las instrucciones de la guía de inicio rápido o el manual del usuario y asegúrese de que la base del ventilador está montada correctamente.
	Si el sonido es anormal, contacte con el servicio de atención del cliente de su país.
La base de mi ventilador se tambalea o vibra.	Compruebe si el aparato está colocado sobre un suelo o superficie planos.
	Compruebe si hay algún objeto extraño bajo del aparato.
	Compruebe si la base del aparato está correctamente montada.
	Revise el apartado "Instalación del ventilador".
Mi función de aroma no funciona bien (demasiado débil o fuerte).	Use 2-3 gotas de aceite esencial adecuado.
	Un aceite esencial diferente puede tener una intensidad percibida diferente.
	Se tarda un tiempo en eliminar el olor de toda la habitación.

No se ha configurado la conexión Wi-Fi correctamente.

Asegúrese de que su smartphone esté conectado a una red Wi-Fi de 2,4 GHz (doméstica) y no a una pública o de 5 GHz. Para que el emparejamiento se realice correctamente, le recomendamos que desactive los datos móviles antes de iniciar el proceso.

Asegúrese de activar los permisos de ubicación, almacenamiento, Bluetooth y red local en el smartphone. Una vez configurada la red Wi-Fi correctamente, podrá modificar los ajustes de permisos a su gusto.

Compruebe que ha introducido la contraseña de la red Wi-Fi correctamente. La contraseña distingue entre mayúsculas y minúsculas, y tiene un límite de 63 caracteres. No se aceptan símbolos especiales.

Asegúrese de que el nombre de la red Wi-Fi doméstica sea correcto. El nombre de la red distingue entre mayúsculas y minúsculas.

Si está utilizando una VPN en el smartphone, desactívela antes de iniciar el proceso de emparejamiento.

Si su router se basa en una lista de dispositivos permitidos para bloquear el emparejamiento, desactívela para garantizar que la conexión se realiza correctamente.

Asegúrese de que tanto el dispositivo como el smartphone estén a menos de 10 metros del router.

Asegúrese de que la aplicación esté actualizada a la versión más reciente.

Garantía y asistencia

Versuni Netherlands B.V., con domicilio social en Claude Debussylaan 88, 1082MD, Ámsterdam, Países Bajos, ofrece una garantía de dos años para este producto a partir de la fecha de compra (o la fecha de entrega, si es posterior). Esta garantía no será válida si el defecto se debe a un uso incorrecto o a un mantenimiento deficiente. Nuestra garantía no afecta a sus derechos legales como consumidor. Para obtener más información sobre piezas de repuesto o accesorios, o para hacer uso de la garantía, visite nuestro sitio web home.id/support.

Solicitud de piezas y accesorios

Si tiene que sustituir una pieza o desea adquirir una de repuesto, diríjase a su distribuidor de Philips o visite www.philips.com/support.

Si tiene problemas para obtener las piezas, contacte con el Servicio de Atención al Cliente de Philips en su país.

Datos que permitan identificar el CX7550 a que se refiere la información

Descripciones	Símbolo	Valor	Unidad
Caudal máximo del ventilador	F	40,7	m ³ /min
Potencia de salida del ventilador	P	26,8	W
Valor de servicio	SV	1,5	(m ³ /min)/W
Consumo de energía en modo de espera	P _{SB}	0,6	W
Nivel de potencia acústica del ventilador	L _{WA}	58	dB(A)
Nivel de presión acústica del ventilador	L _{pmc}	43,9	dB(A)
Velocidad máxima del aire	C	4,0	m/s
Norma de medición del valor de servicio	IEC60879:2019		
Datos de contacto para obtener más información	DAP B.V. Tussendiepen 4 a, 9206AD Drachten, Países Bajos		
Velocidad máxima del aire (en la salida de aire)	C	8,4	m/s

Important

Lisez attentivement ce manuel avant d'utiliser l'appareil et conservez-le pour une consultation ultérieure.

Pour garantir des performances optimales, il est conseillé de mettre le logiciel du ventilateur colonne à niveau vers la dernière version. Vous pouvez effectuer cette mise à niveau via l'application Air+ (uniquement pour les produits dotés d'une fonction Wi-Fi/Bluetooth®).

Danger

- Veillez à ne pas faire pénétrer de détergent inflammable ou de liquide dans l'appareil afin d'éviter toute électrocution et/ou tout risque d'incendie.

Avertissement

- Cet appareil peut être utilisé par des enfants âgés de 8 ans ou plus, des personnes dont les capacités physiques, sensorielles ou intellectuelles sont réduites ou des personnes manquant d'expérience et de connaissances, à condition que ces enfants ou personnes soient sous surveillance ou qu'ils aient reçu des instructions quant à l'utilisation sécurisée de l'appareil et qu'ils aient pris connaissance des dangers encourus.
- Les enfants ne doivent pas jouer avec l'appareil.
- Le nettoyage et l'entretien ne doivent pas être réalisés par des enfants sans surveillance.
- Les enfants de moins de 3 ans doivent être tenus à l'écart, à moins d'être surveillés en permanence.
- Cet appareil n'est pas destiné à être utilisé par des personnes (notamment des enfants) dont les capacités physiques, sensorielles ou intellectuelles sont réduites, ou par des personnes manquant d'expérience ou de connaissances, à moins que celles-ci ne soient sous surveillance ou qu'elles n'aient reçu des instructions quant à l'utilisation de l'appareil par une personne responsable de leur sécurité.
- Veillez à ce que les enfants ne jouent pas avec l'appareil.
- Ne bloquez pas l'entrée et la sortie d'air (par exemple, en plaçant des objets sur la sortie d'air ou devant l'entrée d'air).
- N'insérez pas de doigts, bâtons ou autres objets dans la machine afin d'éviter toute électrocution et blessure ou tout incendie.
- N'utilisez pas l'appareil à proximité d'un appareil fonctionnant au gaz ou d'une cheminée.
- Ne pulvérisez pas de produits inflammables tels que de l'insecticide ou du parfum autour de l'appareil.
- N'utilisez pas l'appareil si celui-ci, sa fiche ou son cordon d'alimentation présentent des signes visibles de détérioration.
- N'utilisez pas cet appareil s'il est tombé.
- Si le cordon d'alimentation est endommagé, il doit être remplacé par Philips, par un Centre Service Agréé Philips ou par un technicien qualifié afin d'éviter tout accident.

- AVERTISSEMENT : Gardez les piles neuves et usagées hors de portée des enfants. Leur ingestion peut causer des brûlures chimiques, une perforation des tissus mous et la mort. De graves brûlures peuvent survenir dans les 2 heures suivant l'ingestion. Si vous pensez qu'une pile a été avalée ou placée dans une partie du corps, consultez immédiatement un médecin.
- AVERTISSEMENT : Mettez les piles usagées au rebut immédiatement et de manière sécurisée.
- Interface Wi-Fi standard basée sur la norme 802.11b/g/n/ax à 2 412-2 472 MHz avec une PIRE maximale de 64 mW (uniquement pour les produits dotés d'une fonction Wi-Fi).
- Bluetooth® version 5.2 (LE) à une fréquence de 2 402-2 480 MHz avec une PIRE de sortie RF inférieure à 10 mW (uniquement pour les produits dotés d'une fonction Bluetooth®).

Attention

- L'appareil ne doit pas être placé directement sous une prise électrique.
- Placez et utilisez toujours l'appareil sur une surface sèche, stable, plane et horizontale.
- N'utilisez pas l'appareil dans un environnement très humide tel qu'une salle de bain, des toilettes, une cuisine, une piscine ou n'importe quel lieu extérieur.
- Ne vous asseyez pas et ne montez pas sur l'appareil. Ne tapez pas sur l'appareil. Ne placez jamais d'objets au-dessus de l'appareil.
- Débranchez toujours l'appareil lorsque vous souhaitez le déplacer, le nettoyer ou effectuer une tâche d'entretien quelle qu'elle soit. Après le montage, ne retirez pas les protections lors de l'utilisation ou du nettoyage.
- Cet appareil est destiné à un usage domestique dans des conditions de fonctionnement normales.
- Utilisez cette télécommande uniquement avec le type de pile jetable spécifié dans le manuel d'utilisation.
- Ne rechargez pas de piles non rechargeables.
- Tenez le produit et les piles éloignés du feu et ne les exposez pas directement aux rayons du soleil ou à des températures élevées.
- Si le produit devient anormalement chaud, qu'il sent mauvais ou qu'il change de couleur, cessez de l'utiliser et contactez Philips.
- N'enroulez pas le cordon d'alimentation autour de la base.
- Ne placez pas le ventilateur colonne dans l'embrasure d'une fenêtre. Tenez le ventilateur colonne à l'écart de l'eau et des zones humides. Tenez le ventilateur à l'écart des flammes nues, des sources de chaleur, ou de tout appareil de chauffage ou de cuisson.
- Ne placez aucun objet dans les ouvertures du ventilateur colonne.
- Ne placez pas la télécommande et les piles au micro-ondes ou sur une cuisinière à induction.
- Ne modifiez pas, ne percez pas, n'endommagez pas et ne démontez pas la télécommande ou les piles pour éviter que ces dernières ne chauffent ou ne dégagent des substances toxiques ou dangereuses. Ne court-circuitiez pas la batterie.

- Si la batterie est endommagée ou fuit, évitez tout contact avec la peau ou les yeux. Si cela se produit, rincez immédiatement à l'eau et consultez un médecin.
- Lorsque vous manipulez les piles, assurez-vous que vos mains, la télécommande et les piles sont sèches.
- Insérez 2 piles alcalines de type LR03-AAA-1,5 V en orientant les pôles + et - dans le sens indiqué dans le compartiment à piles ou dans le support.
- Ne mélangez pas différentes marques et types de piles, ne mélangez pas des piles neuves et anciennes, et n'utilisez pas de piles indiquant différents codes de date.
- Retirez les piles de la télécommande si vous ne comptez pas l'utiliser pendant un certain temps.
- Pour éviter un court-circuit accidentel des piles une fois celles-ci retirées, ne laissez pas les bornes des piles entrer en contact avec des objets métalliques (par exemple, des pièces de monnaie, des épingles, des bagues). N'enroulez pas les piles dans de l'aluminium. Collez du ruban adhésif sur les bornes des piles ou placez ces dernières dans un sac en plastique avant de les jeter.
- Ne laissez pas des piles jetables vides à l'intérieur de la télécommande.
- N'utilisez pas la fonction d'aromathérapie si vous êtes allergique aux huiles essentielles.
- Lisez attentivement le dépliant des huiles essentielles avant d'utiliser la fonction d'aromathérapie.
- Assurez-vous que le produit est débranché avant de verser des gouttes d'huiles essentielles dans le diffuseur d'aromathérapie.
- Il est recommandé de ne pas utiliser la fonction d'aromathérapie si vous avez des problèmes respiratoires.
- Si vous vous sentez mal pendant l'utilisation de la fonction d'aromathérapie, arrêtez immédiatement cette fonction.
- N'utilisez pas la fonction d'aromathérapie en présence de bébés, de jeunes enfants, de femmes enceintes et de femmes allaitantes.
- L'utilisation de substances autres que des huiles essentielles n'est pas recommandée.
- La marque « T » sur la plaque signalétique indique que ce ventilateur est adapté à une utilisation en climat tropical.

Champs électromagnétiques (CEM)

Cet appareil est conforme aux normes et réglementations applicables relatives à l'exposition aux champs électromagnétiques.

Recyclage



Ce symbole signifie que ce produit ne doit pas être mis au rebut avec les ordures ménagères (2012/19/UE).



- Ce symbole signifie que ce produit contient des piles jetables qui ne doivent pas être mises au rebut avec les ordures ménagères (EU : 2023/1542).
- Respectez les réglementations de votre pays concernant la collecte séparée des piles et des appareils électriques et électroniques. La mise au rebut appropriée des piles permet de protéger l'environnement et la santé.

Retrait des piles jetables

Seule la télécommande contient des piles jetables.

Pour retirer les piles jetables, reportez-vous aux instructions de placement et/ou de retrait des piles indiquées dans le mode d'emploi.

Retirez toujours les piles jetables vides du produit. Prenez toutes les précautions de sécurité nécessaires lorsque vous jetez les piles.

Déclaration de conformité UE simplifiée

DAP B.V. déclare par la présente que l'équipement radio CX7550 est en conformité avec la Directive 2014/53/UE. Le texte intégral de la déclaration de conformité UE est disponible à l'adresse suivante : www.philips.com.

Le ventilateur colonne

Présentation du produit

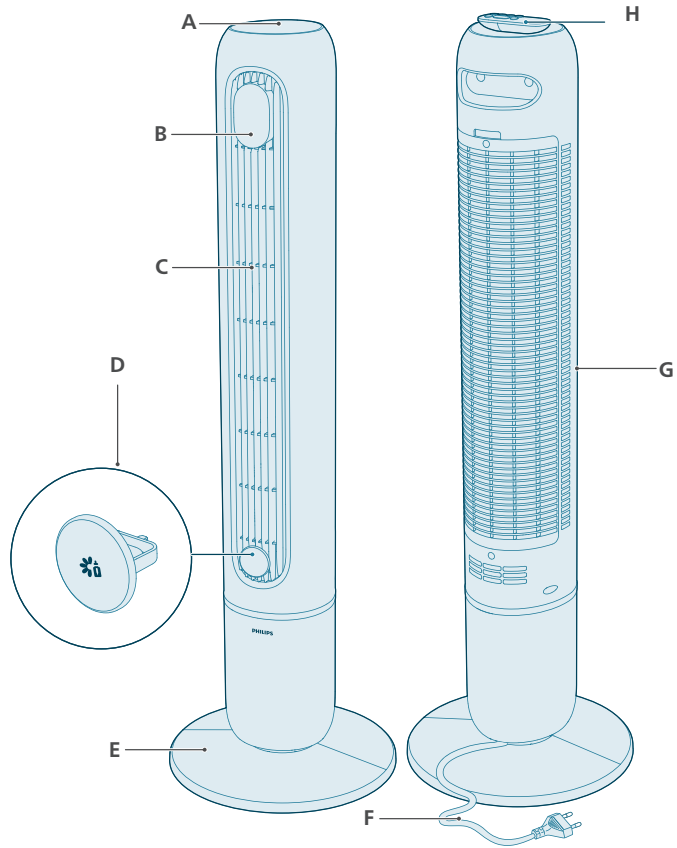

A Boutons de commande

B Afficheur

C Sortie d'air

D Diffuseur d'aromathérapie

E Socle du ventilateur

F Cordon d'alimentation

G Entrée d'air

H Télécommande







Présentation des commandes



Boutons de commande

	Sélecteur de mode		Bouton du programmateur
	Bouton de marche/veille		Bouton d'oscillation
	Sélection de la vitesse du ventilateur		

Afficheur

	Indicateur de mode Silence		Mode AutoAdapt
1-12 h	Voyant du minuteur		Mode Veille avancée
	Vitesse manuelle (niveaux 1 à 12)		Mode Brise naturelle
	Voyant Wi-Fi		

Présentation de la télécommande

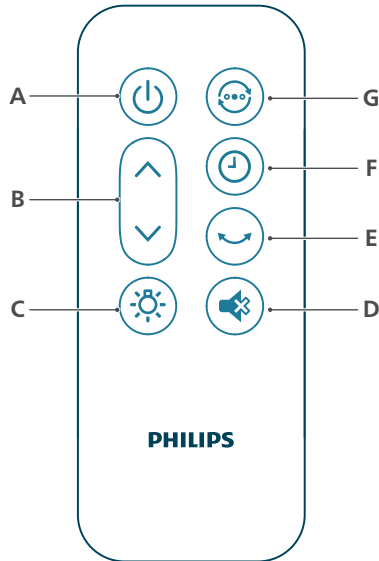

A Bouton marche/arrêt

B Sélection de la vitesse du ventilateur

C Bouton d'activation/désactivation de la lumière

D Bouton de silence

E Bouton d'oscillation

F Bouton du programmeur

G Sélecteur de mode

Guide de démarrage

Comprendre le voyant Wi-Fi

État de l'icône Wi-Fi

Orange clignotant

Orange stable

Blanc clignotant

Blanc stable

Éteint

État de la connexion Wi-Fi

En cours de connexion au smartphone

Connecté au smartphone

Établit une connexion au serveur

Connecté au serveur

La fonction Wi-Fi est désactivée ou les voyants de l'appareil sont éteints

Connexion Wi-Fi

Première configuration de la connexion Wi-Fi



- 1 Téléchargez et installez l'application Philips Air+ via l'App Store ou Google Play.

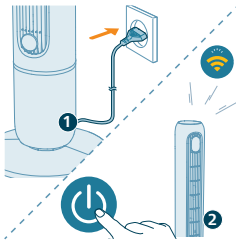

- 2 Branchez le ventilateur colonne sur la prise secteur et appuyez sur le bouton de marche pour l'allumer.
 - Le voyant Wi-Fi  clignote en orange lors de la première connexion.

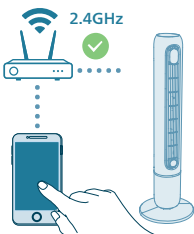

- 3 Assurez-vous que votre smartphone ou votre tablette est correctement connecté-e à votre réseau Wi-Fi.

Remarque :

Activez la fonction Bluetooth® sur votre smartphone pour assurer un appairage fluide.

Assurez-vous que votre smartphone est connecté à un réseau Wi-Fi 2,4 GHz (domestique) et non à un réseau Wi-Fi 5 GHz ou un réseau Wi-Fi public. Pour que l'appairage soit réussi, nous vous conseillons de désactiver vos données mobiles avant de lancer le processus d'appairage.



- 4 Lancez l'application Philips **Air+** et cliquez sur **Ajouter un appareil** ou appuyez sur le bouton + sur l'écran. Suivez les instructions à l'écran pour connecter l'appareil à votre réseau.

- Une fois la connexion établie, le voyant Wi-Fi reste allumé en blanc.

Remarque :

Cette instruction est valable uniquement lorsque l'appareil est configuré pour la première fois. Procédez à nouveau à la configuration si le réseau a changé ou en cas de nécessité.

Si vous souhaitez connecter plusieurs appareils à votre smartphone ou votre tablette, vous pouvez ajouter l'appareil dans l'application sur d'autres smartphones sans réinitialiser la connexion Wi-Fi sur l'appareil.

Assurez-vous que la distance entre le smartphone ou la tablette et l'appareil est inférieure à 10 m et qu'aucun obstacle n'interfère.

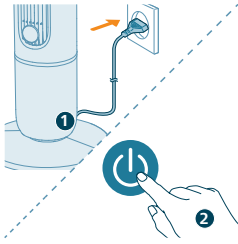

Réinitialiser la connexion Wi-Fi

1 Branchez le ventilateur colonne sur la prise secteur et appuyez sur  pour l'allumer.

2 Appuyez sur le bouton  pendant 7 secondes, jusqu'à ce que vous entendiez un bip.

- Le ventilateur colonne passe en mode d'appairage.
- Le voyant Wi-Fi  clignote en orange.

3 Suivez les étapes 3 et 4 de la section « Première configuration de la connexion Wi-Fi ».

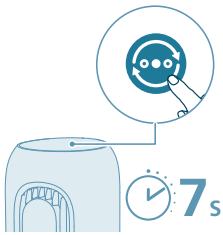

Installation du socle du ventilateur

Retirez tous les matériaux d'emballage avant la première utilisation.

Remarque : Assurez-vous que le ventilateur est débranché de la prise secteur avant d'installer le socle.

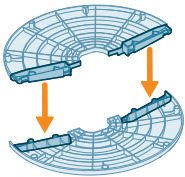

1 Aligned les deux clips avec les fentes de montage situées sur le socle du ventilateur, puis appuyez fermement pour les insérer.

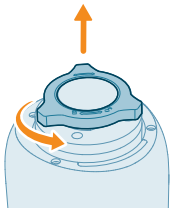

2 Retournez le ventilateur colonne avec précaution. Dévissez et retirez l'écrou en plastique situé sous le ventilateur colonne.

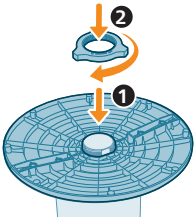

- 3 Fixez le socle au ventilateur colonne. Revissez fermement l'écrou en plastique.

Première utilisation de la télécommande

Risque d'endommagement du produit ! Retirez les piles de la télécommande si vous ne l'utilisez pas pendant une longue durée.

- 1 Ouvrez le compartiment à pile.



- 2 Insérez 2 piles alcalines de type LR03-AAA-1,5 V en respectant la polarité (+/-) indiquée.

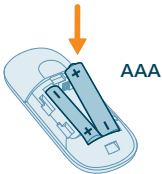

- 3 Fermez le compartiment à piles.



Utilisation de la fonction d'aromathérapie

Les huiles essentielles ne sont pas fournies avec le produit. Achetez et utilisez des huiles essentielles le cas échéant.

Lisez et suivez attentivement les instructions de sécurité et d'utilisation de l'huile essentielle avant de l'utiliser.

Assurez-vous que le produit est débranché du secteur avant de déposer des gouttes d'huiles essentielles dans le diffuseur d'aromathérapie.

N'utilisez pas d'autres substances que les huiles essentielles.

Consultez les informations relatives aux ingrédients de l'huile essentielle pour vérifier qu'elle n'a pas d'incidence sur vos allergies connues et excluez-la si nécessaire.

Pour les nourrissons, les femmes enceintes ou allaitantes et les personnes présentant des problèmes respiratoires, consultez votre médecin et suivez ses recommandations avant d'utiliser des huiles essentielles.

En cas de malaise, d'irritation ou de sensation de gêne pendant l'utilisation d'huiles essentielles, cessez de les utiliser.

N'utilisez pas la fonction d'aromathérapie avec huiles essentielles en présence de bébés, de jeunes enfants, de femmes enceintes et de femmes allaitantes.

1 Poussez sur le diffuseur d'aromathérapie pour l'ouvrir.

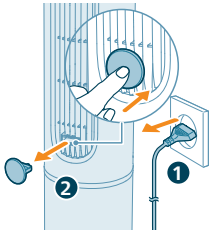

2 Retirez le diffuseur et déposez 2 à 3 gouttes d'huiles essentielles sur le coton d'aromathérapie fourni.

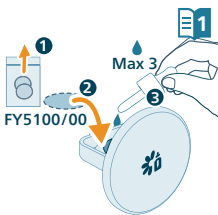

3 Remplacez le diffuseur d'aromathérapie dans l'appareil.

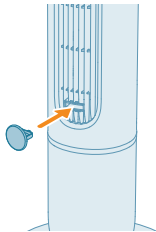

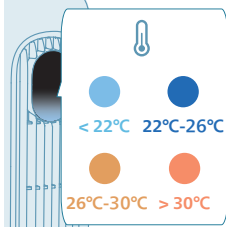

Utilisation du ventilateur colonne

Signification du voyant de température



L'affichage de la température s'active automatiquement lorsque le ventilateur colonne est allumé. La couleur du voyant change en fonction de la température. Cette fonctionnalité peut être désactivée dans l'application Air+.

Température	Couleur	Niveau de température
≤ 22 °C		Frais
22-26 °C		Confortable
26-30 °C		Chaud
> 30 °C		Très chaud

Mise en marche et mode Veille

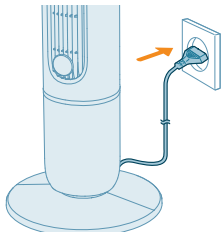

1 Branchez le cordon d'alimentation sur la prise secteur.



2 Appuyez sur le bouton  de l'appareil ou de la télécommande pour allumer le ventilateur colonne. L'appareil émet des bips.

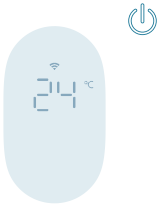

3 Appuyez de nouveau sur le bouton  pour passer en mode Veille.

Lorsque l'appareil est en mode Veille, l'afficheur indique la température ambiante avec une faible luminosité. Pour supprimer l'affichage de la température, désactivez cette fonction dans l'application.

Changement de mode

Appuyez sur le sélecteur de mode pour sélectionner les modes Manuel, AutoAdapt, Brise naturelle et Veille avancée.

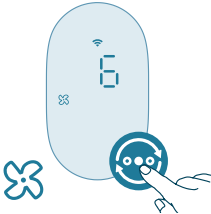

Mode Manuel : Gardez la maîtrise du flux d'air et du niveau sonore avec un niveau de vitesse compris entre 1 et 12.

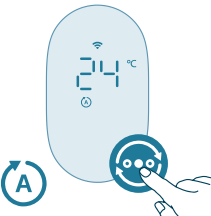

Mode AutoAdapt : Le mode AutoAdapt ajuste automatiquement la vitesse du ventilateur en fonction de l'évolution de la température ambiante, à partir de la dernière vitesse réglée manuellement. Il affine continuellement son fonctionnement pour maintenir le niveau de confort de votre choix.

En mode AutoAdapt, le ventilateur procède par paliers de 1 °C :

- À chaque augmentation de 1 °C de la température ambiante, la vitesse du ventilateur augmente d'un niveau.
- À chaque diminution de 1 °C de la température ambiante, la vitesse du ventilateur diminue d'un niveau.

Exemple : Si le dernier réglage du ventilateur correspondait à la vitesse 6 et que la température augmente de 2 °C, le ventilateur augmentera progressivement la vitesse jusqu'au niveau 8. Si la température chute ensuite de 1 °C, il baissera automatiquement la vitesse au niveau 7.

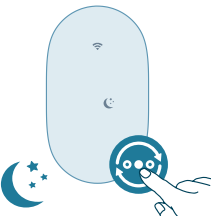

Mode Veille avancée : Le mode Veille avancée diminue progressivement la vitesse du ventilateur par palier de 30 minutes et éteint les voyants. Il vous aide à vous endormir naturellement tout en économisant de l'énergie.

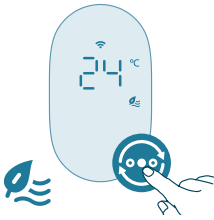

Mode Brise naturelle : Retrouvez la sensation procurée par le vent avec le mode Brise naturelle. Ce mode ajuste dynamiquement la vitesse du ventilateur pour imiter les mouvements naturels de l'air et créer une brise apaisante dans la pièce.

Modification de la vitesse du ventilateur

 1-12

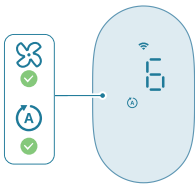

Appuyez sur le bouton de vitesse du ventilateur ou sur le bouton fléché de la télécommande pour sélectionner une vitesse comprise entre 1 et 12.

Vous pouvez régler la vitesse du ventilateur en mode AutoAdapt et en mode Manuel.

Utilisation de la fonction d'activation/de désactivation de la lumière



Appuyez sur le bouton d'activation/désactivation de la lumière de la télécommande pour allumer, baisser ou éteindre l'éclairage du panneau de commande.

Oscillation

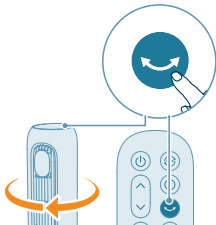

Appuyez sur le bouton d'oscillation de l'appareil ou de la télécommande pour activer la fonction de rotation.

Désactivation du bip du ventilateur

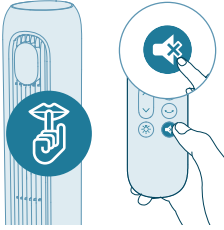

- Appuyez sur le bouton de silence de la télécommande pour désactiver le bip du ventilateur.
- Appuyez de nouveau sur le bouton de silence de la télécommande pour réactiver le bip.

Nettoyage et entretien

Débranchez toujours l'appareil avant de le nettoyer.

N'immergez en aucun cas l'appareil ni dans l'eau ni dans tout autre liquide.

N'utilisez jamais de détergents abrasifs, agressifs ou inflammables (eau de javel, alcool, etc.) pour nettoyer les différentes parties de l'appareil.

Nettoyez régulièrement l'extérieur du ventilateur pour empêcher l'accumulation de poussière.

- Utilisez un chiffon doux et sec pour nettoyer l'extérieur du ventilateur colonne, ainsi que la sortie d'air.

Rangement

- 1 Mettez l'appareil hors tension et débranchez-le de la prise de courant.
- 2 Nettoyez l'appareil.
- 3 Rangez l'appareil dans un endroit frais et sec.
- 4 Lavez-vous toujours soigneusement les mains après avoir nettoyé l'appareil.

Dépannage

Cette rubrique présente les problèmes les plus courants que vous pouvez rencontrer avec votre appareil. Si vous ne parvenez pas à résoudre le problème à l'aide des informations ci-dessous, contactez le Service Consommateurs de votre pays.

Problème

Mon ventilateur ne s'allume pas ou ne s'éteint pas.

Solution possible

Si vous ne parvenez pas à allumer l'appareil, vérifiez que la fiche électrique est correctement branchée ou essayez une autre prise de courant.

Si l'appareil ne fonctionne toujours pas, contactez le Service Consommateurs de votre pays.

La télécommande ne fonctionne pas.	Vérifiez que les piles sont correctement installées dans la télécommande ou remplacez-les par des piles neuves.
	Assurez-vous que la télécommande est dirigée vers le récepteur de l'appareil et enlevez les objets qui pourraient faire obstacle aux signaux.
Mon ventilateur produit une quantité d'air insuffisante ou il manque de puissance.	Assurez-vous que l'appareil est réglé sur la vitesse de ventilation la plus élevée pour une circulation maximale de l'air. Laissez l'appareil faire circuler l'air dans toute la pièce. Cela peut prendre quelques minutes.
	Assurez-vous qu'aucune des grilles d'entrée et de sortie d'air de l'appareil n'est obstruée.
Le ventilateur émet une odeur étrange ou de brûlé.	Lors des premières utilisations, l'appareil peut dégager une odeur de plastique. Ce phénomène est normal sur un appareil neuf. Toutefois, si l'appareil dégage une odeur de brûlé, mettez-le hors tension et débranchez-le immédiatement, puis contactez le Service Consommateurs de votre pays.
Mon ventilateur est trop bruyant.	Plus la vitesse du ventilateur est élevée, plus le bruit est fort. Réglez la vitesse du ventilateur à un niveau plus bas pour réduire le bruit.
	Si un objet tombe dans la sortie d'air, il peut également provoquer un bruit anormal fort. Éteignez immédiatement l'appareil et retirez l'objet en question de l'appareil.
	Revérifiez chaque étape de l'installation en suivant les instructions du guide de démarrage rapide ou du manuel d'utilisation et assurez-vous que la base du ventilateur est correctement montée.
	En cas de bruit anormal, contactez le Service Consommateurs de votre pays.
Le socle du ventilateur est instable ou vibre.	Vérifiez que l'appareil est placé sur un sol ou une surface plane.
	Vérifiez qu'aucun objet ne se trouve sous l'appareil.
	Vérifiez que le socle de l'appareil est correctement assemblé.
	Consultez le chapitre « Installation du ventilateur ».
La fonction d'aromathérapie ne fonctionne pas correctement (trop faible ou trop forte).	Utilisez 2-3 gouttes d'huile essentielle.
	Les différentes huiles essentielles peuvent avoir une intensité perçue différente.
	La diffusion des senteurs dans toute la pièce peut prendre un certain temps.

La configuration Wi-Fi a échoué.

Assurez-vous que le smartphone est connecté à un réseau Wi-Fi 2,4 GHz (domestique) et non à un réseau Wi-Fi 5 GHz ou un réseau Wi-Fi public. Pour que l'appairage soit réussi, nous vous conseillons de désactiver vos données mobiles avant de lancer le processus d'appairage.

Veillez à activer les autorisations suivantes : « Localisation », « Stockage », « Bluetooth® » et « Réseau local » sur votre smartphone. Une fois la configuration Wi-Fi réussie, vous pouvez modifier les paramètres d'autorisation comme vous le souhaitez.

Vérifiez que vous avez saisi le bon mot de passe Wi-Fi. Le mot de passe est sensible à la casse et est limité à 63 caractères. Les caractères spéciaux ne sont pas acceptés.

Assurez-vous que le nom de votre réseau Wi-Fi domestique est correct. Le nom de réseau est sensible à la casse.

Si vous utilisez un VPN sur votre smartphone, désactivez-le avant de commencer le processus d'appairage.

Si votre routeur dispose d'une liste blanche bloquant l'appairage, désactivez-la pour que la connexion réussisse.

Veillez à ce que votre appareil et votre smartphone se trouvent à moins de 10 mètres du routeur.

Assurez-vous que l'application a été mise à jour vers la version la plus récente.

Garantie et assistance

Versuni Netherlands B.V., société établie à Claude Debussylaan 88, Amsterdam, NL, offre une garantie de deux ans sur ce produit à compter de la date d'achat (ou de la date de livraison, le cas échéant). Cette garantie n'est pas valide si un défaut résulte d'une utilisation incorrecte ou d'un mauvais entretien de l'appareil. Notre garantie n'a aucune incidence sur vos droits légaux de consommateur. Si vous avez besoin d'informations supplémentaires sur les pièces détachées ou souhaitez invoquer la garantie, consultez notre site Web home.id/support.

Commande de pièces ou d'accessoires

Si vous devez remplacer une pièce ou tout simplement en acheter une supplémentaire, contactez votre revendeur Philips ou rendez-vous sur www.philips.com/support.

Si vous avez des difficultés pour vous procurer ces pièces, contactez le Service Consommateurs Philips de votre pays.

Données permettant d'identifier le CX7550 concerné par ces informations

Description	Symbole	Écono- mique	Unité
Débit d'air maximal	F	40,7	m ³ /min
Puissance de sortie du ventilateur	P	26,8	W
Valeur de service	SV	1,5	(m ³ /min)/W
Consommation d'électricité en mode veille	P _{SB}	0,6	W
Niveau de puissance acoustique	L _{WA}	58	dB(A)
Pression acoustique du ventilateur	L _{pmc}	43,9	dB(A)
Vitesse maximale de l'air	C	4,0	mètres/seconde
Norme de mesure de la valeur de service	IEC 60879:2019		
Coordonnées pour obtenir plus d'informations	DAP B.V. Tussendiepen 4 a, 9206AD Drachten, Pays-Bas		
Vitesse maximale de l'air (à la sortie d'air)	C	8,4	mètres/seconde

Važno

Prije uporabe aparata pažljivo pročitajte ove informacije i spremite ih za buduće potrebe.

Kako bi se osigurale najbolje performanse, preporučujemo nadogradnju programskih datoteka stupnog ventilatora na najnoviju verziju. Nadogradnju možete izvršiti putem aplikacije Air+ (samo za proizvode s funkcijom Wi-Fi/Bluetooth).

Opasnost

- Onemogućite prodiranje tekućina ili zapaljivog sredstva za čišćenje u aparat kako biste uklonili opasnost od strujnog udara i/ili požara.

Upozorenje

- Ovaj aparat mogu upotrebljavati djeca iznad 8 godina starosti i osobe sa smanjenim fizičkim ili mentalnim sposobnostima te osobe koje nemaju dovoljno iskustva i znanja, pod uvjetom da su pod nadzorom ili da su primili upute u vezi rukovanja aparatom na siguran način te razumiju moguće opasnosti.
- Djeca se ne smiju igrati aparatom.
- Ako nisu pod nadzorom, djeca ne smiju čistiti aparat niti ga održavati.
- Djeci mladoj od 3 godine treba onemogućiti pristup, osim ako nisu pod neprestanim nadzorom.
- Ovaj aparat nije namijenjen osobama (uključujući djecu) sa smanjenim fizičkim ili mentalnim sposobnostima niti osobama koje nemaju dovoljno iskustva i znanja, osim ako im je osoba odgovorna za njihovu sigurnost dala dopuštenje ili ih uputila u uporabu aparata.
- Djecu treba nadzirati kako se ne bi igrala s aparatom.
- Nemojte blokirati ulaz ili izlaz zraka, npr. postavljanjem predmeta na izlaz zraka ili ispred ulaza zraka.
- Kako biste spriječili strujne udare, fizičke ozljede ili požar, u aparat nemojte stavljati prste, štapiće ili druge predmete.
- Aparat nemojte upotrebljavati u blizini plinskih aparata i kamina.
- U blizini aparata nemojte raspršivati zapaljive materijale poput insekticida ili parfema.
- Ako na aparatu, utikaču i kabelu napajanja ima vidljivih tragova oštećenja, nemojte ga upotrebljavati.
- Ako vam je aparat pao na pod, nemojte ga upotrebljavati.
- Ako je kabel za napajanje oštećen, mora ga zamijeniti tvrtka Philips, ovlašteni Philips servisni centar ili neka druga kvalificirana osoba kako bi se izbjegle opasne situacije.
- UPOZORENJE: Nove i iskorištene baterije držite izvan dohvata djece. Njihovo gutanje može dovesti do kemijskih opekline, cijepanja mekog tkiva i smrti. Do teških opekline može doći unutar 2 h nakon gutanja. Ako sumnjate na gutanje baterije ili njezino umetanje u neki dio tijela, zatražite hitnu medicinsku pomoć.

- UPOZORENJE: Iskorištene baterije odložite odmah i na siguran način.
- Standardno Wi-Fi sučelje utemeljeno na 802.11b/g/n/ax pri 2412 – 2472 MHz s maksimalnom izlaznom snagom od 64 mW EIRP (samo za proizvode s funkcijom Wi-Fi).
- Bluetooth verzije 5.2 (LE) na frekvenciji od 2402 – 2480 MHz s RF izlaznom snagom manjom od 10 mW EIRP (samo za proizvode s funkcijom Bluetooth).

Oprez

- Aparat se ne smije postaviti neposredno ispod električne utičnice.
- Aparat uvijek upotrebljavajte i stavljajte na suhu, stabilnu, ravnu i vodoravnu površinu.
- Aparat nemojte upotrebljavati u vrlo vlažnim prostorijama poput kupaonice, toaleta, kuhinje, uz bazen ili na otvorenom.
- Nemojte sjediti ili stajati na aparatu. Nemojte udarati aparat. Nemojte ništa stavljati na aparat.
- Aparat obavezno iskopčajte iz napajanja kada ga želite premjestiti ili očistiti, ili provoditi bilo kakva druga obvezna održavanja. Nakon sastavljanja nemojte uklanjati štitnike tijekom uporabe ili čišćenja.
- Aparat je namijenjen isključivo kućnoj upotrebi u normalnim uvjetima rada.
- S ovim daljinskim upravljačem rabite isključivo one vrste baterija za jednokratnu uporabu koje su definirane u korisničkom priručniku.
- Nemojte pokušavati puniti nepunjive baterije.
- Proizvod i baterije držite dalje od vatre i nemojte ih izlagati izravnoj sunčevoj svjetlosti ili visokim temperaturama.
- Ako se proizvod pretjerano zagrije ili promijeni boju, prestanite ga rabiti i javite se tvrtki Philips.
- Kabel za napajanje nemojte omotavati oko podnožja.
- Stupni ventilator nemojte stavljati na prozor. Stupni ventilator držite dalje od vode i mokrih ili vlažnih područja. Stupni ventilator držite dalje od otvorenog plamena, izvora topline ili drugih aparata za grijanje i kuhanje.
- Nemojte ništa stavljati ni u jedan od otvora na stupnom ventilatoru.
- Daljinski upravljač i njegove baterije nemojte stavljati u mikrovalne pećnice ili na aparate za kuhanje na indukciji.
- Nemojte mijenjati, bušiti, oštećivati ili rastavljati daljinski upravljač ili bateriju kako se baterije ne bi zagrijale ili otpustile otrovne ili opasne tvari. Nemojte izazivati kratki spoj baterija.
- Ako su baterije oštećene ili ako cure, izbjegavajte dodir s kožom ili očima. Ako se to dogodi, mjesto odmah isperite vodom i potražite liječničku pomoć.
- Kada rukujete baterijama, pazite da su vaše ruke, daljinski upravljač i baterije suhi.
- 2 alkalne baterije tipa LR03-AAA 1,5 V umetnite tako da su polovi baterija + i - okrenuti u smjeru naznačenom na odjeljku za baterije ili držaču.
- Nemojte miješati baterije različitih tipova i vrsta, nemojte miješati nove i upotrijebljene baterije i nemojte upotrebljavati baterije koje imaju različite šifre datuma.
- Izvadite baterije iz daljinskog upravljača ako ga ne namjeravate rabiti duže vrijeme.

- Kako biste nakon uklanjanja izbjegli slučajno izazivanje kratkog spoja na baterijama, pazite da terminali baterije ne dodu u dodir s metalnim predmetima (npr. novčićima, ukosnicama ili prstenima). Baterije nemojte zamatati u aluminijsku foliju. Terminale baterije prije odlaganja zalijepite ili baterije stavite u plastičnu vrećicu.
- Ne ostavljajte prazne baterije za jednokratnu uporabu u daljinskom upravljaču.
- Ako ste alergični na esencijalna ulja, nemojte rabiti funkciju arome.
- Prije uporabe funkcije arome pažljivo pročitajte korisnički priručnik za esencijalna ulja.
- Prije kapanja esencijalnih ulja u kutiju za arome provjerite je li proizvod iskopčan iz napajanja.
- Preporučujemo da ne rabite funkciju arome ako imate problema s dišnim sustavom.
- Ako se tijekom uporabe funkcije arome osjećate loše, odmah zaustavite tu funkciju.
- Funkciju arome nemojte rabiti u blizini dojenčadi, trudnica ili dojilja.
- Ne preporučujemo upotrebu drugih spojeva osim esencijalnih ulja.
- Oznaka „T“ na tipskoj pločici naznačuje da je ovaj ventilator prikladan za uporabu u tropskim klimama.

Elektromagnetska polja (EMF)

Ovaj aparat sukladan je primjenjivim standardima i propisima koji se tiču izloženosti elektromagnetskim poljima.

Recikliranje



Ovaj simbol naznačuje da se proizvod ne smije odlagati s uobičajenim otpadom iz kućanstva (2012/19/EU).



- Ovaj simbol naznačuje da proizvod sadrži jednokratne baterije koje se ne smiju odlagati s uobičajenim otpadom iz kućanstva (EU)2023/1542.
- Pridržavajte se pravila svoje zemlje o odvojenom prikupljanju električnih i elektroničkih proizvoda i baterija. Pravilno odlaganje otpada pomaže u sprječavanju negativnih posljedica za okoliš i ljudsko zdravlje.

Vađenje baterija za jednokratnu uporabu

Samo daljinski upravljač sadrži baterije koje se bacaju.

Prije vadenja jednokratnih baterija provjerite upute za postavljanje i/ili uklanjanje baterija iz korisničkog priručnika.

Prazne jednokratne baterije obavezno izvadite iz proizvoda. Prilikom odlaganja baterija poduzmite sve potrebne mjere opreza.

Pojednostavljena EU izjava o sukladnosti

DAP B.V. ovime izjavljuje da je radijska oprema tipa CX7550 u skladu s Direktivom 2014/53/EU. Cjeloviti tekst EU izjave o sukladnosti dostupan je na sljedećoj internetskoj adresi: www.philips.com.

Vaš stupni ventilator

Pregled proizvoda

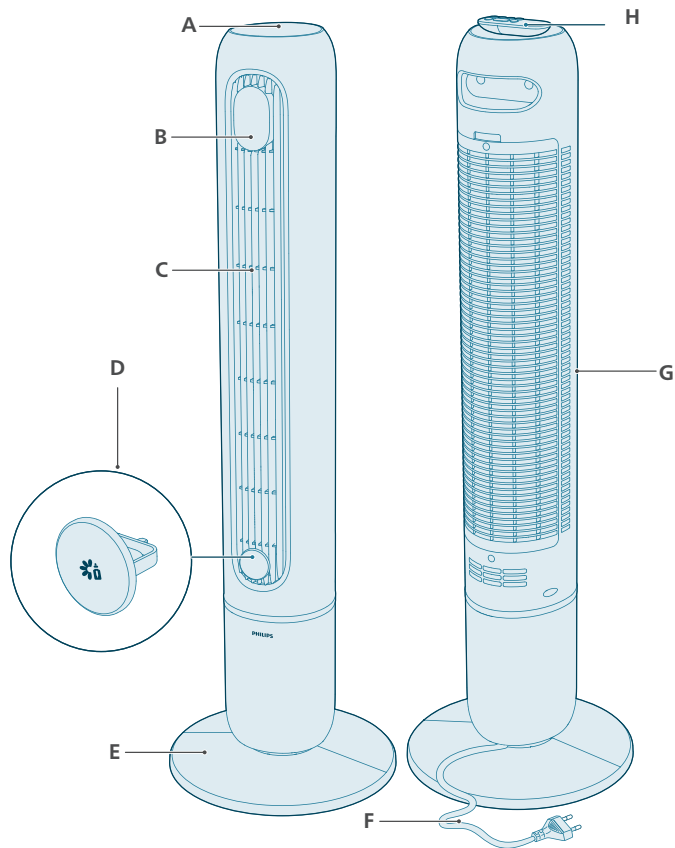

A Tipke za upravljanje

B Zaslona

E Postolje ventilatora

F Kabel za napajanje

C Izlaz zraka

G Ulaz zraka

D Kutija za arome

H Daljinski upravljač

Pregled kontrola



Tipke za upravljanje

	Prekidač za odabir načina rada		Gumb mjerača vremena
	Gumb za uključivanje / stanje mirovanja		Gumb za oscilaciju
	Odabir brzine ventilatora		

Zaslon

	Indikator isključivanja zvuka		Način rada AutoAdapt
1 – 12 h	Indikator mjerača vremena		Napredni način rada za spavanje
	Ručna brzina (razine 1 – 12)		Način rada prirodnog povjetarca
	Indikator veze Wi-Fi		

Pregled daljinskog upravljača

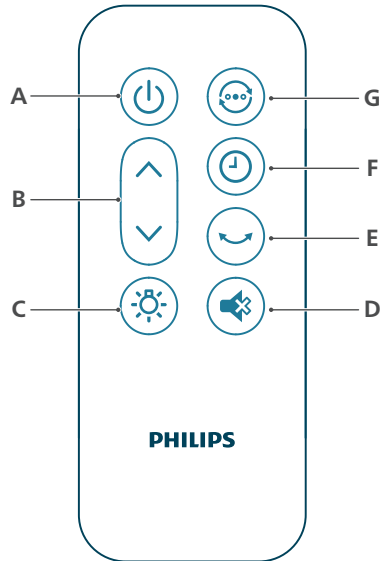

A	Gumb za uključivanje/isključivanje	E	Gumb za oscilaciju
B	Odabir brzine ventilatora	F	Gumb mjerača vremena
C	Gumb za uključivanje/isključivanje svjetla	G	Gumb za izmjenu načina rada
D	Gumb za isključivanje zvuka		

Početak

Tumačenje indikatora veze Wi-Fi

Status ikone za Wi-Fi	Status veze Wi-Fi
Bljeska narančasto	Povezivanje s pametnim telefonom
Svijetli narančasto	Povezano s pametnim telefonom
Bljeska bijelo	Povezivanje s poslužiteljem
Svijetli bijelo	Uspostavljena je veza s poslužiteljem
Isključeno	Funkcija Wi-Fi onemogućena je ili su indikatori uređaja isključeni

Veza Wi-Fi

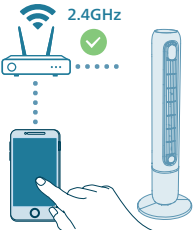
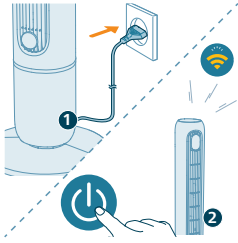

Prvo postavljanje veze Wi-Fi

1 Preuzmite i instalirajte aplikaciju „Air+“ tvrtke Philips s web-mjesta App Store ili Google Play.

2 Ukopčajte utikač stupnog ventilatora u strujnu utičnicu i pritisnite gumb za uključivanje/isključivanje kako biste uključili aparat.

- Indikator za Wi-Fi  prvi puta bljeska narančasto.

3 Provjerite jesu li se pametni telefon ili tablet uspješno povezali s vašom Wi-Fi mrežom.

Napomena:

Omogućite značajku Bluetooth na pametnom telefonu kako biste osigurali glatko uparivanje.

Pazite da pametni telefon bude povezan s (kućnom) Wi-Fi mrežom od 2,4 GHz umjesto s Wi-Fi mrežom od 5 GHz ili javnom Wi-Fi mrežom. Kako bi uparivanje uspjelo, preporučujemo da isključite mobilnu podatkovnu vezu prije pokretanja uparivanja.

4 Pokrenite aplikaciju „Air+“ tvrtke Philips i pritisnite „Add a device“ (Dodaj uređaj) ili pritisnite gumb „+“ na zaslону. Slijedite upute na zaslону kako biste aparat povezali s mrežom.

- Nakon uspješnog povezivanja indikator za Wi-Fi postojano svijetli bijelo.

Napomena:

Ove upute primjenjive su samo prilikom prvog postavljanja aparata. Ponovite postavljanje ako se mreža promijenila ili ako je potrebno ponovno postavljanje.

Ako želite povezati više od jednog aparata s pametnim telefonom ili tabletom, aparat možete dodati u aplikaciji na dodatnim pametnim telefonima bez ponovnog postavljanja veze Wi-Fi na uređaju.

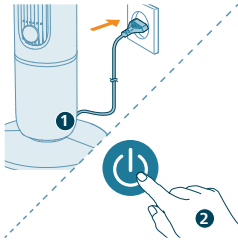

Udaljenost između pametnog telefona ili tableta i aparata mora biti manja od 10 m i bez prepreka.

Ponovno postavljanje veze Wi-Fi



- 1 Utikač aparata ukopčajte u strujnu utičnicu i pritisnite  kako biste uključili stupni ventilator.



- 2 Pritisnite gumb  7 sekundi dok se ne oglasi zvučni signal.
 - Stupni ventilator prelazi u način rada za uparivanje.
 - Indikator za Wi-Fi  bljeska narančasto.
- 3 Pratite korake 3 – 4 u odjeljku „Prvo postavljanje veze Wi-Fi“.



Postavljanje postolja ventilatora

Prije prve uporabe uklonite svu ambalažu.

Napomena: Prije postavljanja postolja provjerite je li ventilator iskopčan iz električne utičnice.

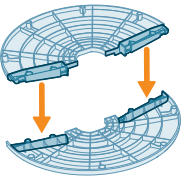

- 1 Poravnajte dvije kopče s utorima za montiranje na postolju ventilatora, a zatim ih čvrsto pritisnite na mjesto.

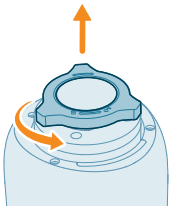

- 2 Nježno preokrenite stupni ventilator. Odvrtite plastičnu maticu koja se nalazi na dnu stupnog ventilatora.

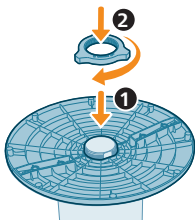

- 3 Pričvrstite postolje na stupni ventilator. Čvrsto zavrните plastičnu maticu.

Prva uporaba daljinskog upravljača

Rizik od oštećenja proizvoda! Kad daljinski upravljač ne planirate upotrebljavati duže vrijeme, izvadite bateriju.

- 1 Otvorite odjeljak za baterije.



- 2 Umetnite 2 alkalne baterije tipa LR03-AAA od 1,5 V s ispravnim polaritetom (+/-) kako je navedeno.

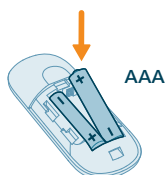

- 3 Zatvorite odjeljak za baterije.



Uporaba funkcije arome

Esencijalna ulja ne isporučuju se s proizvodom. Po potrebi kupite i upotrijebite esencijalna ulja.

Prije uporabe pažljivo pročitajte i slijedite upute o sigurnosti i uporabi esencijalnih ulja.

Prije dodavanja esencijalnih ulja u kutiju za arome provjerite je li proizvod iskopčan iz napajanja.

Nemojte upotrebljavati druge tvari osim esencijalnih ulja.

Provjerite informacije o sastojcima esencijalnih ulja u odnosu na poznate alergije i nemojte ih upotrebljavati kada ne smijete.

Prije primjene esencijalnih ulja kod dojenčadi, trudnica, dojilja ili osoba s poteškoćama s disanjem, posavjetujte se s liječnikom i pridržavajte se njegovih preporuka.

Ako se tijekom uporabe esencijalnih ulja ne osjećate dobro te ako osjećate nadraženost ili nelagodu, prestanite ih upotrebljavati.

Funkciju arome s esencijalnim uljima nemojte rabiti u blizini dojenčadi, trudnica ili dojilja.

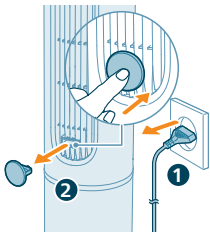

1 Pritisnite za otvaranje kutije za arome.

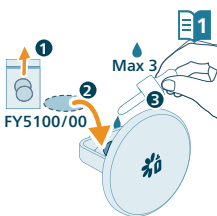

2 Odvojite kutiju za arome i kapnite 2 do 3 kapi esencijalnih ulja na isporučeni jastučić za arome.

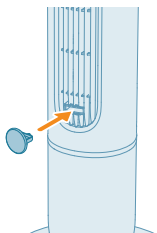



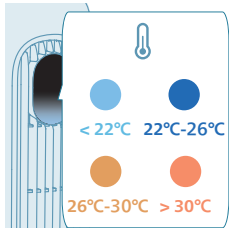

3 Vratite kutiju za arome u aparat.

Uporaba stupnog ventilatora

Razumijevanje svjetla za temperaturu



Zaslon s temperaturom automatski zasvijetli kada se stupni ventilator uključi, a boja svjetla mijenja se sukladno temperaturi. Ova značajka može se onemogućiti u aplikaciji Air+.

Temperatura	Boja	Razina temperature
≤22 °C		Hladno
22 – 26 °C		Ugodno
26 – 30 °C		Toplo
>30 °C		Vruće

Uključivanje i stanje mirovanja

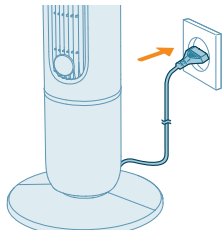

1 Utikač ukopčajte u zidnu utičnicu.



2 Pritisnite gumb  na aparatu ili daljinskom upravljaču kako biste uključili stupni ventilator. Aparat se oglašava zvučnim signalima.

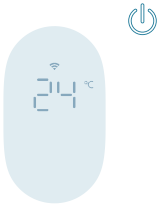

3 Ponovno pritisnite gumb za prelazak u stanje mirovanja.

Dok je aparat u stanju mirovanja, na zaslonu se prikazuje ambijentalna temperatura pri niskoj svjetlini. Kako biste isključili prikaz temperature, onemogućite ovu značajku u aplikaciji.

Promjena načina rada

Pritisnite gumb za promjenu načina rada kako biste birali između ručnog načina rada, načina rada AutoAdapt, načina rada prirodnog povjetarca i naprednog načina rada za spavanje.

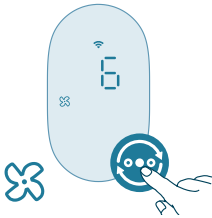

Ručni način rada: Zadržite kontrolu nad protokom zraka i razinom zvuka uz razine brzine 1 – 12.

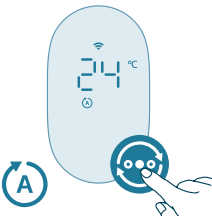

Način rada AutoAdapt: AutoAdapt automatski podešava brzinu ventilatora kako se temperatura u prostoriji mijenja, počevši od posljednje brzine koju ste ručno postavili. Kontinuirano precizno podešava performanse kako bi se održavala željena razina ugone.

U načinu rada AutoAdapt ventilator reagira u koracima od 1 °C:

- Za svako povećanje ambijentalne temperature od 1 °C brzina ventilatora povećava se za jednu razinu.
- Za svako smanjenje ambijentalne temperature od 1 °C brzina ventilatora smanjuje se za jednu razinu.

Primjer: Ako ste posljednji put ventilator postavili na brzinu 6, a temperatura se poveća za 2 °C, ventilator će postepeno povećati brzinu na brzinu 8. Ako se zatim temperatura spusti za 1 °C, automatski će smanjiti brzinu na 7.

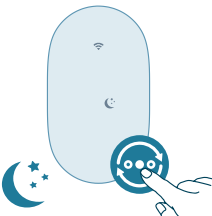

Napredni način rada za spavanje: Napredni način rada za spavanje postepeno smanjuje brzinu ventilatora svakih 30 minuta, istovremeno isključujući svjetla na zaslonu. Pomaže vam prirodno utonuti u san, istovremeno štedeći energiju.



Način rada prirodnog povjetarca: Osjetite povjetarac uz način rada prirodnog povjetarca. Ovaj način rada dinamički podešava brzine ventilatora, oponašajući prirodno kretanje zraka, i pruža umirujući povjetarac u prostoriji.

Promjena brzine ventilatora

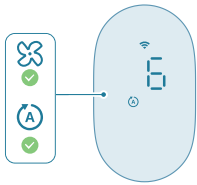

Pritisnite gumb za odabir brzine ventilatora na aparatu ili gumb sa strelicom na daljinskom upravljaču kako biste odabrali brzinu ventilatora 1 – 12.

Brzinu ventilatora možete podesiti u načinu rada AutoAdapt i ručnom načinu rada.

Primjena funkcije za uključivanje/isključivanje svjetla



Pritisnite gumb za uključivanje/isključivanje svjetla na daljinskom upravljaču kako biste uključili, prigušili ili isključili svjetlo na zaslonu.

Oscilacija

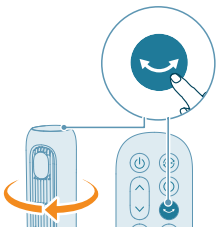

Pritisnite gumb za oscilaciju na aparatu ili daljinskom upravljaču kako biste aktivirali značajku rotacije.

Isključivanje zvučnog signala na ventilatoru

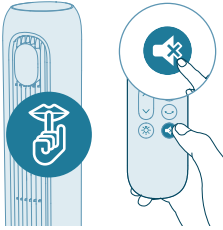

- Pritisnite gumb za isključivanje zvuka na daljinskom upravljaču kako biste isključili zvučni signal na ventilatoru.
- Ponovo pritisnite gumb za isključivanje zvuka na daljinskom upravljaču kako biste uključili zvučni signal.

Čišćenje i održavanje

Aparat obavezno iskopčajte iz napajanja prije čišćenja.

Aparat nemojte nikada uranjati u vodu ili neku drugu tekućinu.

Nijedan dio aparata nikad nemojte čistiti abrazivnim, agresivnim ili zapaljivim sredstvima za čišćenje ili alkoholom.

Redovito čistite vanjštinu ventilatora kako se ne bi nakupljala prašina.

- Upotrijebite meku, suhu krpu za čišćenje vanjštine aparata i izlaza zraka.

Spremanje

- 1 Isključite aparat i iskopčajte ga iz električne utičnice.
- 2 Očistite aparat.
- 3 Spremite aparat na hladno, suho mjesto.
- 4 Uvijek dobro operite ruke nakon čišćenja.

Rješavanje problema

U ovom poglavlju opisani su uobičajeni problemi vezani uz uporabu aparata. Ako problem ne možete riješiti pomoću informacija u nastavku, kontaktirajte centar za potrošače u svojoj državi.

Problem	Moguće rješenje
Ventilator se ne može uključiti ili isključiti.	Ako se aparat ne može uključiti, provjerite je li utikač pravilno upkopčan ili pokušajte s drugim utičnicom. Ako aparat i dalje ne radi, obratite se centru za korisničku podršku u svojoj državi.
Daljinski upravljač ne radi.	Provjerite jesu li baterije ispravno umetnute u daljinski upravljač ili ih zamijenite novima.

	Daljinski upravljač mora biti usmjeren prema prijemu signala na aparatu i između ne smije biti predmeta koji blokiraju signale.
Moj ventilator ne proizvodi dovoljno zraka ili je vrlo slab.	Provjerite je li aparat postavljen na najvišu brzinu za maksimalnu cirkulaciju zraka. Ostavite da aparat u potpunosti cirkulira zrak kroz prostoriju. To može potrajati nekoliko minuta.
	Provjerite jesu li sve rešetke ulaza i izlaza zraka nezapriječene.
Ventilator proizvodi neobičan miris ili miris paljevine.	Prilikom prvih nekoliko uporaba aparata može se osjetiti miris plastike. To je normalno na novom aparatu. Međutim, ako aparat proizvodi miris paljevine, odmah ga isključite i iskopčajte, a zatim se obratite centru za potrošače u svojoj državi.
Moj je ventilator previše glasan.	Što je postavljena brzina aparata veća, to će buka biti glasija. Postavite na manju brzinu i buka će se smanjiti.
	Ako nešto dospije u izlaz zraka, to također može proizvesti abnormalno glasan zvuk. Odmah isključite aparat i izvadite strane predmete iz njega.
	Ponovno provjerite svaki korak instalacije u kratkim uputama ili korisničkom priručniku kako biste se uvjerali da je postolje ventilatora pravilno sastavljeno.
	Ako čujete neobičan zvuk, obratite se centru za potrošače u svojoj državi.
Postolje ventilatora je nestabilno ili vibrira.	Provjerite je li aparat postavljen na ravan pod ili površinu.
	Provjerite ima li stranih predmeta ispod aparata.
	Provjerite je li postolje aparata pravilno sastavljeno.
	Provjerite poglavlje „Postavljanje ventilatora“.
Moja funkcija arome ne radi ispravno (miris je preslab ili prejak).	Ukapajte odgovarajuću količinu od 2 do 3 kapi esencijalnog ulja.
	Različita esencijalna ulja mogu imati različit percipirani intenzitet.
	Potrebno je neko vrijeme da miris ispari u cijelu prostoriju.
Postavljanje veze Wi-Fi nije uspjelo.	Pametni telefon treba biti povezan s (kućnom) Wi-Fi mrežom od 2,4 GHz, a ne s Wi-Fi mrežom od 5 GHz ili javnom Wi-Fi mrežom. Kako bi uparivanje uspjelo, preporučujemo da isključite mobilnu podatkovnu vezu prije pokretanja uparivanja.
	Omoogućite sljedeća dopuštenja: „Lokacija“, „Pohrana“, „Bluetooth“ i „Lokalna mreža“ na pametnom telefonu. Nakon uspješnog postavljanja veze Wi-Fi postavke dopuštenja možete promijeniti po želji.

Provjerite jeste li unijeli točnu lozinku za Wi-Fi. Lozinka razlikuje velika i mala slova, a maksimalna duljina je 63 znaka. Nisu dopušteni posebni simboli.

Provjerite je li točan mrežni naziv vaše kućne Wi-Fi mreže. U nazivu mreže razlikuju se velika i mala slova.

Ako upotrebljavate VPN na pametnom telefonu, isključite ga prije pokretanja uparivanja.

Ako usmjerivač ima postavljen popis odobrenih uređaja radi blokiranja uparivanja, onemogućite taj popis kako bi povezivanje uspjelo.

Pazite da uređaj i pametni telefon budu do 10 metara od usmjerivača.

Pazite da aplikacija bude ažurirana na najnoviju verziju.

Jamstvo i podrška

Versuni Netherlands B.V., tvrtka registrirana na adresi Claude Debussylaan 88, Amsterdam, NL, pruža dvogodišnje jamstvo za ovaj proizvod od datuma kupnje (ili datuma isporuke, ako je kasniji). Ovo jamstvo ne vrijedi ako je kvar posljedica nepravilne uporabe ili lošeg održavanja. Ovo jamstvo ne utječe na vaša zakonska potrošačka prava. Ako trebate više informacija, rezervne dijelove ili želite iskoristiti jamstvo, posjetite naše web-mjesto **home.id/support**.

Naručivanje dijelova ili dodatne opreme

Ako budete trebali zamijeniti dio ili ako želite kupiti dodatni dio, posjetite prodavača proizvoda tvrtke Philips ili posjetite **www.philips.com/support**.

Ako imate problema u nabavljanju dijelova, kontaktirajte centar za korisničku podršku tvrtke Philips u svojoj državi.

Informacije za identificiranje modela CX7550 na koji se one odnose

Opis	Simbol	Vrijednost	Jedinica
Maksimalna brzina protoka ventilatora	F	40,7	m ³ /min
Izlazna snaga ventilatora	P	26,8	W
Servisna vrijednost	SV	1,5	(m ³ /min)/W
Potrošnja električne energije u stanju mirovanja	P _{SB}	0,6	W
Razina buke ventilatora	L _{WA}	58	dB(A)

144 Hrvatski

Razina zvučnog tlaka ventilatora	L_{pmc}	43,9	dB(A)
Maksimalna brzina zraka	C	4,0	m/s
Norma mjerenja servisne vrijednosti	IEC60879:2019		
Detalji o kontaktu za dobivanje više informacija	DAP B.V. Tussendiepen 4 a, 9206AD Drachten, The Netherlands		

Maksimalna brzina zraka (na izlazu za zrak)	C	8,4	m/s
---	---	-----	-----

Importante

Prima di utilizzare l'apparecchio, leggere attentamente il presente manuale e conservarlo per eventuali riferimenti futuri.

Per prestazioni ottimali, si consiglia di aggiornare il firmware del ventilatore a torre alla versione più recente. È possibile eseguire l'aggiornamento tramite l'app Air+ (solo per i prodotti dotati di funzione Wi-Fi/Bluetooth).

Pericolo

- Evitare infiltrazioni di sostanze liquide o detersivi infiammabili nell'apparecchio per evitare scosse elettriche e/o il pericolo di incendio.

Avvertenza

- Questo apparecchio può essere utilizzato da bambini di età superiore agli 8 anni e da persone con capacità mentali, fisiche o sensoriali ridotte, prive di esperienza o conoscenze adatte, a condizione che tali persone abbiano ricevuto assistenza o formazione per utilizzare l'apparecchio in maniera sicura e capiscano i potenziali pericoli associati a tale uso.
- Evitare che i bambini giochino con l'apparecchio.
- Le operazioni di pulizia e manutenzione non devono essere eseguite da bambini senza la supervisione di un adulto.
- I bambini di età inferiore a 3 anni devono essere tenuti lontani, se non sotto supervisione costante.
- Questo apparecchio non è destinato a persone (inclusi bambini) con capacità mentali, fisiche o sensoriali ridotte, o prive di esperienza e conoscenze adatte, a meno che tali persone non abbiano ricevuto assistenza o formazione per l'uso dell'apparecchio da una persona responsabile della loro sicurezza.
- Adottare le dovute precauzioni per evitare che i bambini giochino con l'apparecchio.
- Non ostruire le prese d'aria, ad esempio posizionando oggetti sull'uscita dell'aria o davanti alla presa di ingresso.
- Non inserire dita, bastoncini o altri oggetti nell'apparecchio, per evitare scosse elettriche, lesioni fisiche o incendi.
- Non utilizzare l'apparecchio nelle vicinanze di apparecchi a gas o caminetti.
- Non spruzzare sostanze infiammabili, quali insetticidi o profumo, in prossimità dell'apparecchio.
- Non utilizzare in presenza di segni visibili di danni al dispositivo, alla spina o al cavo di alimentazione.
- Non utilizzare il dispositivo in caso di caduta.
- Se il cavo di alimentazione è danneggiato deve essere sostituito da Philips, da un centro di assistenza autorizzato Philips o da persone qualificate al fine di evitare possibili danni.

- AVVERTENZA: tenere batterie vecchie e nuove lontano dalla portata dei bambini. L'ingestione può provocare ustioni chimiche, perforazione dei tessuti molli e morte. Possono verificarsi ustioni gravi a due ore dall'ingestione. Se si pensa che una batteria possa essere stata inghiottita o inserita in una qualsiasi parte del corpo, rivolgersi immediatamente a un medico.
- AVVERTENZA: smaltire immediatamente e in modo sicuro le batterie usate.
- Interfaccia Wi-Fi standard basata su 802.11b/g/n a 2412-2472 MHz con potenza massima in uscita di 64 mW EIRP (solo per i prodotti dotati di funzione Wi-Fi).
- Bluetooth versione 5.2 (LE) a una frequenza di 2402-2480 MHz con potenza in uscita RF inferiore a 10 mW EIRP (solo per i prodotti dotati di funzione Bluetooth).

Attenzione

- Il dispositivo non deve essere posizionato immediatamente sotto una presa di corrente.
- Posizionare e utilizzare sempre l'apparecchio su una superficie asciutta, stabile, piana e orizzontale.
- Non utilizzare l'apparecchio in ambienti molto umidi, ad esempio il bagno, la cucina, la piscina o qualsiasi altro ambiente esterno.
- Non sedersi o salire sull'apparecchio. Non urtare l'apparecchio. Non posizionare alcun oggetto sopra l'apparecchio.
- Scollegare sempre l'apparecchio quando si desidera spostarlo, pulirlo o eseguire altri interventi di manutenzione richiesti. Dopo l'assemblaggio, non rimuovere le protezioni durante l'utilizzo o la pulizia.
- Questo apparecchio è destinato esclusivamente a uso domestico in normali condizioni operative.
- Utilizzare questo telecomando solo con il tipo di batteria usa e getta specificato nel manuale dell'utente.
- Non ricaricare le batterie non ricaricabili.
- Tenere il prodotto e le batterie lontano dal fuoco e non esporli alla luce diretta del sole o a temperature elevate.
- Se il prodotto si surriscalda in modo anomalo, emette un odore inusuale o cambia colore, interrompere l'utilizzo del prodotto e contattare Philips.
- Non avvolgere il cavo di alimentazione attorno alla base.
- Non posizionare il ventilatore a torre su una finestra. Tenere il ventilatore a torre lontano da acqua e zone umide o bagnate. Tenere il ventilatore a torre lontano da fiamme libere, fonti di calore o altri apparecchi di riscaldamento e cottura.
- Non inserire alcun oggetto nelle prese d'aria del ventilatore a torre.
- Non collocare il telecomando e le batterie in forni a microonde o su fornelli a induzione.
- Non modificare, forare, danneggiare o smontare il telecomando o le batterie per evitare il surriscaldamento di queste ultime o il rilascio di sostanze tossiche o pericolose. Non cortocircuitare la batteria.
- Se le batterie sono danneggiate o presentano perdite, evitare il contatto con la pelle o gli occhi. Se ciò dovesse accadere, sciacquare immediatamente con acqua e rivolgersi a un medico.

- Quando si maneggiano le batterie, assicurarsi che le mani, il telecomando e le batterie siano asciutte.
- Inserire 2 batterie alcaline di tipo LR03-AAA-1,5 V con i poli + e - rivolti nella direzione indicata nel vano batteria o nel relativo supporto.
- Non utilizzare combinazioni di batterie di marchi e tipi diversi, combinazioni di batterie nuove e vecchie e non utilizzare batterie con codici data diversi.
- Se si prevede di non utilizzare il telecomando per un periodo di tempo, rimuovere le batterie dal telecomando.
- Per evitare cortocircuiti accidentali delle batterie dopo la rimozione, non lasciare che i morsetti della batteria entrino in contatto con oggetti metallici (ad es. monete, forcine, anelli). Non avvolgere le batterie in fogli di alluminio. Avvolgere i morsetti della batteria nel nastro adesivo o mettere le batterie in una busta di plastica prima di gettarle.
- Non lasciare batterie usa e getta scariche all'interno del telecomando.
- Non utilizzare la funzione aroma in caso di allergia agli oli essenziali.
- Prima di utilizzare la funzione aroma, leggere attentamente il manuale dedicato agli oli essenziali.
- Prima di inserire gli oli essenziali nel contenitore aroma, assicurarsi che il prodotto sia scollegato dall'alimentazione.
- Si consiglia di non utilizzare la funzione aroma in caso di problemi respiratori.
- In caso di malessere durante l'uso della funzione aroma, interrompere immediatamente la funzione.
- Non utilizzare la funzione aroma in presenza di neonati, donne in gravidanza o in fase di allattamento.
- Si sconsiglia l'uso di sostanze diverse dagli oli essenziali.
- La lettera "T" sulla targhetta del modello indica che questo ventilatore è adatto per l'uso in climi tropicali.

Campi elettromagnetici (EMF)

Questo apparecchio è conforme agli standard e alle norme applicabili relativi all'esposizione ai campi elettromagnetici.

Riciclaggio



Questo simbolo indica che il prodotto non può essere smaltito con i normali rifiuti domestici (2012/19/EU).



- Questo simbolo indica che il prodotto contiene batterie usa e getta che non devono essere smaltite con i normali rifiuti domestici. (EU)2023/1542.
- Rispettare le normative di raccolta dei prodotti elettrici, elettronici e delle batterie in vigore nel vostro paese. Un corretto smaltimento consente di evitare conseguenze negative per l'ambiente e la salute.

Rimozione delle batterie usa e getta

Solo il telecomando contiene batterie usa e getta.

Per rimuovere le batterie usa e getta, vedere le istruzioni per il posizionamento e/o la rimozione delle batterie nel manuale dell'utente.

Attenzione: rimuovere sempre dal prodotto le batterie usa e getta scariche.

Osservare tutte le precauzioni per la sicurezza quando si smaltiscono le batterie.

Dichiarazione di conformità UE semplificata

Con la presente, DAP B.V. dichiara che l'apparecchiatura radio di tipo CX7550 è conforme alla Direttiva 2014/53/UE. Il testo completo della dichiarazione di conformità europea è disponibile al seguente indirizzo web: www.philips.com.

Ventilatore a torre

Panoramica del prodotto

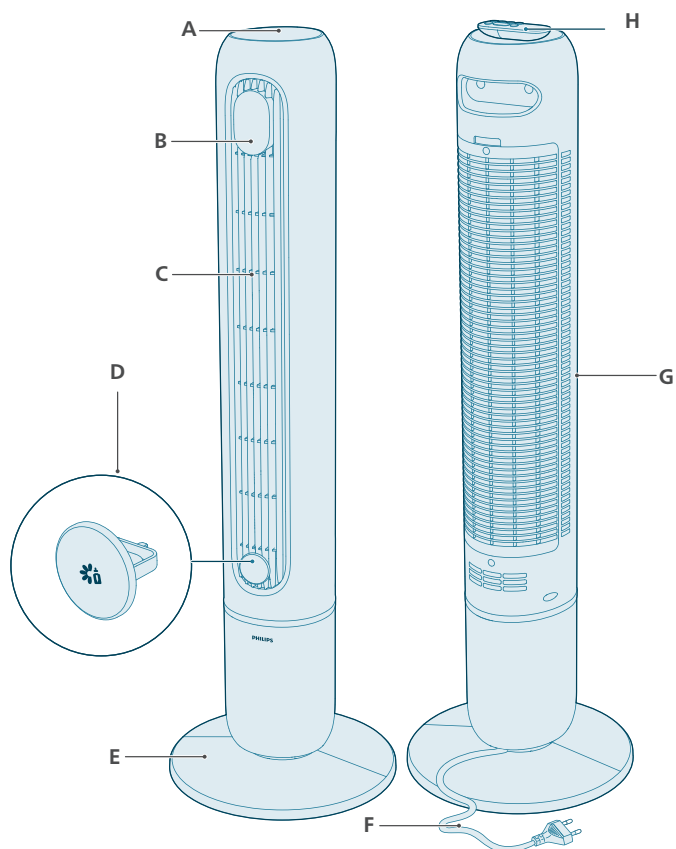

A Pulsanti di comando

B Display

C Presa d'aria

D Contenitore aroma

E Base del ventilatore

F Cavo di alimentazione

G Presa di ingresso dell'aria

H Telecomando

Panoramica dei comandi



Pulsanti di comando



Pulsante di selezione della modalità



Pulsante del timer



Pulsante on/standby



Pulsante di oscillazione



Selezione della velocità della ventola

Display



Indicatore di esclusione audio



Modalità AutoAdapt

1-12
ore

Indicatore del tempo



Modalità silenziosa avanzata



Velocità manuale (livelli 1-12)



Modalità vento naturale



Indicatore Wi-Fi

Panoramica del telecomando

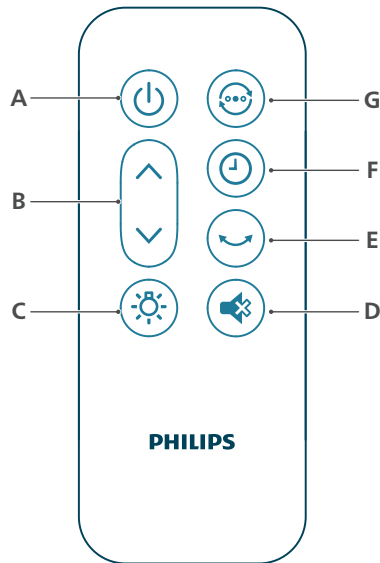

A	Pulsante on/off	E	Pulsante di oscillazione
B	Selezione della velocità della ventola	F	Pulsante del timer
C	Pulsante della funzione luminosa	G	Pulsante di selezione della modalità
D	Pulsante di esclusione audio		

Guida introduttiva

Funzionamento dell'indicatore Wi-Fi

Stato dell'icona Wi-Fi	Stato della connessione Wi-Fi
Arancione lampeggiante	Collegamento allo smartphone
Arancione fisso	Collegato allo smartphone
Bianco lampeggiante	Connessione al server
Bianco fisso	Connesso al server
Off	Funzione Wi-Fi disattivata o le spie del dispositivo sono spente

Connessione Wi-Fi

Configurazione della connessione Wi-Fi per la prima volta

1 Scaricare e installare l'app Philips "Air+" dall'App Store o da Google Play.

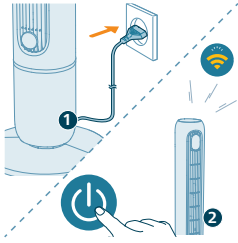

2 Inserire la spina del ventilatore a torre nella presa di corrente e premere il pulsante di accensione.

- L'indicatore Wi-Fi  lampeggia in arancione per la prima volta.

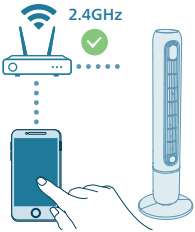

3 Verificare che lo smartphone o il tablet siano collegati correttamente alla rete Wi-Fi.

Nota:

Attivare la funzione Bluetooth sullo smartphone per associare correttamente il dispositivo.

Assicurarsi che lo smartphone sia connesso a una rete Wi-Fi a 2,4 GHz (domestica) invece di una rete Wi-Fi a 5 GHz o pubblica. Per eseguire correttamente l'associazione, si consiglia di disattivare i dati mobili prima di procedere.



4 Avviare l'app Philips "Air+" e fare clic su "**Aggiungi un dispositivo**" o premere il pulsante "+" sullo schermo. Seguire le istruzioni sullo schermo per connettere l'apparecchio alla rete.

- Una volta stabilita la connessione, l'indicatore Wi-Fi rimane bianco fisso.

Nota:

Questa istruzione è valida soltanto quando l'apparecchio viene configurato per la prima volta. Ripetere la configurazione se la rete è cambiata o se dovesse essere necessario.

Se si desidera connettere più di un apparecchio al proprio smartphone o tablet, è possibile aggiungerlo nell'app su altri smartphone senza dover ripristinare la connessione Wi-Fi sul dispositivo.

Assicurarsi che la distanza tra lo smartphone o il tablet e l'apparecchio sia inferiore a 10 m e che non siano presenti ostacoli.

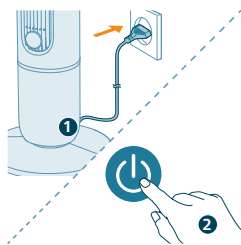

Ripristino della connessione Wi-Fi

1 Inserire la spina dell'apparecchio nella presa di corrente e premere  per accendere il ventilatore a torre.

2 Premere il pulsante  per 7 secondi fino a quando non viene emesso un segnale acustico.

- Il ventilatore a torre entra in modalità di associazione.
- L'indicatore Wi-Fi  lampeggia in arancione.

3 Seguire i passaggi 3 e 4 nella sezione "Configurazione della connessione Wi-Fi per la prima volta".

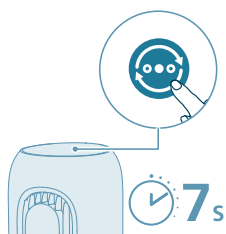

Installazione della base del ventilatore

Rimuovere tutto il materiale di imballaggio prima del primo utilizzo.

Nota: assicurarsi che il ventilatore sia scollegato dalla presa elettrica prima di installare la base.

1 Allineare i due ganci agli slot di montaggio sulla base del ventilatore, quindi premerli saldamente in posizione.

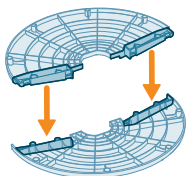

2 Capovolgere delicatamente il ventilatore a torre. Rimuovere il dado di plastica situato nella parte inferiore del ventilatore a torre svitandolo.

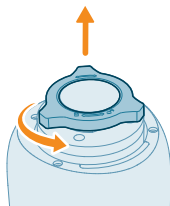

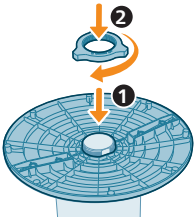

- 3 Collegare la base al ventilatore a torre. Riavvitare saldamente il dado di plastica.

Primo utilizzo del telecomando

Rischio di danni al prodotto! Quando non si utilizza il telecomando per lunghi periodi, rimuovere la batteria.

- 1 Aprire il coperchio del vano batteria.



- 2 Inserire 2 batterie alcaline di tipo LR03-AAA 1,5 V rispettando la polarità (+/-) indicata.

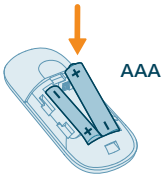

- 3 Chiudere il coperchio del vano batteria.



Utilizzo della funzione aroma

Gli oli essenziali non sono inclusi nel prodotto. Se necessario, acquistare e utilizzare gli oli essenziali.

Leggere e seguire attentamente le istruzioni d'uso e di sicurezza dell'olio essenziale prima di utilizzarlo.

Prima di aggiungere gli oli essenziali nel contenitore aroma, assicurarsi che il prodotto sia scollegato dall'alimentazione.

Non utilizzare sostanze diverse dagli oli essenziali.

In presenza di allergie note, controllare le informazioni sugli ingredienti dell'olio essenziale e, se necessario, evitarne l'utilizzo.

Consultare e seguire le raccomandazioni del proprio medico prima di utilizzare gli oli essenziali per neonati, donne in gravidanza o in fase di allattamento, o in caso di problemi respiratori.

In caso di malessere, irritazione o disagio durante l'uso degli oli essenziali, interromperne l'utilizzo.

Non utilizzare la funzione aroma degli oli essenziali in presenza di neonati, donne in gravidanza o in fase di allattamento.

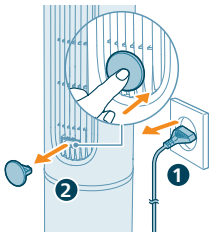

1 Premere per aprire il contenitore aroma.

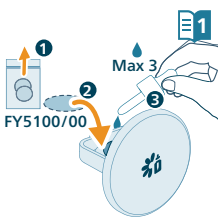

2 Rimuovere il contenitore aroma e versare 2-3 gocce di oli essenziali nel cuscinetto per l'aroma in dotazione.

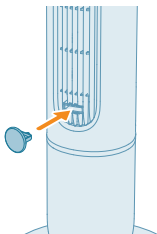

3 Reinserrire il contenitore aroma nell'apparecchio.

Utilizzo del ventilatore a torre

Funzionamento della spia della temperatura

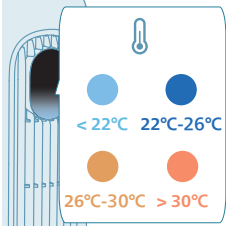

Il display della temperatura si illumina automaticamente quando il ventilatore a torre viene acceso e cambia colore in base alla temperatura. Questa funzione può essere disattivata nell'app Air+.

Temperatura	Colore	Livello della temperatura
≤22 °C		Fredda
22-26 °C		Comfort
26-30 °C		Tiepida
>30 °C		Calda

Accensione e modalità standby

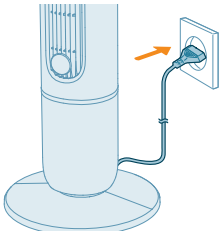

1 Inserire la spina nella presa di corrente.



2 Premere il pulsante sull'apparecchio o sul telecomando per accendere il ventilatore a torre. L'apparecchio emette un segnale acustico.

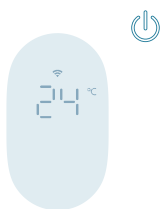

3 Premere di nuovo il pulsante  per accedere alla modalità standby.

Quando l'apparecchio è in modalità standby, sul display viene visualizzata la temperatura ambiente a bassa luminosità. Per disattivare il display della temperatura, disattivare questa funzione dall'app.

Come cambiare la modalità

Premere il pulsante di selezione della modalità per scegliere tra la modalità manuale, AutoAdapt, vento naturale e silenziosa avanzata.

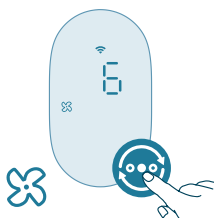

Modalità manuale: mantieni il controllo del flusso di aria e del livello di rumore con le velocità da 1 a 12.

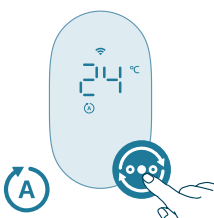

Modalità AutoAdapt: AutoAdapt regola automaticamente la velocità della ventola in base alla temperatura della stanza, partendo dall'ultima velocità selezionata. Ottimizza costantemente le prestazioni per garantire il livello di comfort preferito.

In modalità AutoAdapt, la ventola risponde con incrementi di 1 °C:

- Per ogni incremento di 1 °C della temperatura ambiente, la velocità della ventola aumenta di un livello.
- Per ogni diminuzione di 1 °C della temperatura ambiente, la velocità della ventola diminuisce di un livello.

Esempio: se la ventola è stata impostata l'ultima volta sulla Velocità 6 e la temperatura aumenta di 2 °C, la ventola passerà gradualmente alla Velocità 8. Se la temperatura diminuisce di 1 °C, passerà automaticamente alla Velocità 7.

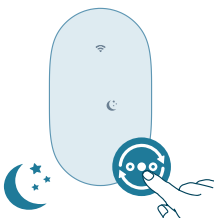

Modalità silenziosa avanzata: consente di ridurre gradualmente la velocità della ventola ogni 30 minuti spegnendo le luci del display. Aiuta ad addormentarsi in modo naturale risparmiando energia.



Modalità vento naturale: la sensazione del vento con la modalità vento naturale. Questa modalità regola dinamicamente la velocità della ventola per imitare il movimento naturale dell'aria e offrire una brezza rilassante all'interno della stanza.

Modifica della velocità della ventola

 1-12

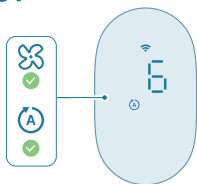

Premere il pulsante della velocità sull'apparecchio o il pulsante freccia sul telecomando per scegliere la velocità della ventola da 1 a 12.

È possibile regolare la velocità della ventola in modalità AutoAdapt e manuale.

Utilizzo della funzione luminosa



Premere il pulsante on/off della luce sul telecomando per accendere, abbassare o spegnere la luce del display.

Oscillazione

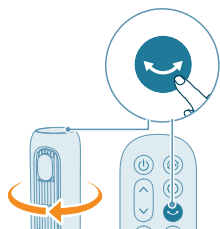

Premere il pulsante di oscillazione sull'apparecchio o sul telecomando per attivare la funzione di rotazione.

Esclusione dell'audio del ventilatore

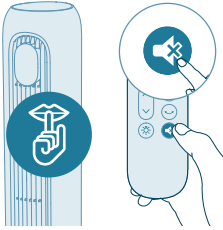

- Premere il pulsante di esclusione audio sul telecomando per disattivare i segnali acustici del ventilatore.
- Premere nuovamente il pulsante di esclusione audio sul telecomando per riattivare i segnali acustici.

Pulizia e manutenzione

Prima di pulire l'apparecchio, rimuovere sempre la spina dalla presa di corrente.

Non immergere mai l'apparecchio in acqua o in altri liquidi.

Non utilizzare mai detergenti abrasivi, aggressivi o infiammabili quali candeggina o alcol per pulire le parti dell'apparecchio.

Pulire regolarmente l'esterno del ventilatore per prevenire l'accumulo di polvere.

- Utilizzare un panno morbido e asciutto per pulire l'esterno dell'apparecchio e l'uscita dell'aria.

Conservazione

- 1 Spegner l'apparecchio e scollegarlo dalla presa di alimentazione.
- 2 Pulire l'apparecchio.
- 3 Riporre l'apparecchio in un luogo fresco e asciutto.
- 4 Lavare sempre accuratamente le mani dopo la pulizia.

Risoluzione dei problemi

In questo capitolo vengono riportati i problemi più comuni legati all'uso dell'apparecchio. Se non è possibile risolvere il problema con le informazioni fornite di seguito, contattare il centro assistenza clienti del proprio paese.

Problema	Possibile soluzione
Il ventilatore non si accende o non si spegne.	Se non è possibile accendere l'apparecchio, verificare che la spina sia collegata correttamente o provare un'altra presa di corrente.
	Se l'apparecchio continua a non funzionare, contattare il centro assistenza clienti del proprio paese di residenza.

Il telecomando non funziona.	Verificare che le batterie siano installate correttamente nel telecomando oppure sostituirle con batterie nuove.
	Assicurarsi che il telecomando sia puntato verso il ricevitore del segnale dell'apparecchio e rimuovere gli oggetti che potrebbero bloccare il segnale.
Il ventilatore non produce una quantità sufficiente di aria o è molto debole.	Assicurarsi che la ventola dell'apparecchio sia impostata sulla velocità più elevata per la massima circolazione dell'aria. Lasciare che l'apparecchio faccia circolare completamente l'aria in tutta la stanza; questa operazione potrebbe richiedere alcuni minuti.
	Assicurarsi che tutte le griglie di ingresso e di uscita dell'aria non siano ostruite.
Il ventilatore emana un odore strano/di bruciato.	L'apparecchio può emanare odore di plastica durante i primi utilizzi. È un fenomeno normale in un apparecchio nuovo. Tuttavia, se l'apparecchio emana odore di bruciato, spegnerlo e scollegarlo dall'alimentazione immediatamente, quindi contattare il centro assistenza clienti del proprio paese.
Il ventilatore è troppo rumoroso.	Maggiore è la velocità della ventola impostata sull'apparecchio, più forte sarà il rumore. Impostare una velocità della ventola inferiore, il rumore verrà ridotto.
	Un forte rumore anomalo potrebbe anche essere causato da qualcosa che cade all'interno dell'uscita dell'aria. Spegnerlo immediatamente l'apparecchio e rimuovere eventuali oggetti estranei dall'apparecchio.
	Ricontrollare ogni fase dell'installazione in base alle istruzioni contenute nella guida rapida o nel manuale dell'utente e assicurarsi che la base del ventilatore sia assemblata correttamente.
	Se viene emesso un suono anomalo, contattare il centro assistenza clienti del proprio paese.
La base della ventola è instabile o vibra.	Verificare che l'apparecchio sia posizionato su una superficie piana.
	Controllare se sotto l'apparecchio sono presenti oggetti estranei.
	Verificare che la base dell'apparecchio sia assemblata correttamente.
	Consultare il capitolo "Assemblaggio del ventilatore".
La funzione aroma non funziona correttamente (troppo debole o forte).	Utilizzare 2-3 gocce dell'olio essenziale appropriato.
	Un olio essenziale differente può avere un'intensità percepita in modo diverso.

Occorre un po' di tempo per far evaporare l'odore in tutta la stanza.

Configurazione Wi-Fi non riuscita.	Assicurarsi che lo smartphone sia connesso a una rete Wi-Fi a 2,4 GHz (domestica) anziché a una rete Wi-Fi a 5 GHz o pubblica. Per eseguire correttamente l'associazione, si consiglia di disattivare i dati mobili prima di procedere.
	Assicurarsi di abilitare le autorizzazioni relative a "Posizione", "Archiviazione", "Bluetooth" e "Rete locale" sullo smartphone. Dopo aver eseguito correttamente la configurazione Wi-Fi, è possibile modificare liberamente le impostazioni delle autorizzazioni.
	Assicurarsi di aver inserito la password Wi-Fi corretta. La password fa distinzione tra maiuscole e minuscole e ha un limite di 63 caratteri. I caratteri speciali non sono ammessi.
	Verificare che il nome della rete Wi-Fi domestica sia corretto. Il nome di rete fa distinzione tra maiuscole e minuscole.
	Se si utilizza una VPN sul proprio smartphone, è necessario disattivarla prima di avviare l'associazione.
	Se il router dispone di un elenco delle eccezioni che impedisce l'associazione, disabilitarlo per garantire la riuscita della connessione.
	Assicurarsi che sia l'apparecchio che lo smartphone si trovino a una distanza massima di 10 metri dal router.
	Assicurarsi che l'app sia aggiornata alla versione più recente.

Garanzia e assistenza

Versuni Netherlands B.V., con sede legale all'indirizzo Claude Debussylaan 88, Amsterdam, NL, offre una garanzia di due anni su questo prodotto a partire dalla data di acquisto (o data di consegna, se successiva). La garanzia non sarà valida in caso di malfunzionamenti dovuti a un utilizzo errato o a una scarsa manutenzione. La garanzia non pregiudica i diritti del consumatore previsti dalla legge. Per altre informazioni, per le parti di ricambio o per invocare la garanzia, visitare il nostro sito web home.id/support.

Come ordinare parti o accessori

Se è necessario sostituire una parte o si desidera acquistare un accessorio aggiuntivo, rivolgersi al proprio rivenditore Philips o visitare il sito www.philips.com/support.

In caso di problemi nel reperire le parti di ricambio, contattare l'assistenza clienti Philips del proprio paese.

Informazioni per identificare CX7550 cui sono riferibili le informazioni

Descrizione	Simbolo	Valore	Unità
Portata massima d'aria	F	40,7	m ³ /min
Potenza in uscita della ventola	P	26,8	W
Valori di esercizio	SV	1,5	(m ³ /min)/W
Consumo elettrico in modo "attesa"	P _{SB}	0,6	W
Livello di potenza sonora del ventilatore	L _{WA}	58	dB(A)
Livello di pressione sonora del ventilatore	L _{pmc}	43,9	dB(A)
Velocità massima dell'aria	C	4,0	m/sec
Norme di misura per il valore di esercizio	IEC60879:2019		
Referente per ulteriori informazioni	DAP B.V. Tussendiepen 4 a, 9206AD Drachten, Paesi Bassi		
Velocità massima dell'aria (presa d'aria)	C	8,4	m/sec

Svarīgi

Pirms ierīces lietošanas uzmanīgi izlasiet šo rokasgrāmatu un saglabājiet to, lai vajadzības gadījumā varētu ieskatīties tajā arī vēlāk.

Lai nodrošinātu vislabāko sniegumu, iesakām jaunināt torņveida ventilatora aparātprogrammatūru uz jaunāko versiju. Jaunināšanu var veikt, izmantojot lietotni Air+ (tikai ierīcēm ar Wi-Fi/Bluetooth funkciju).

Bīstami!

- Lai novērstu elektrošoka un/vai ugunsgrēka rašanās risku, neļaujiet šķidrumam vai ugunsnedrošam tīrīšanas līdzeklim iekļūt ierīcē.

Brīdinājums!

- Šo ierīci var izmantot bērni vecumā no 8 gadiem un personas ar ierobežotām fiziskajām, sensorajām vai garīgajām spējām vai bez pieredzes un zināšanām, ja tiek nodrošināta uzraudzība vai norādījumi par drošu ierīces lietošanu un panākta izpratne par iespējamo bīstamību.
- Bērni nedrīkst rotaļāties ar ierīci.
- Ierīces tīrīšanu un apkopi nedrīkst veikt bērni bez pieaugušo uzraudzības.
- Bērņus, kas ir jaunāki par 3 gadiem, nedrīkst laist pie ierīces, ja vien tie netiek pastāvīgi uzraudzīti.
- Šo ierīci nevar izmantot personas (tostarp bērni) ar fiziskiem, maņu vai garīgiem traucējumiem vai ar nepietiekamu pieredzi un zināšanām, ja vien par viņu drošību atbildīgā persona nav īpaši viņus apmācījusi izmantot šo ierīci vai lietošana nenotiek šīs personas uzraudzībā.
- Bērni ir jāuzrauga, lai novērstu rotaļāšanos ar ierīci.
- Nenospriestiet gaisa ieplūdi un izplūdi, piem., novietojot priekšmetus uz gaisa izplūdes vai gaisa ieplūdes atveru priekšā.
- Lai novērstu elektrošoka, fizisku traumu vai ugunsgrēka rašanos, neievietojiet pirkstus, mietus vai citus priekšmetus ierīcē.
- Neizmantojiet ierīci gāzes ierīču un kamīnu tuvumā.
- Nesmidziniet ierīces tuvumā ugunsnedrošas vielas, piemēram, insekticīdus vai smaržas.
- Neizmantojiet ierīci, ja ierīcei, spraudnim vai strāvas vadam ir redzami bojājumi.
- Neizmantojiet ierīci, ja tā ir kritusi.
- Ja elektrības vads ir bojāts, tas jānomaina uzņēmumā Philips, Philips pilnvarota servisa centra darbiniekiem vai līdzīgi kvalificētām personām, lai izvairītos no apdraudējuma.
- BRĪDINĀJUMS. Glabājiet jaunas un lietotas baterijas bērniem nepieejamā vietā. Norīšana var izraisīt ķīmiskus apdegumus, mīksto ausu atmiršanu un nāvi. Smagi apdegumi var rasties divu stundu laikā pēc norīšanas. Ja uzskatāt, ka baterija ir norīta vai ievietota kādā ķermeņa daļā, nekavējoties meklējiet medicīnisko palīdzību.
- BRĪDINĀJUMS. Nekavējoties un droši likvidējiet izlietotās baterijas.

- Standarta Wi-Fi saskarne atbilstoša 802.11b/g/n/ax standartam ar 2412–2472 MHz savienojumu un maksimālo izejas jaudu 64 mW EIRP (tikai ierīcēm, kas atbalsta Wi-Fi funkciju).
- Bluetooth versija 5.2 (LE) ar 2402–2480 MHz savienojumu un RF izejas jaudu, kas mazāka nekā 10 mW EIRP (tikai ierīcēm ar Bluetooth funkciju).

Uzmanību!

- Ierīce nedrīkst atrasties tieši zem sienas kontaktligzdas.
- Vienmēr novietojiet un lietojiet ierīci uz sausas, līdzenas un horizontālas virsmas.
- Neizmantojiet ierīci vietā ar augstu mitrumu, piemēram, vannasistabā, tualetē, virtuvē, pie peldbaseina vai ārā.
- Nestāviet un nesēdīet uz ierīces. Nesitiet pa ierīci. Nenovietojiet nekādus priekšmetus uz ierīces.
- Vienmēr atvienojiet ierīci no elektrotīkla, ja vēlaties ierīci pārvietot, tīrīt vai veikt cita veida obligāto apkopi. Kad ierīce ir salikta, lietošanas vai tīrīšanas laikā nenoņemiet aizsargus.
- Ierīce ir paredzēta izmantošanai tikai mājās parastos ekspluatācijas apstākļos.
- Šo tālvadības pulti drīkst darbināt tikai ar lietotāja rokasgrāmatā norādītā veida vienreizlietojamām baterijām.
- Nemēģiniet atkārtoti uzlādēt vienreizlietojamās baterijas.
- Glabājiet ierīci un tās baterijas drošā attālumā no liesmām un nepakļaujiet tās tiešu saules staru iedarbībai vai augstai temperatūrai.
- Ja ierīce kļūst pārmērīgi karsta, sāk izdalīt nepatīkamu smaku vai maina krāsu, pārtrauciet to izmantot un sazinieties ar Philips.
- Neaptiniet strāvas padeves vadu ap ierīces pamatni.
- Nenovietojiet torņveida ventilatoru uz palodzes. Raugiet, lai torņveida ventilators neatrastos ūdens tuvumā vai mitrās un slapjās vietās. Raugiet, lai torņveida ventilators neatrastos atklātas liesmas vai karstuma avotu tuvumā vai pie citām sildīšanas un ēdiena gatavošanas ierīcēm.
- Nelieciet nekādus priekšmetus nevienā torņveida ventilatora atvērumā.
- Nelieciet tālvadības pulti un tās baterijas mikroviļņu krāsnis vai uz indukcijas plītiņiem.
- Nepārveidojiet, necaurduriet, nebojājiet vai neizjauciet tālvadības pulti un bateriju ar nolūku novērst bateriju uzkaršanu vai toksisku vai bīstamu vielu izplūšanu. Nesavienojiet bateriju polus īsslēgumā.
- Ja baterijas ir bojātas vai noplūdušas, izvairieties no saskares ar ādu vai acīm. Ja no tā neizdodas izvairīties, nekavējoties kārtīgi skalojiet ar ūdeni un meklējiet medicīnisku palīdzību.
- Rīkojoties ar baterijām, pārlicinieties, vai jūsu rokas, tālvadības pults un baterijas ir sausas.
- Ievietojiet divas sārmu baterijas, tips LR03-AAA-1.5V, ar + un - poliem virzienos, kas norādīti bateriju nodalījumā vai turētājā.
- Neizmantojiet kopā dažādu zīmolu un veidu baterijas, neizmantojiet kopā jaunas un lietotas baterijas un neizmantojiet baterijas ar dažādiem datuma kodiem.
- Ja negrasāties tālvadības pulti izmantot kādu laiku, izņemiet baterijas no tās.

- Lai pēc izņemšanas izvairītos no nejauša bateriju īssavienojuma, neļaujiet bateriju poliem saskarties ar metāla priekšmetiem (piemēram, monētām, matadatām, gredzeniem). Neietiniet baterijas alumīnija folijā. Pirms bateriju izmešanas ievietojiet baterijas plastmasas maisiņā vai aplīmējiet to polus.
- Neatstājiet izlietotas vienreizlietojamās baterijas tālrunī pultī.
- Nelietojiet aromāta funkciju, ja pastāv alerģija pret ēteriskajām eļļām.
- Pirms aromāta funkcijas lietošanas uzmanīgi izlasiet ēterisko eļļu lietotāja rokasgrāmatu.
- Pirms ēterisko eļļu ievietošanas aromāta nodalījumā, pārlicinieties, vai ierīce ir atvienota no strāvas avota.
- Ja pastāv elpošanas traucējumi, ieteicams nelietot aromāta funkciju.
- Ja, izmantojot aromāta funkciju, jūtaties slikti, nekavējoties pārtrauciet šīs funkcijas lietošanu.
- Nelietojiet aromātu funkciju zīdaiņu, grūtnieču vai sieviešu, kas zīda, klātbūtnē.
- Citas vielas, kas nav ēteriskās eļļas, nav ieteicams izmantot.
- Atzīme "T" uz modeļa tipa plāksnītes norāda, ka šis ventilators ir piemērots lietošanai tropiskajā klimatā.

Elektromagnētiskie lauki (EMF)

Šī ierīce atbilst piemērojamajiem standartiem un noteikumiem, kas attiecas uz elektromagnētisko lauku iedarbību.

Otrreizējā pārstrāde



Šis simbols nozīmē, ka produktu nedrīkst izmest kopā ar parastiem sadzīves atkritumiem (2012/19/ES).



- Šis simbols nozīmē, ka šis produkts satur vienreizlietojamās baterijas, kuras nedrīkst izmest kopā ar sadzīves atkritumiem. (ES) (2003/1542)
- Ievērojiet vietējos noteikumus par elektrisko un elektronisko izstrādājumu un bateriju atsevišķu savākšanu. Pareiza izstrādājumu likvidēšana palīdz novērst kaitīgu iedarbību uz vidi un cilvēku veselību.

Vienreizlietojamo bateriju izņemšana

Baterijas ir tikai tālrunī pultī.

Lai izņemtu vienreizlietojamās baterijas, skatiet instrukcijas par bateriju ievietošanu un/vai izņemšanu lietotāja rokasgrāmatā.

Vienmēr izņemiet tukšās vienreizlietojamās baterijas no ierīces. Atbrīvojoties no baterijām, veiciet visus vajadzīgos piesardzības pasākumus.

Vienkāršota ES atbilstības deklarācija

Ar šo DAP B.V. deklarē, ka radioiekārta CX7550 atbilst Direktīvai 2014/53/ES.
Pilns ES atbilstības deklarācijas teksts ir pieejams šādā interneta vietnē:
www.philips.com.

Torņveida ventilators

Produkta pārskats

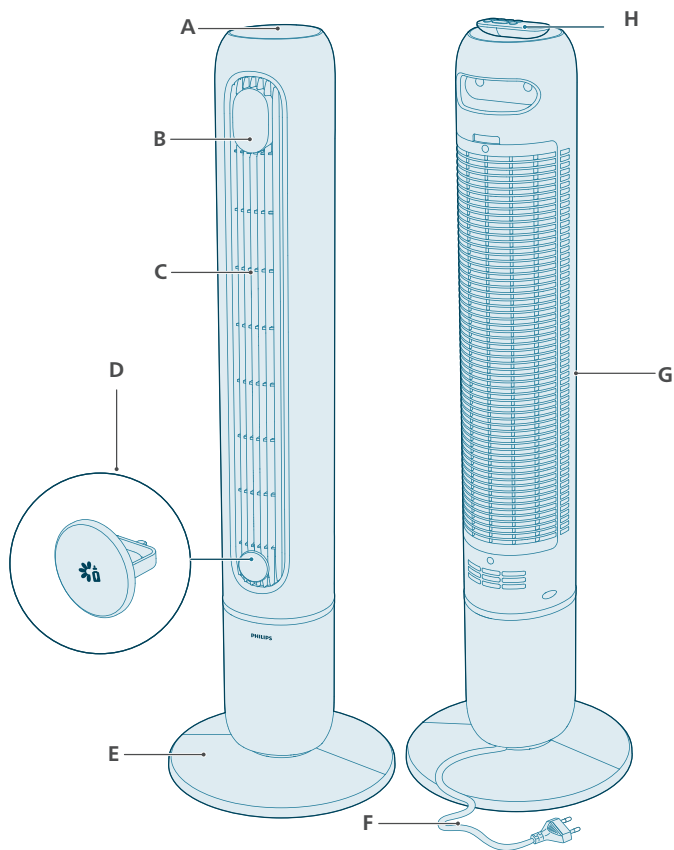

A Vadības pogas

B Displeja panelis

C Gaisa izplūde

D Aromāta kārba

E Ventilatora pamatne

F Strāvas padeves vads





G Gaisa ieplūde

H Tālvadības pults







Vadības pogu pārskats



Vadības pogas

	Režīmu slēdzis		Taimera poga
	Barošanas/gaidstāves poga		Svārstību poga
	Ventilatora ātruma atlase		

Displeja panelis

	Klusināšanas indikators		AutoAdapt režīms
1–12 h	Taimera indikators		Uzlabotais snaudas režīms
	Manuālais ātrums (1–12)		Dabīgas vēsmas režīms
	Wi-Fi indikators		

Tālvadības pults pārskats

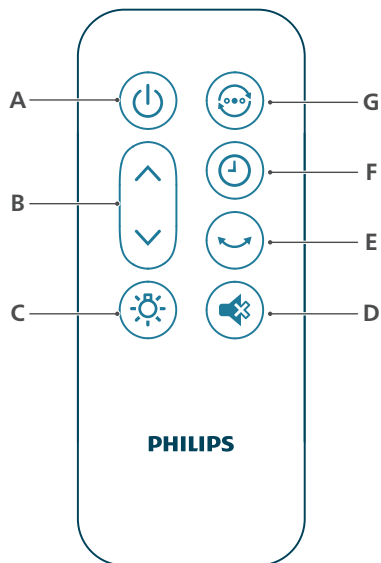

A	Barošanas poga	E	Svārstību poga
B	Ventilatora ātruma atlase	F	Taimera poga
C	Gaismas ieslēgšanas/izslēgšanas poga	G	Režimu pārslēgšanas poga
D	Apklusināšanas poga		

Darba sākšana

Wi-Fi indikatora rādījumu nozīme

Wi-Fi ikonas statuss	Wi-Fi savienojuma statuss
Mirgo oranžā krāsā	Veido savienojumu ar viedtālruni
Vienmērīgi deg oranžā krāsā	Savienojums ar viedtālruni izveidots
Mirgo baltā krāsā	Veido savienojumu ar serveri
Vienmērīgi deg baltā krāsā	Savienojums ar serveri izveidots
Nedeg	Wi-Fi funkcija ir atspējota, vai ierīces indikatori ir izslēgti

Wi-Fi savienojums

Wi-Fi savienojuma iestatīšana pirmo reizi



- 1 Lejupielādējiet Philips lietotni "Air+" no platformas App Store vai Google Play un instalējiet to.

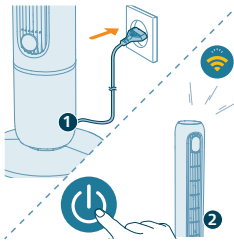

- 2 Lai ieslēgtu ierīci, ievietojiet ventilatora spraudni kontaktligzdā un nospiediet barošanas pogu.
 - Pirmajā reizē Wi-Fi indikators  mirgo oranžā krāsā.

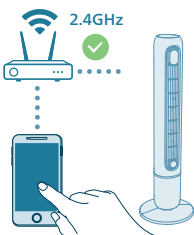

- 3 Pārliecinieties, vai viedtālrunis vai planšetdators ir sekmīgi savienots ar Wi-Fi tīklu.

Piezīme.

Iespējojiet viedtālruna Bluetooth funkciju, lai nodrošinātu vieglu savienošanu pārī.

Raugiet, lai viedtālrunim būtu izveidots savienojums ar 2,4 GHz (mājas) Wi-Fi tīklu, nevis 5 GHz Wi-Fi tīklu vai publisku Wi-Fi tīklu. Lai savienošana pārī noritētu sekmīgi, iesakām pirms tās uzsākšanas izslēgt mobilos datus.



- 4 Palaidiet Philips lietotni "Air+" un noklikšķiniet uz opcijas **Pievienot ierīci** vai ekrānā nospiediet pogu "+". Izpildiet ekrānā redzamos norādījumus, lai izveidotu ierīces savienojumu ar tīklu.

- Kad sekmīgi izveidots savienojums, Wi-Fi indikators nepārtraukti deg baltā krāsā.

Piezīme.

Šis norādījums ir spēkā tikai tad, ja ierīce tiek iestatīta pirmo reizi. Ja ir mainīts tīkls vai iestatīšana ir jāatkārto, veiciet iestatīšanu no jauna.

Ja viedtālrunim vai planšetdatoram vēlaties pievienot vairāk nekā vienu ierīci, varat pievienot ierīci lietotnē papildu viedtālrunos, neveicot Wi-Fi savienojuma atiestatīšanu ierīcē.

Attālumam starp viedtālruni vai planšetdatoru un ierīci jābūt mazākam par 10 m un starp tiem nedrīkst būt šķēršļi.

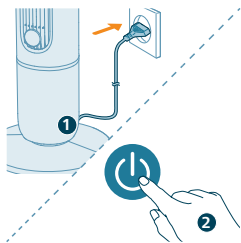

Wi-Fi savienojuma atiestatīšana

1 Lai ieslēgtu ierīci, ievietojiet ierīces spraudni kontaktligzdā un nospiediet .

2 7 sekundes turiet nospiestu pogu , līdz atskan pīkstiens.

- Ventilators uz statīva pārslēdzas pāra savienojuma izveides režīmā.

- Wi-Fi indikators  mirgo oranžā krāsā.

3 Izpildiet 3.–4. darbību sadaļā "Wi-Fi savienojuma iestatīšana pirmo reizi".

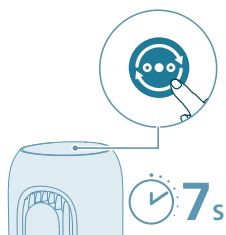

Ventilatora pamatnes uzstādīšana

Pirms lietošanas noņemiet visus iepakojuma materiālus.

Piezīme. Pirms pamatnes uzstādīšanas pārlicinieties, vai ventilators ir atvienots no elektrotīkla kontaktligzdas.

1 Novietojiet ventilatora pamatnes fiksatorus pretī montāžas atverēm un tad stingri ievietojiet tos paredzētajās vietās.

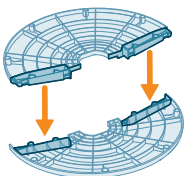

2 Uzmanīgi apgrieziet ventilatoru. Atskrūvējiet un noņemiet plastmasas uzgriezni, kas atrodas ventilatora apakšā.

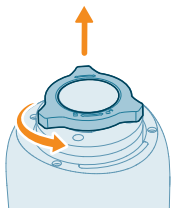

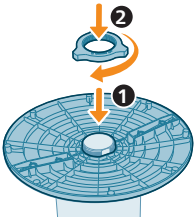

- 3 Piestipriniet pamatni pie ventilatora. Cieši pieskrūvējiet plastmasas uzgriezni.

Tālvadības pults pirmā izmantošanas reize

Pastāv izstrādājumu bojājuma risks! Ja tālvadības pults ilgu laiku netiek izmantota, izņemiet bateriju.

- 1 Atveriet bateriju nodalījumu.

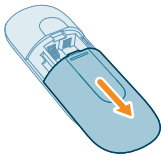

- 2 Ievietojiet 2 sārma LR03-AAA 1,5 V tipa baterijas ar pareizi novietotiem poliem (+/-), kā norādīts.

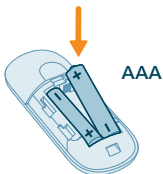

- 3 Aizveriet bateriju nodalījumu.



Aromāta funkcijas izmantošana

Ēteriskās eļļas nav iekļautas izstrādājuma komplektācijā. Ja nepieciešams, iegādājieties un izmantojiet ēteriskās eļļas.

Pirms ēteriskās eļļas lietošanas rūpīgi izlasiet un ievērojiet tās drošības un lietošanas norādījumus.

Pirms ēterisko eļļu ievietošanas aromāta kārbā, pārļiecinieties, vai ierīce ir atvienota no strāvas avota.

Nelietojiet citas vielas, kas nav ēteriskās eļļas.

Pārbaudiet informāciju par ēteriskās eļļas saturu, salīdziniet to ar savām zināmajām alerģijām un, ja ir iespējama alerģiska reakcija, nelietojiet šo eļļu.

Konsultējieties ar ārstu un ievērojiet ārsta ieteikumus, pirms lietojat ēteriskās eļļas zīdaiņiem, grūtniecēm, sievietēm zīdīšanas periodā vai tad, ja jums ir elpošanas traucējumi.

Ja ēterisko eļļu lietošanas laikā jums ir slikta pašsajūta, rodas kairinājums vai diskomforts, pārtrauciet tās lietošanu.

Nelietojiet aromāta funkciju ar ēterisko eļļu zīdaiņu, grūtnieču vai zīdošu sieviešu klātbūtnē.



1 Nospiediet, lai atvērtu aromāta kārbu.

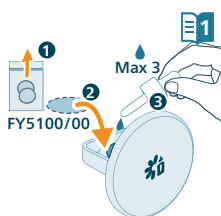

2 Noņemiet aromāta kārbas vāku un uzpildiet 2–3 pilienus ēteriskās eļļas uz komplektā ietvertā aromāta spilventiņa.

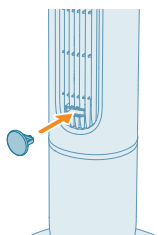

3 Ievietojiet aromāta kārbu atpakaļ ierīcē.

Torņveida ventilatora izmantošana

Temperatūras indikatora rādījumu nozīme

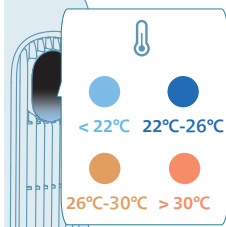

Pēc ventilatora ieslēgšanas temperatūras displejs automātiski iedegas un atkarībā no temperatūras mainās gaismas krāsa. Šo funkciju var iespējot lietotnē Air+.

Temperatūra	Krāsa	Temperatūra
≤ 22 °C		Auksta
22–26 °C		Komforts
26–30 °C		Silta
> 30 °C		Karsta

Ieslēgšana un gaidstāves režīms

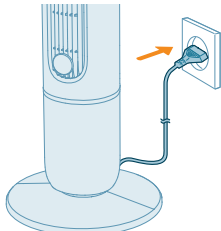

1 Iespraudiet kontaktdakšu kontaktligzdā.



2 Lai ieslēgtu ventilatoru, nospiediet ierīces vai tālvadības pults pogu . Atskan skaņas signāls.

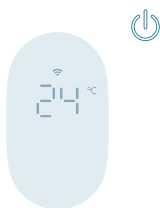

3 Lai ieslēgtu gaidstāves režīmu, vēlreiz nospiediet pogu .

Kad ierīce ir gaidstāves režīmā, displejā zemā spilgtuma līmenī tiek attēlota apkārtējā temperatūra. Lai ieslēgtu temperatūras rādījumu, atspējojiet šo funkciju lietotnē.

Režīmu pārslēgšana

Lai izvēlētos manuālo režīmu, AutoAdapt režīmu, dabīgās vēsmas vai uzlaboto snaudas režīmu, nospiediet režīmu pārslēgšanas pogu.

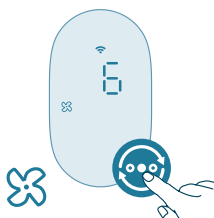

Manuālais režīms: izmantojot 1–12 ātruma pakāpes, regulējat gaisa plūsmu un skaņas līmeni.

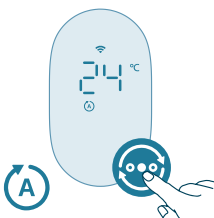

AutoAdapt režīms: mainoties telpas temperatūrai, AutoAdapt automātiski pielāgo ventilatora ātrumu, sākot no pēdējā manuāli iestatītā ātruma. Tas pastāvīgi precīzi regulē veiktspēju, lai uzturētu jums vēlamo komforta līmeni. AutoAdapt režīmā ventilators reaģē ar 1 °C pakāpi:

- telpas temperatūrai paaugstinoties par 1 °C, ventilatora ātrums palielinās par vienu līmeni;
- telpas temperatūrai pazeminoties par 1 °C, ventilatora ātrums samazinās par vienu līmeni;

Piemērs: Ja pēdējais iestatītais ventilatora ātrums bija 6 un temperatūra paaugstinās par 2 °C, ventilatora ātrums pakāpeniski palielināsies līdz 8. Ja pēc tam temperatūra pazeminās par 1 °C, ventilatora ātrums automātiski samazināsies līdz 7.

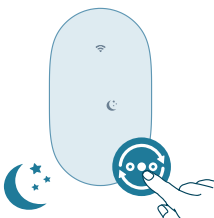

Uzlabotais miega režīms: uzlabotajā miega režīmā ventilatora darbības ātrums ik pēc 30 minūtēm samazinās, vienlaikus izslēdzot displeja apgaismojumu. Šis režīms palīdz dabīgi iemigt un ietaupīt elektroenerģiju.



Dabīgās vēsmas režīms: sajūtiēt vēja plūsmas ar dabīgās vēsmas režīmu. Šajā režīmā ventilators dinamiski maina darbības ātrumu, lai atdarinātu gaisa dabīgo plūdumu un telpā radītu patīkami nomierinošu vēsmu.

Ventilatora ātruma maiņa

 1-12

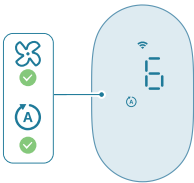

Lai izvēlētos ventilatora darbības ātrumu (1–12), spiediet ventilatora darbības ātruma pogu uz ierīces vai bultiņas pogu uz tālvadības pults.

Ventilatora darbības ātrumu varat pielāgot gan AutoAdapt režīmā, gan manuālajā režīmā.

Gaismas ieslēgšanas/izslēgšanas funkcijas lietošana



Lai ieslēgtu vai izslēgtu displeja paneļa apgaismojumu, nospiediet tālvadības pults gaismas ieslēgšanas/izslēgšanas pogu.

Svārstības

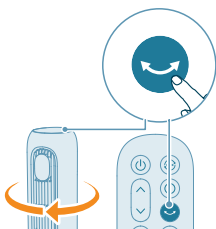

Lai aktivizētu rotācijas funkciju, uz ierīces vai tālvadības pults nospiediet svārstību pogu.

Ventilatora skaņas signāla apklusināšana

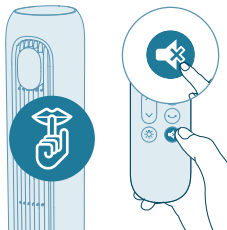

- Lai apklusinātu ventilatora skaņas signālu, nospiediet tālvadības pults skaņas apklusināšanas pogu.
- Lai atceltu ventilatora skaņas signāla apklusināšanu, vēlreiz nospiediet tālvadības pults skaņas apklusināšanas pogu.

Tīrīšana un kopšana

Pirms tīrīt ierīci, vienmēr atvienojiet to no elektrotīkla.

Nekad neiemērciet ierīci ūdenī vai kādā citā šķīdumā.

Nevienas ierīces daļas tīrīšanai nekad neizmantojiet abrazīvus, agresīvus vai uzliesmojošus tīrīšanas līdzekļus, piemēram, balinātāju vai spirtu.

Regulāri tīriet ventilatora ārpusi, lai neļautu uzkrāties putekļiem.

- Gan iekšpuses, gan ārpusi un gaisa izplūdes atveru tīrīšanai izmantojiet mikstu, sausu drānu.

Glabāšana

- 1 Izslēdziet ierīci un atvienojiet to no kontaktligzdas.
- 2 Notīriet ierīci.
- 3 Glabājiet ierīci vēsā, sausā vietā.
- 4 Pēc tīrīšanas vienmēr rūpīgi nomazgājiet rokas.

Problēmu novēršana

Šajā nodaļā apkopota informācija par izplatītām problēmām, kas var rasties ierīces darbībā. Ja nevarat novērst problēmu, izmantojot tālāk sniegto informāciju, sazinieties ar savas valsts klientu apkalpošanas centru.

Problēma	Iespējamais risinājums
Manu ventilatoru nevar ieslēgt vai izslēgt.	Ja ierīci nevar ieslēgt, lūdzu, pārlicinieties, vai strāvas kontaktdakša ir pareizi pievienota, vai izmēģiniet citu strāvas kontaktlīdzi.
	Ja ierīce joprojām nedarbojas, sazinieties ar klientu apkalpošanas centru jūsu valstī.
Tālvadības pults nedarbojas.	Pārbaudiet, vai baterijas ir pareizi ievietotas tālvadības pultī, vai ielieciet jaunas baterijas.

	Pārliecinieties, vai tālvadības pults ir vērsta pret ierīces signāla uztvērēju, un atbrīvojieties no objektiem, kas var bloķēt signālu.
Mans ventilators nenodrošina pietiekami lielu gaisa plūsmu, vai tā ir ļoti vāja.	Pārliecinieties, vai ierīcei ir iestatīts vislielākais ventilatora ātrums maksimālai gaisa cirkulācijai. Ļaujiet ierīcei pilnībā cirkulēt gaisu visā telpā. Tas var ilgt dažas minūtes.
	Pārliecinieties, vai neviens gaisa ieplūdes un izplūdes režģis nav nosprostots.
Ventilators izdala dīvainu/deguma aromātu.	Dažās pirmajās ierīces lietošanas reizēs tā var radīt plastmasas smaku. Jaunai ierīcei tas ir normāli. Tomēr, ja ierīce rada deguma smaržu, nekavējoties izslēdziet ierīci un atvienojiet to no elektrotīkla. Pēc tam sazinieties ar klientu apkalpošanas centru savā valstī.
Ventilators ir pārāk skaļš.	Jo lielāks ir ierīces ventilatora ātruma iestatījums, jo skaļāka tā būs. Samaziniet ventilatora ātrumu, tad troksnis būs mazāks. Ja kaut kas iekrīt gaisa izplūdes atverē, tas arī var izraisīt neparasti skaļu skaņu. Nekavējoties izslēdziet ierīci un izņemiet no tās svešķermeņi.
	Pārbaudiet katru no montāžas darbībām, kas aprakstītas isajā lietošanas pamācībā vai lietotāja rokasgrāmatā, un pārliecinieties, ka ventilators ir samontēts pareizi.
	Ja dzirdama neparasta skaņa, sazinieties ar klientu apkalpošanas centru savā valstī.
Ventilatora pamatne ir nestabila vai vibrē.	Pārbaudiet, vai ierīce ir novietota uz līdzenas grīdas vai virsmas. Pārbaudiet, vai zem ierīces nav svešķermeņu. Pārbaudiet, vai ierīces pamatne ir pareizi samontēta. Skatiet sadaļu "Ventilatora uzstādīšana".
Aromāta funkcija nedarbojas pareizi (pārāk vāja vai spēcīga).	Uzpiliniet standarta 2–3 pilienus ēteriskās eļļas. Dažādām ēteriskajām eļļām var būt atšķirīga smaržas intensitāte. Lai aromāts izplatītos pa visu telpu, jāpaiet kādam laikam.
Wi-Fi iestatīšana neizdevās.	Gādājiet, lai viedtālrunis būtu pieslēgts 2,4 GHz (mājas) Wi-Fi tīklam, nevis 5 GHz Wi-Fi tīklam vai publiskam Wi-Fi tīklam. Lai savienošana pārī noritētu sekmīgi, iesakām pirms tās uzsākšanas izslēgt mobilos datus. Pārliecinieties, vai ir iespējotas tālāk norādītās atļaujas: viedtālrunī – atrašanās vieta, krātuve, Bluetooth un lokālais tīkls. Kad Wi-Fi tīkls sekmīgi iestatīts, varat mainīt atļauju iestatījumus, kā vēlaties.

Pārbaudiet, vai ievadījāt pareizu Wi-Fi paroli. Parole ir reģistrējama un nedrīkst būt garāka par 63 rakstzīmēm. Īpašie simboli netiek pieņemti.

Pārliecinieties, vai mājas Wi-Fi tīkla nosaukums ir pareizs. Tīkla nosaukums ir reģistrējams.

Ja viedtālruni izmantojat VPN, pirms pāri savienošanas procesa sākšanas izslēdziet šo funkciju.

Ja maršrutētājā ir iestatīts atļauto vienumu saraksts, lai bloķētu savienošanu pāri, atspējojiet atļauju sarakstu, lai nodrošinātu veiksmīgu savienojumu.

Gādājiet, lai ierīce un viedtālrunis būtu ne vairāk kā 10 metru attālumā no maršrutētāja.

Pārliecinieties, vai lietotne ir atjaunināta uz jaunāko versiju.

Garantija un atbalsts

Versuni Netherlands B.V., kas reģistrēta adresē Claude Debussylaan 88, Amsterdamā, Nīderlande, piedāvā divu gadu garantiju šim produktam pēc iegādes datuma (vai piegādes datuma, ja tas ir vēlāk). Garantija nav spēkā, ja defekts radās nepareizas lietošanas dēļ vai neatbilstošas tehniskās apkopes dēļ. Mūsu garantija neietekmē jūsu kā patērētāja likumā noteiktās tiesības. Plašāku informāciju par garantijas izmantošanu skatiet mūsu tīmekļa vietnē home.id/support.

Detāļu vai piederumu pasūtīšana

Ja jums nepieciešams nomainīt detaļu vai vēlaties iegādāties papildu detaļu, dodieties pie Philips izplatītāja vai apmeklējiet vietni www.philips.com/support.

Ja radušās problēmas ar detaļu iegādi, sazinieties ar Philips klientu apkalpošanas centru savā valstī.

Informācija, kas attiecas uz modeli CX7550

Apraksts	Apzīmējums	Vērtība	Mērvienība
Maksimālā ventilācijas plūsma	F	40,7	m ³ /min
Ventilatora izejas jauda	P	26,8	W
Īpatnējais ražīgums	SV	1,5	(m ³ /min)/W
Elektroenerģijas patēriņš gaidstāves režīmā	P _{SB}	0,6	W

Ventilatora akustiskās jaudas līmenis	L _{WA}	58	dB(A)
Ventilatora skaņas spiediena līmenis	L _{pmc}	43,9	dB(A)
Gaisa maksimālais ātrums	C	4,0	m/s
Mērījumu standarts īpatnējam ražīgumam	IEC60879:2019		
Kontaktinformācija papildu informācijas iegūšanai	DAP B. V. Tussendiepen 4 a, 9206AD Drachten, Nīderlande		
Maksimālais gaisa ātrums (no gaisa izplūdes atveres)	C	8,4	m/s

Svarbu

Prieš pradėdami naudoti prietaisą, atidžiai perskaitykite šią informaciją ir saugokite ją, nes jos gali prireikti ateityje.

Kad būtų užtikrintas geriausias našumas, siūlome atnaujinti bokštinio ventiliatoriaus programinės aparatinės įrangos versiją į naujausią. Atnaujinti galite programėleje „Air+“ (tik gaminiams su „Wi-Fi“ / „Bluetooth“ funkcija).

Pavojus

- Saugokite, kad į prietaisą nepatektų bet kokio skysčio ar degios valymo priemonės ir būtų išvengta elektros smūgio ir (arba) gaisro pavojaus.

Įspėjimas

- Šį prietaisą gali naudoti 8 metų ir vyresni vaikai bei asmenys, kurių fiziniai, jutimo ar protiniai gebėjimai yra silpnesni, arba neturintieji patirties ir žinių su sąlyga, kad jie bus prižiūrimi ar išmokyti saugiai naudotis prietaisu ir supažindinti su susijusiais pavojais.
- Vaikams negalima žaisti su šiuo prietaisu.
- Valyti ir taisyti prietaiso vaikai be suaugusiųjų priežiūros negali.
- Jaunesni nei 3 metų vaikai turėtų būti laikomi atokiai, nebent jie būtų nuolat prižiūrimi.
- Šis prietaisas nėra skirtas naudoti asmenims (įskaitant vaikus), kurių fiziniai, jutiminiai ar protiniai gebėjimai yra sumažėję arba kurie neturi patirties ir žinių, išskyrus atvejus, kai juos prižiūri už jų saugą atsakingas asmuo arba pamoko, kaip naudoti prietaisą.
- Prižiūrėkite vaikus, kad jie nežaistų su prietaisu.
- Neblokuokite oro įleidimo ir išleidimo angų, pvz., dėdami daiktus ant oro išleidimo angos arba dėdami daiktus priešais oro įleidimo angą.
- Į prietaisą nekiškite pirštų, lazdelių ar kitų daiktų, kad išvengtumėte elektros smūgio, fizinio sužeidimo ar gaisro.
- Nenaudokite prietaiso šalia dujinių prietaisų, židinių.
- Aplink prietaisą nepurškite jokių degių medžiagų, pvz., priemonių vabzdžiams naikinti ar kvepalų.
- Nenaudokite, jei yra matomų prietaiso, kištuko, maitinimo laido pažeidimų požymių.
- Nenaudokite prietaiso, jei jis buvo numestas.
- Jei maitinimo laidas yra pažeistas, kad išvengtumėte pavojaus, jį turi pakeisti „Philips“ darbuotojai, „Philips“ įgaliojasis techninės priežiūros centras arba kiti panašios kvalifikacijos specialistai.
- ĮSPĖJIMAS: Naujas ir panaudotas baterijas laikykite vaikams nepasiekiamoje vietoje. Nurijus galima patirti cheminių nudegimų, minkštųjų audinių perforacijų ir gali ištikti mirtis. Nurijus per dvi valandas galima patirti sunkių vidinių nudegimų. Jei įtariate, kad baterija galėjo būti praryta arba patekti į bet kurią kūno vietą, nedelsdami kreipkitės medicininės pagalbos.
- ĮSPĖJIMAS: Panaudotas baterijas nedelsdami saugiai utilizuokite.

- Standartinė „Wi-Fi“ sąsaja – 802.11b/g/n, 2412-2472 MHz su maksimalia 64 mW EIRP išėjimo galia (tik gaminiams su „Wi-Fi“ funkcija).
- „Bluetooth“ versija 5.2 (LE) – 2402–2480 MHz su RD išėjimu, mažesne nei 10 mW EIRP galia (tik gaminiams su „Bluetooth“ funkcija).

Dėmesio

- Prietaiso negalima dėti iškart po kištukiniu lizdu.
- Prietaisą dėkite ir naudokite tik ant sauso, stabilaus, lygaus ir horizontalaus paviršiaus.
- Nenaudokite prietaiso ten, kur yra daug drėgmės, pvz., vonios kambaryje, tualete, virtuvėje, baseine ar bet kurioje lauko aplinkoje.
- Nesėdėkite ir nestovėkite ant prietaiso. Prietaiso nesutrenkite. Nieko nedėkite ant prietaiso viršaus.
- Kai norite prietaisą perkelti ar valyti arba atlikti bet kokius kitus būtinus techninės priežiūros darbus, visada išjunkite jį iš elektros tinklo. Surinkę, naudodami ar valydami nenuimkite apsaugų.
- Prietaisas yra skirtas tik naudoti buityje esant tinkamoms naudojimo sąlygoms.
- Šį nuotolinio valdymo pultą naudokite tik įdėję naudotojo vadove nurodytą vienkartinę bateriją.
- Nekraukite neįkraunamų baterijų.
- Laikykite gaminį ir baterijas atokiai nuo ugnies ir tiesioginių saulės spindulių bei saugokite nuo aukštos temperatūros.
- Jei gaminys neįprastai įkaista, iš jo pradeda sklisti kvapas arba pakinta jo spalva, nustokite naudoti gaminį ir kreipkitės į „Philips“.
- Nevyniokite maitinimo laido aplink pagrindą.
- Nestatykite bokštinio ventiliatoriaus prie lango. Laikykite bokštinį ventiliatorių toliau nuo vandens ir drėgnų ar šlapių vietų. Laikykite savo bokštinį ventiliatorių atokiau nuo atviros ugnies, šilumos šaltinių ar kitų šildymo ir maisto gamavimo prietaisų.
- Niekada nieko nedėkite į bokštinio ventiliatoriaus angas.
- Nedėkite nuotolinio valdymo pulto ir jo baterijų į mikrobangų krosnelę arba ant indukcinės viryklės.
- Nekeiskite, nepradurkite, nepažeiskite ir neardykite nuotolinio valdymo pulto ar baterijos, kad baterijos neįkaistų ar iš jų nesklistų nuodingų ar pavojingų medžiagų. Nesukelkite baterijos trumpojo jungimo.
- Jei baterijos yra pažeistos ar iš jų teka skystis, venkite kontakto su oda ar akimis. Jei taip nutiktų, nedelsdami gerai išskalaukite akis vandeniu ir kreipkitės į gydytoją.
- Tvarkydami baterijas įsitinkite, kad rankos, nuotolinio valdymo pultas ir baterijos yra sausi.
- Įdėkite 2 šarmines LR03 tipo AAA 1,5 V baterijas taip, kad + ir - poliai būtų nukreipti baterijų skyriuje arba ant laikiklio nurodytomis kryptimis.
- Nemaišykite skirtingų prekių ženklų ir tipų baterijų, nemaišykite naujų ir panaudotų baterijų ir nenaudokite baterijų su skirtingais datų kodais.
- Jei ketinate ilgesnį laiką nenaudoti nuotolinio valdymo pulto, išimkite baterijas.

- Siekdami išvengti netyčinio trumpojo baterijų sujungimo po to, kai jas išimate, nelieskite baterijų gnybtų prie metalinių daiktų (pvz., monetų, plaukų segtukų, žiedų). Nevyniokite baterijų į aliuminio foliją. Prieš išmesdami užklijuokite baterijų gnybtus arba įdėkite baterijas į plastikinį maišelį.
- Nepalikite išiekvotų vienkartinį baterijų nuotolinio valdymo pulte.
- Nenaudokite kvapų funkcijos, jei esate alergiški eteriniams aliejams.
- Prieš naudodami kvapų funkciją, atidžiai perskaitykite eterinių aliejų naudojimo instrukciją.
- Prieš lašindami eterinių aliejų į kvapų dėžutę įsitinkinkite, kad yra atjungtas energijos tiekimas gaminiui.
- Rekomenduojama nenaudoti kvapų funkcijos, jei turite kvėpavimo takų problemų.
- Jei naudodami kvapų funkciją jaučiatės blogai, nedelsdami išjunkite šią funkciją.
- Nenaudokite kvapų funkcijos, kai šalia yra kūdikių, nėščių ar žindančių moterų.
- Nerekomenduojama naudoti kitų medžiagų, išskyrus eterinius aliejus.
- Ženklas „T“ lentelėje, kurioje nurodytas tipas, reiškia, kad šis ventilatorius tinka naudoti tropinio klimato sąlygomis.

Elektromagnetiniai laukai (EML)

Šis prietaisas atitinka taikomus standartus ir nuostatas dėl elektromagnetinių laukų poveikio.

Perdirbimas



Šis simbolis reiškia, kad šio gaminio negalima išmesti kartu su įprastomis buitinėmis atliekomis (2012/19/EU).



- Šis simbolis reiškia, kad gaminyje yra vienkartinio naudojimo baterijų, kurių negalima išmesti kartu su įprastomis buitinėmis atliekomis (2023/1542/ES).
- Laikykitės jūsų šalyje galiojančių taisyklių, kuriomis reglamentuojamas atskiras elektros ir elektronikos gaminių bei baterijų surinkimas. Tinkamas šalinimas padės išvengti neigiamo poveikio aplinkai ir žmonių sveikatai.

Panaudotų baterijų išėmimas

Tik nuotolinio valdymo pulte yra vienkartinė baterija.

Jei norite išimti panaudotas baterijas, žiūrėkite naudotojo vadove pateikiamus nurodymus, kaip įdėti ir (arba) išimti baterijas.

Visada išimkite nebenaudojamas vienkartinės baterijas iš gaminio. Imkitės visų reikiamų atsargumo priemonių išmesdami baterijas.

Supaprastinta ES atitikties deklaracija

Šiame dokumente DAP B.V. patvirtina, kad CX7550 tipo radijo įranga atitinka Direktyvą 2014/53/ES. Visas ES atitikties deklaracijos tekstas prieinamas šiuo interneto adresu: www.philips.com.

Jūsų bokštinis ventiliatorius

Gaminio apžvalga

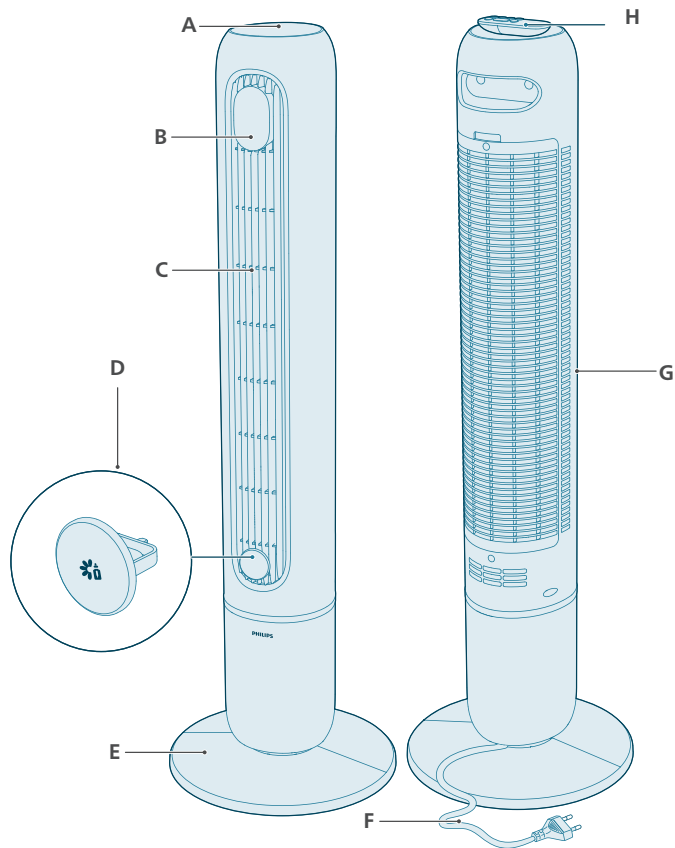

A Valdymo mygtukai

B Ekranas

E Ventiliatoriaus pagrindas

F Maitinimo laidas

C Oro išleidimo anga

G Oro įleidimo anga

D Kvapų dėžutė

H Nuotolinio valdymo pultas

Valdiklių apžvalga



Valdymo mygtukai

	Režimo perjungimo mygtukas		Laikmačio mygtukas
	Maitinimo įjungimo / budėjimo režimo mygtukas		Pasvirimo mygtukas
	Ventiliatoriaus greičio pasirinkimas		

Ekranas

	Nutildymo indikatorius		„AutoAdapt“ režimas
1–12 val.	Laiko indikatorius		Išplėstinis miego režimas
	Rankinis greičio nustatymas (1–12 lygiai)		Natūralaus vėjelio režimas
	„Wi-Fi“ indikatorius		

Nuotolinio pulto apžvalga

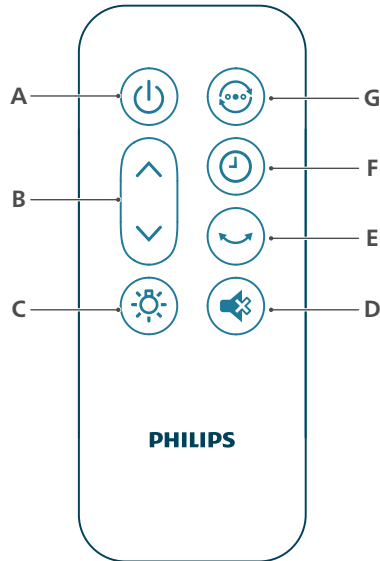

A	Maitinimo įjungimo / išjungimo mygtukas	E	Pasvirimo mygtukas
B	Ventiliatoriaus greičio pasirinkimas	F	Laikmačio mygtukas
C	Apšvietimo įjungimo / išjungimo mygtukas	G	Režimo perjungimo mygtukas
D	Garso išjungimo mygtukas		

Pradžia

„Wi-Fi“ indikatoriaus reikšmės

„Wi-Fi“ piktogramos būseną

Mirksi oranžine spalva

Nuolat šviečia oranžine spalva

Mirksi baltai

Nuolat šviečia baltai

Išjungta

„Wi-Fi“ ryšio būseną

Jungiamą prie išmaniojo telefono

Prijungta prie išmaniojo telefono

Jungiamą prie serverio

Prijungta prie serverio

Neveikia „Wi-Fi“ funkcija arba prietaiso lemputės yra išjungtos

„Wi-Fi“ ryšys

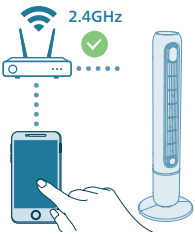
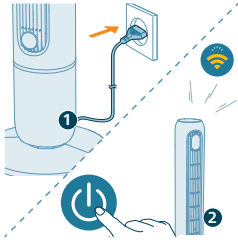

„Wi-Fi“ ryšio nustatymas pirmą kartą

1 Atsisiųskite programėlę „Philips Air+“ iš „App Store“ arba „Google Play“ ir ją įdiekite.

2 Įkiškite bokštinio ventiliatoriaus kištuką į elektros lizdą ir paspauskite maitinimo mygtuką, kad įjungtumėte prietaisą.

- Pirmą kartą „Wi-Fi“ indikatorius  mirksi oranžine spalva.

3 Įsitikinkite, kad išmanusis telefonas ar planšetinis kompiuteris prijungtas prie „Wi-Fi“ tinklo.

Pastaba.

Įjunkite „Bluetooth“ funkciją išmaniajame telefone, kad užtikrintumėte sklandų siejimą.

Įsitikinkite, kad jūsų išmanusis telefonas yra prijungtas prie 2,4 GHz (namų) „Wi-Fi“ tinklo, o ne prie 5 GHz „Wi-Fi“ tinklo ar viešojo „Wi-Fi“ tinklo. Kad susiejimas būtų sėkmingas, prieš pradėdami susiejimo procesą siūlome išjungti mobiliuosius duomenis.

4 Paleiskite programėlę „Philips Air+“ ir spustelėkite **„Pridėti prietaisą“** ar paspauskite „+“ mygtuką ekrane. Norėdami prijungti ventiliatorių prie savo tinklo, vykdykite ekrane teikiamus nurodymus.

- Sėkmingai užmezgus ryšį, „Wi-Fi“ indikatorius išlieka pastoviai baltos spalvos.

Pastaba.

Ši instrukcija taikoma tik tuomet, kai prietaisas nustatomas pirmą kartą.

Pakartokite sąranką, jei pasikeitė tinklas arba jei sąranką reikia atlikti iš naujo.

Jei prie išmaniojo telefono ar planšetinio kompiuterio norite prijungti daugiau nei vieną prietaisą, jį galite pridėti programėlėje papildomuose išmaniuosiuose telefonuose neatlikdami „Wi-Fi“ ryšio atkūrimo įrenginyje.

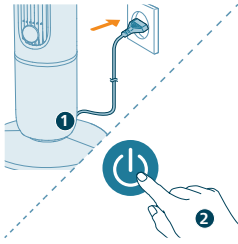

Įsitikinkite, kad atstumas tarp išmaniojo telefono ar planšetinio kompiuterio ir prietaiso yra mažesnis nei 10 m ir nėra jokių kliūčių.

„Wi-Fi“ ryšio nustatymas iš naujo

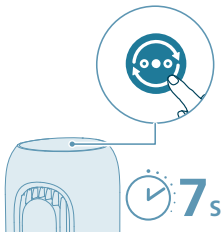

- 1 Įkiškite prietaiso kištuką į elektros lizdą ir paspauskite , kad įjungtumėte bokštinį ventiliatorių.



- 2 Palaikykite nuspaudę  mygtuką 7 sekundes, kol išgirsite pyptelėjimą.
 - Bokštinis ventiliatorius persijungia į susiejimo režimą.
 - „Wi-Fi“ indikatorius  mirksi oranžine spalva.
- 3 Atlikite skyriuje „Wi-Fi“ ryšio nustatymas pirmą kartą“ nurodytus 3–4 veiksmus.

Ventiliatoriaus pagrindo montavimas

Prieš pirmą kartą naudodami nuimkite visas pakuotės medžiagas.

Pastaba. Prieš montuodami pagrindą įsitikinkite, kad ventiliatorius yra atjungtas nuo elektros lizdo.

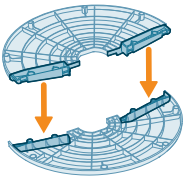

- 1 Sulygiuokite du spaustukus su ventiliatoriaus pagrindo tvirtinimo angomis ir tvirtai įspauskite juos į vietą.

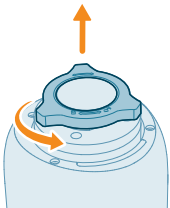

- 2 Atsargiai apverskite bokštinį ventiliatorių. Atsukite ir nuimkite bokštinio ventiliatoriaus apačioje esančią plastikinę veržlę.

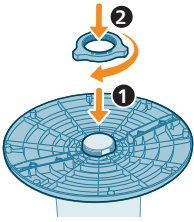

- 3 Pritvirtinkite pagrindą prie bokštinio ventiliatoriaus. Tvirtai prisukite plastikinę veržlę atgal.

Nuotolinio valdymo pulto naudojimas pirmą kartą

Pavojus sugadinti gaminį! Jei nuotolinio valdymo pultas ilgai nenaudojamas, išimkite iš jo bateriją.

- 1 Atidarykite maitinimo elementų skyrių.



- 2 Įdėkite dvi šarmines LR03-AAA 1,5 V baterijas, tinkamai, kaip nurodyta, nukreipę polius (+/-).

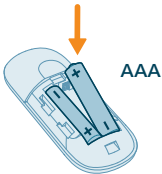

- 3 Uždarykite maitinimo elementų skyrių.



Kvapų funkcijos naudojimas

Eteriniai aliejai prie gaminio nepridedami. Jei reikia, įsigykite eterinių aliejų ir juos naudokite.

Prieš naudodami, atidžiai perskaitykite ir laikykitės eterinių aliejų saugos ir naudojimo instrukcijų.

Prieš lašindami eterinių aliejų į kvapų dėžutę įsitikinkite, kad prietaisas yra atjungtas nuo elektros tinklo.

Nenaudokite kitų medžiagų, išskyrus eterinius aliejus.

Peržiūrėkite eterinio aliejaus sudėtinių dalių informaciją, atsižvelgdami į savo žinomas alergijas, ir įvertinkite, ar galite jį naudoti.

Prieš naudodami eterinius aliejus kūdikiams, nėščioms ar maitinančioms moterims arba jei turite kvėpavimo takų sutrikimų, pasitarkite su gydytoju ir laikykitės jo rekomendacijų.

Jei naudodami eterinius aliejus jaučiatės blogai, jaučiate dirginimą ar diskomfortą, nustokite jį naudoti.

Nenaudokite eterinių aliejų kvapų funkcijos, kai šalia yra kūdikių, nėščių ar žindančių moterų.



1 Paspauskite, kad atidarytumėte kvapų dėžutę.

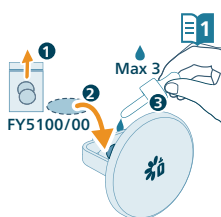

2 Išimkite kvapų dėžutę ir užlašinkite 2–3 eterinių aliejų lašus ant priedamo aromatinio lapelio.

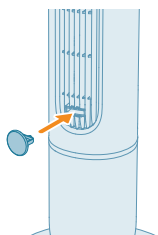

3 Įdėkite kvapų dėžutę atgal į prietaisą.

Bokštinio ventiliatorius naudojimas

Temperatūros indikatoriaus reikšmės

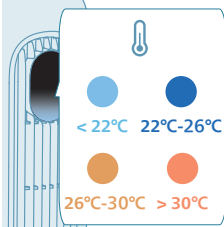

Ijungus bokštinį ventiliatorių, temperatūros ekranas užsidega automatiškai, o indikatoriaus spalva keičiasi atsižvelgiant į temperatūrą. Šią funkciją galite išjungti programėlėje „Air+“.

Temperatūra	Spalva	Temperatūros lygis
≤22 °C		Atšaldykite
22–26 °C		Komfortas
26–30 °C		Šilta
>30 °C		Karštas

Ijungimas ir budėjimo režimas

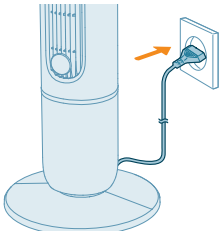

1 Įkiškite kištuką į maitinimo lizdą.



2 Norėdami įjungti bokštinį ventiliatorių, paspauskite prietaiso arba nuotolinio valdymo pulto  mygtuką. Prietaisas pypsi.

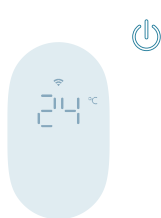

3 Dar kartą paspauskite  mygtuką, kad įjungtumėte budėjimo režimą.

Kai prietaisas yra budėjimo režime, ekrane mažo ryškumo režimu rodoma aplinkos temperatūra. Norėdami išjungti temperatūros rodyimą, išjunkite šią funkciją programėlėje.

Režimo perjungimas

Paspauskite režimo perjungimo mygtuką, kad pasirinktumėte rankinį režimą, „AutoAdapt“ režimą, natūralaus vėjelio režimą arba išplėstinį miego režimą.

Rankinis režimas. Valdykite oro srautą ir garso lygį naudodami 1–12 greičio lygius.



„AutoAdapt“ režimas. „AutoAdapt“ automatiškai pritaiko ventiliatoriaus greitį keičiantis patalpos temperatūrai, pradedant nuo paskutinio jūsų rankiniu būdu nustatyto greičio. Jis nuolat koreguoja veikimą, kad palaikytų jūsų pageidaujamą komforto lygį.

„AutoAdapt“ režimu ventiliatorius reaguoja į 1 °C pokyčius.

- Aplinkos temperatūrai pakilus 1 °C, ventiliatoriaus greitis padidėja vienu lygiu.
- Aplinkos temperatūrai nukritus 1 °C, ventiliatoriaus greitis sumažėja vienu lygiu.

Pavyzdys Jei paskutinį kartą nustatėte 6 ventiliatoriaus greitį, o temperatūra pakilo 2 °C, ventiliatoriaus greitis palaipsniui padidės iki 8. Jei vėliau temperatūra nukris 1 °C, greitis automatiškai sumažės iki 7.

Išplėstinis miego režimas: Išplėstinis miego režimas kas 30 minučių pamažu mažina ventiliatoriaus greitį ir išjungia ekrano apšvietimą. Tai padeda natūraliai užmigti ir tuo pačiu taupyti energiją.

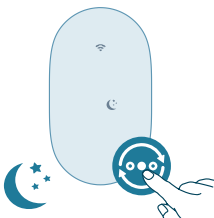
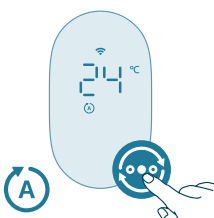

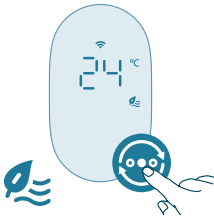

Natūralaus vėjelio režimas: Pajuskite vėją, įjungę natūralaus vėjelio režimą. Šis režimas dinamiškai reguliuoja ventiliatoriaus greitį, imituodamas natūralų oro judėjimą ir užtikrindamas raminamą vėsą kambaryje.

Ventiliatoriaus greičio keitimas

 1-12

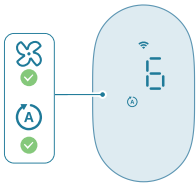

Paspauskite ventiliatoriaus greičio mygtuką ant prietaiso arba rodyklės mygtuką nuotolinio valdymo pulte, kad pasirinktumėte ventiliatoriaus greitį nuo 1 iki 12.

Ventiliatoriaus greitį galite reguliuoti ir „AutoAdapt“, ir rankiniu režimu.

Apšvietimo įjungimo / išjungimo funkcija



Paspauskite nuotolinio valdymo pulto šviesos įjungimo / išjungimo mygtuką, kad įjungtumėte, pritemdytumėte arba išjungtumėte ekrano skydelio apšvietimą.

Pasvirimas

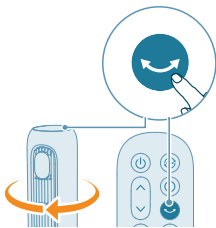

Paspauskite prietaiso arba nuotolinio valdymo pulto sukiojimosi mygtuką, kad įjungtumėte sukimosi funkciją.

Ventiliatoriaus pyptelėjimo garso išjungimas

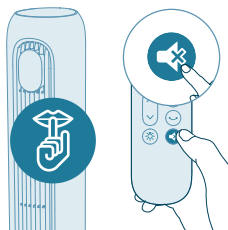

- Paspauskite nuotolinio valdymo pulto garso išjungimo mygtuką, kad išjungtumėte ventiliatoriaus pyptelėjimo garsą.
- Paspauskite nuotolinio valdymo pulto garso išjungimo mygtuką dar kartą, kad išjungtumėte ventiliatoriaus pyptelėjimo garsą.

Valymas ir priežiūra

Prieš pradėdami valyti prietaisą, visada jį išjunkite iš elektros tinklo.

Prietaiso niekada nemerkite į vandenį arba kitą skystį.

Valydami bet kurias prietaiso dalis niekada nenaudokite abrazyvinių, agresyvių ar degių valymo priemonių, pvz., baliklio ar alkoholio.

Reguliariai valykite ventiliatorius išorę, kad nesikauptų dulės.

- Naudokite minkštą, sausą šluostę prietaiso išorei bei oro išleidimo angai valyti.

Laikymas

- 1 Išjunkite prietaisą ir atjunkite jį nuo elektros lizdo.
- 2 Prietaiso valymas.
- 3 Laikykite prietaisą vėsioje, sausoje vietoje.
- 4 Išvalę visada kruopščiai nusiplaukite rankas.

Trikčių diagnostika ir šalinimas

Šiame skyriuje trumpai aprašomos dažniausios problemos, kurios kyla naudojant šį prietaisą. Jei negalite išspręsti problemos naudodamiesi toliau pateikta informacija, kreipkitės į savo šalies klientų aptarnavimo centrą.

Problema	Galimas sprendimas
Ventiliatorius neįsijungia arba neišsijungia.	Jei prietaiso negalima įjungti, įsitikinkite, kad tinkamai prijungtas maitinimo kištukas arba pabandykite naudoti kitą maitinimo lizdą.
	Jei prietaisas vis tiek neveikia, kreipkitės į savo šalies klientų aptarnavimo centrą.
Neveikia nuotolinio valdymo pultas.	Patikrinkite, ar baterijos tinkamai įdėtos į nuotolinio valdymo pultą, arba pakeiskite baterijas naujomis.

	Įsitikinkite, kad nuotolinio valdymo pultas yra nukreiptas į prietaiso signalo imtuvą, ir pašalinkite daiktus, kurie gali blokuoti signalus.
Ventiliatorius neišpučia pakankamai oro arba pučia labai silpnai.	Įsitikinkite, kad prietaise nustatytas didžiausias ventiliatoriaus greitis, skirtas didžiausiai oro cirkuliacijai užtikrinti. Leiskite prietaisui cirkuliuoti visą patalpos orą. Tai gali trukti kelias minutes.
	Įsitikinkite, kad visos oro įleidimo ir išleidimo grotelės neužblokuotos.
Iš ventiliatorius sklinda keistas arba degėsių kvapas.	Pirmus kelis kartus naudojant prietaisą, gali jaustis plastiko kvapas. Tai normalu, jei prietaisas yra naujas. Tačiau, jei iš prietaiso sklinda degėsių kvapas, išjunkite prietaisą ir nedelsdami atjunkite jį nuo elektros lizdo. Tada kreipkitės į savo šalies klientų aptarnavimo centrą.
Ventiliatorius veikia per garsiai.	Kuo didesnis prietaiso ventiliatoriaus greičio nustatymas, tuo garsiau jis veikia. Nustatykite mažesnį ventiliatoriaus greitį ir triukšmas bus mažesnis.
	Jei kas nors įkrenta į oro išleidimo angą, tai taip pat gali sukelti neįprastai garsų triukšmą. Nedelsdami išjunkite prietaisą ir ištraukite pašalinius daiktus iš prietaiso.
	Dar kartą patikrinkite kiekvieną montavimo žingsnį pagal greitosios pradžios vadovo arba naudotojo vadovo instrukcijas ir įsitikinkite, kad ventiliatoriaus pagrindas sumontuotas tinkamai.
	Jei girdite neįprastą garsą, kreipkitės į savo šalies klientų aptarnavimo centrą.
Ventiliatoriaus pagrindas yra nestabilus arba vibruojantis.	Patikrinkite, ar prietaisas pastatytas ant plokščių grindų ar paviršiaus.
	Patikrinkite, ar po prietaisu nėra pašalinių daiktų.
	Patikrinkite, ar tinkamai sumontuotas prietaiso pagrindas.
	Peržiūrėkite skyrių „Ventiliatoriaus montavimas“.
Kvapų funkcija veikia netinkamai (per silpnai arba per stipriai).	Naudokite 2–3 lašus eterinio aliejaus.
	Skirtingi eteriniai aliejai gali būti skirtingo intensyvumo.
	Reikia šiek tiek laiko, kad kvapas pasklistų po visą patalpą.
Nesėkmingas „Wi-Fi“ nustatymas.	Įsitikinkite, kad jūsų išmanusis telefonas yra prijungtas prie 2,4 GHz (namų) „Wi-Fi“ tinklo, o ne prie 5 GHz „Wi-Fi“ tinklo ar viešojo „Wi-Fi“ tinklo. Kad susiejimas būtų sėkmingas, prieš pradėdami susiejimo procesą siūlome išjungti mobiliuosius duomenis.

Įsitikinkite, kad suteikėte toliau nurodytus leidimus: Funkcijos „Vieta“, „Saugykla“, „Bluetooth“ ir „Vietinis tinklas“ jūsų išmaniajame telefone. Sėkmingai atlikę „Wi-Fi“ sąranką, galite keisti leidimų nustatymus pagal pageidavimą.

Patikrinkite, ar įvedėte teisingą „Wi-Fi“ slaptažodį. Slaptažodis priklauso nuo didžiųjų raidžių, turi 63 simbolių limitą. Specialiųjų simbolių naudoti negalima.

Įsitikinkite, kad namų „Wi-Fi“ ryšio tinklo pavadinimas yra teisingas. Tinklo pavadinime svarbios didžiosios ir mažosios raidės.

Jei išmaniajame telefone naudojate VPN, prieš pradėdami susiejimo procesą jį išjunkite.

Jei jūsų maršruto parinktuve nustatytas baltasis sąrašas, blokuojantis susiejimą, išjunkite jį, kad užtikrintumėte sėkmingą ryšį.

Įsitikinkite, kad jūsų prietaisas ir išmanusis telefonas yra ne toliau kaip 10 metrų atstumu nuo maršruto parinktuvo.

Įsitikinkite, kad programėlės versija buvo atnaujinta į naujausią versiją.

Garantija ir pagalba

„Versuni Netherlands B.V.“, įregistruota adresu Claude Debussylaan 88, Amsterdamas, Nyderlandai, šiam gaminiui suteikia dvejų metų garantiją nuo įsigijimo datos (arba pristatymo datos, jei ji yra vėlesnė). Garantija negalioja, jei defektas atsirado dėl netinkamo naudojimo ar prastos priežiūros. Mūsų garantija nepaveikia jūsų kaip vartotojo įstatyminių teisių. Norėdami gauti daugiau informacijos, įsigyti atsarginių dalių arba pasinaudoti garantija, apsilankykite mūsų svetainėje home.id/support.

Dalių ir priedų užsakymas

Jeigu reikia pakeisti dalį arba norite nusipirkti papildomą dalį, kreipkitės į savo „Philips“ pardavėją arba apsilankykite adresu www.philips.com/support.

Jeigu iškilo problemų įsigyjant dalių, kreipkitės į savo šalies „Philips“ klientų aptarnavimo centrą.

CX7550, kuriam taikoma informacija, identifikavimo duomenys

Apibūdinimas	Simbolis	Vertė	Įrenginys
Didžiausias ventiliatoriaus oro srautas	F	40,7	m ³ /min.
Ventiliatoriaus galia	P	26,8	W

196 Lietuviškai

Eksplotacinė vertė	SV	1,5	(m ³ /min)/W
Energijos suvartojimas budėjimo veiksmena	P _{SB}	0,6	W
Ventiliatoriaus garso galios lygis	L _{WA}	58	dB(A)
Ventiliatoriaus garso slėgio lygis	L _{pmc}	43,9	dB(A)
Didžiausias oro greitis	C	4,0	m/s
Eksplotacinės vertės matavimo metodo standartas	IEC60879:2019		
Kontaktiniai duomenys, kuriais galima gauti daugiau informacijos	DAP B.V. Tussendiepen 4a, 9206AD Drachten, Nyderlandai		
Didžiausias oro srauto greitis (prie oro išleidimo angos)	C	8,4	m/s

Fontos

A készülék első használata előtt figyelmesen olvassa el ezt az útmutatót, és őrizze meg későbbi használatra.

A legjobb teljesítmény érdekében javasoljuk, hogy az oszlopventilátor szoftverét frissítse a legújabb verzióra. A frissítést az Air+ alkalmazás használatával végezheti el (csak Wi-Fi/Bluetooth funkcióval rendelkező termékek esetében).

Veszély

- Az áramütés és tűz elkerülése érdekében ügyeljen, hogy a készülékbe ne kerüljön folyadék vagy tűzveszélyes tisztítószer.

Figyelmeztetés

- A készüléket 8 éven felüli gyermekek, illetve csökkent fizikai, érzékelési vagy szellemi képességekkel rendelkező, vagy a készülék működtetésében járatlan személyek is használhatják, amennyiben ezt felügyelet mellett teszik, illetve ismerik a készülék biztonságos működtetésének módját és az azzal járó veszélyeket.
- Gyermekek nem játszhatnak a készülékkel.
- Gyermekek felügyelet nélkül nem tisztíthatják a készüléket, és nem végezhetnek felhasználói karbantartást rajta.
- A 3 évesnél fiatalabb gyermekeket távol kell tartani, hacsak nem felügyelik őket folyamatosan.
- Nem javasoljuk a készülék használatát csökkent fizikai, érzékelési, szellemi képességekkel rendelkezők, tapasztalatlan, nem kellő ismeretekkel rendelkező személyeknek (beleértve a gyermekeket is), kivéve a biztonságukért felelős személy felvilágosítása után, illetve felügyelet mellett.
- Vigyázzon, hogy gyermekek ne játszanak a készülékkel.
- Ne zárja el a levegőbemeneti és a levegőkimeneti nyílásokat, például ne helyezzen tárgyakat a levegőkimeneti nyílásra vagy a levegőbemeneti nyílás elé.
- Az áramütés, a fizikai sérülések és a tűz elkerülése érdekében ne nyúljon az ujjával, pálcikával vagy más tárggyal a gépbe.
- Ne használja a készüléket gázkészülék vagy kandalló közelében.
- Ne permetezzen gyúlékony anyagokat, pl. rovarirtót vagy illatosítót a készülék közelében.
- Ne használja a készüléket, ha a készülék, a csatlakozódugó, a tápkábel láthatóan sérült.
- Ne használja az eszközt, ha előzőleg leejtette.
- Ha a hálózati kábel meghibásodott, a kockázatok elkerülése érdekében Philips szakszervizben vagy hivatalos szakszervizben ki kell cserélni.
- FIGYELMEZTETÉS: Tartsa gyermekektől távol mind az új, mind a használt elemeket. A lenyelés vegyi égési sérüléshez, a légyszövetek perforációjához és halálhoz vezethet. A lenyelést követő 2 órán belül súlyos égési sérülések keletkezhetnek. Ha azt gyanítja, hogy az elemet lenyelték vagy valamely testrészebe került, haladéktalanul kérjen orvosi segítséget.

- FIGYELMEZTETÉS: A használt elemeket azonnal, biztonságos módon dobja ki.
- Normál Wi-Fi interfész 802.11b/g/n/ax alapon, 2412–2472 MHz-en, 64 mW-os EIRP maximális kimeneti teljesítménnyel (csak Wi-Fi-vel rendelkező termékek esetében).
- Bluetooth-verzió: 5.2 (LE) 2402–2480 MHz frekvencián, 10 mW-os EIRP értéknél kisebb RF-kimeneti teljesítménnyel (csak Bluetooth funkcióval rendelkező termékek esetében).

Vigyázat!

- A készüléket nem szabad közvetlenül a fali aljzat alatt elhelyezni.
- Mindig száraz, stabil, lapos, vízszintes felületen tárolja és használja a készüléket.
- Ne használja a készüléket magas páratartalmú környezetben, például fürdőszobában, WC-ben, konyhában, úszómedence mellett vagy bármilyen kültéri környezetben.
- Ne üljön vagy álljon a készülékre. Ne üssön rá a készülékre. Ne tegyen semmit a készülékre.
- Mindig húzza ki a fali aljzataból a készülék hálózati csatlakozódugóját, ha szeretné elmozdítani vagy megtisztítani a készüléket, vagy egyéb karbantartást szeretne végezni rajta. Összeszerelés után ne távolítsa el a védőelemeket használat vagy tisztítás közben.
- A készülék csak háztartási használatra alkalmas, normál működési körülmények között.
- A távvezérlőt csak a felhasználói kézikönyvben meghatározott típusú, egyszer használatos elemmel működtesse.
- Ne töltsé az elemeket.
- Tartsa a terméket és az akkumulátorokat/elemeket távol a tűztől, és ne tegye ki őket közvetlen napfénynek vagy magas hőmérsékletnek.
- Ha a termék rendellenesen felforrósodik, rendellenes szagot áraszt vagy megváltozik a színe, hagyja abba a termék használatát, és vegye fel a kapcsolatot a Philips-szel.
- Ne tekerje a hálózati kábelt a talp köré.
- Ne helyezze ablakba az oszlopventilátort. Az oszlopventilátort tartsa távol víztől, valamint nedves vagy párák területektől. Az oszlopventilátort tartsa távol nyílt lángtól, hőforrástól és más fűtő- és főzőkészüléktől.
- Ne helyezzen semmilyen tárgyat az oszlopventilátor nyílásaiba.
- Ne helyezze a távvezérlőt és az elemeit mikrohullámú sütőbe vagy indukciós főzőlapra.
- Ne módosítsa, ne szűrje át, ne sértse meg és ne szerelje szét a távvezérlőt vagy az elemeket. Ezzel megakadályozhatja, hogy az elemek felmelegedjenek, illetve mérgező vagy veszélyes anyagot oldjanak ki. Ne zárja rövidre az elemet.
- Ha az akkumulátorok/elemek sérültek vagy szivárognak, kerülje a bőrrel vagy szemmel való érintkezést. Ha ez mégis megtörténik, azonnal öblítse le bő vízzel, és forduljon orvoshoz.
- Az elemek érintésekor a keze, a távvezérlő és az elemek legyenek szárazak.
- Helyezzen be 2 db 1,5 V-os LR03 AAA típusú elemet úgy, hogy a + és - pólusok az elemtartó rekeszben vagy tartóban jelzett irányba nézzenek.

- Ne keverje a különböző típusú, illetve az új és használt elemeket, és ne használjon együtt eltérő dátumkódú elemeket.
- Ha hosszabb ideig nem kívánja használni a távvezérlőt, vegye ki az elemeket.
- Az akkumulátorok/elemek véletlen rövidre zárásának elkerülése érdekében az eltávolításuk után ne érintse az érintkezőiket fémtárgyakhoz (pl. pénzérme, hajtű, gyűrű). Ne csomagolja az akkumulátorokat alufóliába. Leselejtezés előtt ragassza le az akkumulátorok/elemek érintkezőit ragasztószalaggal, és ne tegye az akkumulátorokat/elemeket műanyag zacskóba.
- Ne hagyjon lemerült egyszer használatos elemet a távvezérlőben.
- Ne használja az aroma funkciót, ha allergiás az illóolajokra.
- Az aroma funkció használata előtt figyelmesen olvassa el az illóolajok használati útmutatóját.
- Mielőtt az illóolajokat az aromadobozba csepegtetné, győződjön meg arról, hogy a termék nincs áram alatt.
- Légzési problémák esetén nem javasolt az aroma funkció használata.
- Ha az aroma funkció használata közben rosszul érzi magát, azonnal állítsa le ezt a funkciót.
- Ne használja az aroma funkciót csecsemők, illetve terhes vagy szoptató nők környezetében.
- Nem ajánlott az illóolajoktól eltérő anyagokat használni.
- A típustáblán szereplő „T” jelzés azt jelenti, hogy a ventilátor trópusi éghajlaton is használható.

Elektromágneses mezők (EMF)

A készülék megfelel az elektromágneses terekre érvényes vonatkozó szabványoknak és előírásoknak.

Újrahasznosítás



Ez a szimbólum azt jelenti, hogy a termék nem kezelhető normál háztartási hulladékként (2012/19/EU).



- Ez a szimbólum azt jelenti, hogy a termékben található egyszer használatos elemek nem kezelhetők normál háztartási hulladékként. (EU) 2023/1542.
- Tartsa be az elektromos és elektronikus termékek, és elemek külön történő hulladékgyűjtésére vonatkozó országos előírásokat. A megfelelő hulladékkezelés segítséget nyújt a környezettel és az emberi egészséggel kapcsolatos negatív következmények megelőzéséhez.

Az egyszer használatos elemek eltávolítása

Csak a távvezérlő tartalmaz egyszer használatos elemet.

Az egyszer használatos elemek eltávolításához tekintse meg az elemek/akkumulátorok behelyezésével és/vagy eltávolításával kapcsolatos részeket a használati útmutatóban.

A lemerült egyszer használatos elemeket mindig távolítsa el a készülékből. Az elemek leselejtezésekor tegye meg a szükséges biztonsági óvintézkedéseket.

Egyszerűsített EU-megfelelőségi nyilatkozat

A DAP B.V. igazolja, hogy a CX7550 típusú rádióberendezés megfelel a 2014/53/EU irányelvnek. Az EU-megfelelőségi nyilatkozat teljes szövege elérhető a következő internetes címen: www.philips.com.

Az oszlopventilátor

A termék rövid bemutatása

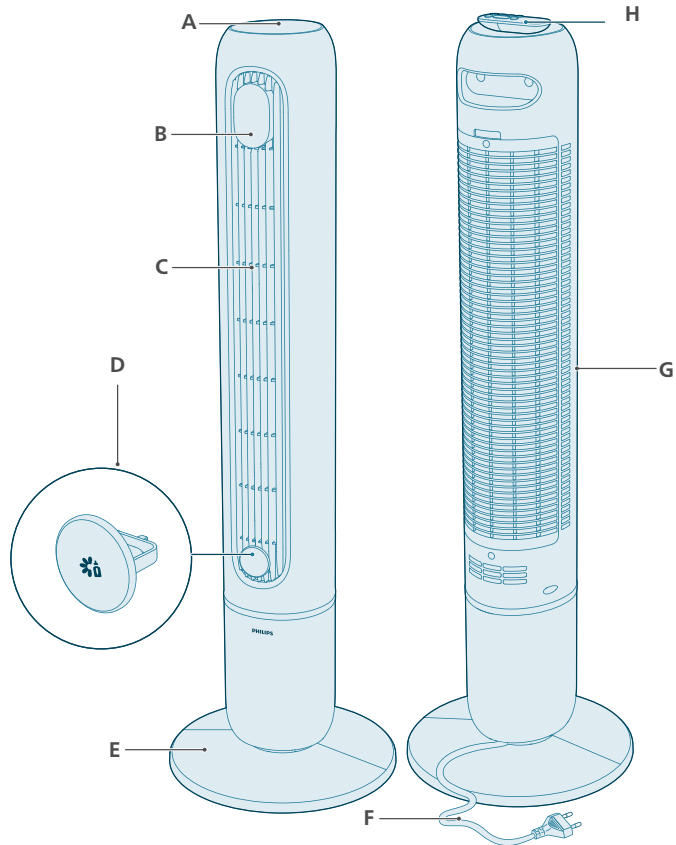

A Kezelőgombok

B Kijelzőpanel

C Levegőkimeneti nyílás

D Aromadoboz

E Ventilátor talpa

F Hálózati kábel

G Levegőbemeneti nyílás

H Távezérlő

Kezelőszervek áttekintése



Kezelőgombok



Üzem módváltó gomb



Időzítő gomb



Be-/kikapcsoló gomb



Elfordulás gomb



Ventilátorsebesség kiválasztása

Kijelzőpanel



Némítás jelzőfénye



AutoAdapt üzemmód

1-12h

Időzítő kijelzője



Csendes alvó üzemmód



Kézi sebesség (1–12. szint)



Természetes szellő üzemmód



Wi-Fi jelzőfény

A távvezérlő áttekintése

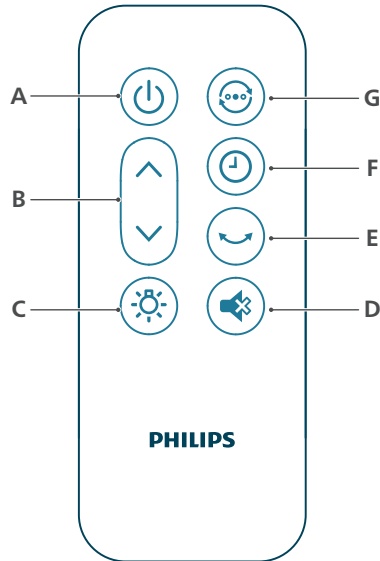

A	Be-/kikapcsoló gomb	E	Elfordulás gomb
B	Ventilátorsebesség kiválasztása	F	Időzítő gomb
C	Világítás be-/kikapcsoló gombja	G	Üzemmódváltó gomb
D	Némítás gomb		

Bevezetés

A Wi-Fi jelzőfény megismerése

Wi-Fi ikon állapota

Narancssárgán villog
Folyamatos narancssárga fénnel világít
Fehéren villog
Folyamatos fehér fénnel világít

Ki

Wi-Fi kapcsolat állapota

Csatlakozás okostelefonhoz
Csatlakoztatva az okostelefonhoz
Csatlakozik a szerverhez
Csatlakoztatva a szerverhez

A Wi-Fi funkció le van tiltva vagy a készülék fényei ki vannak kapcsolva

Wi-Fi kapcsolat

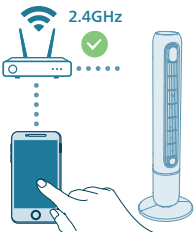
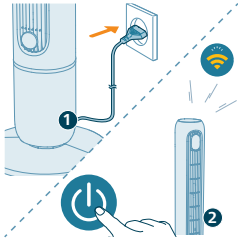

A Wi-Fi kapcsolat beállítása az első használatkor

1 Töltse le és telepítse a Philips „Air+” alkalmazást az App Store vagy a Google Play áruházból.

2 Csatlakoztassa az oszlopventilátor csatlakozódugóját a fali aljzathoz, majd nyomja meg a bekapcsológombot a készülék bekapcsolásához.

- A Wi-Fi jelzőfény  narancssárgán villog az első alkalommal.

3 Ellenőrizze, hogy az okostelefon vagy táblagép csatlakoztatva van-e a Wi-Fi hálózathoz.

Megjegyzés:

A zökkenőmentes párosítás érdekében engedélyezze okostelefonján a Bluetooth funkciót.

Ügyeljen rá, hogy az okostelefon 2,4 GHz-es (otthoni) Wi-Fi-hálózathoz csatlakozzon, ne pedig 5 GHz-es Wi-Fi-hálózathoz vagy nyilvános Wi-Fi-hez. A sikeres párosítás érdekében javasoljuk, hogy kapcsolja ki a mobil adatforgalmat, mielőtt elindítja a párosítási folyamatot.

4 Indítsa el a Philips „Air+” alkalmazást, és kattintson az „Eszköz hozzáadása” gombra, vagy nyomja meg a képernyőn található „+” gombot. Kövesse a képernyőn megjelenő utasításokat a készülék hálózathoz történő csatlakoztatásához.

- Sikeres csatlakozás után a Wi-Fi jelzőfény folyamatos fehér fénnel világít.

Megjegyzés:

Ez az utasítás csak a készülék első beállításakor érvényes. Ismétlje meg a beállítást, ha a hálózat megváltozott, vagy ha újbóli beállításra van szükség.

Ha több készüléket szeretne csatlakoztatni okostelefonhoz vagy táblagéphez, további okostelefonokon az alkalmazásban hozzáadhatja a készülékhez anélkül, hogy a készüléken vissza kellene állítani a Wi-Fi-kapcsolatot.

Győződjön meg arról, hogy az okostelefon vagy táblagép és a készülék közötti távolság kisebb 10 méternél, és nincs akadály közöttük.

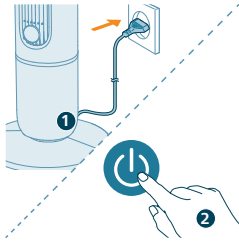

Állítsa vissza a Wi-Fi hálózati csatlakozást

1 Csatlakoztassa a készülék csatlakozódugóját a hálózati aljzathoz, és nyomja meg a(z)  gombot az oszlopventilátor bekapcsolásához.

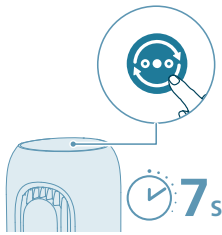

2 Nyomja meg hosszan, 7 másodpercig a  gombot, amíg hangjelzést nem hall.

- Az oszlopventilátor párosítási módba lép.
- A Wi-Fi jelzőfény  narancssárgán villog.

3 Kövesse „A Wi-Fi kapcsolat beállítása az első használatkor” című rész 3-4. lépését.

A ventilátor talpának összeszerelése

Az első használat előtt távolítsa el az összes csomagolóanyagot.

Megjegyzés: Mielőtt összeszerelné a talpat ellenőrizze, hogy a ventilátor hálózati csatlakozódugója ki van-e húzva a fali aljzathból.

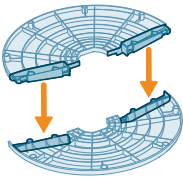

1 Igazítsa a két rögzítőelemet a ventilátor talpának rögzítőnyílásaihoz, majd nyomja őket határozottan a helyükre.

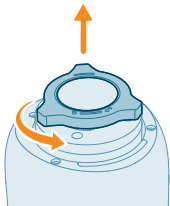

2 Óvatosan fordítsa fejjel lefelé az oszlopventilátort. Csavarozza le az oszlopventilátor alján lévő műanyag csavart.

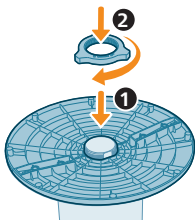

- 3 Illessze a talpat az oszlopventilátorhoz. Tegye vissza a műanyag csavart a helyére, és húzza meg alaposan.

A távvezérlő első használata

Fennáll a termék károsodásának veszélye! Ha hosszabb ideig nem használja a távvezérlőt, vegye ki a készülékből az elemet.

- 1 Nyissa ki az elemtartó rekesz fedelét.

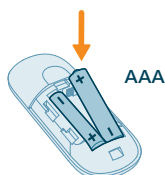

- 2 Helyezzen be 2 db 1,5 V-os LR03 AAA típusú alkáli elemet a jelölt polaritásnak (+/-) megfelelően.

- 3 Zárja be az elemtartó rekeszt.



Az aroma funkció használata

Illóolajok nincsenek mellékelve a termékhez. Ha szükséges, vásárolja meg az illóolajokat.

Használat előtt figyelmesen olvassa el és tartsa be az illóolaj biztonsági és használati utasításait.

Mielőtt illóolajokat csepegtetne az aromadobozba, győződjön meg arról, hogy a termék nincs áram alatt.

Csak illóolajokat használjon, más folyadékot ne.

Ellenőrizze az illóolaj összetevőire vonatkozó információkat, és ha allergiás valamelyik összetevőre, ne használja.

Kérje ki orvos véleményét, és kövesse az orvosa ajánlásait, mielőtt csecsemők, terhes vagy szoptató nők, illetve légzési problémákkal küzdő személyek környezetében használná az illóolajat.

Ha az illóolajok használata során rosszul érzi magát, irritációt vagy kellemetlen érzést tapasztal, kérjük, hagyja abba a használatát.

Ne használja az illóolajok aromafunkcióját csecsemők, illetve terhes vagy szoptató nők környezetében.



1 Nyomja meg az aromadobozt annak kinyitásához.

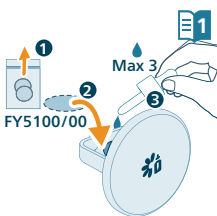

2 Vegye ki a készülékből az aromadobozt, és csepegtessen 2–3 csepp illóolajat a mellékelt aromapárnára.

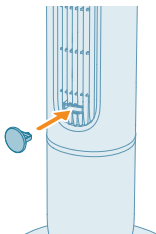

3 Tegye vissza az aromadobozt a készülékbe.

Az oszlopventilátor használata

A hőmérséklet jelzőfényének ismertetése

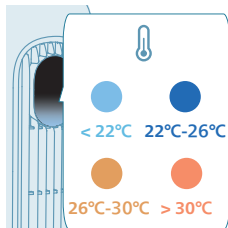

A hőmérséklet-kijelző automatikusan világítani kezd, amikor az oszlopventilátort bekapcsolják, és a fény színe a hőmérsékletnek megfelelően változik. Ezt a funkciót az Air+ alkalmazásban kapcsolhatja ki.

Hőmérséklet	Szín	Hőmérsékletszint
≤22 °C		Hideg
22–26 °C		Komfortos
26–30 °C		Meleg
>30 °C		Forró

Bekapcsolás és készenlét üzemmód

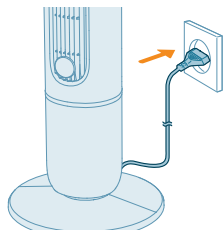

1 Csatlakoztassa a hálózati dugót a csatlakozóaljzatba.



2 Az oszlopventilátor bekapcsolásához nyomja meg a készüléken vagy a távvezérlőn lévő  gombot. A készülék hangjelzést ad.

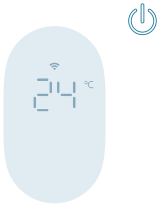

3 A készenléti üzemmódba való belépéshez nyomja meg ismét a  gombot.

A készülék készenléti üzemmódjában a kijelző alacsony fényerővel mutatja a környezeti hőmérsékletet. A hőmérséklet-kijelzés kikapcsolásához tiltsa le ezt a funkciót az alkalmazásban.

Üzemmód módosítása

Nyomja meg az üzemmódváltó gombot a kézi üzemmód, az AutoAdapt üzemmód, a Természetes szellő üzemmód vagy a Csendes alvó üzemmód kiválasztásához.

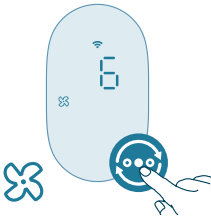

Kézi üzemmód: Az 1–12. sebességfokozatnak köszönhetően mindig kézben tarthatja a légáramlást és a hangerőt.

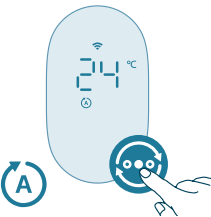

AutoAdapt üzemmód: Az AutoAdapt a helyiség hőmérsékletének változásával automatikusan beállítja a ventilátor sebességét, a legutóbb kézzel beállított sebességtől kezdve. Folyamatosan finomhangolja a teljesítményt a kívánt komfortszint fenntartása érdekében.

AutoAdapt üzemmódban a ventilátor 1° C-os lépésekben reagál:

- A környezeti hőmérséklet minden 1 °C-os emelkedésekor a ventilátor sebessége egy szinttel nő.
- A környezeti hőmérséklet minden 1 °C-os csökkenésekor a ventilátor sebessége egy szinttel csökken.

Példa: Ha utoljára 6-os sebességfokozatra állította a ventilátort, és a hőmérséklet 2° C-kal emelkedik, a ventilátor fokozatosan 8-as fokozatra növeli a sebességét. Ha a hőmérséklet 1° C-kal csökken, a készülék automatikusan 7-es fokozatra csökkenti a sebességét.

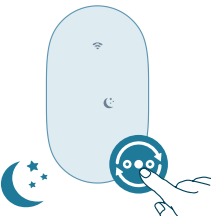

Csendes alvó üzemmód: A Csendes alvó üzemmód 30 percenként fokozatosan csökkenti a ventilátor sebességét, és kikapcsolja a kijelző megvilágítását. Ez segít a természetes elalvásban, miközben energiát takarít meg.



Természetes szellő üzemmód: Érezze a széljárást a Természetes szellő üzemmód révén. Ez az üzemmód dinamikusan szabályozza a ventilátor sebességét, hogy utánozza a levegő természetes mozgását, és kellemes szellőt teremtsen a szobában.

A ventilátorsebesség módosítása

 1-12

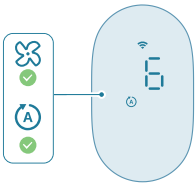

Nyomja meg a készüléken található ventilátorsebesség gombot vagy a távirányítón található nyíl gombot, hogy válasszon az 1-től 12-ig terjedő ventilátorsebességek közül.

A ventilátor sebességét az AutoAdapt üzemmódban és a kézi üzemmódban állíthatja be.

A fény be- és kikapcsolása funkció használata



Nyomja meg a távirányítón található Világítás be-/kikapcsoló gombot a kijelzőpanel világításának bekapcsolásához, tompításához vagy kikapcsolásához.

Elfordulás

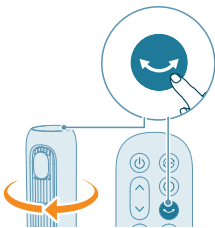

Nyomja meg az elfordulás gombot a készüléken vagy a távvezérlőn az elforgatás funkció aktiválásához.

A ventilátor hangjelzésének elnémítása

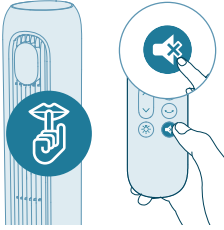

- Nyomja meg a távvezérlő némítás gombját a ventilátor hangjelzésének elnémításához.
- Nyomja meg ismét a távvezérlő némítás gombját a hangjelzés némításának megszüntetéséhez.

Tisztítás és karbantartás

Tisztítás előtt mindig húzza ki a készülék hálózati dugóját a fali aljzathól.

Soha ne merítse a készüléket vízbe vagy más folyadékba.

A készülék alkatrészeinek tisztításához soha ne használjon súrolószert, valamint agresszív erős gyúlékony tisztítószeret, pl. fehérítőt vagy alkoholt.

A por lerakódásának megelőzése érdekében rendszeresen tisztítsa meg a ventilátor külsejét.

- Puha, száraz ruhával törölje át a készülék külsejét és a levegőkimeneti nyílást.

Tárolás

- 1 A kikapcsolás után húzza ki a készüléket a hálózati aljzathól.
- 2 Tisztítsa meg a készüléket.
- 3 Tárolja a készüléket hűvös, száraz helyen.
- 4 A készülék tisztítása után mindig alaposan mosson kezét.

Hibaelhárítás

Ez a fejezet részletesen foglalkozik a készülékkel kapcsolatban leggyakrabban felmerülő problémákkal. Ha a hibát az alábbi útmutató segítségével nem tudja elhárítani, forduljon a helyi vevőszolgálathoz.

Probléma	Lehetséges megoldás
A ventilátor nem kapcsol be vagy ki.	Ha a készüléket nem lehet bekapcsolni, ellenőrizze, hogy a hálózati csatlakozó megfelelően van-e csatlakoztatva, vagy próbáljon meg egy másik hálózati aljzatot.
	Ha a készülék továbbra sem működik, forduljon az országában működő vevőszolgálathoz.
A távvezérlő nem működik.	Ellenőrizze, hogy az elemek megfelelően vannak-e behelyezve a távvezérlőbe, vagy cserélje őket új elemekre.

	Ügyeljen arra, hogy a távvezérlő a készülék jelvevője felé mutasson, és tegye szabaddá a jel útját.
A ventilátor nem fúj elég levegőt, vagy nagyon gyenge a teljesítménye.	A maximális levegőkeringetés érdekében győződjön meg arról, hogy a készülék a legmagasabb fokozatra legyen állítva. Hagyja, hogy a készülék teljesen átkeringesse a levegőt a szobában, ami eltarthat néhány percig.
	Gondoskodjon arról, hogy az összes levegőbemeneti és -kimeneti rács szabad legyen.
A ventilátor furcsa/égett szagot bocsát ki.	Előfordulhat, hogy az első néhány használat alkalmával a készülék műanyagszagot bocsát ki. Ez új készülék esetében normális jelenség. Ugyanakkor ha a készülék égett szagot áraszt, azonnal kapcsolja ki és húzza ki csatlakozódugóját a hálózati aljzatból, majd lépjen kapcsolatba az országában működő vevőszolgálattal.
A ventilátor túl zajos.	Minél magasabbra állítja a készüléken a ventilátor fordulatszámát, annál hangosabb lesz. Állítson be alacsonyabb fordulatszámot, és csökkenni fog a zaj. Az is rendellenesen nagy hanggal járhat, ha valami beleesik a levegőkimeneti nyílásba. Azonnal kapcsolja ki a készüléket, és vegye ki belőle az idegen tárgyakat.
	Kérjük, ellenőrizze újra az összeszerelés minden lépését a rövid üzembehelyezési útmutatóban vagy a felhasználói kézikönyvben található instrukciók alapján, és gondoskodjon róla, hogy a ventilátor talpa megfelelően legyen összeszerelve.
	Ha rendellenes hang hallható, vegye fel a kapcsolatot az adott ország Vevőszolgálatával.
A ventilátor talpa billeg vagy rezeg.	Ellenőrizze, hogy a készülék lapos felületen áll-e. Ellenőrizze, nincsenek-e idegen tárgyak a készülék alatt. Ellenőrizze, hogy a készülék talpa megfelelően van-e összeszerelve.
	Nézze meg „A ventilátor összeszerelése” című fejezetet.
Az aroma funkció nem működik jól (túl gyenge vagy erős).	Használjon megfelelően 2–3 csepp illóolajat. A különböző illóolajokat különböző intenzitásúnak érzékelheti.
	Időbe telik, amíg az illat az egész szobában szétterjed.
A Wi-Fi beállítás nem sikerült.	Gondoskodjon arról, hogy az okostelefon 2,4 GHz-es (otthoni) Wi-Fi-hálózathoz csatlakozzon, ne pedig 5 GHz-es Wi-Fi-hálózathoz vagy nyilvános Wi-Fi-hez. A sikeres párosítás érdekében javasoljuk, hogy kapcsolja ki a mobil adatforgalmat, mielőtt elindítja a párosítási folyamatot.

Ne felejtse engedélyezni a következőket az okostelefonján: „Hely”, „Tárhely”, „Bluetooth” és „Helyi hálózat”. A sikeres Wi-Fi-beállítás után tetszés szerint módosíthatja az engedélyekkel kapcsolatos beállításokat.

Ellenőrizze, hogy helyes Wi-Fi-jelszót adott-e meg. A jelszó megkülönbözteti a kis- és nagybetűket, és legfeljebb 63 karakterből állhat. A különleges szimbólumok nem fogadhatók el.

Ellenőrizze, hogy az otthoni Wi-Fi hálózat neve helyes-e. A hálózat neve kisbetű-nagybetű érzékeny.

Ha VPN-t használ az okostelefonján, a párosítási folyamat megkezdése előtt kapcsolja ki.

Ha a routeren be van állítva engedélyezési lista a párosítás blokkolására, kapcsolja ki az engedélyezési listát a sikeres csatlakozás érdekében.

Ügyeljen arra, hogy a készülék és az okostelefon is a routertől 10 méteres távolságon belül legyen.

Ellenőrizze, hogy az alkalmazás frissítve lett-e a legújabb verzióra.

Garancia és terméktámogatás

A Versuni Netherlands B.V., amelynek székhelye Claude Debussylaan 88, Amsterdam, NL, a vásárlás dátumától (illetve – ha az későbbi – a szállítás napjától) számított két év garanciát biztosít erre a termékre. Ez a garancia nem érvényes, ha a hiba helytelen használatra vagy nem megfelelő karbantartásra vezethető vissza. Ez a jótállás nem érinti az Ön törvény adta fogyasztói jogait. További információért, pótalkatrészekért vagy a jótállás érvényesítéséhez látogasson el webhelyünkre: www.home.id/support.

Alkatrészek és tartozékok rendelése

Ha ki szeretne cserélni egy alkatrészt, vagy újat szeretne vásárolni, forduljon a területileg illetékes Philips márkakereskedőhöz, vagy látogasson el a www.home.id/support weboldalra.

Ha az alkatrészek beszerzésével kapcsolatban probléma merül fel, forduljon az országa Philips vevőszolgálatához.

Az információk tárgyát képező CX7550 megjelölése:

Leírás	Jel	Érték	Mértékegység
Maximális ventilátor-légtömegáram	F	40,7	m ³ /min
Ventilátor kimeneti teljesítménye	P	26,8	W

214 Magyar

Üzemérték	SV	1,5	(m ³ /perc)/W
Energiafogyasztás készenléti üzemmódban	P _{SB}	0,6	W
A ventilátor hangteljesítményszintje	L _{WA}	58	dB(A)
A ventilátor hangnyomásszintje	L _{pmc}	43,9	dB(A)
Legnagyobb légsebesség	C	4,0	m/sec
Az üzemérték méréséhez alkalmazott szabvány	IEC60879:2019		
Kapcsolatfelvételi adatok további információk beszerzéséhez	DAP B.V. Tussendiepen 4 a, 9206AD Drachten, Hollandia		
Legnagyobb légsebesség (a levegőkimeneti nyílásnál)	C	8,4	m/sec

Belangrijk

Lees deze gebruiksaanwijzing zorgvuldig door voordat u het apparaat gaat gebruiken en bewaar het om later te kunnen raadplegen.

Voor de beste prestaties dient u ervoor te zorgen dat de firmware van uw torenventilator is geüpgraded naar de nieuwste versie. U kunt deze upgrade uitvoeren via de Air+-app (alleen voor producten met Wi-Fi/Bluetooth).

Gevaar

- Zorg ervoor dat er geen vloeistoffen of ontvlambare schoonmaakmiddelen in het apparaat komen. Zo voorkomt u elektrische schokken en/of brandgevaar.

Waarschuwing

- Dit apparaat kan worden gebruikt door kinderen vanaf 8 jaar en door personen met verminderde lichamelijke, zintuiglijke of geestelijke capaciteiten of weinig ervaring en kennis, mits zij toezicht of instructie hebben ontvangen aangaande veilig gebruik van het apparaat en zij de gevaren van het gebruik begrijpen.
- Kinderen mogen niet met het apparaat spelen.
- Reiniging en onderhoud dienen niet zonder toezicht door kinderen te worden uitgevoerd.
- Kinderen jonger dan 3 jaar mogen niet in de buurt komen, tenzij zij voortdurend onder toezicht staan.
- Dit apparaat is niet bedoeld voor gebruik door personen (waaronder kinderen) met verminderde lichamelijke, zintuiglijke of geestelijke vermogens, of die gebrek aan ervaring of kennis hebben, tenzij iemand die verantwoordelijk is voor hun veiligheid toezicht op hen houdt of hen heeft uitgelegd hoe het apparaat dient te worden gebruikt.
- Houd toezicht op kinderen om te voorkomen dat ze met het apparaat gaan spelen.
- De luchtinlaat en -uitlaat mogen niet worden geblokkeerd. Leg dus geen voorwerpen boven op de luchtuitlaat of voor de luchtinlaat.
- Steek geen vingers, stokjes of andere voorwerpen in het apparaat. Zo voorkomt u elektrische schokken, lichamelijk letsel of brand.
- Gebruik het apparaat niet in de buurt van apparaten die op gas werken of open haarden.
- Spuit geen brandbare materialen zoals insecticiden of parfum rond het apparaat.
- Gebruik het apparaat niet als er zichtbare tekenen van schade zijn aan het apparaat, de stekker of het netsnoer.
- Gebruik dit apparaat niet als het is gevallen.
- Als het netsnoer beschadigd is, moet dit worden vervangen door Philips, een door Philips geautoriseerd servicecentrum of personen met vergelijkbare kwalificaties, om gevaar te voorkomen.

- WAARSCHUWING: Houd nieuwe en gebruikte batterijen buiten het bereik van kinderen. Inslikken kan chemische brandwonden, perforatie van zacht weefsel en de dood tot gevolg hebben. Binnen 2 uur na inname kunnen zich ernstige brandwonden voordoen. Als u vermoedt dat een batterij is ingeslikt of in een lichaamsdeel is terechtgekomen, zoek dan onmiddellijke medische hulp.
- WAARSCHUWING: Gooi gebruikte batterijen direct en op veilige wijze weg.
- Standaard Wi-Fi-interface op basis van 802.11 b/g/n bij 2412-2472 MHz met een maximaal uitgangsvermogen van 64 mW EIRP (alleen voor producten met Wi-Fi-functie).
- Bluetooth-versie 5.2 (LE) op een frequentie van 2402-2480 MHz met RF-uitgang minder dan 10 mW EIRP (alleen voor producten met Bluetooth-functie).

Let op

- Het apparaat mag zich niet rechtstreeks onder een stopcontact bevinden.
- Plaats en gebruik het apparaat altijd op een droge, stabiele, platte en horizontale ondergrond.
- Gebruik het apparaat niet in omgevingen met een hoge luchtvochtigheid, zoals badkamers, toiletten, keukens, zwembaden of buitenomgevingen.
- Niet op het apparaat zitten of staan. Klop niet tegen het apparaat. Plaats geen voorwerpen op het apparaat.
- Haal altijd de stekker uit het stopcontact wanneer u het apparaat wilt verplaatsen of schoonmaken, of ander vereist onderhoud wilt plegen. Verwijder na montage de kapjes niet tijdens het gebruik of bij het schoonmaken.
- Het apparaat is uitsluitend bedoeld voor huishoudelijk gebruik bij normale gebruiksomstandigheden.
- Gebruik deze afstandsbediening alleen met het type wegwerpbatterij dat in de gebruikershandleiding wordt gespecificeerd.
- Laad niet-oplaadbare batterijen niet op.
- Houd het product en de batterijen uit de buurt van vuur en stel ze niet bloot aan direct zonlicht of hoge temperaturen.
- Als het product abnormaal heet wordt, een geur afgeeft of van kleur verandert, stopt u het gebruik van het product en neemt u contact op met Philips.
- Wikkel het netsnoer niet om het apparaat.
- Plaats de torenventilator niet in een raampening. Houd de torenventilator uit de buurt van water en natte of vochtige gebieden. Houd de torenventilator uit de buurt van open vuur, hittebronnen of andere verwarmingsapparaten of kookapparatuur.
- Plaats niets in enige opening van de torenventilator.
- Plaats de afstandsbediening en batterijen niet in magnetrons of op inductiekookplaten.
- Doorboor, beschadig of demonteer de afstandsbediening of batterijen niet en pas deze niet aan. Zo voorkomt u dat batterijen oververhit raken of giftige of gevaarlijke stoffen afgeven. Sluit de batterijen niet kort.

- Vermijd contact met huid en ogen als batterijen beschadigd zijn of lekken. Spoel direct grondig af met water en zoek medische hulp als er toch contact plaatsvindt.
- Zorg dat uw handen, de afstandsbediening en de batterijen droog zijn wanneer u de batterijen aanraakt.
- Plaats twee AAA-alkalinebatterijen (LR03) van 1,5 V met de pluspool en de minpool in de richting die wordt aangegeven in het batterijcompartiment of in de houder.
- Gebruik verschillende merken en typen batterijen niet door elkaar, gebruik nieuwe en gebruikte batterijen niet door elkaar en gebruik geen batterijen met verschillende datumcodes.
- Verwijder de batterijen als u de afstandsbediening gedurende langere tijd niet gebruikt.
- Laat batterijaansluitingen niet in contact komen met metalen objecten (zoals munten, haarspelden en ringen). Zo voorkomt u dat er per ongeluk kortsluiting in de batterijen ontstaat na verwijdering. Wikkel batterijen niet in aluminiumfolie. Plak batterijaansluitingen af of stop batterijen in een plastic zak voordat u ze weggooit.
- Laat lege wegwerpbatterijen niet in de afstandsbediening zitten.
- Gebruik de aromafunctie niet als u allergisch bent voor essentiële oliën.
- Neem de handleiding bij de essentiële oliën zorgvuldig door voordat u de aromafunctie gebruikt.
- Zorg dat het product niet is aangesloten op voeding wanneer u essentiële oliën in de aroma box doet.
- Het wordt aangeraden de aromafunctie niet te gebruiken bij problemen met de luchtwegen.
- Als u onwel wordt tijdens het gebruik van de aromafunctie, schakel deze functie dan onmiddellijk uit.
- Gebruik de aromafunctie niet in de nabijheid van kleine kinderen, zwangere vrouwen of vrouwen die borstvoeding geven.
- Het wordt afgeraden andere substanties dan essentiële oliën te gebruiken.
- De 'T'-markering op het typeplaatje geeft aan dat deze ventilator geschikt is voor gebruik in tropische klimaten.

Elektromagnetische velden (EMV)

Dit apparaat voldoet aan de toepasselijke richtlijnen en voorschriften met betrekking tot blootstelling aan elektromagnetische velden.

Recyclen



Dit symbool betekent dat dit product niet met het normale huisvuil mag worden weggegooid (2012/19/EU).



- Dit symbool betekent dat dit product wegwerpbatterijen bevat die niet bij het gewone huishoudelijke afval mag worden weggegooid (EU)2023/1542.
- Volg de in uw land geldende regels voor de gescheiden inzameling van elektrische en elektronische producten en batterijen. Als u oude producten op de juiste manier verwijdert, voorkomt u negatieve gevolgen voor het milieu en de volksgezondheid.

Wegwerpbatterijen verwijderen

Alleen de afstandsbediening bevat wegwerpbatterijen.

Raadpleeg voor instructies voor het verwijderen van wegwerpbatterijen het gedeelte van de gebruiksaanwijzing met instructies voor het plaatsen en/of verwijderen van batterijen.

Let op: haal lege wegwerpbatterijen altijd uit het apparaat. Neem de nodige veiligheidsmaatregelen wanneer u batterijen weggooit.

Vereenvoudigde conformiteitsverklaring (EU)

DAP B.V. verklaart hierbij dat de radioapparatuur van het type CX7550 voldoet aan richtlijn 2014/53/EU. De volledige tekst van de conformiteitsverklaring (EU) kan worden gevonden op de volgende website: www.philips.com.

Uw torenventilator

Productoverzicht

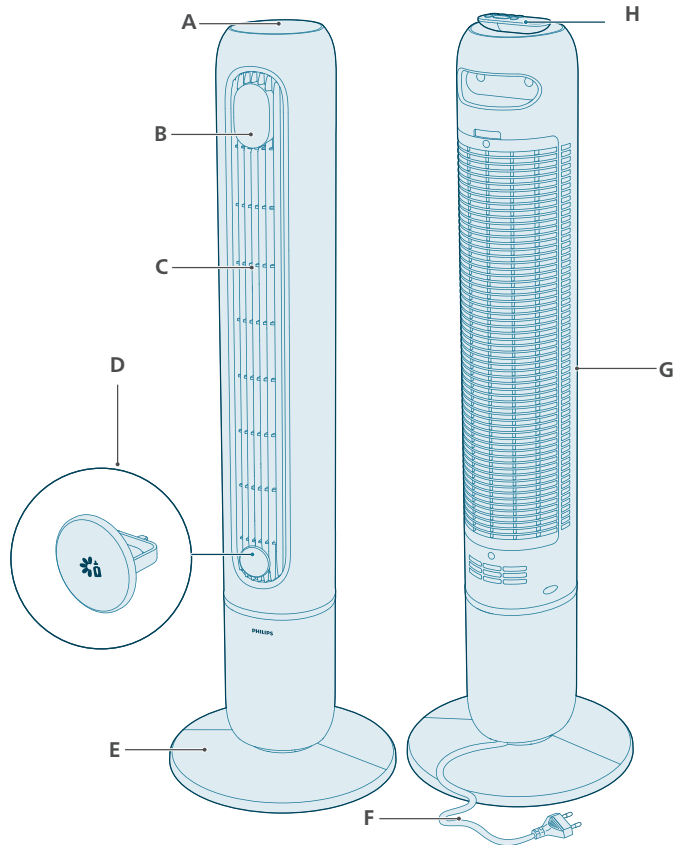

A Bedieningsknoppen

B Display

C Luchtuitlaat

D Aroma box

E Ventilatorvoet

F Voedingskabel

G Luchtinlaat

H Afstandsbediening







Overzicht van knoppen



Bedieningsknoppen

	Modusschakelaar		Timerknop
	Aan-/stand-byknop		Oscillatie-knop
	Ventilatorsnelheid selecteren		

Display

	Indicator demping		AutoAdapt-modus
1-12 uur	Indicator timer		Geavanceerde slaapmodus
	Handmatige snelheid (niveaus 1-12)		Natuurlijke windmodus
	Wi-Fi-indicator		

Overzicht van de afstandsbediening

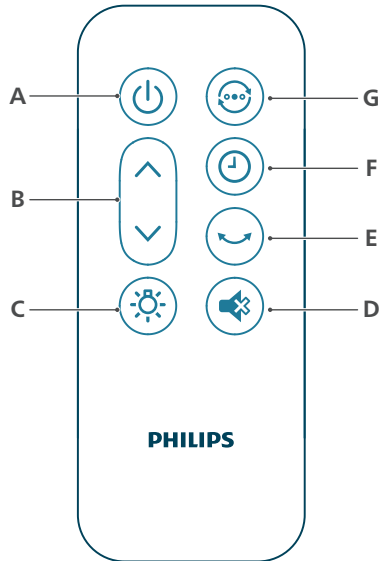

A	Aan-uitknop	E	Oscillatie-knop
B	Selectie ventilatorsnelheid	F	Timerknop
C	Aan-uitknop voor licht	G	Modusschakelaar
D	Mute-knop		

Het apparaat in gebruik nemen

De werking van de Wi-Fi-indicator

Wi-Fi-pictogramstatus	Wi-Fi-verbindingstatus
Knippert oranje	Maakt verbinding met de smartphone
Brandt oranje	Verbonden met de smartphone
Knippert wit	Maakt verbinding met de server
Brandt wit	Verbonden met de server
Uit	De Wi-Fi-functie is uitgeschakeld of de lampjes van het apparaat branden niet

Wi-Fi-verbinding

De Wi-Fi-verbinding voor de eerste keer instellen



1 Download en installeer de Philips Air+-app via de App Store of via Google Play.

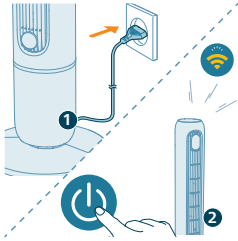

2 Steek de stekker van de torenventilator in het stopcontact en druk op de aan-uitknop om het apparaat in te schakelen.
- De Wi-Fi-indicator  knippert de eerste keer oranje.

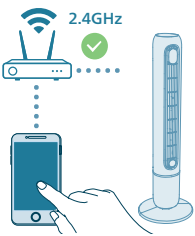

3 Controleer of uw smartphone of tablet met uw Wi-Fi-netwerk is verbonden.

Opmerking:

Schakel Bluetooth in op uw smartphone om eenvoudig te koppelen.

Controleer of uw smartphone is verbonden met een 2,4 GHz (thuis-)Wi-Fi-netwerk en niet met een 5 GHz-netwerk of openbare Wi-Fi. Om het koppelen te laten slagen, raden we u aan uw mobiele gegevens uit te schakelen voor u begint met het koppelingsproces.



4 Open de Philips 'Air+'-app en klik op '**Een apparaat toevoegen**' of druk op de knop '+' op het scherm. Volg de instructies op het scherm om het apparaat met uw netwerk te verbinden.

- Als de verbinding tot stand is gekomen, blijft de Wi-Fi-indicator continu wit branden.

Opmerking:

Deze instructie geldt alleen wanneer het apparaat voor de eerste keer wordt ingesteld. Herhaal de installatie als het netwerk is gewijzigd of als installatie opnieuw vereist is.

Als u meer dan één apparaat met uw smartphone of tablet wilt verbinden, kunt u het apparaat toevoegen in de app op extra smartphones, zonder dat u hiervoor de Wi-Fi-verbinding op het apparaat hoeft te resetten.

Zorg ervoor dat de afstand tussen uw smartphone of tablet en het apparaat minder dan 10 meter is en dat er geen obstakels zijn.

De Wi-Fi-verbinding opnieuw instellen

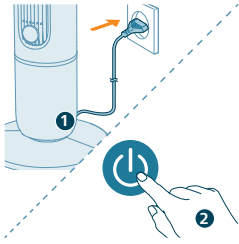

- 1 Steek de stekker van het apparaat in het stopcontact en druk op  om de torenventilator in te schakelen.

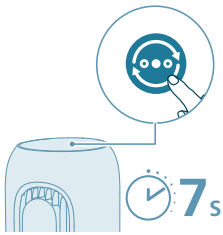

- 2 Houd  7 seconden ingedrukt tot u een pieptoon hoort.
 - De torenventilator schakelt over naar de koppelingsmodus.
 - De Wi-Fi-indicator  knippert oranje.
- 3 Volg stap 3 en 4 in het hoofdstuk 'De Wi-Fi-verbinding voor de eerste keer instellen'.

De ventilatorvoet plaatsen

Verwijder alle verpakkingsmateriaal voordat u het apparaat voor het eerst gebruikt.

Opmerking: Zorg dat de ventilator is losgekoppeld van het stopcontact voordat u de voet plaatst.

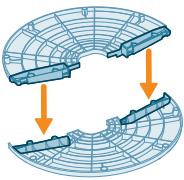

- 1 Lijn de twee klemmen uit met de montagesleuven op de ventilatorvoet en druk ze stevig op hun plaats.

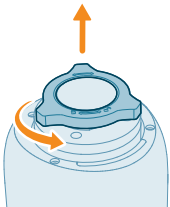

- 2 Keer de torenventilator voorzichtig ondersteboven. Verwijder de plastic moer aan de onderkant van de torenventilator door deze los te draaien.

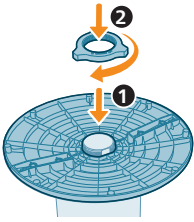

- 3 Bevestig de voet aan de torenventilator. Breng de plastic moer aan en draai deze goed vast.

De afstandsbediening voor het eerst gebruiken

Risico op beschadiging! Verwijder de batterij wanneer de afstandsbediening gedurende langere tijd niet wordt gebruikt.

- 1 Open het klepje van het batterijvak.

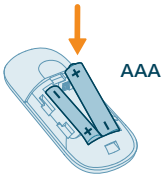

- 2 Plaats twee AAA-alkalinebatterijen (LR03) van 1,5 V met de juiste polariteit (+/-) zoals aangegeven.

- 3 Sluit het klepje van het batterijcompartiment.



De aromafunctie gebruiken

De essentiële oliën zijn niet inbegrepen bij het product. De essentiële oliën dient u afzonderlijk te kopen.

Lees en volg de veiligheids- en gebruiksinstructies van de essentiële olie zorgvuldig voordat u deze gebruikt.

Zorg dat het product niet is aangesloten op de voeding wanneer u essentiële oliën in de aroma box doet.

Gebruik geen andere substanties dan essentiële oliën.

Controleer of de bestanddelen van de essentiële olie niet in strijd zijn met eventuele allergieën en sluit het gebruik ervan indien nodig uit.

Raadpleeg en volg het advies van uw arts op voordat u de essentiële oliën gebruikt in de nabijheid van kleine kinderen, zwangere vrouwen, vrouwen die borstvoeding geven, of als u problemen met de luchtwegen hebt.

Als u zich tijdens het gebruik van de essentiële oliën onwel voelt, of irritatie of ongemak ervaart, stop dan met het gebruik ervan.

Gebruik de aromafunctie van de essentiële oliën niet in de nabijheid van kleine kinderen, zwangere vrouwen of vrouwen die borstvoeding geven.



1 Druk om de aroma box te openen.

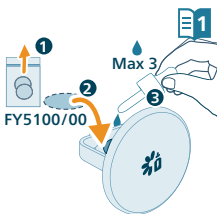

2 Verwijder de aroma box en druppel 2-3 druppels essentiële olie op het meegeleverde aromapad.

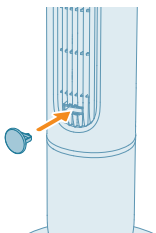

3 Plaats de aroma box weer in het apparaat.

De torenventilator gebruiken

Het temperatuurlampje

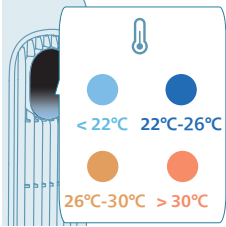

De temperatuurweergave licht automatisch op wanneer de torenventilator wordt ingeschakeld en de lichtkleur verandert afhankelijk van de temperatuur. Deze functie kunt u uitschakelen in de Air+-app.

Temperatuur	Kleur	Temperatuurniveau
≤22 °C		Koel
22-26 °C		Comfort
26-30 °C		Warm
>30 °C		Heet

Inschakelen en stand-bymodus

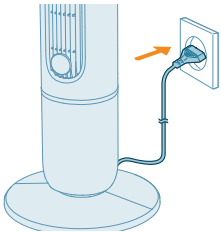

1 Steek de stekker in het stopcontact.



2 Druk op de knop  op het apparaat of de afstandsbediening om de torenventilator in te schakelen. Het apparaat piept.

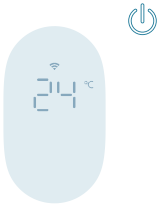

3 Druk nogmaals op de knop  om de stand-bymodus in te schakelen.

Wanneer het apparaat in de stand-bymodus staat, toont het scherm de omgevingstemperatuur met lage helderheid. Om de temperatuurweergave uit te schakelen, schakelt u deze functie uit in de app.

Van modus wisselen

Druk op de modusschakelaar om te kiezen tussen de handmatige modus, AutoAdapt-modus, Natuurlijke windmodus en Geavanceerde slaapmodus.

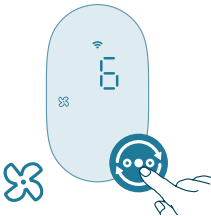

Handmatige modus: Houd de luchtstroom en het geluidsniveau onder controle met snelheidsniveaus van 1-12.

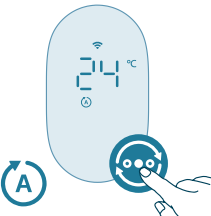

AutoAdapt-modus: Als de kamertemperatuur verandert past AutoAdapt automatisch de ventilatorsnelheid aan vanaf de meest recente snelheid die u handmatig hebt ingesteld. De prestaties worden voortdurend nauwkeurig afgestemd om het gewenste comfortniveau te behouden.

In de AutoAdapt-modus reageert de ventilator in stappen van 1 °C:

- Bij een stijging van de omgevingstemperatuur met 1 °C neemt de ventilatorsnelheid met één niveau toe.
- Bij een daling van de omgevingstemperatuur met 1 °C neemt de ventilatorsnelheid met één niveau af.

Voorbeeld: Als u de ventilator voor het laatst hebt ingesteld op snelheid 6 en de temperatuur met 2 °C stijgt, wordt de ventilatorsnelheid geleidelijk verhoogd naar snelheid 8. Als de temperatuur vervolgens met 1 °C daalt, wordt de snelheid automatisch verlaagd naar 7.

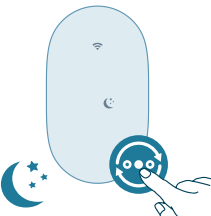

Geavanceerde slaapmodus: Geavanceerde slaapmodus verlaagt de ventilatorsnelheid geleidelijk om de 30 minuten en de displaylampjes worden uitgeschakeld. Dit helpt u op natuurlijke wijze in slaap te vallen en bespaart energie.



Natuurlijke windmodus: Voel de wind met de Natuurlijke windmodus. In deze modus worden de ventilatorsnelheden dynamisch aangepast om de natuurlijke luchtstroom na te bootsen voor een rustgevende bries in de kamer.

De ventilatorsnelheid wijzigen

 1-12

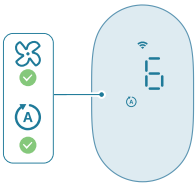

Druk op de knop voor ventilatorsnelheid op het apparaat of op de pijlknop op de afstandsbediening om ventilatorsnelheid 1-12 te kiezen.

U kunt de ventilatorsnelheid aanpassen in de AutoAdapt-modus en de handmatige modus.

De aan-uitfunctie voor licht gebruiken



Druk op de aan-uitknop voor licht op de afstandsbediening om de verlichting van het display in of uit te schakelen of te dimmen.

Oscillatie

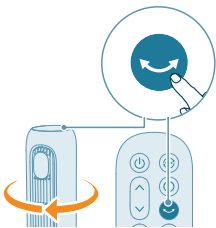

Druk op de oscillatieknop op het apparaat of de afstandsbediening om de draaifunctie te activeren.

Piepgeluid van de ventilator uitschakelen

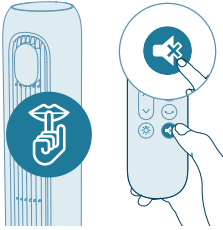

- Druk op de dempknop op de afstandsbediening om het piepgeluid van de ventilator uit te schakelen.
- Druk nogmaals op de dempknop op de afstandsbediening om het piepgeluid van de ventilator in te schakelen.

Schoonmaken en onderhoud

Haal altijd de stekker uit het stopcontact voordat u het apparaat schoonmaakt.

Dompel het apparaat nooit in water of een andere vloeistof.

Maak het apparaat nooit schoon met schurende, agressieve of brandbare schoonmaakmiddelen zoals bleek of alcohol.

Maak de buitenkant van de ventilator regelmatig schoon om ophoping van stof te voorkomen.

- Gebruik een zachte, droge doek voor het schoonmaken van zowel de buitenkant als de luchtuitlaat van het apparaat.

Opbergen

- 1 Schakel het apparaat uit en haal de stekker uit het stopcontact.
- 2 Het apparaat schoonmaken.
- 3 Bewaar het apparaat op een koele, droge plek.
- 4 Was uw handen altijd grondig na het schoonmaken.

Problemen oplossen

Dit hoofdstuk behandelt in het kort de problemen die u kunt tegenkomen tijdens het gebruik van uw apparaat. Als u er niet in slaagt het probleem op te lossen met behulp van de onderstaande informatie, neem dan contact op met het Consumer Care Centre in uw land.

Probleem

De tafelventilator kan niet worden in- of uitgeschakeld.

Mogelijke oplossing

Als het apparaat niet kan worden ingeschakeld, controleer dan of de stekker correct is aangesloten of sluit het apparaat aan op een ander stopcontact.

Als het apparaat nog niet steeds werkt, neem dan contact op met het Consumer Care Center in uw land.

De afstandsbediening werkt niet.

Controleer of de batterijen in de afstandsbediening juist zijn geplaatst of vervang de batterijen.

Zorg ervoor dat de afstandsbediening is gericht op de signaalontvanger van het apparaat en verwijder voorwerpen die eventueel de signalen kunnen blokkeren.

De tafelventilator genereert een luchtstroom die onvoldoende of erg zwak is.

Zorg ervoor dat het apparaat is ingesteld op de hoogste ventilatorsnelheid voor maximale luchtcirculatie. Laat het apparaat de lucht volledig door de ruimte circuleren. Dit kan enkele minuten duren.

Zorg ervoor dat geen enkel luchtinlaat- en luchtuitlaatrooster geblokkeerd is.

De tafelventilator produceert een vreemde geur/brandlucht.

De eerste paar keer dat het apparaat wordt gebruikt, komt er mogelijk een geur van plastic vrij. Dit is normaal bij een nieuw apparaat. Als er echter brandlucht uit het apparaat komt, schakel dan het apparaat onmiddellijk uit en haal de stekker uit het stopcontact, en neem vervolgens contact op met het Consumer Care Center in uw land.

Mijn ventilator maakt teveel geluid.

Hoe hoger de ventilatorsnelheid van het apparaat is ingesteld, hoe meer geluid het apparaat zal produceren. Bij een lagere ventilatorsnelheid zal het apparaat minder geluid produceren.

Als er iets in de luchtuitlaat valt, kan dit ook voor een abnormaal hard geluid zorgen. Schakel het apparaat onmiddellijk uit en verwijder de vreemde voorwerpen uit het apparaat.

Controleer elke installatiestap opnieuw volgens de instructies in de snelstartgids of gebruikershandleiding en zorg ervoor dat de ventilatorvoet correct is gemonteerd.

Als het geluid niet normaal klinkt, neemt u contact op met het Consumer Care Centre in uw land.

De ventilatorvoet is onstabiel of trilt.

Controleer of het apparaat op een vlakke vloer of ondergrond is geplaatst.

Controleer of er zich vreemde voorwerpen onder het apparaat bevinden.

Controleer of de voer van het apparaat goed in elkaar is gezet.

Raadpleeg het hoofdstuk 'De ventilator in elkaar zetten'.

De aromafunctie werkt niet goed (te zwak of te sterk).

Gebruik 2-3 druppels essentiële olie.

De intensiteit van essentiële oliën kan per soort verschillen.

Het duurt even voordat de geur zich door de hele ruimte verspreidt.

De Wi-Fi-installatie is mislukt.

Controleer of uw smartphone is verbonden met een 2.4 GHz (thuis-)Wi-Fi-netwerk en niet met een 5 GHz-netwerk of openbare Wi-Fi. Om het koppelen te laten slagen, raden we u aan uw mobiele gegevens uit te schakelen voor u begint met het koppelingsproces.

Controleer of u de volgende machtigingen op uw smartphone hebt ingeschakeld: 'Locatie', 'Opslag', 'Bluetooth' en 'Lokaal netwerk'. Als het instellen van de Wi-Fi is voltooid, kunt u de machtigingsinstellingen naar wens aanpassen.

Controleer of u het juiste Wi-Fi-wachtwoord hebt ingevoerd. Het wachtwoord is hoofdlettergevoelig en heeft een limiet van 63 tekens. Speciale symbolen worden niet geaccepteerd.

Controleer of de naam van uw thuisnetwerk juist is. De naam van het netwerk is hoofdlettergevoelig.

Als u een VPN gebruikt op uw smartphone, schakelt u deze uit voor u begint met het koppelingsproces.

Als uw router een whitelist heeft om pogingen tot koppelen te blokkeren, schakelt u deze whitelist uit zodat u de verbinding tot stand kunt brengen.

Controleer of zowel uw apparaat als uw smartphone zich binnen 10 meter van de router bevinden.

Controleer of de app is geüpdatet naar de nieuwste versie.

Garantie en ondersteuning

Versuni Netherlands B.V., gevestigd aan de Claude Debussylaan 88, Amsterdam, Nederland, biedt twee jaar garantie op dit product vanaf de aankoopdatum (of de leveringsdatum, indien deze later valt). Deze garantie is niet geldig als het defect is ontstaan door onjuist gebruik of slecht onderhoud. Onze garantie heeft geen invloed op uw wettelijke rechten als consument. Voor meer informatie, voor reserveonderdelen of om een beroep te doen op de garantie, kunt u terecht op onze website [home.id/support](https://www.home.id/support).

Onderdelen of accessoires bestellen

Als u een onderdeel moet vervangen of als u een extra onderdeel wilt kopen, kunt u contact opnemen met uw Philips-dealer of gaat u naar www.philips.com/support.

Als u problemen hebt met het verkrijgen van de onderdelen, neem dan contact op met het Philips Consumer Care Centre in uw land.

Informatie voor het identificeren van de CX7550 waarop de informatie betrekking heeft

Omschrijving	Symbool	Waarde	Eenheid
Maximaal ventilatordebiet	F	40,7	m ³ /min
Uitgangsvermogen ventilator	P	26,8	W
Bedrijfswaarde	SV	1,5	(m ³ /min)/W
Elektriciteitsverbruik in de stand-by-stand	P _{SB}	0,6	W
Geluidsvermogensniveau van de ventilator	L _{WA}	58	dB (A)
Geluidsdruk van de ventilator	L _{pmc}	43,9	dB (A)
Maximale lichtsnelheid	C	4,0	meter/s
Meetnorm voor bedrijfswaarde	IEC60879:2019		
Contactgegevens voor meer informatie	DAP B.V. Tussendiepen 4a, 9206 AD Drachten		
Maximale lichtsnelheid (bij luchtuitlaat)	C	8,4	meter/s

Viktig

Les denne bruksanvisningen nøye før du bruker apparatet, og ta vare på den for senere referanse.

For å sikre best mulig ytelse må du sørge for at tårnviftens fastvare er oppgradert til nyeste versjon. Du kan oppgradere via Air+-appen (kun for produkter med Wi-Fi-/Bluetooth-funksjon).

Fare

- Ikke la det komme væske eller brennbart vaskemiddel inn i apparatet. Det kan forårsake elektrisk støt og/eller brannfare.

Advarsel

- Dette apparatet kan brukes av barn over åtte år og av personer med nedsatt sansevne eller fysisk eller psykisk funksjonsevne, eller personer med manglende erfaring eller kunnskap, dersom de får instruksjoner om sikker bruk av apparatet eller tilsyn som sikrer sikker bruk, og hvis de er klar over risikoen.
- Barn skal ikke leke med apparatet.
- Barn skal ikke utføre rengjøring eller vedlikehold uten tilsyn.
- Barn under 3 år bør holdes unna med mindre de er under kontinuerlig tilsyn.
- Dette apparatet er ikke tiltenkt for bruk av personer (inkludert barn) som har nedsatt sansevne eller fysisk eller psykisk funksjonsevne, eller personer som ikke har erfaring eller kunnskap, unntatt hvis de får tilsyn eller instruksjoner om bruk av apparatet av en person som er ansvarlig for sikkerheten deres.
- Pass på at barn er under tilsyn, slik at de ikke leker med apparatet.
- Åpningene for innluft og utluft må ikke blokkeres, f.eks. av gjenstander som plasseres foran åpningene.
- Ikke stikk fingre, pinner eller andre gjenstander inn i maskinen for å unngå elektrisk støt, fysisk skade eller brann.
- Du bør ikke bruke apparatet i nærheten av gassdrevne apparater eller peiser.
- Ikke spray brennbar væske, som insektmiddel eller parfyme i nærheten av apparatet.
- Ikke bruk enheten hvis det er synlige tegn til skade på selve enheten, støpselet eller strømledningen.
- Ikke bruk denne enheten hvis den har falt i gulvet.
- Hvis strømforsyningen er ødelagt, må den alltid skiftes ut av Philips, et servicesenter som er godkjent av Philips, eller lignende kvalifisert personell for å unngå farlige situasjoner.
- ADVARSEL: Oppbevar nye og brukte batterier utilgjengelig for barn. Svelging kan føre til kjemiske forbrenninger, perforering av bløtvev og død. Det kan oppstå store brannskader innen to timer etter at batteriet er svelget. Hvis du mistenker at noen har svelget et batteri eller stukket det inn i en kroppsåpning, må du oppsøke legehjelp umiddelbart.
- ADVARSEL: Kast brukte batterier umiddelbart og sikkert.

- Standard WiFi-grensesnitt basert på 802.11b/g/n/ax ved 2412–2472 MHz med en maksimal utgangseffekt på 64 mW EIRP (kun for produkter med WiFi-funksjon).
- Bluetooth-versjon 5.2 (LE) med en frekvens på 2402–2480 MHz med RF-utgangseffekt på mindre enn 10 mW EIRP (kun for produkter med Bluetooth-funksjon).

Forsiktig

- Enheten må ikke plasseres rett under en stikkontakt.
- Plasser og bruk alltid apparatet på en tørr, stabil, flat og horisontal overflate.
- Ikke bruk apparatet i omgivelser med høy luftfuktighet, for eksempel på bad, toalett, kjøkken, ved svømmebasseng eller utendørs.
- Ikke sitt eller stå på apparatet. Ikke slå mot apparatet. Ikke plasser gjenstander oppå apparatet.
- Koble alltid fra apparatets nettstøpsel under flytting, rengjøring eller annet vedlikehold av apparatet. Etter montering må du ikke ta av dekslene under bruk eller rengjøring.
- Apparatet er kun ment til bruk i husstander under vanlige driftsforhold.
- Bruk bare denne fjernkontrollen med engangs batteritypen som er angitt i brukerhåndboken.
- Ikke lad opp batterier som ikke er oppladbare.
- Hold produktet og batteriene unna ild, og ikke utsett dem for direkte sollys eller høye temperaturer.
- Hvis produktet blir unormalt varmt eller lukter, eller endrer farge, må du slutte å bruke produktet og kontakte Philips.
- Ikke surr ledningen rundt basen.
- Ikke plasser tårnviften i et vindu. Hold tårnviften unna vann og våte eller fuktige områder. Hold tårnviften unna åpen ild, varmekilder eller andre varme- og kokeapparater.
- Ikke plasser noe inni noen åpninger på tårnviften.
- Ikke legg fjernkontrollen eller batteriene deres i mikrobølgeovner eller på induksjonsplater.
- Ikke endre, punkter, skad eller demonter fjernkontrollen eller batteriet for å forhindre at batteriene varmes opp eller avgir giftige eller farlige stoffer. Ikke kortslutt batteriet.
- Hvis batteriene er skadet eller lekker, må du unngå kontakt med hud eller øyne. Hvis dette skjer, må du umiddelbart skylle godt med vann og oppsøke lege.
- Når du håndterer batterier, må du sørge for at hendene dine, fjernkontrollen og batteriene er tørre.
- Sett inn to alkaliske 1,5 V-batterier av typen LR03-AAA med polene + og - i retningen som er angitt i batterirommet eller holderen.
- Ikke bland forskjellige batterimerker og -typer, ikke bland nye og brukte batterier, og ikke bruk batterier med forskjellige datokoder.
- Ta batteriet ut av fjernkontrollen hvis du ikke skal bruke den på en stund.
- For å unngå utilsiktet kortslutning av batteriene etter at de er tatt ut, må du ikke la batteripolene komme i kontakt med metallgjenstander (f.eks. mynter, hårnåler og ringer). Ikke pakk batteriene inn i aluminiumsfolie. Teip batteripolene eller legg batteriene i en plastpose før du kaster dem.

- Ikke la tomme engangsbatterier stå inne i fjernkontrollen.
- Ikke bruk aromafunksjonen hvis du er allergisk mot essensielle oljer.
- Les brukerhåndboken for essensielle oljer nøye før du bruker aromafunksjonen.
- Sørg for at produktet er koblet fra strøm før du drypper essensielle oljer inn i aromaboksen.
- Det anbefales ikke å bruke aromafunksjonen hvis du har luftveisproblemer.
- Hvis du føler deg uvel under bruk av aromafunksjonen, må du stoppe denne funksjonen umiddelbart.
- Ikke bruk aromafunksjonen for spedbarn, gravide eller kvinner i ammeperioden.
- Det anbefales ikke å bruke andre stoffer enn essensielle oljer.
- T-merket på typeplaten indikerer at denne viften er egnet for bruk i tropisk klima.

Elektromagnetiske felt (EMF)

Dette apparatet overholder aktuelle standarder og forskrifter om eksponering for elektromagnetiske felt.

Resirkulering



Dette symbolet betyr at produktet ikke må avhendes som vanlig restavfall (2012/19/EU).



- Dette symbolet betyr at dette produktet inneholder éngangsbatterier som ikke må avhendes i vanlig husholdningsavfall (EU)2023/1542.
- Følg nasjonale bestemmelser om avfallsdeponering av elektriske og elektroniske produkter samt batterier. Riktig avfallshåndtering bidrar til å forhindre negative konsekvenser for helse og miljø.

Ta ut engangsbatteriene

Det er bare fjernkontrollen som inneholder engangsbatterier.

For å ta ut engangsbatteriene kan du se instruksjonene for å sette i eller ta ut batteriene i håndboken.

Ta alltid ut tomme engangsbatterier fra produktet. Ta alle nødvendige sikkerhetsregler når du kaster batterier.

Forenklet EU-samsvarserklæring

DAP B.V. erklærer herved at radioutstyrstypen CX7550 er i samsvar med direktiv 2014/53/EU. Hele EU-samsvarserklæringen er tilgjengelig på følgende Internett-adresse: www.philips.com.

Din tårnvifte

Produktoversikt

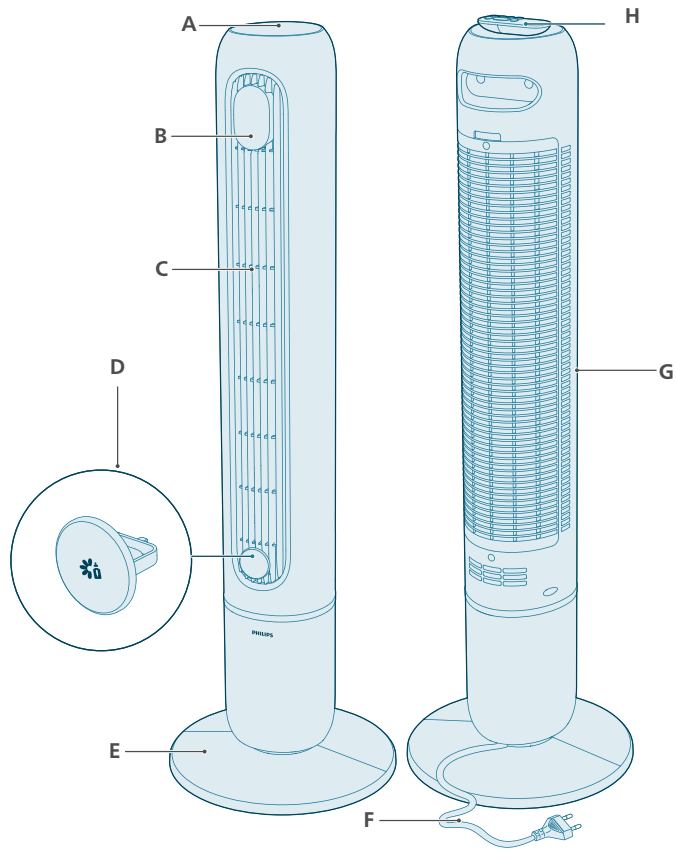

A Kontrollknapper

B Displaypanel

C Åpning for utluft

D Aromaboks

E Viftesokkel

F Nettledning

G Åpning for innluft

H Fjernkontroll







Oversikt over kontrollknapper



Kontrollknapper

	Modusbytte		Timerknapp
	Av/på- / standby-knapp		Svingningsknapp
	Viftehastighetvalg		

Displaypanel

	Indikator for demping		AutoAdapt-modus
1–12 t	Timerindikator		Avansert søvn-modus
	Manuell hastighet (nivå 1–12)		Naturlig bris-modus
	Wi-Fi-indikator		

Oversikt over fjernkontrollen

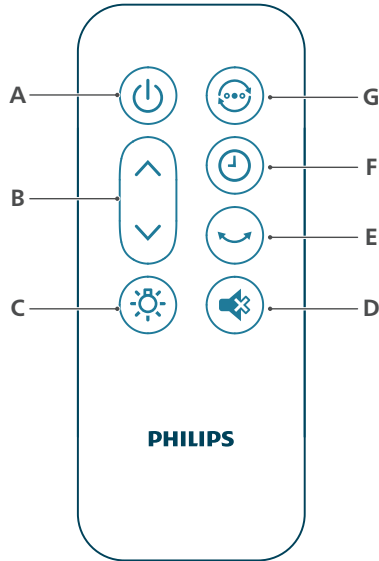

A Av/på-knapp

B Viftehastighetvalg

C Av/på-knapp for lys

D Demp-knapp

E Svingningsknapp

F Timerknapp

G Bytte modus-knapp

Komme i gang

Forklaring av Wi-Fi-indikator

Wi-Fi-ikonstatus

Blinkende oransje

Vedvarende oransje

Blinkende hvitt

Vedvarende hvitt

Av

Status for Wi-Fi-tilkoblingen

Koble til smarttelefonen

Koblet til smarttelefonen

Kobler til serveren

Koblet til serveren

Wi-Fi-funksjonen er deaktivert eller enhetens lys er av

Wi-Fi-tilkobling



Konfigurere Wi-Fi-tilkoblingen for første gang

1 Last ned og installer Philips-appen Air+ fra App Store eller Google Play.

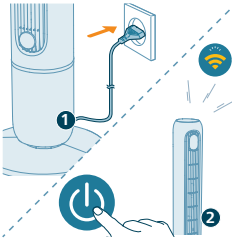

2 Sett støpselet til tårnviften i stikkontakten, og trykk på av/på-knappen for å slå på apparatet.

- Wi-Fi-indikatoren  blinker oransje for første gang.

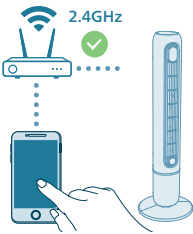

3 Sørg for at smarttelefonen eller nettbrettet er koblet til Wi-Fi-nettverket.

Merk:

Aktiver Bluetooth-funksjonen på smarttelefonen for å sikre enkel paring.

Kontroller at smarttelefonen er koblet til et 2,4 GHz (hjemmenettverk) Wi-Fi-nettverk i stedet for et 5 GHz Wi-Fi-nettverk eller offentlig Wi-Fi-nettverk. For en vellykket parkobling foreslår vi at du slår av mobildata før du starter paringsprosessen.



4 Start Philips «Air+»-appen og klikk på «Add a device» (Legg til en enhet), eller trykk på «+»-knappen på skjermen. Følg instruksjonene på skjermen for å koble apparatet til nettverket.

- Etter en vellykket tilkobling lyser Wi-Fi-indikatoren konstant hvitt.

Merk:

Denne instruksjonen er bare gyldig når apparatet konfigureres for første gang. Gjenta oppsettet hvis nettverket endres, eller hvis oppsett påkreves på nytt.

Hvis du vil koble mer enn ett apparat til smarttelefonen eller nettbrettet, kan du legge til apparatet i appen på flere smarttelefoner uten å tilbakestille Wi-Fi-tilkoblingen på enheten.

Sørg for at avstanden mellom smarttelefonen eller nettbrettet og apparatet er mindre enn 10 m og uten hindringer.

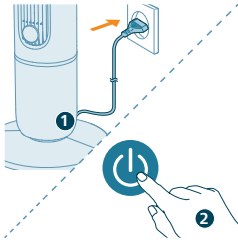

Tilbakestille Wi-Fi-tilkoblingen

1 Sett støpselet til apparatet inn i stikkontakten og trykk på  for å slå på viften.

2 Trykk på og hold nede -knappen i syv sekunder til du hører en pipelyd.

- Tårnviften går inn i sammenkoblingsmodus.

- Wi-Fi-indikatoren  blinker oransje.

3 Følg trinnene 3–4 i avsnittet «Konfigurere Wi-Fi-tilkoblingen for første gang».

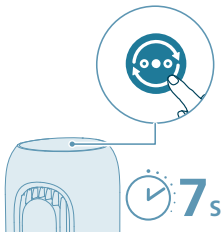

Montering av viftesokkelen

Fjern alt emballasjemateriale før første gangs bruk.

Merk: Kontroller at viften er koblet fra stikkontakten før du monterer sokkelen.

1 Juster de to klipsene med monteringssporene på viftebasen, og trykk dem deretter godt på plass.

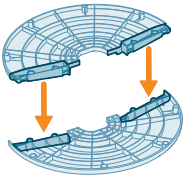

2 Snu tårnviften forsiktig opp ned. Fjern plastmutteren som er plassert nederst på tårnviften, ved å skru den ut.

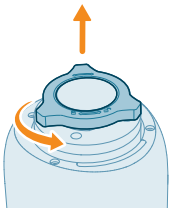

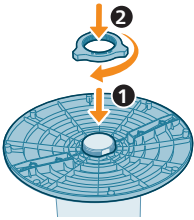

- 3 Fest sokkelen på tårnviften. Skru plastmutteren fast på plass igjen.

Bruke fjernkontrollen for første gang

Fare for produktskade. Når fjernkontrollen ikke brukes over lengre perioder, må du ta ut batteriet.

- 1 Åpne batterirommet.

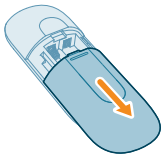

- 2 Sett inn 2 alkaliske batterier, type LR03-AAA-1,5V med riktig polaritet (+/-) som angitt.

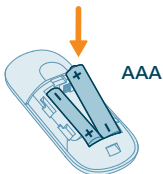

- 3 Lukk batterirommet.



Bruk av aromafunksjonen

De eteriske oljene følger ikke med produktet. Kjøp og bruk essensielle oljer om nødvendig.

Les og følg den eteriske oljens sikkerhets- og bruksinstruksjoner før du bruker den.

Sørg for at produktet er koblet fra strømforsyningen før du drypper essensielle oljer inn i aromaboksen.

Bruk ikke andre stoffer enn de som er eteriske oljer.

Kontroller informasjon om ingrediensen i den eteriske oljen i forhold til kjente allergier, og ikke bruk den når det er nødvendig.

Kontakt og følg legens anbefaling før du bruker eterisk olje til spedbarn, gravide kvinner, kvinner i ammeperioden eller hvis du har pusteproblemer.

Hvis du føler deg uvel, får hudirritasjon eller ubehag ved bruk av eterisk olje, må du slutte å bruke den.

Ikke bruk aromafunksjonen med eterisk olje for spedbarn, gravide eller kvinner i ammeperioden.

1 Trykk for å åpne aromaboksen.

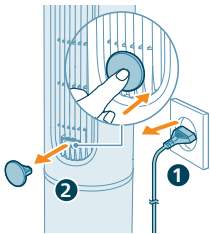

2 Ta av aromaboksen og drypp 2–3 dråper eterisk olje på den medfølgende aromaputen.

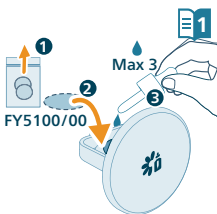

3 Sett aromaboksen tilbake i apparatet.

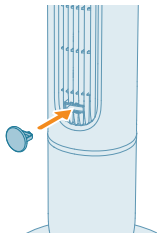

Bruk av tårnviften

Forstå temperaturlyset

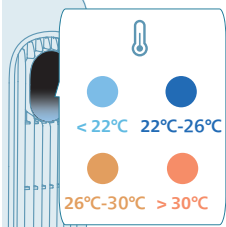

Temperaturdisplayet lyser automatisk opp når tårnviften slås på, og fargen på lyset endrer seg etter temperaturen. Denne funksjonen kan slås av i Air+-appen.

Temperatur	Farge	Temperaturnivå
≤22°C		Kald
22–26°C		Komfort
26–30°C		Varm
>30°C		Varm

Slå på og standby-modus

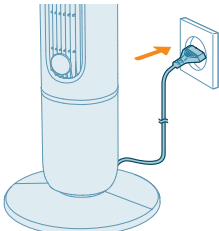

1 Sett støpselet inn i stikkkontakten.



2 Trykk på -knappen på apparatet eller fjernkontrollen for å slå på tårnviften. Apparatet piper.

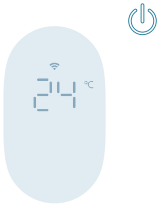

3 Trykk på -knappen igjen for å gå inn i standby-modus.

Mens apparatet er i standby-modus, viser displayet omgivelsestemperaturen ved lav lysstyrke. For å slå av temperaturvisningen, deaktiver denne funksjonen i appen.

Bytte modus

Trykk på Bytte modus-knappen for å velge mellom Manuell modus, AutoAdapt-modus, Naturlig bris-modus og Avansert søvn-modus.

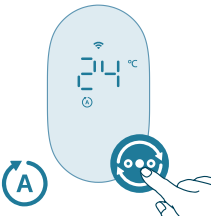
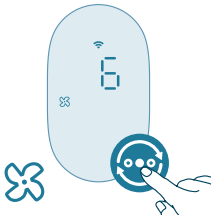

Manuell modus: Styr luftstrømmen og lydnivået med 1–12 hastighetsnivåer.

AutoAdapt-modus: AutoAdapt justerer automatisk viftehastigheten etter hvert som romtemperaturen endrer seg. Den starter fra den siste hastigheten du stilte inn manuelt. Den finjusterer ytelsen kontinuerlig for å opprettholde ønsket komfortnivå.

Viften svarer i trinn på 1 °C i AutoAdapt-modus:

- For hver 1 °C som øker i romtemperaturen, øker viftehastigheten med ett nivå.
- For hver 1 °C som går ned i romtemperaturen, går viftehastigheten ned med ett nivå.

Eksempel: Hvis du sist satte viften på hastighet 6 og temperaturen stiger med 2 °C, vil viften gradvis øke til hastighet 8. Hvis temperaturen da synker med 1 °C, reduseres den automatisk til hastighet 7.

Avansert søvn-modus: Avansert søvn-modus reduserer viftehastigheten gradvis hvert 30. minutt mens displaylysene slås av. Den hjelper deg å sovne naturlig, og samtidig sparer den energi.



Naturlig bris-modus: Føl vinden med Naturlig bris-modus. Denne modusen justerer viftehastighetene dynamisk for å etterligne den naturlige bevegelsen av luft og gi en beroligende bris i rommet.

Slik endrer du viftehastigheten

 1-12

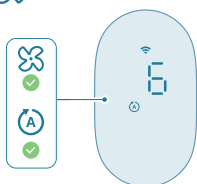

Trykk på knappen for viftehastighet på apparatet eller pilknappen på fjernkontrollen for å velge viftehastighet 1–12.

Du kan justere viftehastigheten i AutoAdapt-modus og Manuell modus.

Bruke av/på-funksjonen for lampen



Trykk på lys av/på-knappen på fjernkontrollen for å slå av, på eller dimme displaypanelet.

Svingning

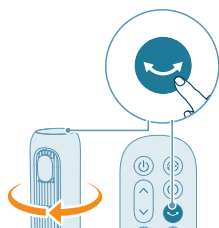

Trykk på svingningsknappen på apparatet eller fjernkontrollen for å aktivere rotasjonsfunksjonen.

Dempe pipelyden på viften

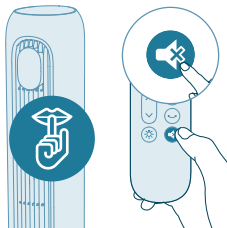

- Trykk på dempeknappen på fjernkontrollen for å dempe pipelyden på viften.
- Trykk på dempeknappen på fjernkontrollen på nytt for å oppheve dempingen av pipelyden.

Rengjøring og vedlikehold

Trekk alltid ut støpselet før du rengjør apparatet.

Senk aldri apparatet ned i vann eller annen væske.

Bruk aldri skuremidler, sterke eller brennbare rengjøringsmidler som blekemidler eller alkohol til å rengjøre noen deler av apparatet.

Rengjør utsiden av viften regelmessig for å hindre at det samler seg støv.

- Rengjør både utsiden samt luftuttaket på apparatet med en myk og tørr klut.

Oppbevaring

- 1 Slå av apparatet og koble støpselet fra stikkontakten.
- 2 Rengjør apparatet.
- 3 Oppbevar apparatet på et kjølig og tørt sted.
- 4 Vask alltid hendene grundig etter rengjøring.

Feilsøking

Dette kapittelet oppsummerer de vanligste problemene du kan oppleve med apparatet. Hvis du ikke får løst problemet med informasjonen under, kontakter du forbrukerstøtten der du bor.

Problem	Mulig løsning
Viften slår seg ikke av eller på.	Hvis apparatet ikke kan slås på, kontrollerer du at strømadapteren er koblet riktig til eller prøver en annen stikkontakt.
	Hvis apparatet fortsatt ikke virker, må du kontakte forbrukerstøtten i landet der du bor.
Fjernkontrollen fungerer ikke.	Kontroller at batteriene er satt riktig inn i fjernkontrollen eller bytt dem ut med nye batterier.

	Kontroller at fjernkontrollen er rettet mot signalmottakeren på apparatet, og fjern gjenstander som kan blokkere signalene.
Viften avgir ikke en tilstrekkelig mengde luft eller bare en svært svak luftstrøm.	Kontroller at apparatet er stilt inn på høyeste viftehastighet for å få maksimal luftsirkulasjon. La apparatet sirkulere luften i hele rommet. Dette kan ta noen minutter.
	Kontroller at alle luftinntaks- og uttaksgitrene ikke er tilstoppet.
Viften avgir en merkelig/brent lukt.	De første gangene du bruker apparatet, kan det avgi en plastlukt. Dette er normalt på et nytt apparat. Hvis apparatet imidlertid avgir en brent lukt, må du slå av apparatet og trekke ut støpselet umiddelbart. Ta kontakt med forbrukerstøtten i landet der du bor.
Viften støyer for mye.	Desto høyere viftehastighetsinnstillingen på apparatet er, desto høyere blir støyen. Stiller du inn på lavere viftehastighet, vil støyen bli redusert.
	Hvis noe faller inn i luftuttaket, kan det også føre til unormal høy lyd. Slå av apparatet umiddelbart og få fremmedlegemene ut av apparatet.
	Kontroller hvert steg i monteringen på nytt basert på instruksjonene i hurtigstartveiledningen eller brukerhåndboken, og sørg for at viftebasen er riktig montert.
	Hvis du hører en unormal lyd, må du ta kontakt med forbrukerstøtten i landet du bor i.
Sokkelen på viften vakler eller vibrerer.	Kontroller at apparatet er plassert på et plant underlag.
	Undersøk om det er fremmedlegemer under apparatet.
	Kontroller om sokkelen på apparatet er riktig montert.
	Se avsnittet «Montere viften».
Aromafunksjonen fungerer ikke bra (for svak eller sterk).	Bruk 2–3 dråper eterisk olje.
	Ulike eteriske oljer kan ha forskjellig oppfattet intensitet.
	Det tar litt tid å fordampe lukten til hele rommet.
Wi-Fi-oppsettet er ikke vellykket.	Kontroller at smarttelefonen er koblet til et 2,4 GHz (hjemmenettverk) Wi-Fi-nettverk i stedet for et 5 GHz Wi-Fi-nettverk eller offentlig Wi-Fi-nettverk. For en vellykket parkobling foreslår vi at du slår av mobildata før du starter paringsprosessen.
	Sørg for å aktivere følgende tillatelser: «Plassering», «Lagring», «Bluetooth» og «Lokalt nettverk» på smarttelefonen. Etter et vellykket Wi-Fi-oppsett kan du endre tillatelsesinnstillingene etter eget ønske.

Kontroller om du har angitt riktig WiFi-passord. Passordet skiller mellom store og små bokstaver og har en grense på 63 tegn. Spesialtegn aksepteres ikke.

Kontroller at nettverksnavnet til Wi-Fi-hjemmenettverket er riktig. Nettverksnavnet skiller mellom små og store bokstaver.

Hvis du bruker VPN på smarttelefonen din, må du slå den av før du starter paringsprosessen.

Hvis ruterens har en hviteliste satt opp for å blokkere paring, må du deaktivere hvitelisten for å sikre vellykket tilkobling.

Sørg for at både enheten og smarttelefonen er innen 10 meter fra ruterens.

Sørg for at appen er oppdatert til den nyeste versjonen.

Garanti og støtte

Versuni Netherlands B.V., registrert på Claude Debussylaan 88, Amsterdam, NL, tilbyr to års garanti på dette produktet fra kjøpsdatoen (eller leveringsdatoen, dersom den er senere). Denne garantien er ikke gyldig hvis en defekt oppstår grunnet uriktig bruk eller dårlig vedlikehold. Garantien vår påvirker ikke lovfestede retter du har som forbruker. For mer informasjon, reservedeler eller for å benytte garantien, besøk nettstedet vårt på **home.id/support**.

Bestill deler eller tilbehør

Hvis du må erstatte en del eller vil kjøpe en ekstra del, kan du oppsøke Philips-forhandleren din eller gå til **www.philips.com/support**.

Hvis du har problemer med å få tak i delene, kan du ta kontakt med Philips' forbrukerstøtte i landet der du bor.

Informasjon for å identifisere CX7550 som informasjonen gjelder for

Beskrivelse	Symbol	Verdi	Enhet
Maksimal viftehastighet	F	40,7	m ³ /min
Vifteeffekt	P	26,8	W
Serviceverdi	SV	1,5	(m ³ /min)/W
Effektforbruk i standbymodus	P _{SB}	0,6	W
Viftelydeffektnivå	L _{WA}	58	dB(A)
Viftelydtrykknivå	L _{pmc}	43,9	dB(A)
Maksimal lufthastighet	C	4,0	meter/sek

Målestandard for serviceverdi IEC60879:2019

Kontaktinformasjon for å få mer informasjon DAP B.V.
Tussendiepen 4 a, 9206AD Drachten, Nederland

Maksimal lufthastighet (ved luftuttaket) C 8,4 meter/sek

Ważne

Przed rozpoczęciem korzystania z urządzenia zapoznaj się dokładnie z jego instrukcją obsługi. Instrukcję należy też zachować na przyszłość.

Aby wentylator działał optymalnie, upewnij się, że oprogramowanie sprzętowe zostało zaktualizowane do najnowszej wersji. Aktualizację można przeprowadzić za pomocą aplikacji Air+ (tylko w przypadku produktów z funkcją Wi-Fi/Bluetooth).

Niebezpieczeństwo

- Nie wolno dopuścić do dostania się płynów ani łatwopalnych detergentów do wnętrza urządzenia, gdyż może to doprowadzić do porażenia prądem i/lub pożaru.

Ostrzeżenia

- Niniejsze urządzenie może być użytkowane przez dzieci w wieku co najmniej 8 lat i przez osoby o obniżonych możliwościach fizycznych, umysłowych i osoby o braku doświadczenia i znajomości urządzenia, jeżeli zapewniony zostanie nadzór lub instruktaż odnośnie do użytkowania urządzenia w bezpieczny sposób, tak aby związane z tym zagrożenia były zrozumiałe.
- Dzieci nie powinny bawić się urządzeniem.
- Dzieci bez nadzoru nie powinny wykonywać czyszczenia i konserwacji urządzenia.
- Nie kładź żadnych przedmiotów przy wlocie i wylocie powietrza, aby nie blokować przepływu powietrza.
- Aby uniknąć porażenia prądem, obrażeń ciała lub pożaru, nie wkładaj do urządzenia palców, paleczek ani innych przedmiotów.
- Nie używaj urządzenia w pobliżu instalacji gazowych i kominków.
- Nie wolno rozpylać wokół urządzenia palnych materiałów, takich jak środki owadobójcze lub zapachowe.
- Nie używaj, jeśli widoczne jest uszkodzenie urządzenia, wtyczki lub przewodu zasilającego.
- Nie używaj urządzenia, jeśli zostało ono upuszczone.
- Jeżeli przewód zasilający ulegnie uszkodzeniu, to powinien on być wymieniony w autoryzowanym centrum serwisowym lub przez wykwalifikowaną osobę w celu uniknięcia zagrożenia.
- **OSTRZEŻENIE:** nowe i zużyte baterie przechowuj poza zasięgiem dzieci. Połknięcie może spowodować oparzenia chemiczne, perforację tkanki miękkiej i śmierć. Poważne oparzenia mogą pojawić się w ciągu 2 godzin od połknięcia. Jeśli uważasz, że baterie mogły zostać połknięte lub włożone do wnętrza jakiegokolwiek części ciała, natychmiast skontaktuj się z lekarzem.
- **OSTRZEŻENIE:** zużyte baterie zutylizuj natychmiastowo, w bezpieczny sposób.
- Standardowy interfejs Wi-Fi wykorzystujący protokół 802.11b/g/n, częstotliwość 2412-2472 MHz i maksymalną moc wyjściową 64 mW EIRP (tylko dla produktów z funkcją Wi-Fi).

- Bluetooth w wersji 5.2 (LE) przy częstotliwości 2402-2480 MHz z wyjściem RF poniżej 10 mW EIRP (tylko dla produktów z funkcją Bluetooth).

Uwaga

- Urządzenie nie może być umieszczone bezpośrednio pod gniazdkiem elektrycznym.
- Zawsze ustawiaj urządzenie i korzystaj z niego na suchej, stabilnej, równej i płaskiej powierzchni.
- Nie używaj urządzenia w miejscach o wysokiej wilgotności, takich jak łazienka, toaleta, kuchnia, basen lub na zewnątrz.
- Nie siadaj ani nie stawaj na urządzeniu. Nie uderzaj urządzenia. Nie stawiaj żadnych przedmiotów na urządzeniu.
- Zawsze odłączaj urządzenie od zasilania przed przystąpieniem do jego przeniesienia, czyszczenia lub przeprowadzania innych niezbędnych czynności konserwacyjnych. Po zamontowaniu nie należy zdejmować osłon podczas użytkowania lub czyszczenia.
- Urządzenie jest przeznaczone wyłącznie do użytku domowego w normalnych warunkach pracy.
- Tego pilota zdalnego sterowania należy używać tylko z typami baterii wymienionymi w instrukcji obsługi.
- Nie należy ponownie ładować baterii.
- Produkt i baterie należy chronić przed ogniem i nie wystawiać ich na bezpośrednie działanie promieni słonecznych lub wysokich temperatur.
- Jeśli produkt nadmiernie się nagrzewa, emituje nieprzyjemny zapach lub zmienia kolor, należy zaprzestać korzystania z urządzenia i skontaktować się z dystrybutorem produktów marki Philips.
- Nie zawijaj przewodu sieciowego wokół podstawy.
- Nie umieszczaj wentylatora w oknie. Trzymaj wentylator z dala od wody oraz wilgotnych lub mokrych miejsc. Trzymaj wentylator z dala od otwartego ognia, źródeł ciepła lub innych urządzeń grzewczych i kuchennych.
- Nie wkładaj niczego do otworów wentylatora.
- Nie należy umieszczać pilotów zdalnego sterowania i baterii w kuchenkach mikrofalowych lub na płytach indukcyjnych.
- Nie wolno modyfikować, przekłuwać, uszkadzać ani rozmontowywać pilota zdalnego sterowania lub baterii, aby nie dopuścić do przegrzania albo uwolnienia toksycznych lub niebezpiecznych substancji. Nie należy powodować zwarcia baterii.
- W przypadku uszkodzenia lub wycieku akumulatora należy unikać kontaktu ze skórą lub oczami. W takim przypadku natychmiast należy dobrze przepłukać dotknięty obszar wodą i skontaktować się z lekarzem.
- Podczas pracy z bateriami upewnij się, że ręce, pilot zdalnego sterowania i baterie są suche.
- Włóż 2 baterie alkaliczne typu LR03-AAA-1,5 V z biegunami + i - w kierunkach wskazanych w komorze baterii lub uchwycie.
- Nie mieszaj baterii różnych marek i typów, nie mieszaj baterii nowych z używanymi i nie używaj baterii o różnych kodach daty.
- Wyjmij baterie z pilota zdalnego sterowania, jeśli nie będzie używany przez dłuższy czas.

- Aby uniknąć przypadkowego zwarcia baterii po ich wyjęciu, nie należy dopuszczać do kontaktu styków baterii z metalowymi przedmiotami (np. monetami, spinkami do włosów, pierścionkami). Nie owijaj akumulatora folią aluminiową. Przed wyrzuceniem akumulatora zalać jego styki taśmą lub włożyć do plastikowej torby.
- Nie pozostawiaj rozładowanych baterii jednorazowych w pilocie zdalnego sterowania.
- Nie używaj funkcji aromatu, jeśli masz alergię na olejki eteryczne.
- Przed użyciem funkcji aromatu należy dokładnie zapoznać się z instrukcją obsługi olejków eterycznych.
- Przed wkropieniem olejków eterycznych do pojemnika na aromat upewnij się, że urządzenie jest odłączone od zasilania.
- Jeśli masz problemy z oddychaniem, nie zaleca się stosowania funkcji aromatu.
- Jeśli podczas korzystania z funkcji aromatu poczujesz się źle, natychmiast wyłącz tę funkcję.
- Nie używaj funkcji aromatu w pobliżu niemowląt, kobiet w ciąży lub kobiet w okresie laktacji.
- Nie zaleca się stosowania substancji innych niż olejki eteryczne.
- Znak „T” na tabliczce znamionowej oznacza, że wentylator ten nadaje się do stosowania w klimacie tropikalnym.

Pola elektromagnetyczne (EMF)

To urządzenie jest zgodne z obowiązującymi normami i przepisami dotyczącymi narażenia na działanie pól elektromagnetycznych.

Recykling



- Symbole przekreślonego kosza oznaczają, że produktów elektrycznych oraz akumulatorów lub baterii do nich, po okresie ich użytkowania, nie można wyrzucać wraz z innymi odpadami pochodzącymi z gospodarstw domowych.



- Ten symbol oznacza, że produkt zawiera baterie, których nie można zutylizować z pozostałymi odpadami domowymi. (UE)2023/1542.
- Zużyty sprzęt oraz baterie i akumulatory mogą mieć szkodliwy wpływ na środowisko i zdrowie ludzi z uwagi na potencjalną zawartość niebezpiecznych substancji, mieszanin oraz części składowych.
- Gospodarstwo domowe spełnia ważną rolę w przyczynianiu się do ponownego użycia i odzysku surowców wtórnych, w tym recyklingu, zużytego sprzętu. Na tym etapie kształtuje się postawy, które wpływają na zachowanie wspólnego dobra jakim jest czyste środowisko naturalne.

Wymywanie baterii

Tylko pilot zdalnego sterowania zawiera baterie.

Aby wyjąć baterie, zapoznaj się ze wskazówkami dotyczącymi ich wkładania i wyjmowania zamieszczonymi w instrukcji obsługi.

Należy pamiętać o wyjmowaniu rozładowanych baterie z urządzenia. Podczas utylizowania baterii należy zachować zasady bezpieczeństwa.



- Symbole przekreślonego kosza oznaczają, że produktów elektrycznych oraz akumulatorów lub baterii do nich, po okresie ich użytkowania, nie można wyrzucać wraz z innymi odpadami pochodzącymi z gospodarstw domowych.

Twój wentylator kolumnowy

Opis produktu

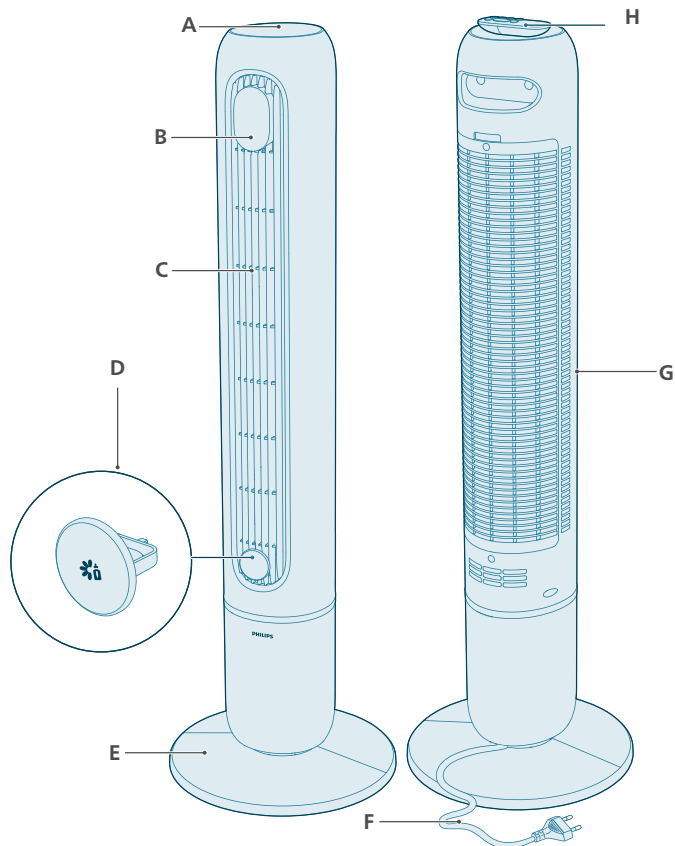

A	Przyciski sterowania	E	Podstawa wentylatora
B	Panel wyświetlacza	F	Przewód zasilający
C	Wylot powietrza	G	Wlot powietrza
D	Pojemnik na aromat	H	Pilot zdalnego sterowania

Przegląd elementów sterujących





Przyciski sterowania

	Przełącznik trybu		Przycisk zegara programowanego
	Przycisk włączania / trybu gotowości		Przycisk oscylacji
	Wybór prędkości wentylatora		

Panel wyświetlacza

	Wskaźnik wyciszenia		Tryb AutoAdapt
1-12 godz.	Wskaźnik zegara		Zaawansowany tryb nocny

	Ręczna regulacja prędkości (poziomy 1–12)		Tryb wiatru naturalnego
	Wskaźnik Wi-Fi		

Przegląd pilota zdalnego sterowania

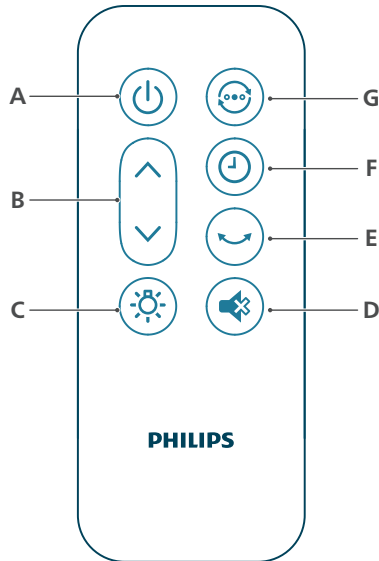

A	Wyłącznik zasilania	E	Przycisk oscylacji
B	Wybór prędkości wentylatora	F	Przycisk zegara programowanego
C	Przycisk włączania/wyłączania światła	G	Przycisk przełącznika trybów
D	Przycisk wyciszania		

Czynności wstępne

Znaczenie wskaźnika Wi-Fi

Stan ikony Wi-Fi

Miga na pomarańczowo
 Ciągłe pomarańczowe światło
 Miga na biało

Stan połączenia Wi-Fi

Podłączanie do smartfona
 Podłączone do smartfona
 Łączenie z serwerem

Połączenie Wi-Fi



Pierwsza konfiguracja połączenia Wi-Fi

1 Pobierz aplikację „Air+” marki Philips ze sklepu App Store lub Google Play i zainstaluj ją.

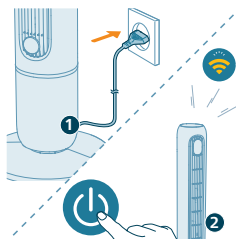

2 Podłącz przewód zasilający wentylatora do gniazdka elektrycznego i naciśnij przycisk zasilania, aby włączyć urządzenie.

- Wskaźnik Wi-Fi  miga na pomarańczowo po raz pierwszy.

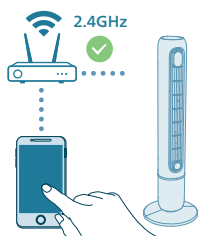

3 Upewnij się, że smartfon lub tablet jest połączony z siecią Wi-Fi.

Uwaga:

włącz funkcję Bluetooth w smartfonie, aby zapewnić płynne parowanie.

Upewnij się, że smartfon jest podłączony do domowej sieci Wi-Fi 2,4 GHz, a nie do sieci Wi-Fi 5 GHz lub publicznej sieci Wi-Fi. Aby parowanie przebiegło prawidłowo, zalecamy wyłączenie danych mobilnych przed rozpoczęciem procesu parowania.



4 Uruchom aplikację Philips „Air+” i kliknij polecenie „Dodaj urządzenie” lub naciśnij przycisk „+” na górze ekranu. Postępuj zgodnie z instrukcjami wyświetlanymi na ekranie, aby podłączyć urządzenie do sieci.

- Po pomyślnym nawiązaniu połączenia wskaźnik Wi-Fi świeci stale na biało.

Uwaga:

niniejsza instrukcja dotyczy tylko pierwszej konfiguracji urządzenia. Powtórz proces konfiguracji, jeśli sieć została zmieniona lub jeśli konieczne jest ponowne przeprowadzenie konfiguracji.

Jeśli chcesz podłączyć więcej niż jedno urządzenie do smartfona lub tabletu, możesz dodać urządzenie w aplikacji na innych smartfonach bez resetowania połączenia Wi-Fi na urządzeniu.

Upewnij się, że odległość pomiędzy smartfonem lub tabletem i urządzeniem jest mniejsza niż 10 m i nie ma pomiędzy nimi żadnych przeszkód.

Resetowanie połączenia Wi-Fi

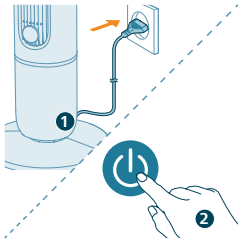

1 Podłącz wtyczkę urządzenia do gniazdka elektrycznego i dotknij przycisku , aby włączyć wentylator.

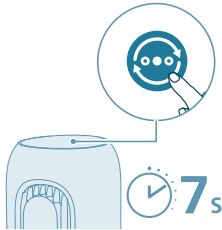

2 Naciśnij i przetrzymaj przycisk  przez 7 sekund, aż usłyszysz sygnał dźwiękowy.

- Wentylator przechodzi w tryb parowania.
- Wskaźnik Wi-Fi  zacznie migać na pomarańczowo.

3 Wykonaj czynności opisane w krokach 3–4 w części „Pierwsza konfiguracja połączenia Wi-Fi”.

Montaż podstawy wentylatora

Przed pierwszym użyciem należy usunąć wszystkie materiały opakowaniowe.

Uwaga: przed przystąpieniem do montażu podstawy wentylatora upewnij się, że wentylator jest odłączony od gniazdka elektrycznego.

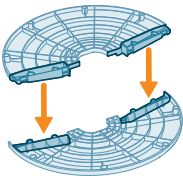

1 Wyrównaj dwa zaczepy z otworami montażowymi w podstawie wentylatora, a następnie mocno je wciśnij.

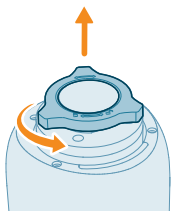

- 2 Delikatnie odwrócić wentylator. Odkręć i zdejmij plastikową nakrętkę znajdującą się w dolnej części wentylatora.

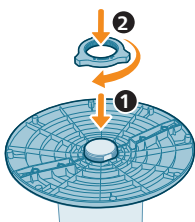

- 3 Przymocuj podstawę do wentylatora. Mocno przykręć plastikową nakrętkę z powrotem.

Przy pierwszym użyciu pilota zdalnego sterowania

Ryzyko uszkodzenia produktu! Gdy pilot zdalnego sterowania nie jest używany przez dłuższy czas, wyjmij z niego baterię.

- 1 Otwórz komorę baterii.

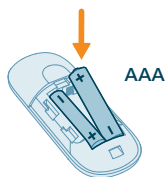

- 2 Włóż 2 baterie alkaliczne typu LR03-AAA-1,5 V zgodnie z polaryzacją (+/-) i z opisem.

- 3 Zamknij komorę baterii.



Korzystanie z funkcji aromatu

Olejki eteryczne nie są dołączone do produktu. Olejki eteryczne należy kupić i używać ich w razie potrzeby.

Przed użyciem dokładnie przeczytaj i przestrzegaj instrukcji bezpieczeństwa i użytkowania olejku eterycznego.

Przed dodaniem olejków eterycznych do pojemnika na aromat upewnij się, że urządzenie jest odłączone od zasilania.

Nie używaj substancji innych niż olejki eteryczne.

Sprawdź informacje o składnikach olejku eterycznego pod kątem znanych alergii i, jeśli to konieczne, nie używaj go.

Przed użyciem olejku eterycznego u niemowląt, kobiet w ciąży lub kobiet w okresie laktacji lub w przypadku problemów z oddychaniem skonsultuj się z lekarzem i postępuj zgodnie z zaleceniami.

Jeśli podczas stosowania olejków eterycznych czujesz się źle lub czujesz podrażnienie lub dyskomfort, zaprzestań ich używania.

Nie używaj funkcji aromatu wraz z olejkami eterycznymi w pobliżu niemowląt, kobiet w ciąży lub kobiet w okresie laktacji.

- 1 Naciśnij, aby otworzyć pojemnik na aromat.



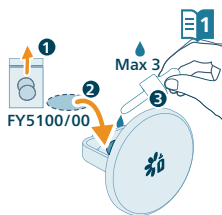

2 Wyciągnij pojemnik na aromat i dodaj 2–3 krople olejków eterycznych na dołączoną wkładkę zapachową.

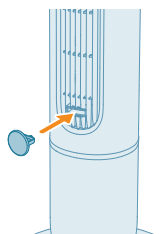



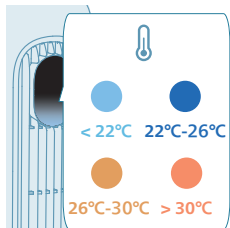

3 Umieść pojemnik na aromat z powrotem w urządzeniu.

Używanie wentylatora

Informacje o wskaźniku temperatury



Wskaźnik temperatury automatycznie zaświeci się po włączeniu wentylatora kolumnowego, a kolor podświetlenia będzie się zmieniać w zależności od temperatury. Funkcję tę można wyłączyć w aplikacji Air+.

Temperatura	Kolor	Zakres temperatury
$\leq 22^{\circ}\text{C}$		Zimny
22–26°C		Komfortowy
26–30°C		Ciepły
$> 30^{\circ}\text{C}$		Wysoka temperatura

Przycisk włączania i trybu czuwania

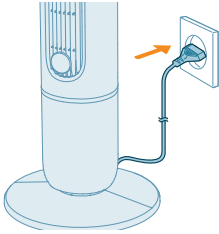

1 Podłącz wtyczkę do gniazdka elektrycznego.



2 Naciśnij przycisk  na urządzeniu lub na pilocie zdalnego sterowania, aby włączyć wentylator. Urządzenie emituje sygnał dźwiękowy.

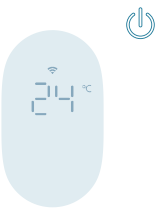

3 Ponownie naciśnij przycisk , aby przejść w tryb czuwania.

Gdy urządzenie działa w trybie czuwania, wyświetlacz pokazuje temperaturę otoczenia przy niskiej jasności. Aby wyłączyć wyświetlanie temperatury, wyłącz tę funkcję w aplikacji.

Przełączanie trybu

Naciśnij przycisk przełącznika trybu pracy, aby wybrać tryb ręczny, tryb AutoAdapt, tryb wiatru naturalnego lub zaawansowany tryb nocny.

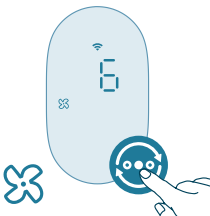

Tryb ręczny: Kontroluj przepływ powietrza i poziom hałasu dzięki 12 poziomom prędkości.



Tryb AutoAdapt: Tryb AutoAdapt automatycznie dostosowuje prędkość wentylatora do zmian temperatury w pomieszczeniu, rozpoczynając od poprzednio ręcznie ustawionej prędkości. Tryb ten nieustannie dostosowuje wydajność urządzenia, aby zapewnić komfortową temperaturę.

W trybie AutoAdapt wentylator reaguje w przyrostach co 1°C:

- Wraz ze wzrostem temperatury otoczenia o 1°C prędkość wentylatora wzrasta o jeden poziom.
- Wraz ze spadkiem temperatury otoczenia o 1°C prędkość wentylatora zmniejsza się o jeden poziom.

Przykład: Jeśli poprzednio ustawiono wentylator na prędkość na poziomie 6, a temperatura wzrosła o 2°C, wentylator stopniowo zwiększy prędkość do poziomu 8. Jeśli temperatura spadnie następnie o 1°C, prędkość automatycznie zmniejszy się do poziomu 7.

Zaawansowany tryb nocny: Zaawansowany tryb nocny co 30 minut stopniowo zmniejsza prędkość wentylatora, jednocześnie wyłączając podświetlenie wyświetlacza. Pomaga to spokojnie zasnąć, jednocześnie oszczędzając energię.



Tryb wiatru naturalnego: Poczuj powiew wiatru dzięki trybowi wiatru naturalnego. Tryb ten dynamicznie dostosowuje prędkość wentylatora, naśladując naturalny przepływ powietrza i zapewniając kojącą bryzę w pomieszczeniu.



Zmiana prędkości wentylatora

1-12

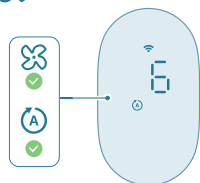

Naciśnij przycisk regulacji prędkości wentylatora na urządzeniu lub przycisk strzałki na pilocie zdalnego sterowania, aby wybrać prędkość wentylatora w zakresie od 1 do 12.

Prędkość wentylatora można dostosować zarówno w trybie AutoAdapt, jak i w trybie ręcznym.

Korzystanie z funkcji włączania/wyłączania światła

Naciśnij przycisk włączania/wyłączania światła na pilocie zdalnego sterowania, aby włączyć, przyciemnić lub wyłączyć podświetlenie panelu wyświetlacza.



Oscylacja

Naciśnij przycisk oscylacji na urządzeniu lub na pilocie zdalnego sterowania, aby włączyć funkcję obrotu.

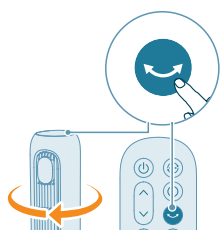

Wyciszenie sygnału dźwiękowego wentylatora

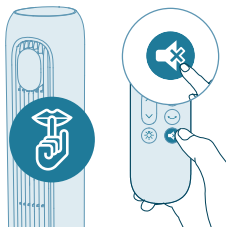

- Naciśnij przycisk wyciszenia na pilocie, aby wyciszyć sygnał dźwiękowy wentylatora.
- Naciśnij ponownie przycisk wyciszenia na pilocie zdalnego sterowania, aby wyłączyć wyciszenie sygnału dźwiękowego.

Czyszczenie i konserwacja

Zanim zaczniesz czyścić urządzenie, zawsze wyjmij wtyczkę z gniazdka elektrycznego.

Nigdy nie zanurzaj urządzenia w wodzie ani innym płynie.

Do czyszczenia urządzenia nie używaj ściernych, żrących ani łatwopalnych środków czyszczących.

Zewnętrzną część wentylatora należy regularnie czyścić, aby zapobiec gromadzeniu się kurzu.

- Do czyszczenia części zewnętrznej oraz wylotu powietrza urządzenia używaj miękkiej, suchej szmatki.

Przechowywanie

- 1 Wyłącz urządzenie i wyjmij jego wtyczkę z gniazdka elektrycznego.
- 2 Wyczyść urządzenie.
- 3 Przechowuj urządzenie w chłodnym i suchym miejscu.
- 4 Zawsze dokładnie umyj ręce po czyszczeniu.

Rozwiązywanie problemów

W tym rozdziale opisano najczęstsze problemy, z którymi można się zetknąć, korzystając z urządzenia. Jeśli poniższe wskazówki okażą się niewystarczające do rozwiązania problemu, skontaktuj się z Centrum Obsługi Klienta w swoim kraju.

Problem	Możliwe rozwiązanie
Wentylator nie włącza się.	Jeśli nie można włączyć urządzenia, sprawdź, czy przewód zasilający jest podłączony prawidłowo lub spróbuj podłączyć go do innego gniazdka elektrycznego.
	Jeśli urządzenie nadal nie działa, skontaktuj się z lokalnym Centrum Obsługi Klienta w swoim kraju.
Pilot zdalnego sterowania nie działa.	Sprawdź, czy baterie są zainstalowane prawidłowo w pilocie zdalnego sterowania lub wymień baterie na nowe.
	Upewnij się, że pilot zdalnego sterowania jest skierowany do odbiornika sygnału urządzenia i usuń przedmioty, które mogą blokować sygnał.
Nawiew powietrza z wentylatora jest niewystarczający lub bardzo słaby.	Upewnij się, że urządzenie jest ustawione na najwyższą prędkość wentylatora, aby zapewnić maksymalną cyrkulację powietrza. Pozwól urządzeniu całkowicie rozprowadzić powietrze w całym pomieszczeniu, co może potrwać kilka minut.
	Sprawdź, czy wszystkie kratki wlotu i wylotu powietrza są odsłonięte.
Wentylator wytwarza specyficzny zapach / zapach spalenizny.	Na początku używania urządzenia może się z niego wydobywać zapach plastiku. Jest to normalne w przypadku nowego urządzenia. Jeśli jednak urządzenie wydziela zapach spalenizny, wyłącz je i natychmiast wyjmij wtyczkę z gniazdka elektrycznego, a następnie skontaktuj się z Centrum Obsługi Klienta w swoim kraju.
Wentylator pracuje zbyt głośno.	Im wyższe ustawienie prędkości wentylatora w urządzeniu, tym głośniejsze będzie ono działać. Ustaw prędkość wentylatora na niższą, hałas zostanie zmniejszony.

	Jeśli cokolwiek wpadnie do wylotu powietrza, może to również powodować głośny dźwięk. Natychmiast wyłącz urządzenie i wyjmij z urządzenia ten przedmiot.
	Należy ponownie sprawdzić każdy etap montażu w oparciu o instrukcje zawarte w skróconej instrukcji obsługi lub instrukcji obsługi i upewnić się, że podstawa wentylatora jest prawidłowo zmontowana.
	Jeśli dźwięk wydawany przez urządzenie jest nieprawidłowy, skontaktuj się z Centrum Obsługi Klienta w swoim kraju.
Podstawa wentylatora chwieje się lub wibruje.	Sprawdź, czy urządzenie znajduje się na płaskiej podłodze lub powierzchni.
	Sprawdź, czy pod urządzeniem nie ma żadnych drobnych przedmiotów.
	Sprawdź, czy poprawnie zmontowano podstawę urządzenia.
	Sprawdź rozdział „Montaż wentylatora”.
Funkcja aromatu nie działa poprawnie (zapach jest zbyt mocny lub zbyt słaby).	Użyj 2–3 dużych kropli olejku eterycznego.
	Różne olejki mogą mieć inną intensywność.
	Rozprzestrzenienie się zapachu w całym pomieszczeniu może chwilę potrwać.
Konfiguracja sieci Wi-Fi się nie powiodła.	Upewnij się, że smartfon jest podłączony do domowej sieci Wi-Fi 2,4 GHz, a nie do sieci Wi-Fi 5 GHz lub publicznej sieci Wi-Fi. Aby parowanie przebiegło prawidłowo, zalecamy wyłączenie danych mobilnych przed rozpoczęciem procesu parowania.
	Upewnij się, że włączone są następujące uprawnienia: „Lokalizacja”, „Pamięć”, „Bluetooth” i „Sieć lokalna” na smartfonie. Po pomyślnym skonfigurowaniu sieci Wi-Fi można dowolnie zmienić ustawienia uprawnień.
	Upewnij się, że wprowadzono prawidłowe hasło Wi-Fi. W hasle rozróżniana jest wielkość liter, a jego limit długości wynosi 63 znaki. Znaki specjalne nie są akceptowane.
	Upewnij się, że nazwa sieci domowej sieci Wi-Fi jest prawidłowa. W nazwie sieci rozróżniana jest wielkość liter.
	Jeśli korzystasz z sieci VPN na smartfonie, wyłącz ją przed rozpoczęciem procesu parowania.
	Jeśli router ma ustawioną białą listę blokującą parowanie, wyłącz ją, aby umożliwić prawidłowe połączenie.
	Upewnij się, że zarówno urządzenie, jak i smartfon znajdują się w odległości do 10 m od routera.
	Upewnij się, że aplikacja została zaktualizowana do najnowszej wersji.

Gwarancja i pomoc techniczna

Firma Versuni Netherlands B.V., z siedzibą zarejestrowaną pod adresem Claude Debussylaan 88, Amsterdam, Holandia, udziela dwuletniej gwarancji na ten produkt po dacie zakupu (lub po dacie dostawy, jeśli przypada później). Gwarancją nie są objęte usterki będące następstwem niewłaściwego użytkowania lub niedostatecznej konserwacji. Nasza gwarancja nie ma wpływu na ustawowe prawa użytkownika jako konsumenta. Aby uzyskać więcej informacji, zamówić części zamiennie lub skorzystać z gwarancji, odwiedź naszą stronę internetową **home.id/support**.

Zamawianie części i akcesoriów

Jeśli chcesz wymienić jakąś część albo zakupić dodatkowy element, zwróć się do sprzedawcy produktów marki Philips lub przejdź na stronę **www.philips.com/support**.

W przypadku problemów z dostępem do części skontaktuj się z Centrum Obsługi Klienta w Twoim kraju.

Informacje umożliwiające identyfikację CX7550, którego dotyczą podawane dane

Opis	Symbol	Wartość	Jednostka
Maksymalne natężenie przepływu wentylatora	F	40,7	m ³ /min
Moc wentylatora	P	26,8	W
Wartość eksploatacyjna	SV	1,5	(m ³ /min)/W
Pobór mocy w trybie czuwania	P _{SB}	0,6	W
Poziom mocy akustycznej wentylatora	L _{WA}	58	dB(A)
Poziom ciśnienia akustycznego wentylatora	L _{pmc}	43,9	dB(A)
Maksymalna prędkość powietrza	C	4,0	m/s
Norma dla pomiaru wartości eksploatacyjnej	IEC60879:2019		
Dodatkowych informacji udzielają	DAP B.V. Tussendiepen 4 a, 9206AD Drachten, Holandia		

Maksymalna prędkość powietrza (u C 8,4 m/s
wylotu powietrza)

Importante

Leia atentamente este manual antes de utilizar o aparelho e guarde-o para referência futura.

Para garantir o melhor desempenho, sugerimos que o firmware da ventoinha de torre seja atualizado para a versão mais recente. Pode efetuar esta atualização através da aplicação Air+ (apenas para produtos com função de Wi-Fi/Bluetooth).

Perigo

- Não permita a entrada de qualquer líquido ou detergente inflamável no aparelho para evitar choques elétricos e/ou risco de incêndio.

Aviso

- Este aparelho pode ser utilizado por crianças com idade igual ou superior a 8 anos e por pessoas com capacidades físicas, sensoriais ou mentais reduzidas, ou com falta de experiência e conhecimento, caso sejam supervisionadas ou lhes tenham sido dadas instruções relativas à utilização segura do aparelho e se tiverem sido alertadas para os perigos envolvidos.
- As crianças não podem brincar com o aparelho.
- A limpeza e a manutenção pelo utilizador não podem ser efetuadas por crianças sem supervisão.
- Deve ser mantido fora do alcance das crianças com menos de 3 anos, a não ser que estas sejam supervisionadas continuamente.
- Este aparelho não se destina a ser utilizado por pessoas (incluindo crianças) com capacidades físicas, sensoriais ou mentais reduzidas, ou com falta de experiência e conhecimentos, exceto se tiverem supervisão ou instruções sobre o uso do aparelho por alguém responsável pela sua segurança.
- As crianças devem ser supervisionadas para garantir que não brincam com o aparelho.
- Não bloqueie a entrada e a saída de ar, por exemplo, ao colocar objetos na saída de ar ou em frente da entrada de ar.
- Não coloque os dedos, gravetos ou outros objetos na máquina, de forma a evitar choques elétricos, ferimentos físicos ou incêndios.
- Não utilize o aparelho junto de equipamentos a gás ou lareiras.
- Não pulverize materiais inflamáveis, como inseticidas ou fragrâncias, em redor do aparelho.
- Não utilize o dispositivo se existirem sinais visíveis de danos no dispositivo, na ficha ou no cabo de alimentação.
- Não utilize o dispositivo se o tiver deixado cair.
- Se o cabo de alimentação estiver danificado, este deve ser sempre substituído pela Philips, por um centro de assistência autorizado pela Philips ou por pessoal com qualificação equivalente, para se evitarem situações de perigo.

- AVISO: mantenha as pilhas novas e usadas fora do alcance das crianças. Se engolidas, podem provocar queimaduras químicas, perfuração de tecidos moles e morte. Podem ocorrer queimaduras graves no prazo de 2 horas após a ingestão. Se suspeitar que uma pilha pode ter sido engolida ou introduzida em qualquer parte do corpo, procure ajuda médica de imediato.
- AVISO: elimine as pilhas usadas de imediato e em segurança.
- Interface Wi-Fi padrão baseada em 802.11b/g/n/ax a 2412–2472 MHz com uma potência de saída máxima de 64 mW EIRP (apenas para produtos com função Wi-Fi).
- Versão Bluetooth 5.2 (LE) a uma frequência de 2402–2480 MHz com saída RF inferior a 10 mW EIRP (apenas para produtos com função Bluetooth).

Atenção

- O dispositivo não deve ser colocado por baixo de uma tomada elétrica.
- Coloque e utilize sempre o aparelho sobre uma superfície seca, estável, plana e horizontal.
- Não utilize o aparelho em ambientes húmidos, como na casa de banho, na cozinha, na piscina ou em qualquer ambiente exterior.
- Não se sente nem fique de pé no aparelho. Evite pancadas e choques no aparelho. Não coloque nada sobre o aparelho.
- Desligue sempre o aparelho da corrente quando quiser mover, limpar o aparelho ou efetuar qualquer outro trabalho de manutenção necessário. Após a montagem, não retire as proteções durante a utilização ou limpeza.
- O aparelho só se destina a utilização doméstica sob condições de funcionamento normais.
- Utilize este telecomando apenas com o tipo de pilha descartável especificado no manual do utilizador.
- Não recarregue pilhas não recarregáveis.
- Mantenha o produto e as pilhas afastados de qualquer chama e não os exponha à luz solar direta ou a temperaturas elevadas.
- Se o produto ficar anormalmente quente ou apresentar um cheiro estranho, ou mudar de cor, pare de utilizar o produto e contacte a Philips.
- Não enrole o cabo de alimentação à volta da base.
- Não coloque a ventoinha de torre numa janela. Mantenha a ventoinha de torre afastada de água e áreas húmidas ou molhadas. Mantenha a ventoinha de torre afastada de chamas, fontes de calor ou outros aparelhos de aquecimento e de cozinha.
- Não coloque nada nas aberturas da ventoinha de torre.
- Não coloque o telecomando e as pilhas em fornos micro-ondas ou em fogões de indução.
- Não modifique, fure, danifique nem desmonte o telecomando ou as pilhas para evitar que as pilhas aqueçam ou libertem substâncias tóxicas ou perigosas. Não coloque a bateria em curto-circuito.
- Se as pilhas estiverem danificadas ou com fugas, evite o contacto com a pele e os olhos. Se isto acontecer, lave abundantemente com água e procure assistência médica.
- Quando manusear as pilhas, certifique-se de que as suas mãos, o telecomando e as pilhas estão secos.

- Introduza 2 pilhas alcalinas de tipo LR03-AAA de 1,5 V com os polos + e - virados na direção indicada no compartimento ou no suporte das pilhas.
- Não misture diferentes marcas ou tipos de pilhas, não misture pilhas novas e usadas e não utilize pilhas com diferentes códigos de data.
- Retire as pilhas do telecomando se não pretender utilizá-lo durante um período de tempo considerável.
- Para evitar um curto-circuito acidental das pilhas após a remoção, não deixe que os respetivos terminais entrem em contacto com objetos de metal (por exemplo, moedas, ganchos para cabelo ou anéis). Não embrulhe as pilhas em folha de alumínio. Coloque fita adesiva nos terminais das pilhas ou coloque as pilhas num saco de plástico antes de as eliminar.
- Não deixe pilhas descartáveis vazias no interior do telecomando.
- Não utilize a função de aroma se for alérgico a óleos essenciais.
- Leia atentamente o manual do utilizador dos óleos essenciais antes de utilizar a função de aroma.
- Certifique-se de que o produto está desligado da fonte de energia antes de deitar óleos essenciais na caixa do aroma.
- Sugere-se que não utilize a função de aroma se tiver problemas respiratórios.
- Se sentir alguma indisposição durante a utilização da função de aroma, pare imediatamente esta função.
- Não utilize a função de aroma com bebés, mulheres grávidas ou mulheres no período de lactação.
- Não se recomenda a utilização de substâncias que não sejam óleos essenciais.
- A marca "T" na placa de identificação indica que esta ventoinha é adequada para utilização em climas tropicais.

Campos eletromagnéticos (CEM)

Este aparelho cumpre todas as normas e regulamentos aplicáveis relativos à exposição a campos eletromagnéticos.

Reciclagem



Este símbolo significa que este produto não deve ser eliminado juntamente com os resíduos domésticos comuns (2012/19/UE).



- Este símbolo significa que este produto contém pilhas descartáveis que não devem ser eliminadas juntamente com os resíduos domésticos comuns. (UE) 2023/1542.
- Cumpra as regras nacionais de recolha seletiva de produtos elétricos e eletrónicos, e pilhas. A eliminação correta ajuda a evitar consequências prejudiciais para o meio ambiente e a saúde pública.

Remoção das pilhas descartáveis

Apenas o comando contém pilhas descartáveis.

Para retirar as pilhas descartáveis, consulte as instruções para colocar e/ou retirar as pilhas no manual do utilizador.

Retire sempre as pilhas descartáveis vazias do produto. Tome todas as precauções de segurança necessárias ao eliminar pilhas.



- Este símbolo significa que este produto não deve ser eliminado juntamente com os resíduos domésticos comuns (2012/19/UE).

A sua ventoinha de torre

Descrição geral do produto

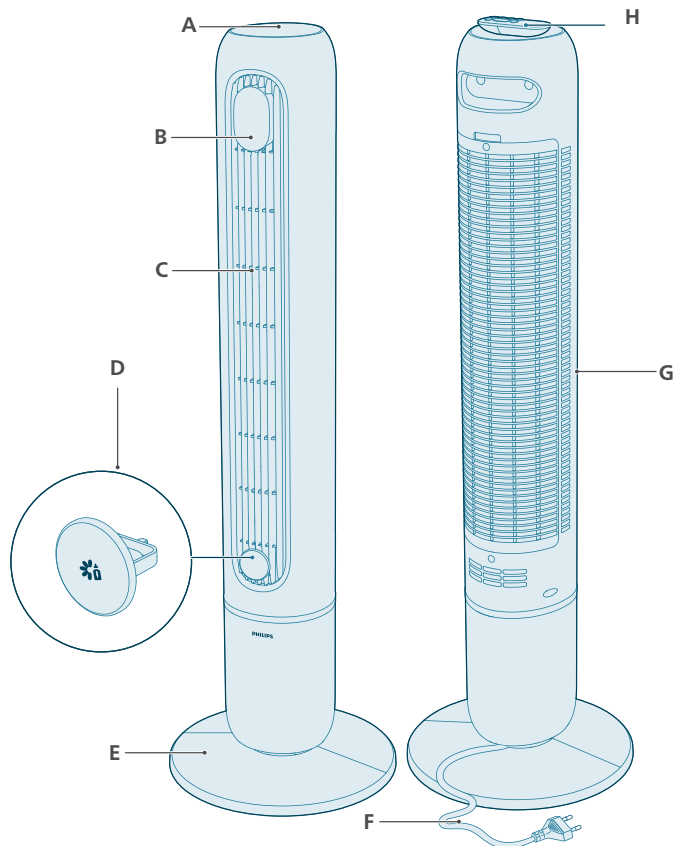

A	Botões de controlo	E	Base da ventoinha
B	Painel do visor	F	Cabo de alimentação
C	Saída de ar	G	Entrada de ar
D	Caixa de aroma	H	Telecomando

Visão geral dos controlos



Botões de controlo

	Botão de modo		Botão do temporizador
	Botão de ligar/espera		Botão de oscilação
	Seleção da velocidade da ventoinha		

Painel do visor

	Indicador de silenciar		Modo de adaptação automática
1-12 h	Indicador do temporizador		Modo de sono avançado
	Velocidade manual (níveis 1-12)		Modo de brisa natural
	Indicador de Wi-Fi		

Visão geral do telecomando

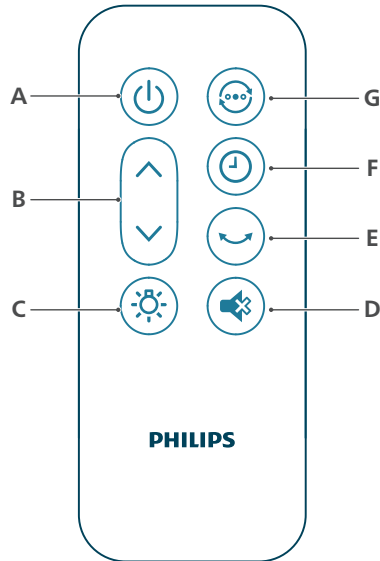

A	Botão de ligar/desligar	E	Botão de oscilação
B	Seleção da velocidade da ventoinha	F	Botão do temporizador
C	Botão ligar/desligar luzes	G	Botão para mudar de modo
D	Botão Sem som		

Introdução

Compreender o indicador de Wi-Fi

Estado do ícone de Wi-Fi	Estado da ligação Wi-Fi
Pisca a laranja	A ligar ao smartphone
Estável em laranja	Ligado ao smartphone
Pisca a branco	A ligar ao servidor
Estável em branco	Ligado ao servidor
Desligado	Função Wi-Fi desativada ou luzes do dispositivo desligadas

Ligação Wi-Fi



Configurar a ligação Wi-Fi pela primeira vez

1 Transfira e instale a aplicação Philips "Air+" a partir da App Store ou do Google Play.

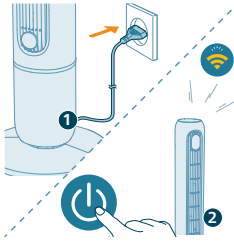

2 Ligue a ficha da ventoinha de torre à tomada elétrica e prima o botão de alimentação para ligar o aparelho.

- O indicador de Wi-Fi  pisca a laranja pela primeira vez.

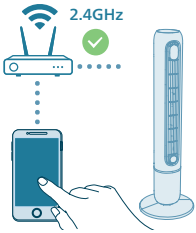

3 Assegure-se de que o seu smartphone ou tablet está devidamente ligado à rede Wi-Fi.

Nota:

ative a funcionalidade Bluetooth no seu smartphone para garantir um emparelhamento sem complicações.

Certifique-se de que o seu smartphone está ligado a uma rede Wi-Fi de 2,4 GHz (doméstica) em vez de a uma rede Wi-Fi de 5 GHz ou Wi-Fi pública. Para um emparelhamento bem-sucedido, sugerimos que desligue os dados móveis antes de iniciar o processo de emparelhamento.



4 Abra a aplicação Philips "Air+" e clique em "**Adicionar um dispositivo**" ou prima o botão "+" no ecrã. Siga as instruções apresentadas no ecrã para ligar o aparelho à rede.

- Após uma ligação bem-sucedida, o indicador Wi-Fi mantém-se continuamente aceso a branco.

Nota:

Esta instrução só é válida quando o aparelho está a ser configurado pela primeira vez. Repita a configuração se a rede tiver mudado ou se precisar de efetuar a configuração novamente.

Se pretender ligar mais do que um aparelho ao seu smartphone ou tablet, pode adicionar o aparelho na aplicação em smartphones adicionais sem efetuar a reposição da ligação Wi-Fi no dispositivo.

Certifique-se de que a distância entre o seu smartphone ou tablet e o aparelho é inferior a 10 m sem quaisquer obstruções.

Repôr a ligação Wi-Fi

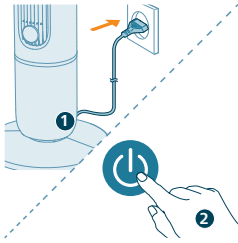

1 Insira a ficha do aparelho na tomada elétrica e prima  para a ligar a ventoinha de torre.

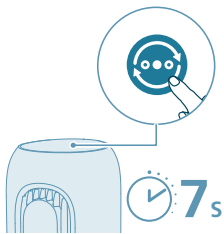

2 Mantenha o botão  premido durante 7 segundos até ouvir um sinal sonoro.

- A ventoinha de torre entra no modo de emparelhamento.
- O indicador de Wi-Fi  pisca a laranja.

3 Siga os passos 3-4 na secção "Configurar a ligação Wi-Fi pela primeira vez".

Instalar a base da ventoinha

Retire completamente os materiais da embalagem antes da primeira utilização.

Nota: certifique-se de que a ventoinha está desligada da tomada elétrica antes de instalar a base.

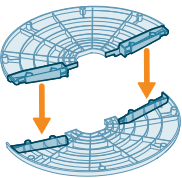

1 Alinhe os dois cliques com as ranhuras de montagem na base da ventoinha e, em seguida, pressione-os firmemente no lugar.

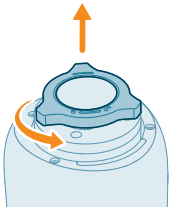

2 Inverta a ventoinha de torre com cuidado. Retire a porca de plástico localizada na parte inferior da ventoinha de torre desapertando-a.

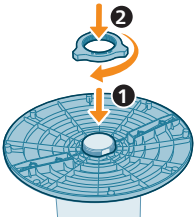

- 3 Encaixe a base na ventoinha de torre. Volte a apertar bem a porca de plástico.

Utilizar o telecomando pela primeira vez

Risco de danos no produto! Se o telecomando não for utilizado durante um longo período de tempo, retire a pilha.

- 1 Abra o compartimento das pilhas.



- 2 Introduza 2 pilhas alcalinas de tipo LR03-AAA de 1,5 V, com a polaridade correta (+/-), como indicado.

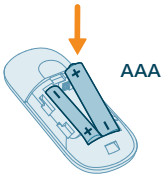

- 3 Feche o compartimento das pilhas.



Utilizar a função de aroma

Os óleos essenciais não estão incluídos no produto. Adquiria e utilize os óleos essenciais, se necessário.

Leia e siga cuidadosamente as instruções de segurança e utilização do óleo essencial antes de o utilizar.

Certifique-se de que o produto está desligado da fonte de energia antes de adicionar óleos essenciais na caixa de aroma.

Não utilize outras substâncias que não os óleos essenciais.

Verifique as informações sobre os ingredientes do óleo essencial em comparação com as suas alergias conhecidas e exclua a respetiva utilização quando necessário.

Consulte e siga as recomendações do seu médico antes de utilizar óleos essenciais para bebés, mulheres grávidas, mulheres no período de lactação ou se tiver problemas respiratórios.

Se sentir indisposição, irritação ou desconforto durante a utilização de óleos essenciais, interrompa a sua utilização.

Não utilize a função de aroma com óleos essenciais com bebés, mulheres grávidas ou mulheres no período de lactação.

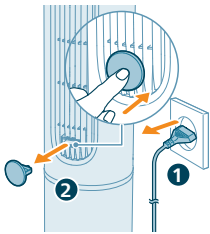

1 Pressione para abrir a caixa de aroma.

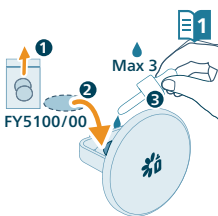

2 Remova a caixa de aroma e coloque entre 2 a 3 gotas de óleos essenciais no disco de aroma fornecido.

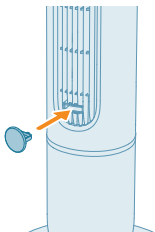

3 Volte a colocar a gaveta de aromas no aparelho.

Utilizar a ventoinha de torre

Compreender o indicador de temperatura

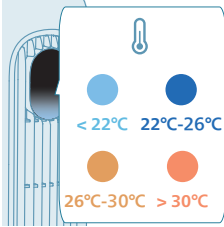

O visor de temperatura acende-se automaticamente quando liga a ventoinha de torre e a cor da luz muda de acordo com a temperatura. Esta funcionalidade pode ser ativada na aplicação Air+.

Temperatura	Cor	Nível da temperatura
≤ 22 °C		Fraco
22-26 °C		Comfort
26-30 °C		Envolvente
> 30 °C		Quente

Ligar e colocar no modo de espera

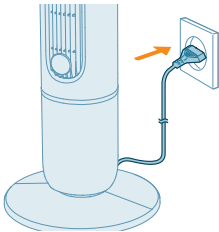

1 Ligue a ficha à tomada elétrica.



2 Prima o botão  do aparelho ou o telecomando para ligar a ventoinha de torre. O aparelho emite um sinal sonoro.

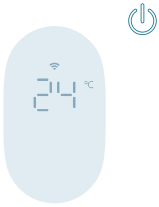

3 Prima novamente o botão  para entrar no modo de espera.

Enquanto o aparelho está no modo de espera, o visor apresenta a temperatura ambiente com um brilho reduzido. Para desligar a apresentação da temperatura, desative esta funcionalidade na aplicação.

Mudar de modo

Prima o botão de alteração de modo para escolher entre o modo manual, o modo de adaptação automática, o modo de brisa natural e o modo de sono avançado.

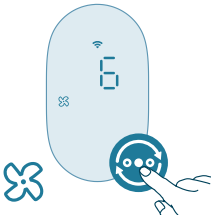

Modo manual: controle o fluxo de ar e o nível de som com os 12 níveis de velocidade.

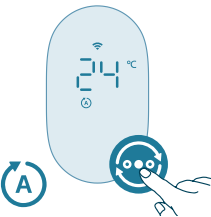

Modo de adaptação automática: a adaptação automática ajusta automaticamente a velocidade da ventoinha à medida que a temperatura ambiente muda, a partir da última velocidade definida manualmente. Ajusta continuamente o desempenho para manter o seu nível de conforto preferido.

No modo de adaptação automática, a ventoinha responde em passos de 1 °C:

- Sempre que a temperatura aumenta 1 °C, a velocidade da ventoinha aumenta um nível.
- Sempre que a temperatura diminui 1 °C, a velocidade da ventoinha diminui um nível.

Exemplo: Se tiver colocado a ventoinha na velocidade 6 na última utilização e a temperatura subir 2 °C, a ventoinha aumenta gradualmente até à velocidade 8. Se a temperatura descer 1 °C, será automaticamente reduzida para a velocidade 7.

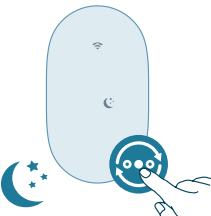

Modo de sono avançado: O modo de sono avançado diminui gradualmente a velocidade da ventoinha a cada 30 minutos, enquanto desliga as luzes do ecrã. Ajuda a adormecer naturalmente enquanto poupa energia.



Modo de brisa natural: sinta a brisa com o modo de brisa natural. Este modo ajusta as velocidades da ventoinha de forma dinâmica para imitar o movimento natural do ar e proporcionar uma brisa relaxante na divisão.

Alteração da velocidade da ventoinha

 1-12

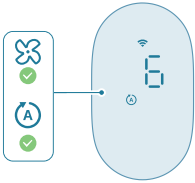

Prima o botão de velocidade da ventoinha no aparelho ou o botão de seta no telecomando para seleccionar a velocidade da ventoinha de 1 a 12.

Pode ajustar a velocidade da ventoinha no modo de adaptação automática e no modo manual.

Utilizar a função de ligar/desligar a luz



Prima o botão de ligar/desligar a luz no telecomando para ligar, reduzir a intensidade ou desligar a luz do painel do visor.

Oscilação

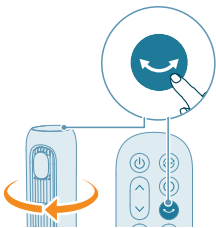

Prima o botão de oscilação no aparelho ou no telecomando para ativar a funcionalidade de rotação.

Silenciar o sinal sonoro da ventoinha

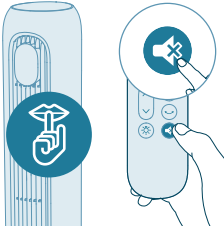

- Prima o botão de silenciar no telecomando para silenciar o sinal sonoro da ventoinha.
- Prima novamente o botão de silenciar no telecomando para ativar o sinal sonoro da ventoinha.

Limpeza e manutenção

Desligue sempre o aparelho da corrente antes de o limpar.

Nunca mergulhe o aparelho em água ou qualquer outro líquido.

Nunca utilize agentes de limpeza abrasivos, agressivos ou inflamáveis, como lixívia ou álcool, para limpar qualquer parte do aparelho.

Limpe regularmente o exterior da ventoinha para evitar a acumulação de pó.

- Utilize um pano macio e seco para limpar o exterior do aparelho e a saída de ar.

Armazenamento

- 1 Desligue o aparelho e retire a ficha da tomada elétrica.
- 2 Limpe o aparelho.
- 3 Guarde o aparelho num local fresco e seco.
- 4 Lave sempre as mãos com cuidado depois de limpar.

Resolução de problemas

Este capítulo resume os problemas mais comuns que podem surgir no aparelho. Se não for possível resolver o problema com a ajuda das informações abaixo, contacte o Centro de Apoio ao Cliente no seu país.

Problema	Solução possível
A minha ventoinha não liga ou não desliga.	Se não for possível ligar o aparelho, certifique-se de que a ficha de alimentação está ligada corretamente ou experimente outra tomada elétrica.
	Se o aparelho continuar a não funcionar, contacte o centro de apoio ao cliente no seu país.
O telecomando não funciona.	Verifique se as pilhas estão corretamente instaladas no telecomando ou substitua-as por pilhas novas.

	Certifique-se de que aponta o telecomando para o recetor de sinal do aparelho e remova objetos que possam bloquear o sinal.
A minha ventoinha está a produzir uma quantidade insuficiente ou muito pequena de ar.	Certifique-se de que o aparelho está definido para a velocidade mais elevada da ventoinha para a máxima circulação de ar. Deixe o aparelho fazer o ar circular totalmente pela divisão. Isto pode demorar alguns minutos.
	Certifique-se de que todas as grelhas de entrada e saída de ar estão desobstruídas.
A ventoinha produz um odor estranho/a queimado.	As primeiras vezes que utilizar o aparelho, este poderá produzir um odor a plástico. Isto é normal em aparelhos novos. No entanto, se o aparelho produzir um odor a queimado, desligue o aparelho e retire a ficha da tomada elétrica imediatamente. Em seguida, contacte o centro de apoio ao cliente no seu país.
A minha ventoinha produz demasiado ruído.	Quanto mais elevada for a regulação de velocidade da ventoinha do aparelho, mais alto será o ruído. Defina a ventoinha para uma velocidade mais baixa da ventoinha e o ruído será reduzido.
	A queda de alguma coisa na saída de ar também pode causar um som alto anormal. Desligue imediatamente o aparelho e retire os objetos estranhos do aparelho.
	Volte a verificar cada passo na instalação com base nas instruções do manual de início rápido ou do manual do utilizador, e certifique-se de que a base da ventoinha está montada corretamente.
	Se ouvir ruídos anormais, contacte o centro de apoio ao cliente no seu país.
A base da ventoinha abana ou vibra.	Verifique se o aparelho está colocado numa superfície ou num chão plano.
	Verifique se existem objetos estranhos por baixo do aparelho.
	Verifique se a base do aparelho está devidamente montada.
	Consulte o capítulo "Montar a ventoinha".
A função de aroma não funciona corretamente (os aromas são demasiado ténues ou intensos).	Utilize 2-3 gotas de óleo essencial.
	A intensidade pode divergir consoante o tipo de óleo essencial.
	É necessário aguardar algum tempo até que o aroma se espalhe por toda a divisão.

A configuração de Wi-Fi não foi bem-sucedida.

Certifique-se de que o seu smartphone está ligado a uma rede Wi-Fi de 2,4 GHz (doméstica) em vez de a uma rede Wi-Fi de 5 GHz ou Wi-Fi pública. Para um emparelhamento bem-sucedido, sugerimos que desligue os dados móveis antes de iniciar o processo de emparelhamento.

Certifique-se de que ativa as seguintes permissões: "Localização", "Armazenamento", "Bluetooth" e "Rede local" no seu smartphone. Depois de uma configuração Wi-Fi bem-sucedida, pode alterar as definições de permissão conforme pretendido.

Verifique se introduziu a palavra-passe Wi-Fi correta. A palavra-passe é sensível a maiúsculas e minúsculas e tem um limite de 63 caracteres. Não são aceites símbolos especiais.

Certifique-se de que o nome da sua rede Wi-Fi doméstica está correto. O nome da rede diferencia maiúsculas de minúsculas.

Se estiver a utilizar uma VPN no seu smartphone, desligue-a antes de iniciar o processo de emparelhamento.

Se o seu router tiver uma lista de permissões configurada para bloquear o emparelhamento, desative a lista de permissões para garantir uma ligação bem-sucedida.

Certifique-se de que o seu dispositivo e o smartphone estão a menos de 10 metros do router.

Certifique-se que a aplicação foi atualizada para a versão mais recente.

Garantia e assistência

A Versuni Netherlands B.V., registrada em Claude Debussylaan 88, 1082MD, Amsterdã, Países Baixos, oferece uma garantia de dois anos para este produto após data da compra (ou a data de entrega, se posterior). Esta garantia não é válida se o defeito for devido ao uso incorreto ou manutenção inadequada. Nossa garantia não afeta seus direitos legais como consumidor. Para obter mais informação sobre peças de reposição, ou para invocar a garantia, visite nosso site home.id/support

Encomendar peças ou acessórios

Se tiver de substituir uma peça ou quiser comprar uma peça adicional, dirija-se ao seu revendedor Philips ou visite www.philips.com/support.

Se tiver problemas na obtenção das peças, entre em contacto com o Centro de Apoio ao Cliente da Philips no seu país.

Elementos identificativos do modelo CX7550 a que se refere a informação

Designação	Símbolo	Valor	Unidade
Débito máximo do ventilador	F	40,7	m ³ /min
Potência de saída do ventilador	P	26,8	W
Valor de serviço	SV	1,5	(m ³ /min)/W
Consumo energético em modo espera	P _{SB}	0,6	W
Nível de potência sonora do ventilador	L _{WA}	58	dB(A)
Nível de pressão sonora da ventoinha	L _{pmc}	43,9	dB(A)
Velocidade máxima do ar	C	4,0	metros/seg
Norma de medição para o valor de serviço	IEC60879:2019		
Informações de contacto para obter mais informações	DAP B.V. Tussendiepen 4 a, 9206AD Drachten, Países Baixos		
Velocidade máxima do ar (na saída de ar)	C	8,4	metros/seg

Important

Citește cu atenție acest manual înainte de a utiliza aparatul și păstrează-l pentru consultare ulterioară.

Pentru a asigura cea mai bună performanță, asigură-te că ventilatorul turn este actualizat la cea mai recentă versiune de firmware. Poți face acest upgrade în aplicația Air+ (numai pentru produsele cu funcție Wi-Fi/Bluetooth).

Pericol

- Nu lăsa să intre în aparat niciun fel de lichid sau detergent inflamabil pentru a evita pericolul de electrocutare și/sau incendiu.

Avertisment

- Acest aparat poate fi utilizat de către persoane care au capacități fizice, senzoriale sau mentale reduse sau care sunt lipsite de experiență și cunoștințe și copiii cu vârsta minimă de 8 ani dacă sunt supravegheați sau instruiți cu privire la utilizarea în condiții de siguranță a aparatului și înțeleg pericolele implicate.
- Copiii nu trebuie să se joace cu aparatul.
- Curățarea și întreținerea de către utilizator nu trebuie realizate de către copii nesupravegheați.
- Copiii cu vârsta mai mică de 3 ani nu trebuie lăsați să se apropie de aparat decât sub supraveghere continuă.
- Aparatul nu trebuie utilizat de către persoane (inclusiv copii) care au capacități fizice, senzoriale sau mentale reduse sau care nu au experiență sau cunoștințe, cu excepția cazului în care sunt supravegheate sau instruite cu privire la utilizarea aparatului de către o persoană responsabilă pentru siguranța lor.
- Copiii trebuie supravegheați, pentru a nu transforma aparatul în obiect de joacă.
- Nu bloca fantele de admisie și de evacuare a aerului, de exemplu, prin plasarea unor obiecte pe fanta de evacuare sau în fața fantei de admisie a aerului.
- Nu introduce degetele, bețe sau alte obiecte în aparat pentru a evita electrocutarea, vătămarea corporală sau incendiul.
- Nu utiliza aparatul în apropierea aparatelor cu gaz sau a șemineelor.
- Nu pulveriza substanțe inflamabile, precum insecticide sau parfumuri, în apropierea aparatului.
- Nu utiliza dacă există semne vizibile de deteriorare a dispozitivului, a ștecărului sau a cablului de alimentare.
- Nu utiliza acest dispozitiv dacă a fost scăpat pe jos.
- În cazul în care cablul de alimentare este deteriorat, acesta trebuie înlocuit de Philips, de un centru de service autorizat de Philips sau de personal calificat în domeniu pentru a evita orice pericol.

- AVERTISMENT: nu lăsa bateriile noi și uzate la îndemâna copiilor. Înghițirea poate duce la arsuri chimice, perforarea țesutului moale și deces. Arsurile grave pot apărea în decurs de 2 ore de la ingerare. În cazul în care crezi că este posibil ca o baterie să fi fost înghițită sau introdusă în orice parte a corpului, solicită imediat asistență medicală.
- AVERTISMENT: aruncă bateriile uzate imediat și în siguranță.
- Interfață Wi-Fi standard bazată pe 802.11 b/g/n/ax la 2412-2472 MHz cu o putere maximă de ieșire de 64 mW EIRP (numai pentru produsele cu funcție Wi-Fi).
- Bluetooth versiunea 5.2 (LE) la frecvența de 2402-2480 MHz cu putere de ieșire RF mai mică de 10 mW EIRP (numai pentru produsele cu funcție Bluetooth).

Atenție

- Dispozitivul nu trebuie amplasat imediat sub o priză electrică.
- Așază și utilizează întotdeauna aparatul pe o suprafață orizontală plată, stabilă și uscată.
- Nu utiliza aparatul în medii cu umiditate ridicată, cum ar fi băi, toalete, bucătării, bazine de înot sau orice mediu exterior.
- Nu te așeza și nu sta în picioare pe aparat. Nu lovi aparatul. Nu așeza nimic pe aparat.
- Scoate întotdeauna aparatul din priză când dorești să îl muți, să îl cureți sau să efectuezi alte operații de întreținere. După asamblare, nu scoate protecțiile în timpul utilizării sau curățării.
- Aparatul este destinat exclusiv utilizării casnice în condiții de operare normale.
- Folosește această telecomandă numai cu tipul de baterie de unică folosință specificat în manualul de utilizare.
- Nu reîncărca baterii nereîncărcabile.
- Ferește produsul și bateriile de foc și nu le expune la lumina directă a soarelui sau la temperaturi ridicate.
- Dacă produsul devine anormal de fierbinte, începe să miroasă urât sau își schimbă culoarea, nu îl mai folosi și contactează Philips.
- Nu înfășura cablul de alimentare în jurul bazei.
- Nu așeza ventilatorul turn într-o fereastră. Ține ventilatorul turn la distanță de apă și de zone umede sau ude. Ține ventilatorul turn la distanță de flăcări deschise, surse de căldură sau alte aparate de încălzire și gătit.
- Nu introdu nimic în nicio deschidere a ventilatorului turn.
- Nu pune telecomanda și bateriile sale în cuptoare cu microunde sau pe plite cu inducție.
- Nu modifica, perfora, deteriora sau demonta telecomanda sau bateria pentru a preveni încălzirea bateriilor și eliberarea de substanțe toxice sau periculoase. Nu scurtcircuita bateria.
- Dacă bateriile sunt deteriorate sau prezintă scurgeri, evită contactul cu pielea sau cu ochii. Dacă se întâmplă acest lucru, clătește imediat bine cu apă și solicită asistență medicală.
- Când manipulezi baterii, asigură-te că mâinile, telecomanda și bateriile sunt uscate.

- Introdu 2 baterii alcaline de tip LR03-AAA-1.5V cu polii + și - orientați în direcția indicată în compartimentul sau suportul pentru baterii.
- Nu amesteca diferite mărci și tipuri de baterii, nu amesteca baterii noi și uzate și nu utiliza baterii cu coduri de dată diferite.
- Scoate bateriile din telecomandă dacă nu intenționezi să o folosești o perioadă lungă de timp.
- Pentru a evita scurtcircuitarea accidentală a bateriilor după scoatere, nu lăsa bornele bateriei să intre în contact cu obiecte metalice (de ex., monede, agrafe, inele). Nu înveli bateriile în folie de aluminiu. Acoperă bornele bateriilor sau pune bateriile într-o pungă de plastic înainte de a le arunca.
- Nu lăsa bateriile de unică folosință descărcate în telecomandă.
- Nu utiliza funcția Aroma dacă ești alergic la uleiuri esențiale.
- Citește cu atenție manualul de utilizare a uleiurilor esențiale înainte de a utiliza funcția pentru aromă.
- Asigură-te că produsul este deconectat de la sursa de alimentare înainte de a introduce uleiuri esențiale în cutia pentru arome.
- Se recomandă să nu folosești funcția Aroma dacă ai probleme respiratorii.
- Dacă nu te simți bine în timpul utilizării funcției Aroma, oprește imediat această funcție.
- Nu utiliza funcția Aroma în prezența sugarilor și a femeilor însărcinate sau care alăptează.
- Nu se recomandă utilizarea altor substanțe decât uleiuri esențiale.
- Marcajul „T” de pe plăcuța de identificare arată că acest ventilator este potrivit pentru utilizare în climate tropicale.

Câmpuri electromagnetice (EMF)

Acest aparat respectă standardele și reglementările aplicabile privind expunerea la câmpuri electromagnetice.

Reciclarea



Acest simbol înseamnă că acest produs nu poate fi eliminat împreună cu gunoiul menajer obișnuit (2012/19/UE).



- Acest simbol înseamnă că produsul conține baterii de unică folosință care nu trebuie eliminate împreună cu gunoiul menajer obișnuit (UE 2023/1542).
- Respectați regulile specifice țării dvs. cu privire la colectarea separată a produselor electrice și electronice și a bateriilor. Eliminarea corectă ajută la prevenirea consecințelor negative asupra mediului înconjurător și a sănătății umane.

Eliminarea bateriilor de unică folosință

Numai telecomanda conține baterii de unică folosință.

Pentru a îndepărta bateriile de unică folosință, consultă instrucțiunile din manualul de utilizare pentru introducerea și/sau scoaterea bateriilor.

Scoate întotdeauna din produs bateriile de unică folosință consumate. Ia toate măsurile de siguranță necesare atunci când arunci bateriile.

Declarația UE de conformitate simplificată

Prin prezenta, DAP B.V. declară că echipamentul radio de tip CX7550 respectă Directiva 2014/53/UE. Textul integral al declarației UE de conformitate este disponibil la următoarea adresă de internet: www.philips.com.

Ventilatorul turn

Prezentare generală a produsului

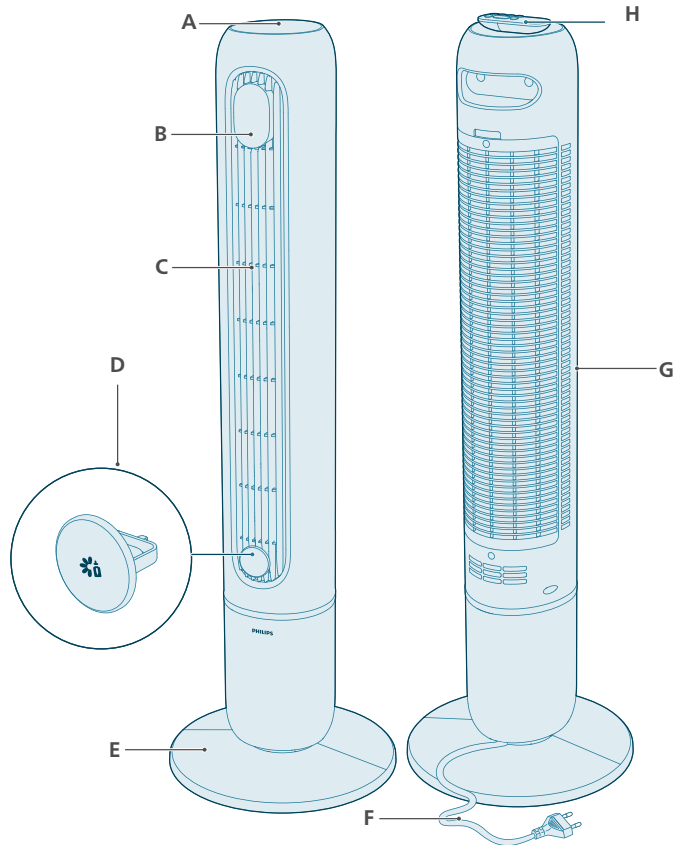

A	Butoane de control	E	Baza ventilatorului
B	Panoul de afișare	F	Cablu de alimentare
C	Fanta de evacuare a aerului	G	Fanta de admisie a aerului
D	Cutie pentru arome	H	Telecomandă







Prezentarea comenzilor



Butoane de control

	Comutatorul de mod		Butonul cronometrului
	Butonul de pornire/standby		Buton de oscilație
	Selectarea turației ventilatorului		

Panoul de afișare

	Indicatorul de dezactivare a sunetului		Modul AutoAdapt
1-12 h	Indicatorul cronometrului		Modul Nocturn avansat
	Turație manuală (nivelurile 1-12)		Modul Briză naturală
	Indicator Wi-Fi		

Imagine de ansamblu a telecomenzii

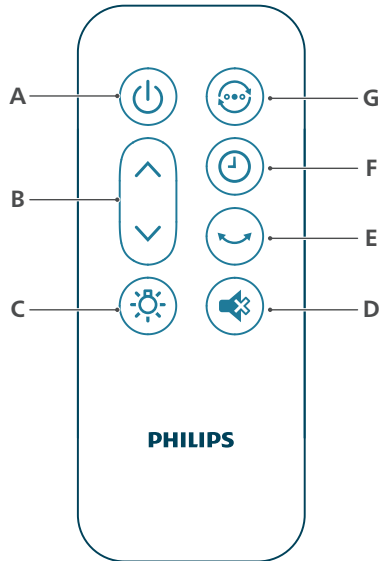

A	Butonul de pornire/oprire	E	Buton de oscilație
B	Selectarea turației ventilatorului	F	Butonul cronometrului
C	Butonul de aprindere/stingere a luminilor	G	Buton de schimbare a modului
D	Buton de dezactivare a sunetului		

Primii pași

Descrierea indicatorului Wi-Fi

Starea pictogramei Wi-Fi	Starea conexiunii Wi-Fi
Luminează intermitent în portocaliu	Se conectează la smartphone
Luminează continuu în portocaliu	Conectat la smartphone
Luminează intermitent în alb	Conectare la server
Luminează continuu în alb	Conectat la server
Stins	Funcția Wi-Fi este dezactivată sau luminile dispozitivului sunt stinse

Conexiunea Wi-Fi

Configurarea conexiunii Wi-Fi pentru prima dată



1 Descarcă și instalează aplicația Philips „Air+” de pe App Store sau Google Play.

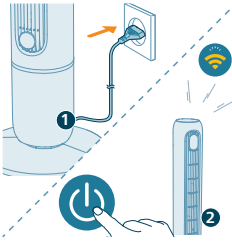

2 Introdu în priză ștecărul ventilatorului turn și apasă butonul de pornire pentru a porni aparatul.

- Indicatorul Wi-Fi  luminează intermitent în portocaliu pentru prima dată.

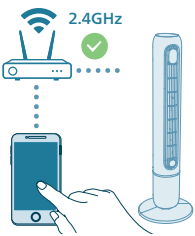

3 Asigură-te că smartphone-ul sau tableta este conectată cu succes la rețeaua Wi-Fi.

Notă:

Activează funcția Bluetooth pe smartphone pentru a asigura o asociere fără probleme.

Asigură-te că smartphone-ul este conectat la o rețea Wi-Fi de 2,4 GHz (de acasă) și nu la o rețea Wi-Fi de 5 GHz sau publică. Pentru o asociere reușită, îți sugerăm să dezactivezi datele mobile înainte de a iniția procesul de asociere.



4 Lansează aplicația Philips „Air+” și fă clic pe „Adaugă un dispozitiv” sau apasă butonul „+” de pe ecran. Urmează instrucțiunile de pe ecran pentru a conecta aparatul la rețea.

- După o conexiune reușită, indicatorul Wi-Fi rămâne aprins constant în alb.

Notă:

Aceste instrucțiuni sunt valabile numai la prima configurare a aparatului. Repetă configurarea dacă rețeaua s-a schimbat sau dacă este necesară din nou configurarea.

Dacă dorești să conectezi mai multe aparate la smartphone sau la tabletă, poți adăuga aparatul în aplicație pe smartphone-uri suplimentare, fără a reseta conexiunea Wi-Fi pe dispozitiv.

Asigură-te că distanța dintre smartphone sau tabletă și aparat este mai mică de 10 m și că nu există obstacole între acestea.

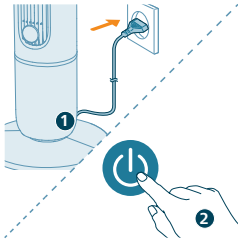

Resetarea conexiunii Wi-Fi

1 Introdu în priză ștecărul aparatului și apasă butonul  pentru a porni ventilatorul turn.

2 Apasă lung butonul  timp de 7 secunde, până când auzi un semnal sonor scurt.

- Ventilatorul turn intră în modul de asociere.
- Indicatorul Wi-Fi  luminează intermitent în portocaliu.

3 Urmează pașii 3-4 din secțiunea „Configurarea conexiunii Wi-Fi pentru prima dată”.

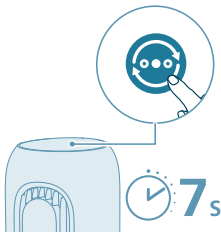

Instalarea bazei ventilatorului

Scoate toate ambalajele înainte de prima utilizare.

Notă: Înainte de a instala baza, asigură-te că ventilatorul este deconectat de la priza de curent.

1 Aliniaza cele două cleme cu fantele de montare de pe baza ventilatorului, apoi apasă-le ferm în poziție.

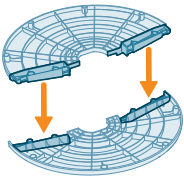

2 Întoarce cu grijă ventilatorul turn cu capul în jos. Deșurubează și scoate piulița de plastic situată în partea inferioară a ventilatorului turn.

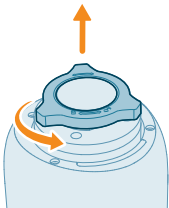

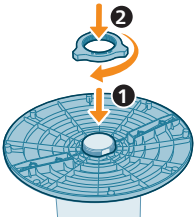

- 3 Prinde baza pe ventilatorul turn. Înșurubează strâns la loc piulița de plastic.

Utilizarea telecomenzii pentru prima dată

Risc de deteriorare a produsului! Atunci când telecomanda nu este utilizată perioade îndelungate de timp, scoate bateria.

- 1 Deschide compartimentul pentru baterii.

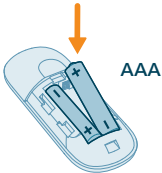

- 2 Introdu 2 baterii alcaline de tipul LR03-AAA-1.5 V cu polaritatea corectă (+/-), după cum este indicat.

- 3 Închide compartimentul bateriilor.



Utilizarea funcției pentru aromă

Uleiurile esențiale nu sunt furnizate împreună cu produsul. Cumpără și folosește uleiuri esențiale dacă este necesar.

Citește și respectă cu atenție instrucțiunile de siguranță și de utilizare ale uleiului esențial înainte de a-l utiliza.

Asigură-te că produsul este deconectat de la sursa de alimentare înainte de a introduce uleiuri esențiale în cutia pentru arome.

Nu utiliza alte substanțe în afară de uleiuri esențiale.

Dacă suferi de alergii, verifică informațiile despre ingredientele uleiului esențial și nu-l mai folosi dacă este cazul.

Consultă și respectă recomandările medicului înainte de a utiliza uleiuri esențiale pentru sugari, femei însărcinate sau care alăptează sau dacă ai probleme respiratorii.

Dacă nu te simți bine sau apar iritații sau disconfort în timpul utilizării uleiurilor esențiale, încetează utilizarea acestora.

Nu utiliza funcția de aromaterapie cu uleiuri esențiale în prezența sugarilor și a femeilor însărcinate sau care alăptează.



1 Apasă pentru a deschide cutia pentru arome.

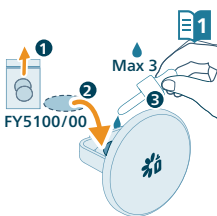

2 Scoate cutia pentru arome și pune 2-3 picături de uleiuri esențiale pe tamponul pentru arome furnizat.

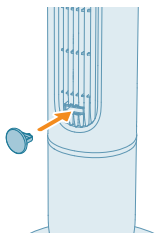



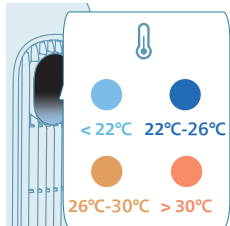

3 Reintrodu cutia pentru arome în aparat.

Utilizarea ventilatorului turn

Citirea indicatorului luminos de temperatură



Afișajul pentru temperatură se aprinde automat când ventilatorul turn este pornit, iar culoarea indicatorului luminos se schimbă în funcție de temperatură. Această funcție poate fi dezactivată din aplicația Air+.

Temperatură	Culoare	Nivel de temperatură
≤22 °C		Rece
22-26 °C		Confort
26-30 °C		Cald
>30 °C		Fierbinte

Pornirea și modul standby

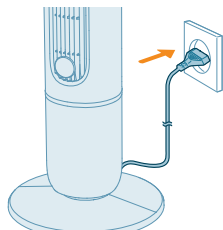

1 Introdu ștecărul în priză.



2 Apasă butonul  de pe aparat sau de pe telecomandă pentru a porni ventilatorul turn. Aparatul emite semnale sonore.

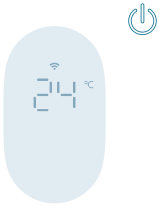

3 Apasă din nou butonul  pentru a intra în modul standby.

În timp ce aparatul este în modul standby, afișajul indică temperatura ambiantă la luminositate scăzută. Pentru a opri afișarea temperaturii, dezactivează această caracteristică în aplicație.

Schimbarea modului

Apasă butonul comutatorului de mod pentru a alege modul manual, modul AutoAdapt, modul Briză naturală sau modul Nocturn avansat.

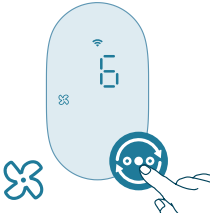

Modul manual: păstrează controlul asupra fluxului de aer și nivelului de zgomot cu nivelurile de turație 1-12.

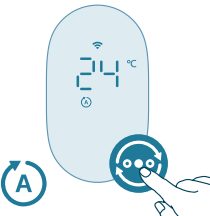

Modul AutoAdapt: AutoAdapt reglează automat turația ventilatorului pe măsură ce temperatura camerei se modifică, începând cu ultima turație setată manual. Reglează fin continuu performanța pentru a menține nivelul de confort preferat.

În modul AutoAdapt, ventilatorul răspunde în pași de 1 °C:

- Pentru fiecare creștere cu 1 °C a temperaturii ambiante, turația ventilatorului crește cu un nivel.
- Pentru fiecare scădere cu 1 °C a temperaturii ambiante, turația ventilatorului scade cu un nivel.

Exemplu: dacă ai setat ultima dată ventilatorul la turația 6 și temperatura crește cu 2 °C, ventilatorul va crește treptat la turația 8. Dacă temperatura scade apoi cu 1 °C, turația se va reduce automat la nivelul 7.

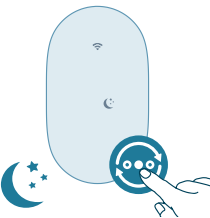

Modul Nocturn avansat: modul Nocturn avansat reduce treptat turația ventilatorului la fiecare 30 minute și stinge luminile afișajului. Te ajută să adormi în mod natural, economisind în același timp energie.



Modul Briză naturală: în modul Briză naturală, simți o adiere ușoară. Acest mod reglează dinamic turația ventilatorului pentru a imita mișcarea naturală a aerului și pentru a oferi o briză calmantă în cameră.

Schimbarea turației ventilatorului

 1-12

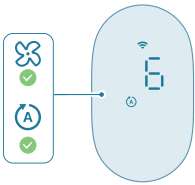

Apasă butonul pentru turația ventilatorului de pe aparat sau butonul cu săgeată de pe telecomandă pentru a alege turația ventilatorului între 1-12.

Poți regla turația ventilatorului în modul AutoAdapt și în modul manual.

Utilizarea funcției de aprindere/stingere a luminilor



Apasă butonul de aprindere/stingere a luminilor de pe telecomandă pentru a aprinde sau a stinge lumina panoului de afișare sau pentru a-i regla intensitatea.

Oscilație

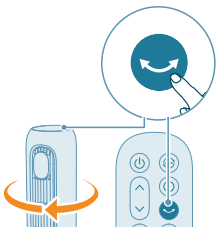

Apasă butonul de oscilație de pe aparat sau telecomandă pentru a activa funcția de rotație.

Dezactivarea sunetului de bip al ventilatorului

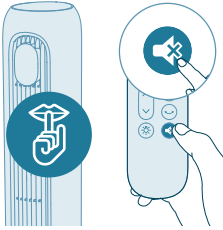

- Apasă butonul de dezactivare a sunetului de pe telecomandă pentru a dezactiva sunetul bip al ventilatorului.
- Apasă din nou butonul de dezactivare a sunetului de pe telecomandă pentru a activa sunetul bip.

Curățare și întreținere

Scoate întotdeauna aparatul din priză înainte de a-l curăța.

Nu introduce aparatul în apă sau în alte lichide.

Nu folosi niciodată agenți de curățare abrazivi, agresivi sau inflamabili, precum înălbitori sau alcool, pentru a curăța vreo componentă a aparatului.

Curăță periodic partea exterioară a ventilatorului pentru a evita depunerea prafului.

- Folosește o lavetă moale și uscată pentru a curăța exteriorul aparatului și fanta de evacuare a aerului.

Depozitarea

- 1 Oprește aparatul și deconectează-l de la priză.
- 2 Curăță aparatul.
- 3 Depozitează aparatul într-un loc răcoros și uscat.
- 4 Spală-te întotdeauna bine pe mâini după operațiunea de curățare.

Depanare

Acest capitol descrie cele mai frecvente probleme pe care le poți avea la utilizarea aparatului. Dacă nu poți rezolva problema cu ajutorul informațiilor de mai jos, contactează centrul de asistență pentru clienți din țara ta.

Problemă

Soluție posibilă

Ventilatorul nu pornește sau nu se oprește.

Dacă aparatul nu poate fi pornit, verifică dacă ștecărul de alimentare este conectat corect sau încearcă să folosești altă priză.

Dacă aparatul tot nu funcționează, contactează centrul de asistență pentru clienți din țara ta.

Telecomanda nu funcționează.	Verifică dacă bateriile sunt instalate corect în telecomandă sau înlocuiește-le cu unele noi.
	Asigură-te că telecomanda este îndreptată către receptorul de semnal al aparatului și îndepărtează obiectele care pot bloca semnalele.
Ventilatorul nu produce suficientă cantitate de aer sau fluxul de aer este foarte slab.	Asigură-te că aparatul este setat la cea mai mare turație a ventilatorului pentru circulația maximă a aerului. Lasă aparatul să circule complet aerul prin cameră, lucru care poate dura câteva minute.
	Asigură-te că grilele de admisie și evacuare a aerului nu sunt obstrucționate.
Ventilatorul produce un miros ciudat/de ars.	La primele utilizări, aparatul poate emana un miros de plastic. Acest lucru este normal la aparatele noi. Totuși, dacă aparatul produce un miros de ars, oprește-l și scoate-l imediat din priză, apoi contactează centrul de asistență pentru clienți din țara ta.
Ventilatorul este prea zgomotos.	Cu cât este mai ridicată setarea turației ventilatorului, cu atât zgomotul va fi mai puternic. Dacă ventilatorul este setat la o turație mai mică, zgomotul va fi redus.
	Sunetul anormal de puternic poate apărea și în cazul în care ceva cade în fanta de evacuare a aerului. Oprește imediat aparatul și scoate obiectele străine din aparat.
	Verifică din nou fiecare etapă de instalare pe baza instrucțiunilor din ghidul de inițiere rapidă sau manualul de utilizare și asigură-te că baza ventilatorului este asamblată corect.
	În caz de sunet anormal, contactează centrul de asistență pentru clienți din țara ta.
Baza ventilatorului este instabilă sau vibrează.	Verifică dacă aparatul este așezat pe o podea sau suprafață plată.
	Verifică dacă există obiecte străine sub aparat.
	Verifică dacă baza aparatului este asamblată corespunzător.
	Consultă capitolul „Instalarea ventilatorului”.
Funcția de aromaterapie nu funcționează bine (intensitate prea redusă sau prea ridicată).	Utilizează 2-3 picături de ulei esențial.
	Diferitele uleiuri esențiale pot fi percepute diferit ca intensitate.
	Este nevoie de ceva timp ca să se evapore și ca mirosul să se răspândească în întreaga cameră.

Configurarea Wi-Fi nu a reușit.

Asigură-te că smartphone-ul este conectat la o rețea Wi-Fi de 2,4 GHz (de acasă) și nu la o rețea Wi-Fi de 5 GHz sau publică. Pentru o asociere reușită, îți sugerăm să dezactivezi datele mobile înainte de a iniția procesul de asociere.

Asigură-te că activezi următoarele permisiuni: „Locație”, „Stocare”, „Bluetooth” și „Rețea locală” pe smartphone. După o configurare Wi-Fi reușită, poți modifica setările de permisiune după cum dorești.

Verifică dacă ai introdus parola Wi-Fi corectă. Parola face diferența între majuscule și minuscule și are o limită de 63 de caractere. Simbolurile speciale nu sunt acceptate.

Asigură-te că numele rețelei Wi-Fi de acasă este corect. Numele rețelei face diferența între majuscule și minuscule.

Dacă utilizezi o conexiune VPN pe smartphone, dezactivează-o înainte de a începe procesul de asociere.

Dacă routerul are o listă albă configurată pentru a bloca asocierea, dezactivează lista albă pentru a asigura o conexiune reușită.

Asigură-te că atât dispozitivul, cât și smartphone-ul se află la o distanță mai mică de 10 metri de router.

Asigură-te că aplicația a fost actualizată la cea mai recentă versiune.

Garanție și asistență

Versuni Netherlands B.V., înregistrată la Claude Debussylaan 88, Amsterdam, NL, oferă pentru acest produs o garanție de doi ani de la data achiziției (sau data livrării, dacă aceasta este ulterioară). Garanția nu este valabilă dacă un defect este cauzat de utilizarea incorectă sau de întreținerea necorespunzătoare. Garanția noastră nu afectează drepturile dvs. legale în calitate de consumator. Pentru mai multe informații, pentru piese de schimb sau pentru invocarea garanției, vizitați site-ul nostru web **home.id/support**.

Comandarea pieselor sau a accesoriilor

Dacă trebuie să înlocuiești o piesă sau dacă dorești să achiziționezi o piesă suplimentară, adresează-te distribuitorului Philips sau accesează **www.philips.com/support**.

Dacă întâmpini dificultăți în obținerea componentelor, contactează centrul Philips de asistență pentru clienți din țara ta.

Informații pentru a identifica CX7550 la care se referă informațiile

302 Română

Descriere	Simbol	Valoare	Unitate
Debitul maxim al ventilatorului	F	40,7	m ³ /min.
Puterea de ieșire a ventilatorului	P	26,8	W
Valoarea de uz	SV	1,5	(m ³ /min)/W
Consumul de putere în modul standby	P _{SB}	0,6	W
Nivelul de putere acustică al ventilatorului	L _{WA}	58	dB(A)
Nivelul de presiune acustică al ventilatorului	L _{pmc}	43,9	dB(A)
Viteza maximă a aerului	C	4,0	m/sec
Standardul de măsurare pentru valoarea de uz	IEC60879:2019		
Detalii de contact pentru obținerea mai multor informații	DAP B.V. Tussendiepen 4 a, 9206AD Drachten, Țările de Jos		
Viteza maximă a aerului (la fanta de evacuare a aerului)	C	8,4	m/sec

E rëndësishme

Lexojeni me kujdes këtë manual përpara se ta vini në punë pajisjen dhe ruajeni për referencë në të ardhmen.

Për rendiment optimal, rekomandojmë që firmueri i ventilatorit të ngritur të përditësohet në versionin e fundit. Mund ta bëni përditësimin përmes aplikacionit Air+ (vetëm për produktet me funksion Wi-Fi/Bluetooth).

Rrezik

- Mos lejoni futjen brenda pajisjes të ndonjë lëngu apo detergjenti që merr flakë, në mënyrë që të shmangni rrezikun e goditjes elektrike dhe/ose rrezikun për zjarr.

Paralajmërim

- Kjo pajisje mund të përdoret nga fëmijë të moshës 8 vjeç e lart dhe nga persona me aftësi të kufizuara fizike, ndijore ose mendore, apo që kanë mungesë përvojë dhe njohurish vetëm nëse ata mbikëqyren ose udhëzohen për përdorimin e sigurt të pajisjes dhe nëse kuptojnë rreziqet e përfshira.
- Fëmijët nuk duhet të luajnë me pajisjen.
- Pastrimi dhe mirëmbajtja nga përdoruesi nuk duhen kryer nga fëmijët pa qenë të mbikëqyrrur.
- Mbani larg fëmijët nën 3 vjeç, përveçse kur mbikëqyren në vazhdimësi.
- Kjo pajisje nuk synohet për përdorim nga persona (duke përfshirë fëmijët) me aftësi të reduktuara fizike, shqisore apo mendore, apo mungesë përvojë, apo njohurish përveç nëse kanë marrë mbikëqyrje apo udhëzime në lidhje me përdorimin e pajisjes nga një person përgjegjës për sigurinë e tyre.
- Fëmijët duhen mbikëqyrrur për t'u siguruar që të mos luajnë me pajisjen.
- Mos bllokoni vrimat e hyrjes dhe të daljes së ajrit, p.sh. duke vendosur objekte mbi vrimën e daljes së ajrit ose përballë vrimës së daljes së ajrit.
- Mos futni gishtat, shkopinj ose objekte të tjera brenda në pajisje, në mënyrë që të shmangni goditjet elektrike, lëndimin fizik ose zjarrin.
- Mos e përdorni pajisjen pranë pajisjeve me gaz ose oxhakëve të zjarrit.
- Mos spërkatni përreth pajisjes materiale që marrin flakë, si p.sh. insekticide apo parfume.
- Mos e përdorni nëse ka shenja të dukshme dëmtimi në pajisje, në spinën elektrike ose në kordonin elektrik.
- Mos e përdorni pajisjen nëse ajo është rrëzuar nga lart.
- Nëse kordoni elektrik është i dëmtuar, ai duhet ndërruar nga "Philips", nga një pikë shërbimi e autorizuar nga "Philips" ose nga persona me kualifikim të ngjashëm, në mënyrë që të shmangni rreziqet
- PARALAJMËRIM: Mbajini bateritë e reja dhe të përdorura larg vendeve ku mund të arrihen nga fëmijët. Gëlltitja mund të çojë në djegie kimike, shpime të indeve të buta dhe vdekje. Djegie të rënda mund të ndodhin brenda 2 orëve nga gëlltitja. Nëse mendoni se bateritë mund të jenë gëlltitur ose futur në brendësi të ndonjë pjese të trupit, kërkoni menjëherë kujdesin mjekësor.

- PARALAJMËRIM: Hidhini bateritë e përdorura menjëherë dhe në mënyrë të sigurt.
- Ndërfaqja standarde Wi-Fi e bazuar në 802.11b/g/n/ax në 2412-2472 MHz me kapacitet maksimal prej 64 mW EIRP (vetëm për produktet me funksionin Wi-Fi).
- Bluetooth versioni 5.2 (LE) në frekuencë 2402-2480 MHz me kapacitet RF nën 10 mW EIRP (vetëm për produktet me funksionin Bluetooth).

Kujdes

- Pajisja nuk duhet vendosur direkt poshtë një prize elektrike.
- Gjithmonë vendoseni dhe përdoreni pajisjen mbi një sipërfaqe të thatë, të qëndrueshme, të drejtë dhe horizontale.
- Mos e përdorni pajisjen në ambiente me lagështi të lartë, si për shembull në banjë, tualet, kuzhinë, pishinë apo në ambient jashtë.
- Mos u ulni ose mos u mbështetni mbi pajisje. Mos e goditni pajisjen. Mos vendosni asgjë mbi pajisje.
- Gjithmonë hiqeni pajisjen nga priza kur doni ta lëvizni ose ta pastroni, ose kur dëshironi të kryeni ndonjë mirëmbajtje tjetër të nevojshme. Pas montimit, mos i hiqni mbrojtëset gjatë përdorimit apo pastrimit.
- Pajisja synohet vetëm për përdorim shtëpiak në kushte pune normale.
- Përdoreni këtë telekomandë vetëm me llojin e baterisë njëpërdorimëshe të specifikuar në manualin e përdorimit.
- Mos i karikoni bateritë e pakarikueshme.
- Mbajeni produktin dhe bateritë larg zjarrit dhe mos i ekspozoni ndaj rrezeve të diellit ose temperaturave të larta.
- Nëse produkti bëhet jashtëzakonisht i nxehtë ose me erë, ose ndryshon ngjyrën, ndalojeni përdorimin dhe kontaktoni me Philips.
- Mos e mbështillni kordonin elektrik rreth bazës.
- Mos e vendosni ventilatorin e ngritur në dritare. Mbajeni ventilatorin e ngritur larg ujit dhe zonave të lagura ose të lagështa. Mbajeni ventilatorin e ngritur larg flakëve të hapura, burimeve të nxehtësisë ose pajisjeve të tjera të ngrohjes dhe gatimit.
- Mos vendosni asgjë në asnjë hapësirë të ventilatorit të ngritur.
- Mos e vendosni telekomandën dhe bateritë në furra me mikrovalë apo mbi soba me induksion.
- Mos e hapni, modifikoni, shponi, dëmtoni apo çmontoni telekomandën apo baterinë, për të parandaluar nxehtjen e baterive apo çlirimin e substancave toksike apo të rrezikshme. Mos i shkaktoni lidhje të shkurtër baterisë.
- Nëse bateritë janë të dëmtuara ose rrjedhin, shmangni kontaktin me lëkurën ose sytë. Nëse ju ndodh diçka e tillë, shpëlajini mirë me ujë dhe kërkonijë kujdesin mjekësor.
- Kur punoni me bateritë, sigurohuni që t'i keni të thata duart, telekomandën dhe bateritë.
- Fusni 2 bateri alkaline, të tipit LR03-AAA-1,5 V me poet + dhe - sipas drejtimit të treguar në folenë apo mbajtësen e baterisë.
- Mos kombinoni marka dhe lloje të ndryshme të baterive, mos kombinoni bateri të reja dhe të përdorura dhe mos përdorni bateri me kode të ndryshme datare.
- Hiqini bateritë nga telekomanda nëse nuk do ta përdorni për njëfarë kohe.

- Për të shmangur lidhjen e shkurtër të baterive pas heqjes, mos i lini kontaktet e tyre të takojnë sende metalike (p.sh. monedha, karfica, unaza). Mos i mbështilni bateritë me fletë alumini. Vendosjuni ngjitëse kontakteve të baterisë ose vëriini bateritë në qese plastike përpara se t'i hidhni.
- Mos i lini bateritë e mbaruara njëpërdorimëshe brenda telekomandës.
- Mos e përdorni funksionin e aromës nëse jeni alergjik ndaj vajrave esenciale.
- Lexoni me kujdes manualin e përdorimit të vajrave esenciale përpara se të përdorni funksionin e aromës.
- Sigurohuni që produkti të jetë hequr nga korrenti përpara se të hidhni vajra esenciale në kutinë e aromës.
- Rekomandohet të mos e përdorni funksionin e aromës nëse keni probleme me frymëmarrjen.
- Nëse nuk ndiheni mirë gjatë përdorimit të funksionit të aromës, ndalojeni menjëherë këtë funksion.
- Mos e përdorni funksionin e aromës për foshnjat, gratë shtatzëna apo gratë në periudhën e laktacionit.
- Nuk rekomandohet përdorimi i substancave të tjera përveç vajrave esenciale.
- Shenja "T" në pllakën e markës tregon që ky ventilator është i përshtatshëm për përdorim në klimat tropikale.

Fushat elektromagnetike (EMF)

Kjo pajisje është në përputhje me të gjitha standardet dhe rregulloret në fuqi për ekspozimin ndaj fushave elektromagnetike.

Riciklimi



Ky simbol do të thotë që produkti nuk duhet të hidhet me mbeturinat e zakonshme shtëpiake (2012/19/BE).



- Ky simbol do të thotë se produkti përmban bateri njëpërdorimëshe që nuk duhen hedhur me mbeturinat normale shtëpiake (BE) 2023/1542.
- Zbatoni rregulloret e shtetit tuaj për grumbullimin e diferencuar të produkteve elektrike e elektronike dhe të baterive. Hedhja e duhur ndihmon në parandalimin e pasojave negative për mjedisin dhe shëndetin e njeriut.

Heqja e baterive njëpërdorimëshe

Vetëm telekomanda përmban bateri njëpërdorimëshe.

Për të hequr bateritë njëpërdorimëshe shihni udhëzimet për vendosjen dhe/ose heqjen e baterive në manualin e përdorimit.

Hiqini gjithnjë nga produkti bateritë e shkarkuara njëpërdorimëshe. Merrni masat e nevojshme paraprake kur hidhni bateritë.

Deklarata e thjeshtuar e konformitetit e BE-së

Nëpërmjet këtij dokumenti, DAP B.V. deklaron se radiopajisja e llojit CX7550 është në përputhje me direktivën 2014/53/BE. Teksti i plotë i deklaratës së konformitetit të BE-së gjendet në adresën e mëposhtme të internetit: www.philips.com.

Ventilatori vertikal

Përmbledhje e produktit

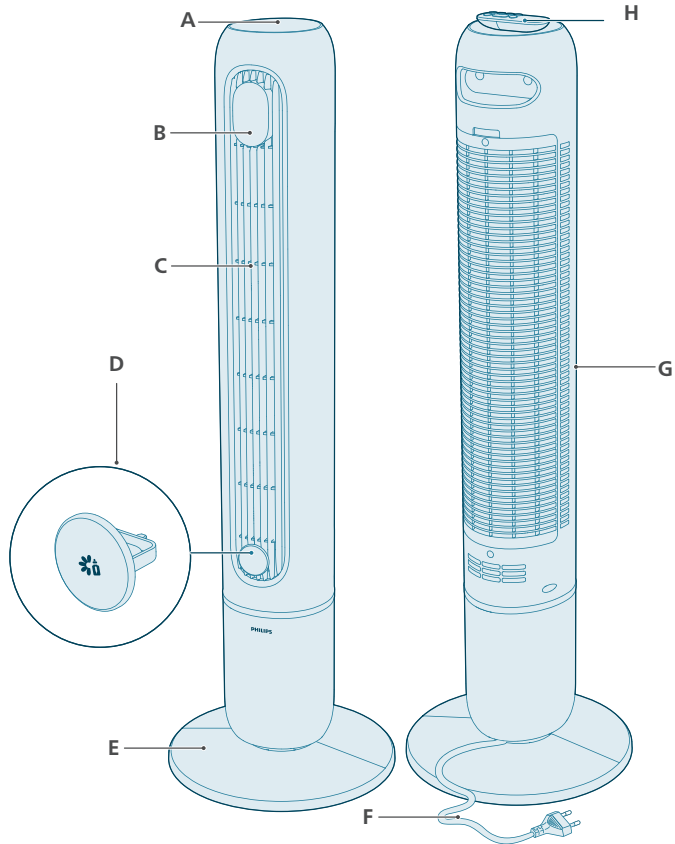

A Butonat e komandimit

E Bazë ventilatori

B	Paneli i ekranit	F	Kordoni elektrik
C	Vrima e daljes së ajrit	G	Hyrja e ajrit
D	Kuti aromatike	H	Telekomanda

Përmbledhje e komandave

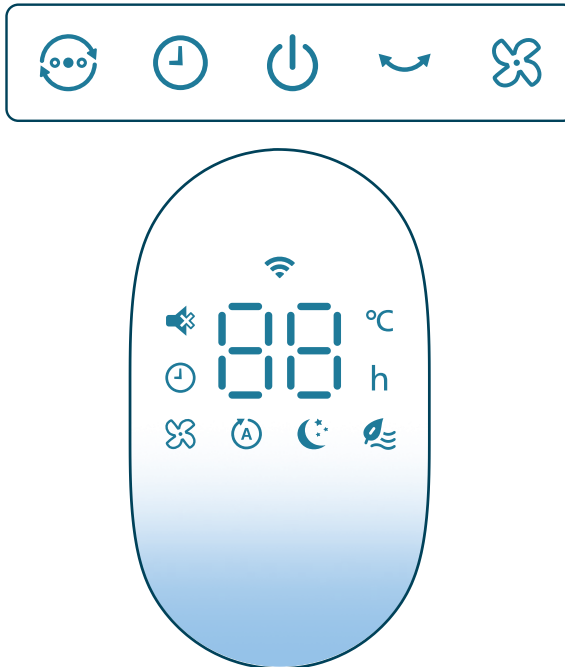

Butonat e komandimit

	Çelësi i modalitetit		Butoni i kohëmatësit
	Butoni i ndezjes/pritjes		Butoni i rrotullimit
	Zgjedhja e shpejtësisë së ventilatorit		

Paneli i ekranit

	Treguesi i heshtjes		Modaliteti AutoAdapt
1-12h	Treguesi i kohëmatësit		Modaliteti Advanced Sleep
	Shpejtësia manuale (nivelet 1–12)		Modaliteti Natural Breeze
	Treguesi i Wi-Fi		

Përmbledhje e telekomandës

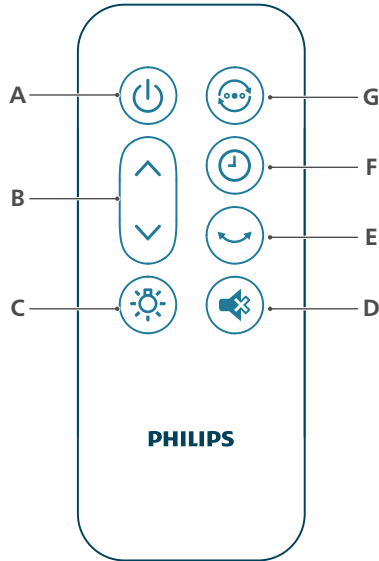

A Butoni i ndezjes/fikjes

B Zgjedhja e shpejtësisë së ventilatorit

C Butoni i ndezjes/fikjes së dritave

D Butoni i heshtjes

E Butoni i rrotullimit

F Butoni i kohëmatësit

G Butoni i ndërrimit të modalitetit

Hapat e parë

Funksionimi i treguesit të Wi-Fi

Statusi i ikonës së Wi-Fi

Pulson në ngjyrë portokalli

E qëndrueshme në ngjyrë të portokalli

Pulson në ngjyrë të bardhë

E qëndrueshme në ngjyrë të bardhë

Fikur

Statusi i lidhjes së Wi-Fi

Lidhja me smartfonin

Lidhur me smartfonin

Duke u lidhur me serverin

I lidhur me serverin

Funksioni Wi-Fi është çaktivizuar ose dritat e pajisjes janë fikur

Lidhja me Wi-Fi



Konfigurimi i lidhjes Wi-Fi për herë të parë

1 Shkarkoni dhe instaloni aplikacionin Philips "Air+" nga App Store ose Google Play.

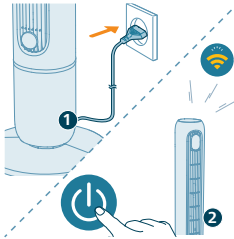

2 Futni spinën e ventilatorit vertikal në prizë dhe shtypni butonin e ndezjes për të ndezur pajisjen.

- Treguesi i Wi-Fi  pulson në portokalli për herë të parë.

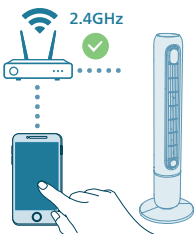

3 Sigurohuni që smartfoni ose tableta të jetë lidhur me sukses me rrjetin Wi-Fi.

Shënim:

Aktivizoni funksionin e Bluetooth në smartfonin tuaj për të mundësuar çiftimin në mënyrë të lehtë.

Sigurohuni që smartfoni juaj të jetë i lidhur me një rrjet Wi-Fi 2,4 GHz (shtëpie) në vend të një rrjeti Wi-Fi 5 GHz apo Wi-Fi publik. Për çiftim të suksesshëm, ju sugjerojmë të fikni internetin celular përpara se të filloni procesin e çiftimit.



4 Hapni aplikacionin Philips "Air+" dhe klikoni te "Shto një pajisje" ose shtypni butonin "+" në ekran. Ndiqni udhëzimet në ekran për të lidhur ventilatorin me rrjetin tuaj.

- Pas një lidhjeje të suksesshme, treguesi Wi-Fi qëndron i ndezur në të bardhë.

Shënim:

Ky udhëzim vlen vetëm kur pajisja konfigurohet për herë të parë. Përsëriteni konfigurimin nëse rrjeti ka ndryshuar ose nëse kërkohet sërish konfigurim.

Nëse dëshironi të lidhni më shumë se një ajërpastrues me smartfonin ose tabletën, mund ta shtoni pajisjen në aplikacion në smartfona të tjerë pa bërë rivendosjen e lidhjes Wi-Fi në pajisje.

Sigurohuni që distanca midis smartfonit ose tabletës dhe pajisjes të jetë më pak se 10 m pa pengesa.

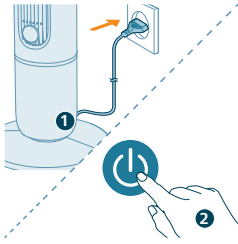

Rivendosja e lidhjes Wi-Fi

1 Futeni spinën e pajisjes në prizë dhe shtypni  për ta ndezur ventilatorin vertikal.

2 Shtypni gjatë butonin  për 7 sekonda derisa të dëgjoni një "bip".

- Ventilatori vertikal kalon në modalitet çiftimi.

- Treguesi i Wi-Fi  pulson në portokalli.

3 Ndiqni hapat 3-4 te seksioni "Konfigurimi i lidhjes Wi-Fi për herë të parë".

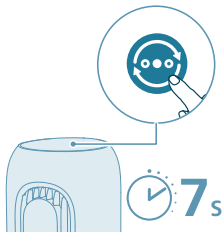

Instalimi i bazës së ventilatorit

Hiqni të gjitha materialet e paketimit përpara përdorimit të parë.

Shënim: Sigurohuni që ventilatori të jetë i hequr nga priza përpara se të instaloni bazën.

1 Drejtoni dy kapëset me vendet e montimit në bazën e ventilatorit, pastaj shtyjini fort në vend.

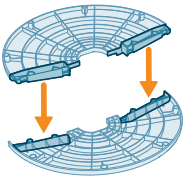

2 Kthejeni me kujdes përmbys ventilatorin vertikal. Hiqni dadon plastike që ndodhet në fund të ventilatorit vertikal duke e zhvidhosur.

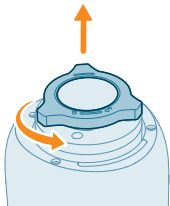

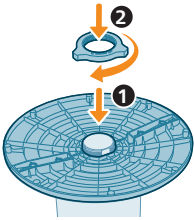

- Montoni bazamentin në ventilatorin vertikal. Shtrëngojeni mirë dadon plastike sërish në vend.

Përdorimi i telekomandës për herë të parë

Rrezik dëmtimi të produktit! Kur telekomanda nuk përdoret për periudha të gjata, hiqni baterinë.

- Hapni folenë e baterisë.

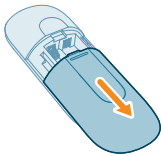

- Fusni 2 bateri alkaline, të tipit LR03-AAA-1.5V me polaritet të saktë (+/-) siç tregohet.

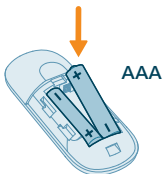

- Mbyllni folenë e baterisë.



Përdorimi i funksionit të aromës

Vajrat esenciale nuk përfshihen me produktin. Ju lutemi t'i blini dhe përdorni vajrat esenciale nëse është e nevojshme.

Lexoni dhe ndiqni me kujdes udhëzimet e sigurisë dhe përdorimit të vajit esencial përpara se ta përdorni.

Sigurohuni që produkti të jetë i hequr nga priza përpara se të shtoni vajra esencialë në kutinë e aromave.

Mos përdorni substanca të tjera përveç vajrave esencialë.

Kontrolloni informacionin e përbërësve të vajit esencial për alergjitë tuaja të njohura dhe mos e përdorni nëse është e nevojshme.

Konsultohuni dhe ndiqni rekomandimet e mjekut përpara se të përdorni vajra esencialë për foshnjat, gratë shtatzëna, gratë në periudhën e laktacionit ose nëse keni probleme me frymëmarrjen.

Nëse nuk ndiheni mirë, keni acarim apo siklet gjatë përdorimit të vajrave esencialë, ndërprisni përdorimin.

Mos e përdorni funksionin e aromës me vajra esencialë për foshnjat, gratë shtatzëna ose gratë në periudhën e laktacionit.

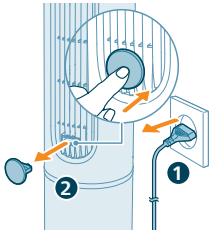

1 Shtypni për të hapur kutinë e aromës.

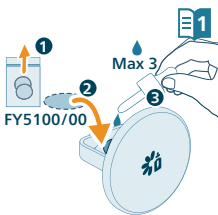

2 Hiqeni kutinë e aromës dhe hidhni 2–3 pika vaj esencialë në vasketën e dhënë aromatike.

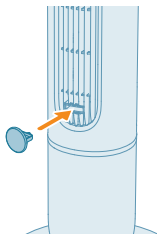

3 Vendoseni sërish kutinë e aromës në pajisje.

Përdorimi i ventilatorit vertikal

Kuptimi i dritës së temperaturës

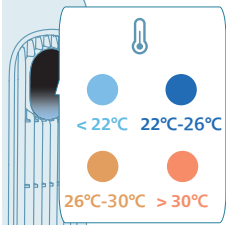

Ekran i temperaturës ndizet automatikisht kur ventilatori vertikal është i ndezur dhe ngjyra e dritës ndryshon sipas temperaturës. Kjo veçori mund të aktivizohet në aplikacionin Air+.

Temperatura	Ngjyra	Niveli i temperaturës
≤22°C		Freski
22-26°C		Komoditet
26-30°C		Ngrohtë
>30°C		Nxehtë

Ndezja dhe modaliteti pasiv

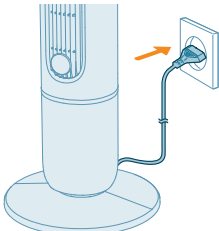

1 Futeni spinën në prizë.



2 Shtypni butonin  në pajisje ose në telekomandë për të ndezur ventilatorin vertikal. Pajisja tingëllon me bip.

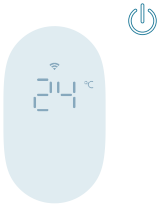

3 Shtypni sërish butonin për të hyrë në modalitetin pasiv.

Ndërsa pajisja është në modalitetin pasiv, ekrani tregon temperaturën e ambientit me ndriçim të ulët. Për të çaktivizuar shfaqjen e temperaturës, çaktivizoni këtë funksion në aplikacion.

Ndërrimi i modalitetit

Shtypni butonin e ndërrimit të modalitetit për të zgjedhur midis modalitetit manual, AutoAdapt, Natural Breeze dhe Advanced Sleep.

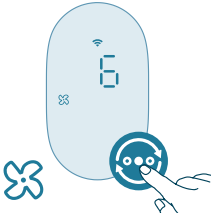

Modaliteti manual: Mbani kontrollin e rrjedhës së ajrit dhe nivelit të zhurmës me nivelet e shpejtësisë 1–12.

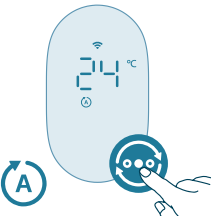

Modaliteti AutoAdapt: AutoAdapt rregullon automatikisht shpejtësinë e ventilatorit ndërsa ndryshon temperatura e ambientit, duke filluar nga shpejtësia e fundit që keni vendosur manualisht. Ai përmirëson vazhdimisht performancën për të ruajtur nivelin e preferuar të komfortit.

Në modalitetin AutoAdapt, ventilatori përgjigjet në hapa prej 1°C:

- Për çdo rritje prej 1°C të temperaturës së ambientit, shpejtësia e ventilatorit rritet me një nivel.
- Për çdo ulje prej 1°C të temperaturës së ambientit, shpejtësia e ventilatorit ulet me një nivel.

Shembull: Nëse e keni vendosur ventilatorin për herë të fundit në shpejtësinë 6 dhe temperatura rritet me 2°C, ventilatori do të rritet gradualisht në shpejtësinë 8. Nëse temperatura bie më pas me 1°C, ajo do të ulet automatikisht në shpejtësinë 7.



Modaliteti Advanced Sleep: Modaliteti Advanced Sleep ul gradualisht shpejtësinë e ventilatorit çdo 30 minuta ndërsa fik dritat e ekranit. Ju ndihmon të relaksoheni natyrshëm, ndërkohë që kursen energji.



Modaliteti Natural Breeze: Ndjeni erën me modalitetin Natural Breeze. Ky modalitet rregullon shpejtësinë e ventilatorit në mënyrë dinamike për të imituar lëvizjen natyrale të ajrit dhe për të siguruar një fllad qetësues në dhomë.

Ndryshimi i shpejtësisë së ventilatorit

 1-12

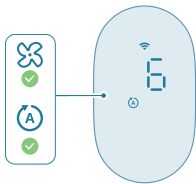

Shtypni butonin e shpejtësisë së ventilatorit në pajisje ose butonin me shigjetë në telekomandë për të zgjedhur shpejtësinë e ventilatorit 1–12.

Mund ta rregulloni shpejtësinë e ventilatorit në modalitetin AutoAdapt dhe në modalitetin manual.

Përdorimi i funksionit të ndezjes/fikjes së dritave



Shtypni butonin e ndezjes/fikjes së dritës në telekomandë për të ndezur ose fikur dritën e panelit të ekranit.

Rrotullimi

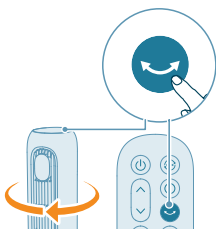

Shtypni butonin e lëkundjes në pajisje ose në telekomandë për të aktivizuar funksionin e rrotullimit.

Çaktivizimi i tingullit "bip" në ventilator

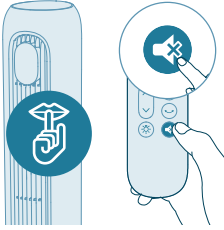

- Shtypni butonin e heshtjes në telekomandë për të heshtur tingullin "bip" në ventilator.
- Shtypni përsëri butonin e heshtjes në telekomandë për të rikthyer tingullin "bip".

Pastrimi dhe mirëmbajtja

Hiqeni gjithmonë pajisjen nga priza përpara se ta pastroni.

Mos e zhytni kurrë pajisjen në ujë apo në lëngje të tjera.

Mos përdorni kurrë agjentë pastrues gërryes, agresivë ose që marrin flakë, si për shembull klor apo alkool, për të pastruar pjesët e pajisjes.

Pastroni rregullisht pjesën e jashtme të ventilatorit për të parandaluar grumbullimin e pluhurit.

- Përdorni një leckë të butë dhe të thatë për të pastruar si pjesën e jashtme të pajisjes, ashtu edhe daljen e ajrit.

Vendruajtja

- 1 Fikni pajisjen dhe hiqeni nga priza.
- 2 Pastrojeni pajisjen.
- 3 Ruajeni pajisjen në një vend të freskët dhe të thatë.
- 4 Gjithmonë lajini mirë duart pas pastrimit.

Zgjidhja e problemeve

Ky kapitull përmbledh problemet më të shpeshta që mund të hasni me pajisjen. Nëse nuk keni mundësi ta zgjidhni problemin me informacionin e mëposhtëm, kontaktoni me qendrën e kujdesit për klientin në vendin tuaj.

Problemi	Zgjidhja e mundshme
Ventilatori im nuk ndizet apo fiket.	Nëse pajisja nuk ndizet, sigurohuni që ta keni futur mirë në prizë ose provoni në një prizë tjetër. Nëse pajisja sërish nuk punon, kontaktoni me shërbimin e klientit për shtetin tuaj.
Telekomanda nuk punon.	Kontrolloni nëse bateritë janë futur siç duhet në telekomandë ose ndërrojni me bateri të reja.

	Sigurohuni që telekomanda të drejtohet nga marrësi i sinjalit të pajisjes dhe hiqni sendet që mund të bllokojnë sinjalet.
Ventilatori im nuk nxjerr sasi të mjaftueshme ajri ose është shumë i dobët.	Sigurohuni që pajisja të jetë vendosur në shpejtësinë më të lartë të ventilatorit për qarkullim maksimal të ajrit. Lëreni pajisjen ta qarkullojë plotësisht ajrin në të gjithë dhomën, kjo mund të dojë disa minuta.
	Sigurohuni që të gjitha rrjetat e hyrjes dhe të daljes së ajrit të jenë të papenguara.
Ventilatori lëshon një erë të çuditshme/të djegur.	Herët e para që përdorni pajisjen, ajo mund të lëshojë një aromë plastike. Kjo është normale në pajisjen e re. Por nëse pajisja lëshon erë djegieje, fikenit dhe hiqeni menjëherë nga priza, më pas kontaktoni me shërbimin e klientit për shtetin tuaj.
Ventilatori bën shumë zhurmë.	Sa më i lartë të jetë cilësimi i shpejtësisë së ventilatorit të pajisjes, aq më e madhe do të jetë zhurma. Vëreni në shpejtësinë më të ulët të ventilatorit, dhe zhurma do të reduktohet. Nëse bie diçka në daljen e ajrit, mund të shkaktojë dhe zhurmë të lartë jonormale. Fikeni menjëherë pajisjen dhe hiqini sendet e huaja nga pajisja. Rikontrolloni çdo hap në instalim sipas udhëzimeve në udhëzuesin e shpejtë ose manualin e përdorimit dhe sigurohuni që bazamenti i ventilatorit të montohet saktë. Nëse ka zhurmë jonormale, kontaktoni me qendrën e kujdesit për klientin në vendin tuaj.
Baza e ventilatorit lëkundet ose dridhet.	Kontrolloni nëse pajisja është vendosur në dysheme ose sipërfaqe të rrafshët. Kontrolloni nëse ka ndonjë send të huaj poshtë pajisjes. Kontrolloni nëse bazamenti i pajisjes është montuar siç duhet. Kontrolloni kapitullin "Instalimi i ventilatorit".
Funksioni i aromës nuk punon mirë (shumë dobët apo fort).	Përdorni 2–3 pika vaji esencial. Vajrat e ndryshme esenciale mund të kenë intensitet të ndryshëm të perceptuar. Duhet pak kohë për të avulluar erën në të gjithë dhomën.
Konfigurimi i Wi-Fi nuk përfundoi me sukses.	Sigurohuni që smartfoni të jetë i lidhur me një rrjet Wi-Fi 2,4 GHz (shtëpie) në vend të rrjetit Wi-Fi 5 GHz apo Wi-Fi publik. Për çiftim të suksesshëm, ju sugjerojmë të fikni internetin celular përpara se të filloni procesin e çiftimit.

Sigurohuni të aktivizoni lejet e mëposhtme: "Location", "Storage", "Bluetooth" dhe "Local Network" në smartfon. Pas një konfigurimi të suksesshëm të Wi-Fi, mund t'i ndryshoni cilësimet e lejeve sipas dëshirës.

Verifikoni që të keni futur fjalëkalimin e saktë të Wi-Fi. Fjalëkalimi bën dallim mes shkronjave të vogla dhe të mëdha dhe ka një kufi prej 63 germash. Nuk lejohen simbolet joshkronjore.

Sigurohuni që emri i rrjetit të Wi-Fi të shtëpisë të jetë i saktë. Emri i rrjetit bën dallim mes ë germave të mëdha e të vogla.

Nëse jeni duke përdorur VPN në smartfon, çaktivizojeni përpara se të filloni procesin e çiftimit.

Nëse rrugëzuesi juaj ka një listë bllokimi të konfiguruar për të bllokuar çiftimin, çaktivizojeni listën për të siguruar lidhje të suksesshme.

Sigurohuni që pajisja dhe smartfoni të jenë brenda 10 metrave nga rrugëzuesi.

Sigurohuni që aplikacioni të jetë përditësuar në versionin më të fundit.

Garancia dhe mbështetja

Versuni Netherlands B.V., e regjistruar në adresën Claude Debussylaan 88, Amsterdam, NL, ofron një garanci dy vjeçare për këtë produkt pas datës së blerjes (ose datës së dërgesës, nëse është më vonë). Garancia nuk është e vlefshme nëse një defekt shkaktohet për shkak të përdorimit të gabuar ose mosmirëmbajtjes. Garancia jonë nuk ndikon të drejtat tuaja ligjore si konsumator, sipas ligjit. Për më shumë informacion, për pjesë këmbimi ose për të shfaqur garancinë, vizitoni faqen tonë të internetit **home.id/support**.

Porositja e pjesëve ose aksesoreve

Nëse ju duhet të ndërroni një pjesë ose nëse dëshironi të blini një pjesë shtesë, shkoni te shitësi i "Philips" ose vizitoni faqen e internetit **www.philips.com/support**.

Nëse keni probleme me marrjen e pjesëve, ju lutemi të kontaktoni me shërbimin e klientit të Philips për shtetin tuaj.

Informacion për të identifikuar CX7550 me të cilin lidhet informacioni

Përshkrimi	Simboli	Vlera	Njësia
Fluksi maksimal i ventilatorit	F	40,7	m ³ /min
Fuqia e ventilatorit në dalje	P	26,8	W

Vlera e servisit	SV	1,5	(m ³ /min)/W
Konsumi e energjisë në modalitet pasiv	P _{SB}	0,6	W
Fuqia akustike e ventilatorit	L _{WA}	58	dB(A)
Fuqia akustike e ventilatorit	L _{pmc}	43,9	dB(A)
Shpejtësia maksimale e ajrit	C	4,0	metra/sek
Standari i matjes për vlerën e servisit	IEC60879:2019		
Detajet e kontaktit për të marrë informacion të mëtejshëm	DAP B.V. Tussendiepen 4 a, 9206AD Drachten, The Netherlands		
Shpejtësia maksimale e ajrit (në daljen e ajrit)	C	8,4	metra/sek

Pomembno

Pred uporabo aparata natančno preberite ta priročnik in ga shranite za poznejšo uporabo.

Prijazno vam svetujemo, da za zagotovitev optimalnega delovanja vdeleno programsko opremo stolpnega ventilatorja posodobite na najnovejšo različico.

Nadgradnjo lahko izvedete z aplikacijo Air+ (samo za izdelke s funkcijo Wi-Fi/Bluetooth).

Nevarnost

- Pazite, da v aparat ne pride voda ali vnetljivo čistilo. Če se to zgodi, lahko pride do električnega udara in/ali požara.

Opozorilo

- Ta aparat lahko uporabljajo otroci od 8. leta starosti naprej in osebe z zmanjšanimi fizičnimi ali psihičnimi sposobnostmi ali s pomanjkljivimi izkušnjami in znanjem, če so prejele navodila glede varne uporabe aparata ali jih pri uporabi nadzoruje odgovorna oseba, ki jih opozori na morebitne nevarnosti.
- Otroci naj se ne igrajo z aparatom.
- Otroci aparata ne smejo čistiti in vzdrževati brez nadzora.
- Otroci, mlajši od 3 let, se ne smejo zadrževati v bližini, razen če so pod neprekinjenim nadzorom.
- Aparat ni namenjen uporabi s strani otrok in oseb z zmanjšanimi telesnimi, zaznavnimi ali umskimi sposobnostmi ali oseb s pomanjkljivimi izkušnjami in znanjem, razen če jih pri uporabi nadzoruje ali jim svetuje oseba, ki je odgovorna za njihovo varnost.
- Pazite, da se otroci ne igrajo z aparatom.
- Ne blokirajte dovoda in odvoda zraka, na primer s postavljanjem predmetov na odvod ali pred dovod.
- Da bi preprečili električni udar, telesno poškodbo ali požar, v aparat ne vstavljajte prstov, palic ali drugih predmetov.
- Aparata ne uporabljajte blizu plinskih naprav in ognjišč.
- Okoli aparata ne pršite z vnetljivimi snovmi, kot so insekticidi ali dišave.
- Aparata ne uporabljajte, če so na njem, vtiču ali napajalnem kablu vidni znaki poškodb.
- Aparata ne uporabljajte, če je padel z višine.
- Poškodovani napajalni kabel sme zamenjati samo podjetje Philips, Philipsov pooblaščen servis ali ustrezno usposobljeno osebo.
- OPOZORILO: Nove in rabljene baterije hranite izven dosega otrok. Zaužitje lahko povzroči kemične opekline, perforacijo mehkega tkiva in smrt. V 2 urah po zaužitju se lahko pojavijo hude opekline. Če sumite, da je kdo baterijo pogoltnil ali vstavil v katerikoli del telesa, nemudoma poiščite zdravniško pomoč.
- OPOZORILO: Rabljene baterije takoj in varno zavržite.

- Standardni vmesnik Wi-Fi na osnovi standarda 802.11b/g/n/ax pri 2412–2472 MHz z največjo izhodno močjo 64 mW EIRP (samo za izdelke s funkcijo Wi-Fi).
- Različica povezave Bluetooth 5.2 (LE) pri frekvenci 2402–2480 MHz, z izhodno močjo RF, manjšo od 10 mW EIRP (samo za izdelke s funkcijo Bluetooth).

Previdno

- Aparata ne smete postaviti neposredno pod omrežno vtičnico.
- Aparat vedno postavite in uporabljajte na suhi, trdni, ravni in vodoravni podlagi.
- Aparata ne uporabljajte v vlažnem okolju kot na primer v kopalnici, stranišču, kuhinji, bazenu ali na prostem.
- Na aparatu ne smete sedeti ali stati. Pazite, da se v aparat ne zaletite. Na aparat ne postavljajte predmetov.
- Ko želite aparat prestaviti, očistiti ali izvesti vzdrževalna dela, ga izklopite iz električnega omrežja. Potem ko aparat sestavite, med uporabo in čiščenjem ne odstranjajte zaščit.
- Aparat je namenjen samo za domačo uporabo ob normalnih pogojih delovanja.
- Daljinski upravljalnik uporabljajte samo z vrsto baterije za enkratno uporabo, ki je navedena v uporabniškem priročniku.
- Ne polnite baterij za enkratno uporabo.
- Izdelka in baterije ne postavljajte v bližino ognja in ne izpostavljajte neposredni sončni svetlobi ali visokim temperaturam.
- Če se izdelek nenormalno segreje, oddaja neprijeten vonj, spremeni barvo, ga nehajte uporabljati in se obrnite na Philips.
- Napajalnega kabla ne navijajte okoli podstavka.
- Stolpnega ventilatorja ne postavljajte na okno. Stolpnega ventilatorja ne izpostavljajte vodi in mokrim ali vlažnim območjem. Stolpnega ventilatorja ne izpostavljajte odprtim plamenom, virom toplote ali drugim grelnim ali kuhalnim aparatom.
- V odprtino stolpnega ventilatorja ne dajajte predmetov.
- Daljinskega upravljalnika in njegovih baterij ne dajajte v mikrovalovne pečice ali na indukcijske štedilnike.
- Daljinskega upravljalnika in baterije ne spreminjajte, luknjajte, poškodujte ali razstavljajte, da se baterije ne bi preglele ali začele izpuščati strupenih ali nevarnih snovi. Ne povzročajte kratkega stika baterije.
- Če so baterije poškodovane ali puščajo, pazite, da ne pridejo v stik z vašo kožo ali očmi. V tem primeru predel nemudoma dobro sperite z vodo in poiščite zdravniško pomoč.
- Ko rokujete z baterijami, se prepričajte, da so roke, daljinski upravljalnik in baterije suhi.
- Vstavite 2 alkalni bateriji vrste LR03-AAA-1,5 V tako, da sta pola baterij + in – usmerjena, kot je označeno v prostoru oz. nosilcu za baterije.
- Ne mešajte različnih znamk in vrst baterij, ne mešajte novih in rabljenih baterij in ne uporabljajte baterij z različnimi datumskimi oznakami.
- Če daljinskega upravljalnika ne mislite uporabljati dlje časa, iz njega odstranite baterije.

- Zaradi preprečitve kratkega stika baterij po njihovi odstranitvi preprečite stik njihovih polov s kovinskimi predmeti (npr. s kovanci, lasnicami, prstani). Baterij ne ovijajte v aluminijasto folijo. Preden baterije zavržete, pole baterij zalepite z lepilnim trakom ali pa dajte baterije v plastično vrečko.
- Praznih baterij za enkratno uporabo ne puščajte v daljinskem upravljalniku.
- Funkcije arome ne uporabljajte, če ste alergični na eterična olja.
- Pred uporabo funkcije arome pozorno preberite uporabniški priročnik eteričnih olj.
- Preden nakapljate eterično olje v predalček za aromo, se prepričajte, da je izdelek odklopljen iz električnega napajanja.
- Predlagamo, da funkcije arome ne uporabljate, če imate težave z dihanjem.
- Če se med uporabo funkcije arome ne počutite dobro, jo takoj nehajte uporabljati.
- Funkcije arome ne uporabljajte za dojenčke, nosečnice in ženske v obdobju dojenja.
- Ne priporočamo uporabe snovi, ki niso eterična olja.
- Oznaka "T" na tipski ploščici označuje, da je ta ventilator primeren za uporabo v tropskih podnebjih.

Elektromagnetna polja (EMF)

Ta aparat ustreza veljavnim standardom in predpisom glede izpostavljenosti elektromagnetnim poljem.

Recikliranje



Ta simbol pomeni, da izdelka ne smete odlagati skupaj z običajnimi gospodinjstvi odpadki (2012/19/EU).



- Ta simbol pomeni, da izdelek vsebuje baterije za enkratno uporabo, ki jih ne smete odlagati skupaj z običajnimi gospodinjstvi odpadki. (EU) 2023/1542.
- Upoštevajte državne predpise za ločeno zbiranje električnih in elektronskih izdelkov ter baterij. S pravilnim odlaganjem boste pomagali preprečiti negativne vplive na okolje in zdravje ljudi.

Odstranjevanje baterij za enkratno uporabo

Baterije, ki jih je mogoče zavreči, so samo v daljinskem upravljalniku.

Baterije za enkratno uporabo odstranite v skladu z navodili za namestitev in/ali odstranjevanje baterij v uporabniškem priročniku.

Vedno odstranite prazne baterije za enkratno uporabo iz izdelka. Pri odlaganju baterij poskrbite za vse potrebne varnostne ukrepe.

Poenostavljena izjava EU o skladnosti

DAP B.V. potrjuje, da je tip radijske opreme CX7550 skladen z Direktivo 2014/53/EU. Celotno besedilo izjave EU o skladnosti je na voljo na naslednjem spletnem naslovu: www.philips.com.

Stolpni ventilator

Pregled izdelka

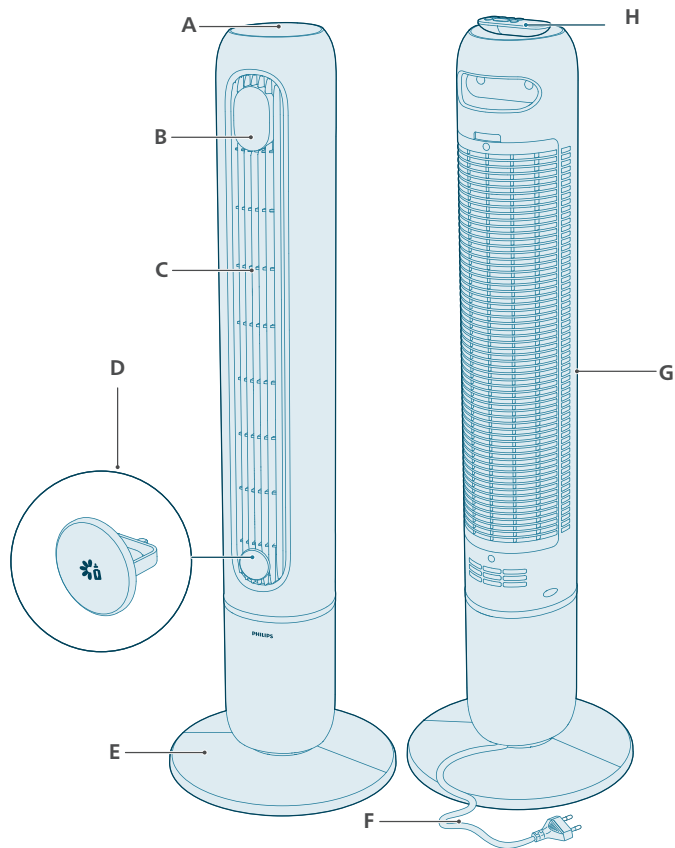

A	Upravljalni gumbi	E	Podstavek ventilatorja
B	Zaslon	F	Napajalni kabel
C	Odvod zraka	G	Dovod zraka
D	Predalček za aromo	H	Daljinski upravljalnik

Pregled gumbov



Upravljalni gumbi



Stikalo za izbiro načina



Gumb za časovnik



Gumb za vklop/stanje pripravljenosti



Gumb za oscilacijo



Izbira hitrosti ventilatorja

Zaslon



Indikator izklopa zvoka



Način samodejnega prilagajanja

1–12 h

Indikator časovnika



Napredni način za spanje



Ročna hitrost (stopnje 1–12)



Način naravnega vetra



Indikator povezave Wi-Fi

Pregled daljinskega upravljalnika

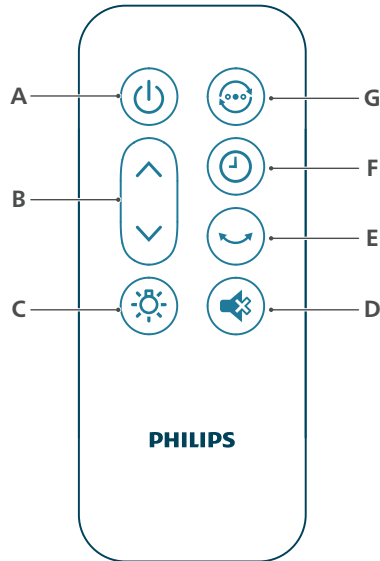

A	Gumb za vklop/izklop	E	Gumb za oscilacijo
B	Izbira hitrosti ventilatorja	F	Gumb za časovnik
C	Gumb za vklop/izklop osvetlitve	G	Gumb za izbiro načina
D	Gumb za izklop zvoka		

Kako začeti

Razlaga indikatorja povezave Wi-Fi

Stanje ikone povezave Wi-Fi	Stanje povezave Wi-Fi
Utripa oranžno	Povezava s pametnim telefonom
Sveti oranžno	Povezava s pametnim telefonom
Utripa belo	Vzpostavljanje povezave s strežnikom
Sveti belo	Povezava s strežnikom
Izklopljeno	Onemogočena povezava Wi-Fi ali izklopljeni indikatorji naprave

Povezava Wi-Fi



Prva vzpostavitev povezave Wi-Fi

1 Prenesite in namestite Philipsovo aplikacijo "Air+" iz trgovine App Store ali Google Play.

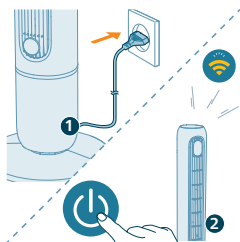

2 Priključite vtič stolpnega ventilatorja v električno vtičnico in pritisnite gumb za vklop, da vklopite aparat.

- Indikator povezave Wi-Fi prvič utripa oranžno.

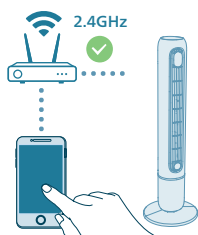

3 Prepričajte se, da je pametni telefon ali tablični računalnik povezan v omrežje Wi-Fi.

Opomba:

Omogočite funkcijo Bluetooth v pametnem telefonu, da zagotovite nemoteno seznanjanje.

Vaš pametni telefon naj bo povezan z omrežjem Wi-Fi z 2,4 GHz (doma) in ne z omrežjem Wi-Fi z 5 GHz ali javnim omrežjem Wi-Fi. Priporočamo, da za zagotavljanje uspešnega seznanjanja, pred samim začetkom postopka seznanjanja izklopite mobilne podatke.

4 Zaženite Philipsovo aplikacijo "Air+" in kliknite "Add a device" (Dodaj napravo) ali pritisnite gumb "+" na zaslону. Za povezavo aparata z omrežjem sledite navodilom na zaslону.

- Po uspešni povezavi indikator povezave Wi-Fi ostane obarvan belo.



Opomba:

To navodilo velja le za prvo nastavitev aparata. Nastavitev ponovite, če se je spremenilo omrežje ali je znova potrebna nastavitev.

Če želite s pametnim telefonom ali tabličnim računalnikom povezati več kot en aparat, lahko aparat dodate v aplikaciji na dodatnih pametnih telefonih brez ponastavitve povezave Wi-Fi na aparatu.

Pametni telefon oz. tablični računalnik in aparat ne smeta biti več kot 10 m narazen in med njima ne sme biti nobenih ovir.

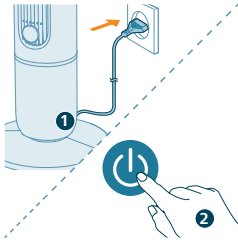

Ponastavitev povezave Wi-Fi

1 Priključite vtič aparata v električno vtičnico in pritisnite , da vklopite stolpni ventilator.

2 Pridržite gumb  za 7 sekund, da zaslišite pisk.

- Stolpni ventilator preklopi v način seznanjanja.

- Indikator povezave Wi-Fi  utripa oranžno.

3 Sledite korakom 3–4 v razdelku "Prva vzpostavitev povezave Wi-Fi".

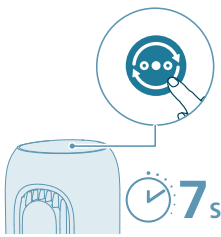

Namestitev podstavka ventilatorja

Pred prvo uporabo odstranite vso embalažo.

Opomba: pred nameščanjem podstavka se prepričajte, da je ventilator izklopljen iz električne vtičnice.

1 Poravnajte zaponki z namestitvenima režama v podstavku ventilatorja in nato trdno pritisnite na mesto.

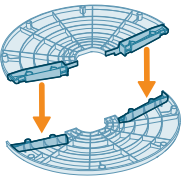

2 Previdno obrnite stolpni ventilator. Odstranite plastično matico s spodnje strani stolpnega ventilatorja tako, da jo odvijete.

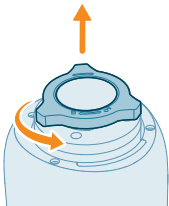

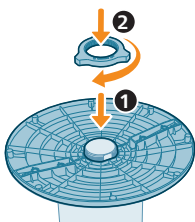

- 3 Na stolni ventilator pritrдите podstavek. Plastično matico trdno privijte nazaj.

Prva uporaba daljinskega upravljalnika

Nevarnost poškodbe izdelka! Če daljinskega upravljalnika ne uporabljate dlje časa, odstranite baterije.

- 1 Odprite prostor za baterije.

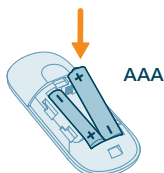

- 2 Vstavite 2 alkalni bateriji vrste LR03-AAA-1,5 V tako, da sta pola baterij (+ in -) usmerjena, kot je označeno.

- 3 Zaprite prostor za baterije.



Uporaba funkcije arome

Eterična olja niso priložena izdelku. Po potrebi kupite in uporabite eterična olja.

Pred uporabo eteričnega olja preberite in upoštevajte njegova navodila za varnost in uporabo.

Preden dodate eterično olje v predalček za aromo, se prepričajte, da je izdelek odklopljen iz električnega napajanja.

Ne uporabljajte snovi, ki niso eterična olja.

Preverite, ali je med sestavinami eteričnega olja kakšna, na katero ste alergični, in olja po potrebi ne uporabljajte.

Pred uporabo eteričnih olj v bližini dojenčkov, nosečnic in žensk v obdobju dojenja ali če imate težave z dihanjem, se posvetujte z zdravnikom in upoštevajte njegov nasvet.

Če med uporabo eteričnega olja začutite draženje ali nelagodje, ga nehajte uporabljati.

Funkcije arome z eteričnimi olji ne uporabljajte za dojenčke, nosečnice in ženske v obdobju dojenja.



1 Pritisnite, da odprete predalček za aromo.

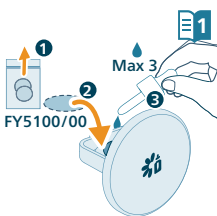

2 Odstranite predalček za aromo in na priloženo blazinico za aromo kapnite 2–3 kapljice eteričnega olja.

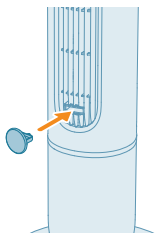



3 Predalček za aromo namestite nazaj v aparat.

Uporaba stolpnega ventilatorja

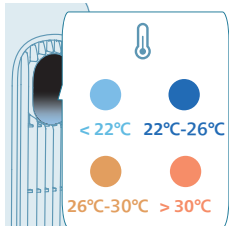
Razlaga indikatorja temperature



Prikaz temperature samodejno začne svetiti ob vklopu stolpnega ventilatorja, barva svetlobe pa se spreminja v skladu s temperaturo. Funkcijo lahko onemogočite v aplikaciji Air+.

Temperatura	Barva	Raven temperature
≤ 22 °C		Hladno
22–26 °C		Udobno
26–30 °C		Toplo
> 30 °C		Vroč

Vklop in stanje pripravljenosti

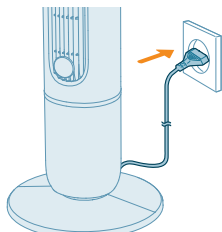

1 Vtič priključite v električno vtičnico.



2 Za vklop stolpnega ventilatorja pritisnite gumb  na aparatu ali daljinskem upravljalniku. Aparat zapiska.

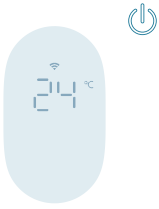

3 Znova pritisnite gumb , da preklopite v stanje pripravljenosti.

Ko je aparat v stanju pripravljenosti, je na zaslonu prikazana temperatura okolja z nizko svetlostjo. Če želite izklopiti prikaz temperature, to funkcijo onemogočite v aplikaciji.

Preklapljanje načina

S pritiskanjem gumba za prekop načina izberite ročni način, način samodejnega prilagajanja, način naravnega vetrca ali napredni način za spanje.

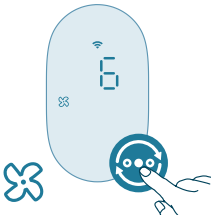

Ročni način: ohranite nadzor nad zračnim tokom in ravno zvoka z 1–12 ravnmi hitrosti.

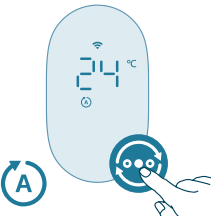

Način samodejnega prilagajanja: samodejno prilagajanje samodejno nastavlja hitrost ventilatorja glede na temperaturo prostora, z začetkom pri nazadnje ročno nastavljeni hitrosti. Neprekinjeno natančno nastavlja delovanje, da ohranja raven, ki je udobna za vas.

V načinu samodejnega prilagajanja se ventilator odziva v korakih po 1 °C:

- Ob vsakem zvišanju temperature okolja za 1 °C se hitrost ventilatorja poveča za eno stopnjo.
- Ob vsakem znižanju temperature okolja za 1 °C se hitrost ventilatorja zmanjša za eno stopnjo.

Primer: če ste ventilator nazadnje nastavili na hitrost 6 in se temperatura dvigne za 2 °C, se bo hitrost ventilatorja postopoma povečala na 8. Če se temperatura nato zniža za 1 °C, se hitrost samodejno zmanjša na 7.



Napredni način za spanje: napredni način za spanje izklopi lučke na zaslonu in vsakih 30 minut postopoma zmanjša hitrost ventilatorja. Pomaga vam zaspiti na naraven način in pri tem varčuje z energijo.



Način naravnega vetrca: začitite sapico z načinom naravnega vetrca. Ta način dinamično prilagaja hitrost ventilatorja, s čimer posnema naravno gibanje zraka in zagotavlja pomirjujoč veterc v prostoru.

Spreminjanje hitrosti ventilatorja

1-12

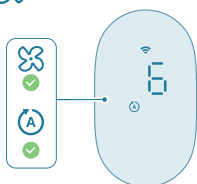

S pritiskanjem gumba za hitrost ventilatorja na aparatu ali puščičnega gumba na daljinskem upravljalniku izberite hitrost ventilatorja 1–12.

Hitrost ventilatorja lahko prilagajate v načinu samodejnega prilagajanja in ročnem načinu.

Uporaba funkcije za vklop/izklop osvetlitve



Pritisnite gumb za vklop/izklop osvetlitve na daljinskem upravljalniku, da vklopite, zatemnite ali izklopite osvetlitev zaslona.

Oscilacija

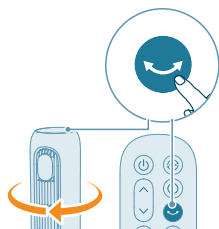

Pritisnite gumb za oscilacijo na aparatu ali daljinskem upravljalniku, da aktivirate funkcijo sukanja.

Izklop piskanja ventilatorja

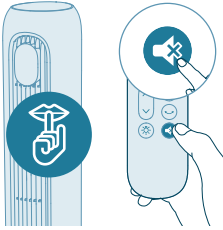

- Za izklop piskanja ventilatorja pritisnite gumb za izklop zvoka na daljinskem upravljalniku.
- Za vklop piskanja znova pritisnite gumb za izklop zvoka na daljinskem upravljalniku.

Čiščenje in vzdrževanje

Aparat pred čiščenjem izključite iz električnega omrežja.

Aparata ne potaplajte v vodo ali drugo tekočino.

Delov aparatov ne čistite z jedkimi, agresivnimi ali vnetljivimi čistili, kot sta belilo ali alkohol.

Redno čistite zunanost ventilatorja, da se ne začne nabirati prah.

- Z mehko, suho krpo očistite zunanost aparata in odvod zraka.

Shranjevanje

- 1 Aparat izklopite in izključite iz električne vtičnice.
- 2 Aparat očistite.
- 3 Aparat shranite na čisto in suho mesto.
- 4 Po čiščenju si temeljito umijte roke.

Odpravljanje težav

To poglavje vsebuje povzetek najpogostejših težav, ki se lahko pojavijo pri uporabi aparata. Če težav s temi nasveti ne morete odpraviti, se obrnite na center za pomoč uporabnikom v svoji državi.

Težava	Možna rešitev
Ventilator se ne vklopi ali izklopi.	Če aparata ni mogoče vklopiti, se prepričajte, da je vtič pravilno priključen, ali poskusite z drugo električno vtičnico.
	Če aparat še vedno ne deluje, se obrnite na center za pomoč uporabnikom v svoji državi.
Daljinski upravljalnik ne deluje.	Preverite, ali sta bateriji pravilno nameščeni v daljinskem upravljalniku, oziroma ju zamenjajte z novima.

	Poskrbite, da je daljinski upravljalnik usmerjen proti sprejemniku signala aparata, in odstranite predmete, ki bi lahko blokirali signale.
Ventilator ne ustvarja dovolj ali pa ustvarja zelo malo zraka.	Zagotovite, da je aparat nastavljen na največjo hitrost ventilatorja, ki zagotavlja maksimalno kroženje zraka. Počakajte, da aparat zaokroži zrak po celem prostoru, kar lahko traja nekaj minut.
	Prepričajte se, da ni ovirana nobena mrežica na dovodih in odvodih zraka.
Ventilator oddaja nenavaden vonj/vonj po zažganem.	Pri prvih nekaj uporabah lahko iz aparata prihaja vonj po plastiki. To je normalno za nov aparat. Če pa aparat oddaja vonj po zažganem, ga nemudoma izklopite in izključite iz električnega omrežja, nato pa se obrnite na center za pomoč uporabnikom v svoji državi.
Ventilator je preglasen.	Višja kot je nastavitev hitrosti ventilatorja aparata, glasnejši je zvok. Če nastavite manjšo hitrost ventilatorja, se bo hrup zmanjšal.
	Nenormalno glasen zvok lahko nastane tudi, če kaj pade v odvod zraka. Nemudoma izklopite aparat in odstranite tujke iz njega.
	Znova preverite vsak korak namestitve glede na navodila v vodniku za hiter začetek ali uporabniškem priročniku in se prepričajte, da je podstavek ventilatorja pravilno sestavljen.
	Če se pojavlja nenormalen zvok, se obrnite na center za pomoč uporabnikom v svoji državi.
Podstavek ventilatorja se maje ali trese.	Preverite, ali je aparat postavljen na ravnih tleh ali ravni površini.
	Preverite, ali so pod aparatom tujki.
	Preverite, ali je podstavek aparata pravilno sestavljen.
	Oglejte si poglavje "Namestitev ventilatorja".
Funkcija za aromo ne deluje dobro (prešibko ali premočno).	Uporabite 2–3 kapljice eteričnega olja.
	Različna eterična olja imajo različne intenzitete.
	Potrebne je nekaj časa, da se vonj razširi po celem prostoru.
Povezava Wi-Fi ni uspešno vzpostavljena.	Pametni telefon naj bo povezan v (domače) omrežje Wi-Fi z 2,4 GHz in ne v omrežje Wi-Fi s 5 GHz ali javno omrežje Wi-Fi. Priporočamo, da za zagotavljanje uspešnega seznanjanja, pred samim začetkom postopka seznanjanja izklopite mobilne podatke.

Omogočiti morate naslednja dovoljenja: "Lokacija", "Shranjevanje", "Bluetooth" in "Lokalno omrežje" v vašem pametnem telefonu. Po uspešni vzpostavitvi povezave Wi-Fi lahko nastavitve za dovoljenja poljubno spreminjate.

Prepričajte se, da ste vnesli pravilno geslo za Wi-Fi. Geslo razlikuje med velikimi in malimi črkami ter je omejeno na 83 znakov. Posebni simboli niso dovoljeni.

Prepričajte se, da je ime vašega domačega omrežja Wi-Fi pravilno. Ime omrežja razlikuje med velikimi in malimi črkami.

Če v pametnem telefonu uporabljate VPN, ga pred pričetkom postopka seznanjanja izklopite.

Če je v usmerjevalniku nastavljen seznam dovoljenih za blokiranje seznanjanja, ga za uspešno vzpostavljanje povezave onemogočite.

Poskrbite, da sta aparat in pametni telefon od usmerjevalnika oddaljena največ 10 metrov.

Aplikacija mora biti posodobljena na najnovejšo različico.

Jamstvo in podpora

1. Firma in naslov sedeža garanta: Versuni Netherlands B.V., Claude Debussylaan 88, Amsterdam
2. Garancijski rok prične teči z dnem dobave blaga kupcu.
3. Podatki o izdelku so razvidni iz dokazila o nakupu
4. Versuni jamči za lastnosti ali brezhibno delovanje v garancijskem roku, ki začne teči z dobavo blaga potrošniku.
5. Pravice potrošnika, če blago nima lastnosti navedenih v garancijskem listu:
Če podjetju Philips v obdobju trajanja garancije predložite veljaven zahtevek, bo po lastni presoji:
 - (i) popravilo izdelek Philips z uporabo novih ali rabljenih originalnih delov Philips, ki so bili preskušeni in so prestali funkcionalne zahteve podjetja Philips, ali
 - (ii) zamenjalo izdelek Philips z nadomestnim izdelkom enakega modela (ali z vašim dovoljenjem z izdelkom, ki ima enake ali zelo podobne funkcije kot originalni izdelek – npr. drug model z enakimi funkcijami ali enak model v drugi barvi), ki je nov ali sestavljen iz novih in/ali rabljenih originalnih delov Philips ter je bil preskušen in je prestal funkcionalne zahteve podjetja Philips, ali
 - (iii) vrnilo kupnino v zameno za izdelek Philips.
6. Postopek, ki ga mora potrošnik uporabiti za uveljavljanje garancije: Potrošnik pri pooblaščenem servisu predloži dokazila o veljavnosti garancije in nemudoma omogoči pregled reklamiranega blaga.
7. Rok za rešitev reklamacije: 30 dni z možnostjo podaljšanja za največ 15 dni.
8. Trajanje garancijskega roka: 24 mesecev.
9. Ozemeljsko območje veljavnosti garancije: Globalna.

10. Opozorilo: Potrošnik ima zakonsko pravico, da zoper prodajalca v primeru neskladnosti blaga brezplačno uveljavlja jamčevalne zahtevke in da garancija ne izključuje pravic potrošnika, ki izhajajo iz obveznega jamstva za skladnost blaga.

11. Garant zagotavlja potrošniku vzdrževanje, nadomestne dele in priklopne aparate še tri leta po poteku garancije

12. Pooblaščen servis: Ježek servis in trgovina d.o.o., Cesta 24. junija 2, 1231 Ljubljana Črnuče, tel. 38640720333, info@servis-jezek.si

Naročanje delov ali dodatne opreme

Če želite zamenjati del ali kupiti dodaten del, se obrnite na prodajalca Philipsovih izdelkov ali obiščite spletno stran **www.philips.com/support**.

V primeru težav pri nabavi delov se obrnite na Philipsov center za pomoč uporabnikom v svoji državi.

Informacije za identifikacijo modelov CX7550, na katere se nanašajo informacije

Opis	Simbol	Vrednost	Enota
Najvišja stopnja pretoka ventilatorja	F	40,7	m ³ /min
Izhodna moč ventilatorja	P	26,8	W
Servisna vrednost	SV	1,5	(m ³ /min)/W
Poraba energije v stanju pripravljenosti	P _{SB}	0,6	W
Raven zvočne moči ventilatorja	L _{WA}	58	dB(A)
Raven zvočnega tlaka ventilatorja	L _{pmc}	43,9	dB(A)
Najvišja hitrost zraka	C	4,0	metri/sekundo
Standard merjenja servisne vrednosti	IEC60879:2019		
Kontaktne podatki za več informacij	DAP B.V. Tussendiepen 4 a, 9206AD Drachten, Nizozemska		
Najvišja hitrost zraka (na odvodu zraka)	C	8,4	metri/sekundo

Dôležité

Pred použitím zariadenia si pozorne prečítajte tento návod a odložte si ho na neskoršie použitie.

Na zaistenie najlepšieho výkonu sa uistite, že je firmvér stĺpového ventilátora aktualizovaný na najnovšiu verziu. Aktualizáciu môžete vykonať prostredníctvom aplikácie Air+ (iba pre produkt s funkciou Wi-Fi/Bluetooth).

Nebezpečenstvo

- Zabráňte vniknutiu kvapaliny alebo horľavého čistiaceho prostriedku do zariadenia, aby ste predišli zásahu elektrickým prúdom a/alebo nebezpečenstvu požiaru.

Varovanie

- Toto zariadenie môžu používať deti staršie ako 8 rokov a osoby, ktoré majú obmedzené telesné, zmyslové alebo mentálne schopnosti alebo nemajú dostatok skúseností a znalostí, pokiaľ sú pod dozorom alebo im bolo vysvetlené bezpečné používanie tohto zariadenia a za predpokladu, že rozumejú príslušným rizikám.
- Deti sa nesmú hrať s týmto spotrebičom.
- Deti bez dozoru nesmú čistiť ani vykonávať údržbu tohto zariadenia.
- Zariadenie uchovávajte mimo dosahu detí mladších ako 3 roky, pokiaľ nie sú pod neustálym dozorom.
- Zariadenie nie je určené na používanie osobami (vrátane detí) so zníženými fyzickými, zmyslovými alebo mentálnymi schopnosťami alebo s nedostatkom skúseností a vedomostí, iba ak na ne osoba zodpovedná za ich bezpečnosť nedohliada alebo ich nepoučí o používaní zariadenia.
- Deti musia byť pod dozorom, aby sa nehrali so zariadením.
- Neblokujte miesto kde vzduch vchádza a vychádza zo zariadenia, napr. umiestnením predmetov.
- Nevkladajte prsty, podlhovasté veci, ani iné predmety do zariadenia, aby ste predišli zásahu elektrickým prúdom, telesnému zraneniu alebo požiaru.
- Zariadenie nepoužívajte v blízkosti plynových spotrebičov a kozubov.
- V blízkosti zariadenia nestriekajte žiadne horľavé látky, ako napríklad insekticídy či voňavky.
- Zariadenie nepoužívajte v prípade viditeľných známkov poškodenia zariadenia, zástrčky, elektrického kábla.
- Zariadenie nepoužívajte, ak spadlo.
- Poškodený sieťový kábel smie vymeniť jedine personál spoločnosti Philips, servisné centrum autorizované spoločnosťou Philips alebo osoba s podobnou kvalifikáciou, aby nedošlo k nebezpečnej situácii.
- VAROVANIE: Nové aj použité batérie uchovávajte mimo dosahu detí. Prehltnutie môže spôsobiť chemické popáleniny, prederavenie mäkkého tkaniva a smrť. Do 2 hodín od požitia sa môžu vyskytnúť vážne popáleniny. Ak si myslíte, že batéria bola prehltnutá alebo sa dostala dovnútra inej časti tela, okamžite vyhľadajte lekársku pomoc.

- VAROVANIE: Použité batérie okamžite a bezpečne zlikvidujte.
- Štandardné rozhranie Wi-Fi založené na štandarde 802.11b/g/n/ax vo frekvenčnom pásme 2412 – 2472 MHz s maximálnym výstupným výkonom 64 mW EIRP (iba pre produkt s funkciou Wi-Fi).
- Verzia Bluetooth 5.2 (LE) vo frekvenčnom pásme 2402 – 2480 MHz s rádiový frekvenčným výstupom menej ako 10 mW EIRP (iba pre produkt s funkciou Bluetooth).

Upozornenie

- Zariadenie nemie byť umiestnené priamo pod zásuvkou.
- Zariadenie vždy umiestnite a používajte na suchom, stabilnom, rovnom a vodorovnom povrchu.
- Zariadenie nepoužívajte v prostredí s vysokou vlhkosťou, ako je kúpeľňa, toaleta, kuchyňa, bazén a akékoľvek iné vonkajšie prostredie.
- Na zariadenie si nesadajte a nestavajte sa naň. Predídte silným nárazom zariadenia. Na zariadenie nekladte žiadne predmety.
- Zariadenie vždy odpojte zo zásuvky, keď ho chcete presunúť, očistiť alebo vykonať akúkoľvek potrebnú údržbu. Po zostavení, počas prevádzky alebo čistenia neodstraňujte chrániče.
- Zariadenie je určené len na použitie v domácnosti za bežných podmienok.
- Na prácu s týmto diaľkovým ovládaním používajte výhradne jednorázovú batériu, ktorá je uvedená v používateľskej príručke.
- Nenabíjajte batérie, ktoré nie sú určené na nabíjanie.
- Produkty a batérie uchovávajte mimo dosahu ohňa a nevystavujte ich priamemu slnečnému žiareniu ani vysokým teplotám.
- Ak je produkt nezvyčajne horúci, zápacha alebo mení farbu, prestaňte ho používať a kontaktujte spoločnosť Philips.
- Napájací kábel nenavíjajte okolo základne.
- Stĺpový ventilátor neumiestňujte na okno. Stĺpový ventilátor nevystavujte vode ani mokrým či vlhkým oblastiam. Stĺpový ventilátor nevystavujte otvorenému plameňu, zdrojom tepla ani iným spotrebičom na ohrievanie a varenie.
- Do žiadneho otvoru na stĺpovom ventilátore nič neumiestňujte.
- Diaľkové ovládanie a batérie neumiestňujte do mikrovlnných rúr ani na indukčné variče.
- Diaľkový ovládač ani batériu neupravujte, neprepichujte, nepoškodzuje ani nerozoberajte, aby sa batérie neprehriali alebo nevypustili toxické či nebezpečné látky. Neskratujte batériu.
- Ak sú batérie poškodené alebo vytekajú, zabráňte kontaktu s pokožkou alebo očami. Ak k tomu dôjde, okamžite dôkladne opláchnite postihnuté miesta vodou a vyhľadajte lekársku pomoc.
- Pri manipulácii s batériami sa uistite, že vaše ruky, diaľkový ovládač aj batérie sú suché.
- Vložte 2 alkalické batérie typu LR03-AAA-1,5 V s pólmi + a -, ktoré ukazujú smerom určeným v priestore pre batérie alebo držiakom.
- Nemiešajte rôzne značky a typy batérií, nemiešajte nové a použité batérie a nepoužívajte batérie s rozdielnymi kódmi dátumov.
- Ak diaľkový ovládač nebudete dlhšiu dobu používať, vyberte z neho batérie.

- Aby ste sa vyhli náhodnému skratu batérií po ich vybratí, nedovoľte, aby póly batérií prišli do kontaktu s kovovým predmetom (napr. mincami, sponkami do vlasov, prsteňmi). Neobalujte batérie hliníkovou fóliou. Pred likvidáciou vložte svorky batérie alebo batérie do plastového vrečka.
- V diaľkovom ovládači nenechávajte prázdne jednorázové batérie.
- Ak ste alergickí na esenciálne oleje, nepoužívajte aromatickú funkciu.
- Pred použitím aromatickej funkcie si pozorne prečítajte používateľskú príručku esenciálnych olejov.
- Pred nakvapkaním aromatického oleja do aromatickej nádoby sa uistite, že je výrobok odpojený.
- Neodporúčame používanie aromatickej funkcie ak máte dýchacie problémy.
- Ak sa počas používania aromatickej funkcie necítite dobre, okamžite ju vypnite.
- Nepoužívajte ho pre batolátá, tehotné a dojčiacie ženy.
- Neodporúčame používať iné látky ako esenciálne oleje.
- Označenie „T“ na typovom štítku označuje, že tento ventilátor je vhodný na použitie v tropických podmienkach.

Elektromagnetické polia (EMF)

Tento spotrebič vyhovuje príslušným normám a smerniciam týkajúcim sa vystavenia elektromagnetickým poliam.

Recyklácia



Tento symbol znamená, že tento výrobok sa nesmie zneškodňovať s bežným odpadom z domácnosti (smernica 2012/19/EÚ).



- Tento symbol znamená, že tento výrobok obsahuje jednorázové batérie, ktoré sa nesmú likvidovať spolu s bežným komunálnym odpadom. (EÚ) 2023/1542.
- Dodržiavajte pravidlá separovaného zberu elektrických a elektronických výrobkov a batérií vo svojej krajine. Správna likvidácia pomáha zabrániť negatívnym vplyvom na životné prostredie a ľudské zdravie.

Vyberanie jednorázových batérií

Jednorázovú batériu obsahuje iba diaľkový ovládač.

Ak chcete vybrať jednorázové batérie, prečítajte si pokyny na vkladanie a vyberanie batérií v návode na používanie.

Vybité jednorázové batérie vždy vyberte z výrobku. Pri likvidácii batérií vykonajte všetky potrebné bezpečnostné opatrenia.

Zjednodušené vyhlásenie o zhode platné pre EÚ

Spoločnosť DAP B.V. týmto vyhlasuje, že rádiové zariadenie typu CX7550 je v súlade so smernicou 2014/53/EÚ. Plné znenie vyhlásenia o zhode platného pre EÚ je k dispozícii na nasledujúcej webovej stránke: www.philips.com.

Stĺpový ventilátor

Prehľad produktu

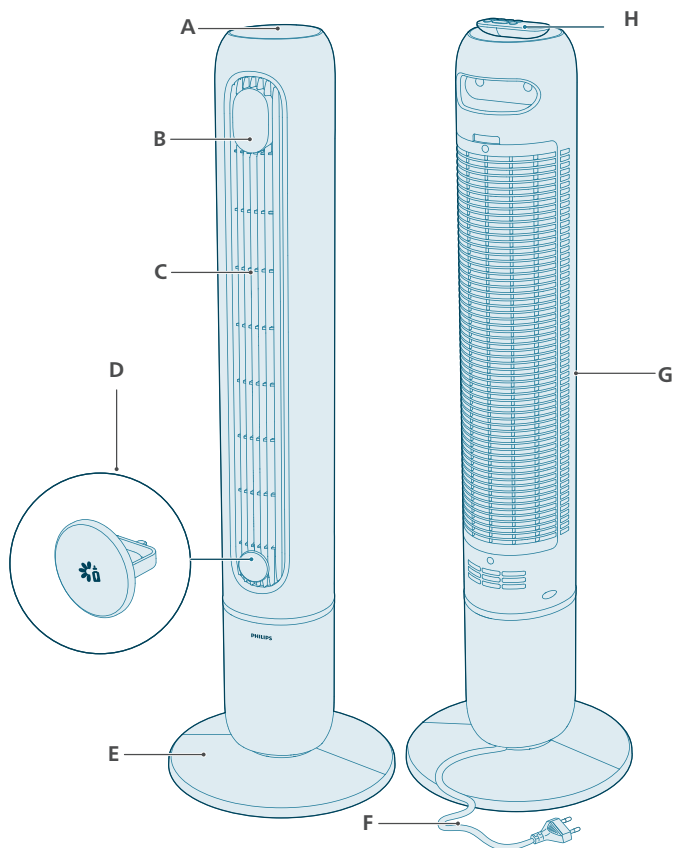





A	Ovládacie tlačidlá	E	Základňa ventilátora
B	Panel displeja	F	Sieťový kábel
C	Výstup vzduchu	G	Vstup vzduchu
D	Aromatizačný box	H	Dialkové ovládanie







Prehľad ovládacích prvkov



Ovládacie tlačidlá

	Prepínač režimov		Tlačidlo časovača
	Tlačidlo zapnutia/pohotovostného režimu		Tlačidlo kmitania
	Voľba rýchlosti ventilátora		

Panel displeja

	Indikátor stlmenia		Režim AutoAdapt
1 – 12 h	Ukazovateľ času		Pokročilý režim spánku
	Manuálna rýchlosť (úrovne 1 – 12)		Režim prirodzeného vánku
	Indikátor pripojenia Wi-Fi		

Prehľad diaľkového ovládača

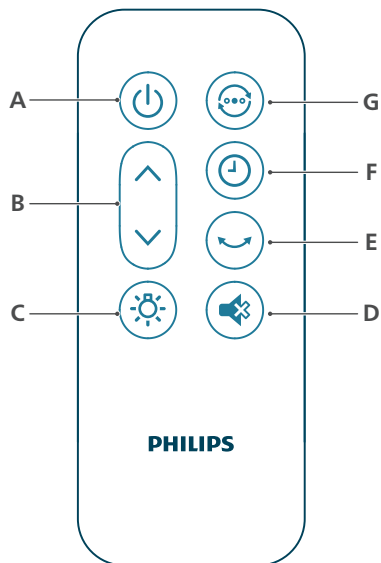

A	Tlačidlo vypínača	E	Tlačidlo kmitania
B	Voľba rýchlosti ventilátora	F	Tlačidlo časovača
C	Vypínač svetiel	G	Tlačidlo prepínania režimov
D	Tlačidlo stlmenia		

Úvodné pokyny

Význam indikátora pripojenia Wi-Fi

Ikona stavu pripojenia Wi-Fi	Stav pripojenia Wi-Fi
Bliká naoranžovo	Pripája sa k inteligentnému telefónu
Svieti naoranžovo	Pripojené k inteligentnému telefónu
Bliká nabiele	Zariadenie sa pripája k serveru
Svieti nabiele	Zariadenie je pripojené k serveru
Vypnutý	Funkcia Wi-Fi je vypnutá alebo svetelné indikátory zariadenia sú vypnuté

Pripojenie Wi-Fi



Prvé nastavenie pripojenia Wi-Fi

1 Prevezmite si a nainštalujte aplikáciu „Air+“ od spoločnosti Philips z obchodu App Store alebo Google Play.

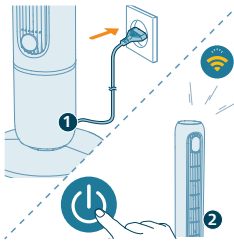

2 Zástrčku stĺpového ventilátora zapojte do elektrickej zásuvky a stlačením hlavného vypínača zapnete zariadenie.

- Indikátor Wi-Fi  pri prvom spustení bliká na oranžovo.

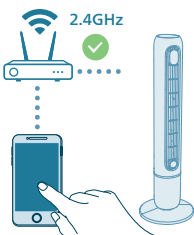

3 Skontrolujte, či je smartfón alebo tablet úspešne pripojený k vašej sieti Wi-Fi.

Poznámka:

Na bezproblémové spárovanie povolte na svojom smartfóne funkciu Bluetooth.

Uistite sa, že smartfón je pripojený k 2,4 GHz (domácej) sieti Wi-Fi, a nie k 5 GHz sieti Wi-Fi alebo verejnej sieti Wi-Fi. Na úspešné spárovanie odporúčame pred začatím procesu párovania vypnúť mobilné dáta.



4 Spustíte aplikáciu Philips „Air+“ a kliknete na položku „Add a device“ (Pridať zariadenie) alebo stlačíte tlačidlo „+“ na obrazovke. Podľa pokynov na obrazovke pripojte zariadenie k sieti.

- Po úspešnom pripojení zostane indikátor Wi-Fi stále svietiť bielo.

Poznámka:

Tieto pokyny platia len pre prípad, keď zariadenie nastavujete prvýkrát. Ak sa zmenila sieť alebo ak sa znova vyžaduje nastavenie, zopakujte ho.

Ak chcete k smartfónu alebo tabletu pripojiť viac ako jedno zariadenie, môžete zariadenie pridať do aplikácie v ďalších smartfónoch bez toho, aby ste museli v zariadení resetovať pripojenie Wi-Fi.

Dbajte na to, aby vzdialenosť medzi vaším smartfónom alebo tabletom a zariadením bola menšia ako 10 m bez akýchkoľvek prekážok.

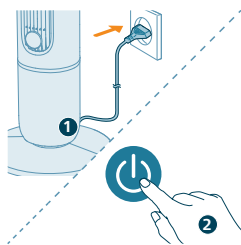

Zresetujte pripojenie Wi-Fi

1 Zástrčku zariadenia zapojte do elektrickej zásuvky a stlačením tlačidla  zapnete stĺpový ventilátor.

2 Stlačte tlačidlo  na 7 sekúnd, kým nezaznie pípnutie.

- Stĺpový ventilátor prejde do režimu párovania.

- Indikátor Wi-Fi  bliká na oranžovo.

3 Postupujte podľa krokov 3 – 4 v časti „Prvé nastavenie pripojenia Wi-Fi“.

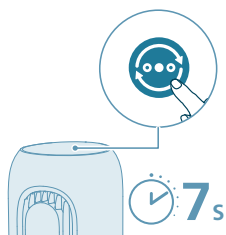

Inštalácia základne ventilátora

Pred prvým použitím odstráňte všetky obalové materiály.

Poznámka: Pred inštaláciou základne skontrolujte, či je ventilátor odpojený od elektrickej zásuvky.

1 Dve spony zarovnajte s montážnymi otvormi na základni ventilátora a potom ich pevne zatlačte na miesto.

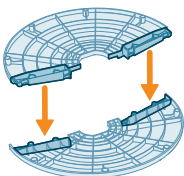

2 Jemne otočte stĺpový ventilátor. Odskrutkovaním odstráňte plastovú maticu, ktorá sa nachádza v spodnej časti stĺpového ventilátora.

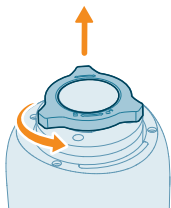

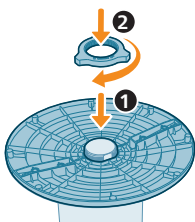

- 3 Základňu pripevnite k stĺpovému ventilátoru. Pevne naskrutkujte plastovú maticu späť.

Prvé použitie diaľkového ovládania

Nebezpečenstvo poškodenia výrobku! Keď diaľkové ovládanie dlhšiu dobu nepoužívate, vyberte z neho batérie.

- 1 Otvorte priečinok na batérie.



- 2 Vložte 2 alkalické batérie typu LR03-AAA-1,5 V so správnou polaritou (+/-) podľa označenia.

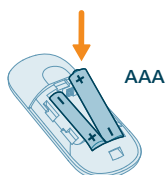

- 3 Zatvorte priečinok na batérie.



Používanie funkcie Aróma

Esenciálne oleje nie sú súčasťou produktu. V prípade potreby si kúpte a používajte esenciálne oleje.

- Pred použitím si pozorne prečítajte a dodržiavajte bezpečnostné pokyny a pokyny na používanie esenciálneho oleja.

Pred pridávaním esenciálnych olejov do aromatizačného boxu sa uistite, že je produkt odpojený od napájania.

- Nepoužívajte iné látky ako esenciálne oleje.

Skontrolujte informácie o zložkách esenciálneho oleja, porovnajte ich so svojimi známymi alergiami a v prípade potreby ho nepoužívajte.

Pred použitím esenciálnych olejov pre dojčatá, tehotné ženy alebo ženy v období dojčenia alebo ak máte respiračné problémy, sa poraďte s lekárom a dodržujte jeho odporúčania.

Ak sa počas používania esenciálnych olejov necítite dobre, cítite podráždenie alebo nepohodlie, prestaňte ich používať.

Aromatickú funkciu s esenciálnymi olejmi nepoužívajte pre dojčatá, tehotné ženy alebo ženy v období dojčenia.



- 1 Zatlačením otvorte aromatizačný box.

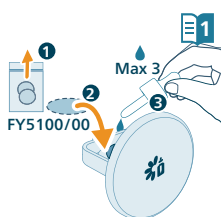

- 2 Odstráňte aromatizačný box a na dodanú aromatizačnú vložku nakvapkajte 2 – 3 kvapky esenciálneho oleja.

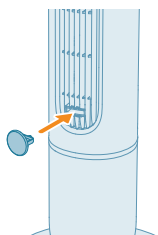



- 3 Aromatizačný box vložte späť do zariadenia.

Používanie stĺpového ventilátora

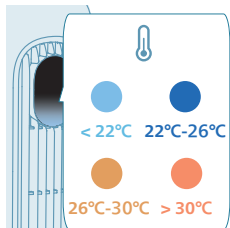
Význam kontrolného svetla teploty



Zobrazenie teploty sa po zapnutí stĺpového ventilátora automaticky rozsvieti a farba svetla sa mení v závislosti od teploty. Túto funkciu môžete vypnúť v aplikácii Air+.

Teplota	Farba	Úroveň teploty
≤ 22 °C		Studené
22 – 26 °C		Komfort
26 – 30 °C		Teplý
> 30 °C		Horúca

Zapnutie a pohotovostný režim

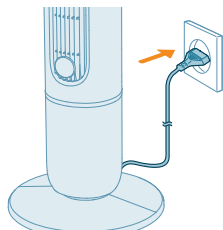

1 Pripojte zástrčku do elektrickej zásuvky.



2 Ak chcete zapnúť stĺpový ventilátor, stlačte tlačidlo  na zariadení alebo diaľkovom ovládaní. Zariadenie vydá zvukový signál.

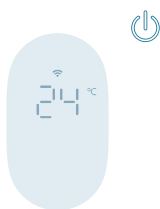

3 Opätovným stlačením tlačidla  prejdete do pohotovostného režimu.

Keď je zariadenie v pohotovostnom režime, na displeji sa pri nízkej jasnosti zobrazuje teplota okolia. Ak chcete vypnúť zobrazenie teploty, deaktivujte túto funkciu v aplikácii.

Prepnutie režimu

Stlačením tlačidla prepínača režimov si môžete vybrať medzi manuálnym režimom, režimom AutoAdapt, režimom prirodzeného vánku a pokročilým režimom spánku.

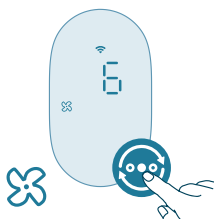

Manuálny režim: Majte pod kontrolou prietok vzduchu a úroveň hluku vďaka úrovniam rýchlosti 1 – 12.

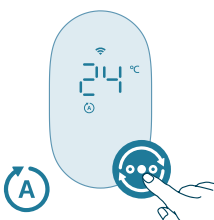

Režim AutoAdapt: Režim AutoAdapt automaticky prispôsobuje rýchlosť ventilátora zmenám teploty v miestnosti, pričom začína poslednou rýchlosťou, ktorú ste manuálne nastavili. Neustále doladuje výkon tak, aby bola zachovaná vaša preferovaná úroveň pohodlia.

V režime AutoAdapt ventilátor reaguje v krokoch po 1 °C:

- Pri každom zvýšení teploty okolia o 1 °C sa rýchlosť ventilátora zvýši o jednu úroveň.
- Pri každom znížení teploty okolia o 1 °C sa rýchlosť ventilátora zníži o jednu úroveň.

Príklad: Ak ste naposledy nastavili ventilátor na rýchlosť 6 a teplota stúpne o 2 °C, ventilátor postupne zvýši nastavenie na rýchlosť 8. Ak teplota následne klesne o 1 °C, automaticky zníži nastavenie na rýchlosť 7.

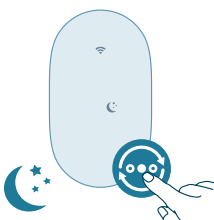

Pokročilý režim spánku: Pokročilý režim spánku každých 30 minút postupne znižuje rýchlosť ventilátora a zároveň vypína osvetlenie displeja. Pomáha vám prirodzene zaspáť a zároveň šetrí energiu.



Režim prirodzeného vánku: Vychutnajte si vánok v režime prirodzeného vánku. Tento režim dynamicky prispôsobuje rýchlosť ventilátora tak, aby napodobňoval prirodzený pohyb vzduchu a v miestnosti vytváral upokojujúci vánok.

Zmena rýchlosti ventilátora

 1-12

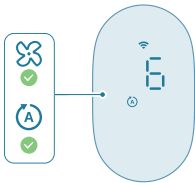

Stlačením tlačidla rýchlosti ventilátora na zariadení alebo šípky na diaľkovom ovládaní môžete zvoliť rýchlosť ventilátora v rozmedzí 1 – 12.

Rýchlosť ventilátora môžete prispôbiť v režime AutoAdapt aj v manuálnom režime.

Používanie funkcie zapínania/vypínania svetelných indikátorov



Stlačením vypínača osvetlenia na diaľkovom ovládaní môžete zapnúť, stlmiť alebo vypnúť osvetlenie zobrazovacieho panela.

Oscilácia

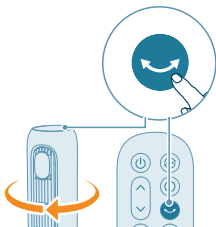

Stlačením tlačidla kmitania na zariadení alebo tlačidla na diaľkovom ovládaní aktivujete funkciu otáčania.

Stlmenie zvuku pípnutia na ventilátore

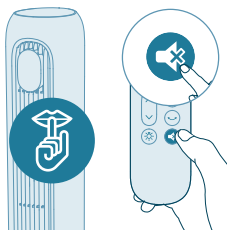

- Stlačením tlačidla stlmenia na diaľkovom ovládaní stlmíte zvuk pípnutia na ventilátore.
- Opätovným stlačením tlačidla stlmenia na diaľkovom ovládaní zrušíte stlmenie zvuku pípnutia na ventilátore.

Čistenie a údržba

Pred začatím čistenia vždy odpojte zariadenie zo siete.

Nikdy neponárajte zariadenie do vody ani inej tekutiny.

Na čistenie akejkoľvek časti zariadenia nepoužívajte abrazívne, agresívne ani horľavé čistiace prostriedky, ako je bieliadlo či alkohol.

Pravidelne čistite vonkajší povrch ventilátora, aby sa na ňom neusadzoval prach.

- Na čistenie vonkajšej časti zariadenia aj výstupu vzduchu používajte mäkkú a suchú handričku.

Uskladnenie

- 1 Vypnite zariadenie a odpojte ho od elektrickej zásuvky.
- 2 Vyčistite zariadenie.
- 3 Zariadenie skladujte na chladnom a suchom mieste.
- 4 Po čistení si vždy dôkladne umyte ruky.

Riešenie problémov

Táto kapitola uvádza najbežnejšie problémy, s ktorými by ste sa pri používaní spotrebiča mohli stretnúť. Ak na základe nižšie uvedených pokynov nedokážete problém vyriešiť, obráťte sa na stredisko služieb zákazníkom vo vašej krajine.

Problém	Možné riešenie
Môj ventilátor sa nedá zapnúť alebo vypnúť.	Ak zariadenie nie je možné zapnúť, skontrolujte, či je zástrčka správne zapojená, alebo skúste inú elektrickú zásuvku.
	Ak zariadenie naďalej nefunguje, obráťte sa na stredisko starostlivosti o zákazníkov vo vašej krajine.
Diaľkové ovládanie nefunguje.	Skontrolujte, či sú v diaľkovom ovládaní správne nainštalované batérie alebo vymeňte batérie za nové.

	Uistite sa, že je diaľkové ovládanie nasmerované na prijímač signálu zariadenia a odstráňte predmety, ktoré by mohli blokovat signály.
Môj ventilátor nedodáva dostatočné množstvo vzduchu alebo je veľmi slabý.	Uistite sa, že je zariadenie nastavené na najvyššie otáčky ventilátora, aby sa zabezpečila maximálna cirkulácia vzduchu. Zariadenie nechajte úplne recirkulovať vzduch v celej miestnosti, môže to trvať niekoľko minút.
	Uistite sa, že sú všetky mriežky vstupu a výstupu vzduchu voľné.
Z ventilátora vychádza zvláštny/spálený zápach.	Pri prvých použitíach môže zo zariadenia vychádzať zápach plastu. Je to normálne na novom zariadení. Ak však zariadenie produkuje zápach po spálení, okamžite ho vypnite a vytiahnite zástrčku zo zásuvky. Následne sa obráťte na Stredisko starostlivosti o zákazníkov vo vašej krajine.
Môj ventilátor je príliš hlučný.	Čím vyššie sú otáčky ventilátora, tým bude zariadenie hlučnejšie. Nastavením na nižšie otáčky ventilátora sa hlučnosť zníži.
	Ak niečo spadne do výstupu vzduchu, môže to tiež spôsobiť abnormálne hlasný zvuk. Okamžite zariadenie vypnite a vyberte z neho cudzie predmety.
	Pri inštalácii opätovne skontrolujte všetky kroky podľa pokynov v stručnej príručke spustenia alebo v používateľskej príručke a uistite sa, že základňa ventilátora je správne zostavená.
	Ak zariadenie vydáva nezvyčajné zvuky, obráťte sa na Stredisko starostlivosti o zákazníkov vo svojej krajine.
Základňa ventilátora sa kolíše alebo vibruje.	Skontrolujte, či je zariadenie umiestnené na rovnej podlahe alebo povrchu.
	Skontrolujte, či pod zariadením nie sú žiadne cudzie predmety.
	Skontrolujte, či je základňa spotrebiča správne zmontovaná.
	Pozrite si kapitolu „Inštalácia ventilátora“.
Moja aromatická funkcia nefunguje dobre (príliš slabá alebo silná).	Použite 2 – 3 kvapky vhodného esenciálneho oleja.
	Rôzne esenciálne oleje môžu mať rôznu vnímanú intenzitu.
	Chvíľu potrvá, kým sa vôňa odparí do celej miestnosti.
Nastavenie siete Wi-Fi nie je úspešné.	Uistite sa, že smartfón je pripojený k 2,4 GHz (domácej) sieti Wi-Fi, a nie k 5 GHz sieti Wi-Fi alebo verejnej sieti Wi-Fi. Na úspešné spárovanie odporúčame pred začatím procesu párovania vypnúť mobilné dáta.

Uistite sa, že sú povolené nasledujúce oprávnenia: „Poloha“, „Úložisko“, „Bluetooth“ a „Miestna sieť“ v smartfóne. Po úspešnom nastavení siete Wi-Fi môžete podľa potreby zmeniť nastavenia oprávnení.

Skontrolujte, či ste zadali správne heslo siete Wi-Fi. V hesle sa rozlišujú veľké a malé písmená, jeho dĺžka je obmedzená na 63 znakov. Špeciálne symboly nie sú akceptované.

Skontrolujte, či je názov domácej siete Wi-Fi správny. V názve siete sa rozlišujú malé a veľké písmená.

Ak v smartfóne používate sieť VPN, pred spustením procesu párovania ju vypnite.

Ak je na vašom smerovači nastavený zoznam povolených položiek na blokovanie párovania, vypnite ho, aby ste zabezpečili úspešné pripojenie.

Uistite sa, že sa zariadenie aj smartfón nachádzajú vo vzdialenosti do 10 metrov od smerovača.

Skontrolujte, či bola aplikácia aktualizovaná na najnovšiu verziu.

Záruka a podpora

Spoločnosť Versuni Netherlands B.V., registrovaná na adrese Claude Debussylaan 88, Amsterdam, NL, ponúka na tento produkt dvojročnú záruku od dátumu zakúpenia (alebo od dátumu dodania, ak je neskorší). Táto záruka sa nevzťahuje na chyby v dôsledku nesprávneho používania alebo nedostatočnej údržby. Naša záruka nemá vplyv na vaše zákonné práva spotrebiteľa. Ak potrebujete ďalšie informácie, náhradné diely alebo uplatniť záruku, navštívte našu webovú stránku **home.id/support**.

Objednanie dielov alebo príslušenstva

Ak potrebujete vymeniť nejaký diel alebo si chcete zakúpiť ďalší diel, navštívte predajcu značky Philips alebo stránku **www.philips.com/support**.

Ak máte pri nákupe dielov problémy, kontaktujte Stredisko starostlivosti o zákazníka spoločnosti Philips vo vašej krajine.

Informácie na identifikáciu CX7550, na ktorý sa informácie vzťahujú

Popis	Symbol	Hodnota	Jednotka
Maximálny prietok ventilátora	F	40,7	m ³ /min
Výstupný výkon ventilátora	P	26,8	W
Prevádzková hodnota	SV	1,5	(m ³ /min)/W

Spotreba energie v pohotovostnom režime	P_{SB}	0,6	W
Hladina skustického výkonu ventilátora	L_{WA}	58	dB(A)
Hladina akustického tlaku ventilátora	L_{pMC}	43,9	dB(A)
Maximálna rýchlosť prúdenia vzduchu	C	4,0	m/s
Norma merania pre prevádzkovú hodnotu	IEC60879:2019		
Kontaktné údaje na získanie ďalších informácií	DAP B.V. Tussendiepen 4 a, 9206AD Drachten, Holandsko		
Maximálna rýchlosť prúdenia vzduchu (pri výstupe vzduchu)	C	8,4	m/s

Važno

Pre korišćenja aparata pažljivo pročitajte ove informacije i sačuvajte ih za buduće potrebe.

Da biste obezbedili najbolje performanse, preporučujemo da stubni ventilator nadogradite na najnoviju verziju firmvera. Ovu nadogradnju možete da obavite pomoću aplikacije Air+ (samo za proizvode sa Wi-Fi/Bluetooth funkcijom).

Opasnost

- Da biste izbegli opasnost od strujnog udara i/ili požara, vodite računa da u uređaj ne uđe voda ili neka druga tečnost, kao ni zapaljivi deterdženti.

Upozorenje

- Ovaj aparat mogu da koriste deca starija od 8 godina i osobe sa smanjenim fizičkim, senzornim ili mentalnim sposobnostima, ili nedostatkom iskustva i znanja, pod uslovom da su pod nadzorom ili da su dobile uputstva za bezbednu upotrebu aparata i da razumeju moguće opasnosti.
- Deca ne bi trebalo da se igraju aparatom.
- Deca ne bi trebalo da čiste aparat niti da ga održavaju bez nadzora.
- Decu mlađu od 3 godine trebalo bi držati dalje od aparata, osim ako su pod stalnim nadzorom.
- Ovaj aparat nije namenjen za upotrebu od strane osoba (uključujući decu) sa smanjenim senzornim ili mentalnim sposobnostima, ili nedostatkom iskustva i znanja, osim pod nadzorom ili na osnovu uputstava za upotrebu aparata datih od strane osobe koja odgovara za njihovu bezbednost.
- Potrebno je da deca budu pod nadzorom da se ne bi igrala sa aparatom.
- Nemojte blokirati ulaz i izlaz vazduha, npr. tako što ćete nešto spustiti na izlaz za vazduh ili ispred ulaza za vazduh.
- Nemojte da umećete prste, štapiće niti druge predmete u aparat kako biste izbegli strujni udar, povrede ili požar.
- Nemojte da koristite aparat blizu uređaja na gas i kamina.
- Oko aparata nemojte da prskate zapaljive materije, poput insekticida ili parfema.
- Nemojte da koristite aparat ako postoje vidljivi znakovi oštećenja na aparatu, utikaču i kabl za napajanje.
- Nemojte da koristite ovaj uređaj ako je ispušten.
- Ako je kabl za napajanje oštećen, uvek mora da ga zameni kompanija Philips, ovlašćeni Philips servisni centar ili na sličan način kvalifikovane osobe kako bi se izbegla opasnost.
- UPOZORENJE: Nove i iskorišćene baterije držite van domašaja dece. Gutanje može da dovede do hemijskih opekotina, razlaganja mekog tkiva i smrti. Do ozbiljnih opekotina može da dođe u roku od 2 sata od gutanja. Ako mislite da je došlo do gutanja baterije ili stavljanja u bilo koji deo tela, odmah potražite medicinsku pomoć.
- UPOZORENJE: Trenutno i bezbedno odložite iskorišćene baterije.

- Standardni Wi-Fi interfejs zasnovan na 802.11b/g/n/ax pri 2412–2472 MHz sa maksimalnom izlaznom snagom od 64 mW EIRP (samo za proizvode sa funkcijom Wi-Fi).
- Bluetooth verzija 5.2 (LE) na frekvenciji od 2402–2480 MHz sa RF izlaznom snagom manjom od 10 mW EIRP (samo za proizvode sa funkcijom Bluetooth).

Oprez

- Uredaj ne sme da stoji direktno ispod utičnice.
- Aparat uvek postavite i koristite na suvoj, stabilnoj, ravnoj i horizontalnoj površini.
- Aparat nemojte da koristite u okruženjima sa visokom vlažnošću, kao što je kupatilo, toalet, kuhinja, bazen ili bilo koje okruženje na otvorenom.
- Nemojte da stojite niti da sedite na aparatu. Nemojte da udarate aparat. Nemojte ništa da stavljate na aparat.
- Uvek isključite aparat iz utičnice kada želite da ga premestite ili očistite, odnosno da obavite bilo koje drugo potrebno održavanje. Nakon sklapanja nemojte da uklanjate štitnike tokom korišćenja ili čišćenja.
- Aparat je namenjen samo za kućnu upotrebu pod normalnim uslovima rada.
- Ovim daljinskim upravljačem rukujte samo pomoću tipa jednokratne baterije koji je naveden u korisničkom priručniku.
- Nemojte ponovo da puniti nepunjive baterije.
- Držite proizvod i baterije dalje od vatre i ne izlažite ih direktnoj sunčevoj svetlosti ili visokim temperaturama.
- Ako proizvod postane nenormalno vruć ili počne da ispušta neprijatan miris, odnosno ako promeni boju, prestanite sa korišćenjem proizvoda i obratite se kompaniji Philips.
- Nemojte da namotavate kabl za napajanje oko postolja.
- Ne postavljajte stubni ventilator na prozor. Držite stubni ventilator dalje od vode i mokrih ili vlažnih područja. Držite stubni ventilator dalje od otvorenog plamena, izvora toplote ili drugih aparata za grejanje i kuvanje.
- Ne stavljajte ništa u bilo koji otvor na stubnom ventilatoru.
- Ne stavljajte daljinski upravljač i baterije u mikrotalasne pećnice ili na indukcione šporete.
- Nemojte da menjate, bušite, oštećujete niti da rastavljate daljinski upravljač ili bateriju da biste sprečili zagrevanje baterija ili ispuštanje otrovnih ili opasnih supstanci. Ne izazivajte kratak spoj baterije.
- Ako su baterije oštećene ili cure, izbegavajte kontakt sa kožom ili očima. Ako do toga dođe, odmah temeljno isperite vodom i potražite pomoć lekara.
- Prilikom rukovanja baterijama, uverite se da su vam ruke, daljinski upravljač i baterije suvi.
- Umetnite 2 alkalne baterije tipa LR03-AAA od 1,5 V tako da polovi + i - budu okrenuti kao što je označeno u odeljku ili držaču za baterije.
- Nemojte da mešate različite marke i tipove baterija, nemojte da mešate nove i korišćene baterije i nemojte da koristite baterije sa različitim datumskim kodovima.
- Izvadite baterije iz daljinskog upravljača ako ga nećete koristiti duže vreme.

- Da biste izbegli da slučajno izazovete kratak spoj na baterijama nakon uklanjanja, ne dozvolite da kontakti na baterijama dođu u dodir sa metalnim predmetima (npr. novčići, ukosnice, prstenje). Nemojte da umotavate baterije u aluminijumsku foliju. Trakom prekrijte terminale baterija ili ih stavite u plastičnu kesu pre odlaganja.
- Nemojte da ostavljate prazne jednokratne baterije u daljinskom upravljaču.
- Nemojte da koristite funkciju arome ako ste alergični na esencijalna ulja.
- Pažljivo pročitajte korisnički priručnik za esencijalna ulja pre korišćenja funkcije za aromu.
- Proverite da li je proizvod isključen sa napajanja pre sipanja esencijalnih ulja u posudu za funkciju arome.
- Ne preporučuje se da koristite funkciju arome ako imate respiratornih problema.
- Ako se ne osećate dobro tokom korišćenja funkcije arome, odmah zaustavite tu funkciju.
- Nemojte da koristite funkciju arome za novorođenčad, trudnice ili žene u periodu laktacije.
- Ne preporučuje se da koristite druge supstance osim esencijalnih ulja.
- Oznaka „T“ na tipskoj pločici ukazuje na to da je ovaj ventilator pogodan za upotrebu u tropskoj klimi.

Elektromagnetna polja (EMF)

Ovaj aparat usklađen je sa primenjivim standardima i propisima u vezi sa izlaganjem elektromagnetnim poljima.

Reciklaža



Ovaj simbol ukazuje na to da ovaj proizvod ne sme da se odlaže sa običnim kućnim otpadom (2012/19/EU).



- Ovaj simbol ukazuje na to da ovaj proizvod sadrži baterije za jednokratnu upotrebu koje ne smete da odlažete sa običnim kućnim otpadom (EU)2023/1542.
- Pridržavajte se propisa vaše zemlje u vezi sa zasebnim prikupljanjem otpadnih električnih i elektronskih proizvoda i baterija. Pravilno odlaganje pomaže u sprečavanju negativnih posledica po zdravlje ljudi i životnu sredinu.

Uklanjanje jednokratnih baterija

Samo daljinski upravljač sadrži baterije koje mogu da se odlože.

Da biste uklonili jednokratne baterije, pogledajte uputstva za stavljanje i/ili uklanjanje baterija u korisničkom priručniku.

Uvek uklonite ispražnjene baterije za jednokratnu upotrebu iz proizvoda.
Preduzmite sve neophodne mere predostrožnosti prilikom odlaganja baterija.



- Ovaj simbol ukazuje na to da ovaj proizvod ne sme da se odlaže sa običnim kućnim otpadom (2012/19/EU).

Vaš stubni ventilator

Pregled proizvoda

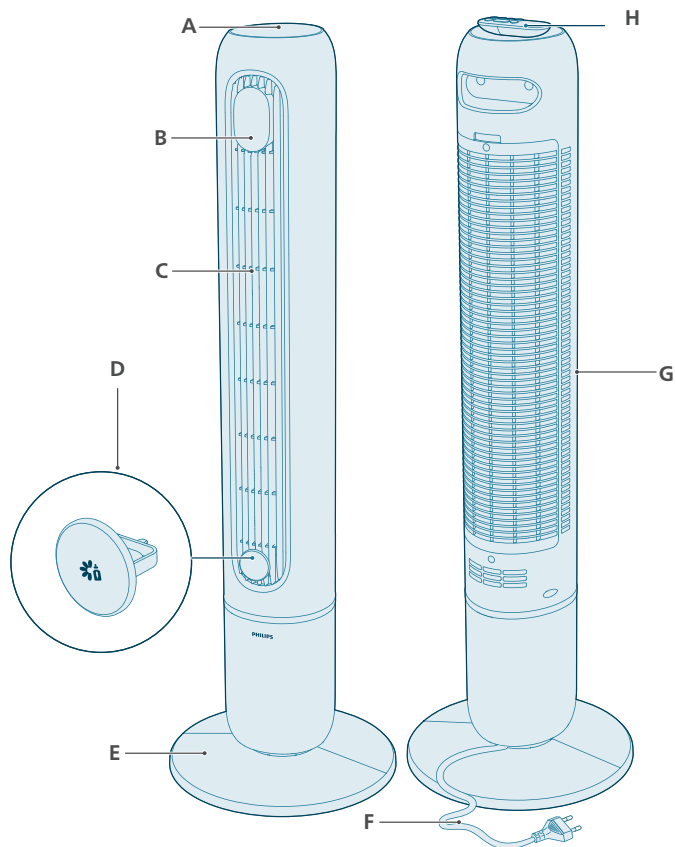

A Kontrolna dugmad

E Postolje ventilatora

B Ekran

F Kabl za napajanje

C Otvor za izlaz vazduha**G** Ulazni otvor za vazduh**D** Posuda za funkciju arome**H** Daljinski upravljač

Pregled komandi



Kontrolna dugmad



Prekidač za biranje režima rada



Dugme za tajmer



Dugme za uključivanje/režim pripravnosti



Dugme za pulsiranje



Izbor brzine ventilatora

Ekran



Indikator za isključivanje zvuka



Režim AutoAdapt

1–12 h

Indikator tajmera



Napredni režim za spavanje



Ručna brzina (nivoi 1–12)



Režim prirodnog povetarca



Wi-Fi indikator

Pregled daljinskog upravljača

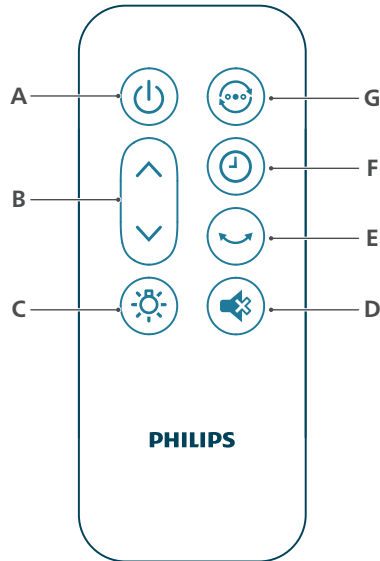

A	Dugme za uključivanje/isključivanje	E	Dugme za pulsiranje
B	Izbor brzine ventilatora	F	Dugme za tajmer
C	Dugme za uključivanje/isključivanje svetla	G	Dugme za promenu režima
D	Dugme za isključivanje zvuka		

Kako početi

Razumevanje Wi-Fi indikatora

Status Wi-Fi ikone

Treperi narandžasto

Svetli narandžasto

Treperi belo

Svetli belo

Isključen

Status Wi-Fi veze

Povezivanje sa pametnim telefonom

Uspostavljena je veza sa pametnim telefonom

Povezivanje na server

Uspostavljena je veza sa serverom

Wi-Fi funkcija je onemogućena ili su svetla uređaja isključena

Wi-Fi veza

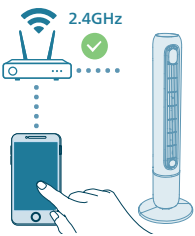
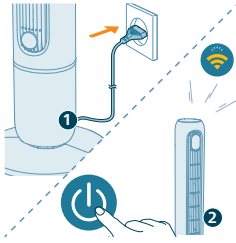

Prvo podešavanje Wi-Fi veze

1 Preuzmite i instalirajte aplikaciju Philips „Air+“ sa portala App Store ili Google Play.

2 Uključite utikač stubnog ventilatora u utičnicu i pritisnite dugme za napajanje da biste uključili aparat.

- Wi-Fi indikator  prvi put treperi narandžasto.

3 Proverite da li je pametni telefon ili tablet uspešno povezan na Wi-Fi mrežu.

Napomena:

Omogućite Bluetooth funkciju na pametnom telefonu da biste osigurali glatko uparivanje.

Uverite se da je pametni telefon povezan na (kućnu) Wi-Fi mrežu od 2,4 GHz, a ne na Wi-Fi mrežu od 5 GHz ili na javnu Wi-Fi mrežu. Da bi uparivanje bilo uspešno, predlažemo da isključite mobilne podatke pre pokretanja procesa uparivanja.

4 Pokrenite aplikaciju Philips „Air+“ i kliknite na „Add a device“ (**Dodaj uređaj**) ili pritisnite dugme „+“ na ekranu. Pratite uputstva na ekranu da biste povezali aparat na mrežu.

- Nakon uspešnog povezivanja, indikator Wi-Fi mreže stalno svetli belom bojom.

Napomena:

Ovo uputstvo važi samo za prvo podešavanje aparata. Ponovite podešavanje ako se mreža promenila ili ako je podešavanje ponovo potrebno.

Ako želite da povežete više aparata sa pametnim telefonom ili tabletom, aparat možete da dodate putem aplikacije na drugim pametnim telefonima bez resetovanja Wi-Fi veze na uređaju.

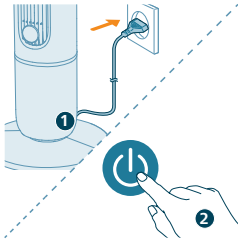

Uverite se da je udaljenost između vašeg pametnog telefona ili tableta i aparata manja od 10 m bez ikakvih prepreka.

Resetovanje Wi-Fi veze

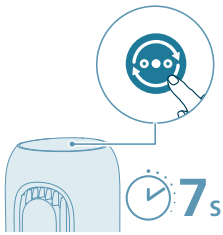

- 1 Uključite utikač aparata u utičnicu i pritisnite  da biste uključili stubni ventilator.



- 2 Dugo pritisnite dugme  7 sekundi dok ne čujete zvučni signal.
 - Stubni ventilator prelazi u režim uparivanja.
 - Wi-Fi indikator  treperi narandžasto.
- 3 Pratite korake 3–4 iz odeljka „Prvo podešavanje Wi-Fi veze“.

Instaliranje postolja ventilatora

Uklonite svu ambalažu pre prve upotrebe.

Napomena: Uverite se da je ventilator isključen iz električne utičnice pre instaliranja postolja.

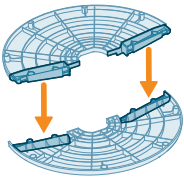

- 1 Poravnajte dve kopče sa montažnim prorezima na postolju ventilatora, a zatim ih čvrsto pritisnite na mesto.

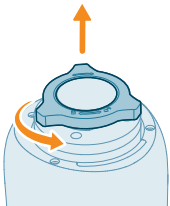

- 2 Nežno okrenite stubni ventilator naopako. Uklonite plastičnu navrtku koja se nalazi na dnu stubnog ventilatora tako što ćete je odvrnuti.

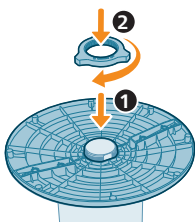

- 3 Pričvrstite postolje na stubni ventilator. Snažno ponovo uvrnite plastičnu navrtku.

Prvo korišćenje daljinskog upravljača

Rizik od oštećenja aparata! Kada se daljinski upravljač neće duže koristiti, uklonite bateriju.

- 1 Otvorite odeljak baterije.

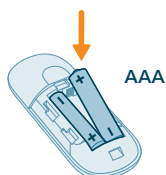

- 2 Umetnite 2 alkalne baterije tipa LR03-AAA-1.5V pazeći na polaritet (+/-), kao što je označeno.

- 3 Zatvorite odeljak za baterije.



Korišćenje funkcije arome

Esencijalna ulja se ne isporučuju sa proizvodom. Kupite i koristite esencijalna ulja po potrebi.

Pažljivo pročitajte i pratite uputstva za bezbednost i upotrebu esencijalnog ulja pre nego što ga upotrebite.

Uverite se da je proizvod isključen iz napajanja pre dodavanja esencijalnih ulja u posudu za funkciju arome.

Nemojte da koristite druge supstance osim esencijalnih ulja.

Proverite informacije o sastojcima esencijalnog ulja u odnosu na vaše poznate alergije i nemojte ga koristiti ako je potrebno.

Obratite se lekaru i pratite njegove preporuke pre upotrebe esencijalnog ulja za bebe, trudnice ili žene u periodu laktacije, odnosno ako imate respiratornih problema.

Ako se ne osećate dobro, osećate iritaciju ili nelagodnost tokom upotrebe esencijalnog ulja, prestanite da ga koristite.

Ne koristite funkciju arome sa esencijalnim uljima za odojčad, trudnice ili žene u periodu laktacije.

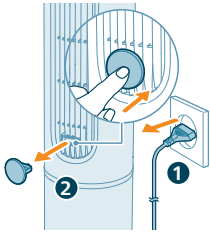

1 Pritisnite da biste otvorili posudu za funkciju arome.

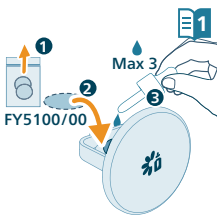

2 Uklonite posudu za funkciju arome i stavite 2–3 kapi esencijalnih ulja na isporučeni jastučić za aromu.

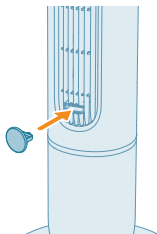



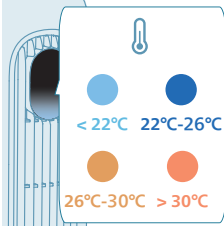

3 Vratite posudu za funkciju arome u aparat.

Korišćenje stubnog ventilatora

Razumevanje svetla za temperaturu



Ekran za temperaturu automatski zasvetli kada je stubni ventilator uključen, a boja svetla se menja u zavisnosti od temperature. Ova funkcija može da se onemogućiti u aplikaciji Air+.

Temperatura	Boja	Nivo temperature
≤ 22 °C		Hladna
22–26 °C		Ugodno
26–30 °C		Topla
> 30 °C		Vruće

Uključivanje i stanje mirovanja

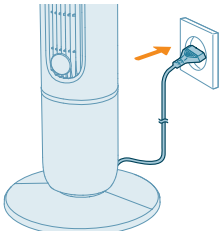

1 Uključite utikač u zidnu utičnicu.



2 Pritisnite dugme  na aparatu ili daljinskom upravljaču da biste uključili stubni ventilator. Aparat će se oglasiti zvučnim signalom.

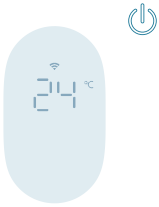

3 Ponovo pritisnite dugme  da biste ušli u režim mirovanja.

Dok je aparat u stanju mirovanja, na ekranu se prikazuje ambijentalna temperatura uz nisku osvetljenost. Da biste isključili prikaz temperature, onemogućite ovu funkciju u aplikaciji.

Menjanje režima

Pritisnite dugme za promenu režima da biste izabrali ručni režim, režim AutoAdapt, režim prirodnog povetarca i napredni režim za spavanje.

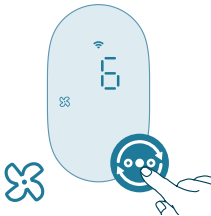

Ručni režim: Zadržite kontrolu nad protokom vazduha i nivoom zvuka uz nivoe brzine 1–12.

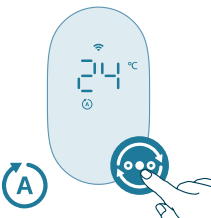

Režim AutoAdapt: AutoAdapt automatski prilagodava brzinu ventilatora kako se sobna temperatura menja, počevši od poslednje brzine koju ste ručno postavili. Kontinuirano fino podešava performanse kako bi se održao vaš željeni nivo udobnosti.

U režimu AutoAdapt, ventilator reaguje u koracima od 1 °C:

- Za svako povećanje ambijentalne temperature od 1 °C, brzina ventilatora se povećava za jedan nivo.
- Za svako smanjenje ambijentalne temperature od 1 °C, brzina ventilatora se smanjuje za jedan nivo.

Primer: Ako ste poslednji put podesili ventilator na brzinu 6, a temperatura poraste za 2 °C, ventilator će se postepeno povećavati do brzine 8. Ako temperatura zatim padne za 1 °C, automatski će se smanjiti na brzinu 7.



Napredni režim za spavanje: Napredni režim za spavanje postepeno smanjuje brzinu ventilatora svakih 30 minuta dok isključuje svetla na ekranu. Pomaže vam da prirodno utonete u san dok štedite energiju.



Režim prirodnog povetarca: Osetite vetar uz režim prirodnog povetarca. Ovaj režim dinamički prilagodava brzine ventilatora kako bi oponašao prirodno kretanje vazduha i pružio umirujući povetarac u prostoriji.

Menjanje brzine ventilatora

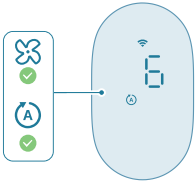

Pritisnite dugme za brzinu ventilatora na aparatu ili dugme sa strelicom na daljinskom upravljaču da biste izabrali brzinu ventilatora 1–12.

Možete da prilagodite brzinu ventilatora u režimu AutoAdapt i u ručnom režimu.

Korišćenje funkcije uključivanja/isključivanja svetla



Pritisnite dugme za uključivanje/isključivanje svetla na daljinskom upravljaču da biste uključili, prigušili ili isključili svetlo na ekranu.

Oscilacija

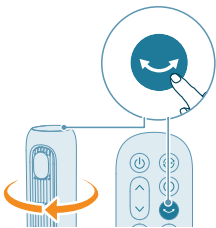

Pritisnite dugme za oscilaciju na aparatu ili daljinskom upravljaču da biste aktivirali funkciju rotacije.

Isključivanje zvučnog signala na ventilatoru

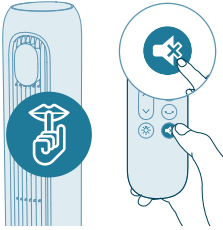

- Pritisnite dugme za isključivanje zvuka na daljinskom upravljaču da biste isključili zvučni signal na ventilatoru.
- Ponovo pritisnite dugme za isključivanje zvuka na daljinskom upravljaču da biste uključili zvučni signal.

Čišćenje i održavanje

Aparat uvek isključite iz napajanja pre nego što počnete sa čišćenjem.

Nikada nemojte da uranjate aparat u vodu ili neku drugu tečnost.

Nikada nemojte da koristite abrazivna, agresivna ili zapaljiva sredstva za čišćenje, kao što je izbeljivač ili alkohol, za čišćenje bilo kojeg dela aparata.

Redovno čistite spoljašnjost ventilatora da biste sprečili nakupljanje prašine.

- Mekom, suvom krpom očistite spoljašnjost aparata i izlaz za vazduh.

Odlaganje

- 1 Isključite aparat i isključite ga iz zidne utičnice.
- 2 Očistite aparat.
- 3 Odložite aparat na hladno, suvo mesto.
- 4 Uvek temeljno operite ruke nakon čišćenja.

Rešavanje problema

U ovom poglavlju ukratko su navedeni najčešći problemi do kojih može da dođe sa aparatom. Ako ne možete da rešite problem pomoću liste mogućih problema u nastavku, obratite se centru za korisničku podršku u svojoj zemlji.

Problem	Moguće rešenje
Ventilator se ne uključuje ili isključuje.	Ako aparat ne može da se uključi, proverite da li je utikač za napajanje pravilno priključen ili probajte sa drugom zidnom utičnicom.
	Ako aparat i dalje ne radi, obratite se centru za korisničku podršku u svojoj zemlji.
Daljinski upravljač ne radi.	Proverite da li su baterije pravilno instalirane u daljinski upravljač ili ih zamenite novim baterijama.

	Proverite da li je daljinski upravljač uperen ka prijemu signala na aparatu i sklonite predmete koji možda blokiraju signal.
Ventilator ne proizvodi dovoljnu količinu vazduha ili je protok vazduha veoma slab.	Proverite da li je aparat podešen na najveću brzinu ventilatora za maksimalnu cirkulaciju vazduha. Omogućite aparatu da potpuno cirkuliše vazduh kroz prostoriju, ovo može da potraje nekoliko minuta.
	Uverite se da nijedna ulazna i izlazna rešetka za vazduh nije blokirana.
Ventilator proizvodi čudan miris / miris paljevine.	Tokom prvih nekoliko korišćenja aparat može da emituje miris plastike. To je normalno na novom aparatu. Međutim, ako aparat proizvodi miris paljevine, isključite aparat i odmah ga isključite iz zidne utičnice, pa se obratite centru za korisničku podršku u svojoj zemlji.
Ventilator je previše glasan.	Što je veća postavka brzine ventilatora aparata, glasniji će biti zvuk. Podesite manju brzinu ventilatora da bi se jačina zvuka smanjila.
	Ako nešto upadne u izlaz za vazduh, to može da izazove neuobičajeno glasan zvuk. Odmah isključite aparat i izvadite strane predmete iz njega.
	Ponovo proverite svaki korak instalacije na osnovu uputstva iz vodiča za brzi početak ili korisničkog priručnika i uverite se da je postolje ventilatora pravilno sastavljeno.
	Ako se čuje neuobičajen zvuk, obratite se centru za korisničku podršku u svojoj zemlji.
Postolje ventilatora je klimavo ili vibrira.	Proverite da li je aparat postavljen na ravan pod ili površinu.
	Proverite da ispod aparata nema stranih predmeta.
	Proverite da li je postolje aparata pravilno sklopljeno.
	Pogledajte poglavlje „Instaliranje ventilatora“.
Funkcija arome ne radi dobro (previše je slaba ili jaka).	Koristite 2–3 kapi odgovarajućeg esencijalnog ulja.
	Različita esencijalna ulja mogu da imaju različiti percipirani intenzitet.
	Potrebno je neko vreme da miris ispari u celu prostoriju.
Wi-Fi podešavanje nije uspešno obavljeno.	Uverite se da je pametni telefon povezan na (kućnu) Wi-Fi mrežu od 2,4 GHz, a ne na Wi-Fi mrežu od 5 GHz ili na javnu Wi-Fi mrežu. Da bi uparivanje bilo uspešno, predlažemo da isključite mobilne podatke pre pokretanja procesa uparivanja.
	Uverite se da su sledeće dozvole omogućene: „Lokacija“, „Odlaganje“, „Bluetooth“ i „Lokalna mreža“ na pametnom telefonu. Nakon uspešnog podešavanja Wi-Fi veze, postavke dozvola možete da promenite po želji.

Proverite da li ste uneli ispravnu lozinku za Wi-Fi. Lozinka razlikuje mala i velika slova i ograničena je na 63 znaka. Specijalni simboli se ne prihvataju.

Proverite da li je mrežni naziv kućne Wi-Fi mreže ispravan. Mrežni naziv prepoznaje mala i velika slova.

Ako koristite VPN na pametnom telefonu, isključite ga pre nego što pokrenete proces uparivanja.

Ako je na ruteru podešena bela lista kako bi se blokiralo uparivanje, onemogućite belu listu da biste omogućili uspešno povezivanje.

Uverite se da su uređaj i pametni telefon u krugu od 10 metara od rutera.

Uverite se da je aplikacija ažurirana na najnoviju verziju.

Garancija i podrška

Kompanija Versuni Netherlands B.V., registrovana na adresi Claude Debussylaan 88, Amsterdam, NL, nudi dvogodišnju garanciju za ovaj proizvod, nakon datuma kupovine (ili datuma isporuke, koji je kasniji). Ova garancija nije važeća ukoliko kvar nastane usled nepravilnog korišćenja ili lošeg održavanja. Naša garancija ne utiče na vaša zakonska prava u skladu sa Zakonom o potrošačima. Za više informacija, rezervne delove ili pokretanje garancije, posetite našu veb-lokaciju home.id/support.

Naručivanje delova ili dodatka

Ukoliko je potrebno da zamenite deo ili ako želite da kupite dodatni deo, obratite se prodavcu Philips proizvoda ili posetite www.philips.com/support. Ako imate problema sa nabavkom delova, obratite se centru za korisničku podršku kompanije Philips u svojoj zemlji.

Informacije za identifikovanje CX7550 na koji se odnose informacije

Opis	Simbol	Vrednost	Jedinica
Maks. brzina protoka ventilatora	F	40,7	m ³ /min
Izlazna snaga ventilatora	P	26,8	W
Servisna vrednost	SV	1,5	(m ³ /min)/W
Potrošnja energije u režimu pripravnosti	P _{SB}	0,6	W
Nivo jačine zvuka ventilatora	L _{WA}	58	dB (A)

370 Srpski

Nivo zvučnog pritiska ventilatora	L_{pmc}	43,9	dB (A)
Maksimalna brzina vazduha	C	4,0	m/s
Standard merenja za servisnu vrednost	IEC60879:2019		
Podaci za kontakt za pronalaženje dodatnih informacija	DAP B.V. Tussendiepen 4 a, 9206AD Drachten, The Netherlands		
Maksimalna brzina vazduha (na izlazu za vazduh)	C	8,4	m/s

Tärkeää

Lue tämä opas huolellisesti ennen laitteen ensimmäistä käyttökertaa ja säilytä se myöhempää tarvetta varten.

Varmista, että tornituulettimen laiteohjelmisto on päivitetty uusimpaan versioon, jotta laite toimii parhaalla mahdollisella tavalla. Voit päivittää laiteohjelmiston Air+-sovelluksella (vain tuotteet, joissa on Wi-Fi/Bluetooth-toiminto).

Vaara

- Älä päästä mitään nestettä tai tulenarkaa puhdistusainetta laitteeseen, sillä se aiheuttaa sähköiskun ja/tai tulipalon vaaran.

Varoitus

- Laitetta voivat käyttää myös yli 8-vuotiaat lapset ja henkilöt, joiden fyysinen tai henkinen toimintakyky on rajoittunut tai joilla ei ole kokemusta tai tietoa laitteen käytöstä, jos heitä on neuvottu laitteen turvallisesta käytöstä tai tarjolla on turvallisen käytön edellyttämä valvonta ja jos he ymmärtävät laitteeseen liittyvät vaarat.
- Lasten ei saa antaa leikkiä laitteella.
- Lasten ei saa antaa puhdistaa tai huoltaa laitetta ilman valvontaa.
- Alle 3-vuotiaat lapset on pidettävä poissa laitteen lähetyviltä ellei heitä valvota jatkuvasti.
- Laitetta ei ole tarkoitettu lasten tai sellaisten henkilöiden käyttöön, joiden fyysinen tai henkinen toimintakyky on rajoittunut tai joilla ei ole kokemusta tai tietoa laitteen käytöstä, muuten kuin heidän turvallisuudestaan vastaavan henkilön valvonnassa ja ohjauksessa.
- Pienten lasten ei saa antaa leikkiä laitteella.
- Ilmanotto- ja ilmanpoistoaukkoja ei saa peittää esimerkiksi asettamalla esineitä niiden eteen.
- Älä laita sormia, tikkuja tai muita esineitä laitteeseen, jotta aiheuta sähköiskuja, vammoja tai tulipalaa.
- Älä käytä laitetta kaasulaitteiden tai tulisijojen läheisyydessä.
- Älä suihkuta mitään tulenarkaa ainetta, kuten hyönteismyrkkyä tai hajusteita, laitteen ympäristöön.
- Älä käytä laitetta, jos laitteessa, pistokkeessa tai virtajohdossa on näkyviä vaurioita.
- Älä käytä laitetta, jos se on pudonnut.
- Jos virtajohto on vahingoittunut, vaihdata se oman turvallisuutesi vuoksi Philipsillä, Philipsin valtuuttamassa huoltoliikkeessä tai muulla ammattitaitoisella korjaajalla.
- VAROITUS: Pidä uudet ja käytetyt paristot poissa lasten ulottuvilta. Pariston nieleminen voi aiheuttaa palovammoja, vaurioittaa pehmytkudoksia ja johtaa kuolemaan. Vakavia palovammoja voi ilmetä kahden tunnin kuluessa nielemisestä. Jos epäilet, että paristo on nieltä tai joutunut muualle kehon sisäpuolelle, hakeudu välittömästi lääkäriin.
- VAROITUS: Hävitä käytetyt paristot välittömästi ja turvallisesti.

- WiFi-vakioliitântä, joka perustuu 802.11b/g/n/ax-standardiin 2 412–2 472 MHz:n taajuudella ja jonka lähtöteho on enintään 64 mW EIRP (vain tuotteet, joissa on Wi-Fi-toiminto).
- Bluetooth-versio 5.2 (LE) taajuudella 2 402–2 480 MHz, RF-lähtöteho alle 10 mW EIRP (vain tuotteet, joissa on Bluetooth-toiminto).

Huomio

- Laite ei saa olla välittömästi pistorasian alapuolella.
- Säilytä ja käytä laitetta kuivalla, tukevalla, tasaisella ja vaakasuoralla alustalla.
- Älä käytä laitetta kosteissa tiloissa, kuten kylpyhuoneessa, vessassa, keittiössä, uima-altaalla tai ulkona.
- Älä istu tai seiso laitteen päällä. Älä kolhi laitetta. Älä aseta mitään laitteen päälle.
- Irrota laite aina pistorasiasta ennen sen siirtämistä, puhdistamista tai muiden vaadittujen huoltotoimenpiteiden suorittamista. Kun laite on koottu, älä irrota suojuksia käytön tai puhdistuksen ajaksi.
- Laite on tarkoitettu vain kotitalouksien normaaleihin käyttöolosuhteisiin.
- Käytä kaukosäätimessä ainoastaan käyttöoppaassa määritettyä paristotyyppiä.
- Älä lataa paristoja.
- Pidä tuote ja paristot poissa tulen läheltä äläkä altista niitä suoralle auringonvalolle tai korkeille lämpötiloille.
- Jos tuote kuumenee epätavallisesti, siitä tulee outoa hajua tai sen väri muuttuu, lopeta tuotteen käyttö ja ota yhteys Philipsiin.
- Älä kierrä virtajohtoa laitteen ympärille.
- Älä aseta tornituuletinta ikkunaan. Pidä tornituuletin poissa veden ja märkien tai kosteiden alueiden läheltä. Pidä tornituuletin poissa avotulen, lämmönlähteiden ja muiden lämmitykseen ja ruoan kypsennykseen tarkoitettujen laitteiden läheltä.
- Älä laita mitään tornituulettimen aukkoihin.
- Älä laita kaukosäädintä ja sen paristoja mikroaaltouuniin tai induktioliedelle.
- Älä muokkaa, lävistä, vahingoita tai pura kaukosäädintä tai paristoja, jotta paristot eivät kuumene tai vuoda myrkyllisiä tai vaarallisia aineita. Älä aiheuta paristolle oikosulkuja.
- Jos paristot vahingoittuvat tai vuotavat, vältä ihon ja silmien koskettamista. Jos näin tapahtuu, huuhtelee huolellisesti vedellä ja hakeudu hoitoon.
- Kun käsittelet paristoja, varmista, että kädet, kaukosäädin ja paristot ovat kuivat.
- Aseta kaksi tyyppin LR03-AAA-1.5V alkaliparistoa siten, että plus- ja miinusnapa osoittavat paristolokerossa tai pidikkeessä esitettyyn suuntaan.
- Älä käytä sekaisin eri merkkisiä ja tyyppisiä paristoja tai uusia ja käytettyjä paristoja, äläkä käytä paristoja, joissa on erilaiset päivämääräkoodit.
- Poista paristot kaukosäätimestä, jos et aio käyttää sitä pitkään aikaan.
- Älä anna pariston napojen koskettaa metalliesineitä (esim. kolikoita, hiuspinnejä tai sormuksia), jotta ne eivät aiheuta oikosulkuja poistamisen jälkeen. Älä kääri akkuja alumiinifolioon. Teippaa pariston navat tai laita paristot muovipussiin ennen hävittämistä.
- Älä jätä tyhjiä paristoja kaukosäätimen sisään.

- Älä käytä laitteen tuoksutoimintoa, jos olet allerginen eteerisille öljyille.
- Lue eteeristen öljyjen käyttöohje huolellisesti, ennen kuin käytät laitteen tuoksutoimintoa.
- Varmista, että tuotteen virta on katkaistu, ennen kuin lisäät eteerisiä öljyjä tuoksu säiliöön.
- Tuoksutoiminnon käyttämistä ei suositella, jos sinulla on hengityselimistön ongelmia.
- Jos tunnet olosi huonovointiseksi tuoksutoiminnon ollessa käytössä, lopeta toiminnon käyttö välittömästi.
- Älä käytä tuoksutoimintoa vauvojen tai raskaana olevien tai imettävien naisten läheisyydessä.
- Muiden aineiden kuin eteeristen öljyjen käyttämistä laitteessa ei suositella.
- Tyyppikilven T-merkintä ilmaisee, että tuuletin soveltuu käyttöön trooppisessa ilmastossa.

Sähkömagneettiset kentät (EMF)

Tämä laite noudattaa sähkömagneettisia kenttiä koskevia sovellettavia standardeja ja säännöksiä.

Kierrätys



Tämä merkki tarkoittaa, että tätä tuotetta ei saa hävittää tavallisen kotitalousjätteen mukana (2012/19/EU).



- Tämä merkki tarkoittaa, että tämä tuote sisältää paristoja, joita ei saa hävittää tavallisen kotitalousjätteen mukana. (EU)2023/1542.
- Noudata oman maasi sähkö- ja elektroniikkalaitteiden sekä paristojen ja akkujen kierrätystä ja hävittämistä koskevia sääntöjä. Asianmukainen hävittäminen auttaa ehkäisemään ympäristölle ja ihmisille koituvia haittavaikutuksia.

Paristojen irrottaminen

Vain kaukosäätimessä on irrotettavat paristot.

Katso käyttöoppaasta ohjeet paristojen asennukseen ja irrotukseen.

Poista aina tyhjät paristot tuotteesta. Hävitä paristot aina turvallisuusohjeiden mukaisesti.

Yksinkertaistettu EU:n vaatimustenmukaisuusvakuutus

DAP B.V. vakuuttaa, että radiolaitetyyppi CX7550 on direktiivin 2014/53/EU mukainen. EU:n vaatimustenmukaisuusvakuutus on luettavissa kokonaisuudessaan osoitteessa www.philips.com.

Tornituuletin

Tuotteen yleiskuvaus

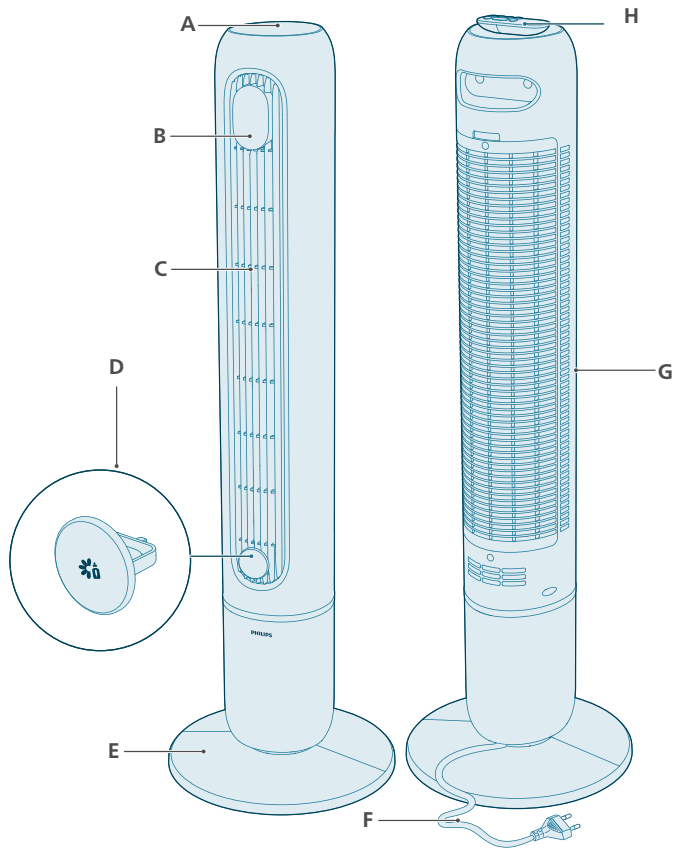

A Ohjauspainikkeet

B Näyttö

E Tuulettimen alaosa

F Virtajohto

C Ilmanpoistoaukko

G Ilmanottoaukko

D Tuokusäiliö

H Kaukosäädin

Säätimien yleiskuvas



Ohjauspainikkeet

	Tilakytkin		Ajastinpainike
	Virta-/valmiustilapainike		Oskillointipainike
	Tuulettimen nopeuden valinta		

Näyttö

	Mykistysvalo		AutoAdapt-tila
1–12 h	Ajastuksen ilmaisin		Edistynyt yötila
	Manuaalinen nopeus (1–12)		Luonnollisen ilmavirran tila
	Wi-Fi-merkkivalo		

Kaukosäätimen esittely

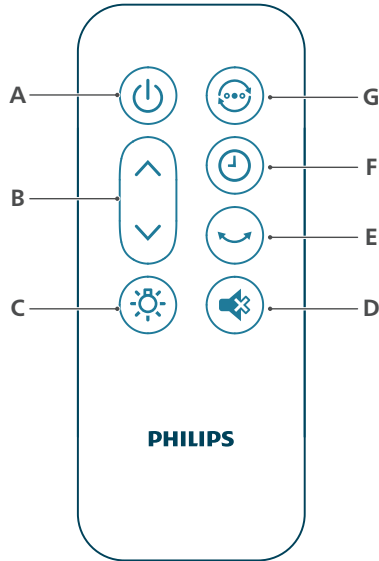

A Virtakytkin

B Tuulettimen nopeuden valinta

C Valopainike

D Mykistyspainike

E Oskillointipainike

F Ajastinpainike

G Tilanvaihtopainike

Aloittaminen

Wi-Fi-merkkivalo

Wi-Fi-kuvakkeen tila

Vilkkuu oranssina

Palaa oranssina

Vilkkuu valkoisena

Palaa valkoisena

Ei pala

Wi-Fi-yhteyden tila

Muodostaa yhteyttä älypuhelimeen

Yhteys älypuhelimeen muodostettu

Muodostaa yhteyttä palvelimeen

Yhteys palvelimeen muodostettu

Wi-Fi-toiminto ei käytössä tai laitteen valot sammuksissa

Wi-Fi-yhteys



Wi-Fi-yhteyden muodostaminen ensimmäistä kertaa

1 Lataa ja asenna Philips Air+ -sovellus App Storesta tai Google Playsta.

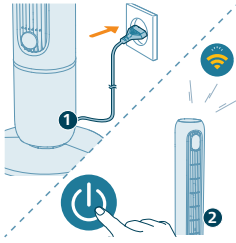

2 Liitä tornituuletin pistorasiaan ja käynnistä se painamalla virtapainiketta.

- Wi-Fi-merkkivalo  vilkkuu oranssina ensimmäisellä kerralla.

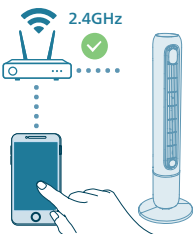

3 Varmista, että älypuhelimesi tai tablettisi on yhdistetty Wi-Fi-verkkoon.

Huomautus:

Varmista pariliitoksen onnistuminen ottamalla Bluetooth käyttöön älypuhelimessa.

Varmista, että älypuhelimesi on yhteydessä 2,4 GHz:n Wi-Fi-verkkoon (kodin) eikä 5 GHz:n Wi-Fi-verkkoon tai julkiseen Wi-Fi-verkkoon. Jotta pariliitos onnistuu, suosittelemme, että poistat mobiilidatan käytöstä ennen pariliitosta.



4 Käynnistä Philipsin **Air+**-sovellus ja valitse **Lisää laite** tai paina näytössä olevaa **+**-painiketta. Yhdistä laite verkkoon näytön ohjeiden mukaisesti.

- Kun yhteys on muodostettu, Wi-Fi-merkkivalo palaa tasaisen valkoisena.

Huomautus:

Tämä ohje koskee vain laitteen ensimmäistä määrittyskertaa. Toista käyttöönottovaiheet, jos verkko on vaihtunut tai jos käyttöönottoa vaaditaan uudelleen.

Jos haluat yhdistää älypuhelimien tai tablettien useita laitteita, voit lisätä niitä sovelluksessa muissa älypuhelimissa nollaamatta laitteen Wi-Fi-yhteyttä.

Varmista, että etäisyys älypuhelimien tai tabletin ja laitteen välillä on alle 10 m eikä niiden välillä ole esteitä.

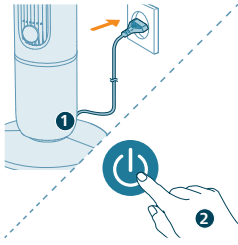

Nollaa Wi-Fi-yhteys

1 Liitä laitteen pistoke pistorasiaan ja käynnistä tornituuletin -painikkeella.

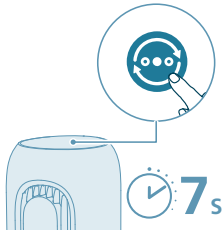

2 Kosketa -painiketta 7 sekunnin ajan, kunnes kuulet äänimerkin.

- Tornituuletin siirtyy pariilitostilaan.
- Wi-Fi-merkkivalo  vilkkuu oranssina.

3 Noudata Wi-Fi-yhteyden muodostaminen ensimmäistä kertaa -kohdan vaiheissa 3–4 annettuja ohjeita.

Tuulettimen alaosan asennus

Poista kaikki pakkausmateriaalit ennen laitteen ensimmäistä käyttökertaa.

Huomautus: Varmista ennen alaosan asennusta, että tuuletin on irrotettu pistorasiasta.

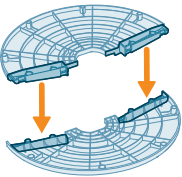

1 Kohdista kiinnikkeet tuulettimen alaosan kahteen kiinnitysaukkoon ja paina ne tiukasti paikoilleen.

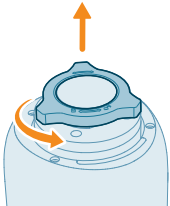

2 Käännä tornituuletinta kevyesti. Ruuvaa irti tornituulettimen alaosassa oleva muovinen mutteri.

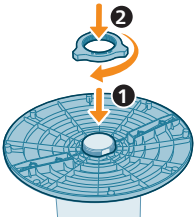

- Liitä tornituuletin alaosaan. Ruuvaa muovinen mutteri takaisin paikoilleen ja kiristä.

Kaukosäätimen ensimmäinen käyttökerta

Tuotteen vahingoittumisen vaara! Kun kaukosäädintä ei käytetä pitkään aikaan, poista paristo.

- Avaa paristolokero.



- Aseta kaksi tyypin LR03-AAA-1.5V alkaliparistoa kuvan mukaisesti oikein päin (+/-).

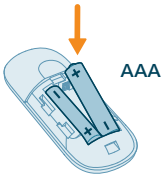

- Sulje paristolokero.



Tuoksutoiminnon käyttäminen

Tuotteen mukana ei tule eteerisiä öljyjä. Voit ostaa eteerisiä öljyjä tarpeen mukaan itse.

Lue eteerisen öljyn turva- ja käyttöohjeet huolellisesti ennen öljyn käyttöä ja noudata niitä.

Varmista, että tuotteen virta on katkaistu, ennen kuin lisäät eteerisiä öljyjä tuoksusäiliöön.

Älä käytä muita aineita kuin eteerisiä öljyjä.

Tarkista, sisältääkö eteerinen öljy ainesosia, joille olet allerginen. Jos sisältää, älä käytä öljyä.

Noudata lääkärin suosituksia, ennen kuin käytät öljyä vauvoille, raskaana oleville tai imettäville tai jos sinulla on hengitystieongelmia.

Jos eteerisen öljyn käyttö aiheuttaa huonovointisuutta, ärsytystä tai epämukavuutta, lopeta sen käyttö.

Älä käytä tuoksutoimintoa eteeristen öljyjen kanssa vauvojen tai raskaana olevien tai imettävien naisten läheisyydessä.

1 Avaa tuoksusäiliö painamalla lokeroa.

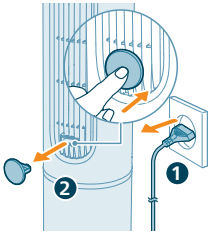

2 Irrota tuoksusäiliö ja pudota 2–3 tippaa eteerisiä öljyjä laitteen mukana toimitetulle tuoksutyynylle.

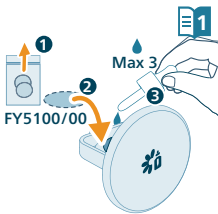

3 Aseta tuoksusäiliö takaisin laitteeseen.

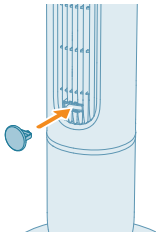

Tornituulettimen käyttäminen

Lämpötilavalon toiminta

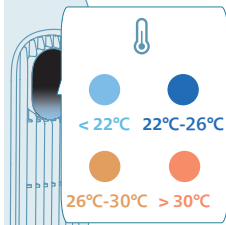

Tornituulettimen lämpötilänäyttö menee päälle automaattisesti, kun tuuletin käynnistetään. Näytön valojen väri muuttuu lämpötilan mukaan. Ominaisuuden voi poistaa käytöstä Air+-sovelluksessa.

Lämpötila	Väri	Lämpötila
≤22 °C		Viileä
22–26 °C		Keskitaso
26–30 °C		Lämmin
>30 °C		Kuuma

Käynnistäminen ja valmiustila

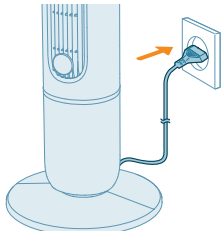

1 Työnnä pistoke pistorasiaan.

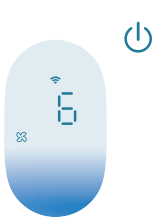

2 Käynnistä tornituuletin painamalla laitteen -painiketta tai käyttämällä kaukosäädintä. Laitteesta kuuluu merkkiäänä.

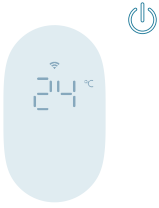

3 Siirry valmiustilaan painamalla -painiketta.

Kun laite on valmiustilassa, näytössä näkyy ympäristön lämpötila vähäisellä kirkkaudella. Voit sammuttaa lämpötilanäytön poistamalla ominaisuuden käytöstä sovelluksessa.

Tilan vaihtaminen

Valitse tilaksi manuaalinen tila, AutoAdapt-tila, luonnollisen ilmavirran tila tai edistynyt yötila painamalla tilanvaihtopainiketta.

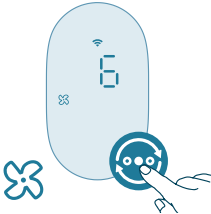

Manuaalinen tila: Voit säätää ilmavirtaa ja äänitasoa nopeustasoilla (1–12).

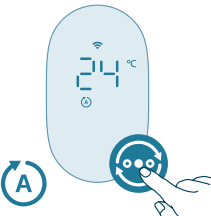

AutoAdapt-tila: AutoAdapt-tila säätää tuulettimen nopeutta automaattisesti huoneen lämpötilan muuttuessa. Säätö alkaa viimeisimmästä manuaalisesta asetuksesta. Tila säätää tuuletinta jatkuvasti, jotta haluttu lämpötila säilyy.

Tuuletin mukautuu AutoAdapt-tilassa 1 °C:n välein:

- Jos ympäristön lämpötila nousee 1 °C:n, tuulettimen nopeus kasvaa yhdellä tasolla.
- Jos ympäristön lämpötila laskee 1 °C:n, tuulettimen nopeus laskee yhdellä tasolla.

Esimerkki: Jos viimeisin tuulettimen nopeusasetus on 6 ja lämpötila nousee 2 °C, tuulettimen nopeus nousee nopeuteen 8. Jos lämpötila laskee 1 °C, tuulettimen nopeus laskee automaattisesti nopeuteen 7.



Edistynyt yötila Edistynyt yötila vähentää tuulettimen nopeutta vähitellen 30 minuutin välein ja sammuttaa näytön valot. Se auttaa sinua vaipumaan uneen luonnollisesti ja säästää samalla energiaa.



Luonnollisen ilmavirran tila Tunne tuuli luonnollisen ilmavirran tilassa. Tila jäljittelee luonnollista ilmavirtaa ja luo huoneeseen rauhoittavan tuulenvireen säätämällä tuulettimen nopeutta dynaamisesti.

Tuulettimen nopeuden muuttaminen

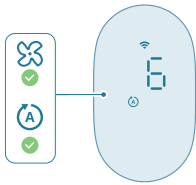

Valitse tuulettimen nopeus 1–12 painamalla tuulettimen nopeuspainiketta tai kaukosäätimen nuolipainiketta.

Tuulettimen nopeutta voi säätää AutoAdapt-tilassa tai manuaalisessa tilassa.

Valotoiminnon käyttäminen

Sytytä tai sammuta näytön valot painamalla kaukosäätimen valopainiketta.



Oskillointi

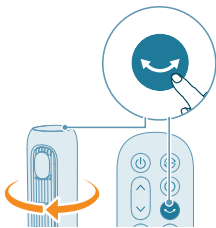

Käynnistä tornituulettimen kiertotoiminto painamalla laitteen kiertopainiketta tai käyttämällä kaukosäädintä.

Tuulettimen äänimerkin mykistäminen

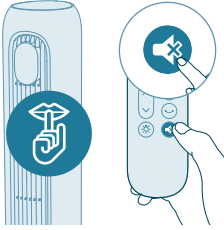

- Mykistä tuulettimen äänimerkki painamalla kaukosäätimen mykistyspainiketta.
- Poista äänimerkin mykistys painamalla kaukosäätimen mykistyspainiketta uudelleen.

Puhdistus ja huolto

Irrota aina pistoke pistorasiasta ennen laitteen puhdistamista.

Älä upota laitetta veteen tai muuhun nesteeseen.

Älä koskaan käytä laitteen minkään osan puhdistamiseen hankaavaa, syövyttävää tai tulenarkaa puhdistusainetta, kuten valkaisuainetta tai alkoholia.

Puhdista tuuletin säännöllisesti ulkopuolelta, jotta siihen ei kerry pölyä.

- Puhdista laitteen ulkopuoli ja ilmanpoistoaukko pehmeällä, kuivalla liinalla.

Säilytys

- 1 Sammuta laite ja irrota sen virtajohto pistorasiasta.
- 2 Puhdista laite.
- 3 Säilytä laitetta viileässä ja kuivassa paikassa.
- 4 Pese kädet aina huolellisesti puhdistuksen jälkeen.

Vianmääritys

Tämä osio esittää lyhyesti yleisimmät ongelmat, joita saatat kohdata käyttäessäsi laitetta. Jos ongelma ei ratkea alla olevien ohjeiden avulla, ota yhteyttä maasi kuluttajapalvelukeskukseen.

Ongelma	Mahdollinen ratkaisu
Tuuletin ei käynnisty tai sammu.	Jos laite ei käynnisty, varmista, että virtapistoke on liitetty kunnolla. Voit myös kokeilla kytkeä laitteen virtajohdon toiseen pistorasiaan.
	Jos laite ei vielääkään toimi, ota yhteyttä oman maasi kuluttajapalvelukeskukseen.
Kaukosäädin ei toimi.	Tarkista, että paristot on asetettu kaukosäätimeen kunnolla tai vaihda ne uusiin.

	Varmista, että osoitat kaukosäätimellä laitteen signaalivastaanotinta, ja poista signaalien kulkua estävät esineet.
Tuuletin ei puhalla tarpeeksi ilmaa, tai se toimii heikosti.	Varmista, että tuulettimen suurin nopeus on otettu käyttöön ilman kierron parantamiseksi. Anna laitteen kierrättää ilmaa koko huoneessa muutaman minuutin ajan.
	Varmista, että ilmanotto- ja poistoaukot eivät ole tukossa.
Tuulettimesta tulee epätavallista tai palaneen hajua.	Ensimmäisillä käyttökerroilla laitteesta voi tulla hiukan muovin hajua. Se on normaalia uudelle laitteelle. Jos laitteesta tulee palaneen hajua, sammuta laite ja irrota sen virtajohto pistorasiasta välittömästi. Ota sen jälkeen yhteyttä oman maasi kuluttajapalvelukeskukseen.
Tuuletin pitää kovaa ääntä.	Mitä suurempi tuulettimen nopeus, sen korkeampaa ääntä tuuletin pitää. Laske tuulettimen nopeutta, niin äänentaso laskee.
	Ilmanpoistoaukkoon joutuva vierasesine saattaa myös aiheuttaa epänormaalia ääntä. Sammuta laite välittömästi ja poista vierasesine.
	Tarkista asennusvaiheet uudelleen pikaoppaan tai käyttöoppaan ohjeista ja varmista, että tuuletin on koottu oikein.
	Jos laitteesta kuuluu epänormaalia ääntä, ota yhteys oman maasi kuluttajapalvelukeskukseen.
Tuulettimen alaosa huojuu tai tärisee.	Varmista, että laite on tasaisella lattialla tai pinnalla.
	Tarkista, onko laitteen alla vierasesineitä.
	Tarkista, onko laitteen jalusta koottu asianmukaisesti.
	Katso luku "Tuulettimen asennus".
Tuoksutoiminto ei toimi oikein (liian mieto tai vahva).	Lisää 2–3 tippaa eteeristä öljyä.
	Erialaisten eteeristen öljyjen voimakkuus saatetaan kokea eri tavoin.
	Joskus voi mennä hetki, että tuoksu leviää koko huoneeseen.
Wi-Fi-yhteyden määrittäminen ei onnistu.	Varmista, että älypuhelimesi on yhteydessä 2,4 GHz:n Wi-Fi-verkkoon (kodin) eikä 5 GHz:n Wi-Fi-verkkoon tai julkiseen Wi-Fi-verkkoon. Jotta pariliitos onnistuu, suosittelemme, että poistat mobiilidatan käytöstä ennen pariliitosta.
	Varmista, että seuraavat käyttöoikeudet on myönnetty: Älypuhelimien sijainti, tallennustila, Bluetooth ja paikallinen verkko. Kun Wi-Fi-yhteys on määritetty, voit muuttaa oikeusasetuksia.

Varmista, että olet antanut oikean Wi-Fi-salasanan. Kirjainkoolla on merkitystä salasalassa, ja sen enimmäispituus on 63 merkkiä. Erikoismerkkejä ei hyväksytä.

Varmista, että kotisi Wi-Fi-verkon nimi on oikea. Verkon nimen kirjainkoko on merkitsevä.

Jos käytät älypuhelimessa VPN-yhteyttä, poista se käytöstä ennen pariliitosta.

Jos reitittimessä on määritetty sallittujen luettelo pariliitoksen estämiseksi, varmista yhteyden onnistuminen poistamalla sallittujen luettelo käytöstä.

Varmista, että laite ja älypuhelin ovat enintään 10 metrin päässä reitittimestä.

Varmista, että sovellus on päivitetty uusimpaan versioon.

Takuu ja tuki

Versuni Netherlands B.V., rekisteröity osoite Claude Debussylaan 88, Amsterdam, NL, tarjoaa tälle tuotteelle kahden vuoden takuun ostopäivästä (tai toimituspäivästä, jos tuote toimitetaan myöhemmin kuin ostopäivänä). Takuu ei ole voimassa, jos vika johtuu virheellisestä käytöstä tai huonosta kunnossapidosta. Takuumme ei vaikuta kuluttajansuojalain mukaisiin lakisääteisiin oikeuksiisi. Saat lisätietoja mm. varaosista ja voit vedota annettuun takuuseen osoitteessa home.id/support.

Osien tai tarvikkeiden tilaaminen

Voit ostaa vaihto- tai lisäosia Philips-jälleenmyyjältä tai osoitteesta www.philips.com/support.

Jos osien hankkimisessa on ongelmia, ota yhteys Philipsin maakohtaiseen asiakaspalveluun.

Tiedot mallin CX7550 yksilöimiseksi, joita tiedot koskevat

Kuvaus	Symboli	Arvo	Yksikkö
Tuulettimen enimmäisilmavirta	F	40,7	m ³ /min
Tuulettimen lähtöteho	P	26,8	W
Käyttöarvo	SV	1,5	(m ³ /min)/W
Tehonkulutus valmiustilassa	P _{SB}	0,6	W
Tuulettimen äänitehotaso	L _{WA}	58	dB(A)
Tuulettimen äänenpainetaso	L _{pmc}	43,9	dB(A)

Suurin ilman nopeus	C	4,0	m/s
---------------------	---	-----	-----

Käyttöarvon mittausstandardi	IEC60879:2019		
------------------------------	---------------	--	--

Yhteystiedot lisätietoja varten	DAP B.V. Tussendiepen 4 a, 9206AD Drachten, Alankomaat		
---------------------------------	---	--	--

Suurin ilman nopeus (ilmanpoistoaukossa)	C	8,4	m/s
---	---	-----	-----

Viktigt

Läs den här bruksanvisningen noggrant innan du använder apparaten och spara handboken för framtida bruk.

För att säkerställa bästa möjliga prestanda ska du se till att pelarfläktens inbyggda programvara är uppdaterad till den senaste versionen. Du kan göra den här uppgraderingen via appen Air+ (endast för produkter med Wi-Fi-/Bluetooth-funktion).

Fara

- Se till att inte vätska eller brandfarligt rengöringsmedel kommer in i apparaten eftersom det medför risk för elektriska stötar eller brandfara.

Varning

- Den här apparaten kan användas av barn som är 8 år och äldre och av personer med olika funktionshinder, eller som inte har kunskap om hur apparaten används, så länge de övervakas och får instruktioner angående säker användning och förstår riskerna som medföljer.
- Barn ska inte leka med produkten.
- Barn får inte rengöra eller underhålla produkten utan överinseende av en vuxen.
- Barn under 3 år får inte använda apparaten utan ständig övervakning.
- Apparaten är inte avsedd för användning av personer (inklusive barn) med nedsatt fysisk, psykisk eller intellektuell funktionsförmåga eller av personer som inte har kunskap om hur apparaten används om de inte övervakas eller får instruktioner angående användningen av apparaten av en person som är ansvarig för deras säkerhet.
- Små barn ska övervakas så att de inte kan leka med apparaten.
- Blockera inte luftintaget och -utblåset, t.ex. genom att placera föremål på utblåset eller framför luftintaget.
- För inte in fingrar, pinnar eller andra föremål i maskinen. Om du gör det kan elektrisk stöt, fysisk skada och brand uppstå.
- Använd inte apparaten nära gasutrustning eller eldstäder.
- Spreja inte brandfarligt material som insektsmedel eller parfymers runt apparaten.
- Använd inte om det finns tydliga tecken på skador på enheten, kontakten eller strömsladden.
- Använd inte enheten om den har tappats.
- Om nätsladden är skadad måste den bytas ut av Philips, ett av Philips auktoriserade serviceombud eller av annan behörig personal för att undvika olyckor.
- VARNING: Håll nya och använda batterier utom räckhåll för barn. Om de sväljs kan det leda till kemiska brännskador, perforering av mjuk vävnad och död. Allvarliga brännskador kan uppstå inom två timmar efter förtäring. Om du tror att någon kan ha svält ett batteri eller ha fått i sig batterier på annat vis ska du genast söka läkarvård.

- VARNING: Kassera använda batterier omedelbart och på ett säkert sätt.
- Standardgränssnitt för Wi-Fi baserat på 802.11b/g/n/ax vid 2 412–2 472 MHz med en maximal uteffekt på 64 mW EIRP (endast för produkter med Wi-Fi-funktion).
- Bluetooth-version 5.2 (LE) vid frekvensen 2 402–2 480 MHz med en RF-uteffekt på mindre än 10 mW EIRP (endast för produkter med Bluetooth-funktion).

Varning

- Enheten får inte vara placerad omedelbart under ett vägguttag.
- Placera och använd alltid apparaten på en torr, stabil, jämn och plan yta.
- Använd inte apparaten i miljöer med hög luftfuktighet som badrum, toalett, kök, simbassänger eller i utomhusmiljöer.
- Sitt eller stå inte på apparaten. Slå inte emot apparaten. Placera inte något ovanpå apparaten.
- Dra alltid ur nätsladden när du vill flytta eller rengöra apparaten, eller utföra annat underhåll. Efter montering ska du inte ta bort skydden under användning eller rengöring.
- Apparaten är endast avsedd för hemmabruk under normala förhållanden.
- Använd endast den här fjärrkontrollen med den typ av engångsbatterier som anges i användarhandboken.
- Ladda inte ej laddningsbara batterier.
- Håll produkten och batterierna borta från eld och utsätt dem inte för direkt solljus eller höga temperaturer.
- Om produkten blir onormalt varm, börjar lukta eller ändrar färg ska du sluta använda den och kontakta Philips.
- Linda inte nätsladden runt basenheten.
- Ställ inte pelarfläkten i ett fönster. Håll pelarfläkten borta från vatten och våta eller fuktiga områden. Håll pelarfläkten borta från öppen eld, värmekällor och andra uppvärmnings- eller matlagingsapparater.
- Stoppa inte in några föremål i pelarfläktens öppningar.
- Placera inte fjärrkontrollen eller batterierna i en mikrovågsugn eller på induktionshällar.
- Du får inte modifiera, sticka hål på, skada eller ta isär fjärrkontrollen eller batteriet eftersom batterierna då kan bli varma eller avge giftiga eller farliga ämnen. Kortslut inte batteriet.
- Undvik kontakt med hud och ögon om batterierna är skadade eller läcker. Om kontakt sker ska du omedelbart skölja med mycket vatten och uppsöka läkarvård.
- Se till att händerna, fjärrkontrollen och batterierna är torra när du hanterar batterier.
- Sätt i två alkaliska batterier av typen LR03-AAA-1,5 V med +- och --polerna riktade åt det håll som anges i batterifacket eller batterihållaren.
- Blanda inte olika fabrikat och typer av batterier, blanda inte nya och använda batterier och använd inte batterier med olika datumkoder.
- Ta ut batterierna ur fjärrkontrollen om du inte tänker använda den på en tid.

- Låt inte batteriets poler komma i kontakt med metallföremål (t.ex. mynt, hårnålar, ringar) för att undvika oavsiktlig kortslutning av batterierna. Linda inte in batterier i aluminiumfolie. Tejpa batteripolerna eller lägg batterierna i en plastpåse innan du kasserar dem.
- Lämna inte några urladdade engångsbatterier inuti fjärrkontrollen.
- Använd inte aromfunktionen om du är allergisk mot eteriska oljor.
- Läs användarhandboken för eteriska oljor noga innan du använder aromfunktionen.
- Kontrollera att produkten är bortkopplad från strömkällan innan du droppar ned eteriska oljor i aromlådan.
- Vi rekommenderar att du inte använder aromfunktionen om du har luftvägsbesvär.
- Om du känner dig dålig när du använder aromfunktionen ska du sluta använda den omedelbart.
- Använd inte aromfunktionen i närheten av spädbarn, gravida kvinnor eller kvinnor som ammar.
- Vi rekommenderar inte att du använder andra ämnen än eteriska oljor.
- T-märkningen på märkplåten anger att den här fläkten är lämplig för användning i tropiska klimat.

Elektromagnetiska fält (EMF)

Den här apparaten uppfyller tillämpliga standarder och regler gällande exponering av elektromagnetiska fält.

Återvinning



Den här symbolen betyder att produkten inte ska slängas bland hushållssoporna (2012/19/EU).



- Den här symbolen betyder att produkten innehåller batterier som inte ska slängas i hushållssoporna. (EU) 2023/1542.
- Följ ditt lands regler för återvinning av elektriska och elektroniska produkter och batterier. En korrekt hantering bidrar till att förhindra negativ påverkan på miljö och hälsa.

Ta bort engångsbatterier

Endast fjärrkontrollen innehåller engångsbatterier.

Anvisningar om hur du tar bort engångsbatterier finns i avsnittet om hur man tar bort och sätter in batterier i användarhandboken.

Varning! Ta alltid ut engångsbatterier från produkten. Vidta nödvändiga säkerhetsåtgärder när du kasserar batterier.

Förenklad EU-försäkran om överensstämmelse

Härmed deklarerar DAP B.V. att radioutrustningstypen CX7550 överensstämmer med direktivet 2014/53/EU. Den fullständiga EU-försäkran om överensstämmelse finns på följande webbadress: www.philips.com.

Din pelarfläkt

Produktöversikt

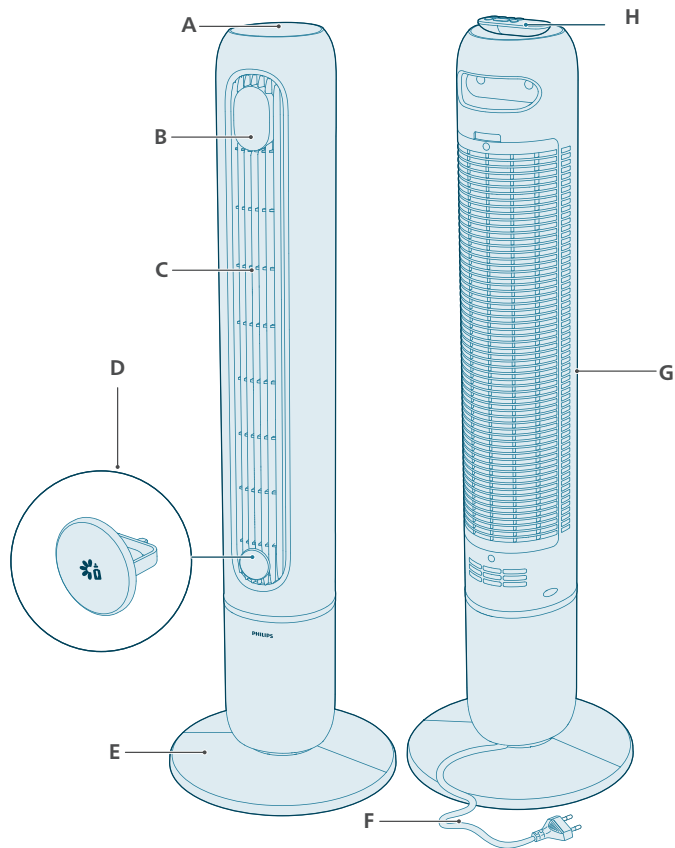

A Kontrollknappar

B Teckenfönster

E Basenhet

F Nätkabel

C Luftutblås

G Luftintag

D Aromlåda

H Fjärrkontroll

Översikt av kontroller



Kontrollknappar



Lägesväxlare



Timerknapp



På/standby-knapp



Svängningsknapp



Val av fläkthastighet

Teckenfönster



Indikator för tyst läge



AutoAdapt-läge

1–
12 tim

Timerindikator



Avancerat viloläge



Manuell hastighet (nivåer 1–12)



Läget naturlig bris



Wi-Fi-indikator

Översikt över fjärrkontrollen

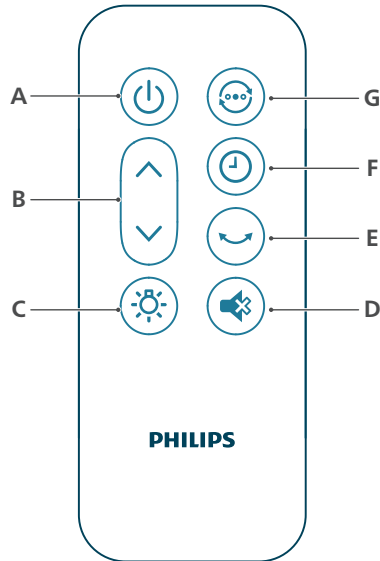

A	På/av-knapp	E	Svängningsknapp
B	Val av fläkthastighet	F	Timerknapp
C	På/av-knapp för lampa	G	Lägesväxlarknapp
D	Ljud av-knapp		

Komma igång

Förstå Wi-Fi-indikatorn

Wi-Fi-ikonstatus

Blinkar orange

Lyser orange

Blinkar vitt

Lyser vitt

Av

Wi-Fi-anslutningsstatus

Ansluta till smartphonen

Ansluten till smartphonen

Ansluter till servern

Ansluten till servern

Wi-Fi-funktionen är inaktiverad eller är enhetens lampor släckta

Wi-Fi-anslutning



Konfigurera Wi-Fi-anslutningen för första gången

1 Ladda ned och installera Philips-appen Air+ från App Store eller Google Play.

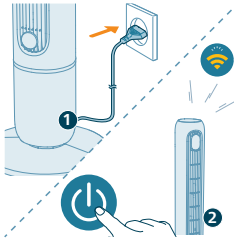

2 Sätt i kontakten till pelarfläkten i eluttaget och tryck på strömknappen för att slå på apparaten.

- Wi-Fi-indikatorn  blinkar orange för första gången.

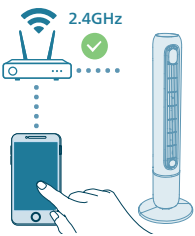

3 Se till att din smartphone eller surfplatta är ansluten till Wi-Fi-nätverket.

Obs!

Aktivera Bluetooth-funktionen på din smartphone för att säkerställa smidig parkoppling.

Kontrollera att din smartphone är ansluten till ett 2,4 GHz Wi-Fi-(hem)nätverk och inte ett 5 GHz Wi-Fi-nätverk eller ett offentligt Wi-Fi. För att parkopplingen ska lyckas föreslår vi att du stänger av mobildata innan du påbörjar parkopplingsprocessen.



4 Starta Philips-appen **Air+** och klicka på **Lägg till en enhet** eller tryck på knappen + på skärmen. Följ instruktionerna på skärmen för att ansluta apparaten till nätverket.

- När anslutningen har upprättats lyser Wi-Fi-indikatorn vitt.

Obs!

Den här instruktionen gäller endast första gången apparaten installeras. Upprepa konfigurationen om nätverket har ändrats eller om konfiguration krävs igen.

Om du vill ansluta fler än en apparat till din smartphone eller surfplatta kan du lägga till apparaten i appen på ytterligare smartphones utan att utföra Wi-Fi-anslutningsåterställningen på enheten.

Se till att avståndet mellan din smartphone eller surfplatta och apparaten är mindre än tio meter och att det inte finns några hinder.

Återställ Wi-Fi-anslutningen

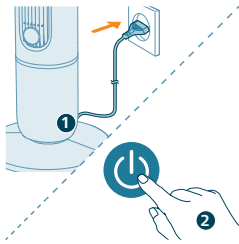

1 Sätt i apparatens kontakt i eluttaget och tryck på  för att slå på pelarfläkten.

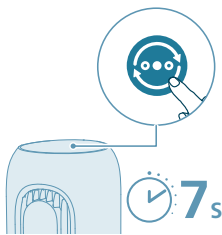

2 Tryck på knappen  i sju sekunder tills du hör ett pip ljud.

- Pelarfläkten aktiverar då parkopplingsläget.

- Wi-Fi-indikatorn  blinkar orange.

3 Följ steg 3–4 i avsnittet Konfigurera Wi-Fi-anslutningen för första gången.

Installera fläktbasen

Ta bort allt förpackningsmaterial före första användningen.

Obs! Kontrollera att fläkten är bortkopplad från eluttaget innan du installerar basen.

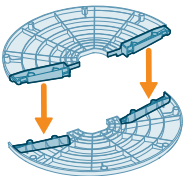

1 Rikta in de två klämmorna med monteringskårarna på fläktbasen och tryck dem sedan på plats.

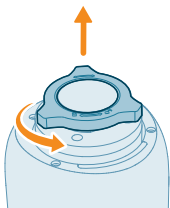

2 Vänd försiktigt på pelarfläkten. Ta bort plastmuttern på pelarfläktens undersida genom att skruva loss den.

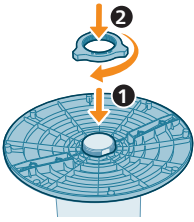

- 3 Sätt fast basen på pelarfläkten. Skruva tillbaka plastmuttern ordentligt.

Använda fjärrkontrollen för första gången

Risk för produktskada! Ta ut batteriet om fjärrkontrollen inte ska användas under en längre tid.

- 1 Öppna batterifacket.

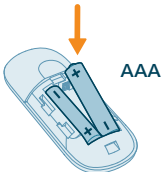

- 2 Sätt i två alkaliska batterier av typen LR03-AAA 1,5 V med polerna (+/-) vända åt rätt håll enligt vad som anges på bilden.

- 3 Stäng batterifacket.



Använda aromfunktionen

De eteriska oljorna medföljer inte produkten. Köp och använd vid behov eteriska oljor.

Läs och följ säkerhets- och användningsinstruktionerna för den eteriska oljan noggrant innan du använder den.

Kontrollera att produkten är bortkopplad från strömkällan innan du tillsätter eteriska oljor i aromlådan.

Använd inte andra ämnen än eteriska oljor.

Läs den eteriska oljans innehållsinformation och använd den inte om du är allergisk mot någon av ingredienserna.

Konsultera och följ läkares rekommendationer innan du använder eteriska oljor för spädbarn, gravida kvinnor eller kvinnor som ammar eller om du har problem med andningen.

Sluta använda de eteriska oljorna om du mår dåligt eller känner irritation eller obehag när du använder dem.

Använd inte aromfunktionen med eteriska oljor i närheten av spädbarn, gravida kvinnor eller kvinnor som ammar.

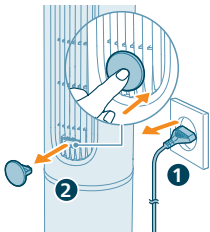

1 Tryck för att öppna aromlådan.

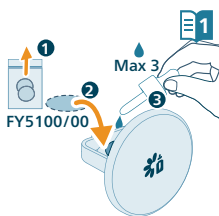

2 Ta bort aromlådan och droppa 2–3 droppar eterisk olja på den medföljande doftdynan.

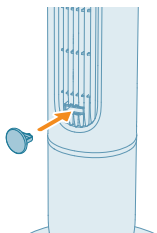



3 Sätt tillbaka aromlådan i apparaten.

Använda pelarfläkten

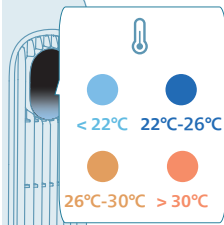
Förstå temperaturlampan



Temperaturlampan tänds automatiskt när pelarfläkten slås på, och lampans färg ändras beroende på temperaturen. Den här funktionen kan inaktiveras i Air+-appen.

Temperatur	Färg	Temperaturnivå
≤ 22 °C		Svalt
22–26 °C		Behagligt
26–30 °C		Varmt
> 30 °C		Hett

Slå på och standbyläge

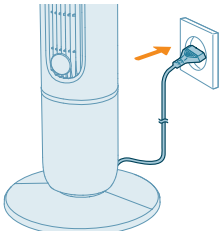

1 Sätt in kontakten i vägguttaget.



2 Tryck på knappen  på apparaten eller fjärrkontrollen för att slå på pelarfläkten. Apparaten piper.

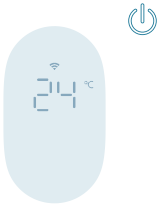

3 Tryck på knappen  igen för att aktivera standbyläget.

Medan apparaten är i standbyläge visar displayen den omgivande temperaturen med låg ljusstyrka. Inaktivera den här funktionen i appen om du vill stänga av temperaturvisningen.

Växla läge

Tryck på lägesväxlarknappen för att välja mellan lägena manuellt, AutoAdapt, naturlig bris och avancerat viloläge.

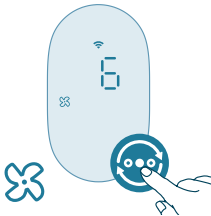

Manuellt läge: Styr luftflödet och ljudnivån med upp till 12 hastighetsnivåer.

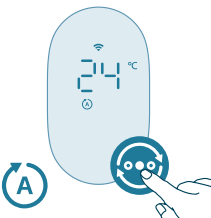

Läget AutoAdapt: AutoAdapt justerar automatiskt fläkthastigheten allt eftersom rumstemperaturen ändras, med utgångspunkt från den hastighet du senast ställde in manuellt. Den justerar kontinuerligt prestandan för att upprätthålla önskad komfortnivå.

I AutoAdapt-läget justeras fläkten i steg om 1 °C:

- För varje 1 °C som omgivningstemperaturen stiger ökar fläktens hastighet med ett steg.
- För varje 1 °C som omgivningstemperaturen sjunker sänks fläktens hastighet med ett steg.

Exempel: Om du senast ställde in fläkten på hastighet 6 och temperaturen stiger med 2 °C ökar fläkten gradvis till hastighet 8. Om temperaturen sedan sjunker med 1 °C sänks hastigheten automatiskt till hastighet 7.



Avancerat viloläge: Avancerat viloläge sänker gradvis fläkthastigheten var 30:e minut och displaybelysningen stängs av. Det hjälper dig att somna naturligt samtidigt som det förbrukar mindre energi.



Läget naturlig bris: Känd hur det fläktar med läget naturlig bris. I det här läget justeras fläkthastigheten dynamiskt så att den efterliknar luftens naturliga rörelser och skapar en naturlig bris i rummet.

Ändra fläkthastigheten

 1-12

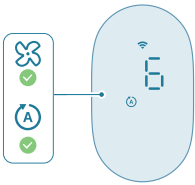

Tryck på fläkthastighetsknappen på apparaten eller pilknappen på fjärrkontrollen för att välja en fläkthastighet mellan 1 och 12.

Du kan justera fläkthastigheten i AutoAdapt-läget och manuellt läge.

Använda funktionen för att slå på/stänga av belysningen



Slå på, dämpa eller stäng av displayens belysning genom att trycka på knappen på fjärrkontrollen för att slå på/stänga av belysningen.

Svängningar

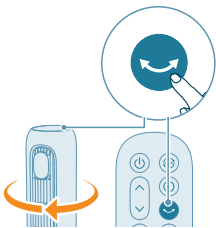

Aktivera rotationsfunktionen genom att trycka på svängningsknappen på apparaten eller fjärrkontrollen.

Tysta pipljudet på fläkten

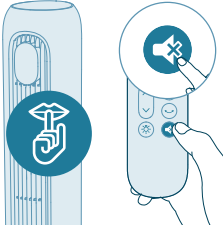

- Tryck på ljud av-knappen på fjärrkontrollen för att stänga av pipljudet på fläkten.
- Tryck på ljud av-knappen på fjärrkontrollen igen för att slå på pipljudet.

Rengöring och underhåll

Dra alltid ur nätsladden innan du rengör apparaten.

Sänk aldrig ned apparaten i vatten eller någon annan vätska.

Använd aldrig slipande, starka eller brandfarliga rengöringsmedel såsom blekningsmedel eller alkohol för att rengöra någon del av apparaten.

Rengör regelbundet fläktens utsida för att undvika att damm ansamlas.

- Använd en mjuk, torr trasa för att rengöra utsidan av apparaten och luftutloppet.

Förvaring

- 1 Stäng av apparaten och dra ut sladden ur eluttaget.
- 2 Rengör apparaten.
- 3 Förvara apparaten på en sval och torr plats.
- 4 Tvätta alltid händerna noggrant efter rengöring.

Felsökning

I det här kapitlet sammanfattas de vanligaste problemen som du kan råka ut för med apparaten. Om du inte kan lösa problemet med informationen nedan kontaktar du den lokala kundtjänsten.

Problem	Möjlig lösning
Det går inte att slå på eller stänga av fläkten.	Om det inte går att slå på apparaten ska du kontrollera att kontakten är korrekt isatt eller prova ett annat eluttag.
	Om apparaten fortfarande inte fungerar kontaktar du kundtjänst i ditt land.
Fjärrkontrollen fungerar inte.	Kontrollera att batterierna är korrekt isatta i fjärrkontrollen eller byt ut dem mot nya batterier.

	Kontrollera att fjärrkontrollen riktas mot apparatens signalmottagare och ta bort föremål som kan hindra signaler.
Fläkten producerar inte tillräckligt med luft eller producerar mycket svag luft.	Kontrollera att apparaten är inställd på högsta fläkthastighet för maximal luftcirkulation. Vänta tills apparaten har cirkulerat luften helt i rummet. Detta kan ta några minuter.
	Se till att inget täcker luftinlopps- och luftutloppsgallren.
Fläkten avger en konstig lukt/luktar bränt.	Första gångerna du använder apparaten kan det lukta plast. Detta är normalt på en ny enhet. Men om apparaten luktar bränt ska du stänga av apparaten och koppla ur den omedelbart och därefter kontakta kundtjänst i ditt land.
Fläkten låter för högt.	Ju högre fläkthastighet som ställs in på apparaten, desto högre ljud avger den. Ställ in apparaten på en lägre fläkthastighet så minskar ljudet.
	Onormalt ljud kan även uppstå om något kommer in i luftutloppet. Stäng omedelbart av apparaten och ta bort det främmande föremålet ur apparaten.
	Kontrollera varje steg i installationen igen enligt anvisningarna i snabbstartguiden eller användarhandboken och se till att fläktbasen är korrekt monterad.
	Kontakta ditt lands kundtjänst om ett onormalt ljud hörs.
Fläktens bas är ostadig eller vibrerar.	Kontrollera att apparaten står på ett plant golv eller en plan yta.
	Kontrollera om det finns några främmande föremål under apparaten.
	Kontrollera om apparatens basenhet är korrekt monterad.
	Se kapitlet Installera fläkten.
Min aromfunktion fungerar inte som den ska (för svag eller för stark).	Använd 2–3 droppar eterisk olja.
	Olika eteriska oljor uppfattas olika starkt.
	Det tar ett tag innan doften når hela rummet.
Wi-Fi-installationen lyckades inte.	Kontrollera att din smartphone är ansluten till ett 2,4 GHz Wi-Fi-(hem)nätverk och inte ett 5 GHz Wi-Fi-nätverk eller ett offentligt Wi-Fi. För att parkopplingen ska lyckas föreslår vi att du stänger av mobildata innan du påbörjar parkopplingsprocessen.
	Se till att du aktiverar följande behörigheter: Plats, Lagring, Bluetooth och Lokalt nätverk på din smartphone. När Wi-Fi har konfigurerats kan du ändra behörighetsinställningarna som du vill.
	Verifiera att du har angett rätt Wi-Fi-lösenord. Lösenordet är skiftlägeskänsligt och får innehålla max 63 tecken. Specialsymboler accepteras inte.

Kontrollera att nätverksnamnet för ditt Wi-Fi-nätverk hemma är korrekt. Nätverksnamnet är skiftlägeskänsligt.

Stäng av VPN om du använder det på din smartphone innan du påbörjar parkopplingsprocessen.

Om din router har en vitlista konfigurerad för att blockera parkoppling ska du inaktivera vitlistan för att säkerställa att anslutningen upprättas.

Se till att både enheten och din smartphone är inom tio meter från routern.

Kontrollera att appen har uppdaterats till den senaste versionen.

Garanti och support

Versuni Netherlands B.V., registrerat på Claude Debussylaan 88, Amsterdam, NL, erbjuder två års garanti på den här produkten efter inköpsdatum (eller leveransdatum, om senare). Denna garanti gäller inte om en defekt beror på felaktig användning eller dåligt underhåll. Vår garanti påverkar inte dina lagstadgade rättigheter som konsument. Om du vill ha mer information, om reservdelar eller för att åberopa garantin, kan du besöka vår webbplats home.id/support.

Beställ delar och tillbehör

Om du behöver byta ut en del eller vill köpa en reservdel kontaktar du en Philips-återförsäljare eller går du till www.philips.com/support.

Om du har problem med att få tag på delarna kan du kontakta Philips kundtjänst i ditt land.

Information som identifierar CX7550 som informationen gäller

Beskrivning	Symbol	Värde	Enhet
Fläktens högsta flödes hastighet	F	40,7	m ³ /min
Fläktens uteffekt	P	26,8	W
Driftsvärde	SV	1,5	(m ³ /min)/W
Effektförbrukning i standbyläge	P _{SB}	0,6	W
Fläktens ljudeffektnivå	L _{WA}	58	dB(A)
Fläktljudets trycknivå	L _{pmc}	43,9	dB(A)
Maximal lufthastighet	C	4,0	m/s

404 Svenska

Standard som använts för mätning av IEC60879:2019
driftsvärde

Kontaktuppgifter för att få mer
information

DAP B.V.
Tussendiepen 4 a, 9206AD Drachten, Nederländerna

Maximal lufthastighet (vid
luftutblåset)

C 8,4 m/s

Önemli

Cihazı kullanmadan önce bu kılavuzu dikkatle okuyun ve gerekli durumlarda başvurmak üzere saklayın.

En iyi performansı elde etmek için kule tipi vantilatörünüzün ürün yazılımını en üst sürüme yükseltmenizi öneriyoruz. Bu yükseltmeyi Air+ uygulamasıyla (yalnızca Wi-Fi/Bluetooth işlevine sahip olan ürünler için) yapabilirsiniz.

Tehlike

- Elektrik çarpması ve/veya yangın tehlikesi oluşmasını önlemek için cihazınızın sıvı veya yanıcı bir maddeyle temasını önleyin.

Uyarı

- Bu cihazın 8 yaşın üzerindeki çocuklar ve fiziksel, duyuşsal ya da zihinsel becerileri gelişmemiş veya bilgi ve tecrübe açısından eksik kişiler tarafından kullanımı sadece bu kişilerin denetiminden sorumlu kişilerin bulunması veya güvenli kullanım talimatlarının bu kişilere sağlanması ve olası tehlikelerin anlatılması durumunda mümkündür.
- Çocuklar cihazla oynamamalıdır.
- Temizleme ve kullanıcı bakımı, denetim altında olmayan çocuklar tarafından yapılmamalıdır.
- 3 yaşından küçük çocuklar, sürekli gözetim altında olmadıkları sürecek cihazdan uzak tutulmalıdır.
- Bu cihaz, güvenliklerinden sorumlu kişilerin denetimi olmadan veya güvenli kullanım talimatları bu kişilere sağlanmadan, fiziksel, duyuşsal ya da zihinsel becerileri gelişmemiş veya bilgi ve tecrübe açısından eksik kişiler tarafından (çocuklar da dahil) kullanılmamalıdır.
- Küçük çocukların cihazla oynamaları engellenmelidir.
- Hava giriş ve çıkışını engellemeyin, ör. hava çıkışının üzerine veya hava girişinin önüne hiçbir cisim koymayın.
- Elektrik çarpmalarını, fiziksel yaralanmaları veya yangını önlemek için makineye parmak, çubuk veya başka nesnelere sokmayın.
- Cihazı gazlı cihazların ve şöminelerin yakınında kullanmayın.
- Cihazın çevresinde böcek ilacı veya parfüm gibi yanıcı maddeler püskürtmeyin.
- Cihazda, fişte ve güç kablosunda görünür bir hasar belirtisi varsa cihazı kullanmayın.
- Düşürülmüşse bu cihazı kullanmayın.
- Cihazın güç kablosu hasarlıysa bir tehlike oluşturmasını önlemek için mutlaka Philips yetkili servisi ile iletişime geçin.
- UYARI: Yeni ve kullanılmış pilleri çocukların erişemeyeceği yerlerde saklayın. Yutulması kimyasal yanıklara, yumuşak dokunun delinmesine ve ölüme neden olabilir. Yutulmasının ardından 2 saat içinde ciddi yanıklar oluşabilir. Pillerin yutulduğunu veya vücudun herhangi bir yerine yerleştirildiğini düşünüyorsanız derhal tıbbi yardım alın.
- UYARI: Kullanılmış pilleri derhal ve güvenli bir şekilde atın.

- Standart Wi-Fi arayüzü, 2412-2472 MHz'de 802.11b/g/n/ax protokolleriyle çalışır ve maksimum 64 mW EIRP çıkış gücüne dayanır (yalnızca Wi-Fi işlevi olan ürünler için).
- 10 mW EIRP'den düşük RF çıkışlı 2402-2480 MHz frekansında Bluetooth 5.2 (LE) sürümü (yalnızca Bluetooth işlevi olan ürünler için).

Dikkat

- Cihaz, bir priz in altına yerleştirilmemelidir.
- Cihazı daima kuru, sabit, düz ve yatay bir yüzeyde bulundurun ve kullanın.
- Cihazı banyo, tuvalet, mutfak, yüzme havuzu veya herhangi bir açık ortam gibi yüksek nemli ortamlarda kullanmayın.
- Cihazın üzerine oturmayın veya üzerinde durmayın. Cihaza çarpmayın. Cihazın üzerine hiçbir şey koymayın.
- Cihazı taşımak, temizlemek veya başka herhangi bir gerekli bakım işlemi yapmak istediğinizde mutlaka cihazın fişini çekin. Montajdan sonra kullanım veya temizlik sırasında muhafazaları çıkarmayın.
- Cihaz sadece normal çalışma koşulları altında evde kullanım için uygundur.
- Bu uzaktan kumandayı yalnızca kullanım kılavuzunda belirtilen tek kullanımlık pil türüyle kullanın.
- Şarj edilemeyen pilleri şarj etmeye kalkışmayın.
- Ürünü ve pilleri ateşten uzak tutun ve doğrudan güneş ışığına veya yüksek sıcaklıklara maruz bırakmayın.
- Ürün anormal derecede ısınırsa, anormal bir koku yayarsa veya renk değiştirirse ürünü kullanmayı bırakın ve Philips ile iletişime geçin.
- Güç kablosunu tabanın etrafına sarmayın.
- Kule tipi vantilatörü pencerenin önüne koymayın. Kule tipi vantilatörünüzü sudan ve ıslak veya nemli alanlardan uzak tutun. Kule tipi vantilatörünüzü açık alevlerden, ısı kaynaklarından veya diğer ısıtma ve pişirme cihazlarından uzak tutun.
- Kule tipi vantilatördeki açıklıklara hiçbir şey koymayın.
- Uzaktan kumandayı ve pilleri, mikrodalga fırının içine veya indüksiyonlu ocakların üstüne koymayın.
- Pillerin ısınmasını veya zehirli ya da tehlikeli maddeler sızdırmasını önlemek için uzaktan kumandayı veya pili değiştirmeyin, delmeyin, parçalarını ayırmayın ve bunlara hasar vermeyin. Pile kısa devre yaptırmayın.
- Piller hasar görürse veya sızdırırsa cilt veya gözle temasından kaçının. Temas durumunda bölgeyi bol suyla yıkayın ve tıbbi yardım alın.
- Pilleri takarken veya çıkarırken ellerinizin, uzaktan kumandanın ve pillerin kuru olduğundan emin olun.
- 2 Alkalin, tip LR03-AAA-1,5 V pili, pil bölmesinde ya da yuvasında belirtilen şekilde + ve - kutuplarına yerleştirin.
- Farklı marka ve tiplerdeki, yeni ve kullanılmış pilleri ve farklı tarih kodlarına sahip pilleri birlikte kullanmayın.
- Bir süre boyunca ürünü kullanmayacaksanız pilleri uzaktan kumandanın dışına çıkarın.
- Pilleri çıkardıktan sonra yanlışlıkla kısa devre yapmasına engel olmak için pil terminallerinin metal nesnelere temas etmesine engel olun (ör. bozuk paralar, saç tokaları veya yüzükler). Pilleri alüminyum folyoya sarmayın. Atmadan önce pil terminallerini bantlayın veya pilleri plastik poşete koyun.

- Tek kullanımlık boş pilleri uzaktan kumandanın içinde bırakmayın.
- Esansiyel yağlara alerjiniz varsa aroma işlevini kullanmayın.
- Aroma işlevini kullanmadan önce, esansiyel yağların kullanım kılavuzunu dikkatle okuyun.
- Aroma kutusuna esansiyel yağları koymadan önce ürünün güç bağlantısının kesildiğinden emin olun.
- Solunum sorunlarınız varsa aroma işlevini kullanmamanız önerilir.
- Aroma işlevini kullanılırken kendinizi iyi hissetmezseniz bu işlevi hemen durdurun.
- Aroma işlevini bebeklerin, hamile kadınların veya emzirme dönemindeki kadınların bulunduğu bir ortamda kullanmayın.
- Esansiyel yağlardan başka maddelerin kullanılması önerilmez.
- Tip plakasındaki "T" işareti, bu vantilatörün tropikal iklimlerde kullanıma uygun olduğunu gösterir.

Elektromanyetik alanlar (EMF)

Bu cihaz, elektromanyetik alanlara maruz kalmaya ilişkin geçerli standartlara ve düzenlemelere uygundur.

Geri dönüşüm



Bu simge, ürünün normal evsel atıklarla birlikte atılmaması gerektiği anlamına gelir (2012/19/EU).



- Bu simge, ürünün normal evsel atıklarla birlikte atılmaması gereken tek kullanımlık piller içerdiği anlamına gelir. (EU)2023/1542.
- Elektrikli ve elektronik ürünler ile pillerin ayrı olarak toplanmasına ilişkin ülkenizde yürürlükte olan yönetmeliklere uyun. İmha işleminin doğru şekilde yapılması çevreyi ve insan sağlığını olumsuz etkileyecek sonuçların önlenmesine yardımcı olur.

Tek kullanımlık pillerin çıkarılması

Sadece uzaktan kumanda, tek kullanımlık piller içerir.

Tek kullanımlık pilleri çıkarmak için kullanım kılavuzunda bulunan, pillerin yerleştirilmesi ve/veya çıkarılmasına ilişkin talimatlara bakın.

Tek kullanımlık boş pilleri mutlaka üründen çıkarın. Pilleri atarken gerekli güvenlik önlemlerini alın.

Basitleştirilmiş AB uygunluk bildirimi

DAP B.V., CX7550 radyo ekipman tipinin 2014/53/AB sayılı Direktif ile uyumlu olduğunu beyan eder. AB uygunluk bildirimini tam metni şu internet adresinde bulunabilir: www.philips.com.

Kule tipi vantilatörünüz

Ürün hakkında genel bilgiler

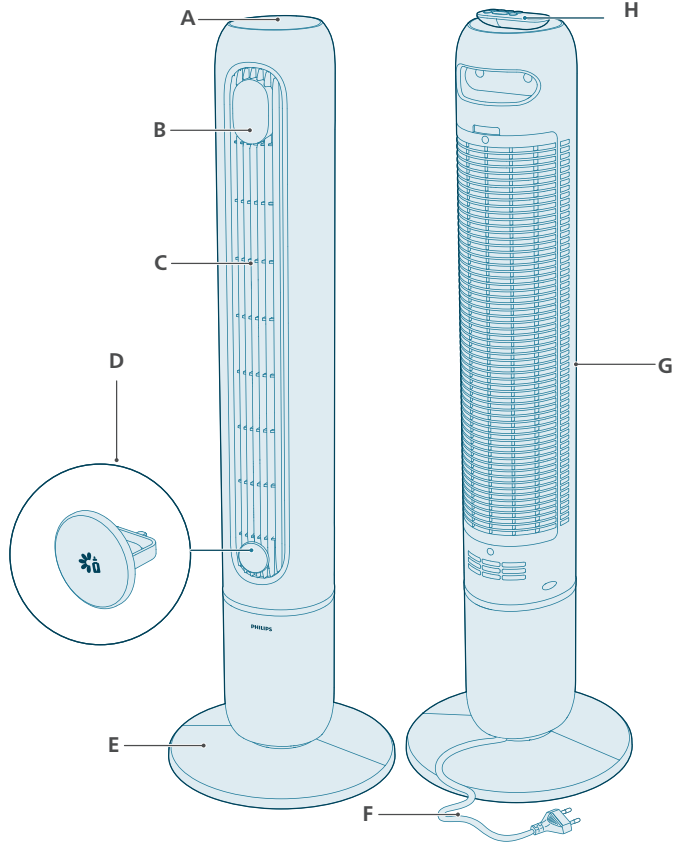

A Kontrol düğmeleri

B Gösterge paneli

C Hava çıkışı

D Aroma kutusu

E Vantilatör tabanı

F Güç kablosu

G Hava girişi

H Uzaktan kumanda

Kontrollere genel bakış

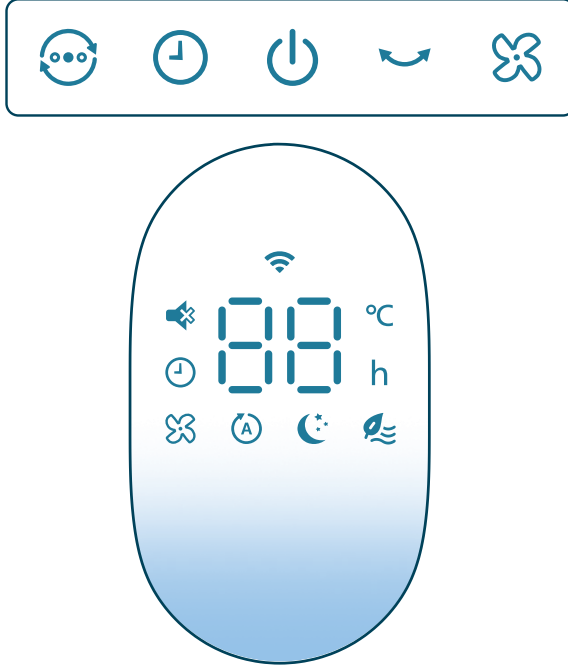

Kontrol düğmeleri

	Mod anahtarı		Zamanlayıcı düğmesi
	Açma/bekleme moduna alma düğmesi		Salınım düğmesi
	Fan hızı seçimi		

Gösterge paneli

	Sessize alma göstergesi		Otomatik Uyarlama modu
	Zamanlayıcı göstergesi		Gelişmiş Uyku modu
	Manuel hız (1-12 seviye)		Doğal Esinti modu
	Wi-Fi göstergesi		

Uzaktan kumandaya genel bakış

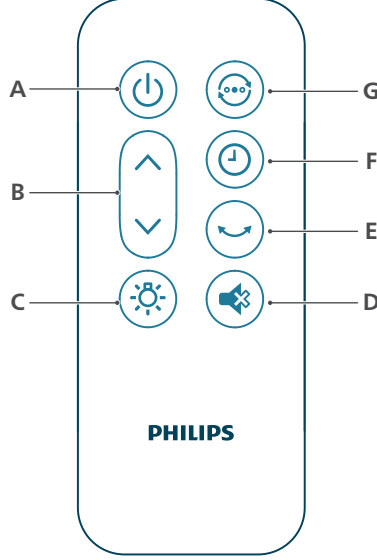

A Açma/kapama düğmesi

B Fan Hızı seçimi

C Işık açma/kapama düğmesi

D Sessize alma düğmesi

E Salınım düğmesi

F Zamanlayıcı düğmesi

G Mod geçişi tuşu

Başlangıç

Wi-Fi göstergesini anlama

Wi-Fi simgesi durumu

Turuncu renkte yanıp sönüyor

Sabit turuncu

Beyaz renkte yanıp sönüyor

Sabit beyaz

Kapalı

Wi-Fi bağlantı durumu

Akıllı telefona bağlanıyor

Akıllı telefona bağlı

Sunucuya bağlanılıyor

Sunucuya bağlandı

Wi-Fi işlevi devre dışı veya cihaz ışıkları kapalı

Wi-Fi bağlantısı



Wi-Fi bağlantısını ilk kez kurma

1 Philips "Air+" uygulamasını App Store veya Google Play'den indirip yükleyin.

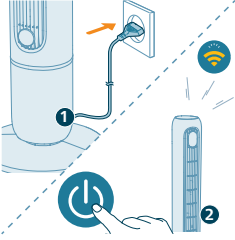

2 Kule tipi vantilatörün fişini prize takın ve cihazı açmak için güç düğmesine basın.

- Wi-Fi göstergesi  ilk kez turuncu renkte yanıp söner.

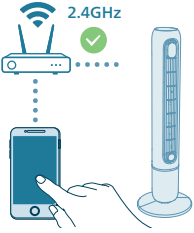

3 Akıllı telefonunuzun veya tabletinizin Wi-Fi ağına başarıyla bağlandığından emin olun.

Not:

Eşleştirmenin sorunsuz olmasını sağlamak için akıllı telefonunuzda Bluetooth özelliğini etkinleştirin.

Lütfen akıllı telefonunuzun 5 GHz Wi-Fi ağı veya halka açık Wi-Fi yerine 2,4 GHz (ev) Wi-Fi ağına bağlı olduğundan emin olun. Başarılı bir eşleştirme için eşleştirme işlemini başlatmadan önce mobil verilerinizi kapatmanız önerilir.



4 Philips "Air+" uygulamasını başlatın ve "Add a device" (Cihaz ekle) seçeneğine tıklayın veya ekrandaki "+" düğmesine basın. Cihazı ağınıza bağlamak için ekrandaki talimatları izleyin.

- Bağlantı başarıyla kurulduktan sonra, Wi-Fi göstergesi beyaz renkte sabit şekilde yanar.

Not:

Bu talimat yalnızca cihaz ilk kez kurulurken geçerlidir. Ağ değişmişse veya kurulum tekrar gerekiyorsa kurulumu yeniden yapın.

Akıllı telefonunuza veya tabletinize birden fazla cihazı bağlamak istiyorsanız cihazda Wi-Fi bağlantısı sıfırlama işlemi yapmadan cihazı ek akıllı telefonlarda uygulamaya ekleyebilirsiniz.

Akıllı telefonunuz veya tabletiniz ile cihaz arasındaki mesafede herhangi bir engel olmadığından ve bu mesafenin 10 m'den az olduğundan emin olun.

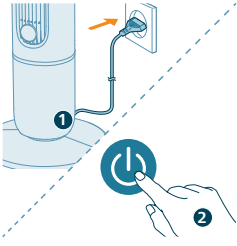

Wi-Fi bağlantısını sıfırlama

1 Cihazın fişini prize takın ve kule tipi vantilatörü açmak için düğmesine basın.

2 Bip sesi duyana kadar düğmesini 7 saniye basılı tutun.

- Kule tipi vantilatör, eşleştirme moduna geçer.

- Wi-Fi göstergesi turuncu renkte yanıp söner.

3 "Wi-Fi bağlantısını ilk kez kurma" bölümündeki 3-4 numaralı adımları izleyin.

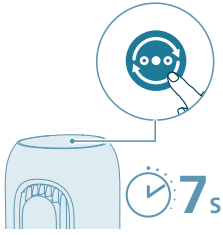

Vantilatör tabanını takma

İlk kullanımdan önce tüm ambalaj malzemelerini çıkarın.

Not: Tabanı takmadan önce vantilatörün fişini prizden çekin.

1 İki klipsi vantilatör tabanındaki montaj yuvalarıyla hizalayın, ardından yerlerine sıkıca bastırın.

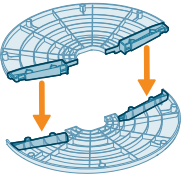

2 Kule tipi vantilatörü yavaşça ters çevirin. Kule tipi vantilatörün altında bulunan plastik somunu döndürerek çıkarın.

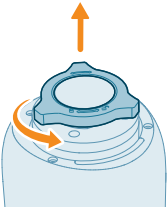

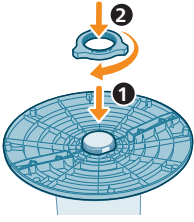

- 3 Tabanı, Kule tipi vantilatöre takın. Plastik somunu sıkıca yerine vidalayın.

Uzaktan kumandayı ilk kez kullanma

Ürün hasarı tehlikesi! Uzaktan kumanda uzun süre kullanılmadığında, pili çıkarın.

- 1 Pil bölmesini açın.



- 2 2 adet LR03-AAA tipi 1,5 V Alkalin pili kutuplar (+/-) gösterilen yere gelecek şekilde takın.

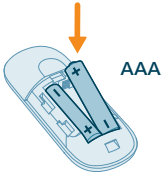

- 3 Pil bölmesini kapatın.



Aroma işlevini kullanma

Esansiyel yağlar ürüne dahil değildir. Gerekirse lütfen esansiyel yağları satın alıp kullanın.

Kule tipi vantilatörü kullanma

Sıcaklık ışığını anlama

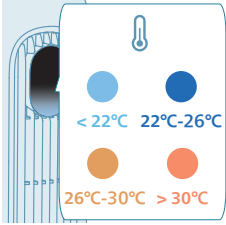

Kule tipi vantilatör açıldığında sıcaklık göstergesi otomatik olarak yanar ve ışık rengi sıcaklığa göre değişir. Bu özellik, Air+ uygulamasından devre dışı bırakılabilir.

Sıcaklık	Renk	Sıcaklık seviyesi
≤22°C	●	Soğuk
22-26°C	●	Rahat
26-30°C	●	Sıcak
>30°C	●	Sıcak

Açma ve bekleme moduna alma

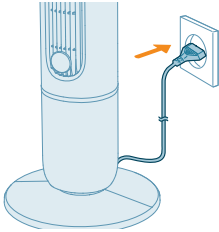

1 Fişi prize takın.



2 Kule tipi vantilatörü açmak için cihaz veya uzaktan kumanda üzerindeki  düğmesine basın. Uygulama sesli uyarı verir.

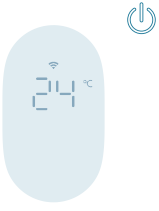

3 Eşleme moduna girmek için  düğmesine tekrar basın.

Cihaz bekleme modundayken ekran düşük parlaklıkta ortam sıcaklığını gösterir. Sıcaklık ekranını kapatmak için uygulamada bu özelliği devre dışı bırakın.

Modu değiştirme

Manuel mod, Otomatik Uyarlama modu, Doğal Esinti modu ve Gelişmiş Uyku modu arasından seçim yapmak için mod değiştirme düğmesine basın.

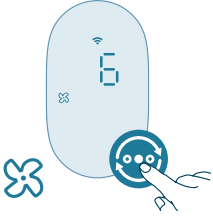

Manuel mod: 1-12 hız seviyesiyle hava akışı ve ses seviyesini kontrol edin.

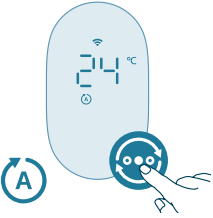

Otomatik Uyarlama modu: Otomatik Uyarlama, manuel olarak ayarladığınız son hızı temel alır ve oda sıcaklığı değiştikçe fan hızını otomatik olarak ayarlar. Tercih ettiğiniz konfor seviyesini korumak için performansı sürekli olarak ayarlar.

Otomatik Uyarlama modunda fan, 1°C'lik değişimlere göre uyarlanır:

- Ortam sıcaklığındaki her 1°C'lik artış için fan hızı bir seviye artar.
- Ortam sıcaklığındaki her 1°C'lik azalma için fan hızı bir seviye düşer.

Örnek: Fanı en son 6. Hız seviyesine ayarladıysanız ve sıcaklık 2°C artarsa fan kademeli olarak 8. Hız seviyesine yükselir. Sıcaklık 1°C düşerse fan otomatik olarak 7. Hız seviyesine düşer.

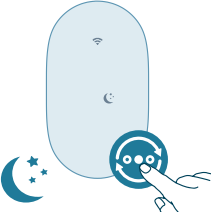

Gelişmiş Uyku modu: Gelişmiş Uyku modu, ekran ışıklarını kapatırken fan hızını her 30 dakikada bir kademeli olarak düşürür. Enerji tasarrufu sağlarken doğal bir şekilde uykuya dalmanıza yardımcı olur.

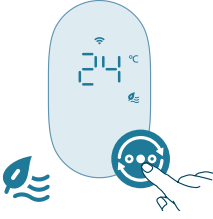

Doğal Esinti modu: Doğal Esinti moduyla rüzgarı hissedin. Bu mod, fan hızlarını havanın doğal hareketini taklit edecek ve odada sakinleştirici bir esinti sağlayacak şekilde dinamik olarak ayarlar.

Fan hızını değiştirme

1-12

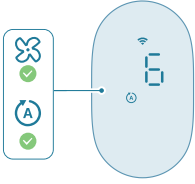

1-12 arasındaki fan hızını seçmek için cihazdaki fan hızı düğmesine veya uzaktan kumandadaki ok düğmesine basın.

Fan hızını Otomatik Uyarlama modunda ve manuel modda ayarlayabilirsiniz.

Işık açma/kapama fonksiyonunu kullanma



Gösterge panelinin ışığını açmak, kısmak veya kapatmak için uzaktan kumandadaki ışık açma/kapama düğmesine basın.

Salınım

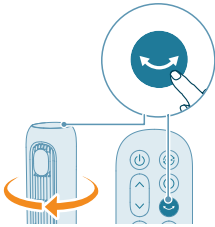

Dönüş özelliğini etkinleştirmek için cihazdaki veya uzaktan kumandadaki salınım düğmesine basın.

Vantilatörden gelen bip sesini sessize alma

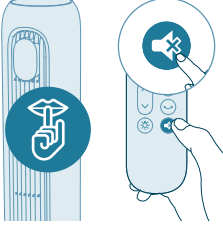

- Fandan gelen bip sesini sessize almak için uzaktan kumandanın üzerindeki sessize alma düğmesine basın.
- Bip sesini açmak için uzaktan kumandanın üzerindeki sessize alma düğmesine tekrar basın.

Temizlik ve bakım

Temizlemeye başlamadan önce, cihazın fişini mutlaka prizden çekin.

Cihazı kesinlikle suya veya başka bir sıvıya batırmayın.

Cihazın herhangi bir parçasını temizlemek için asla ağartıcı veya alkol gibi aşındırıcı, agresif veya yanıcı temizlik maddeleri kullanmayın.

Toz birikmesini önlemek için fanın dışını düzenli olarak temizleyin.

- Cihazın dış kısmını ve hava çıkışını temizlemek için yumuşak, kuru bir bez kullanın.

Saklama

- 1 Cihazı kapatın ve fişini prizden çekin.
- 2 Cihazı temizleyin.
- 3 Cihazı serin ve kuru bir yerde saklayın.
- 4 Cihazı temizledikten sonra ellerinizi her zaman iyice yıkayın.

Sorun giderme

Bu bölümde cihaz ile ilgili en sık karşılaşılan sorunlar özetlenmiştir. Aşağıdaki bilgiler sorunu çözmekte yeterli olmadığı takdirde, ülkenizdeki Tüketici Destek Merkezi ile iletişim kurun.

Sorun	Olası çözüm
Vantilatörüm açılmıyor veya kapanmıyor.	Cihaz açılmıyorsa lütfen fişin doğru takıldığından emin olun veya başka bir priz deneyin.
	Cihaz hala çalışmıyorsa ülkenizdeki Müşteri Destek Merkezi ile iletişime geçin.
Uzaktan kumanda çalışmıyor.	Pillerin uzaktan kumandaya düzgün takılıp takılmadığını kontrol edin veya pilleri yenileriyle değiştirin.

	Uzaktan kumandayı cihazın sinyal alıcısına doğru tuttuğunuzdan emin olun ve sinyalleri engelleyebilecek nesnelere kaldırın.
Vantilatörüm yeterli miktarda hava üretmiyor veya ürettiği hava çok zayıf.	Maksimum hava sirkülasyonu için cihazın en yüksek fan hızına ayarlandığından emin olun. Cihazın havayı oda içinde tamamen dolaştırması için zaman tanıyın; bu birkaç dakika sürebilir.
	Tüm hava giriş ve çıkış izgaralarının tıkalı olmadığından emin olun.
Vantilatörden garip bir koku/yanık kokusu geliyor.	İlk birkaç kullanımda cihazdan plastik kokusu gelebilir. Yeni cihazlarda bu durum normaldir. Ancak cihaz yanık kokusu çıkarıyorsa cihazı kapatın ve fişini hemen prizden çekin, ardından ülkenizdeki Müşteri Destek Merkezi ile iletişime geçin.
Vantilatörüm çok gürültülü çalışıyor.	Cihazın fan hızı ayarı ne kadar yüksek olursa gürültü o kadar fazla olur. Cihaz düşük fan hızına ayarlandığında gürültü azalır.
	Hava çıkışına herhangi bir şeyin düşmesi anormal düzeyde yüksek sese neden olabilir. Cihazı hemen kapatın ve yabancı cisimleri cihazdan çıkarın.
	Lütfen hızlı başlangıç kılavuzunda veya kullanıcı kılavuzunda yer alan talimatlara göre kurulumdaki her adımı tekrar kontrol edin ve vantilatörün doğru şekilde monte edildiğinden emin olun.
	Cihazdan anormal bir ses geliyorsa ülkenizdeki Müşteri Destek Merkezi ile iletişim kurun.
Vantilatör tabanı sarsılıyor veya titreşiyor.	Cihazın düz bir zemine veya yüzeye yerleştirilip yerleştirilmediğini kontrol edin.
	Cihazın altında yabancı madde olup olmadığını kontrol edin.
	Cihazın tabanının düzgün bir şekilde takılıp takılmadığını kontrol edin.
	"Fanı takma" bölümüne bakın.
Aroma işlevim düzgün çalışmıyor (çok zayıf veya güçlü).	2-3 damla uygun esansiyel yağ kullanın.
	Farklı esansiyel yağlar, algılanan farklı yoğunluklara sahip olabilir.
	Kokunun tüm odaya yayılması biraz zaman alır.
Wi-Fi kurulumu başarısız.	Lütfen akıllı telefonunuzun 5 GHz Wi-Fi ağı veya halka açık Wi-Fi yerine 2,4 GHz (ev) Wi-Fi ağına bağlı olduğundan emin olun. Başarılı bir eşleştirme için eşleştirme işlemini başlatmadan önce mobil verilerinizi kapatmanız önerilir.

Aşağıdaki izinleri etkinleştirdiğinizden emin olun: Akıllı telefonunuzda "Konum", "Depolama", "Bluetooth" ve "Yerel Ağ". Wi-Fi kurulumu başarıyla gerçekleştirildikten sonra izin ayarlarını istediğiniz gibi değiştirebilirsiniz.

Lütfen doğru Wi-Fi şifresini girdiğinizden emin olun. Parola büyük/küçük harfe duyarlıdır, 63 karakter sınırına sahiptir. Özel semboller kabul edilmez.

Evinizdeki Wi-Fi ağınızın adının doğru olduğundan emin olun. Ağ adı büyük/küçük harfe duyarlıdır.

Akıllı telefonunuzda bir VPN kullanıyorsanız lütfen eşleştirme işlemine başlamadan önce VPN'yi kapatın.

Yönlendiricinizde eşleştirmeyi engellemek için ayarlanmış bir beyaz liste varsa bağlantının başarılı olmasını sağlamak için lütfen beyaz listeyi devre dışı bırakın.

Lütfen hem cihazınızın hem de akıllı telefonunuzun yönlendiriciye 10 metre mesafede olduğundan emin olun.

Uygulamanın en son sürümü güncellendiğinden emin olun.

Garanti ve destek

Claude Debussylaan 88, Amsterdam, NL adresinde kayıtlı Versuni Netherlands B.V., bu ürün için satın alma tarihinden (veya teslimat tarihinden, daha geç ise) itibaren iki yıl garanti vermektedir. Bu garanti, yanlış kullanım veya yetersiz bakımdan kaynaklanan bir kusur olması durumunda geçerli değildir. Bu garanti, bir tüketici olarak yasalar kapsamında sunulan haklarınızı etkilemez. Yedek parçalar hakkında daha fazla bilgi edinmek veya garantiyi kullanmak için lütfen home.id/support adresindeki web sitemizi ziyaret edin.

Parça veya aksesuar siparişi verme

Bir parçayı değiştirmeniz gerekiyorsa veya ek parça satın almak istiyorsanız Philips yetkili servisimize gidin veya www.philips.com/support adresini ziyaret edin.

Parçaları edinme konusunda sorun yaşıyorsanız lütfen ülkenizdeki Philips Müşteri Destek Merkezi ile irtibat kurun.

Şunlarla ilgili CX7550 tanımlama bilgileri:

Tanım	Simge	Değer	Birim
Maksimum fan akış hızı	F	40,7	m ³ /dk
Fan gücü çıkışı	P	26,8	W
Hizmet değeri	SV	1,5	(m ³ /dk)/W

Beklemede güç tüketimi	P_{SB}	0,6	W
Fan sesi güç seviyesi	L_{WA}	58	dB(A)
Fan sesi basıncı seviyesi	L_{pmc}	43,9	dB(A)
Maksimum hava hızı	C	4,0	metre/sn
Hizmet değeri için ölçüm standardı	IEC60879:2019		
Daha fazla bilgi için iletişim bilgileri	DAP B.V. Tussendiepen 4 a, 9206AD Drachten, Hollanda		

Maksimum hava hızı (hava çıkışında)	C	8,4	metre/sn
-------------------------------------	---	-----	----------

Σημαντικό!

Διαβάστε προσεκτικά αυτό το εγχειρίδιο πριν χρησιμοποιήσετε τη συσκευή και φυλάξτε το για μελλοντική αναφορά.

Για να εξασφαλίσετε την καλύτερη δυνατή απόδοση, συνιστάται να αναβαθμίσετε το υλικολογισμικό του επιδαπέδιου ανεμιστήρα στην πιο πρόσφατη έκδοση. Μπορείτε να κάνετε αυτήν την αναβάθμιση μέσω της εφαρμογής Air+ (μόνο για προϊόντα με λειτουργία Wi-Fi/Bluetooth).

Κίνδυνος

- Μην επιτρέπετε την είσοδο υγρού ή εύφλεκτου απορρυπαντικού μέσα στη συσκευή, ώστε να αποφύγετε τον κίνδυνο ηλεκτροπληξίας ή/και φωτιάς.

Προειδοποίηση

- Αυτή η συσκευή μπορεί να χρησιμοποιηθεί από παιδιά από 8 ετών και πάνω και από άτομα με περιορισμένες σωματικές, αισθητήριες ή διανοητικές ικανότητες ή από άτομα χωρίς εμπειρία και γνώση, με την προϋπόθεση ότι τη χρησιμοποιούν υπό επιτήρηση ή ότι έχουν λάβει οδηγίες σχετικά με την ασφαλή της χρήση και κατανοούν τους ενεχόμενους κινδύνους.
- Τα παιδιά δεν πρέπει να παίζουν με τη συσκευή.
- Τα παιδιά δεν πρέπει να καθαρίζουν και να συντηρούν τη συσκευή χωρίς επιτήρηση.
- Παιδιά ηλικίας κάτω των 3 ετών πρέπει να κρατούνται μακριά, εκτός εάν επιτηρούνται συνεχώς.
- Αυτή η συσκευή δεν προορίζεται για χρήση από άτομα (συμπεριλαμβανομένων των παιδιών) με περιορισμένες σωματικές (αισθητήριες) ή διανοητικές ικανότητες ή από άτομα χωρίς εμπειρία και γνώση, εκτός και εάν τη χρησιμοποιούν υπό επιτήρηση ή έχουν λάβει οδηγίες σχετικά με τη χρήση της συσκευής από άτομο υπεύθυνο για την ασφάλειά τους.
- Τα παιδιά θα πρέπει να επιβλέπονται προκειμένου να διασφαλιστεί ότι δεν θα παίζουν με τη συσκευή.
- Μην εμποδίζετε την είσοδο και την έξοδο του αέρα τοποθετώντας αντικείμενα στην έξοδο του αέρα ή μπροστά από την είσοδο του αέρα.
- Μην τοποθετείτε τα δάχτυλά σας, ράβδους ή άλλα αντικείμενα στο μηχανήμα, για να αποφύγετε ηλεκτροπληξία, σωματικό τραυματισμό ή πυρκαγιά.
- Μην χρησιμοποιείτε τη συσκευή κοντά σε συσκευές αερίου, τζάκια.
- Μην ψεκάζετε εύφλεκτα υλικά, όπως εντομοκτόνα ή άρωμα, γύρω από τη συσκευή.
- Μην την χρησιμοποιείτε εάν υπάρχουν ορατά σημάδια βλάβης στη συσκευή, το βύσμα, το καλώδιο τροφοδοσίας.
- Μην χρησιμοποιείτε αυτήν τη συσκευή, εάν έχει πέσει κάτω.
- Αν το καλώδιο υποστεί φθορά, θα πρέπει να αντικατασταθεί από τη Philips, από κάποιο κέντρο σέρβις εξουσιοδοτημένο από τη Philips ή από εξίσου εξειδικευμένα άτομα, προς αποφυγή κινδύνου.

- ΠΡΟΕΙΔΟΠΟΙΗΣΗ: Φυλάσσετε τις νέες και τις χρησιμοποιημένες μπαταρίες μακριά από τα παιδιά. Η κατάποση μπορεί να προκαλέσει χημικά εγκαύματα, διάτρηση του μαλακού ιστού και θάνατο. Εντός δύο ωρών από την κατάποση μπορούν να εμφανιστούν σοβαρά εγκαύματα. Αν θεωρείτε ότι κάποια μπαταρία μπορεί να έχει καταποθεί ή τοποθετηθεί στο εσωτερικό οποιουδήποτε μέρους του σώματος, ζητήστε αμέσως ιατρική βοήθεια.
- ΠΡΟΕΙΔΟΠΟΙΗΣΗ: Απορρίψτε τις χρησιμοποιημένες μπαταρίες αμέσως και με ασφάλεια.
- Τυπική διασύνδεση Wi-Fi βασισμένη στο 802.11b/g/n/ax στα 2412-2472 MHz με μέγιστη ισχύ εξόδου 64 mW EIRP (μόνο για προϊόντα με λειτουργία Wi-Fi).
- Bluetooth έκδοσης 5.2 (LE) σε συχνότητα 2402-2480 MHz με έξοδο RF μικρότερη από 10 mW EIRP (μόνο για προϊόντα με λειτουργία Bluetooth).

Προσοχή

- Η συσκευή δεν πρέπει να βρίσκεται ακριβώς κάτω από πρίζες.
- Να τοποθετείτε και να χρησιμοποιείτε πάντα τη συσκευή σε στεγνή, σταθερή, επίπεδη και οριζόντια επιφάνεια.
- Μην χρησιμοποιείτε τη συσκευή σε περιβάλλον με υψηλή υγρασία, όπως μπάνιο, τουαλέτα, κουζίνα, πισίνα ή οποιοδήποτε εξωτερικό περιβάλλον.
- Μην κάθεστε και μην στέκεστε επάνω στη συσκευή. Μην χτυπάτε τη συσκευή. Μην τοποθετείτε τίποτα πάνω στη συσκευή.
- Αποσυνδέετε πάντα τη συσκευή από την πρίζα όταν θέλετε να τη μετακινήσετε ή να την καθαρίσετε, ή να πραγματοποιήσετε άλλες εργασίες συντήρησης. Μετά τη συναρμολόγηση, μην αφαιρείτε τα καλύμματα κατά τη χρήση ή τον καθαρισμό.
- Η συσκευή προορίζεται μόνο για οικιακή χρήση κάτω από φυσιολογικές συνθήκες λειτουργίας.
- Χρησιμοποιείτε αυτό το τηλεχειριστήριο μόνο με τον τύπο μπαταρίας μίας χρήσης που καθορίζεται στο εγχειρίδιο χρήσης.
- Μην επαναφορτίζετε μη επαναφορτιζόμενες μπαταρίες.
- Κρατήστε το προϊόν και τις μπαταρίες μακριά από τη φωτιά και μην τα εκθέτετε στο άμεσο φως του ήλιου ή σε υψηλές θερμοκρασίες.
- Αν η θερμοκρασία ή η μυρωδιά του προϊόντος αυξηθεί υπερβολικά ή αν το προϊόν αλλάξει χρώμα, διακόψτε τη χρήση του προϊόντος και επικοινωνήστε με τη Philips.
- Μην τυλίγετε το καλώδιο τροφοδοσίας γύρω από τη βάση.
- Μην τοποθετείτε τον επιδαπέδιο ανεμιστήρα σε παράθυρο. Κρατήστε τον επιδαπέδιο ανεμιστήρα μακριά από νερό και από βρεγμένα ή υγρά σημεία. Κρατήστε τον επιδαπέδιο ανεμιστήρα μακριά από γυμνές φλόγες, εστίες θερμότητας ή άλλες συσκευές θέρμανσης ή μαγειρέματος.
- Μην τοποθετείτε τίποτα σε κανένα άνοιγμα του επιδαπέδιου ανεμιστήρα.
- Μην τοποθετείτε το τηλεχειριστήριο και τις μπαταρίες του σε φούρνους μικροκυμάτων ή σε επαγωγικές εστίες.
- Για να αποφύγετε την υπερθέρμανση των μπαταριών ή τη διαρροή τοξικών ή επικίνδυνων ουσιών, μην τροποποιείτε, τρυπάτε, καταστρέφετε ή αποσυναρμολογείτε το τηλεχειριστήριο ή την μπαταρία. Μην βραχυκυκλώνετε την μπαταρία.

- Εάν οι μπαταρίες έχουν υποστεί ζημιά ή διαρροή, αποφύγετε την επαφή με το δέρμα ή τα μάτια. Εάν συμβεί αυτό, ξεπλύνετε αμέσως καλά με νερό και ζητήστε ιατρική φροντίδα.
- Όταν χειρίζεστε μπαταρίες, βεβαιωθείτε ότι τα χέρια σας, το τηλεχειριστήριο και οι μπαταρίες είναι στεγνά.
- Τοποθετήστε δύο (2) αλκαλικές μπαταρίες τύπου LR03-AAA-1.5 V με τον + και - πόλο στραμμένους προς την κατεύθυνση που υποδεικνύεται στη θήκη μπαταρίας ή το εξάρτημα συγκράτησης.
- Μην αναμειγνύετε διαφορετικές μάρκες και τύπους μπαταριών, μην αναμειγνύετε νέες και χρησιμοποιημένες μπαταρίες και μην χρησιμοποιείτε μπαταρίες με διαφορετικούς κωδικούς ημερομηνίας.
- Αφαιρέστε τις μπαταρίες από το τηλεχειριστήριο αν δεν πρόκειται να το χρησιμοποιήσετε για κάποιο χρονικό διάστημα.
- Για να αποφύγετε τυχαίο βραχυκύκλωμα των μπαταριών μετά την αφαίρεση, μην αφήνετε τους ακροδέκτες της μπαταρίας να έρθουν σε επαφή με μεταλλικά αντικείμενα (π.χ. νομίσματα, φουρκέτες, δαχτυλίδια). Μην τυλίγετε τις μπαταρίες σε αλουμινόχαρτο. Τυλίξτε τους ακροδέκτες της μπαταρίας ή τοποθετήστε τις μπαταρίες σε πλαστική σακούλα πριν τις απορρίψετε.
- Μην αφήνετε άδειες μπαταρίες μίας χρήσης μέσα στο τηλεχειριστήριο.
- Μην χρησιμοποιείτε τη λειτουργία αρώματος εάν είστε αλλεργικοί στα αιθέρια έλαια.
- Πριν χρησιμοποιήσετε τη λειτουργία αρώματος, διαβάστε προσεκτικά το εγχειρίδιο χρήσης των αιθέριων ελαίων.
- Βεβαιωθείτε ότι έχετε αποσυνδέσει το προϊόν από το ρεύμα πριν τοποθετήσετε τα αιθέρια έλαια στο δοχείο αρώματος.
- Συνιστάται να μην χρησιμοποιείτε τη λειτουργία αρώματος εάν έχετε αναπνευστικά προβλήματα.
- Εάν αισθανθείτε αδιαθεσία κατά τη χρήση της λειτουργίας αρώματος, απενεργοποιήστε αμέσως αυτή τη λειτουργία.
- Μην χρησιμοποιείτε τη λειτουργία αρώματος παρουσία βρεφών, εγκύων ή γυναικών που θηλάζουν.
- Δεν συνιστάται η χρήση άλλων ουσιών εκτός από τα αιθέρια έλαια.
- Η σήμανση «T» στην πινακίδα τύπου υποδεικνύει ότι αυτός ο ανεμιστήρας είναι κατάλληλος για χρήση σε τροπικό κλίμα.

Ηλεκτρομαγνητικά πεδία (EMF)

Αυτή η συσκευή συμμορφώνεται με τα ισχύοντα πρότυπα και τους κανονισμούς σχετικά με την έκθεση σε ηλεκτρομαγνητικά πεδία.

Ανακύκλωση



Αυτό το σύμβολο υποδεικνύει ότι το παρόν προϊόν δεν πρέπει να απορριφθεί μαζί με τα συνηθισμένα απορρίμματα του σπιτιού σας (2012/19/ΕΕ).



- Αυτό το σύμβολο υποδεικνύει ότι το παρόν προϊόν περιέχει μπαταρίες μίας χρήσης που δεν πρέπει να απορριφθούν μαζί με τα συνηθισμένα οικιακά απορρίμματα. (ΕΕ)2023/1542
- Ακολουθήστε τους εγχώριους κανονισμούς για την ξεχωριστή συλλογή ηλεκτρικών και ηλεκτρονικών προϊόντων και μπαταριών. Η σωστή μέθοδος απόρριψης συμβάλλει στην αποφυγή αρνητικών επιπτώσεων για το περιβάλλον και την ανθρώπινη υγεία.

Αφαίρεση μπαταριών μίας χρήσης

Μόνο το τηλεχειριστήριο περιέχει μπαταρίες μίας χρήσης.

Για να αφαιρέσετε τις μπαταρίες μίας χρήσης, ανατρέξτε στο εγχειρίδιο χρήσης, στις οδηγίες για την τοποθέτηση ή/και αφαίρεση των μπαταριών.

Να αφαιρείτε πάντα τις άδειες μπαταρίες μίας χρήσης από το προϊόν. Λάβετε τις απαραίτητες προφυλάξεις ασφαλείας κατά την απόρριψη των μπαταριών.

Απλουστευμένη δήλωση συμμόρφωσης ΕΕ

Με το παρόν, η DAP B.V. δηλώνει ότι ο τύπος ραδιοεξοπλισμού CX7550 συμμορφώνεται με την Οδηγία 2014/53/ΕΕ. Το πλήρες κείμενο της Δήλωσης Συμμόρφωσης ΕΕ είναι διαθέσιμο στην παρακάτω διαδικτυακή διεύθυνση: www.philips.com.

Ο ανεμιστήρας πύργος σας

Επισκόπηση προϊόντος

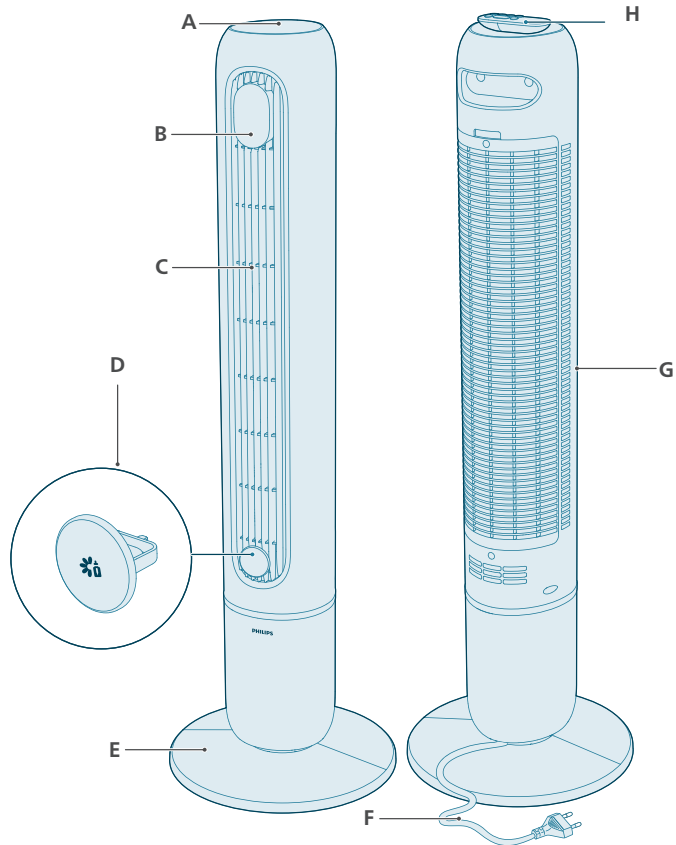

1 Κουμπιά ελέγχου

2 Οθόνη

3 Εξοδος αέρα

4 Δοχείο αρώματος

5 Βάση ανεμιστήρα

6 Καλώδιο ρεύματος

7 Είσοδος αέρα

8 Τηλεχειριστήριο

Επισκόπηση χειριστηρίων



Κουμπιά ελέγχου

	Διακόπτης λειτουργίας		Κουμπί χρονοδιακόπτη
	Κουμπί ενεργοποίησης/αναμονής		Κουμπί ταλάντωσης
	Επιλογή ταχύτητας ανεμιστήρα		

Οθόνη

	Ενδειξη σίγασης		Λειτουργία AutoAdapt
1-12 ώρες	Ενδειξη χρονοδιακόπτη		Προηγμένη λειτουργία ύπνου
	Μη αυτόματη ταχύτητα (επίπεδα 1-12)		Λειτουργία Natural Breeze
	Ένδειξη Wi-Fi		

Επισκόπηση του τηλεχειριστηρίου

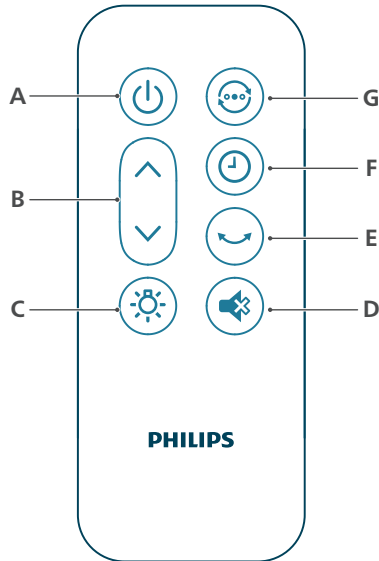

1	Κουμπί ενεργοποίησης/απενεργοποίησης	5	Κουμπί ταλάντωσης
2	Επιλογή ταχύτητας ανεμιστήρα	6	Κουμπί χρονοδιακόπτη
3	Κουμπί ενεργοποίησης/απενεργοποίησης φωτισμού	7	Κουμπί διακόπτη λειτουργίας
4	Κουμπί σίγασης		

Πρώτη χρήση

Κατανόηση ένδειξης Wi-Fi

Κατάσταση εικονιδίου Wi-Fi

Αναβοσβήνει με πορτοκαλί χρώμα

Σταθερά αναμμένη με πορτοκαλί χρώμα

Αναβοσβήνει με λευκό χρώμα

Σταθερά αναμμένη με λευκό χρώμα

Σβηστή

Κατάσταση σύνδεσης Wi-Fi

Γίνεται σύνδεση στο smartphone

Έχει γίνει σύνδεση στο smartphone

Γίνεται σύνδεση με τον διακομιστή

Έχει γίνει σύνδεση με τον διακομιστή

Η λειτουργία Wi-Fi είναι απενεργοποιημένη ή οι φωτεινές ενδείξεις της συσκευής είναι σβηστές

Σύνδεση Wi-Fi



Ρύθμιση της σύνδεσης Wi-Fi για πρώτη φορά

1 Κατεβάστε και εγκαταστήστε την εφαρμογή "Air+" της Philips από το App Store ή το Google Play.

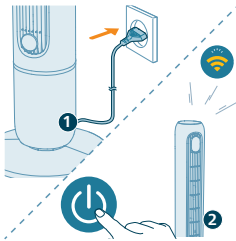

2 Συνδέστε το φισ του ανεμιστήρα πύργου στην πρίζα και πατήστε το κουμπί λειτουργίας για να ενεργοποιήσετε τη συσκευή.

- Η ένδειξη Wi-Fi  αναβοσβήνει με πορτοκαλί χρώμα για πρώτη φορά.

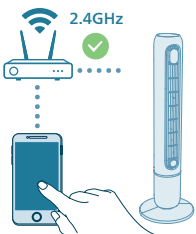

3 Βεβαιωθείτε ότι το smartphone ή το tablet σας έχει συνδεθεί επιτυχώς στο δίκτυο Wi-Fi.

Σημείωση:

Ενεργοποιήστε τη λειτουργία Bluetooth στο smartphone σας για να εξασφαλίσετε την ομαλή σύζευξη.

Βεβαιωθείτε ότι το smartphone σας είναι συνδεδεμένο σε δίκτυο Wi-Fi 2,4 GHz (οικιακό δίκτυο) αντί για δίκτυο Wi-Fi 5 GHz ή δημόσιο Wi-Fi. Για επιτυχή σύζευξη, συνιστούμε να απενεργοποιήσετε τα δεδομένα κινητής τηλεφωνίας πριν ξεκινήσετε τη διαδικασία σύζευξης.



4 Ανοίξτε την εφαρμογή Philips "Air+" και κάντε κλικ στην επιλογή "**Add a device**" (Προσθήκη συσκευής) ή πατήστε το κουμπί "+" στην οθόνη.

Ακολουθήστε τις οδηγίες που εμφανίζονται στην οθόνη για να συνδέσετε τη συσκευή στο δίκτυό σας.

- Μετά από επιτυχή σύνδεση, η ένδειξη Wi-Fi παραμένει σταθερά αναμμένη με λευκό χρώμα.

Σημείωση:

Αυτή η οδηγία ισχύει μόνο για την πρώτη ρύθμιση της συσκευής. Επαναλάβετε τη ρύθμιση εάν το δίκτυο έχει αλλάξει ή εάν απαιτείται εκ νέου ρύθμιση.

Αν θέλετε να συνδέσετε περισσότερες από μία συσκευές στο smartphone ή στο tablet σας, μπορείτε να προσθέσετε τη συσκευή στην εφαρμογή σε επιπλέον smartphone χωρίς να κάνετε επαναφορά της σύνδεσης Wi-Fi στη συσκευή.

Βεβαιωθείτε ότι η απόσταση μεταξύ του smartphone ή του tablet σας και της συσκευής είναι μικρότερη από 10 μ. χωρίς εμπόδια.

Κάντε επαναφορά της σύνδεσης Wi-Fi

1 Συνδέστε το βύσμα της συσκευής στην πρίζα και πατήστε το  για να ενεργοποιήσετε τον ανεμιστήρα πύργο.

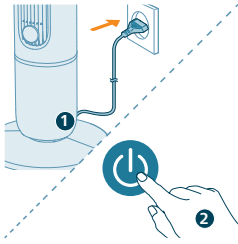

2 Πατήστε παρατεταμένα το κουμπί  για 7 δευτερόλεπτα μέχρι να ακούσετε ένα ηχητικό σήμα.

- Ο ανεμιστήρας πύργος μεταβαίνει στη λειτουργία σύζευξης.
- Η ενδεικτική λυχνία Wi-Fi  αναβοσβήνει με πορτοκαλί χρώμα.

3 Ακολουθήστε τα βήματα 3-4 στην ενότητα "Ρύθμιση της σύνδεσης Wi-Fi για πρώτη φορά".

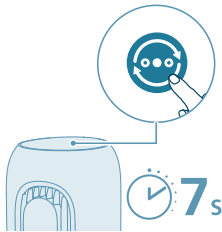

Εγκατάσταση της βάσης του ανεμιστήρα

Αφαιρέστε όλα τα υλικά συσκευασίας πριν από την πρώτη χρήση.

Σημείωση: Βεβαιωθείτε ότι ο ανεμιστήρας έχει αποσυνδεθεί από την πρίζα πριν τοποθετήσετε τη βάση.

1 Ευθυγραμμίστε τα δύο κλιπ με τις υποδοχές στερέωσης στη βάση του ανεμιστήρα και, στη συνέχεια, πιέστε τα σταθερά στη θέση τους.

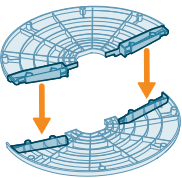

2 Με πολλή προσοχή, γυρίστε ανάποδα τον ανεμιστήρα πύργο. Αφαιρέστε το πλαστικό παξιμάδι που βρίσκεται στο κάτω μέρος του ανεμιστήρα πύργου ξεβιδώνοντάς το.

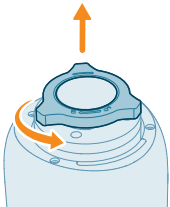

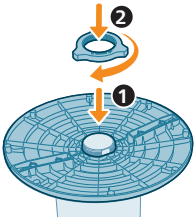

- 3 Συνδέστε τη βάση στον ανεμιστήρα πύργο. Βιδώστε ξανά σφιχτά το πλαστικό παξιμάδι.

Χρήση του τηλεχειριστηρίου για πρώτη φορά

Κίνδυνος βλάβης της συσκευής! Όταν δεν πρόκειται να χρησιμοποιήσετε το τηλεχειριστήριο για μεγάλο χρονικό διάστημα, αφαιρέστε την μπαταρία.

- 1 Ανοίξτε τη θήκη μπαταριών.

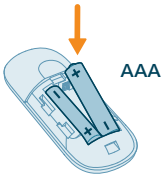

- 2 Τοποθετήστε 2 αλκαλικές μπαταρίες, τύπου LR03-AAA-1,5V, με τη σωστή πολικότητα (+/-), όπως φαίνεται στην εικόνα.

- 3 Κλείστε τη θήκη της μπαταρίας.



Χρήση της λειτουργίας αρώματος

Τα αιθέρια έλαια δεν περιλαμβάνονται στο προϊόν. Αν χρειάζεται, αγοράστε και χρησιμοποιήστε τα αιθέρια έλαια.

Διαβάστε και ακολουθήστε προσεκτικά τις οδηγίες ασφαλείας και χρήσης των αιθέριων ελαίων πριν τα χρησιμοποιήσετε.

Βεβαιωθείτε ότι έχετε αποσυνδέσει το προϊόν από το ρεύμα πριν τοποθετήσετε τα αιθέρια έλαια στο δοχείο αρώματος.

Μην χρησιμοποιείτε άλλες ουσίες εκτός από τα αιθέρια έλαια.

Σε περίπτωση που γνωρίζετε ότι έχετε κάποια αλλεργία, ελέγξτε τα συστατικά του αιθέριου ελαίου και μην το χρησιμοποιήσετε αν είστε αλλεργικοί σε αυτά.

Συμβουλευτείτε και ακολουθήστε τις συστάσεις του γιατρού σας πριν χρησιμοποιήσετε τα αιθέρια έλαια σε βρέφη, έγκυες ή θηλάζουσες γυναίκες, ή αν αντιμετωπίζετε αναπνευστικά προβλήματα.

Αν αισθανθείτε αδιαθεσία, ερεθισμό ή ενόχληση κατά τη χρήση των αιθέριων ελαίων, διακόψτε τη χρήση τους.

Μην χρησιμοποιείτε τη λειτουργία αρώματος με αιθέρια έλαια αν υπάρχουν παρόντα βρέφη, έγκυες ή θηλάζουσες γυναίκες.

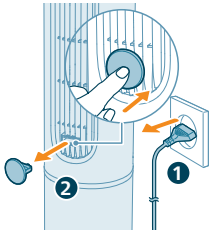

1 Πατήστε τη θήκη αρώματος για να την ανοίξετε.

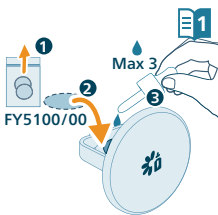

2 Αφαιρέστε τη θήκη αρώματος και ρίξτε 2-3 σταγόνες αιθέριων ελαίων στο παρεχόμενο αρωματικό rad.

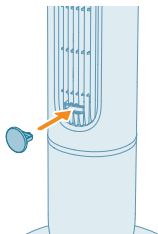

3 Τοποθετήστε ξανά το δοχείο αρώματος στη συσκευή.

Χρήση του ανεμιστήρα πύργου

Κατανόηση της λυχνίας θερμοκρασίας

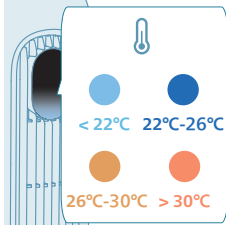

Η ένδειξη θερμοκρασίας ανάβει αυτόματα όταν ο ανεμιστήρας πύργου είναι ενεργοποιημένος και το χρώμα της λυχνίας αλλάζει ανάλογα με τη θερμοκρασία. Αυτή η λειτουργία μπορεί να απενεργοποιηθεί στην εφαρμογή Air+.

Θερμοκρασία	Color (Χρώμα)	Επίπεδο θερμοκρασίας
≤22°C	●	Ψυχρό
22-26°C	●	Ανεση
26-30°C	●	Ζεστό
>30°C	●	Ζεστό

Ενεργοποίηση και κατάσταση αναμονής

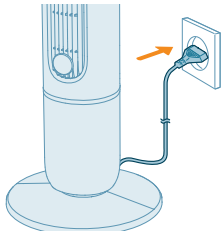

1 Συνδέστε το φισ στην πρίζα.



2 Πατήστε το κουμπί  στη συσκευή ή στο τηλεχειριστήριο για να ενεργοποιήσετε τον ανεμιστήρα πύργο. Η συσκευή παράγει ένα ηχητικό σήμα.

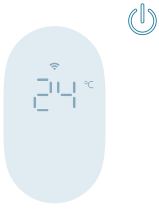

3 Πατήστε το ξανά κουμπί  για είσοδο στη λειτουργία αναμονής.

Όταν η συσκευή βρίσκεται σε κατάσταση αναμονής, στην οθόνη εμφανίζεται η θερμοκρασία περιβάλλοντος σε χαμηλή φωτεινότητα. Για να απενεργοποιήσετε την ένδειξη θερμοκρασίας, απενεργοποιήστε αυτήν τη λειτουργία στην εφαρμογή.

Αλλαγή της λειτουργίας

Πατήστε το κουμπί εναλλαγής λειτουργιών για να επιλέξετε μεταξύ της μη αυτόματης λειτουργίας, της λειτουργίας AutoAdapt, της λειτουργίας Natural Breeze και της Προηγμένης λειτουργίας ύπνου.

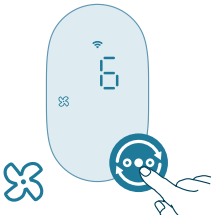

Μη αυτόματη λειτουργία: Διατηρήστε τον έλεγχο της ροής αέρα και του επιπέδου ήχου με τα επίπεδα ταχύτητας 1–12.

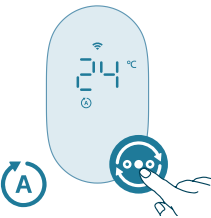

Λειτουργία AutoAdapt: Η λειτουργία AutoAdapt ρυθμίζει αυτόματα την ταχύτητα του ανεμιστήρα καθώς αλλάζει η θερμοκρασία του δωματίου, ξεκινώντας από την τελευταία ταχύτητα που ορίσατε μη αυτόματα. Ρυθμίζει συνεχώς την απόδοση, διατηρώντας το επίπεδο άνεσης που προτιμάτε.

Στη λειτουργία AutoAdapt, ο ανεμιστήρας ανταποκρίνεται σε βήματα του 1°C:

- Για κάθε αύξηση της θερμοκρασίας περιβάλλοντος κατά 1°C, η ταχύτητα του ανεμιστήρα αυξάνεται κατά ένα επίπεδο.
- Για κάθε μείωση της θερμοκρασίας περιβάλλοντος κατά 1°C, η ταχύτητα του ανεμιστήρα μειώνεται κατά ένα επίπεδο.

Παράδειγμα: Αν η τελευταία ρύθμιση του ανεμιστήρα ήταν στην ταχύτητα 6 και η θερμοκρασία αυξηθεί κατά 2°C, ο ανεμιστήρας θα αυξηθεί σταδιακά στην ταχύτητα 8. Εάν, στη συνέχεια, η θερμοκρασία πέσει κατά 1°C, θα μειωθεί αυτόματα στην ταχύτητα 7.



Προηγμένη λειτουργία ύπνου: Η προηγμένη λειτουργία ύπνου μειώνει σταδιακά την ταχύτητα του ανεμιστήρα κάθε 30 λεπτά, απενεργοποιώντας παράλληλα τις λυχνίες της οθόνης. Σας βοηθά να κοιμηθείτε φυσικά, εξοικονομώντας παράλληλα ενέργεια.



Λειτουργία Natural Breeze: Νιώστε τον αέρα με τη λειτουργία Natural Breeze. Αυτή η λειτουργία προσαρμόζει δυναμικά τις ταχύτητες του ανεμιστήρα, ώστε να μιμείται τη φυσική κίνηση του αέρα και να παρέχει μια χαλαρωτική αύρα στο δωμάτιο.

Αλλαγή της ταχύτητας του ανεμιστήρα

1-12

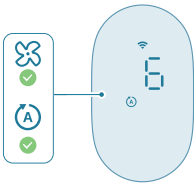

Πατήστε το κουμπί ταχύτητας ανεμιστήρα στη συσκευή ή το κουμπί βέλους στο τηλεχειριστήριο για να επιλέξετε την ταχύτητα ανεμιστήρα 1-12.

Μπορείτε να ρυθμίσετε την ταχύτητα του ανεμιστήρα στη λειτουργία AutoAdapt και στη μη αυτόματη λειτουργία.

Χρήση της λειτουργίας ενεργοποίησης/απενεργοποίησης ανάλογα με τον φωτισμό



Πατήστε το κουμπί ενεργοποίησης/απενεργοποίησης φωτισμού στο τηλεχειριστήριο για να ενεργοποιήσετε, να μειώσετε ή να απενεργοποιήσετε το φως του πίνακα ελέγχου.

Ταλάντωση

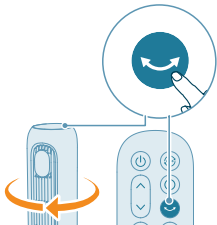

Πιέστε το κουμπί ταλάντωσης στη συσκευή ή στο τηλεχειριστήριο για να ενεργοποιήσετε τη λειτουργία περιστροφής.

Σίγαση του ήχου "μπιπ" στον ανεμιστήρα

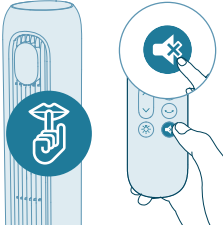

- Πατήστε το κουμπί mute (σίγαση) στο τηλεχειριστήριο για να εφαρμόσετε σίγαση του ήχου "μπιπ" του ανεμιστήρα.
- Πατήστε ξανά το κουμπί σίγασης στο τηλεχειριστήριο για να καταργήσετε τη σίγαση του ήχου "μπιπ".

Καθαρισμός και συντήρηση

Πρέπει να αποσυνδέετε πάντα τη συσκευή από την πρίζα προτού την καθαρίσετε.

Μην βυθίζετε ποτέ τη συσκευή σε νερό ή οποιοδήποτε άλλο υγρό.

Μην χρησιμοποιείτε ποτέ διαβρωτικά, δραστικά ή εύφλεκτα καθαριστικά, όπως λευκαντικό ή οινόπνευμα, για να καθαρίσετε οποιοδήποτε εξάρτημα της συσκευής.

Φροντίστε να καθαρίζετε τακτικά το εξωτερικό μέρος του ανεμιστήρα, ώστε να εμποδίζεται η συσσώρευση σκόνης.

- Χρησιμοποιήστε ένα μαλακό, στεγνό πανί για να καθαρίσετε το εξωτερικό μέρος της συσκευής και το άνοιγμα εξόδου του αέρα.

Αποθήκευση

- 1 Απενεργοποιήστε τη συσκευή και αποσυνδέστε την από την πρίζα.
- 2 Καθαρίστε τη συσκευή.
- 3 Αποθηκεύστε τη συσκευή σε δροσερό, στεγνό μέρος.
- 4 Πρέπει να πλένετε πάντα σχολαστικά τα χέρια σας μετά από τον καθαρισμό.

Αντιμετώπιση προβλημάτων

Σε αυτό το κεφάλαιο συνοψίζονται τα πιο συνηθή προβλήματα που μπορεί να αντιμετωπίσετε με τη συσκευή. Αν δεν μπορέσετε να λύσετε το πρόβλημα με τις παρακάτω πληροφορίες, επικοινωνήστε με το Κέντρο εξυπηρέτησης καταναλωτών στη χώρα σας.

Πρόβλημα

Πιθανή λύση

Ο ανεμιστήρας μου δεν ενεργοποιείται ή δεν απενεργοποιείται.

Αν η συσκευή δεν μπορεί να ενεργοποιηθεί, βεβαιωθείτε ότι το καλώδιο είναι συνδεδεμένο σωστά στην πρίζα ή δοκιμάστε μια άλλη πρίζα.

	Αν η συσκευή εξακολουθεί να μην λειτουργεί, επικοινωνήστε με το Κέντρο Εξυπηρέτησης Καταναλωτών στη χώρα σας.
Το τηλεχειριστήριο δεν λειτουργεί.	Ελέγξτε αν οι μπαταρίες έχουν τοποθετηθεί σωστά στο τηλεχειριστήριο ή αντικαταστήστε τις με νέες μπαταρίες.
	Βεβαιωθείτε ότι το τηλεχειριστήριο είναι στραμμένο προς τον δέκτη σήματος της συσκευής και απομακρύνετε τυχόν αντικείμενα που μπορεί να μπλοκάρουν τα σήματα.
Ο ανεμιστήρας μου δεν παράγει επαρκή ποσότητα αέρα ή βγάζει πολύ αδύναμη ροή αέρα.	Βεβαιωθείτε ότι η συσκευή έχει ρυθμιστεί στην υψηλότερη ταχύτητα ανεμιστήρα, για μέγιστη κυκλοφορία του αέρα. Περιμένετε μέχρι να κυκλοφορήσει πλήρως ο αέρας σε όλο το δωμάτιο. Αυτό μπορεί να χρειαστεί μερικά λεπτά.
	Βεβαιωθείτε ότι δεν εμποδίζεται καμία είσοδος ή έξοδος αέρα.
Ο ανεμιστήρας μου παράγει μια παράξενη/καμένη μυρωδιά.	Τις πρώτες φορές που θα χρησιμοποιήσετε τη συσκευή, μπορεί να παράγει μια οσμή πλαστικού. Αυτό είναι φυσιολογικό για μια νέα συσκευή. Ωστόσο, αν η συσκευή παράγει μυρωδιά καμένου, απενεργοποιήστε την και αποσυνδέστε την αμέσως από την πρίζα. Στη συνέχεια επικοινωνήστε με το Κέντρο Εξυπηρέτησης Καταναλωτών στη χώρα σας.
Ο ανεμιστήρας μου κάνει πολύ θόρυβο.	Όσο υψηλότερη είναι η ρύθμιση ταχύτητας του ανεμιστήρα, τόσο πιο δυνατός θα είναι ο θόρυβος. Ρυθμίστε τον στη χαμηλότερη ταχύτητα ανεμιστήρα, για να μειωθεί ο θόρυβος.
	Αν πέσει κάποιο αντικείμενο στην έξοδο αέρα, μπορεί επίσης να προκαλέσει ασυνήθιστα δυνατό ήχο. Απενεργοποιήστε αμέσως τη συσκευή και απομακρύνετε τα ξένα αντικείμενα.
	Ελέγξτε ξανά κάθε βήματα κατά την εγκατάσταση με βάση τις οδηγίες στον σύντομο οδηγό έναρξης ή στο εγχειρίδιο χρήσης και βεβαιωθείτε ότι η βάση του ανεμιστήρα έχει συναρμολογηθεί σωστά.
	Εάν ακούγεται ασυνήθιστος ήχος, επικοινωνήστε με το Κέντρο Εξυπηρέτησης Καταναλωτών στη χώρα σας.
Η βάση του ανεμιστήρα ταλαντεύεται ή δονείται.	Ελέγξτε αν η συσκευή είναι τοποθετημένη σε επίπεδο δάπεδο ή επιφάνεια.
	Ελέγξτε αν υπάρχουν ξένα αντικείμενα κάτω από τη συσκευή.
	Ελέγξτε αν η βάση της συσκευής έχει συναρμολογηθεί σωστά.
	Ελέγξτε το κεφάλαιο "Εγκατάσταση του ανεμιστήρα".
Η λειτουργία "Το άρωμά μου" δεν λειτουργεί καλά (πολύ αδύναμη ή δυνατή οσμή).	Χρησιμοποιήστε 2-3 σταγόνες αιθέριου ελαίου.

Το διαφορετικό αιθέριο έλαιο μπορεί να έχει διαφορετική αντιληπτή ένταση.

Χρειάζεται λίγη ώρα για να εξατμιστεί το άρωμα σε ολόκληρο το δωμάτιο.

Η ρύθμιση Wi-Fi δεν είναι επιτυχής.

Βεβαιωθείτε ότι το smartphone σας είναι συνδεδεμένο σε δίκτυο Wi-Fi 2,4 GHz (οικιακό δίκτυο) αντί για δίκτυο Wi-Fi 5 GHz ή δημόσιο Wi-Fi. Για επιτυχή σύζευξη, συνιστούμε να απενεργοποιήσετε τα δεδομένα κινητής τηλεφωνίας πριν ξεκινήσετε τη διαδικασία σύζευξης.

Βεβαιωθείτε ότι έχετε ενεργοποιήσει τα εξής δικαιώματα: "Τοποθεσία", "Αποθήκευση", "Bluetooth" και "Τοπικό δίκτυο" στο smartphone. Μετά την επιτυχή ρύθμιση του Wi-Fi, μπορείτε να αλλάξετε τις ρυθμίσεις δικαιωμάτων όπως επιθυμείτε.

Βεβαιωθείτε ότι έχετε εισαγάγει τον σωστό κωδικό πρόσβασης Wi-Fi. Ο κωδικός πρόσβασης έχει διάκριση πεζών-κεφαλαίων και όριο 63 χαρακτήρων. Τα ειδικά σύμβολα δεν είναι αποδεκτά.

Βεβαιωθείτε ότι το όνομα δικτύου του οικιακού σας Wi-Fi είναι σωστό. Στο όνομα δικτύου γίνεται διάκριση πεζών-κεφαλαίων.

Αν χρησιμοποιείτε VPN στο smartphone, απενεργοποιήστε το πριν ξεκινήσετε τη διαδικασία σύζευξης.

Αν ο δρομολογητής σας διαθέτει λίστα επιτρεπόμενων που έχει ρυθμιστεί για τον αποκλεισμό της σύζευξης, απενεργοποιήστε τη λίστα επιτρεπόμενων για να διασφαλίσετε την επιτυχή σύνδεση.

Βεβαιωθείτε ότι η συσκευή και το smartphone βρίσκονται σε απόσταση έως 10 μέτρων από τον δρομολογητή.

Βεβαιωθείτε ότι η εφαρμογή έχει ενημερωθεί με την πιο πρόσφατη έκδοση.

Εγγύηση και υποστήριξη

Η Versuni Netherlands BV, εγγεγραμμένη στη διεύθυνση Claude Debussylaan 88, Amsterdam, NL, προσφέρει δύο χρόνια εγγύηση για αυτό το προϊόν μετά την ημερομηνία αγοράς (ή την ημερομηνία παράδοσης, εάν είναι μεταγενέστερη). Η εγγύηση δεν ισχύει εάν ένα ελάττωμα οφείλεται σε εσφαλμένη χρήση ή κακή συντήρηση. Η εγγύησή μας δεν επηρεάζει τα δικαιώματά σας ως καταναλωτή βάσει της νομοθεσίας. Για περισσότερες πληροφορίες, για ανταλλακτικά ή για να επικαλεστείτε την εγγύηση, επισκεφτείτε τον ιστότοπό μας home.id/support.

Παραγγελία ανταλλακτικών ή εξαρτημάτων

Αν πρέπει να αντικαταστήσετε ένα ανταλλακτικό ή αν θέλετε να αγοράσετε ένα επιπλέον ανταλλακτικό, μεταβείτε στον αντιπρόσωπο της Philips ή επισκεφτείτε τη διεύθυνση www.philips.com/support.

Αν αντιμετωπίσετε προβλήματα στην εύρεση των εξαρτημάτων, επικοινωνήστε με το Κέντρο Εξυπηρέτησης Καταναλωτών της Philips στη χώρα σας.

Πληροφορίες για την ταυτοποίηση του μοντέλου CX7550 με το οποίο σχετίζονται οι πληροφορίες

Περιγραφή	Σύμβολο	Αξία	Μονάδα
Μέγιστη παροχή αέρα από ανεμιστήρα	6	40,7	m ³ /λεπτό
Ισχύς εξόδου ανεμιστήρα	16	26,8	W
Τιμή λειτουργίας	SV	1,5	(m ³ /λεπτό)/W
Κατανάλωση ισχύος σε κατάσταση αναμονής	P _{SB}	0,6	W
Στάθμη ηχητικής ισχύος ανεμιστήρα	L _{WA}	58	dB(A)
Στάθμη ηχητικής πίεσης ανεμιστήρα	L _{PMC}	43,9	dB(A)
Μέγιστη ταχύτητα αέρα	3	4,0	μέτρα/δευτ.
Πρότυπο μέτρησης της τιμής λειτουργίας	IEC60879:2019		
Στοιχεία επικοινωνίας για περισσότερες πληροφορίες	DAP B.V. Tussendiepen 4 a, 9206AD Drachten, The Netherlands		
Μέγιστη ταχύτητα αέρα (στην έξοδο αέρα)	3	8,4	μέτρα/δευτ.

Важно

Преди да използвате уреда, прочетете внимателно това ръководство и го запазете за бъдеща справка.

За да гарантирате най-добрата производителност, препоръчваме фърмуерът на вертикалния вентилатор да е надстроен до най-новата версия. Можете да направите това надстройване чрез приложението Air+ (само за продукти с Wi-Fi/Bluetooth функция).

Опасност

- Не допускайте в уреда да попадне течност или запалим почистващ препарат, за да избегнете токов удар и/или опасност от пожар.

Предупреждение

- Този уред може да се използва от деца на възраст над 8 години и от хора с намалени физически възприятия или умствени недостатъци или без опит и познания, ако са инструктирани за безопасна употреба на уреда и са под наблюдение с цел гарантиране на безопасна употреба и ако са им разяснени евентуалните опасности.
- Деца не бива да си играят с уреда.
- Не позволявайте на деца да извършват почистване или поддръжка на уреда без надзор.
- Деца на възраст под 3 години трябва да се държат далеч, освен ако не се наблюдават непрекъснато.
- Този уред не е предназначен за ползване от хора (включително деца) с намалени физически усещания или умствени недъзи или без опит и познания, ако са оставени без наблюдение и не са инструктирани от страна на отговарящо за тяхната безопасност лице относно начина на използване на уреда.
- Наглеждайте децата, за да сте сигурни, че не си играят с уреда.
- Не блокирайте отворите за приток на въздух и за изходящия въздух, напр. не поставяйте предмети във или пред тях.
- Не бъркайте с пръсти, пръчки или други предмети в машината, за да избегнете токови удари, физически наранявания или пожар.
- Не използвайте уреда в близост до газови уреди, камини.
- Не пръскайте запалими материали, като например инсектициди или аромати, около уреда.
- Не използвайте, ако има видими признаци на повреда на устройството, щепсела, захранващия кабел.
- Не използвайте това устройство, ако е било изпуснато.
- С оглед предотвратяване на опасност, при повреда в захранващия кабел той трябва да бъде сменен от Philips, оторизиран от Philips сервис или лица с подходяща квалификация.

- ПРЕДУПРЕЖДЕНИЕ: Съхранявайте нови и употребявани батерии на недостъпно за деца място. Поглъщането може да доведе до химически изгаряния, перфорация на меките тъкани и смърт. До 2 часа след поглъщането може да се получат тежки вътрешни изгаряния. Ако смятате, че батерия може да е била погълната или поставена в която и да е част от тялото, незабавно потърсете медицинска помощ.
- ПРЕДУПРЕЖДЕНИЕ: Извършете употребяваните батерии незабавно и по безопасен начин.
- Стандартен Wi-Fi интерфейс, базиран на 802.11b/g/n/ax, при 2412 – 2472 MHz с максимална изходна мощност от 64 mW EIRP (само за продукти с Wi-Fi функция).
- Bluetooth версия 5.2 (LE) при честота 2402 – 2480 MHz с P4 изходна мощност по-малка от 10 mW EIRP (само за продукт с Bluetooth функция).

Внимание

- Устройството не трябва да се намира непосредствено под контакт.
- Винаги поставяйте и използвайте уреда върху суха, равна и хоризонтална повърхност.
- Не използвайте уреда в среда с висока влажност, като баня, тоалетна, кухня, плувен басейн или друга среда на открито.
- Не сядайте и не стойте върху уреда. Не удряйте уреда. Не поставяйте нищо върху уреда.
- Винаги изключвайте уреда от контакта, когато искате да го преместите или почистите, или да извършите друга необходима поддръжка. След сглобяването не отстранявайте предпазителите по време на употреба или почистване.
- Уредът е предназначен само за домакински цели при нормални условия на експлоатация.
- Използвайте това дистанционно управление само с типа батерия за еднократна употреба, посочен в ръководството за потребителя.
- Не зареждайте обикновени батерии.
- Пазете продукта и батериите далеч от огън и не ги излагайте на директна слънчева светлина или високи температури.
- Ако продуктът стане необичайно горещ или отделя особена миризма, или промени цвета си, спрете да използвате продукта и се свържете с Philips.
- Не навивайте охранващия кабел около основата.
- Не поставяйте вертикалния вентилатор на прозорец. Дръжте вертикалния вентилатор далеч от вода и влажни или мокри места. Дръжте вертикалния вентилатор далеч от открит огън, източници на топлина или други уреди за отопление и готвене.
- Не поставяйте нищо в отворите на вертикалния вентилатор.
- Не поставяйте дистанционното управление и батериите му в микровълнови печки или индукционни уреди за готвене.
- Не модифицирайте, пробивайте, повреждайте или разглобявайте дистанционното управление или батерията, за да предотвратите прегряване на батериите или отделяне на токсични или опасни вещества. Не допускате късо съединение на батериите.

- Ако батериите са повредени или имат изтичане, избягвайте контакт с кожата или очите. Ако това се случи, незабавно изплакнете обилно с вода и потърсете медицинска помощ.
- Когато боравите с батериите, се уверете, че ръцете ви, дистанционното управление и батериите са сухи.
- Поставете 2 алкални батерии тип LR03-AAA-1,5 V с полюси + и -, сочещи в посоката, посочена в отделението за батерии или държача.
- Не смесвайте различни марки и типове батерии, не смесвайте нови и стари батерии и не използвайте батерии с различни кодове на датата.
- Изваждайте батериите от дистанционното управление, ако няма да го използвате известно време.
- За да избегнете нежелано късо съединение на батериите след тяхното изваждане, не позволявайте клемите на батериите да влязат в контакт с метални предмети (напр. монети, фиби за коса, пръстени). Не увивайте батериите в алуминиево фолио. Залепете клемите на батериите с тиксо или поставете батериите в найлонов плик, преди да ги изхвърлите.
- Не оставяйте изтощени батерии за еднократна употреба в дистанционното управление.
- Не използвайте функцията за ароматизиране, ако сте алергични към етерични масла.
- Прочетете ръководството за употреба на етерични масла внимателно, преди да използвате функцията за ароматизиране.
- Уверете се, че продуктът е изключен от захранването, преди да добавите етерични масла в кутията за ароматизиране.
- Препоръчва се да не използвате функцията за ароматизиране, ако имате респираторни проблеми.
- Ако не се чувствате добре по време на функцията за ароматизиране, незабавно я спрете.
- Не използвайте функцията за ароматизиране при кърмачета, бременни жени или жени в период на кърмене.
- Не се препоръчва употребата на вещества, различни от етерични масла.
- Маркировката "Т" на табелката с данни показва, че този вентилатор е подходящ за използване в тропичен климат.

Електромагнитни полета (EMF)

Този уред е в съответствие с приложимите стандарти и разпоредби относно излагането на електромагнитни полета.

Рециклиране



Този символ означава, че продуктът не може да се изхвърля заедно с обикновените битови отпадъци (2012/19/EC).



- Този символ означава, че продуктът съдържа батерии за еднократна употреба, които не трябва да се изхвърлят заедно с обикновените битови отпадъци.(ЕС)2023/1542.
- Следвайте правилата на вашата държава за разделно събиране на електрически и електронни продукти и батерии. Правилното изхвърляне спомага за предотвратяване на негативните последици за околната среда и човешкото здраве.

Изваждане на батериите за еднократна употреба

Само дистанционното управление съдържа батерии за еднократна употреба.

За изваждане на батериите за еднократна употреба вижте инструкциите за поставяне и/или изваждане на батерии в ръководството на потребителя.

Винаги премахвайте изтощените батерии за еднократна употреба от продукта. Вземете всякакви необходими мерки за безопасност, когато изхвърляте батерии.

Опростената ЕС декларация за съответствие

С настоящото DAP B.V. декларира, че радиооборудването тип CX7550 е в съответствие с Директива 2014/53/ЕС. Цялостният текст на ЕС декларацията за съответствие може да се намери на следния интернет адрес:

www.philips.com

Вашият вертикален вентилатор

Общ преглед на продукта

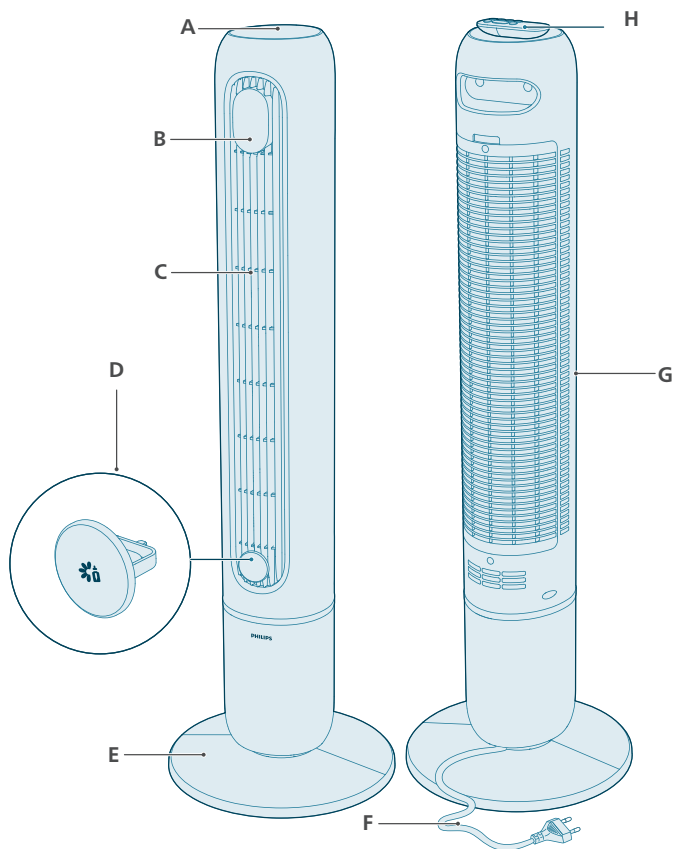

A Контролни бутони

B Дисплей на контролния панел

C Изходяща въздушна струя

D Кутия за ароматизиране

E Основа на вентилатора

F Захранващ кабел

G Входен отвор за въздух

H Дистанционно управление

Общ преглед на органите за управление



Контролни бутони

	Режимен превключвател		Бутон на таймера
	Бутон за вкл./режим на готовност		Бутон за осцилация
	Селектор за скорост на вентилатор		

Дисплей на контролния панел

	Индикатор за заглушаване		Режим AutoAdapt
1 – 12 h	Индикатор на таймер		Режим на разширен сън
	Ръчна скорост (нива 1 – 12)		Режим за естествен бриз
	Wi-Fi индикатор		

Преглед на дистанционното управление

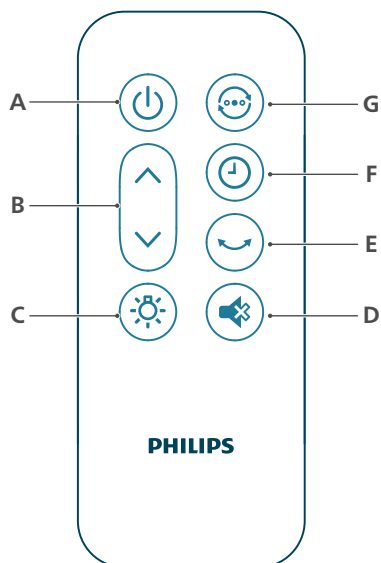

A	Бутон за вкл./изкл. на захранването	E	Бутон за осцилация
B	Селектор за скорост на вентилатора	F	Бутон на таймера
C	Бутон за включване и изключване на светлината	G	Бутон за превключване на режим
D	Бутон за заглушаване на звука		

Запознаване

Разбиране на Wi-Fi индикатора

Състояние на Wi-Fi иконката	Състояние на Wi-Fi връзката
Мига в оранжево	Свързване към смартфона
Свети в оранжево	Свързан към смартфона
Мига в бяло	Свързване със сървъра
Свети в бяло	Осъществена е връзка със сървъра
Изключен	Wi-Fi функцията е дезактивирана или светлините на устройството са изключени

Wi-Fi връзка



Настройка на Wi-Fi връзката за първи път

1 Изтеглете и инсталирайте приложението "Air+" на Philips от App Store или Google Play.

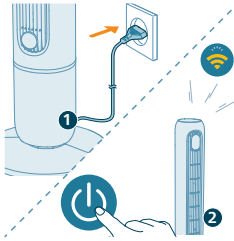

2 Поставете щепсела на вертикалния вентилатор в гнездото за захранване и натиснете бутона за захранване, за да включите уреда.

- Индикаторът за Wi-Fi  мига в оранжево за първи път.

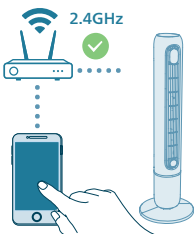

3 Уверете се, че смартфонът или таблетът ви е успешно свързан към вашата Wi-Fi мрежа.

Забележка:

Активирайте функцията Bluetooth на смартфона си, за да осигурите безпроблемно сдвояване.

Моля, уверете се, че смартфонът ви е свързан към 2,4 GHz (домашна) Wi-Fi мрежа, а не към 5 GHz Wi-Fi мрежа или публична Wi-Fi мрежа. За успешно сдвояване ви препоръчваме да изключите мобилните си данни, преди да започнете процеса на сдвояване.

4 Стартирайте приложението Philips "Air+" и щракнете върху "**Add a device**" (Добавяне на устройство) или натиснете бутона "+" на екрана. Следвайте инструкциите на екрана, за да свържете уреда към вашата мрежа.

- След успешно свързване Wi-Fi индикаторът светва непрекъснато в бяло.



Забележка:

Тази инструкция е валидна само когато уредът се конфигурира за първи път. Повторете настройката, ако мрежата се е променила или ако се изисква настройка отново.

Ако искате да свържете повече от един уред към своя смартфон или таблет, можете да добавите уреда в приложението на допълнителни смартфони, без да извършвате нулиране на Wi-Fi връзката на устройството.

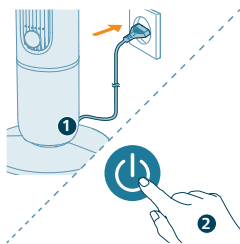

Уверете се, че разстоянието между вашия смартфон или таблет и уредът е по-малко от 10 м без никакви препятствия.

Нулиране на Wi-Fi връзка

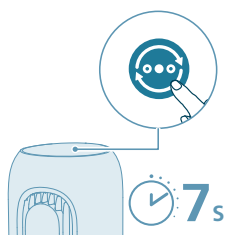

- 1 Включете щепсела на уреда в електрическия контакт и натиснете , за да включите вертикалния вентилатор.



- 2 Натиснете продължително бутона  за 7 секунди, докато чуете звуков сигнал.
 - Вертикалният вентилатор преминава в режим на сдвояване.
 - Wi-Fi индикаторът  мига в оранжево.
- 3 Следвайте стъпки 3 – 4 в раздела "Настройка на Wi-Fi връзката за първи път".

Монтиране на основата на вентилатора

Свалете всички опаковъчни материали преди първата употреба.

Забележка: Уверете се, че вентилаторът е изключен от електрическия контакт, преди да монтирате основата.

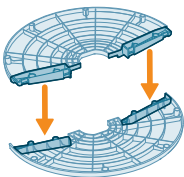

- 1 Подравнете двете скоби с монтажните слотове на основата на вентилатора, след което ги натиснете здраво на място.

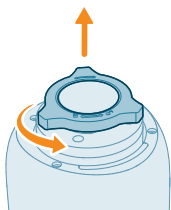

- 2 Обърнете внимателно вертикалния вентилатор. Отстранете пластмасовата гайка, разположена в долната част на вертикалния вентилатор, като я развиете.

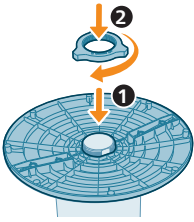

- Закрепете основата на вертикалния вентилатор. Завийте здраво пластмасовата гайка.

Използване на дистанционното управление за първи път

Опасност от повреда на изделието! Когато дистанционното управление не се използва за дълги периоди, извадете батерията.

- Отворете отделението за батерията.



- Поставете 2 алкални батерии тип LR03-AAA – 1,5 V с правилно ориентирани полюси (+/-), както е обозначено.

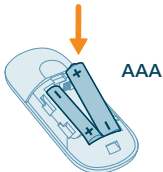

- Затворете отделението за батерии.



Използване на функцията за ароматизиране

Етеричните масла не са включени в продукта. Моля, закупете и използвайте етерични масла, ако е необходимо.

Прочетете и следвайте внимателно инструкциите за безопасност и употреба на етеричното масло, преди да го използвате.

Уверете се, че продуктът е изключен от захранването, преди да добавите етерични масла в кутията за ароматизиране.

Не използвайте вещества, различни от етерични масла.

Проверете информацията за съставките на етеричното масло спрямо известните ви алергии и не го използвайте, ако е необходимо.

Консултирайте се със и следвайте препоръките на вашия лекар, преди да използвате етерични масла при кърмачета, бременни жени или кърмещи жени или ако имате респираторни проблеми.

Ако почувствате неразположение, изпитате дразнене или дискомфорт по време на употребата на етеричните масла, моля, спрете да ги използвате.

Не използвайте функцията за ароматизиране с етеричните масла при кърмачета, бременни жени или жени в период на кърмене.



1 Натиснете, за да отворите кутията за ароматизиране.

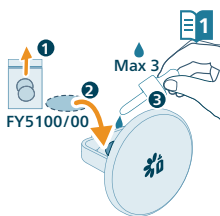

2 Отстранете кутията за ароматизиране и капнете 2 – 3 капки етерични масла върху доставената ароматизираща подложка.

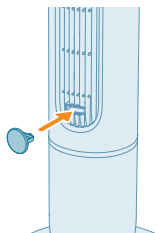



3 Поставете кутията за ароматизиране обратно в уреда.

Използване на вертикалния вентилатор

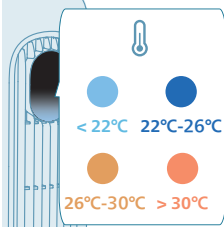
Разбиране на светлинната индикация за температурата



Дисплеят за температурата се включва автоматично при пускането на вертикалния вентилатор, а цветът на светлината се променя в зависимост от температурата. Тази функция може да бъде дезактивирана в приложението Air+.

Температура	Цвят	Ниво на температурата
$\leq 22^{\circ}\text{C}$		Студено
22 – 26°C		Комфортно
26 – 30°C		Топло
$> 30^{\circ}\text{C}$		Горещо

Включване и режим на готовност

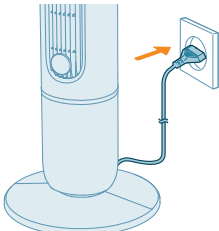

1 Включете щепсела в електрическия контакт.



2 Натиснете бутона  на уреда или дистанционното управление, за да включите вертикалния вентилатор. Уредът издава звуков сигнал.

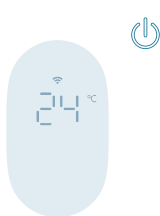

3 Натиснете отново бутона \mathcal{P} , за да преминете в режим на готовност.

Докато уредът е в режим на готовност, дисплеят показва температурата на околната среда с ниска яркост. За да изключите показването на температурата, дезактивирайте тази функция в приложението.

Превключване на режими

Натиснете бутона за превключване на режимите, за да изберете ръчен режим, режим AutoAdapt, режим за естествен бриз и режим на разширен сън.

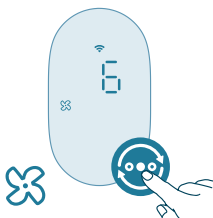

Ръчен режим: Контролирайте въздушния поток и нивото на шума с 1 – 12 степени на скорост.

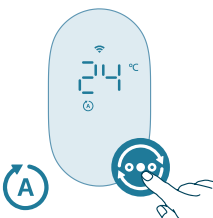

Режим AutoAdapt: AutoAdapt автоматично регулира скоростта на вентилатора при промяна на стайната температура, като започва от последната скорост, която сте задали ръчно. Той непрекъснато фино настройва работата, за да поддържа предпочитаното от вас ниво на комфорт.

В режим AutoAdapt вентилаторът реагира на стъпки от 1°C:

- При всяко повишение на околната температура с 1°C скоростта на вентилатора се увеличава с едно ниво.
- При всеки спад на околната температура с 1°C скоростта на вентилатора намалява с едно ниво.

Пример: Ако последно сте настроили вентилатора на скорост 6 и температурата се повиши с 2°C, вентилаторът постепенно ще се ускори до скорост 8. Ако след това температурата спадне с 1°C, скоростта автоматично ще се намали до 7.

Режим на разширен сън: Режимът на разширен сън постепенно намалява скоростта на вентилатора на всеки 30 минути, като същевременно изключва осветлението на дисплея. Това ви помага да се отпуснете по естествен път, като същевременно пестите енергия.





Режим за естествен бриз: Усетете вятъра с режима за естествен бриз. Този режим регулира динамично скоростта на вентилатора, за да имитира естественото движение на въздуха и да осигури успокояващ бриз в стаята.

Промяна на оборотите на вентилатора

 1-12

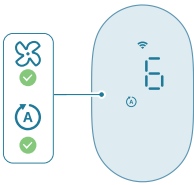

Натиснете бутона за скорост на вентилатора на уреда или бутона със стрелка на дистанционното управление, за да изберете скорост на вентилатора 1 – 12.

Можете да регулирате скоростта на вентилатора в режим AutoAdapt и в ръчен режим.

Използване на функцията за вкл./изкл. на светлината



Натиснете бутона за включване/изключване на осветлението на дистанционното управление, за да включите, да намалите яркостта или да изключите осветлението на дисплея.

Осцилация

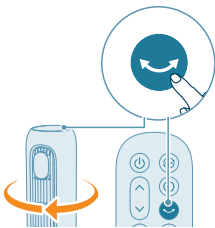

Натиснете бутона за осцилация на уреда или на дистанционното управление, за да активирате функцията за въртене.

Заглушаване на звуковия сигнал на вентилатора

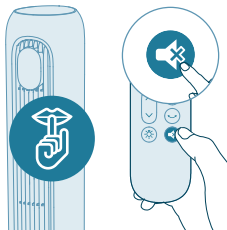

- Натиснете бутона за заглушаване на дистанционното управление, за да заглушите звуковия сигнал на вентилатора.
- Натиснете отново бутона за заглушаване на дистанционното управление, за да включите звуковия сигнал.

Почистване и поддръжка

Винаги изключвайте уреда от контакта, преди да пристъпите към почистване.

Никога не потапяйте уреда във вода или друга течност.

Никога не използвайте абразивни, агресивни или запалими почистващи препарати, като например белина или алкохол, за да почистите която и да е част на уреда.

Редовно почиствайте външната част на вентилатора, за да предотвратите натрупването на прах.

- Използвайте мека и суха кърпа за почистване на външната и вътрешната част на уреда, както и на отвора за изходящ въздух.

Съхранение

- 1 Изключете уреда и изключете щепсела от контакта.
- 2 Почистете уреда.
- 3 Съхранявайте уреда на хладно и сухо място.
- 4 Винаги измивайте старателно ръцете си след почистване.

Отстраняване на неизправности

В тази глава са обобщени най-често срещаните проблеми, на които можете да се натъкнете при ползване на уреда. Ако не можете да разрешите проблема с помощта на информацията по-долу, се свържете с Центъра за обслужване на потребители във вашата страна.

Проблем	Възможно решение
Вентилаторът не се включва или изключва.	Ако уредът не може да се включи, моля, уверете се, че захранващият щепсел е включен правилно или опитайте с друг електрически контакт.

Ако уредът все още не работи, свържете се с Центъра за обслужване на потребители във вашата държава.

Дистанционното управление не работи.	Проверете дали батериите са правилно поставени в дистанционното управление или сменете батериите с нови.
	Уверете се, че дистанционното управление е насочено към приемника на сигнала на уреда и отстранете предметите, които могат да блокират сигналите.
Моят вентилатор не произвежда достатъчно количество въздух или е много слаб.	Уверете се, че уредът е настроен на най-високата скорост на вентилатора за максимална циркулация на въздуха. Позволете на уреда да циркулира напълно въздуха в помещението, като това може да отнеме няколко минути.
	Уверете се, че всички решетки за вход и изход на въздух не са запушени.
От вентилатора се усеща странна миризма/миризма на изгоряло.	Първите няколко пъти, в които използвате уреда, може да се усети миризма на пластмаса. Това е нормално за нов уред. Въпреки това, ако уредът издава миризма на изгоряло, изключете го и незабавно извадете щепсела, след което се свържете с Центъра за обслужване на потребители във вашата държава.
Моят вентилатор е твърде шумен.	Колкото по-висока е скоростта на вентилатора на уреда, толкова по-силен ще бъде шумът. Задайте по-ниска скорост на вентилатора и шумът ще бъде по-слаб.
	Ако нещо попадне в изходния отвор за въздух, това също може да причини необичаен силен шум. Незабавно изключете уреда и извадете чуждите предмети от него.
	Моля, проверете отново всяка стъпка от монтирането въз основа на инструкциите в краткото ръководство или в ръководството за потребителя и се уверете, че основата на вентилатора е сглобена правилно.
Основата на вентилатора се клати или вибрира.	Ако има необичаен звук, свържете се с Центъра за обслужване на потребителите във вашата държава.
	Проверете дали уредът е поставен на равен под или повърхност.
	Проверете дали има чужди предмети под уреда.
	Проверете дали основата на уреда е правилно сглобена.
	Проверете главата "Монтиране на вентилатора".
Функцията за ароматизиране не работи правилно (твърде слаба или силна).	Използвайте 2 – 3 капки от етерично масло.
	Различните етерични масла могат да имат различна интензивност.
	Необходимо е известно време, за да се разнесе ароматът в цялото помещение.

Настройката на Wi-Fi не е успешна.

Моля, уверете се, че смартфонът ви е свързан към 2,4 GHz (домашна) Wi-Fi мрежа, а не към 5 GHz Wi-Fi мрежа или публична Wi-Fi мрежа. За успешно вдвояване ви препоръчваме да изключите мобилните си данни, преди да започнете процеса на вдвояване.

Уверете се, че сте разрешили следните разрешения: "Местоположение", "Съхранение", "Bluetooth" и "Локална мрежа" на вашия смартфон. След успешна настройка на Wi-Fi можете да промените настройките на разрешенията по желание.

Моля, проверете дали сте въвели правилната парола за Wi-Fi. Паролата е чувствителна към малки и големи букви и има ограничение от 63 знака. Специалните символи не се приемат.

Уверете се, че името на мрежата на вашата домашна Wi-Fi мрежа е правилно. Името на мрежата е чувствително към малки и големи букви.

Ако използвате VPN на смартфона си, моля, изключете го, преди да започнете процеса на вдвояване.

Ако маршрутизаторът ви има бял списък, настроен да блокира вдвояването, моля, деактивирайте белия списък, за да осигурите успешно свързване.

Моля, уверете се, че устройството и смартфонът са на разстояние до 10 метра от маршрутизатора.

Уверете се, че приложението е актуализирано до най-новата версия.

Гаранция и поддръжка

Versuni Netherlands B.V., регистрирана на адрес Claude Debussylaan 88, Amsterdam, NL, предлага двегодишна гаранция за този продукт след датата на закупуване (или датата на доставка, ако е по-късна). Тази гаранция не е валиден, ако дефектът е заради неправилна употреба или лоша поддръжка. Нашата гаранция не засяга вашите законови права като потребител. За повече информация, резервни части или за позоваване на гаранцията посетете нашия уебсайт **home.id/support**.

Поръчка на части или принадлежности

Ако трябва да замените част или искате да закупите допълнителна част, обърнете се към търговец на Philips или посетете **www.philips.com/support**.

Ако имате проблеми с намирането на части, моля, свържете се с Центъра за обслужване на потребители на Philips във вашата страна.

Информация за определяне на CX7550, за който се отнася информацията

Описание	Символ	Value	Мерна единица
Максимален дебит на вентилатора	F	40,7	m ³ /min
Изходна мощност на вентилатора	P	26,8	W
Експлоатационна стойност	SV	1,5	(m ³ /мин)/W
Консумация на мощност в режим „в готовност“	P _{SB}	0,6	W
Ниво на звуковата мощност на вентилатора	L _{WA}	58	dB(A)
Ниво на звуковото налягане на вентилатора	L _{pmc}	43,9	dB(A)
Максимална скорост на въздуха	C	4,0	m/s
Стандарт за измерване на експлоатационната стойност	IEC60879:2019		
Данни за контакт за получаване на повече информация	DAP B.V. Tussendiepen 4 a, 9206AD Drachten, Нидерландия		
Максимална скорост на въздуха (на изходния отвор за въздух)	C	8,4	m/s

Важно

Внимателно прочитајте го овој прирачник пред да го користите апаратот и зачувајте го за идни потреби.

За да обезбедите најдобри перформанси, проверете дали фирмверот на вашиот вертикалниот вентилатор е надграден со најновата верзија. Оваа надградба може да ја извршите преку апликацијата Air+ (само за производи со функција за Wi-Fi/Bluetooth).

Опасност

- Не дозволувајте течен или запалив детергент да навлезе во апаратот, за да избегнете електричен удар и/или опасност од пожар.

Предупредување

- Овој апарат може да го користат деца постари од 8 години и лица со ограничени физички, сензорни или ментални способности или лица со недостаток на искуство и знаење, под услов да се под надзор или да добиле упатства за безбедно користење на апаратот и да ги разбираат можните опасности.
- Децата не смеат да си играат со апаратот.
- Децата не смеат да го чистат или да го одржуваат апаратот без надзор.
- Децата помали од 3 години не смеат да се доближуваат до уредот, освен ако не се под постојан надзор.
- Овој апарат не е наменет за употреба од лица (вклучувајќи и деца) со намалени физички, сензорни или ментални способности или со недостаток на искуство и знаење, освен ако не се под надзор или добиле упатства за користењето на апаратот од лицето кое е одговорно за нивната безбедност.
- Децата мора да бидат под надзор за да не си играат со апаратот.
- Немојте да го блокирате отворот за влез или излез на воздух, на пр. со поставување предмети на отворот за излез на воздух или пред отворот за влез на воздух.
- Немојте да ставате прсти, стапчиња или други предмети во машината за да спречите струјни удари, повреди или пожар.
- Не користете го апаратот во близина на плински апарати и камини.
- Немојте да прскате со запаливи материјали како што се инсектициди или парфеми околу апаратот.
- Не користете ако има видливи знаци на оштетување на уредот, приклучокот и кабелот за напојување.
- Немојте да го користите уредот ако ви паднал.
- Во случај на оштетување, кабелот за напојување треба да го замени компанијата Philips, односно сервисен центар овластен од Philips или лица со соодветни квалификации за да се избегне опасност.

- ПРЕДУПРЕДУВАЊЕ: чувајте ги новите и искористените батерии подалеку од дофат на деца. Проголтувањето може да предизвика изгореници од хемикалии, перфорација на мекото ткиво и смрт. Може да се појават сериозни изгореници за само 2 часа од проголтувањето. Ако се сомневате дека батерија е голтната или внесена во кој било дел од телото, веднаш побарајте медицинска помош.
- ПРЕДУПРЕДУВАЊЕ: веднаш искористете ги искористените батерии на безбеден начин.
- Стандарден интерфејс за Wi-Fi врз основа на 802.11b/g/n/ax со 2412-2472 MHz и максимална излезна моќност од 64 mW EIRP (само за производи со функција за Wi-Fi).
- Bluetooth верзија 5.2 (LE) со фреквенција од 2402-2480 MHz и излезна RF-моќност помала од 10 mW EIRP (само за производи со функција за Bluetooth).

Внимание

- Уредот не смее да се наоѓа веднаш под ѕидниот штекер.
- Секогаш поставувајте и користете го апаратот на сува, стабилна, рамна и хоризонтална површина.
- Немојте да го користите апаратот во опкружувања со голема влажност, како што се бања, тоалет, кујна, базен или во какво било надворешно опкружување.
- Немојте да седите или да стоите врз апаратот. Немојте да го удирате апаратот. Не ставајте ништо врз апаратот.
- Секогаш исклучувајте го апаратот од штекер кога сакате да го преместите или исчистите, или да извршите друг вид на потребно одржување. По склопувањето, немојте да ги отстранувате штитниците за време на употребата или чистењето.
- Апаратот е наменет само за употреба во домаќинства во нормални услови на работа.
- Далечинскиот управувач користете го само со типот батерија за еднократна употреба наведен во упатството за користење.
- Не полнете батерии што не се наменети за полнење.
- Држете ги производот и батериите подалеку од оган и не изложувајте ги на директна сончева светлина или на високи температури.
- Ако производот стане невообичаено жешок, испушта невообичаена миризба или ја промени бојата, престанете да го користите производот и контактирајте со Philips.
- Немојте да го замотувате кабелот за напојување околу основата.
- Не поставувајте го вертикалниот вентилатор на прозорец. Чувајте го вертикалниот вентилатор подалеку од вода и од мокри или влажни места. Чувајте го вертикалниот вентилатор подалеку од отворен пламен, извори на топлина или други апарати за греење и готвење.
- Не ставајте ништо во ниту еден отвор на вертикалниот вентилатор.
- Не ставајте го далечинскиот управувач и батериите во микробранови печки или на индукциски рингли.

- Немојте да го изменувате, продупчувате, оштетувате или расклопувате далечинскиот управувач или батеријата за да спречите батериите да се загреат или да испуштат отровни или опасни супстанции. Немојте да ѝ правите краток спој на батеријата.
- Ако батериите се оштетени или протекле, тогаш избегнувајте да ги допирате до кожата или очите. Во случај на контакт, веднаш исплакнете го местото на контакт со вода и побарајте медицинска помош.
- Кога ракувате со батериите, не заборавате дека вашите раце, далечинскиот управувач и батериите треба да бидат суви.
- Вметнете 2 алкални батерии LR03-AAA-1,5 V така што половите + и - ќе бидат свртени во насоката означена на преградата за батерии или на држачот.
- Немојте да мешате батерии од различни брендови и типови, немојте да мешате нови и користени батерии и немојте да употребувате батерии со различни кодови за датум.
- Извадете ги батериите од далечинскиот управувач ако нема да го користите подолго време.
- За да избегнете ненамерен краток спој на батериите откако ќе ги отстраните, не дозволувајте приклучните контакти на батериите да дојдат во допир со метални предмети (на пр. монети, шноли, прстени). Не виткајте ги батериите во алуминиумска фолија. Ставете селотејп врз приклучните контакти на батериите или ставете ги батериите во пластично кесе пред да ги фрлите.
- Не оставајте празни батерии за еднакратна употреба во далечинскиот управувач.
- Немојте да ја користите функцијата за арома ако сте алергични на етерични масла.
- Внимателно прочитајте го упатството за користење на етеричните масла пред да ја користите функцијата за арома.
- Не заборавате да го исклучите производот од штекер пред да ги ставите етеричните масла во кутијата за арома.
- Ви препорачуваме да не ја користите функцијата за арома доколку имате респираторни проблеми.
- Ако не се чувствувате добро при користењето на функцијата за арома, веднаш исклучете ја оваа функција.
- Немојте да ја користите функцијата за арома за доенчиња, бремени жени или жени во период на лактација.
- Не се препорачува употреба на други супстанции освен етерични масла.
- Ознаката „T“ на плочката покажува дека овој вентилатор е соодветен за употреба во тропски клими.

Електромагнетни полиња (EMF)

Овој апарат е усогласен со важечките стандарди и прописи што се однесуваат на изложеноста на електромагнетни полиња.

Рециклирање



Овој симбол означува дека производот не смее да се фрла со обичниот отпад од домаќинствата (2012/19/EU).



- Овој симбол означува дека овој производ содржи батерии за еднократна употреба кои не смеете да ги фрлате со обичниот отпад од домаќинствата.(EU)2023/1542.
- Придржувајте се до правилата во вашата земја за посебно собирање на електрични и електронски производи и батерии. Правилното отстранување помага да се спречат негативни последици за животната средина и здравјето на човекот.

Отстранување на батериите за еднократна употреба

Само далечинскиот управувач содржи батерии за еднократна употреба.

За да ги отстраните батериите за еднократна употреба, погледнете ги упатствата за поставување и/или отстранување батерии во упатството за користење.

Секогаш отстранувајте ги испразнетите батерии за еднократна употреба од производот. Преземете ги сите неопходни безбедносни мерки кога ги фрлате батериите.

Поедноставена декларација за усогласеност на ЕУ

Во овој документ, компанијата DAP B.V. изјавува дека радиоопремата од типот CX7550 е усогласена со Директивата 2014/53/EU. Целосниот текст на декларацијата за усогласеност на ЕУ е достапен на следната интернет-адреса: www.philips.com.

Вашиот вертикален вентилатор

Преглед на производот

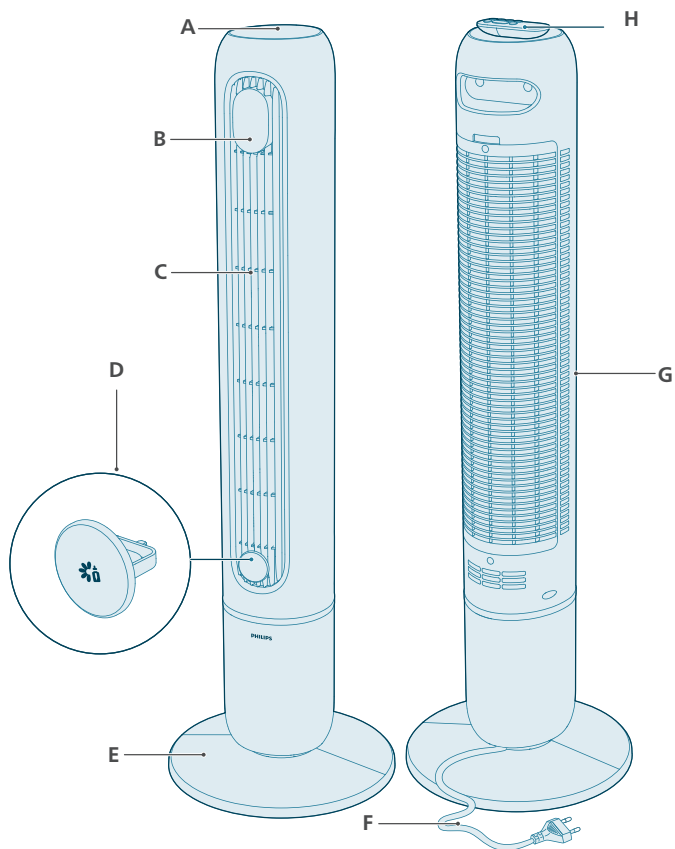

A Копчиња за контрола

B Екран

C Отвор за излез на воздух

D Кутија за арома

E Основа на вентилаторот

F Кабел за напојување

G Отвор за влез на воздух

H Далечински управувач

Преглед на контролите



Копчиња за контрола



Промена на режим



Копче за тајмер



Копче за напојување/режим на подготвеност



Копче за осцилација



Избор на брзина на вентилаторот

Екран



Индикатор за исклучен звук



Режим AutoAdapt

1-12h

Индикатор за тајмер



Напреден режим на мирување



Рачна брзина (нивоа 1-12)



Режим на природен ветер



Индикатор за Wi-Fi

Преглед на далечинскиот управувач

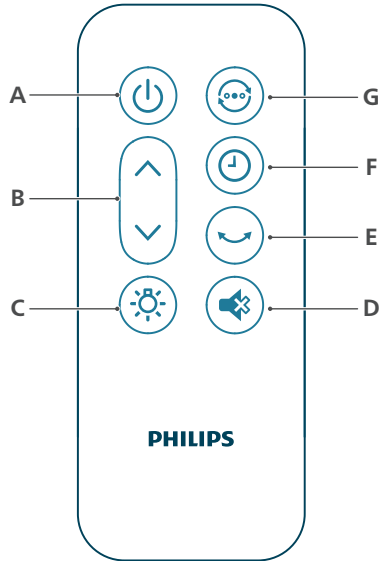

A	Копче за вклучување/исклучување	E	Копче за осцилација
B	Избор на брзина на вентилаторот	F	Копче за тајмер
C	Копче за вклучување/исклучување светло	G	Копче за промена на режим
D	Копче за исклучување на звукот		

Подготовка за користење

Објаснување за индикаторот за Wi-Fi

Икона за статус на Wi-Fi

Трепка со портокалова боја

Свети со портокалова боја

Трепка со бела боја

Постојано свети со бела боја

Исклучено

Статус на Wi-Fi-врската

Се поврзува со паметниот телефон

Поврзан е со паметниот телефон

Се поврзува со серверот

Поврзан е со серверот

Функцијата за Wi-Fi е оневозможена или светлата на уредот се исклучени

Wi-Fi-врска



Прво поставување на Wi-Fi-врската

1 Преземете и инсталирајте ја апликацијата „Air+“ на Philips од App Store или Google Play.

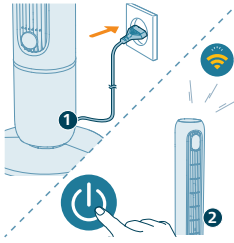

2 Вметнете го приклучокот на вертикалниот вентилатор во штекер и притиснете го копчето за напојување за да го вклучите апаратот.

- Индикаторот за Wi-Fi  трепка со портокалова боја првиот пат.

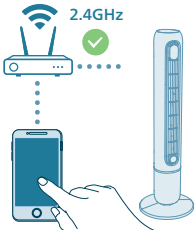

3 Проверете дали pametniот телефон или таблетот е успешно поврзан со вашата Wi-Fi-мрежа.

Забелешка:

Овозможете ја функцијата Bluetooth на вашиот pameten телефон за да овозможите непречено впарување.

Проверете дали вашиот pameten телефон е поврзан со Wi-Fi-мрежа од 2,4 GHz (домашна) наместо Wi-Fi-мрежа од 5 GHz или јавна Wi-Fi-мрежа. За успешно впарување, препорачуваме да ги исклучите мобилните податоци пред да започнете со впарувањето.



4 Стартувајте ја апликацијата „Air+“ на Philips и кликнете на „Add a device“ (Додај уред) или притиснете го копчето „+“ на екранот. Следете ги упатствата на екранот за да го поврзете апаратот со вашата мрежа.

- По успешно поврзување, индикаторот за Wi-Fi останува непрекинато бел.

Забелешка:

Ова упатство важи само кога апаратот се поставува за прв пат. Повторете го поставувањето ако мрежата е променета или ако е потребно повторно поставување.

Ако сакате да поврзете повеќе од еден апарат со вашиот pameten телефон или таблет, можете да го додадете апаратот во апликацијата на дополнителни pametni телефони без да ја ресетирате Wi-Fi-врската на уредот.

Растојанието помеѓу паметниот телефон или таблетот и апаратот треба да е помало од 10 m и не треба да има никакви пречки.

Ресетирајте ја Wi-Fi-врската

1 Вметнете го приклучокот на апаратот во штекер и притиснете на  за да го вклучите вертикалниот вентилатор.

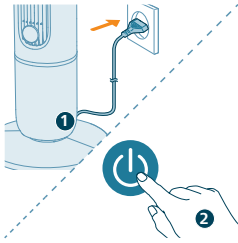

2 Притиснете на копчето  во траење од 7 секунди сè додека не слушнете звучен сигнал.

- Вертикалниот вентилатор преминува во режим на впарување.
- Индикаторот за Wi-Fi  трепка портокалово.

3 Следете ги чекорите 3-4 во делот „Прво поставување на Wi-Fi-врската“.

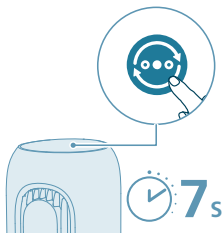

Поставување на основата на вентилаторот

Отстранете ја целата амбалажа пред првата употреба.

Забелешка: проверете дали вентилаторот е исклучен од штекер пред да ја поставите основата.

1 Порамнете ги двете штипки со отворите за монтирање на основата на вентилаторот, па цврсто притиснете ги на нивното место.

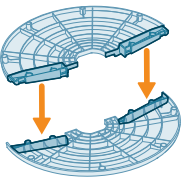

2 Внимателно превртете го вертикалниот вентилатор. Отстранете ја пластичната навртка на долниот дел од вертикалниот вентилатор со одвртување.

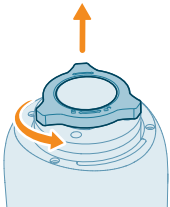

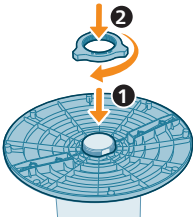

- 3 Прикачете ја основата на вертикалниот вентилатор. Завртете ја пластичната навртка и цврсто стегнете ја.

Прво користење на далечинскиот управувач

Ризик од оштетување на производот! Ако не го користите далечинскиот управувач долго време, извадете ја батеријата.

- 1 Отворете ја преградата за батерии.



- 2 Вметнете 2 алкални батерии LR03-AAA-1,5 V со точен поларитет (+/-) како што е прикажано.

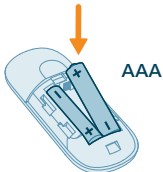

- 3 Затворете ја преградата за батерии.



Користење на функцијата за арома

Со производот не се испорачуваат етерични масла. Ве молиме купете и користете етерични масла доколку е потребно.

Внимателно прочитајте и следете ги упатствата за безбедност и за користење на етеричното масло пред употреба.

Не заборавајте да го исклучите производот од напојувањето пред да ги додадете етеричните масла во кутијата за арома.

Немојте да користите други супстанции освен етерични масла.

Проверете дали етеричното масло содржи состојки на кои сте алергични и немојте да го користите во таков случај.

Советувајте се со вашиот лекар и следете ги неговите препораки пред да ги користите етеричните масла за доенчиња, бремени жени, жени во период на лактација или ако имате респираторни проблеми.

Ако не се чувствувате добро и ако почувствувате иритација или непријатност при користењето на етеричните масла, ве молиме престанете да ги користите.

Немојте да ја користите функцијата за арома со етерични масла за доенчиња, бремени жени или жени во период на лактација.

1 Притиснете за да ја отворите кутијата за арома.

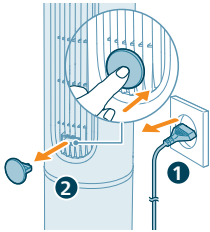

2 Извадете ја кутијата за арома и капнете 2-3 капки етерично масло на испорачаната подлога за арома.

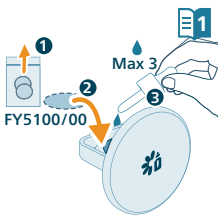

3 Вратете ја кутијата за арома во апаратот.

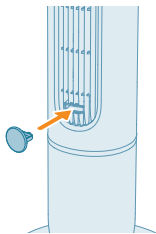

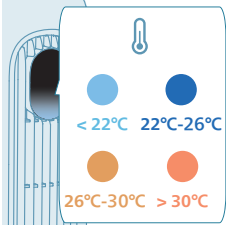

Користење на вертикалниот вентилатор

Објаснување за светлото за температура



Приказот на температура автоматски светнува кога ќе се вклучи вертикалниот вентилатор, а бојата на светлото се менува во зависност од температурата. Оваа функција може да се оневозможи во апликацијата Air+.

Температура	Боја	Ниво на температура
≤22 °C		Ладно
22-26 °C		Угодно
26-30 °C		Топло
>30 °C		Жешко

Вклучување и режим на подготвеност

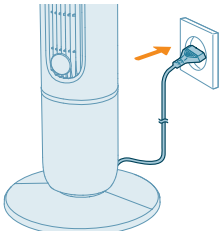

1 Вметнете го приклучокот во штекер.



2 Притиснете го копчето  на апаратот или на далечинскиот управувач за да го вклучите вертикалниот вентилатор. Апаратот испушта звучен сигнал.

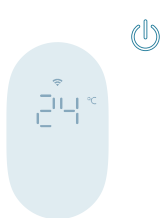

- 3 Повторно притиснете го копчето  за да влезете во режимот на подготвеност.

Додека апаратот е во режим на подготвеност, екранот ја прикажува амбиенталната температура со слаба светлина. За да го исклучите приказот на температурата, оневозможете ја оваа функција во апликацијата.

Промена на режим

Притиснете го копчето за промена на режим за да го изберете рачниот режим, Режимот AutoAdapt, Режимот на природен ветер и Напредниот режим на мирување.

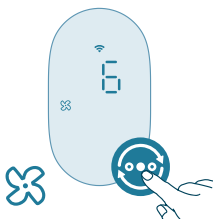

Рачен режим: имајте контрола врз протокот на воздух и нивото на звук со нивоа на брзина од 1–12.

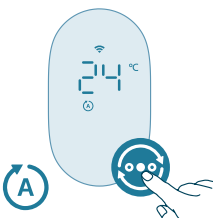

Режим AutoAdapt: AutoAdapt автоматски ја приспособува брзината на вентилаторот како што се менува собната температура, почнувајќи од последната брзина што сте ја поставиле рачно. Овој режим континуирано ги прилагодува перформансите за да го одржи вашето ниво на удобност. Во Режимот AutoAdapt, вентилаторот реагира во чекори од по 1 °C:

- За секое зголемување на амбиенталната температура за 1 °C, брзината на вентилаторот се зголемува за едно ниво.
- За секое намалување на амбиенталната температура за 1 °C, брзината на вентилаторот се намалува за едно ниво.

Пример: ако последниот пат сте го поставиле вентилаторот на брзина 6, а температурата се зголеми за 2 °C, вентилаторот постепено ќе премине на брзина 8. Ако температурата потоа се намали за 1 °C, тој автоматски ќе премине на брзина 7.



Напреден режим на мирување: Напредниот режим на мирување постепено ја намалува брзината на вентилаторот на секои 30 минути, притоа исклучувајќи ги светлата на екранот. Ви овозможува природно да заспите, истовремено штедејќи енергија.



Режим на природен ветер: почувствувајте го ветерот со Режимот на природен ветер. Овој режим динамично ја приспособува брзината на вентилаторот за да го симулира природното движење на воздухот и да овозможи смирувачки ветрец во просторијата.

Промена на брзината на вентилаторот

 1-12

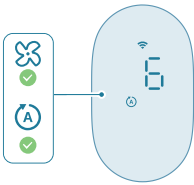

Притиснете го копчето за брзина на вентилаторот на апаратот или копчето со стрелка на далечинскиот управувач за да изберете брзина на вентилаторот од 1 до 12.

Брзината на вентилаторот може да ја приспособувате во режимот AutoAdapt и во рачниот режим.

Користење на функцијата за вклучување/исклучување светло



Притиснете го копчето за вклучување/исклучување светло на далечинскиот управувач за да го вклучите, затемните или исклучите светлото на екранот.

Осцилација

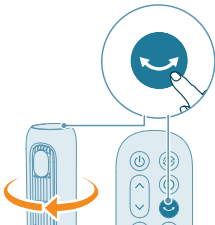

Притиснете го копчето за осцилација на апаратот или на далечинскиот управувач за да ја активирате функцијата за ротација.

Исклучување на звучниот сигнал на вентилаторот

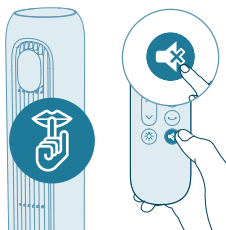

- Притиснете го копчето за исклучување звук на далечинскиот управувач за да го исклучите звучниот сигнал на вентилаторот.
- Повторно притиснете го копчето за исклучување звук на далечинскиот управувач за да го вклучите звучниот сигнал.

Чистење и одржување

Секогаш исклучувајте го апаратот од штекер пред да го чистите.

Никогаш не потопувајте го апаратот во вода или некоја друга течност.

За чистење на деловите на апаратот никогаш немојте да користите абразивни, агресивни или запаливи средства за чистење како што се белило или алкохол.

Редовно чистете го надворешниот дел на вентилаторот за да не се насобере прав.

- Користете мека и сува крпа за да ги исчистите надворешната површина на апаратот и отворот за излез на воздух.

Складирање

- 1 Исклучете го апаратот и извлекете го приклучокот од штекер.
- 2 Исчистете го апаратот.
- 3 Складирајте го апаратот на ладно и суво место.
- 4 Секогаш темелно мијте ги рацете по чистењето.

Решавање проблеми

Во ова поглавје се опишани најчестите проблеми со кои може да се соочите при користење на апаратот. Ако не можете да го решите проблемот со помош на информациите наведени подолу, контактирајте со центарот за корисничка поддршка во вашата земја.

Проблем	Можно решение
Мојот вентилатор не може да се вклучи или исклучи.	Ако апаратот не може да се вклучи, проверете дали приклучокот за напојување е правилно приклучен или пробајте да го приклучите во друг штекер.

Ако апаратот сè уште не работи, контактирајте со центарот за корисничка поддршка во вашата земја.

Далечинскиот управувач не работи.	Проверете дали батериите се правилно поставени во далечинскиот управувач или заменете ги со нови батерии.
	Проверете дали далечинскиот управувач е насочен кон приемникот на сигналот на апаратот и отстранете ги предметите што може да ги блокираат сигналите.
Мојот вентилатор не произведува доволно количество воздух или е многу слаб.	Проверете дали апаратот е поставен на најголема брзина на вентилаторот за максимална циркулација на воздухот. Почекајте апаратот да го циркулира целиот воздух во просторијата, тоа може да потрае неколку минути.
	Уверете се дека сите решетки за влез и излез на воздух не се блокирани.
Вентилаторот испушта необичен мирис/мирис на изгорено.	При првите неколку употреби, апаратот може да испушта мирис на пластика. Тоа е нормално кај нов апарат. Меѓутоа, ако апаратот испушта мирис на изгорено, исклучете го апаратот и веднаш извлекете го приклучокот од штекер, а потоа контактирајте со центарот за корисничка поддршка во вашата земја.
Вентилаторот е премногу гласен.	Колку е поголема поставката за брзина на вентилаторот на апаратот, толку ќе биде посилен бучавата. Поставете помала брзина на вентилаторот за да се намали бучавата.
	Ако нешто падне во отворот за излез на воздух, тоа може да предизвика и невообичаено гласен звук. Веднаш исклучете го апаратот и извадете ги надворешните предмети од него.
	Повторно проверете ги сите чекори за склопување во водичот за брз почеток или во упатството за користење и проверете дали основата на вентилаторот е правилно склопена.
	Ако се слуша необичен звук, контактирајте со центарот за корисничка поддршка во вашата земја.
Основата на вентилаторот се мрда или вибрира.	Проверете дали апаратот е поставен на рамен под или рамна површина.
	Проверете дали има надворешни предмети под апаратот.
	Проверете дали основата на апаратот е правилно поставена.
	Погледнете го поглавјето „Склопување на вентилаторот“.
Мојата функција за арома не работи добро (преслаба или прејака).	Ставете 2-3 капки етерично масло.

	Различни етерични масла може да имаат различен интензитет.
	Треба да помине одредено време за да испари мирисот од целата просторија.
Поставувањето на Wi-Fi е неуспешно.	Проверете дали вашиот паметен телефон е поврзан со Wi-Fi-мрежа од 2,4 GHz (домашна) наместо Wi-Fi-мрежа од 5 GHz или јавна Wi-Fi-мрежа. За успешно впарување, препорачуваме да ги исклучите мобилните податоци пред да започнете со впарувањето.
	Овозможете ги следните дозволи: „Локација“, „Меморија“, „Bluetooth“ и „Локална мрежа“ на вашиот паметен телефон. По успешно поставување на Wi-Fi, можете да ги промените поставките за дозволи по желба.
	Проверете дали сте ја внеле точната лозинка за Wi-Fi. Лозинката разликува големи и мали букви и има граница од 63 знаци. Не се прифаќаат специјални симболи.
	Проверете дали името на мрежата на вашата домашна Wi-Fi-мрежа е точно. Името на мрежата разликува големи и мали букви.
	Ако користите VPN на вашиот паметен телефон, исклучете го пред да започнете со впарување.
	Ако вашиот рутер има овластена листа што е поставена за да го блокира впарувањето, оневозможете ја овластената листа за поврзувањето да биде успешно.
	Проверете дали вашиот уред и паметен телефон се наоѓаат на растојание до 10 метри од рутерот.
	Проверете дали апликацијата е ажурирана до најновата верзија.

Гаранција и поддршка

Versuni Netherlands B.V., регистрирана на Claude Debussylaan 88, Amsterdam, NL, нуди двегодишна гаранција за овој производ по датумот на купување (или датумот на испорака, доколку е подоцна). Оваа гаранција не е важечка ако настане дефект поради неправилно користење или лошо одржување. Нашата гаранција не ги ограничува вашите законски права како потрошувач. За повеќе информации, за резервни делови или за активирање на гаранцијата, посетете ја нашата веб-страница **home.id/support**.

Нарачување делови или додатоци

Ако треба да замените дел или сакате да купите дополнителен дел, контактирајте со продавачот на производи од Philips или посетете ја веб-страницата **www.philips.com/support**.

Ако имате проблеми со набавување на деловите, контактирајте со центарот за корисничка поддршка на Philips во вашата земја.

Информации за идентификување на CX7550 на кој се однесуваат информациите

Опис	Симбол	Вредност	Единица
Максимална брзина на вентилаторот	F	40,7	m ³ /мин.
Излезна моќност на вентилаторот	P	26,8	W
Индекс на ефикасност	SV	1,5	(m ³ /мин.)/W
Потрошувачка на енергија во режим на подготвеност	P _{SB}	0,6	W
Јачина на звукот на вентилаторот	L _{WA}	58	dB(A)
Ниво на звучен притисок на вентилаторот	L _{pmc}	43,9	dB(A)
Максимална брзина на воздухот	C	4,0	метри/сек.
Стандард за мерење на индексот на ефикасност	IEC60879:2019		
Податоци за контакт за да добиете повеќе информации	DAP B.V. Tussendiepen 4 a, 9206AD Drachten, The Netherlands		
Максимална брзина на воздухот (кај отворот за излез на воздух)	C	8,4	метри/сек.

Важлива інформація

Перш ніж почати користуватися пристроєм, уважно прочитайте цей посібник і зберігайте його для довідки в подальшому.

Для найкращої роботи радимо оновити вбудоване програмне забезпечення вентилятора-вежі до останньої версії. Це оновлення можна виконати через додаток Air+ (лише для виробів із функцією Wi-Fi/Bluetooth).

Небезпечно

- Щоб запобігти ураженню електричним струмом та/або виникненню пожежі, уникайте потрапляння рідини чи займистого засобу для чищення у пристрій.

Попередження

- Цим пристроєм можуть користуватися діти віком від 8 років або більше чи особи із послабленими фізичними відчуттями або розумовими здібностями, чи без належного досвіду та знань, за умови, що користування відбувається під наглядом, їм було проведено інструктаж щодо безпечного користування пристроєм та їх було повідомлено про можливі ризики.
- Не дозволяйте дітям бавитися пристроєм.
- Не дозволяйте дітям виконувати чищення та догляд без нагляду дорослих.
- За відсутності постійного нагляду діти до 3 років повинні знаходитися подалі.
- Цей пристрій не призначено для користування особами (включаючи дітей) із послабленими фізичними відчуттями чи розумовими здібностями, або без належного досвіду та знань, крім випадків користування під наглядом чи за вказівками особи, яка відповідає за безпеку їх життя.
- Дорослі повинні стежити, щоб діти не бавилися пристроєм.
- Не блокуйте вхідний та вихідний отвори для повітря, наприклад, розмістивши предмети на вихідному отворі чи перед вхідним отвором.
- Для запобігання ураженню електричним струмом, травмуванню або виникненню пожежі не вставляйте пальці, палиці або інші предмети у пристрій.
- Не використовуйте пристрій біля газових пристроїв, камінів.
- Не розпилюйте навколо пристрою жодних займистих матеріалів, наприклад засобів від комах чи пахучих речовин.
- Не використовуйте пристрій, якщо на ньому видно пошкодження, пошкоджено штекер, шнур живлення.
- Не використовуйте цей пристрій, якщо він упав.
- Якщо шнур живлення пошкоджено, для уникнення небезпеки його необхідно замінити у компанії Philips, звернувшись до сервісного центру, уповноваженого Philips, або фахівців із належною кваліфікацією.

- ПОПЕРЕДЖЕННЯ. Зберігайте нові та вживані батареї подалі від дітей. Ковтання батареї може призвести до хімічних опіків, перфорації м'яких тканин і смерті. Протягом 2 годин після ковтання можуть виникнути серйозні опіки. Якщо ви вважаєте, що хтось проковтнув батарею або вона потрапила в організм у будь-який інший спосіб, негайно зверніться до лікаря.
- ПОПЕРЕДЖЕННЯ. Утилізуйте використані батареї негайно і в безпечний спосіб.
- Стандартний інтерфейс Wi-Fi на базі 802.11b/g/n на 2412–2472 МГц із максимальною вихідною потужністю 64 мВт EIRP (лише для виробів із функцією Wi-Fi).
- Bluetooth версії 5.2 (LE) із частотою 2402–2480 МГц із вихідною РЧ потужністю менше 10 мВт EIRP (лише для виробів із функцією Bluetooth).

Увага!

- Пристрій не можна ставити безпосередньо під розеткою.
- Завжди ставте і використовуйте пристрій на сухій, стійкій, рівній горизонтальній поверхні.
- Не використовуйте пристрій у середовищах із високою вологістю, таких як ванна кімната, убиральня, кухня, басейн або будь-як зовнішнє середовище.
- Не сідайте й не ставайте на пристрій. Не стукайте по пристрою. Не ставте нічого зверху на пристрій.
- Завжди від'єднуйте пристрій від електромережі, коли потрібно перемістити, почистити пристрій чи виконати інше необхідне обслуговування. Зібравши пристрій, не знімайте запобіжники під час використання або чищення.
- Пристрій призначено виключно для побутового використання за нормальних умов експлуатації.
- Використовуйте цей пульт дистанційного керування лише з типом одноразових батарей, вказаним у посібнику користувача.
- Не заряджайте звичайні батареї.
- Тримайте виріб і батареї подалі від вогню й не залишайте їх під впливом прямих сонячних променів або високих температур.
- Якщо виріб стане надто гарячим або видаватиме неприродно неприємний запах чи змінить колір, припиніть його використовувати і зверніться до компанії Philips.
- Не накручуйте шнур живлення на платформу.
- Не ставте вентилятор-вежу на вікно. Тримайте вентилятор-вежу подалі від води й вологих або мокрих місць. Тримайте вентилятор-вежу подалі від відкритого вогню, джерел тепла або інших пристроїв для обігріву та приготування їжі.
- Не вставляйте нічого в жоден отвір на вентиляторі-вежі.
- Не ставте пульт ДК і батареї в мікрохвильову піч або на індукційну плиту.
- Щоб запобігти нагріванню батарей або виділенню токсичних чи небезпечних речовин, не модифікуйте, не проколюйте, не пошкоджуйте і не розбирайте пульт ДК та батареї. Не замикайте полюси батареї.

- Якщо батареї пошкоджені або протікають, не допускайте їх контакту зі шкірою або очима. Якщо ж таке станеться, негайно сполощіть це місце достатньою кількістю води й зверніться по медичну допомогу.
- Працюючи з батареями, пам'ятайте, що ваші руки, пульт ДК і батареї мають бути сухими.
- Вставте 2 лужні батареї типу LR03-AAA-1,5 В, розмістивши полюси "+" і "-" у напрямку, вказаному в батарейному відсіку або тримачі.
- Не використовуйте одночасно різні марки й типи батарей, нові й використані батареї, а також не використовуйте батареї з різним терміном придатності.
- Вийміть батареї з пульта ДК, якщо ви не плануєте користуватися ним протягом певного часу.
- Для запобігання випадковому короткому замиканню батарей після їх виймання не дозволяйте полюсам батарей торкатися металевих предметів (наприклад, монет, шпильок для волосся, каблучок). Не загортайте батареї в алюмінієву фольгу. Перш ніж утилізувати батареї, заклейте полюси батарей або покладіть їх у пластиковий пакет.
- Не залишайте всередині пульта дистанційного керування розряджені одноразові батареї.
- Не використовуйте функцію ароматизації, якщо у вас алергія на ефірні олії.
- Уважно прочитайте інструкції до ефірних олій, перш ніж користуватися функцією ароматизації.
- Перед тим як додавати ефірні олії в ємність для аромату, переконайтеся, що виріб від'єднано від живлення.
- Не рекомендується користуватися функцією ароматизації, якщо у вас респіраторні захворювання.
- Якщо ви відчуваєте себе недобре під час використання функції ароматизації, негайно її вимкніть.
- Не використовуйте функцію ароматизації за присутності немовлят, вагітних жінок або жінок, які годують грудьми.
- Не рекомендується використовувати інші речовини, ніж ефірні олії.
- Маркування «Т» на паспортній табличці вказує, що цей вентилятор придатний для використання в тропічному кліматі.

Електромагнітні поля (ЕМП)

Цей пристрій відповідає чинним стандартам і правовим нормам, що стосуються впливу електромагнітних полів.

Утилізація



Цей символ означає, що цей виріб не підлягає утилізації зі звичайними побутовими відходами (2012/19/EU).



- Цей символ означає, що цей виріб містить одноразові батареї, які не підлягають утилізації зі звичайними побутовими відходами (EU)2023/1542.
- Дотримуйтеся правил розділеного збору електричних і електронних пристроїв та батарей у Вашій країні. Належна утилізація допоможе запобігти негативному впливу на навколишнє середовище та здоров'я людей.

Виймання одноразових батарей

Одноразові батареї містить лише пульт дистанційного керування.

Щоб дізнатися, як вийняти одноразові батареї, читайте вказівки щодо встановлення та/або виймання батарей у посібнику користувача.

Завжди виймайте розряджені одноразові батареї з пристрою. Під час утилізації батарей дотримуйтеся необхідних заходів безпеки.

Спрощена заява про відповідність ЄС

Цим повідомленням компанія DAP B.V. стверджує, що радіобладнання типу CX7550 відповідає вимогам Директиви 2014/53/EU. Повний текст заяви про відповідність ЄС доступний за такою адресою в Інтернеті: www.philips.com.

Ваш вентилятор-вежа

Огляд виробу

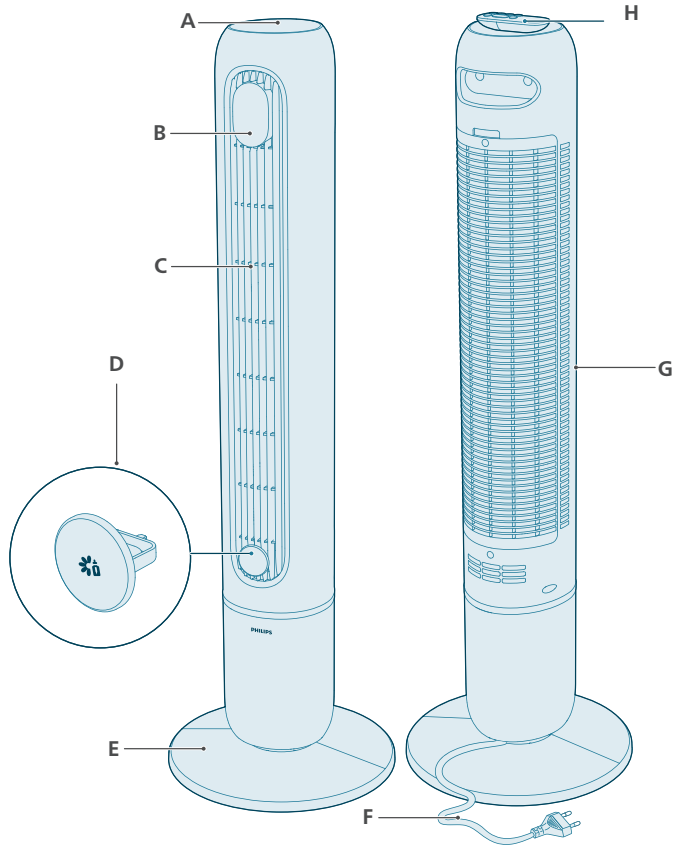





A	Кнопки керування	E	Основа вентилятора
B	Індикаторна панель	F	Кабель живлення
C	Вихідний отвір	G	Вхідний отвір
D	Ємність для аромату	H	Дистанційне керування

Огляд елементів керування



Кнопки керування

	Перемикач режиму		Кнопка таймера
	Кнопка увімкнення/режиму очікування		Кнопка коливань
	Вибір швидкості вентилятора		

Індикаторна панель

	Індикатор «без звуку»		Режим автоматичної адаптації
1-12h	Індикатор таймера		Вдосконалений сплячий режим
	Налаштування швидкості вручну (1–12)		Режим природного бризу
	Індикатор Wi-Fi		

Огляд пульта дистанційного керування

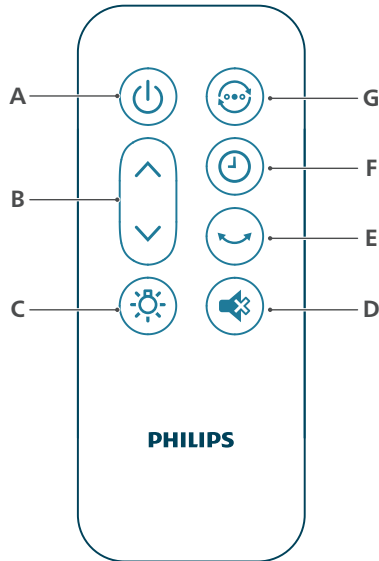

A Кнопка увімкнення/вимкнення живлення

B Вибір швидкості вентилятора

C Кнопка увімк./вимк. підсвітки

D Кнопка вимкнення звуку

E Кнопка коливань

F Кнопка таймера

G Кнопка перемикання режиму

Початок роботи

Пояснення щодо індикатора Wi-Fi

Стан піктограми Wi-Fi

Блимає оранжевим світлом

Світлиться оранжевим світлом

Блимає білим світлом

Світлиться білим світлом

Не світиться

Стан з'єднання Wi-Fi

Під'єднання до смартфона

Під'єднано до смартфона

Підключення до сервера

Підключено до сервера

Функцію Wi-Fi вимкнено або індикатори пристрою не світяться

З'єднання Wi-Fi



Налаштування з'єднання Wi-Fi вперше

1 Завантажте і встановіть застосунок Philips Air+ із магазину App Store або Google Play.

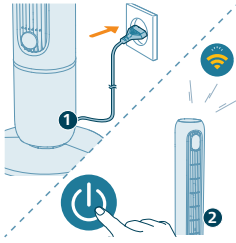

2 Вставте штекер вентилятора-вежі в розетку й натисніть кнопку живлення, щоб увімкнути пристрій.

- Індикатор Wi-Fi  блимає оранжевим світлом перший раз.

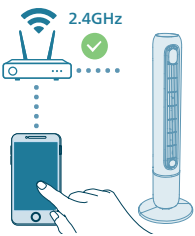

3 Смартфон або планшет має бути підключено до мережі Wi-Fi.

Примітка.

Увімкніть функцію Bluetooth на смартфоні для плавного спарення.

Переконайтеся, що смартфон підключено до (домашньої) мережі Wi-Fi 2,4 ГГц, а не до мережі Wi-Fi 5 ГГц або загальнодоступної мережі Wi-Fi. Для успішного з'єднання в пару рекомендуємо вимкнути мобільні дані перед початком процесу спарення.



4 Запустіть застосунок Philips Air+ і натисніть **Додати пристрій** або натисніть кнопку "+" на екрані. Виконайте вказівки на екрані, щоб під'єднати пристрій до вашої мережі.

- Після успішного з'єднання в пару індикатор Wi-Fi світитиметься білим світлом без блимання.

Примітка.

Така вказівка дійсна лише у разі налаштування пристрою вперше. Повторіть налаштування, якщо мережа змінилася або якщо налаштування потрібно виконати знову.

Якщо ви хочете під'єднати більше одного пристрою до свого смартфона або планшета, ви можете додати пристрій у застосунок на інших смартфонах, не виконуючи скидання з'єднання Wi-Fi на пристрої.

Відстань між вашим смартфоном або планшетом і пристроєм має становити менше 10 м без будь-яких перешкод.

Скидання з'єднання Wi-Fi

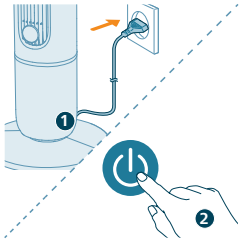

1 Вставте штекер пристрою в розетку й натисніть , щоб увімкнути вентилятор-вежу.

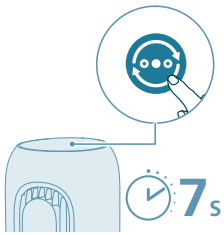

2 Натисніть та утримуйте кнопку  7 секунд, поки не пролунає звуковий сигнал.

- Вентилятор-вежа перейде в режим з'єднання в пару.
 - Індикатор Wi-Fi  блимає оранжевим світлом.
- 3 Виконайте кроки 3-4 у розділі "Налаштування з'єднання Wi-Fi вперше".

Встановлення основи вентилятора

Перед першим використанням пристрою зніміть все упакування.

Примітка. Перед встановленням основи перевірте, чи вентилятор від'єднано від електромережі.

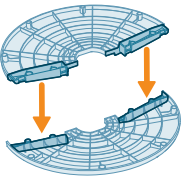

1 Вирівняйте два затискачі з отворам для кріплення на основі вентилятора, після чого щільно зафіксуйте їх на місці.

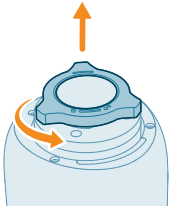

2 Обережно переверніть вентилятор-вежу. Викрутіть пластикову гайку, розташовану в нижній частині вентилятора-вежі, щоб зняти її.

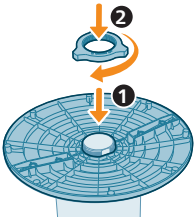

- 3 Встановіть основу на вентилятор-вежу. Щільно закрутіть пластикову гайку на місце.

Використання пульта дистанційного керування вперше

Ризик пошкодження виробу! Якщо Ви не користуєтесь пультом дистанційного керування протягом тривалого періоду часу, виймайте батарею.

- 1 Відкрийте батарейний відсік.

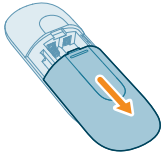

- 2 Вставте 2 лужні батареї (типу LR03-AAA-1.5V), враховуючи відповідні значення полярності (+/-).

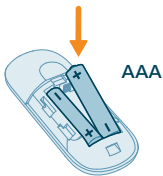

- 3 Закрийте батарейний відсік.



Використання функції ароматизації

Ефірні олії не постачаються в комплекті з виробом. За потреби придбайте та використовуйте ефірні олії.

Перед використанням уважно прочитайте вказівки щодо безпеки та використання ефірних олій і дотримуйтеся їх.

Перш ніж додавати ефірні олії в ємність для аромату, переконайтеся, що виріб від'єднано від електромережі.

Не використовуйте речовини, відмінні від ефірних олій.

Якщо ви знаєте про свою схильність до алергічних реакцій, перевірте інформацію про склад ефірної олії й за наявності протипоказань не використовуйте її.

Проконсультуйтеся з лікарем і дотримуйтеся рекомендацій, перш ніж використовувати ефірні олії для немовлят, вагітних жінок або жінок, які годують грудьми, чи за наявності респіраторних захворювань.

Якщо у вас погане самопочуття, ви відчуваєте подразнення або дискомфорт під час використання ефірних олій, припиніть їх використовувати.

Не використовуйте функцію ароматизації ефірними оліями за присутності немовлят, вагітних жінок або жінок, які годують грудьми.

1 Натисніть, щоб відкрити ємність для аромату.

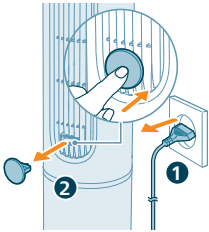

2 Вийміть ємність для аромату та крапніть 2–3 краплі ефірної олії на ароматичну подушечку з комплекту.

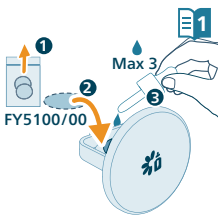

3 Вставте ємність для аромату назад у пристрій.

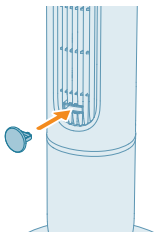

Використання вентилятора-вежі

Пояснення щодо індикації температури

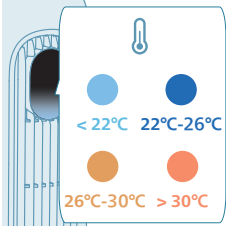

Під час ввімкнення вентилятора-вежі автоматично засвічується відображення температури, а колір індикації змінюється залежно від температури. Цю функцію можна вимкнути в застосунку Air+.

Температура	Колір	Рівень температури
≤22 °C		Холодно
22–26 °C		Комфортно
26–30 °C		Тепло
>30 °C		Жарко

Увімкнення й режим очікування

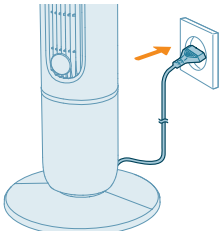

1 Вставте штекер у розетку.



2 Натисніть кнопку  на пристрої або пульті дистанційного керування, щоб увімкнути вентилятор-вежу. Пристрій видає звукові сигнали.

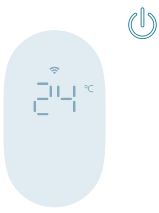

3 Натисніть кнопку  ще раз, щоб перейти в режим очікування.

Поки пристрій перебуває в режимі очікування, на дисплеї за низької яскравості відображається температура навколишнього середовища. Щоб вимкнути відображення температури, вимкніть цю функцію в застосунку.

Перемикання режиму

Натисніть кнопку перемикання режиму, щоб вибрати ручний режим, режим автоматичної адаптації, режим природного бризу або вдосконалений сплячий режим.

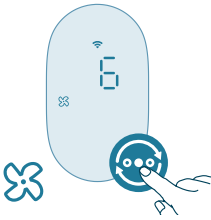

Ручний режим. Контролюйте потік повітря й рівень звуку за допомогою налаштувань швидкості від 1 до 12.

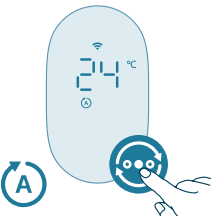

Режим автоматичної адаптації. Режим автоматичної адаптації автоматично підлаштовує швидкість вентилятора залежно від зміни температури в приміщенні, починаючи від останньої швидкості, встановленої вручну. Він продовжує точно налаштовувати роботу пристрою для досягнення бажаного рівня комфорту.

В режимі автоматичної адаптації вентилятор відповідає з кроком в 1 °C:

- Для кожного збільшення навколишньої температури на 1 °C швидкість вентилятора збільшиться на один рівень.
- Для кожного зменшення навколишньої температури на 1 °C швидкість вентилятора зменшиться на один рівень.

Приклад: Якщо ви востаннє встановили швидкість вентилятора на 6, а температура підвищиться на 2 °C, швидкість вентилятора поступово збільшиться до 8. Якщо після цього температура впаде на 1 °C, швидкість автоматично зменшиться до 7.

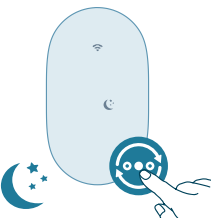

Вдосконалений сплячий режим. Вдосконалений сплячий режим поступово зменшує швидкість вентилятора кожні 30 хвилин, одночасно вимикаючи індикацію на дисплеї. Це допомагає вам природним чином заснути, одночасно заощаджуючи енергію.



Режим природного бризу. Відчуйте вітерець із режимом природного бризу. У цьому режимі швидкість вентилятора налаштовується динамічно для імітації природного руху повітря та створення заспокійливого бризу в приміщенні.

Зміна швидкості вентилятора

 1-12

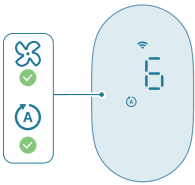

Натисніть кнопку швидкості вентилятора на пристрої або кнопку зі стрілкою на пульті ДК, щоб вибрати швидкість вентилятора від 1 до 12.

Можна налаштувати швидкість вентилятора в режимі автоматичної адаптації й ручному режимі.

Використання функції увімкнення/вимкнення підсвітки



Натисніть кнопку увімк./вимк. підсвітки на пульті дистанційного керування, щоб увімкнути, приглушити або вимкнути підсвічування індикаторної панелі.

Коливання

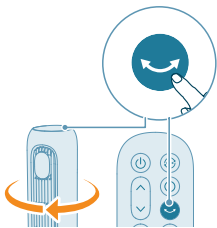

Натисніть кнопку коливань на пристрої або пульті дистанційного керування, щоб активувати функцію обертання.

Вимкнення звукового сигналу на вентиляторі

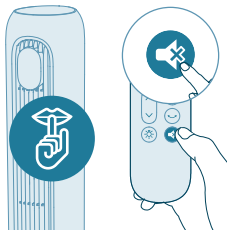

- Натисніть кнопку вимкнення звуку на пульті дистанційного керування, щоб вимкнути звуковий сигнал на вентиляторі.
- Натисніть кнопку вимкнення звуку на пульті дистанційного керування знову, щоб увімкнути звуковий сигнал.

Чищення та догляд

Перед чищенням завжди витягуйте штекер пристрою із розетки.

У жодному разі не занурюйте пристрій у воду чи іншу рідину.

Не чистьте жодну частину пристрою абразивними, їдкими чи займистими засобами для чищення, наприклад відбілювачем або спиртом.

Регулярно чистьте вентилятор зовні для запобігання накопиченню пилу.

- Для чищення зовнішньої частини пристрою й вихідного отвору для повітря використовуйте м'яку суху ганчірку.

Зберігання

- 1 Вимкніть пристрій і від'єднайте його від електромережі.
- 2 Почистьте пристрій
- 3 Зберігайте пристрій у сухому прохолодному місці.
- 4 Завжди ретельно мийте руки після чищення.

Усунення несправностей

У цьому розділі подано основні проблеми, які можуть виникнути під час використання пристрою. Якщо проблему не вдається вирішити за допомогою інформації, поданої нижче, зверніться до Центру обслуговування клієнтів у своїй країні.

Проблема	Можливе рішення
Неможливо увімкнути або вимкнути вентилятор.	Якщо не вдається увімкнути пристрій, перевірте, чи штепсель живлення під'єднано належним чином, або спробуйте іншу розетку.
	Якщо пристрій і далі не працює, зверніться до Центру обслуговування клієнтів у своїй країні.

Пульт дистанційного керування не працює.	Перевірте, чи батареї встановлено належним чином в пульт дистанційного керування або замініть їх на нові.
Вентилятор не виробляє достатньої кількості повітря або струмінь дуже слабкий.	Пульт дистанційного керування потрібно спрямовувати на приймач сигналу на пристрої, і на шляху сигналу не має бути сторонніх об'єктів, як можуть його блокувати. Для максимальної циркуляції повітря на пристрій має бути налаштовано найвищу швидкість вентилятора. Дайте пристрою повністю циркулювати повітря по всій кімнаті, це може тривати кілька хвилин.
Вентилятор видає дивний запах/запах горілого.	Перевірте, чи всі вхідні та вихідні отвори для повітря не заблоковані. Під час перших разів використання пристрою можлива поява запаху пластмаси. Це нормально для нового пристрою. Проте, якщо пристрій видає запах горілого, негайно вимкніть пристрій і від'єднайте його від мережі, потім зверніться до Центру обслуговування клієнтів у вашій країні.
Вентилятор занадто гучно працює.	Що вище налаштування швидкості вентилятора пристрою, то гучніше він працює. Виберіть меншу швидкість вентилятора, і шум буде менший. Якщо щось потрапить у вихідний отвір для повітря, це також може спричинити аномальний гучний звук. Негайно вимкніть пристрій і витягніть сторонні об'єкти з пристрою.
Вентилятор хиткий або вібрує.	Ретельно перевіряйте кожен крок монтажу, дотримуючись інструкцій у короткому посібнику або посібнику користувача, і переконайтеся, що платформу вентилятора зібрано правильно. Якщо чути незвичний звук, зверніться до Центру обслуговування клієнтів у своїй країні.
Функція ароматизації працює погано (аромат занадто слабкий або сильний).	Перевірте, чи пристрій встановлено на рівну підлогу або поверхню. Перевірте, чи під пристроєм немає сторонніх об'єктів. Перевірте, чи платформу пристрою належним чином зібрано. Див. розділ "Встановлення вентилятора". Використовуйте 2–3 краплі ефірної олії. Інтенсивність аромату різних ефірних олій може різнитися. Потрібен час, щоб запах поширився по всій кімнаті.

Не вдається встановити з'єднання Wi-Fi.

Переконайтеся, що смартфон підключено до (домашньої) мережі Wi-Fi 2,4 ГГц, а не до мережі Wi-Fi 5 ГГц або загальнодоступної мережі Wi-Fi. Для успішного з'єднання в пару рекомендуємо вимкнути мобільні дані перед початком процесу спарення.

Увімкніть такі дозволи: "Місцезнаходження", "Зберігання", "Bluetooth" і "Локальна мережа" на смартфоні. Після успішного налаштування Wi-Fi можна за потреби змінити параметри дозволів.

Переконайтеся, що ви ввели правильний пароль Wi-Fi. Пароль розрізняє регістр символів і має обмеження в 63 символи. Спеціальні символи не приймаються.

Переконайтеся, що назва домашньої мережі Wi-Fi правильна. Мережа розрізняє регістр символів.

Якщо ви використовуєте VPN на смартфоні, вимкніть цей сервіс перш ніж виконувати з'єднання в пару.

Якщо маршрутизатор має білий список, який блокує створення пари, вимкніть його, щоб забезпечити успішне з'єднання.

І пристрій, і смартфон мають бути в діапазоні 10 метрів від маршрутизатора.

Перевірте, чи застосунок було оновлено до найновішої версії.

Гарантія та підтримка

Versuni Netherlands B.V., зареєстрована за адресою Claude Debussylaan 88, Amsterdam, NL, пропонує дворічну гарантію на цей виріб з дати придбання (або дати доставки, якщо вона відбулась пізніше). Гарантія не розповсюджується на дефекти, що виникли внаслідок неправильного використання або погане технічне обслуговування. Ця гарантія не порушує ваші права, передбачені законами про захист прав споживачів. Якщо вам необхідна додаткова інформація чи запасні частини або ви хочете скористатися гарантією, відвідайте веб-сайт **home.id/support**.

Замовлення частин та аксесуарів

Якщо потрібно замінити чи придбати частини до пристрою, зверніться до дилера Philips або відвідайте вебсайт **www.philips.com/support**.

Якщо у вас виникли проблеми з придбанням частин, зверніться до Центру обслуговування клієнтів Philips у своїй країні.

Опис	Символ	Значення	Одиниці
Максимальна швидкість вентилятора	F	40,7	м ³ /хв
Вихідна потужність вентилятора	P	26,8	Вт
Споживацька цінність	SV	1,5	(м ³ /хв)/Вт
Споживання електроенергії в режимі очікування	P _{sv}	0,6	Вт
Рівень потужності звуку вентилятора	L _{WA}	58	дБ(А)
Рівень шумового тиску вентилятора	L _{pmc}	43,9	дБ(А)
Максимальна швидкість повітря	C	4,0	метрів/с
Стандарт вимірювання споживацької цінності	IEC60879:2019		
Контактна інформація для отримання додаткових відомостей	DAP B.V. Tussendiepen 4 a, 9206AD Drachten, The Netherlands (Нідерланди)		
Максимальна швидкість повітря (на вихідному отворі)	C	8,4	метрів/с

PHILIPS and the Philips Shield Emblem are registered trademarks of Koninklijke Philips N.V. and are used under license.

This product has been manufactured by and is sold under the responsibility of Versuni Holding B.V., and Versuni Holding B.V. is the warrantor in relation to this product.

2026 © Versuni Holding B.V.



www.home.id