

INSTRUKCJA OBSŁUGI

ProLite

LCD Monitor

ProLite XB2797QSNP
ProLite XB2797QSNPH

Bardzo dziękujemy za wybranie monitora LCD firmy iiyama. Zalecamy, abyś poświęcił kilka minut i dokładnie przeczytał tę krótką, lecz wyczerpującą instrukcję, zanim zainstalujesz i włączysz monitor. Przechowuj tę instrukcję w bezpiecznym miejscu do wykorzystania w przyszłości.

POLSKI

DEKLARACJA ZGODNOŚCI Z WYMAGANIAMI OZNAKOWANIA CE

Niniejszy monitor LCD jest zgodny z wymaganiami następujących Dyrektyw WE/UE: 2014/30/UE "Dyrektywa EMC", 2014/35/UE "Dyrektywa niskiego napięcia", 2009/125/WE "Dyrektywa ErP" i 2011/65/UE "Dyrektywa RoHS".

Wymogi dotyczące odporności na zakłócanie spełniane są w przypadku użytkowania urządzenia w budynkach mieszkalnych, biurowych i rzemieślniczych, a także małych zakładach, zarówno wewnątrz budynków, jak i poza nimi. Wszystkie miejsca użytkowania urządzenia charakteryzują się dostępem do publicznej sieci zasilania niskim napięciem.

IYAMA CORPORATION: Taurusavenue 187, 2132 LS Hoofddorp, The Netherlands

Model Nr. : PL2797QC



Zalecamy recykling starego sprzętu. Wszelkie informacje na ten temat można znaleźć klikając link Poland na międzynarodowej stronie internetowej firmy iiyama pod adresem <https://iiyama.com>

- Rezerwujemy sobie prawo do zmiany danych technicznych bez uprzedzenia.
- Wszystkie znaki towarowe używane w tej instrukcji obsługi stanowią własność ich odpowiednich właścicieli.
- Numer rejestracyjny w systemie Eprel: XB2797QSNP-B1 : 2547822, XB2797QSNP-W1 : 2547953,

XB2797QSNPH-B1 : 2611656

SPIS TREŚCI

W TROSCE O TWOJE BEZPIECZEŃSTWO	1
ZALECENIA DOTYCZĄCE BEZPIECZEŃSTWA.....	1
SPECJALNE UWAGI NA TEMAT MONITORÓW LCD	3
OBSŁUGA KLIENTA.....	3
CZYSZCZENIE	4
ZANIM URUCHOMISZ MONITOR	5
WŁAŚCIWOŚCI	5
KONTROLA ZAWARTOŚCI OPAKOWANIA	5
KORZYSTANIE Z RAMIENIA LUB STOJAKA.....	6
MONTAŻ I DEMONTAŻ STOJAK.....	8
ELEMENTY STERUJĄCE I ZŁĄCZA : ProLite XB2797QSNP.....	10
ELEMENTY STERUJĄCE I ZŁĄCZA : ProLite XB2797QSNPH ...	11
PODŁĄCZANIE MONITORA.....	12
ODŁĄCZANIE MONITORA	14
USTAWIENIA KOMPUTERA.....	14
REGULACJA WYSOKOŚCI I KĄTA WIDZENIA.....	14
OBSŁUGA MONITORA	15
ZAWARTOŚĆ MENU	16
FUNKCJA CZUWANIA	27
ROZWIĄZYWANIE PROBLEMÓW	28
INFORMACJE NA TEMAT RECYKLINGU	29
DODATEK	30
DANE TECHNICZNE : ProLite XB2797QSNP-B1 / W1.....	30
DANE TECHNICZNE : ProLite XB2797QSNPH-B1.....	32
WYMIARY : ProLite XB2797QSNP	34
WYMIARY : ProLite XB2797QSNPH	34
SYNCHRONIZACJA.....	35

W TROSCE O TWOJE BEZPIECZEŃSTWO

ZALECENIA DOTYCZĄCE BEZPIECZEŃSTWA

OSTRZEŻENIE

ZAPRZESTAŃ UŻYTKOWANIA MONITORA, GDY CZUJESZ, ŻE WYSTĘPUJE JAKIŚ PROBLEM

Gdy zauważysz jakiegokolwiek nienormalne zjawiska, takie jak dym, dziwne dźwięki lub opary, odłącz monitor i natychmiast skontaktuj się z centrum serwisowym firmy iiyama. Dalsze używanie monitora może być niebezpieczne i spowodować pożar lub porażenie prądem elektrycznym.

NIGDY NIE ZDEJMUJ OBUDOWY

Wewnątrz monitora znajdują się obwody wysokiego napięcia. Zdjęcie obudowy może narazić na niebezpieczeństwo pożaru lub porażenia prądem elektrycznym.

NIE WKŁADAJ ŻADNYCH PRZEDMIOTÓW DO MONITORA

Nie dopuszczaj do sytuacji, aby we wnętrzu monitora znalazły się jakiegokolwiek ciała stałe lub płyny, na przykład woda. W razie takiego zdarzenia, natychmiast odłącz monitor i skontaktuj się ze swym dostawcą lub z centrum serwisowym firmy iiyama. Używanie monitora z jakikolwiek obcymi obiektami wewnątrz może spowodować pożar, porażenie prądem elektrycznym lub uszkodzenie.

USTAW MONITOR NA PŁASKIEJ, STABILNEJ POWIERZCHNI

Monitor może spowodować obrażenia ciała w razie upadku lub upuszczenia.

NIE UŻYWAJ MONITORA W POBLIŻU WODY

Nie używaj monitora w miejscach, gdzie mogłoby dojść do spryskania lub oblania monitora wodą, ponieważ mogłoby to spowodować pożar lub porażenie prądem elektrycznym.

MONITOR NALEŻY UŻYWAĆ PRZY OKREŚLONYM ZASILANIU

Zadbaj, aby monitor był używany tylko przy określonym zasilaniu energią elektryczną. Korzystanie z zasilania o niewłaściwym napięciu spowoduje nieprawidłowe działanie i może spowodować pożar lub porażenie prądem elektrycznym.

CHROŃ PRZEWODY

Nie rozciągaj, ani nie zginaj przewodu zasilającego, ani przewodu sygnałowego. Nie kładź monitora, ani żadnych innych ciężkich przedmiotów na przewodach. W przypadku uszkodzenia, przewody mogą spowodować pożar lub porażenie prądem elektrycznym.

NIEKORZYSTNE WARUNKI POGODOWE

Zaleca się nie używać monitora w czasie silnej burzy z wyładowaniami, ponieważ ustawiczne zaniki zasilania mogą spowodować nieprawidłowe działanie. Zaleca się także nie dotykać wtyczki w takich okolicznościach, ponieważ mogłoby to spowodować porażenie prądem elektrycznym.

UWAGA

MIEJSCE USTAWIENIA MONITORA

Nie ustawiaj monitora w miejscach, gdzie mogą wystąpić nagle zmiany temperatury lub w przestrzeniach wilgotnych, zapyłonych lub zadymionych, ponieważ mogłoby to spowodować pożar, porażenie prądem elektrycznym lub uszkodzenie. Należy również unikać takich miejsc, gdzie słońce świeci wprost na monitor.

NIE UMIESZCZAJ MONITORA W MIEJSCACH STWARZAJĄCYCH ZAGROŻENIE

W przypadku ustawienia monitora w nieodpowiednim miejscu, monitor może przewrócić się i spowodować obrażenia ciała. Należy także zadbać, aby na monitorze nie były umieszczane żadne ciężkie przedmioty. Wszystkie przewody powinny być ułożone w taki sposób, aby dzieci nie mogły ich pociągać, co mogłoby spowodować obrażenia ciała.

UWAGA

UTRZYMUJ DOBRĄ WENTYLACJĘ

Monitor jest zaopatrzony w szczeliny wentylacyjne, aby chronić go przed przegrzaniem. Zasłonięcie tych szczelin może spowodować pożar. W celu zapewnienia odpowiedniego przepływu powietrza, monitor powinien być ustawiony w odległości przynajmniej 10 cm (lub 4 cale) od jakichkolwiek ścian. Po usunięciu stopy, otwory wentylacyjne mogą zostać zasłonięte. Może to doprowadzić do przegrzania i spowodować uszkodzenia lub pożar. Należy zadbać o to żeby otwory wentylacyjne zawsze pozostawały odsłonięte. Ustawianie monitora na tylnej stronie, na boku lub do góry nogami, lub na dywanie albo innym miękkim materiale może także spowodować zagrożenie.

ODŁĄCZ PRZEWODY PRZED PRZESTAWIENIEM MONITORA

Przed przemieszczaniem monitora wyłącz zasilanie, odłącz kabel zasilający od gniazdka oraz zadbać o odłączenie przewodu sygnałowego. Jeżeli nie odłączysz tych przewodów, może dojść do pożaru lub porażenia prądem elektrycznym.

ODŁĄCZAJ PRZEWODY MONITORA

Gdy monitor ma nie być używany przez długi okres czasu, zaleca się pozostawienie monitora z odłączonymi przewodami.

PRZY ODŁĄCZANIU PRZEWODU CHWYTAJ WTYCZKĘ

Aby odłączyć zasilacz, kabel zasilający lub kabel sygnałowy, zawsze odłączaj je trzymając za wtyczkę. Nigdy nie ciągnij samego przewodu, ponieważ może to spowodować pożar lub porażenie prądem elektrycznym.

NIE DOTYKAJ WTYCZEK WILGOTNYMI DŁONIAMI

Wymywanie lub wkładanie wtyczki do gniazda wilgotnymi dłońmi może być przyczyną porażenia prądem elektrycznym.

UMIESZCZANIE MONITORA NA KOMPUTERZE

Upewnij się, czy komputer jest wystarczająco wytrzymały, aby utrzymać masę monitora, ponieważ w przeciwnym razie może dojść do uszkodzenia komputera.

UWAGA NA RĘCE I PALCE!

- Zachowaj ostrożność przy zmianie kąta ustawienia monitora, aby nie przygnieść sobie palców albo dłoni.
- Zachowaj ostrożność, by nie przytrzasnąć palców w czasie regulacji wysokości stopki i kąta nachylenia. (Tylko w przypadku monitorów z regulacją wysokości.)

UWAGA ODNOŚNIE UŻYTKOWANIA 24/7

Ten produkt nie jest specjalnie zaprojektowany do użytku 24 godziny na dobę, 7 dni w tygodniu we wszystkich środowiskach.

UWAGA DOTYCZĄCA KORZYSTANIA Z MONITORA BIURKOWEGO

Ten produkt jest przeznaczony do użytku na biurku, a nie do zastosowań digital signage (sztyldów elektronicznych), zawieszanych na suficie lub montowanych na ścianie.

NIE NALEŻY PRZECHYLAĆ MONITORA ZBYT MOCNO W DÓŁ

Aby uniknąć potencjalnych uszkodzeń ekranu, np. odklejania się panelu LCD od ramki, należy upewnić się, że monitor nie jest pochylony w dół poza zakres regulacji.

NIE UŻYWAJ ALKOHOLU ANI ŚRODKÓW DEZYNFEKUJĄCYCH NA MONITORZE

Nie rozpylaj alkoholu ani środków dezynfekujących bezpośrednio na monitor ani nie używaj ich w pobliżu monitora. Nie wycieraj monitora ścierką ani innym materiałem zawierającym alkohol lub środki dezynfekujące. Mogą one powodować odbarwienia, pogorszenie jakości lub pęknięcie obudowy, uszkodzenie powierzchni panelu LCD i pogorszenie jakości podzespołów.

INNE ZALECENIA

ZALECENIA DOTYCZĄCE ERGONOMII

Aby zmniejszyć ryzyko zmęczenia oczu oraz bólu szyi, ramion, pleców lub barków spowodowanego długotrwałym korzystaniem z monitora, zalecamy: Nie należy używać monitora na jasnym tle lub w ciemnym pomieszczeniu. Aby zapewnić optymalny komfort oglądania, monitor powinien znajdować się tuż poniżej poziomu oczu i w odległości 50–70 cm (20–28 cali) od oczu.

Po dłuższym korzystaniu z monitora często mrugaj, aby nawilżyć oczy, lub zwilż je wodą. Podczas długotrwałego korzystania z monitora zaleca się dziesięciominutową przerwę co godzinę, ponieważ ciągłe patrzenie na ekran może powodować zmęczenie oczu. Podczas przerw należy odwrócić wzrok od monitora i patrzeć na odległy obiekt znajdujący się w odległości co najmniej 20 stóp przez co najmniej 20 sekund. Podczas przerw należy wykonywać ćwiczenia rozciągające, aby złagodzić napięcie szyi, ramion, pleców i barków.

- Dostosuj nachylenie monitora, kontrast i jasność.
- Dostosuj oświetlenie otoczenia (np. lampy sufitowe, lampy biurkowe oraz zasłony lub rolety w pobliskich oknach), aby zminimalizować odbicia i odbłaski na ekranie monitora.

SPECJALNE UWAGI NA TEMAT MONITORÓW LCD

Przedstawione poniżej objawy są zjawiskami normalnymi w przypadku monitorów LCD i nie wskazują problemu.

INFO

- Przy pierwszym włączeniu monitora LCD, obraz może nie być dopasowany do obszaru wyświetlania ze względu na typ używanego komputera. W takim przypadku należy ustawić obraz we właściwym położeniu.
- W zależności od używanego wzoru na pulpicie, możesz stwierdzić niewielką nierównomierność jasności ekranu.
- Ze względu na właściwości ekranu LCD, po przełączeniu wyświetlanego obrazu może utrzymywać się powidok poprzedniego ekranu, jeśli ten sam obraz był wyświetlany przez kilka godzin. W takim przypadku, dzięki zmianie obrazu lub wyłączeniu zasilania na kilka godzin następuje powolna regeneracja ekranu.

OBŚŁUGA KLIENTA

INFO

- Gdy musisz zwrócić swoje urządzenie do naprawy, a oryginalne opakowanie zostało wyrzucone, prosimy o skontaktowanie się ze swym dostawcą lub z centrum serwisowym firmy iiyama w celu uzyskania porady lub zastępczego opakowania.

CZYSZCZENIE

OSTRZEŻENIE

- Jeśli podczas czyszczenia monitora dojdzie do wpadnięcia jakichkolwiek materiałów lub rozlania na monitor takich płynów jak woda, natychmiast odłącz kabel zasilający i skontaktuj się ze swym dostawcą lub z centrum serwisowym firmy iiyama.
- Przed rozpoczęciem czyszczenia monitora, należy ze względów bezpieczeństwa wyłączyć zasilanie i odłączyć przewody monitora.

UWAGA

- Nie rozpylaj alkoholu ani środków dezynfekujących bezpośrednio na monitor ani nie używaj ich w pobliżu monitora. Nie wycieraj monitora ścierką ani innym materiałem zawierającym alkohol lub środki dezynfekujące. Mogą one powodować odbarwienia, pogorszenie jakości lub pękanie obudowy, uszkodzenie powierzchni panelu LCD i pogorszenie jakości podzespołów.
- Aby uniknąć potencjalnych uszkodzeń monitora (panelu LCD / obudowy / złączy) lub akcesoriów, nigdy nie używaj następujących silnych rozpuszczalników lub środków czyszczących. Mogą one powodować odbarwienia, pogorszenie jakości lub pękanie obudowy, uszkodzenie powierzchni panelu LCD i pogorszenie jakości podzespołów.

Benzyna	Woda z kwasem podchlorynowym
Rozcieńczalnik	Rozpuszczalniki kwaśne lub zasadowe
Alkohol	Wosk
Wybielacz	Materiały ściernie
Nadtlenek	Środek czyszczący do sprzętu biurowego
Aceton	Środek do czyszczenia szkła
Chlorek metylenu	Bibułki higieniczne
Toluen	Mokre chusteczki
Amoniak	Ściereczka nasączona chemicznie
Roztwór podchlorynu sodu (Wybielacz chlorowy)	Papier czyszczący

itp.

INFO

- W celu ochrony panelu wyświetlacza LCD nie używaj twardych przedmiotów, aby nie doszło do zarysowania lub zatarcia ekranu.
- Nie pozostawiaj panelu LCD mokrego. Jeśli dostaną się na niego krople wody lub coś podobnego, natychmiast wytrzyj go suchą, miękką ściereczką. Pozostawienie go na panelu LCD może spowodować odbarwienia lub plamy. Ponadto, jeśli wilgoć dostanie się do wnętrza monitora, może spowodować uszkodzenie.
- Skutkiem pozostawiania obudowy przez długi okres czasu w zetknięciu z jakimikolwiek produktami z gumy lub tworzyw sztucznych może być degeneracja lub odbarwienie materiału obudowy.

Regularna pielęgnacja

Delikatnie przetrzyj obudowę miękką, suchą i czystą szmatką. Jeśli monitor jest szczególnie brudny, namocz szmatkę w łagodnym detergencie dokładnie rozcieńczonym wodą, mocno ją wykręć, a następnie wytrzyj brud. Następnie natychmiast przetrzyj miękką, suchą szmatką.

Dezynfekcja alkoholem

Dezynfekcja alkoholem może powodować odbarwienia, pogorszenie jakości lub pękanie obudowy, uszkodzenie powierzchni panelu LCD i pogorszenie jakości podzespołów. Zamiast tego zalecamy dezynfekcję rąk przed i po użyciu, z dala od monitora.

Jeśli koniecznie musisz zdezynfekować monitor alkoholem, zapoznaj się z powyższymi ostrzeżeniami i przestroгами. Unikaj również częstej dezynfekcji alkoholem.

ZANIM URUCHOMISZ MONITOR

WŁAŚCIWOŚCI

- ◆ Obsługuje rozdzielczości do 2560 × 1440
- ◆ Wysoki kontrast 1000:1 (typowy), dostępna funkcja Kontrast podwyższony
- ◆ Jasność 350cd/m² (typowy)
- ◆ Czas reakcji na film ruchomy 1ms
- ◆ Złącza USB typu C / RJ45 / DP Out
- ◆ USB Power Delivery obsługuje do 96 W
- ◆ Funkcja KVM
- ◆ Redukcja niebieskiego światła
- ◆ Bez migotania*
- ◆ Eye Comfort*
- ◆ Ergonomic Design : TCO Certified
- ◆ Cyfrowe wygładzanie znaków
- ◆ Głośniki Stereo 2 × 2W
- ◆ Kamera internetowa zgodna z Windows Hello : ProLite XB2797QSNPH
- ◆ Funkcja czuwania
- ◆ Zgodność ze standardem zamocowania VESA (100mm×100mm)
- ◆ Miejsce na blokadę zabezpieczającą

* Ten monitor wykorzystuje panel o niskim poziomie emisji światła niebieskiego. Po przywróceniu ustawień fabrycznych lub domyślnych monitor jest zgodny z certyfikatem TÜV Rheinland dotyczącym sprzętu o niskim poziomie emisji światła niebieskiego. Monitor wykorzystuje technologię Flicker-Free, która eliminuje widoczne dla oka migotanie, zapewniając komfort oglądania i zapobiegając zmęczeniu oczu.

KONTROLA ZAWARTOŚCI OPAKOWANIA

Wraz z monitorem LCD dostarczane są wymienione poniżej akcesoria. Sprawdź, czy znajdują się one w opakowaniu. Jeżeli brakuje któregoś z poniższych elementów lub jest on uszkodzony, należy powiadomić o tym sprzedawcę lub najbliższego przedstawiciela firmy iiyama.

- | | | |
|----------------------------------|---------------------------|-----------------------------|
| ■ Kabel zasilający* ¹ | ■ Kabel HDMI | ■ Kabel USB (A-B) |
| ■ Kabel USB (C-C) | ■ Ramię stopki | ■ Podstawa stopki ze śrubą |
| ■ Płyta VESA | ■ Śrubokręt* ² | ■ Instrukcja bezpieczeństwa |
| ■ Skrócona instrukcja obsługi | | |

UWAGA

*¹ Pamiętaj, iż używanie nieoryginalnego kabla zasilającego skutkuje utratą wszelkich praw gwarancyjnych.

Konieczne jest używanie zatwierdzonego kabla zasilającego o specyfikacji równej lub lepszej od H05VVF, 3G, 0,75mm².

*² Znajduje się z tyłu płyty VESA.

KORZYSTANIE Z RAMIENIA LUB STOJAKA

UWAGA

- Ten produkt jest przeznaczony do użytku na biurku, a nie do zastosowań digital signage (sztyldów elektronicznych), zawieszanych na suficie lub montowanych na ścianie.
- Przed instalacją upewnij się, że ramię wyświetlacza lub ramię stojaka na biurko jest wystarczająco silne, aby utrzymać wagę wyświetlacza i uchwytu.
- Kąt nachylenia monitora powinien mieścić się w granicach 23° w górę i 5° w dół. Tego produktu nie można używać skierowanego w górę lub w dół poza tym zakresem.
- Jeśli monitor jest używany (zainstalowany) pod kątem większym niż 5° w dół, ekran LCD może odkleić się od ramki i spaść, powodując uszkodzenie. Ponadto takie przypadki nie będą objęte wsparciem technicznym ani gwarancją.
- Regularnie sprawdzaj dokręcenie śrub. Jeśli śruby nie są wystarczająco dokręcone, monitor może się odczepić i spowodować obrażenia lub uszkodzenia.

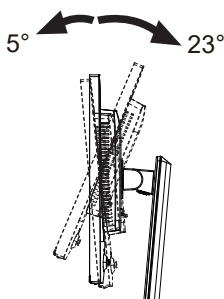

[RAMIĘ WYŚWIETLACZA LUB RAMIĘ STOJAKA NA BIURKO]

UWAGA

- W przypadku korzystania z ramienia wyświetlacza lub stojaka na ramię biurka należy wziąć pod uwagę grubość uchwytu montażowego VESA i użyć czterech śrub M4×10mm, aby przymocować go do monitora. Upewnij się, że wszystkie śruby są prawidłowo dokręcone i zabezpieczone. Użycie dłuższych śrub może spowodować porażenie prądem lub uszkodzenie poprzez kontakt z częściami elektrycznymi wewnątrz monitora.

W przypadku tego produktu przyjmuje się, że grubość uchwytu montażowego VESA wynosi około 2,5mm.

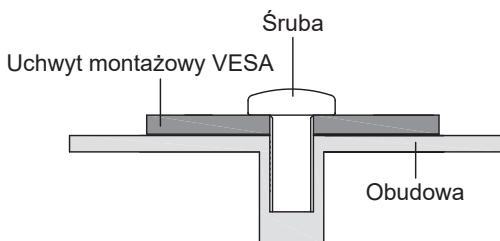

[OBRÓT OBRAZU]

Zestaw dotykowy jest przystosowany do wyświetlania obrazu zarówno w trybie krajobrazowym jak i portretowym.

Aby odpowiednio obrócić również zawartość całego ekranu, potrzebne jest odpowiednie oprogramowanie.

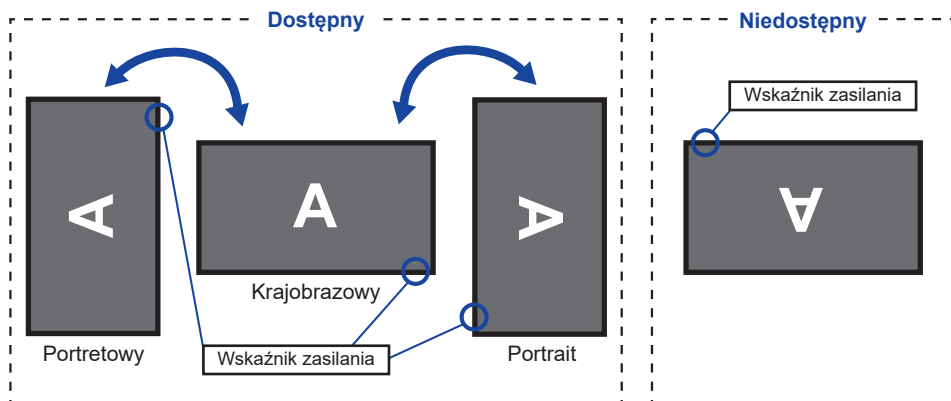

Z Stojak:

UWAGA

- Ustaw maksymalną wysokość panelu LCD przed obrotem panelu.
- Próba obracania panelu siłą bez regulacji wysokości stojaka może spowodować uszkodzenie panelu lub stojaka.

MONTAŻ I DEMONTAŻ STOJAK

UWAGA

- Umieścić monitor na stabilnej powierzchni. Monitor może spowodować obrażenia ciała lub uszkodzenia w razie upadku lub upuszczenia.
- Nie narażaj monitora na większe wstrząsy, gdyż może to doprowadzić do jego uszkodzenia.
- Przed zdemontowaniem lub zamontowaniem stojaka odłącz przewody monitora, aby uniknąć porażenia prądem elektrycznym lub uszkodzenia.
- Regularnie sprawdzaj dokręcenie śrub. Jeśli śruby nie są wystarczająco dokręcone, monitor może się odcepić i spowodować obrażenia lub uszkodzenia.

<Montaż>

- ① Przymocuj Ramię stopki do Płyty VESA, a następnie dokręć „śrubę skrzydełkową” za pomocą dostarczonego śrubokręta aby ją zabezpieczyć.

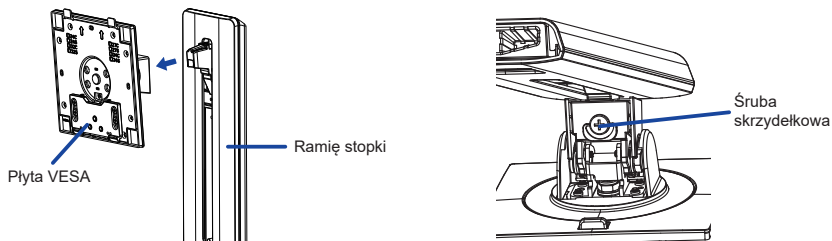

- ② Zainstaluj Podstawę stopki na Ramię stopki, a następnie dokręć „śrubę skrzydełkową” za pomocą dostarczonego śrubokręta aby ją zabezpieczyć.

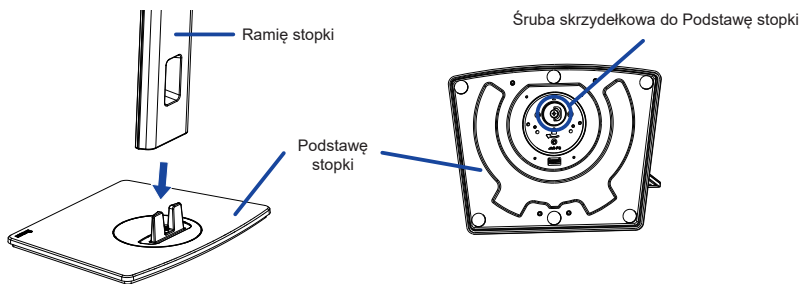

- ③ Umieść kawałek miękkiego materiału na stole, by zabezpieczyć monitor przed zadrapaniem. Połóż monitor płasko na stole przodem do dołu.
- ④ Przytrzymaj monitor i zainstaluj zmontowaną podstawę na monitorze, aż usłyszysz kliknięcie, aby zabezpieczyć.

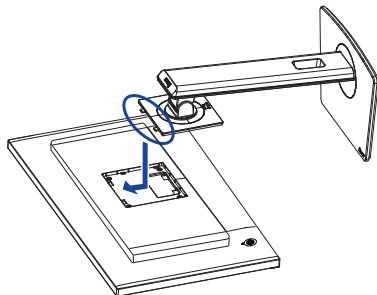

<Removal>

- ① Umieść kawałek miękkiego materiału na stole, by zabezpieczyć monitor przed zadrapaniem. Połóż monitor płasko na stole przodem do dołu.
- ② Naciśnij przycisk zwalniający, aby zdjąć podstawkę.

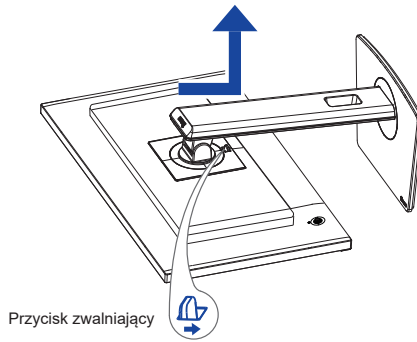

- ③ Poluzuj „śrubę skrzydełkową” za pomocą dostarczonego śrubokręta aby wyjąć Ramię stopki z Płyty VESA.
- ④ Poluzuj „śrubę skrzydełkową” za pomocą dostarczonego śrubokręta aby wyjąć Podstawę stopki z Ramię stopki.

ELEMENTY STERUJĄCE I ZŁĄCZA : ProLite XB2797QSNP

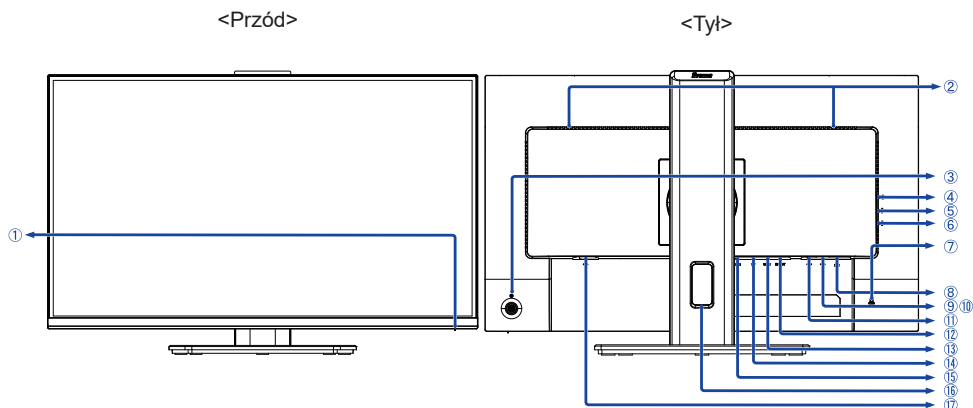

① Wskaźnik zasilania

INFO Niebieski: Normalne działanie
Pomarańczowy: Tryb czuwania

② Głośniki

③ Joystick ()

Zasilanie / Menu [Center]

Krótkie naciśnięcie włącza monitor.

Długie naciśnięcie przez 6 sekund wyłącza monitor.

Góra / Wybór wejścia [] **Direct**

Dół []

Lewy / Skrót [] *1,2 **Skrót**

Prawy / Głośność [] *1,2 **Skrót**

④ Gniazdo słuchawkowa ()

INFO Prawidłowe działanie podłączonych urządzeń zewnętrznych innych niż słuchawki nie jest gwarantowane.

⑤ Złącze USB Typu-C DOWN ( USB3.2 Gen 1: 5Gbps, 5V, 1.5A)

⑥ Złącze USB Typu-C DOWN ( USB3.2 Gen 1: 5Gbps, 5V, 1.5A)

⑦ Miejsce na blokadę zabezpieczającą

INFO Mocując odpowiedni kabel zabezpieczający z blokadą ochronisz monitor przed kradzieżą lub przestawieniem.

⑧ Złącze LAN (RJ45) ()

⑨ Złącze USB Typu-A DOWN ( USB3.2 Gen 1: 5Gbps, 5V, 900mA)

⑩ Złącze USB Typu-A DOWN ( USB3.2 Gen 1: 5Gbps, 5V, 900mA)

⑪ Złącze USB Typu-B UP ( USB3.2 Gen 1: 5Gbps)

⑫ Złącze wyjściowe DisplayPort (DP OUT) *3

⑬ Złącze USB Typu-C UP (USB C USB3.2 Gen 1: 5Gbps, 5V/3A, 9V/3A, 12V/3A, 15V/3A, 20V/4.8A)

⑭ Złącze DisplayPort (DP)

⑮ Złącze HDMI (HDMI)

⑯ Otwór na kabel

⑰ Gniazdo zasilania prądem przemiennym ( : Prąd przemienny)

*1 Kierunek patrzenia na ekran od przodu.

*2 Możesz pominąć elementy Menu i bezpośrednio wyświetlić daną opcję lub skalę regulacji.

*3 Złącze DP OUT ma już założoną gumową nasadkę. Przed podłączeniem należy ją zdjąć.

ELEMENTY STERUJĄCE I ZŁĄCZA : ProLite XB2797QSNPH

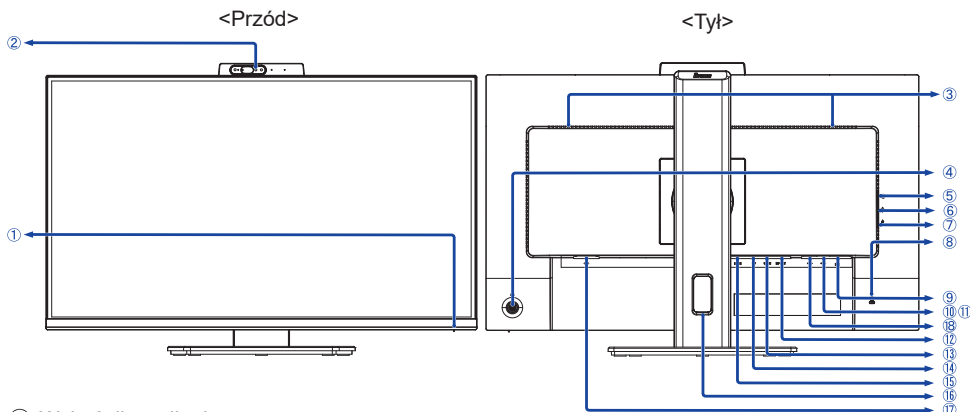

① Wskaźnik zasilania

INFO Niebieski: Normalne działanie
Pomarańczowy: Tryb czuwania

② Kamera internetowa

INFO Kamera internetowa nie będzie działać, jeśli monitor i komputer nie są połączone kablem USB. Podczas korzystania z dowolnej aplikacji komunikacyjnej należy dokonać następujących ustawień.

• Kamera: kamera internetowa USB 2.0 5M 2880x1800P • Mikrofon: Realtek USB 2.0 Audio

③ Głośniki

④ Joystick (⏻)

Zasilanie / Menu [Center]

Krótkie naciśnięcie włącza monitor.

Długie naciśnięcie przez 6 sekund wyłącza monitor.

Góra / Wybór wejścia [⬆] **Direct**

Dół [⬆]

Lewy / Skrót [⬅] *1,2 **Skrót**

Prawy / Głośność [➡] *1,2 **Skrót**

⑤ Gniazdo słuchawkowa (🎧)

INFO Prawidłowe działanie podłączonych urządzeń zewnętrznych innych niż słuchawki nie jest gwarantowane.

⑥ Złącze USB Typu-C DOWN (🔄 USB3.2 Gen 1: 5Gbps, 5V, 1.5A)

⑦ Złącze USB Typu-C DOWN (🔄 USB3.2 Gen 1: 5Gbps, 5V, 1.5A)

⑧ Miejsce na blokadę zabezpieczającą

INFO Mocując odpowiedni kabel zabezpieczający z blokadą ochronisz monitor przed kradzieżą lub przestawieniem.

⑨ Złącze LAN (RJ45) (🏠)

⑩ Złącze USB Typu-A DOWN (🔄 USB3.2 Gen 1: 5Gbps, 5V, 900mA)

⑪ Złącze USB Typu-A DOWN (🔄 USB3.2 Gen 1: 5Gbps, 5V, 900mA)

⑫ Złącze wyjściowe DisplayPort (DP OUT) *3

⑬ Złącze USB Typu-C UP (USB C USB3.2 Gen 1: 5Gbps, 5V/3A, 9V/3A, 12V/3A, 15V/3A, 20V/4.8A)

⑭ Złącze DisplayPort (DP)

⑮ Złącze HDMI (HDMI)

⑯ Otwór na kabel

⑰ Gniazdo zasilania prądem przemiennym (~ : Prąd przemienny)

⑱ Złącze USB Typu-B UP (🔄 USB3.2 Gen 1: 5Gbps)

*1 Kierunek patrzenia na ekran od przodu.

*2 Możesz pominąć elementy Menu i bezpośrednio wyświetlić daną opcję lub skalę regulacji.

*3 Złącze DP OUT ma już założoną gumową nasadkę. Przed podłączeniem należy ją zdjąć.

PODŁĄCZANIE MONITORA

- ① Upewnij się, czy komputer i monitor są wyłączone.
- ② Przewodem sygnałowym połącz monitor z komputerem.
- ③ Podłącz komputer do monitora kablem USB (A-B).
- ④ Podłącz komputer do monitora Kablem USB (C-C) podczas oglądania obrazów na monitorze przez Złącze USB typu-C lub podczas korzystania z funkcji koncentratora USB monitora.
- ⑤ Podłącz kabel zasilający najpierw do monitora, a następnie do gniazdka elektrycznego.
- ⑥ Włącz monitor i komputer.
 - Podczas ładowania podłączonego urządzenia przez Złącze USB typu-C sprawdź, czy urządzenie jest wyposażone w Złącze USB typu-C, które obsługuje funkcję ładowania przez USB PD (=zasilanie).
 - Zasilanie USB wynosi do 96W. Jeśli podłączone urządzenie wymaga więcej niż 96W do pracy lub do uruchomienia (po rozładowaniu baterii), należy użyć oryginalnego zasilacza dostarczonego wraz z urządzeniem.
 - W przypadku korzystania z zakupionego osobno Kabel USB typu-C, upewnij się, czy kabel posiada certyfikat USB-IF i jest w pełni wyposażony w funkcje zasilania i przesyłania obrazu / dźwięku / danych.
 - Jeśli monitor jest w trybie czuwania, nie wyświetli obrazu automatycznie w następujących sytuacjach:
 1. Pierwsze uruchomienie komputera
 2. Gdy komputer wychodzi z trybu czuwaniaAby wyświetlić obraz, naciśnij Joystick / Przełącznik zasilania. To zachowanie jest normalne. Aby temu zapobiec, wejdź do menu OSD i ustaw „Ładowanie przez USB” na „Włącz”.
 - Kabel USB A do C nie jest dołączony do monitora. Jeśli używasz kabla USB A do C, pamiętaj, że możesz przesyłać tylko dane.
 - Kompatybilność ze wszystkimi podłączonymi urządzeniami nie jest gwarantowana ze względu na różne środowiska użytkowników.

INFO

- Upewnij się, że instalacja w budynku ma wyłącznik automatyczny 120/240V, 20A (maksymalnie)
- Przewody sygnałowe używane do łączenia komputera z monitorem mogą być różne w zależności od typu używanego komputera. Nieprawidłowe połączenie może spowodować poważne uszkodzenie zarówno monitora, jak i komputera. Kabel dostarczany wraz z monitorem to standardowy kabel z złączem. Jeżeli potrzebny jest specjalny kabel, skontaktuj się ze swym sprzedawcą lub najbliższym przedstawicielem firmy iiyama.
- Wtykowe urządzenia klasy I typ A muszą być podłączone do uziemienia ochronnego.
- Gniazdko sieciowe powinno być zainstalowane w pobliżu urządzenia i powinno być łatwo dostępne.
- Nadmierne ciśnienie akustyczne w słuchawkach może spowodować uszkodzenie/utratę słuchu.

[Przykład podłączenia]

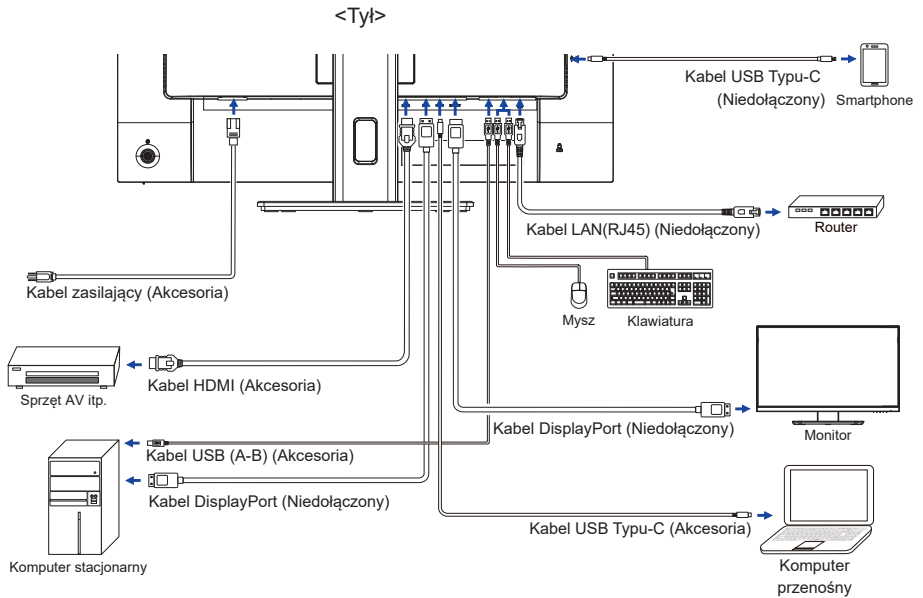

[Uchwyt na kable]

Przełóż kable przez Otwór na kable, aby je połączyć.

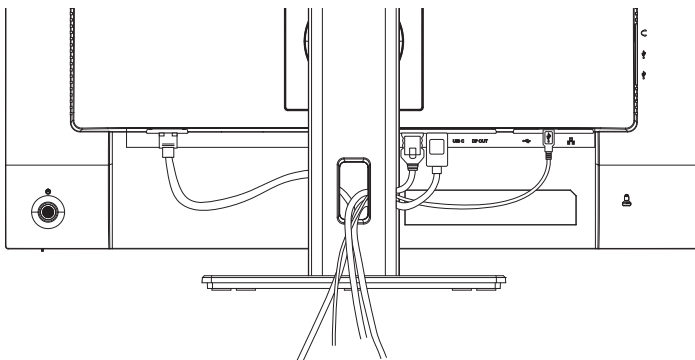

ODŁĄCZANIE MONITORA

- 1 Upewnij się, czy komputer i monitor są wyłączone.
- 2 Najpierw odłącz źródło zasilania, a następnie odłącz kabel zasilający monitor.
- 3 Odłącz kabel USB od komputera i monitora.
- 4 Odłącz komputer od monitora poprzez odłączenie kabla sygnałowego.

USTAWIENIA KOMPUTERA

■ Synchronizacja sygnałów

Patrz tabela synchronizacji dla podstawowych rozdzielczości w rozdziale SYNCHRONIZACJA na stronie 35.

REGULACJA WYSOKOŚCI I KĄTA WIDZENIA

- Optymalna praca przy monitorze polega na bezpośrednim, prostym patrzeniu na ekran, następnie dostosuj wysokość i kąt monitora do własnych upodobań.
- Przy zmianie wysokości i kąta nachylenia panela przytrzymaj podstawkę monitora jedną ręką, aby uniknąć przewrócenia urządzenia.
- Panel LCD można ustawić na maksymalnej wysokości 150 mm. Kąty nachylenia względem użytkownika mogą wynosić do 60° w lewo i prawo, do 23° w tył i 5° do przodu.

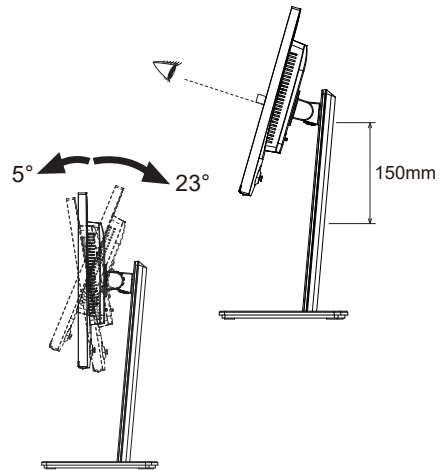

UWAGA

- Podczas zmiany wysokości lub kąta nachylenia panela nie dotykaj ekranu LCD. W przeciwnym razie istnieje ryzyko uszkodzenia ekranu.
- Zachowaj ostrożność przy zmianie wysokości lub kąta ustawienia monitora, aby nie przygnieść sobie palców albo dłoni.
- Zachowaj ostrożność, by nie przytrzasnąć palców w czasie regulacji wysokości stopki i kąta nachylenia.

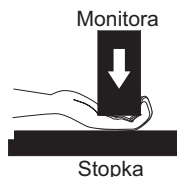
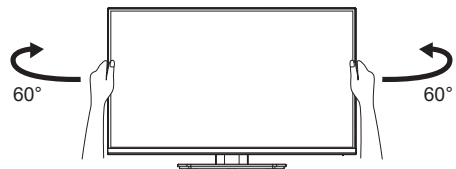

OBSŁUGA MONITORA

W celu zapewnienia najlepszego obrazu, monitor LCD firmy iiyama otrzymał w fabryce predefiniowane ustawienia synchronizacji (patrz str. 35). Możesz także dostosować obraz wykonując przedstawione poniżej operacje na przyciskach.

- 1 **Naciśnij Joystick [Centrum] na monitorze, aby uruchomić funkcję menu ekranowego (OSD). Są tutaj dodatkowe pozycje menu, które można przełączać Joystick [↔/↕].**



- 2 **Wybierz pozycję menu, zawierającą ikonę regulacji dotyczącą regulacji, jaką chcesz przeprowadzić. Naciśnij Joystick [Centrum]. Następnie użyj Joystick [↕/↔] do wyróżnienia ikony żądanej regulacji.**
- 3 **Naciśnij ponownie Joystick [Centrum]. Używając Joystick [↔/↕] dokonaj odpowiedniej regulacji lub ustawienia.**
- 4 **Naciśnij joystick [Centrum], a następnie przechył go [↔], aby opuścić menu, a wprowadzone ustawienia zostaną automatycznie zapisane.**

Na przykład, aby dokonać korekty położenia w pionie OSD, wybierz pozycję menu „OSD”, a następnie naciśnij Joystick [Centrum]. Potem użyj Joystick [↕/↔] aby wybierz „Pozycja pionowa”. Skala regulacji staje się aktywna po naciśnięciu Joystick [Centrum]. Wtedy użyj Joystick [↔/↕] do zmiany ustawienia położenia w pionie OSD. Położenie całego wyświetlanego obrazu będzie zmieniać się na bieżąco zgodnie z wprowadzanymi zmianami.

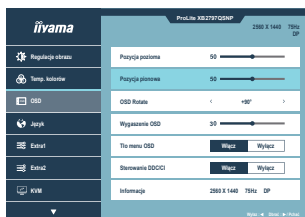

Naciśnij lub przechył Joystick [Centrum] i Na koniec przechył go [↔] aby zamknąć OSD, a wszystkie zmiany są zapisywane w pamięci.

UWAGA

- Jeśli operacje na joysticku zostaną przerwane podczas regulacji, menu ekranowe zniknie po upływie okresu czasu zdefiniowanego w ustawieniu „Wygaszenie OSD”. Przechylenie Joystick [↔] również szybko wyłącza menu ekranowe.
- W chwili zniknięcia menu ekranowego następuje zapisanie w pamięci wszelkich wprowadzonych zmian. Należy unikać wyłączenia zasilania, kiedy korzysta się z menu ekranowego.

ZAWARTOŚĆ MENU

Należy pamiętać, że zmiana niektórych pozycji menu może mieć wpływ na inne regulacje lub ustawienia.

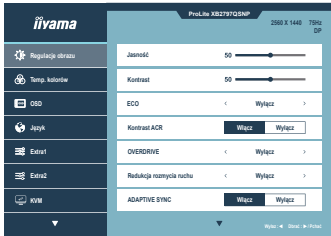
Regulacje obrazu Picture Adjust			
Element regulacji	Problem / Opcja	Przycisk Joystick	
Jasność *1 Brightness	Zbyt ciemny obraz Zbyt jasny obraz		
		Skrót	
Kontrast Contrast	Zbyt mdły obraz Zbyt intensywny obraz		
		Skrót	
ECO ECO	Wyłącz	Normalne	
	Mode1	Jasność lub podświetlenie są zredukowane.	
	Mode2	Jasność lub podświetlenie są zredukowane bardziej niż w Trybie1 (Mode1).	
	Mode3	Jasność lub podświetlenie są zredukowane bardziej niż w Trybie2 (Mode2).	
Kontrast ACR Adv. Contrast	Włącz	Podwyższony współczynnik kontrastu.	
	Wyłącz	Normalne	
INFO	Funkcja Kontrast podwyższony reguluje jasność obrazu i poziom kontrastu w czasie oglądania filmów.		
Overdrive Overdrive	Wyłącz / 1 / 2 / 3 / 4 / 5 Poprawia czas przejścia dla odcieni szarości. Skutkuje to szybszym czasem reakcji.		
Redukcja rozmycia ruchu *2 Motion Blur Reduction	Wyłącz / 1 / 2 / 3 / 4 / 5 / 6 / 7 Poprawi to czas reakcji animowanego obrazu na panelu LCD.		
Adaptive Sync Adaptive Sync	Włącz	Włącz obsługę Adaptive Sync.	
	Wyłącz	Adaptive Sync jest wyłączona.	

*1 Dokonaj regulacji parametru Jasność, gdy używasz monitora w ciemnym pomieszczeniu i odcosisz wrażenie, że obraz jest zbyt jasny.

*2 Redukcja rozmycia ruchu jest dostępny tylko wtedy, gdy częstotliwość odświeżania wynosi 75Hz lub więcej.

Skrót

Możesz przejść do konkretnego menu, wykonując następujące czynności.

- Jasność: Przechył joystick w lewo [←], gdy menu nie jest wyświetlane.
- Eco: Przechył joystick w lewo [←], gdy menu nie jest wyświetlane.





Temp. kolorów Color Settings



Element regulacji	Problem / Opcja		Przycisk Joystick
i-Style Color i-Style Color Skrót	Wyłącz	i-Style Mode jest wyłączony.	
	Standard	Ogólny dla środowiska Windows i domyślnych ustawień monitora.	
	Gry	Do gier.	
	Film	Do środowiska Film.	
	Krajobraz	Do środowiska Krajobraz.	
	Tekst	Do edycji i oglądania tekstu.	
Zakres RGB RGB Range	Auto	Automatycznie wybierz opcję Ograniczone lub Pełne.	
	Pełne	Pełny zakres kolorów	
	Ograniczone	Ograniczony zakres kolorów	
Temperatura Kolorów Color Temperature	9300K	Zimny kolor	
	7500K	Standardowy kolor	
	6500K	Ciepły kolor	
	sRGB	sRGB	
Ustawienia User Preset	Czerwony	Zbyt słaby Zbyt mocny	
	Zielony		
	Niebieski		

Skrót

Możesz przejść do konkretnego menu, wykonując następujące czynności.

- I-Style Color: Przechyli joystick w lewo [⇐], gdy menu nie jest wyświetlane.



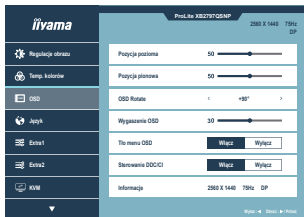

Element regulacji	Problem / Opcja	Przycisk Joystick				
Pozycja pozioma OSD Horizontal Position	OSD is too left OSD is too right					
Pozycja pionowa OSD Vertical Position	OSD is too low OSD is too high					
OSD Rotate * OSD Rotate	Obróć menu ekranowe. 0° / +90° / -90°					
Wygaszenie OSD OSD Time	You can set the OSD display duration time between 5 and 30 seconds.					
Tło menu OSD OSD Background	<table border="1"> <tr> <td>Włącz</td> <td>Przywróć tło menu ekranowego.</td> </tr> <tr> <td>Wyłącz</td> <td>Tło menu ekranowego stanie się przezroczyste.</td> </tr> </table>	Włącz	Przywróć tło menu ekranowego.	Wyłącz	Tło menu ekranowego stanie się przezroczyste.	
Włącz	Przywróć tło menu ekranowego.					
Wyłącz	Tło menu ekranowego stanie się przezroczyste.					
Sterowanie DDC/CI DDC/CI Control	<table border="1"> <tr> <td>Włącz</td> <td>Włączony protokół DDC/CI.</td> </tr> <tr> <td>Wyłącz</td> <td>Wyłączony protokół DDC/CI.</td> </tr> </table>	Włącz	Włączony protokół DDC/CI.	Wyłącz	Wyłączony protokół DDC/CI.	
Włącz	Włączony protokół DDC/CI.					
Wyłącz	Wyłączony protokół DDC/CI.					
Informacje Display Information	Wyświetlane są informacje dotyczące bieżącego sygnału wejściowego, doprowadzanego z karty graficznej komputera.					
INFO	Więcej informacji na temat rozdzielczości oraz częstotliwości odświeżania można znaleźć w instrukcji obsługi karty graficznej.					

* +90° : Odpowiednie dla trybu pionowego z monitorem obróconym w prawo.

-90° : Odpowiednie dla trybu pionowego z monitorem obróconym w lewo.

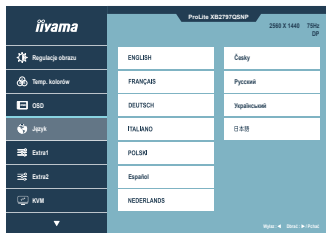

Problem / Opcja

English	Angielski	Nederlands	Holenderski
Français	Francuski	Česky	Czeski
Deutsch	Niemiecki	Русский	Rosyjski
Italiano	Italian	Український	Ukraiński
Polski	Włoski	日本語	Japoński
Español	Hiszpański		

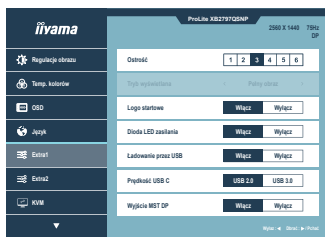

Element regulacji	Problem / Opcja		Przycisk Joystick
Ostrość Sharpness	1 2 3 4 5 6 Możesz dokonać zmiany ostrości obrazu w skali od 1 do 6 (ostry-miękki). Naciśnij w Prawo [→], aby zmieniać ostrość obrazu w kolejności liczbowej. Naciśnij w Lewo [←], aby zmieniać ostrość obrazu w kolejności odwrotnej.		
Tryb wyświetlana *1 Video Mode Adjust	Pełny obraz	Pełny ekran	
	Format obraz	Zmiana formatu obrazu	
Logo startowe Opening Logo	Włącz	Logo iiyama wyświetla się gdy monitor jest włączony.	
	Wyłącz	Logo iiyama nie wyświetla się gdy monitor jest włączony.	
Dioda LED zasilania Power LED	Włącz	Dioda świecąca Wskaźnik Zasilania jest włączona.	
	Wyłącz	Dioda świecąca Wskaźnik Zasilania jest wyłączona.	
INFO Diodę Wskaźnik Zasilania należy wyłączyć, jeśli jej światło przeszkadza.			
Ładowanie przez USB *2 USB Charge	Włącz	Urządzenia USB mogą być ładowane nawet wtedy, gdy monitor znajduje się w trybie czuwania.	
	Wyłącz	Urządzenia USB nie mogą być ładowane, gdy monitor znajduje się w trybie czuwania.	
INFO Gdy monitor jest wyłączony, urządzenia USB nie mogą być ładowane, nawet jeśli funkcja ładowania USB jest włączona. Gdy ta funkcja jest wyłączona, urządzenia USB nie działają nawet wtedy, gdy monitor znajduje się w trybie czuwania, aby oszczędzać energię elektryczną w trybie czuwania. Podczas korzystania z urządzeń USB należy włączyć tę funkcję.			
Prędkość USB C USB C Speed	USB 2,0	Wybierz prędkość transferu danych przy połączeniu przez USB Type-C.	
	USB 3,0		
INFO Po wybraniu USB 3.0 na wejściu USB Type-C, rozdzielczość 2560 × 1440 przy 75 Hz nie może być obsługiwana.			
Wyście MST DP MST DP-Out	Włącz	MST DP-Out jest włączony.	
	Wyłącz	MST DP-Out jest wyłączony.	

*1 Jeśli wejściowy obraz video miał proporcje 4:3, 5:4 lub 16:10, to obraz w środku ekranu może być wyświetlany w proporcjach 4:3, 5:4 lub 16:10.

*2 Ze względu na standardy energetyczne porty USB tego wyświetlacza są wyłączone w Trybach czuwania i wyłączenia. Aby włączyć porty USB w Trybie czuwania, wybierz opcję „Ładowanie USB” na „Włącz”.

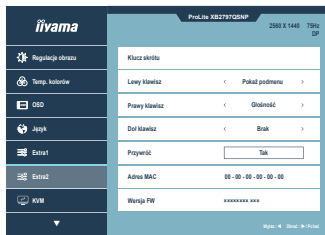

Element regulacji	Problem / Opcja		
<p>Klucz skrótu Shortcut Key</p>	Lewy klawisz	Pokaż podmenu	Tryb wyświetlana
		Jasność	i-Style Color
		Kontrast	Temperatura Kolorów
	Prawy klawisz	Głośność	Tryb wyświetlana
		Jasność	i-Style Color
		Kontrast	Temperatura Kolorów
	Doł klawisz	Przełącznik USB	Tryb wyświetlana
		Jasność	i-Style Color
		Kontrast	Temperatura Kolorów
	Przywróć	Przypisania menu są resetowane do ustawień fabrycznych.	
<p>INFO Możesz przypisać do joysticka menu wybrane spośród powyższych opcji.</p>			
<p>Adres MAC Mac Address</p>	<p>Pokaż adres MAC monitora</p>		
<p>Wersja FW FW Version</p>	<p>Wyświetl wersję oprogramowania sprzętowego.</p>		

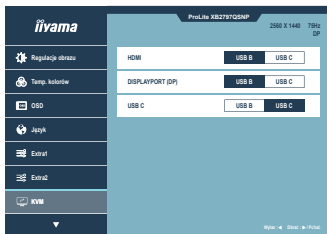

Element regulacji		Problem / Opcja	
HDMI HDMI	Direct	USB-B	W przypadku podłączenia dwóch lub trzech komputerów do monitora można połączyć źródło sygnału wejściowego za pomocą złącza USB upstream.
		USB-C	
DisplayPort (DP) DisplayPort (DP)	Direct	USB-B	
		USB-C	
USB C USB C	Direct	USB-B	
		USB-C	

Direct

Wykonując następujące operacje, możesz pominąć te elementy Menu i bezpośrednio wyświetlić opcję.

- Przechyli joystick w dół [↵] gdy menu nie jest wyświetlane, aby wyświetlić następujące menu.

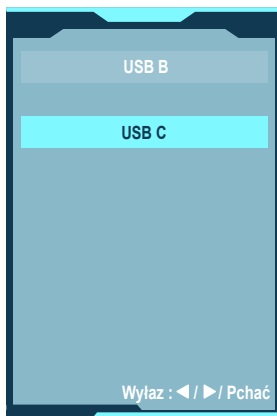

Wybór wejść Input Select



Element regulacji	Problem / Opcja		
Wybór wejść Input Select Direct	AUTO	Automatyczny wybór wejścia sygnału.	
	Ręczne	HDMI	Wybierz Cyfrowy (HDMI) sygnał wejściowy.
		DisplayPort (DP)	Wybierz Cyfrowy (DisplayPort) sygnał wejściowy.
		USB C	Wybierz Cyfrowy (USB C) sygnał wejściowy.
<p>INFO Jeśli dostępne jest tylko jedno źródło sygnału, Auto wybierane jest automatycznie. Jeśli dostępnych jest kilka źródeł sygnału i zostanie wybrane jedno z nich, opcja Auto jest niedostępna. Jeśli podłączonych jest kilka wejść sygnału, monitor po wyłączeniu i ponownym włączeniu może nie rozpoznać ostatnio używanego. Możliwe jest to tylko w przypadku ustawienia konkretnego wejścia sygnału.</p>			

Direct

Wykonując następujące operacje, możesz pominąć te elementy Menu i bezpośrednio wyświetlić opcję.

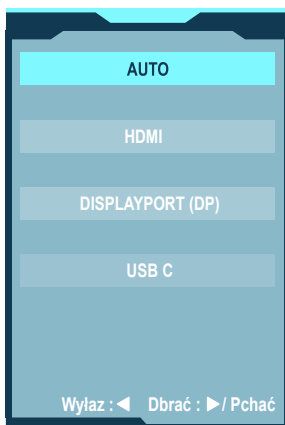

- Wybór wejść: Przechył Joystick [⇄], kiedy menu nie jest wyświetlane, pokaże się następujące.





Regulacje audio Audio Settings



Element regulacji	Problem / Opcja	Przycisk Joystick
Głośność Volume	Zbyt cicho Zbyt głośno	 
Wycisz Mute Audio	Włącz	Przywraca poprzedni poziom głośności.
	Wyłącz	Czasowo wyłączy dźwięk.

Skrót

Możesz przejść do konkretnego menu, wykonując następujące czynności.

- Głośność: Przechyli joystick w prawo [↗], gdy menu nie jest wyświetlane.

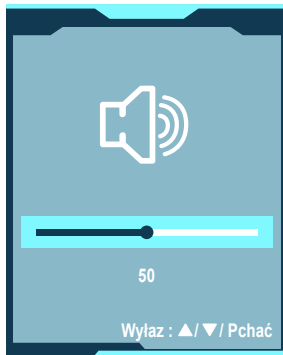

- Wycisz: Przesuń joystick w prawo [↗] na około 3 sekundy, gdy menu nie jest wyświetlane.

Przywróć Reset



Podmenu	Problem / Opcja	
Przywrócić? Reset All?	Tak	Przywracane są ustawienia fabryczne.

■ Blokada

<Menu OSD>

Menu OSD można zablokować, aby uniemożliwić przypadkowe wprowadzenie zmian.

1. Upewnij się, że monitor jest włączony.
2. Blokada menu OSD jest aktywowana poprzez przechylenie Joystick [↕] na około 10 sekund. Jeśli spróbujesz wejść w menu OSD poprzez Joystick, na ekranie pojawi się informacja „Menu OSD zablokowane”.
3. Blokada menu OSD jest deaktywowana poprzez ponowne przechylenie Joystick [↕] przez około 10 sekund.

<Funkcja Przycisku zasilania>

Funkcję Przycisku zasilania można zablokować, aby uniknąć przypadkowego włączenia zasilania.

1. Upewnij się, że monitor jest włączony.
2. Funkcja Przycisku zasilania zostanie zablokowana przez przechylenie Joystick [↕] przez około 10 sekund. Jeśli spróbujesz wyłączyć monitor, naciskając Joystick, na ekranie pojawi się komunikat „Przycisk Power zablokowany”.
3. Funkcja Przycisku zasilania zostanie odblokowana poprzez ponowne przechylenie Joystick [↕] na około 10 sekund.

FUNKCJA CZUWANIA

Ten produkt posiada funkcję czuwania. Jeżeli ta funkcja jest aktywna, zapewnia automatyczne redukowanie niepotrzebnego zużycia energii przez monitor, kiedy komputer nie jest używany. Monitor przechodzi do trybu czuwania, jak to przedstawiono poniżej. Funkcja czuwania, wraz z wszelkimi ustawieniami zegarów, jest konfigurowana przez system operacyjny. W podręczniku systemu operacyjnego możesz sprawdzić konfigurację czuwania.

■ Tryb czuwania

Kiedy zostaną wyłączone sygnał wideo z komputera, monitor przechodzi do trybu czuwania, który zapewnia obniżenie zużycia energii do poziomu poniżej 0,5W*. Ekran staje się ciemny, a wskaźnik zasilania zmienia kolor na pomarańczowy. Po ponownym dotknięciu klawiatury lub myszki następuje wyjście z trybu czuwania i obraz pojawia się po kilku sekundach.

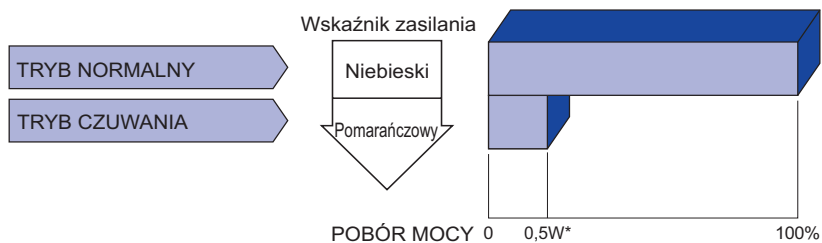

* Gdy urządzenia USB nie są podłączone.

ROZWIĄZYWANIE PROBLEMÓW

Gdy monitor nie działa prawidłowo, wykonaj poniższe czynności w celu znalezienia prawdopodobnego rozwiązania problemu.

1. W zależności od występującego problemu wykonaj regulacje przedstawione w punkcie OBSŁUGA MONITORA. Gdy nie zapewnia to przywrócenia obrazu, przejdź do czynności 2.
2. Jeżeli nie możesz znaleźć stosownej pozycji regulacji w punkcie OBSŁUGA MONITORA lub problem nie ustępuje, wykonaj poniższe czynności kontrolne.
3. W przypadku gdy zetknąłeś się z problemem, który nie został opisany poniżej lub nie możesz skorygować tego problemu, zaprzestań użytkowania monitora i skontaktuj się ze swoim dostawcą lub centrum serwisowym firmy iiyama w celu uzyskania dodatkowej pomocy.

Problem

Sprawdź

- | | |
|---|---|
| ① Obraz nie wyświetla się.
(Nie świeci wskaźnik zasilania.)

(Wskaźnik zasilania ma kolor niebieski.)

(Wskaźnik zasilania świeci pomarańczowym światłem.) | <input type="checkbox"/> Czy kabel zasilania jest prawidłowo umieszczony w gnieździe.
<input type="checkbox"/> Czy zostało włączone zasilanie.
<input type="checkbox"/> Czy w gnieździe prądu przemiennego jest napięcie - sprawdź podłączając inne urządzenie.

<input type="checkbox"/> Czy jest aktywny wygaszacz ekranu bez obrazu – dotknij klawiatury lub myszki.
<input type="checkbox"/> Zwiększ kontrast i/lub jasność.
<input type="checkbox"/> Czy komputer jest włączony.
<input type="checkbox"/> Czy został prawidłowo przyłączony kabel sygnałowy.
<input type="checkbox"/> Czy taktowanie sygnałów z komputera jest zgodne z danymi technicznymi monitora.

<input type="checkbox"/> Czy monitor jest w trybie czuwania – dotknij klawiatury lub myszki.
<input type="checkbox"/> Czy komputer jest włączony.
<input type="checkbox"/> Czy został prawidłowo przyłączony kabel sygnałowy.
<input type="checkbox"/> Czy taktowanie sygnałów z komputera jest zgodne z danymi technicznymi monitora. |
| ② Brak synchronizacji ekranu. | <input type="checkbox"/> Czy został prawidłowo przyłączony kabel sygnałowy.
<input type="checkbox"/> Czy taktowanie sygnałów z komputera jest zgodne z danymi technicznymi monitora. |
| ③ Obraz nie jest na środku ekranu. | <input type="checkbox"/> Czy taktowanie sygnałów z komputera jest zgodne z danymi technicznymi monitora. |
| ④ Ekran jest zbyt jasny lub zbyt ciemny. | <input type="checkbox"/> Czy poziom sygnału wyjściowego wideo z komputera jest zgodny z danymi technicznymi monitora. |
| ⑤ Drga obraz na ekranie. | <input type="checkbox"/> Czy napięcie prądu elektrycznego jest zgodne z danymi technicznymi monitora.
<input type="checkbox"/> Czy taktowanie sygnałów z komputera jest zgodne z danymi technicznymi monitora. |

Problem

Sprawdź

⑥ Brak dźwięku.

- Czy włączony jest sprzęt audio (komputer itp.).
- Czy głośność jest ustawiona.
- Czy wyciszenie jest wyłączone.
- Czy poziom sygnału wyjściowego audio ze sprzętu audio jest zgodny z danymi technicznymi monitora.

⑦ Dźwięk jest zbyt głośny lub zbyt cichy.

- Czy poziom sygnału wyjściowego audio ze sprzętu audio jest zgodny z danymi technicznymi monitora.

INFORMACJE NA TEMAT RECYKLINGU

Nie wyrzucaj swego monitora – przyczynisz się do lepszej ochrony środowiska.

Odowiedź naszą witrynę: <https://iiyama.com>, aby uzyskać informacje o recyklingu monitorów.

DODATEK

Specyfikacje i wygląd produktów mogą ulec zmianie bez wcześniejszego zawiadomienia.

DANE TECHNICZNE : ProLite XB2797QSNP-B1 / W1

Kategoria	27"	
Panel LCD	Technologia paneli	IPS (In-Plane-Switching)
	Rozmiar	Przekątna: 68,5cm / 27"
	Wielkość plamki	0,233mm w poziomie × 0,233mm w pionie
	Jasność	350cd/m ² (typowa), 155cd/m ² (Domyślne / Oszczędność energii)
	Współczynnik kontrastu	1000 : 1 (typowe), funkcja Kontrast podwyższony dostępna
	Kąt widzenia	W prawo / w lewo: 89° każdy, w górę / w dół: 89° każdy (Typowy)
	MPRT	1ms
Liczba wyświetlanych kolorów	Około 16,7 mln	
Częstotliwość synchronizacji	HDMI(Adaptive-Sync: Wyłącz): Horizontal: 31,0-112,0kHz, Vertical: 55-75Hz HDMI(Adaptive-Sync: Włącz): Horizontal: 31,0-112,0kHz, Vertical: 48-75Hz USB Typu-C(Adaptive-Sync: Wyłącz): Horizontal: 31,0-112,0kHz, Vertical: 55-75Hz USB Typu-C(Adaptive-Sync: Włącz): Horizontal: 112,0-112,0kHz, Vertical: 48-75Hz DisplayPort(Adaptive-Sync: Wyłącz): Horizontal: 31,0-112,0kHz, Vertical: 55-75Hz DisplayPort(Adaptive-Sync: Włącz): Horizontal: 112,0-112,0kHz, Vertical: 48-75Hz	
Natywna rozdzielczość	2560 × 1440, 3,7 megapikseli	
Maksymalna obsługiwana rozdzielczość	HDMI / USB Typu-C / DisplayPort: : 2560 × 1440, 75Hz	
Złącze sygnału wejściowego	HDMI, DisplayPort, USB Typu-C	
Sygnał wejściowy wizji	HDMI, DisplayPort, USB Typu-C	
Standard USB	USB3,2 Gen 1 (5Gbps), zasilanie USB (96 W)	
Złącze wyjściowe wideo	DP-Out (łańcuch szeregowy)	
Ilość portów USB Typ portu	2 Upstream: Typu-C×1, Typu-B×1 4 Downstream: Typu-A(DC5V, 900mA)×2, Typu-C(DC5V, 1,5A)×2	
Port LAN	RJ45	
Gniazdo słuchawkowa *1	Gniazdo ø 3,5mm typu mini jack (stereo)	
Głośniki	2W × 2 (głośniki stereo)	
Maksymalny rozmiar ekranu	Szer. 596,7mm × wys. 335,7mm / szer. 23,5" × 13,2" wys	
Źródło zasilania	Źródło prądu przemiennego o napięciu 100-240V, 50/60Hz, 2,5A	
Zużycie energii *2	21W (Domyślne / Oszczędność energii) Trybie czuwania: maksymalnie 0,5W, Tryb wyłączenia: maksymalnie 0,3W	
Wymiary / waga netto	613,0 × 403,5 - 547,5 × 209,5mm / 24,1 × 15,9 - 21,6 × 8,2" (szer.×wys.×głęb.), 5,9kg / 13,0lbs	

Zakres regulacji wysokości	150mm
Kąt	Pochylenia: W tył: 23°, Do przodu: 5° Pivot: W prawo / w lewo: 60° każdy Obrót: Zgodnie ze wskazówkami zegara / Przeciwnie do ruchu wskazówek zegara: 90° każdy
Warunki środowiska	Podczas pracy: Temperatura 5 do 35°C / 41 do 95°F Wilgotność 10 do 80% (bez kondensacji pary wodnej) Składowanie: Temperatura -20 do 60°C / -4 do 140°F Wilgotność 10 do 90% (bez kondensacji pary wodnej)
EPEAT Silver	Lista zarejestrowanych modeli różni się w zależności od kraju, szczegółowe informacje są dostępne na stronie www.epeat.net
Certyfikaty	TCO Certified, CE, UKCA, TÜV-GS, VCCI, PSE, EAC

INFO

*1 Prawidłowe działanie podłączonych urządzeń zewnętrznych innych niż słuchawki nie jest gwarantowane.

*2 Gdy urządzenia USB nie są podłączone.

DANE TECHNICZNE : ProLite XB2797QSNPH-B1

Kategoria		27"
Panel LCD	Technologia paneli	IPS (In-Plane-Switching)
	Rozmiar	Przekątna: 68,5cm / 27"
	Wielkość plamki	0,233mm w poziomie × 0,233mm w pionie
	Jasność	350cd/m ² (typowa), 175cd/m ² (Domyślne / Oszczędność energii)
	Współczynnik kontrastu	1000 : 1 (typowe), funkcja Kontrast podwyższony dostępna
	Kąt widzenia	W prawo / w lewo: 89° każdy, w górę / w dół: 89° każdy (Typowy)
	MPRT	1ms
Liczba wyświetlanych kolorów		Około 16,7 mln
Częstotliwość synchronizacji		HDMI(Adaptive-Sync: Wyłącz): Horizontal: 31,0-112,0kHz, Vertical: 55-75Hz HDMI(Adaptive-Sync: Włącz): Horizontal: 31,0-112,0kHz, Vertical: 48-75Hz USB Typu-C(Adaptive-Sync: Wyłącz): Horizontal: 31,0-112,0kHz, Vertical: 55-75Hz USB Typu-C(Adaptive-Sync: Włącz): Horizontal: 112,0-112,0kHz, Vertical: 48-75Hz DisplayPort(Adaptive-Sync: Wyłącz): Horizontal: 31,0-112,0kHz, Vertical: 55-75Hz DisplayPort(Adaptive-Sync: Włącz): Horizontal: 112,0-112,0kHz, Vertical: 48-75Hz
Natywna rozdzielczość		2560 × 1440, 3,7 megapikseli
Maksymalna obsługiwana rozdzielczość		HDMI / USB Typu-C / DisplayPort : 2560 × 1440, 75Hz
Złącze sygnału wejściowego		HDMI, DisplayPort, USB Typu-C
Sygnał wejściowy wizji		HDMI, DisplayPort, USB Typu-C
Standard USB		USB3,2 Gen 1 (5Gbps), zasilanie USB (96 W)
Złącze wyjściowe wideo		DP-Out (łańcuch szeregowy)
Ilość portów USB Typ portu		2 Upstream: Typu-C×1, Typu-B×1 4 Downstream: Typu-A(DC5V, 900mA)×2, Typu-C(DC5V, 1,5A)×2
Port LAN		RJ45
Gniazdo słuchawkowa *1		Gniazdo ø 3,5mm typu mini jack (stereo)
Głośniki		2W × 2 (głośniki stereo)
Kamera internetowa		Kompatybilny z Windows Hello, 5 megapikseli / 30 klatek na sekundę, autofokus, wbudowany mikrofon, pole widzenia w poziomie: 88,1°
Maksymalny rozmiar ekranu		Szer. 596,7mm × wys. 335,7mm / szer. 23,5" × 13,2" wys
Źródło zasilania		Źródło prądu przemiennego o napięciu 100-240V, 50/60Hz, 2,5A
Zużycie energii *2		21W (Domyślne / Oszczędność energii) Trybie czuwania: maksymalnie 0,5W, Tryb wyłączenia: maksymalnie 0,3W
Wymiary / waga netto		613,0 × 415,5 - 565,5 × 209,5mm / 24,1 × 16,3 - 22,2 × 8,2" (szer.×wys.×głęb.), 6,0kg / 13,2lbs
Zakres regulacji wysokości		150mm

Kąt	Pochylenia: W tył: 23°, Do przodu: 5° Pivot: W prawo / w lewo: 60° każdy Obrót: Zgodnie ze wskazówkami zegara / Przeciwnie do ruchu wskazówek zegara: 90° każdy
Warunki środowiska	Podczas pracy: Temperatura 5 do 35°C / 41 do 95°F Wilgotność 10 do 80% (bez kondensacji pary wodnej) Składowanie: Temperatura -20 do 60°C / -4 do 140°F Wilgotność 10 do 90% (bez kondensacji pary wodnej)
EPEAT Silver	Lista zarejestrowanych modeli różni się w zależności od kraju, szczegółowe informacje są dostępne na stronie www.epeat.net
Certyfikaty	TCO Certified, CE, UKCA, TÜV-GS, VCCI, PSE, EAC

INFO

*1 Prawidłowe działanie podłączonych urządzeń zewnętrznych innych niż słuchawki nie jest gwarantowane.

*2 Gdy urządzenia USB nie są podłączone.

WYMIARY : ProLite XB2797QSNP

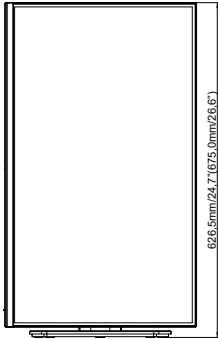
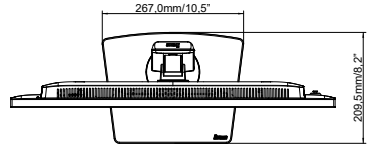
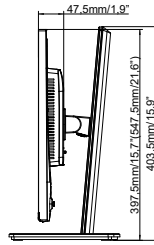
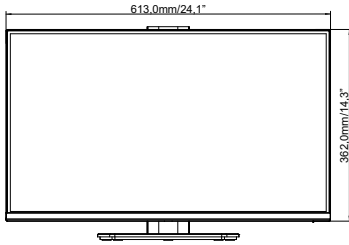

() : w nawiasach podano wartości maksymalne

WYMIARY : ProLite XB2797QSNPH

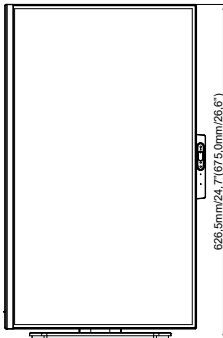
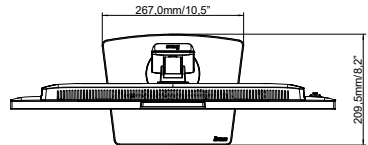
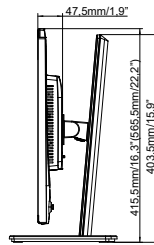
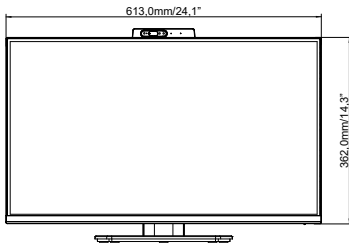

() : w nawiasach podano wartości maksymalne

SYNCHRONIZACJA

Tryb wideo	Częstotliwość pozioma	Częstotliwość pionowa	Częstotliwość pasma wizyjnego
800 × 600	37,880kHz	60,320Hz	40,000MHz
	46,880kHz	75,000Hz	49,500MHz
1024 × 768	48,360kHz	60,000Hz	65,000MHz
	60,020kHz	75,030Hz	78,750MHz
1280 × 1024	63,980kHz	60,020Hz	108,000MHz
	79,980kHz	75,020Hz	135,000MHz
1680 × 1050	65,290kHz	59,950Hz	146,250MHz
1920 × 1080	67,500kHz	60,000Hz	148,500MHz
	83,390kHz	74,970Hz	174,500MHz
2560 × 1440	88,787kHz	59,951Hz	241,500MHz
	111,860kHz	74,970Hz	304,250MHz