

Podręcznik użytkownika

Lenovo
IDEAPAD

Lenovo

IdeaPad Slim 3i (14", 11), IdeaPad Slim 3i (15", 11) i IdeaPad Slim 3i (16", 11)

Przeczytaj, zanim zaczniesz

Przed użyciem tej dokumentacji oraz produktu, którego dotyczy, należy przeczytać i zrozumieć następujące informacje:

- [Ogólne uwagi o bezpieczeństwie i zgodności](#)
- *Podręcznik na temat bezpieczeństwa i gwarancji*
- *Podręcznik konfiguracji*

Wydanie pierwsze (Styczeń 2026)

© Copyright Lenovo 2026.

KLAUZULA OGRANICZONYCH PRAW: Jeżeli dane lub oprogramowanie komputerowe dostarczane są zgodnie z umową General Services Administration (GSA), ich użytkowanie, reprodukcja lub ujawnianie podlega ograniczeniom określonym w umowie nr GS-35F-05925.

Spis treści

Podręcznik — informacje iii

Rozdział 1. Twój komputer 1

Widok z przodu	1
Mikrofony	1
Dioda LED na podczerwień	2
Zasuwka kamery	2
Kamera	2
Wskaźnik kamery	2
Ekran	2
Widok z góry	3
Głośniki	3
Panel dotykowy	4
Anteny	4
Klawiatura	4
Widok z lewej strony	5
Złącze zasilania	5
Wskaźnik ładowania	5
Złącze USB Standard-A	6
Złącze HDMI	6
Wielofunkcyjne złącze USB Type-C	6
Gniazdko combo audio	7
Widok z prawej strony	8
Otwór przycisku Novo	8
Wskaźnik zasilania	8
Przycisk zasilania	9
Gniazdo karty SD	9
Złącze USB Standard-A	9
Widok z dołu	10
Należy unikać stałego kontaktu ciała z niektórymi gorącymi częściami	10
Wyloty powietrza (wloty)	10
Specyfikacje	11
Oświadczenie o szybkości przesyłania danych za pomocą USB	14
Środowisko operacyjne	14

Rozdział 2. Pierwsze kroki z komputerem 15

Komputer i system operacyjny	15
Wstępna konfiguracja systemu operacyjnego Windows	15
Konfigurowanie rozpoznawania twarzy (w wybranych modelach)	15
Windows Update	15
Opcje odzyskiwania systemu Windows	16
Łączenie z siecią	17

Łączenie z siecią Wi-Fi	17
Nawiązywanie połączenia przewodowego	17
Efektywne korzystanie z zasilania	18
Wyłączanie komputera	18
Przełączanie komputera w tryb uśpienia	18
Akumulator	18
Dostosuj ustawienia limitu czasu w celu oszczędzania energii	20
Tryby pracy systemu	21
Dostosowywanie częstotliwości odświeżania ekranu (w wybranych modelach)	21

Rozdział 3. Poznaj swój komputer 23

Inteligentne funkcje	23
Tryb ochrony oczu	23
Super rozdzielczość (w wybranych modelach)	23
Inteligentna eliminacja szumów	23
Wykrywanie obecności	24
Używanie komputera	25
Klawisze dostępu	25
Przełącznik fn lock	26
Kombinacje klawiszy przy użyciu klawisza fn	26
Kombinacje klawiszy przy użyciu klawisza z logo systemu Windows	27
Klawisz Copilot	28
Operacje dotykowe obsługiwane przez Windows (w wybranych modelach)	28
Podłączanie wyświetlacza zewnętrznego	29
Chroń swoją prywatność dzięki kamerze z zasuwką	31
Unikatowe aplikacje Lenovo	31
Lenovo Vantage	31
Lenovo AI Now (w wybranych modelach)	32
Smart Connect	32
Menu przycisku Novo	32
Otwieranie menu przycisku Novo	33
Oprogramowanie sprzętowe komputera	33
Narzędzie do konfigurowania oprogramowania sprzętowego	33
Zmiana ustawień w narzędziu do konfigurowania oprogramowania sprzętowego	34
Ustawianie haseł w narzędziu do konfigurowania oprogramowania sprzętowego	35

Rozdział 4. Pomoc i obsługa techniczna 38

Często zadawane pytania (FAQ).	38
Co zrobić, jeśli komputer się nie uruchamia	38
Co zrobić, jeśli komputera nie da się wybudzić z trybu uśpienia lub hibernacji	38
Dlaczego mój komputer uruchamia się automatycznie po otwarciu pokrywy?.	39
Co zrobić, gdy komputer jest podłączony, ale się nie ładuje	39
Co zrobić, jeśli akumulator szybko się rozładowuje	40
Jak naprawić błędy niebieskiego ekranu	40
Co zrobić, gdy ekran miga	40
Dlaczego nie mogę regulować jasności wyświetlacza	41
Co robić w przypadku wylania płynu na komputer	41
Co zrobić, jeśli komputer przestaje reagować	42
Co zrobić, jeśli komputer wolno reaguje	42
Co zrobić, jeśli nie można uruchomić lub znaleźć kamery	42
Co zrobić, jeśli dźwięk nie działa	43
Co zrobić, jeśli za pomocą klawiatury są wprowadzane nieprawidłowe znaki	43
Co zrobić, jeśli panel dotykowy lub trackpad nie reaguje.	44
Co zrobić, jeśli panel dotykowy lub trackpad reaguje powoli	44
Co zrobić, jeśli wentylator wydaje nietypowe dźwięki.	45
Co zrobić, jeśli próby połączenia się z siecią kończą się niepowodzeniem	45
Co zrobić, jeśli nie można nawiązać połączenia Bluetooth.	46
Jak zresetować swoje hasło systemu Windows	47
Skąd mogę pobrać najnowsze sterowniki urządzeń oraz oprogramowania sprzętowego	47
Jak podzielić dysk na partycje	47
Nacisnąłem klawisz Copilot na klawiaturze, ale ani Copilot w Windows, ani Windows	

Search nie otworzyły się. Jaka może być potencjalna przyczyna?.	48
Zasoby samopomocy	48
Ograniczona Gwarancja Lenovo	49
Serwis części wymienianej przez klienta (CRU)	49
CRU dla modelu produktów	50
Witryna internetowa pomocy technicznej Lenovo	50
Społeczność pomocy technicznej Lenovo	51
Wsparcie ze strony producenta systemu operacyjnego.	51
Kontakt telefoniczny z firmą Lenovo	51
Zanim się skontaktujesz z firmą Lenovo	51
Centrum wsparcia dla klientów Lenovo	52
Zakup dodatkowych usług	53

Rozdział 5. Komputer a ułatwienia dostępu 54

Funkcje ułatwień dostępu sprzętu komputerowego	54
Złącza USB do podłączania urządzeń obsługujących technologie wspomagające	54
Ułatwienia dostępu dotyczące klawiatury	54
Urządzenia biometryczne	55
Funkcje ułatwień dostępu systemu Windows 11	56
Konfigurowanie funkcji ułatwień dostępu w aplikacji Ustawienia	56
Narrator	56
Dostosowywanie rozmiarów tekstu, stosowanie motywu o wysokim kontraście i używanie narzędzia Lupa	57
Klawisze trwałe	57
Ułatwiony dostęp do dokumentacji użytkownika	58
Funkcje ułatwień dostępu dokumentacji użytkownika	58
Testowanie ułatwień dostępności dokumentacji	58

Dodatek A. Uwagi i znaki towarowe 60

Podręcznik – informacje

- Niniejszy podręcznik dotyczy modeli produktów Lenovo wymienionych na liście. Twój produkt może wyglądać nieco inaczej niż na ilustracjach w tym podręczniku użytkownika.

Nazwa modelu	Typ urządzenia (MT)
- IdeaPad Slim 3 14IPH11 - IdeaPad Slim 3 14IPH11 1 - IdeaPad Slim 3 14IPH11 2	83UQ
- IdeaPad Slim 3 15IPH11 - IdeaPad Slim 3 15IPH11 1 - IdeaPad Slim 3 15IPH11 2 - IdeaPad Slim 3 15IPH11 3	83UR
- IdeaPad Slim 3 16IPH11 - IdeaPad Slim 3 16IPH11 1 - IdeaPad Slim 3 16IPH11 2	83US

- Więcej informacji na temat zgodności można znaleźć w *Ogólne uwagi o bezpieczeństwie i zgodności* pod adresem https://pcsupport.lenovo.com/docs/generic_notices.
- Ten podręcznik może zawierać informacje o akcesoriach, opcjach i oprogramowaniu, które nie są dostępne we wszystkich modelach.
- W podręczniku opisano instrukcje oparte na systemie operacyjnym Windows. Instrukcje nie mają zastosowania w przypadku instalowania i używania innych systemów operacyjnych.
- Firma Microsoft® wprowadza okresowo zmiany w systemie operacyjnym Windows® za pomocą usługi Windows Update. W efekcie instrukcje związane z systemem operacyjnym mogą stać się nieaktualne. W celu uzyskania najnowszych informacji, sprawdź zasoby firmy Microsoft.
- Zawartość podręcznika może ulec zmianie bez powiadomienia. Aby pobrać najnowszą dokumentację, odwiedź stronę <https://support.lenovo.com>.

Rozdział 1. Twój komputer

Widok z przodu

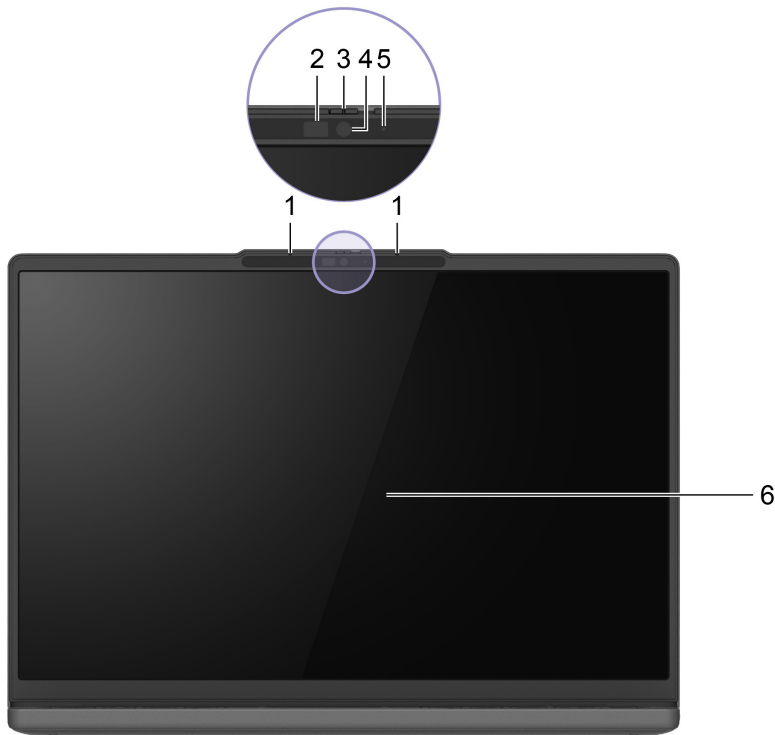

Rysunek 1. widok z przodu

Nr	Opis
1	Mikrofony
2	Dioda LED na podczerwień *
3	Zasułka kamery
4	Kamera
5	Wskaźnik kamery
6	Ekran

* w wybranych modelach

Mikrofony

Mikrofony stanowią wbudowane urządzenia wejściowe audio komputera. Wychwytyją głos użytkownika oraz dźwięki otoczenia, a następnie konwertują je do postaci cyfrowej. Mikrofony są podstawowymi komponentami wykorzystywanymi podczas wideokonferencji oraz nagrywania głosu.

Dioda LED na podczerwień

Dioda LED na podczerwień generuje i emituje fale zbliżone do podczerwieni, które są odbierane i wykorzystywane przez kamerę (lub specjalną kamerę na podczerwień) na potrzeby rozpoznawania twarzy.

Zasuwka kamery

Zasuwka kamery to przesuwna zaślepka, która umożliwia zablokowanie obiektywu kamery.

Informacja: Zasuwka kamery została zaprojektowana z myślą o zapewnieniu ochrony prywatności. Gdy obiektyw kamery jest zablokowany, funkcja kamery jest wyłączona.

Kamera

Wbudowana kamera rejestruje światło widzialne i zamienia je na sygnały cyfrowe. Służy do rejestrowania nagrań i prowadzenia rozmów wideo.

Kamera w niektórych modelach może również wykrywać fale zbliżone do podczerwieni. Te modele są również wyposażone w diodę LED IR emitującą fale zbliżone do podczerwieni. Zastosowanie obu tych elementów umożliwia korzystanie z uwierzytelniania na podstawie twarzy.

Wskaźnik kamery

Wskaźnik kamery wskazuje, czy kamera jest aktywowana.

Tabela 1. Stan i opis wskaźnika kamery

Stan wskaźnika kamery	Opis
Włączony	Kamera jest uruchomiona.
Wyłącz	Kamera nie jest uruchomiona.

Ekran

Ekran wbudowanego ekranu to obszar, w którym jest wyświetlany tekst, a także grafiki i filmy.

Wybrane modele są wyposażone w ekrany z obsługą dotyku, które umożliwiają intuicyjne wchodzenie w interakcje z komputerem poprzez dotykanie przycisków, ikon i elementów menu wyświetlanych na ekranie. Ekrany z obsługą dotyku obsługują również gesty wielodotykowe.

Tematy pokrewne

„Operacje dotykowe obsługiwane przez Windows (w wybranych modelach)“ na stronie 28

Widok z góry



Rysunek 2. Modele 14-calowe—widok z góry



Rysunek 3. Modele 15/16-calowe—widok z góry

Nr	Opis
1	Głośniki
2	Panel dotykowy
3	Anteny
4	Klawiatura

Głośniki

Głośniki komputera stanowią wbudowane urządzenia wyjściowe audio do odtwarzania dźwięku.

Panel dotykowy

Panel dotykowy to wbudowane urządzenie wskazujące komputera zapewniające podstawową funkcjonalność zewnętrznej myszy. Przesuń palcem po panelu dotykowym, aby przesunąć wskaźnik na ekranie; dotknij jednokrotnie lub dwukrotnie, aby wybrać element lub wykonać akcję na ekranie.

Panel dotykowy obsługuje również gesty wielodotykowe w systemie Windows, które zapewniają skróty do często używanych aplikacji i funkcji.

Anteny

Anteny wysyłają i odbierają fale radiowe, umożliwiając przesyłanie danych między komputerem a urządzeniem sieciowym Wi-Fi® lub urządzeniem Bluetooth.

Informacja: Anteny są schowane wewnątrz komputera.

Klawiatura

Klawiatura jest podstawowym urządzeniem wejściowym komputera, przeznaczonym do wpisywania znaków. Klawiatura Lenovo zawiera również klawisze skrótów, które poprawiają produktywność podczas interakcji z komputerem, aplikacjami i systemem operacyjnym Windows.

Informacja: Układy klawiatury różnią się w zależności od języka i regionu, dlatego klawiatura komputera może różnić się od przedstawionej na ilustracjach w tej publikacji.

Widok z lewej strony

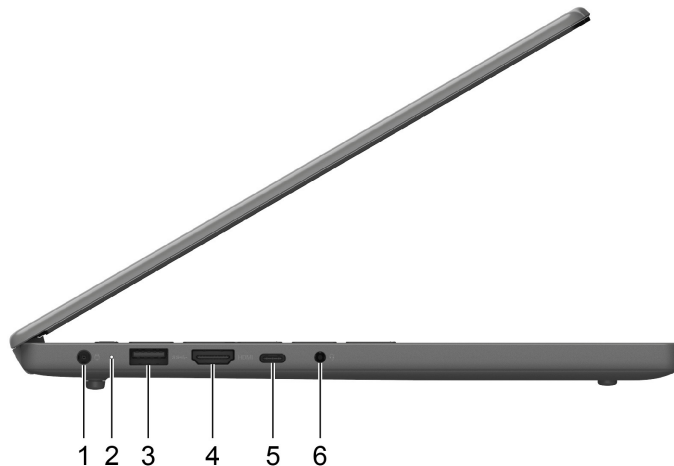

Rysunek 4. widok z lewej strony

Nr	Opis
1	Złącze zasilania
2	Wskaźnik ładowania
3	Złącze USB Standard-A
4	Złącze HDMI™
5	Wielofunkcyjne złącze USB Type-C®
6	Gniazdko combo audio

Złącze zasilania

To złącze walcowe zostało zaprojektowane do przyjmowania wtyczki dołączonego zasilacza i służy jako główne wejście zasilania dla komputera.

Informacja: Oprócz głównego wejścia zasilania, komputer zawiera również wielofunkcyjne złącze USB Type-C obsługujące wejście zasilania. Jeśli komputer jest sprzedawany bez dołączonego zasilacza, można ponownie użyć istniejącego zasilacza marki Lenovo z kompatybilną wtyczką lub zakupić nowy. Można też użyć ładowarki obsługującej technologię USB Power Delivery przez wielofunkcyjny port USB Type-C. Aby uzyskać informacje na temat poziomów mocy obsługiwanych przez to złącze i złącze USB Type-C, zapoznaj się z sekcją specyfikacji w tej publikacji.

Wskaźnik ładowania

Wskaźnik ładowania wskazuje, czy komputer jest podłączony do gniazda elektrycznego. Gdy komputer jest podłączony do gniazda elektrycznego, kolor wskaźnika wskazuje, czy akumulator jest (lub wkrótce będzie) w pełni naładowany.

Tabela 2. Stany i opisy wskaźnika ładowania

Stan wskaźnika	Podłączony?	Poziom naładowania akumulatora
Wyłącz	Nie	/
Włączony, bursztynowy	Tak	1–90%
Włączony, biały	Tak	91–100%

Złącze USB Standard-A

Złącze USB Standard-A służy do podłączania urządzeń pamięci masowej lub urządzeń peryferyjnych, które są zgodne ze specyfikacją USB (Universal Serial Bus), w celu przesyłania danych i łączenia kolejnych urządzeń.

Złącze HDMI

Złącze HDMI służy do podłączania zewnętrznych urządzeń wyświetlających, takich jak telewizor, projektor lub monitor.

Wielofunkcyjne złącze USB Type-C

To wielofunkcyjne złącze USB Type-C® może służyć do podłączenia następujących urządzeń:

- Urządzeń pamięci masowej lub urządzeń peryferyjnych zgodnych ze specyfikacją USB (Universal Serial Bus) w celu przesyłania danych i łączenia kolejnych urządzeń
- Wyświetlaczy

Informacja: Podłączając urządzenia wyświetlające, należy użyć odpowiednich kabli i adapterów (jeśli są wymagane) w zależności od możliwości połączeniowych urządzenia wyświetlającego.

Wielofunkcyjne złącze USB Type-C jest zgodne ze specyfikacją USB Power Delivery. Jeśli komputer jest sprzedawany bez dołączonego zasilacza, można ponownie użyć istniejącej ładowarki obsługującej technologię USB Power Delivery lub zakupić ją osobno. Zapoznaj się z sekcją specyfikacji w tej publikacji, aby uzyskać informacje na temat minimalnych i maksymalnych negocjowalnych poziomów mocy obsługiwanych przez to złącze.

Wskazówki dotyczące wyboru certyfikowanej ładowarki

Wybierając lub ponownie używając ładowarki USB Type-C innej firmy do tego komputera, należy wybrać produkt posiadający atest bezpieczeństwa lub certyfikat.

Uwaga: Niecertyfikowana ładowarka może uszkodzić komputer lub stanowić zagrożenie elektryczne.

W wielu krajach i regionach producenci lub importerzy ładowarek elektrycznych mogą zgłaszać swoje produkty do urzędów certyfikacji lub zatwierdzonych i uznanych laboratoriów badawczych. Produkty te zazwyczaj są oznaczone znakiem potwierdzającym, że spełniają odpowiednie standardy jakości i bezpieczeństwa. W niektórych krajach i regionach ten proces certyfikacji jest obowiązkowy.

Jeśli użytkownik mieszka w Chinach kontynentalnych, należy wybrać ładowarkę z oznaczeniem „CCC”. Jeśli użytkownik znajduje się w jednym z krajów europejskich, należy wybrać model z oznaczeniem „CE”. W Stanach Zjednoczonych i Kanadzie należy wybrać ładowarkę zatwierdzoną przez jedno z laboratoriów badawczych (Nationally Recognized Testing Laboratories), na przykład z oznaczeniem „UL Listed”. Osoby mieszkające w innych krajach lub regionach powinny skonsultować się z wykwalifikowanym inżynierem elektrykiem, aby dowiedzieć się, jak wybrać bezpieczną ładowarkę elektryczną.

Gniazdko combo audio

Gniazdko combo audio służy do podłączania zestawów słuchawkowych, słuchawek lub głośników zewnętrznych z pojedynczą wtyczką.

Widok z prawej strony

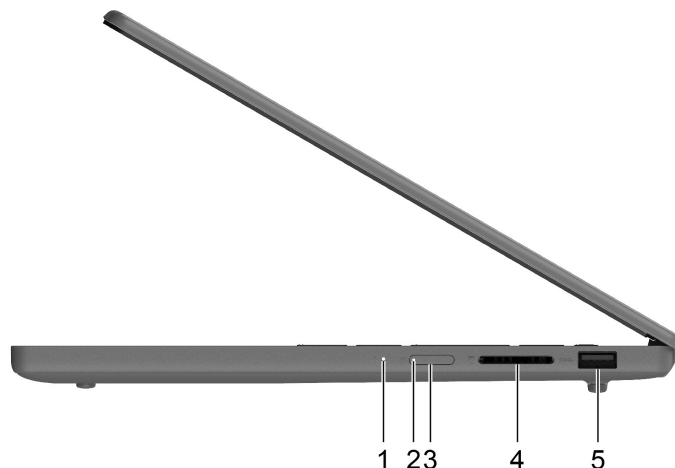

Rysunek 5. widok z prawej strony

Nr	Opis
1	Otwór przycisku Novo
2	Wskaźnik zasilania
3	Przycisk zasilania
4	Gniazdo karty SD
5	Złącze USB Standard-A

Otwór przycisku Novo

Gdy komputer jest wyłączony, możesz nacisnąć przycisk Novo, aby wyświetlić menu przycisku Novo. Z menu można następnie wykonywać następujące czynności:

- Otwórz narzędzie do konfigurowania oprogramowania sprzętowego
- Wyświetl menu wyboru urządzenia rozruchowego
- Wyświetl stronę opcji zaawansowanego uruchamiania systemu Windows

Informacja: Przycisk Novo jest rzadko używany w warunkach normalnego użytkowania komputera. Przycisk Novo znajduje się w zagłębionym otworze, co zapobiega jego przypadkowemu naciśnięciu przez użytkownika. W celu jego naciśnięcia można użyć wyprostowanego spinacza do papieru.

Wskaźnik zasilania

Wskaźnik zasilania wskazuje bieżący stan zasilania komputera, informując, czy komputer jest włączony, wyłączony, uśpiony lub w trybie hibernacji.

Gdy komputer jest włączony, szybkie miganie tego wskaźnika może również wskazywać niski stan naładowania akumulatora.

Tabela 3. Stan i opis wskaźnika zasilania

Stan wskaźnika	Stan zasilania	Poziom naładowania akumulatora
Biała (świeci światłem ciągłym)	Włączony	21–100%
Biały (szybkie miganie)	Włączony	1–20%
Biały (wolne miganie)	W trybie uśpienia	/
Wyłącz	Wyłączony lub w trybie hibernacji	/

Przycisk zasilania

Naciśnij przycisk zasilania, aby włączyć komputer.

Informacja: Naciśnięcie przycisku zasilania po włączeniu komputera z systemem Windows domyślnie powoduje przełączenie komputera w tryb uśpienia.

Gniazdo karty SD

Do gniazda karty SD można wsunąć kartę pamięci SD, SDHC lub SDXC w celu przesłania danych między kartą pamięci a komputerem.

Złącze USB Standard-A

Złącze USB Standard-A służy do podłączania urządzeń pamięci masowej lub urządzeń peryferyjnych, które są zgodne ze specyfikacją USB (Universal Serial Bus), w celu przesyłania danych i łączenia kolejnych urządzeń.

Widok z dołu

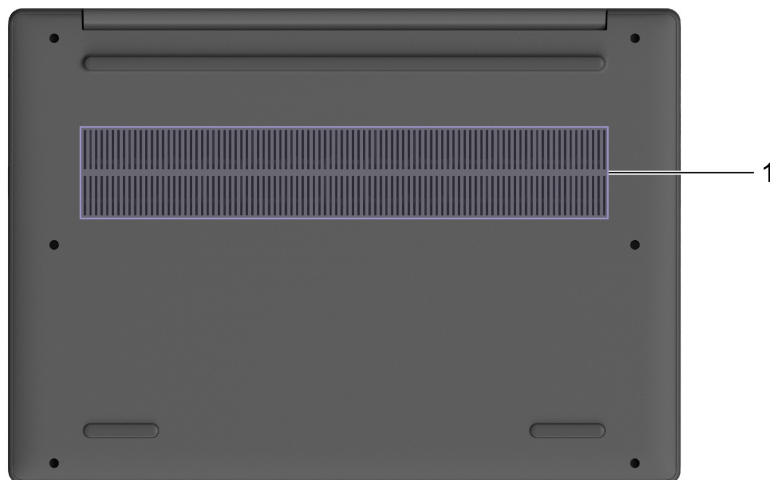

Rysunek 6. widok z dołu

Nr	Opis
1	Wyloty powietrza (wloty)

Należy unikać stałego kontaktu ciała z niektórymi gorącymi częściami

ZAGROŻENIE:

W czasie pracy komputer powinien być umieszczony na twardej i płaskiej powierzchni, a jego dolna część nie powinna mieć kontaktu ze skórą użytkownika. W normalnych warunkach eksploatacji, temperatura dolnej powierzchni będzie pozostawać w dopuszczalnym przedziale, jak określono w IEC 62368-1, lecz takie temperatury mogą być nadal wysokie i powodować dyskomfort lub obrażenia ciała użytkownika, jeżeli będzie on dotykać powierzchni przez ponad 1 minutę. W związku z tym zaleca się unikanie długotrwałego bezpośredniego kontaktu z dolną częścią komputera.

Wyloty powietrza (wloty)

Wyloty powietrza służą także doprowadzeniu powietrza do wnętrza komputera w celu chłodzenia wewnętrznych podzespołów.

Ważne: Działającego komputera nie należy umieszczać na łóżku, kanapie, dywanie ani innej elastycznej powierzchni. W przeciwnym razie wyloty powietrza zostaną zablokowane, co z kolei może prowadzić do przegrzewania się komputera i powodować, że obniży się jego wydajność, komputer przestanie reagować lub nawet wyłączy się.

Specyfikacje

Wymiary

Element	Wartość lub specyfikacja
Szerokość	<ul style="list-style-type: none">• 314,4 mm (modele 14-calowe)• 343,4 mm (modele 15-calowe)• 360,0 mm (modele 16-calowe)
Głębokość	<ul style="list-style-type: none">• 224,1 mm (modele 14-calowe)• 241,5 mm (modele 15-calowe)• 253,0 mm (modele 16-calowe)
Grubość (pokrywa plastikowa)	<ul style="list-style-type: none">• 17,9 mm (w najcieńszym miejscu)• 18,9 mm (w najgrubszym miejscu)
Grubość (pokrywa metalowa)	<ul style="list-style-type: none">• 16,9 mm (w najcieńszym miejscu)• 17,9 mm (w najgrubszym miejscu)

Zasilacz

Element	Wartość lub specyfikacja
Wejście	100 do 240 V (prąd zmienny), 50 Hz do 60 Hz
Napięcie wyjściowe	20 V
Maksymalny prąd	3,25 A
Maksymalna moc	65 W

Informacja: Komputer jest dostępny w niektórych krajach lub regionach bez dołączonego zasilacza.

Akumulator

Element	Wartość lub specyfikacja
Pojemność	50 Wh / 60 Wh
Typ ogniwa	Akumulator litowo-jonowy
Liczba ogniw	3

Pamięć

Element	Wartość lub specyfikacja
Typ	DDR5
Ilość gniazd	1

Urządzenie pamięci masowej

Element	Wartość lub specyfikacja
Typ	Dysk SSD
Ilość gniazd	2
Typ gniazda	M.2 (2242)
Interfejs gniazda	PCIe Gen4

Wyświetlacz

Element	Wartość lub specyfikacja
Wymiary	<ul style="list-style-type: none">• 14,0 cali• 15,3 cali• 16,0 cali
Rozdzielczość	<ul style="list-style-type: none">• 1920 × 1200• 2560 × 1600 (panel OLED 15-calowe)
Maksymalna częstotliwość odświeżania	60 Hz / 120 Hz* / 165 Hz*
Typ ekranu	LCD / OLED

Złącza i gniazda

Element	Wartość lub specyfikacja
Złącze USB Standard-A	<ul style="list-style-type: none">• Ilość: 2• Poziom mocy (wyjściowej)<ul style="list-style-type: none">- Napięcie: 5 V- Maksymalny prąd: 0,9 A• Protokół danych<ul style="list-style-type: none">- USB 2.0 480 Mb/s- SuperSpeed USB 5 Gb/s
Wielofunkcyjne złącze USB Type-C	<ul style="list-style-type: none">• Ilość: 1• Poziom mocy<ul style="list-style-type: none">- Wyjście<ul style="list-style-type: none">- Napięcie: 5 V- Maksymalny prąd: 3 A- Wejście<ul style="list-style-type: none">- Maksimum: 65 W (20 V, 3,25 A) (USB Power Delivery)- USB Power Delivery<ul style="list-style-type: none">• Minimum: 45 W (20 V, 2,25 A)• Maksimum: 65 W (20 V, 3,25 A) <p>Informacja: Minimalna moc oznacza najniższy akceptowalny poziom mocy, który pozwala na działanie komputera i rozpoczęcie ładowania wewnętrznego akumulatora, natomiast maksymalna moc umożliwia</p>

Element	Wartość lub specyfikacja
	<p>najszybsze ładowanie. Oba poziomy mocy są negocjowane zgodnie z protokołami określonymi w specyfikacji USB Power Delivery.</p> <ul style="list-style-type: none"> • Protokół danych <ul style="list-style-type: none"> - USB 2.0 480 Mb/s - SuperSpeed USB 5 Gb/s - DisplayPort 1.2 <ul style="list-style-type: none"> - Maksymalna szybkość transmisji danych: 21,6 Gb/s - Maksymalna rozdzielczość wyjściowa: 3840 × 2160 (60 Hz)
Złącze HDMI	<ul style="list-style-type: none"> • Protokół danych: Transition Minimized Differential Signaling (TMDS) • Maksymalna rozdzielczość wyjściowa: 4096 × 2160 (30 Hz)
Gniazdo SD	<p>Typ karty</p> <ul style="list-style-type: none"> • Karta SD o standardowej pojemności (SDSC) • Karta SD High Capacity (SDHC) o wysokiej pojemności • Karta SD Extended Capacity (SDXC) o rozszerzonej pojemności
Gniazdo audio	<ul style="list-style-type: none"> • Średnica: 3,5 mm • Obsługiwana wtyczka: <ul style="list-style-type: none"> - 3-stykowa, TRS - 4-stykowa, TRRS (CTIA i OMTP)

Informacja: Prędkości transmisji danych przedstawiono jako maksymalne wartości teoretyczne zgodnie z obowiązującymi specyfikacjami. Rzeczywiste prędkości transmisji danych zależą od różnych czynników, w tym wydajności podłączonych urządzeń i jakości używanych kabli. Zazwyczaj są one wolniejsze niż podane maksymalne wartości teoretyczne.

Sieci

Element	Wartość lub specyfikacja
Wi-Fi	<ul style="list-style-type: none"> • 802.11a/b/g • 802.11n • 802.11ac • 802.11ax (Wi-Fi 6) • 802.11be (Wi-Fi 7) <p>Informacja: Różne standardy Wi-Fi mogą działać na różnych pasmach częstotliwości. W niektórych krajach lub regionach pewne pasma częstotliwości mogą być zabronione do nielicencjonowanego użytku lub mogą wymagać spełnienia określonych warunków. Standardy Wi-Fi 6E i Wi-Fi 7 na tym komputerze są wyłączone w niektórych krajach lub regionach zgodnie z lokalnymi przepisami.</p>
Bluetooth	<ul style="list-style-type: none"> • Bluetooth 5.3 • Bluetooth 5.4

* w wybranych modelach

Oświadczenie o szybkości przesyłania danych za pomocą USB

W zależności od wielu czynników, takich jak możliwości przetwarzania hosta i urządzeń peryferyjnych, atrybutów plików i innych czynników związanych z konfiguracją systemu i środowisk operacyjnych, faktyczna szybkość transmisji danych za pomocą różnych złącz USB w tym urządzeniu może się różnić i być wolniejsza niż przedstawiona poniżej szybkość transmisji danych dla każdego urządzenia.

Urządzenie USB	Szybkość transmisji danych (Gbit/s)
3.2 Gen 1	5

Środowisko operacyjne

Maksymalna wysokość (przy normalnym ciśnieniu)

3 048 m (10 000 stóp)

Temperatura

- Na wysokości do 2 438 m (8 000 stóp)
 - Podczas pracy: 5°C do 35°C (41°F do 95°F)
 - Przechowywanie: 5°C do 43°C (41°F do 109°F)
- Na wysokości powyżej 2 438 m (8 000 stóp)
 - Maksymalna temperatura działania w warunkach bez podwyższonego ciśnienia: 31,3°C (88°F)

Informacja: Podczas ładowania akumulatora jego temperatura musi wynosić co najmniej 10°C (50°F).

Wilgotność względna

- Podczas pracy: 8 do 95% przy temperaturze mokrego termometru 23°C (73°F)
- Przechowywanie: 5 do 95% przy temperaturze mokrego termometru 27°C (81°F)

Rozdział 2. Pierwsze kroki z komputerem

Komputer i system operacyjny

System operacyjny jest niezbędnym oprogramowaniem dla komputera. Zarządza urządzeniami sprzętowymi komputera, udostępnia aplikacje użytkowe i interfejsy użytkownika oraz umożliwia instalację różnych aplikacji do szerokiego zakresu celów.

Na komputerze jest fabrycznie zainstalowany system Windows 11.

Wstępna konfiguracja systemu operacyjnego Windows

Po włączeniu komputera po raz pierwszy system operacyjny Windows przeprowadzi Cię przez proces wstępnej konfiguracji. Oto najważniejsze kroki:

- Tworzenie konta użytkownika
- Nawiązanie połączenia z siecią bezprzewodową z dostępem do Internetu
- Wybór ustawień związanych z językiem

Informacja: Jeśli zdecydujesz się skonfigurować system Windows do użytku osobistego, musisz użyć istniejącego konta Microsoft albo utworzyć nowe. Po wstępnej konfiguracji można przełączyć się na konto lokalne.

Konfigurowanie rozpoznawania twarzy (w wybranych modelach)

Oprócz haseł tekstowych system Windows 11 obsługuje dodatkowe metody uwierzytelniania użytkowników na komputerach z wymaganymi urządzeniami sprzętowymi. W przypadku komputerów wyposażonych we wbudowaną diodę LED na podczerwień i kamerę na podczerwień można włączyć rozpoznawanie twarzy, aby zalogować się do systemu Windows za pomocą twarzy.

Krok 1. Wybierz kolejno opcje **Start → Ustawienia → Konta → Opcje logowania → Rozpoznawanie twarzy**.

Krok 2. Wybierz kolejno opcje **Konfiguruj → Rozpocznij** i postępuj zgodnie z instrukcjami wyświetlanymi na ekranie, aby zarejestrować swoją twarz.

Informacja: Jeśli do logowania się do systemu Windows używasz konta lokalnego, przed włączeniem rozpoznawania twarzy musisz ustawić hasło do tego konta.

Windows Update

Od czasu do czasu na komputerze pojawiają się powiadomienia o aktualizacjach. Te powiadomienia mogą obejmować nowe funkcje, aktualizacje zabezpieczeń i sterowniki urządzeń. Podczas gdy aktualizacje związane z bezpieczeństwem są zazwyczaj pobierane i instalowane automatycznie, można ręcznie kontrolować instalację innych dostępnych aktualizacji.

W usłudze Windows Update można wyświetlać dostępne aktualizacje, ręcznie sprawdzać dostępność aktualizacji i konfigurować ustawienia związane z aktualizacjami. Aby przejść do usługi Windows Update, wybierz kolejno pozycje **Ustawienia → Windows Update**.

Opcje odzyskiwania systemu Windows

Podczas korzystania z komputera mogą wystąpić różne problemy. System Windows oferuje kilka opcji odzyskiwania, które ułatwiają przywrócenie normalnego funkcjonowania systemu. Poniższa tabela pomoże w wybraniu odpowiedniej opcji dla różnych sytuacji.

Tabela 4. Opcje odzyskiwania systemu Windows

Sytuacje	Opcje odzyskiwania
Po zainstalowaniu aplikacji system Windows działa znacznie wolniej.	Przywróć system Windows z użyciem punktu przywracania systemu.
System Windows od pewnego czasu nie działa prawidłowo.	Zresetuj komputer, zachowując pliki osobiste.
Komputer nie uruchamia się.	Użyj funkcji naprawy uruchamiania systemu Windows.
Komputer nie uruchamia się i nie można go naprawić za pomocą funkcji naprawy uruchamiania systemu Windows.	Użyj dysku odzyskiwania, aby przywrócić system Windows.

Resetowanie ustawień systemu Windows

Zresetowanie systemu Windows umożliwia ponowną instalację systemu operacyjnego przy jednoczesnym zachowaniu plików osobistych. Pozwala to na ponowne skonfigurowanie systemu operacyjnego, a w niektórych przypadkach przywraca pierwotną wydajność komputera.

- Krok 1. Wybierz opcje **Ustawienia** → **System** → **Odzyskiwanie**.
- Krok 2. W obszarze opcji odzyskiwania wybierz pozycję **Resetuj komputer**.
Po wyświetleniu monitu wybierz opcję **Zachowaj moje pliki** lub **Usuń wszystko**.
- Krok 3. Postępuj zgodnie z instrukcjami wyświetlanymi na ekranie, aby ukończyć proces resetowania.

Tworzenie dysku odzyskiwania

Po zakończeniu wstępnej konfiguracji systemu Windows zaleca się utworzenie dysku odzyskiwania. Jeśli napotkasz poważny problem, który uniemożliwia uruchomienie systemu Windows, możesz użyć dysku odzyskiwania do przywrócenia systemu operacyjnego na komputerze.

- Krok 1. Przygotuj pusty dysk USB o pojemności co najmniej 32 GB.
- Krok 2. W polu wyszukiwania na pasku zadań wpisz `Create a recovery drive` i wybierz odpowiednią aplikację.
- Krok 3. Upewnij się, że zaznaczone jest pole wyboru **Utwórz kopię zapasową plików systemowych na dysku odzyskiwania**, i kliknij przycisk **Dalej**.
- Krok 4. Po wyświetleniu monitu podłącz dysk USB do komputera, wybierz go, a następnie wybierz opcję **Dalej**.
- Krok 5. Wybierz opcję **Utwórz**.

Przywracanie systemu Windows za pomocą dysku odzyskiwania

Jeśli system operacyjny Windows nie może się uruchomić, można użyć wcześniej utworzonego dysku odzyskiwania, aby przywrócić go na komputerze.

- Krok 1. Wyłącz komputer.
- Krok 2. Podłącz dysk odzyskiwania do komputera.
- Krok 3. Naciśnij przycisk Novo lub Lenovo Smart Key ☆, aby otworzyć menu przycisku Novo.
- Krok 4. Wybierz pozycję **Boot Menu**.
- Krok 5. Wybierz dysk USB jako urządzenie rozruchowe.
Komputer uruchomi się w środowisku odzyskiwania systemu Windows.
- Krok 6. Postępuj zgodnie z instrukcjami wyświetlanymi na ekranie, aby przywrócić system Windows na komputerze.

Łączenie z siecią

Łączenie z siecią Wi-Fi

Upewnij się, że masz bezpieczne konto w sieci Wi-Fi i wymagane dane logowania.

- Krok 1. Wybierz ikonę sieci 🌐 w prawym dolnym rogu ekranu.
- Krok 2. Wybierz dostępną sieć, a następnie wybierz opcję **Połącz**.
Jeśli chcesz automatycznie połączyć się z tą siecią Wi-Fi po następnym uruchomieniu komputera, wybierz opcję **Połącz automatycznie**, zanim wybierzesz opcję **Połącz**.
- Krok 3. W razie potrzeby wprowadź dane logowania, a następnie postępuj zgodnie z instrukcjami wyświetlanymi na ekranie, aby połączyć się z odpowiednią siecią Wi-Fi.

Nawiązywanie połączenia przewodowego

- Krok 1. Podłącz kabel Ethernet do złącza Ethernet w komputerze.
- Krok 2. Podłącz drugi koniec kabla Ethernet do gniazda ściennego lub do routera.

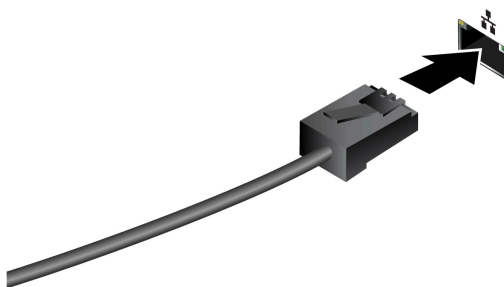

Informacja: Jeśli komputer nie jest wyposażony w złącze Ethernet, możesz kupić od firmy Lenovo adapter USB-C do Ethernet na stronie <https://www.lenovo.com/accessories>.

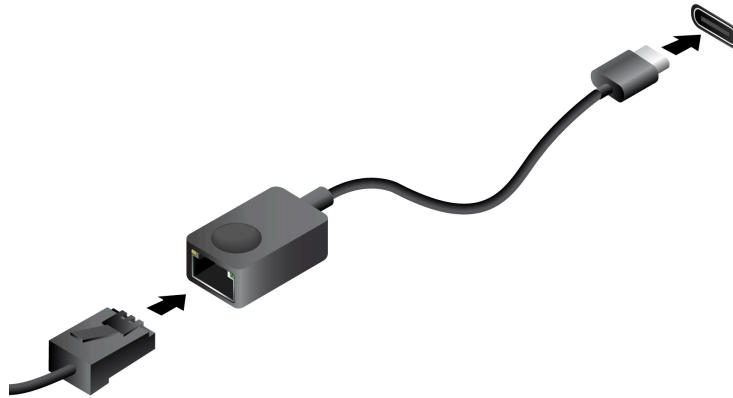

Efektywne korzystanie z zasilania

Komputer jest urządzeniem elektronicznym, w związku z czym do jego działania niezbędna jest energia elektryczna. System operacyjny Windows zapewnia zaawansowane funkcje zarządzania zasilaniem urządzeń wchodzących w skład komputera. Dzięki tym funkcjom można korzystać z komputera w energooszczędny sposób.

Wyłączanie komputera

Po zakończeniu korzystania z komputera — jeśli nie planujesz ponownie wkrótce z niego korzystać — wyłącz go.

Krok 1. Wybierz kolejno opcje **Start** → **Zasilanie**.

Krok 2. Wybierz opcję **Zamknij**.

Przełączanie komputera w tryb uśpienia

Jeśli musisz przestać korzystać z komputera, ale planujesz wkrótce ponownie go użyć, możesz przełączyć go w tryb uśpienia. Komputer szybciej wybudzi się z trybu uśpienia, pozwalając powrócić do miejsca, w którym praca została przerwana.

Krok 1. Wybierz kolejno opcje **Start** → **Zasilanie**.

Krok 2. Wybierz opcję **Uśpij**.

Akumulator

Komputer jest wyposażony we wbudowany akumulator, dzięki czemu możesz korzystać z niego w terenie. Gdy komputer jest podłączony do gniazda elektrycznego, akumulator jest ładowany. Jeśli komputer nie ma dostępu do gniazda elektrycznego, akumulator rozładuje się i nie będzie dostarczać energii elektrycznej wymaganej do działania komputera.

Akumulator można ładować w dowolnym czasie. Akumulatory komputerów Lenovo obsługują wiele trybów ładowania dostosowanych do różnych wzorców użytkowania. Aktywny tryb ładowania akumulatora można przełączać w programach Lenovo Vantage lub Lenovo PC Manager.

Temperatura akumulatora również ma wpływ na przebieg jego ładowania. Zalecany zakres temperatur do ładowania akumulatora wynosi od 10°C (50°F) do 35°C (95°F).

Informacja:

Temperaturę akumulatora można sprawdzić w programie Lenovo Vantage.

W celu maksymalnego wydłużenia czasu pracy akumulatora po jego całkowitym naładowaniu należy poczekać do spadku poziomu jego naładowania do maksymalnie 94% przed ponownym podłączeniem go do ładowania.

Tryb normalny

Tryb normalny to najbardziej podstawowy tryb ładowania. W trybie normalnym ładowanie akumulatora od 0% do 100% zajmuje zwykle od 2 do 4 godzin.

Tryb szybkiego ładowania

Jeśli chcesz, aby akumulator ładował się szybciej niż zwykle, przełącz tryb ładowania akumulatora na tryb szybkiego ładowania. W poniższej tabeli przedstawiono szacowany czas ładowania akumulatorów w trybie szybkiego ładowania odpowiednio do poziomu 80% i 100%.

Tabela 5. Szacowany czas ładowania akumulatorów w trybie szybkiego ładowania

Tryb	Czas ładowania od 0% do 80%	Czas ładowania od 0% do 100%
Szybkie ładowanie	Poniżej 1 godziny	Poniżej 2 godzin

Informacja: Szacowany czas ładowania zakłada, że akumulator jest ładowany, gdy komputer jest w stanie uśpienia, hibernacji lub jest wyłączony.

Tryb oszczędzania

Jeśli komputer jest stale podłączony do gniazda elektrycznego, warto przełączyć jego tryb ładowania na tryb oszczędzania. W trybie oszczędzania akumulator nie jest ładowany do pełnego poziomu. Zamiast tego poziom naładowania akumulatora jest utrzymywany na poziomie 75–80%. Wpływa to korzystnie na długoterminową kondycję akumulatora.

Informacja: Jeśli chcesz w pełni naładować akumulator przed zabraniem komputera do pracy, wyłącz tryb oszczędzania, zmieniając tryb ładowania na normalny lub szybki.

Tryb nocnego ładowania akumulatora

Niektóre osoby korzystają z komputerów zgodnie z określonym, regularnym wzorcem. Gdy kończą pracę na komputerze, poziom naładowania akumulatora jest niski. Osoby takie podłączają komputer do zasilania na noc, by naładować jego akumulator i móc rano odłączyć komputer od zasilania i zabrać go do pracy. Czynności te są zwykle wykonywane o podobnej porze dnia. Jeśli korzystasz ze swojego komputera w opisany sposób, zalecamy włączenie optymalizacji nocnego ładowania akumulatora.

Tryb nocnego ładowania akumulatora wpływa na sposób ładowania akumulatora w godzinach nocnych, czyli w czasie, gdy Ty zwykle już śpisz. Gdy ta funkcja jest włączona, komputer regularnie dostosowuje proces ładowania na podstawie czasu podłączania komputera do zasilania na noc oraz jego porannego odłączania od zasilania. W godzinach nocnych akumulator jest ładowany w określonym zakresie, po czym poziom naładowania zostaje utrzymany na danym poziomie przez dłuższy czas, zanim nastąpi naładowanie do poziomu 100%. Tryb nocnego ładowania akumulatora umożliwia bezpieczne ładowanie w godzinach nocnych i wpływa korzystnie na utrzymanie dobrego stanu akumulatora przez okres eksploatacji urządzenia.

Informacja: Jeśli po włączeniu trybu nocnego ładowania akumulatora któregoś dnia zmienisz swój sposób pracy poprzez odłączenie komputera szybciej niż wynikałoby to z harmonogramu opracowanego na podstawie Twoich nawyków, może się okazać, że akumulator nie będzie w pełni naładowany.

Jeśli akumulator komputera obsługuje tryb nocnego ładowania akumulatora, funkcję tę można włączyć w programach Lenovo Vantage lub Lenovo PC Manager.

Odzyskiwanie pełnej pojemności akumulatora

Jeśli komputer jest stale podłączony do gniazda elektrycznego, a akumulator rzadko się rozładowuje, wykorzystanie jego pełnej pojemności może nie być możliwe nawet, jeśli wskaźnik akumulatora sygnalizuje naładowanie do poziomu 100%. Pełną pojemność ładowania akumulatora można odzyskać, rozładowując i ponownie ładując akumulator.

- Krok 1. Odłącz komputer i używaj go do czasu, gdy poziom naładowania akumulatora spadnie poniżej 20%.
- Krok 2. Podłącz komputer do zasilania i ładuj go do czasu, gdy poziom naładowania akumulatora wyniesie 100%.

Ustawianie zachowania przycisku zasilania

Domyślnie naciśnięcie przycisku zasilania przełącza komputer w tryb uśpienia. Możesz jednak zmienić zachowanie przycisku zasilania w Panelu sterowania systemu Windows.

- Krok 1. Wpisz Panel sterowania w polu wyszukiwania systemu Windows, a następnie naciśnij klawisz enter. Otwórz Panel sterowania i przełącz widok na duże lub małe ikony.
- Krok 2. Wybierz opcje zasilania, a następnie kliknij opcję Wybierz działanie przycisku zasilania.

Dostosuj ustawienia limitu czasu w celu oszczędzania energii

Ustawienie odpowiednich limitów czasu przejścia komputera w tryb uśpienia i wyłączenia wbudowanego ekranu jest skutecznym sposobem zmniejszenia zużycia energii przez komputer. System operacyjny Windows ma domyślne ustawienia limitu czasu dla tych dwóch elementów, które można dostosować do preferencji użytkownika.

- Krok 1. Wybierz kolejno opcje **Start** → **Ustawienia** → **System** → **Zasilanie i akumulator** → **Limity czasu ekranu, uśpienia i hibernacji**.
- Krok 2. Dostosuj ustawienia.
W przypadku notebooków można ustawić wyraźne limity czasu dla dwóch scenariuszy użytkowania: gdy komputer jest podłączony do zasilania i gdy działa na akumulatorze.

Domyślne ustawienia limitu czasu w celu oszczędzania energii

W systemie operacyjnym komputera domyślnie włączone są poniższe limity czasu. Te ustawienia można dostosować do własnych preferencji.

Informacja: Ustawienie odpowiednich limitów czasu jest skutecznym sposobem na obniżenie zużycia energii przez komputer. Unikaj ustawiania zbyt długich limitów czasu w celu skutecznego wyłączenia tej funkcji oszczędzania energii.

Tabela 6. Ustawienia domyślne limitu czasu, po upływie którego komputer przechodzi w tryb uśpienia i wyłącza się ekran

Działanie oszczędzające energię	Stan zasilania	Limit czasu (w minutach)
Wyłączenie ekranu	Podłączony do zasilania	5
	Na akumulatorze	3
Przełączenie komputera w tryb uśpienia	Podłączony do zasilania	5
	Na akumulatorze	3

Informacja: Aby wybudzić komputer z trybu uśpienia, naciśnij przycisk zasilania lub dowolny klawisz na klawiaturze.

Tryby pracy systemu

Firma Lenovo fabrycznie skonfigurowała kilka trybów pracy komputera. Maksymalna możliwa do uzyskania wydajność, pobór energii i limit prędkości wentylatora radiatora mogą się różnić w zależności od trybu pracy. Wybierając tryb pracy, należy wziąć pod uwagę następujące warunki.

- Środowisko, w którym używasz komputera
- Zadania uruchomione na komputerze

Tryb pracy można przełączyć w fabrycznie zainstalowanej aplikacji Lenovo Vantage lub Lenovo PC Manager. Jako skrótu można również użyć kombinacji klawiszy fn + Q. W przypadku większości komputerów Lenovo dostępne są trzy tryby pracy. W poniższej tabeli przedstawiono tryby pracy i zalecane warunki mające zastosowanie do każdego z nich.

Informacja: Tryby pracy wymienione w tabeli zostały przedstawione opisowo i mogą różnić się od trybów wyświetlanych w aplikacji.

Tabela 7. Tryby pracy i zalecane warunki korzystania z nich

Tryb pracy	Zalecane warunki
Wysoka wydajność	<ul style="list-style-type: none">• Komputer jest podłączony do gniazda elektrycznego.• Chcesz uzyskać najlepszą wydajność.• Fakt, że wentylator działa nieco głośniejsze, nie stanowi dla Ciebie problemu.
Automatyczny (zrównoważony)	Planujesz przez dłuższy czas często przełączać się między różnymi zadaniami uruchamianymi na komputerze.
Oszczędzanie energii (cichy)	<ul style="list-style-type: none">• Komputer jest zasilany przez akumulator; lub• Chcesz, aby komputer działał jak najciszej.

Informacja: W trybie Automatycznym (zrównoważonym) komputer dynamicznie przełącza się między trybem Wysoka wydajność a Trybem oszczędzania energii (cichym) w zależności od tego, jakie zadania są uruchomione na komputerze.

Dostosowywanie częstotliwości odświeżania ekranu (w wybranych modelach)

Być może nie widzisz tego gołym okiem, jednak zawartość wyświetlana na ekranie komputera ciągle się odświeża. Częstotliwość odświeżania ekranu określa, ile razy na sekundę ekran się odświeża i jest wyrażana w hercach (Hz).

Częstotliwość odświeżania na poziomie 60 Hz sprawdza się w większości sytuacji i zapewnia oszczędność energii. Podczas wyświetlania filmów lub grania w gry wideo większa częstotliwość odświeżania zwykle zapewnia jednak płynniejszy obraz.

Ekran niektórych komputerów Lenovo obsługują dwie różne częstotliwości odświeżania. W przypadku takiego komputera można ręcznie przełączyć ekran tak, aby działał z wyższą lub niższą częstotliwością odświeżania. W systemach operacyjnych Windows ustawienia wybierane ręcznie znajdują się zwykle w menu **Ustawienia** → **System** → **Ekran**. Można również przełączyć częstotliwość odświeżania ekranu, używając jako skrótu kombinacji klawiszy fn + R.

Informacja: Nie wszystkie ekrany obsługują dwie różne częstotliwości odświeżania. Jeśli nie możesz znaleźć ustawień umożliwiających zmianę częstotliwości odświeżania ekranu, może to oznaczać, że w przypadku danego ekranu ma zastosowanie stała częstotliwość odświeżania ekranu lub częstotliwości nie można zmienić ręcznie.

Rozdział 3. Poznaj swój komputer

Inteligentne funkcje

Na komputerze może być fabrycznie zainstalowany program Lenovo Vantage lub Lenovo PC Manager. Większość opisanych tu funkcji można włączyć lub wyłączyć w jednej z tych aplikacji. Inne funkcje mogą być włączone w samodzielnej aplikacji.

Uwagi:

- Funkcje oprogramowania mogą ulec zmianie. Proszę odnieść się do rzeczywistego produktu.
- Aby funkcje zaczęły obowiązywać, może być konieczne ukończenie aktualizacji online aplikacji.

Tryb ochrony oczu

Tryb ochrony oczu inteligentnie dostosowuje temperaturę barwową ekranu i może zmniejszyć ryzyko wystąpienia zmęczenia lub wysiłku oczu.

Super rozdzielczość (w wybranych modelach)

Wykorzystując możliwości i potencjał procesorów Intel, Super rozdzielczość pomaga odtwarzać filmy w wyższej rozdzielczości niż oryginalne. Działa to szczególnie dobrze w przypadkach, gdy wideo źródłowe ma słabą rozdzielczość.

W przypadku większości odtwarzaczy Super rozdzielczość można włączyć lub wyłączyć w Lenovo Vantage lub Lenovo PC Manager, ale w przypadku niektórych odtwarzaczy należy ją włączyć ręcznie.

Inteligentna eliminacja szumów

Inteligentna redukcja szumów to funkcja zmniejszania poziomu hałasu dostępna w niektórych modelach produktów Lenovo. Inteligentna redukcja szumów poprawia wrażenia słuchowe poprzez odfiltrowywanie określonych dźwięków wejściowych i wyjściowych.



Funkcja	Opis	Uwagi
Redukcja szumów mikrofonu	Rozpoznawanie głosu: komputer przechwytuje wiele głosów w sposób, który odzwierciedla pierwotne umiejscowienie wypowiadających się osób.	<ul style="list-style-type: none"> • Ta funkcja działa tylko wtedy, gdy wbudowane mikrofony/zestawy mikrofonów lub mikrofony przewodowe 3,5 mm są używane jako urządzenia wejściowe. • Aby wyłączyć tę funkcję, wybierz opcję Wyłączony.
	Tylko mój głos: ta opcja wymaga nagrania Twojego głosu w celu umożliwienia komputerowi przechwytywania wyłącznie tego głosu i eliminowania innych głosów. Informacja: Aby usunąć nagranie głosu, wybierz opcję USUŃ MÓJ GŁOS .	
	Normalny: komputer koncentruje się na głosie osoby, która jest do niego zwrócona, i redukuje odgłosy otoczenia.	
	Wiele głosów: komputer przechwytuje wiele głosów z większego obszaru przed komputerem.	
Redukcja szumów głośnika	Komputer odfiltrowuje inne dźwięki, aby odtwarzać wyłącznie głosy ludzi.	Te funkcje nie mają zastosowania w sytuacjach takich jak słuchanie muzyki i odtwarzanie filmów.
Redukcja szumów podczas spotkań	Po wybraniu tej funkcji komputer używa specjalnych algorytmów do redukcji szumów, gdy korzystasz z aplikacji konferencyjnych.	

Uwagi:

- W zależności od sprzętu komputer może nie obsługiwać wszystkich funkcji i opcji opisanych powyżej.
- Tę funkcję można wyświetlić i dostosować w obszarze **Ustawienia urządzenia** w aplikacji Lenovo Vantage lub Lenovo PC Manager.

Wykrywanie obecności

Wykrywanie obecności umożliwia poprawę wydajności pracy poprzez automatycznie wznowienie i logowanie do komputera lub przyciemnienie wyświetlacza i blokadanie komputera w zależności od stanu wykrywania użytkownika.



W wybranych odtwarzaczach wideo ta funkcja zatrzyma odtwarzane wideo w trybie pauzy, kiedy odejdziesz od komputera i wznowi je po powrocie do komputera.

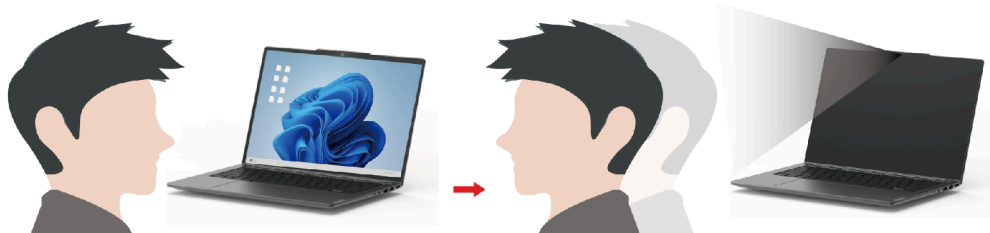

Używanie komputera

Klawisze dostępu

Klawisze dostępu zapewniają szybki dostęp do często używanych ustawień i aplikacji. Zazwyczaj znajdują się w górnym rzędzie klawiatury i często pełnią rolę klawiszy funkcyjnych (F1–F12) i kilku innych. Ikony nadrukowane na każdym klawiszu dostępu określają jego funkcję.

Tabela 8. Funkcje klawiszy dostępu

Ikona klawisza dostępu	Opis funkcji
⏏	Wyłącza lub włącza dźwięk.
🔊	Umożliwia zmniejszenie poziomu głośności.
🔈	Umożliwia zwiększenie poziomu głośności.
🎤	Umożliwia włączenie lub wyłączenie mikrofonu.
☀️	Zmniejsza jasność ekranu.
☀️	Zwiększa jasności ekranu.
🖱️	Umożliwia wybór i konfigurację urządzeń wyświetlających.
✈️	Umożliwia włączenie lub wyłączenie trybu samolotowego.
⚙️	Otwiera aplikację Ustawienia.
🔒	Blokuje ekran.
📶	Otwiera aplikację Smart Connect.
🧮	Otwiera aplikację Kalkulator.
🌟	Otwiera środowisko sztucznej inteligencji, panel uruchamiania aplikacji lub wstępnie zainstalowaną aplikację do zarządzania komputerem.
✂️	Otwiera narzędzie Wycinanie.
⏸️	Umożliwia uruchomienie/wstrzymanie odtwarzania zawartości audio lub wideo.
⏹️	Umożliwia zatrzymanie odtwarzania zawartości audio lub wideo.
⏮️	Odtwarza poprzedni plik audio lub wideo z listy odtwarzania.
⏭️	Odtwarza następny plik audio lub wideo z listy odtwarzania.

Przełącznik fn lock

fn lock to elektroniczny przełącznik, który wpływa na sposób korzystania z funkcji klawiszy dostępu. Aby go włączyć lub wyłączyć, należy nacisnąć fn + esc.

Informacja: Klawisz esc znajduje się w lewym górnym rogu klawiatury. Klawisz ma diodę LED wskazującą stan przełącznika fn lock.



Rysunek 7. Umiejscowienie klawisza fn lock i klawisza fn

W przypadku klawiatur Lenovo klawisze dostępu znajdują się zwykle w górnym rzędzie klawiszy. Te klawisze dostępu używają tych samych klawiszy co klawisze funkcyjne (F1–F12) i inne klawisze. W przypadku tych klawiszy dwufunkcyjnych ikony lub znaki określające funkcje podstawowe są nadrukowane nad ikonami i znakami oznaczającymi funkcje dodatkowe tych klawiszy.

- A: ikona lub znak oznaczające funkcję podstawową
- B: ikona lub znak oznaczające funkcję dodatkową

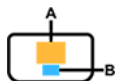

Rysunek 8. Układ klawisza dwufunkcyjnego

Tabela 9. fn lock i klawisze dwufunkcyjne

Wskaźnik LED fn lock (esc)	Stan przełącznika fn lock	Naciśnięcie samego klawisza dostępu	Naciśnięcie klawisza dostępu z naciśniętym klawiszem fn
Wyłącz	Wyłączono	Funkcja podstawowa	Funkcja dodatkowa
Włączony	Włączono	Funkcja dodatkowa	Funkcja podstawowa

Kombinacje klawiszy przy użyciu klawisza fn

Klawisza fn można używać w połączeniu z niektórymi klawiszami w celu dostosowania ustawień urządzenia lub aktywowania dodatkowych funkcji.

Tabela 10. Kombinacje klawiszy z użyciem klawisza fn

Kombinacja klawiszy	Funkcja
fn + Q	Przełącza aktywny tryb zasilania komputera
fn + M	Włącza lub wyłącza panel dotykowy
fn + N	Wyświetla najważniejsze informacje o urządzeniu
fn + spacja *	Dostosowuje podświetlenie klawiatury
fn + B	Break
fn + P	Pause
fn + S	SysRq
fn + K	ScrLk
fn + I	Insert
fn + T	PrtScr
fn + strzałka w lewo	Home
fn + strzałka w prawo	End
fn + strzałka w górę	PgUp
fn + strzałka w dół	PgDn

* w wybranych modelach

Kombinacje klawiszy przy użyciu klawisza z logo systemu Windows

Klawisz z logo systemu Windows znajduje się w lewym dolnym rogu klawiatury. Można go używać samodzielnie lub w połączeniu z niektórymi klawiszami, aby szybko zmieniać ustawienia i uzyskiwać dostęp do narzędzi systemu operacyjnego Windows. Poniższa tabela zawiera wykaz najczęściej używanych kombinacji klawiszy. Pełna lista wszystkich kombinacji klawiszy z użyciem klawisza z logo systemu Windows jest dostępna w dokumentacji online firmy Microsoft.

Tabela 11. Kombinacje klawiszy z użyciem klawisza z logo systemu Windows



Klawisz lub kombinacja klawiszy	Funkcja
Klawisz z logo systemu Windows 	Otwiera lub zamyka menu Start
+ A	Otwiera lub zamyka menu Szybkie ustawienia
+ D	Powrót do pulpitu
+ E	Otwiera Eksplorator plików
+ I	Otwiera menu Ustawienia
+ L	Blokuje ekran
+ M	Minimalizuje wszystkie otwarte okna
+ N	Otwiera lub zamyka Obszar powiadomień
+ P	Przełącza tryby wieloekranowe
+ W	Otwiera lub zamyka menu Widżety

Tabela 11. Kombinacje klawiszy z użyciem klawisza z logo systemu Windows (ciąg dalszy)

Klawisz lub kombinacja klawiszy	Funkcja
+ ; (średnik)	Otwiera panel emoji
+ Tab	Otwiera lub zamyka Widok zadań
+ PrtSc	Wykonuje zrzut ekranu w trybie pełnoekranowym i zapisuje go w pliku

Klawisz Copilot

Nadeszła era sztucznej inteligencji i wiele komputerów Lenovo ma teraz na klawiaturze klawisz Copilot. Znajduje się w dolnym lub górnym rzędzie klawiatury i jest oznaczony znakiem graficznym .

W komputerach z systemem Windows z dostępną i włączoną funkcją Copilot, naciśnięcie klawisza Copilot otwiera funkcję Copilot w systemie Windows. W przeciwnym razie naciśnięcie klawisza Copilot otwiera Windows Search.



Informacja: Funkcja Copilot w systemie Windows może nie być dostępna we wszystkich lokalizacjach geograficznych. W regionach, w których funkcja Copilot w systemie Windows jest dostępna, aby z niej skorzystać może być konieczna aktualizacja systemu operacyjnego do wersji 23H2 lub nowszej za pośrednictwem usługi Windows Update.

Tematy pokrewne

„Nacisnąłem klawisz Copilot na klawiaturze, ale ani Copilot w Windows, ani Windows Search nie otworzyły się. Jaka może być potencjalna przyczyna?” na stronie 48

Operacje dotykowe obsługiwane przez Windows (w wybranych modelach)

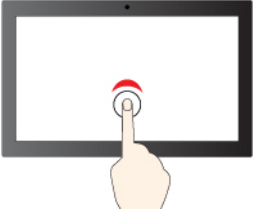
W przypadku komputerów z ekranem dotykowym można dotykać ekranu bezpośrednio palcami i wchodzić w interakcje z komputerem w bardziej naturalny sposób. W poniższej tabeli wymieniono często używane operacje dotykowe obsługiwane przez system operacyjny Windows.

Obsługa dotykowa	Używany do
 <p>Dotknięcie</p>	Otwieranie aplikacji, dokumentów i innych funkcji na pasku zadań lub w menu Start
 <p>Stuknij szybko dwa razy</p>	Otwieranie aplikacji przypiętych na pulpicie

Obsługa dotykowa

Używany do



Otwieranie menu kontekstowego

Dotknij, przytrzymaj i podnieś



Pomniejszanie

Uszczypnij

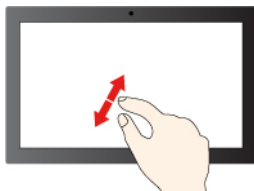

Powiększanie

Rozsuń

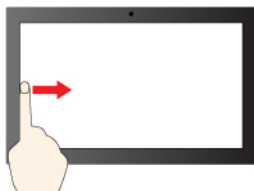

Otwarcie panelu widżetów

Przeciągnij palcem od lewej krawędzi

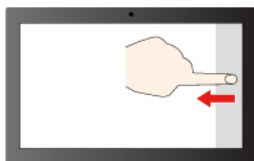

Otwieranie centrum powiadomień

Przeciągnij palcem od prawej krawędzi

System operacyjny Windows obsługuje również gesty 3 i 4 palcami na ekranie i touchpadzie. Możesz je skonfigurować w **Ustawienia** → **Bluetooth i urządzenia**.

Podłączanie wyświetlacza zewnętrznego

Podłączanie do wyświetlacza przewodowego

Podłącz komputer do wybranego ekranu za pomocą odpowiedniego kabla.

- Krok 1. Podłącz jeden koniec kabla wyświetlacza do złącza HDMI lub wielofunkcyjnego złącza USB Type-C w komputerze.
- Krok 2. Podłącz drugi koniec kabla do ekranu.

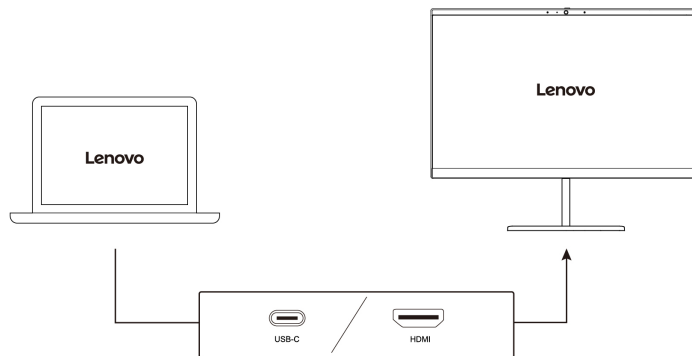

Łączenie się z wyświetlaczem bezprzewodowym

Upewnij się, że:



- Zarówno komputer, jak i ekran obsługują technologię Miracast®.
- Ekran jest podłączony do tej samej sieci Wi-Fi, do której jest podłączony komputer, i jest wykrywalny.

- Krok 1. Naciśnij klawisz systemu Windows + K.
Komputer wyszuka bezprzewodowe urządzenia wyświetlające i audio i wyświetli listę wyników.
- Krok 2. Wybierz ekran, z którym chcesz się połączyć, a następnie postępuj zgodnie z instrukcjami wyświetlanymi na ekranie.

Zmiana ustawień ekranu





- Krok 1. Kliknij prawym przyciskiem myszy pusty obszar na pulpicie, a następnie wybierz pozycję **Ustawienia ekranu**.
Na komputerze zostanie otwarte okno **Ekran**.
- Krok 2. Wybierz ekran, którego ustawienia chcesz zmienić.
- Krok 3. Zmień odpowiednie ustawienia ekranu.

Ustawianie trybu wyświetlania

- Krok 1. Naciśnij  lub klawisz fn + .
Na komputerze zostanie wyświetlona lista trybów wyświetlania z podświetlonym bieżącym trybem.
- Krok 2. Wybierz z listy odpowiedni tryb wyświetlania.

Włącz wyświetlanie nocne

Funkcja wyświetlania nocnego w systemie Windows 11 umożliwia użytkownikom przełączanie się na cieplejsze odcienie kolorów, zmniejszając emisję niebieskiego światła w celu złagodzenia nadwyrężania wzroku lub zmęczenia oczu.

- Krok 1. Otwórz menu szybkich ustawień, wybierając ikony sieci, dźwięku lub baterii (  ) po prawej stronie paska zadań Windows 11 lub używając skrótu klawiaturowego  + A.
- Krok 2. Wybierz przycisk wyświetlania nocnego, aby je włączyć lub wyłączyć.

Informacja: Niektóre wersje systemu Windows 11 umożliwiają użytkownikom dostosowanie szybkich ustawień. Jeśli przycisk wyświetlania nocnego nie jest widoczny, możesz dodać go do menu szybkich ustawień, wybierając przycisk edycji (✎).

Aby uzyskać więcej wskazówek dotyczących zmniejszania ryzyka zmęczenia oczu lub nadwyrężenia wzroku, odwiedź stronę <https://www.lenovo.com/us/en/compliance/visual-fatigue>.

Dostosuj temperaturę kolorów

Jeśli w systemie Windows 11 jest włączony tryb wyświetlania nocnego, możesz dostosować temperaturę kolorów ekranu.

Krok 1. Wybierz kolejno **Start** → **Ustawienia**.

Krok 2. Wybierz kolejno opcje **System** → **Ekran** → **Ustawienia wyświetlania nocnego**.

Krok 3. Przesuń suwak, aby dostosować temperaturę kolorów.

Informacja: Wybrane komputery Lenovo mają certyfikat potwierdzający niską emisję niebieskiego światła. Komputery te są poddawane testom z włączonym trybem wyświetlania nocnego i temperaturą kolorów ustawioną na wartość 48 lub wyższą.

Chroń swoją prywatność dzięki kamerze z zasuwką

Zasuwka kamery to mechaniczny komponent, który uniemożliwia przechwytywanie obrazu, tym samym chroniąc prywatność użytkownika. Aby zakryć obiektyw kamery, przesunij zasuwkę kamery w lewo. Aby użyć kamery, przesunij zasuwkę w prawo.

Jeśli przesuniesz zasuwkę kamery w lewo podczas rozmowy wideo, pozostałe osoby uczestniczące w połączeniu wideo nie będą Cię widzieć. Gdy przesuniesz zasuwkę z powrotem w prawo, pozostali uczestnicy połączenia będą mogli ponownie Cię zobaczyć.



Unikatowe aplikacje Lenovo

Lenovo Vantage

Lenovo Vantage to kompleksowe rozwiązanie, które dostarcza aktualizacje dla komputera, a także umożliwia konfigurację ustawień sprzętu i uzyskiwanie dostępu do spersonalizowanej pomocy technicznej.

Jeśli na komputerze jest fabrycznie zainstalowana aplikacja Lenovo Vantage, wpisz w polu wyszukiwania systemu Windows *Vantage*, aby uruchomić tę aplikację.

Uwagi:

- Dostępne funkcje mogą się różnić, w zależności od modelu komputera.
- Najnowszą wersję tej aplikacji można pobrać ze sklepu Microsoft Store.

Lenovo AI Now (w wybranych modelach)

Lenovo AI Now to Twój osobisty i prywatny asystent AI. Umożliwia zwiększenie wydajności poprzez tworzenie swojej osobistej biblioteki wiedzy, a ponadto stanowi źródło inspiracji, pomaga w pisaniu i podsumowywaniu oraz umożliwia rozwiązywanie problemów i dokonywanie szybkich ustawień w Twoim komputerze PC.

Aby otworzyć to narzędzie, należy wpisać `Lenovo AI Now` w polu Windows Search i wybrać wyświetlony wynik. Alternatywnie można też nacisnąć klawisz dostępu oznaczony ☆ jako skrót.

Uwagi:

- Narzędzie Lenovo AI Now jest teraz dostępne we wszystkich modelach produktu. W przypadku modeli, które nie są wstępnie zainstalowane w tej aplikacji, naciśnięcie klawisza dostępu ☆ otworzy panel szybkiego uruchamiania.
- Program Lenovo AI Now dokonuje okresowych aktualizacji, aby zwiększyć wygodę korzystania z komputera. Po zainstalowaniu aktualizacji mogą zostać dodane lub zmodyfikowane funkcje.

Smart Connect

Smart Connect to aplikacja, która może łatwo parować Twój komputer z Twoim smartfonem Motorola lub tabletem Lenovo. Dzięki Smart Connect można:

- Uzyskiwać dostęp do aplikacji mobilnych w Twoim komputerze
- Szybko udostępniać treści między połączonymi urządzeniami
- Wykonywać kopię lustrzaną wyświetlacza telefonu lub tworzyć wirtualny ekran telefonu w Twoim komputerze
- Kopiować i wklejać treści między połączonymi urządzeniami
- Używać aparatu w telefonie lub tablecie jako kamery internetowej w Twoim komputerze
- Sterować telefonem lub tabletem za pomocą klawiatury i myszy Twojego komputera
- Rozszerzyć lub wykonać kopię lustrzaną wyświetlacza komputera na tablecie

Informacja: Program Smart Connect dokonuje okresowych aktualizacji funkcji, aby zwiększyć wygodę korzystania z komputera. Po zainstalowaniu aktualizacji mogą zostać dodane lub zmodyfikowane funkcje.

Aby otworzyć aplikację Smart Connect, możesz wprowadzić `Smart Connect` w polu wyszukiwania system Windows i wybrać odpowiedni wynik wyszukiwania. Alternatywnie można też nacisnąć klawisz dostępu oznaczony  (F11) jako skrót.

Menu przycisku Novo

Menu przycisku Novo może być wyświetlane przed uruchomieniem systemu operacyjnego. Z menu można wykonywać następujące czynności:

- Otwórz narzędzie do konfigurowania oprogramowania sprzętowego
- Otwieranie menu wyboru urządzenia rozruchowego
- Otwieranie ekranu opcji uruchamiania systemu Windows

Informacja: Na ekranie opcji uruchamiania systemu Windows można wykonywać następujące czynności:

- Uruchamianie komputera z dysku odzyskiwania
- Resetowanie komputera
- Otwieranie ekranu opcji zaawansowanych

Otwieranie menu przycisku Novo

Na komputerach Lenovo wyposażonych w przycisk Novo naciśnięcie tego przycisku powoduje otwarcie jego menu.

Krok 1. Wyłącz komputer.

Krok 2. Otwórz ekran LCD i naciśnij przycisk Novo.

Informacja: Alternatywnie wyłącz komputer. Naciśnij klawisz fn i przycisk zasilania, aby otworzyć menu przycisku Novo.

Oprogramowanie sprzętowe komputera

Po włączeniu komputera wykonywana jest seria instrukcji w celu zainicjowania urządzeń, zidentyfikowania urządzenia rozruchowego i zlokalizowania programu zwanego bootloader. Następnie program bootloader wyszukuje system operacyjny zainstalowany na komputerze i przekazuje mu kontrolę. Po uruchomieniu systemu operacyjnego komputer jest gotowy do użycia.

Instrukcje te są przechowywane w układzie pamięci flash umieszczonym na płycie głównej komputera. Układ pamięci flash i zawarte w nim instrukcje są zbiorczo określane jako oprogramowanie sprzętowe komputera.

Narzędzie do konfigurowania oprogramowania sprzętowego

Komputery PC Lenovo zazwyczaj mają narzędzie do konfiguracji w oprogramowaniu sprzętowym, które pozwala:

- wyświetlić informacje o komputerze i podłączonych do niego urządzeniach,
- zmienić ustawienia urządzenia,
- zmienić kolejność urządzeń rozruchowych,
- ustawić hasła do oprogramowania sprzętowego i urządzenia pamięci masowej.

Informacja: Podczas codziennej pracy z komputerem rzadko zachodzi potrzeba korzystania z narzędzia konfiguracyjnego. Aby wyświetlić informacje o urządzeniu, można użyć narzędzi dostępnych w systemie operacyjnym lub aplikacji dostarczonych przez Lenovo (Lenovo Vantage lub Lenovo PC Manager). Za pomocą menu przycisku Novo można tymczasowo zmienić kolejność urządzeń rozruchowych.

Narzędzie do konfiguracji można otworzyć na kilka sposobów:

- Skorzystaj z dostępnej w systemie operacyjnym Windows funkcji Uruchamianie zaawansowane.
- Użyj menu przycisku Novo.
- Uruchom lub zrestartuj komputer i naciśnij klawisz przerwania (F1 lub F2).

Zmiana ustawień w narzędziu do konfigurowania oprogramowania sprzętowego

W tej sekcji przedstawiono informacje o działaniach, jakie można wykonywać w narzędziu do konfigurowania oprogramowania sprzętowego.

Wybór urządzeń rozruchowych

Zwykle komputer uruchamia się z menedżerem rozruchu załadowanym z dodatkowego urządzenia pamięci masowej komputera. Czasami może być konieczne uruchomienie komputera w programie lub menedżerze rozruchu załadowanym z innego urządzenia lub lokalizacji sieciowej. Gdy oprogramowanie sprzętowe zainicjuje wszystkie urządzenia, można nacisnąć klawisz wstrzymania, aby wyświetlić menu rozruchu i wybrać żądane urządzenie rozruchowe.

Krok 1. Włącz lub zrestartuj komputer.

Krok 2. Naciśnij klawisz F12.

Krok 3. Z menu urządzenia rozruchowego wybierz urządzenie rozruchowe, które ma zostać użyte do uruchomienia komputera.

W narzędziu do konfiguracji oprogramowania sprzętowego można na stałe zmienić urządzenia rozruchowe. Wybierz menu **Boot**; w sekcji **EFI** wybierz żądane urządzenie rozruchowe i przesunij je na górę listy urządzeń. Aby zmiana zaczęła obowiązywać, zapisz zmiany i zamknij program Setup Utility.

Zmiana trybu klawiszy dostępu

Krok 1. Otwórz narzędzie do konfigurowania oprogramowania sprzętowego.

Krok 2. Wybierz kolejno opcje **Configuration** → **Hotkey Mode** i naciśnij enter.

Krok 3. Zmień ustawienie na **Disabled** lub **Enabled**.

Krok 4. Wybierz kolejno opcje **Exit** → **Exit Saving Changes**.

Włączanie lub wyłączenie funkcji Always-on

W przypadku niektórych komputerów Lenovo wyposażonych w złącza Always-on, możesz włączać lub wyłączać tę funkcję w narzędziu do konfigurowania oprogramowania sprzętowego.

Krok 1. Otwórz narzędzie do konfigurowania oprogramowania sprzętowego.

Krok 2. Wybierz kolejno opcje **Configuration** → **Always On USB** i naciśnij enter.

Krok 3. Zmień ustawienie na **Disabled** lub **Enabled**.

Krok 4. Wybierz kolejno opcje **Exit** → **Exit Saving Changes**.

Włączanie lub wyłączenie funkcji Flip to Start

Kiedy funkcja Flip to Start jest włączona, komputer uruchomi się po otwarciu ekranu.

Krok 1. Otwórz narzędzie do konfigurowania oprogramowania sprzętowego.

Krok 2. Wybierz **Configuration**.

Krok 3. Zmień ustawienie w funkcji **Flip to Start**.

Informacja: Funkcję Flip to Start można ustawić także w programie Lenovo Vantage lub Lenovo PC Manager.

Ustawianie haseł w narzędziu do konfigurowania oprogramowania sprzętowego

W niniejszej sekcji opisano typy haseł, które można ustawić w narzędziu do konfigurowania oprogramowania sprzętowego.

Typy haseł

W narzędziu do konfigurowania oprogramowania sprzętowego można skonfigurować różne typy haseł.

Typy hasła	Wymagania wstępne	Użytkowanie
Hasło administratora	Nie	Należy je wprowadzić, aby uruchomić program Setup Utility.
Hasło użytkownika	Ustawienie hasła administratora jest wymagane.	Hasła użytkownika można użyć, aby uruchomić program Setup Utility.
Główne hasło dysku twardego	Nie	Należy je wprowadzić, aby uruchomić system operacyjny.
Hasło dysku twardego użytkownika	Ustawienie głównego hasła dysku twardego jest wymagane.	Hasła dysku twardego użytkownika można użyć, aby uruchomić system operacyjny.

Uwagi:

- Wszystkie hasła ustawione w programie Setup Utility muszą zawierać wyłącznie znaki alfanumeryczne.
- Jeśli program Setup Utility zostanie uruchomiony za pomocą hasła użytkownika, będzie można zmienić jedynie kilka ustawień.

Ustawianie hasła administratora

Hasło administratora jest ustawiane tak, aby uniemożliwić nieuprawniony dostęp do narzędzia do konfigurowania oprogramowania sprzętowego.

Uwaga: Jeśli zapomnisz hasła administratora, autoryzowany serwisant Lenovo nie będzie mógł go zresetować. Musisz oddać komputer do autoryzowanego serwisu firmy Lenovo w celu wymiany płyty głównej. W tym celu niezbędne jest okazanie dowodu zakupu. Może się to także wiązać z dodatkowymi opłatami za usługę i części.

Krok 1. Otwórz narzędzie do konfigurowania oprogramowania sprzętowego.

Krok 2. Wybierz kolejno pozycje **Security** → **Set Administrator Password** i naciśnij klawisz enter.

Krok 3. Wprowadź hasło zawierające wyłącznie litery i cyfr, a następnie naciśnij klawisz enter.

Krok 4. Wpisz hasło ponownie i naciśnij klawisz enter.

Krok 5. Wybierz kolejno opcje **Exit** → **Exit Saving Changes**.

Przy następnym uruchomieniu komputera trzeba podać hasło administratora, aby przejść do narzędzia konfiguracyjnego. Jeśli jest włączona opcja **Power on Password**, należy wprowadzić hasło administratora lub hasło użytkownika w celu uruchomienia komputera.

Zmianie lub usuwanie hasła administratora

Hasło administratora może zostać zmienione lub usunięte tylko przez administratora systemu.

- Krok 1. Otwórz narzędzie do konfigurowania oprogramowania sprzętowego, używając hasła administratora.
- Krok 2. Wybierz kolejno pozycje **Security** → **Set Administrator Password** i naciśnij klawisz enter.
- Krok 3. Wpisz bieżące hasło.
- Krok 4. Wpisz nowe hasło w polu tekstowym **Enter New Password**.
- Krok 5. Ponownie wpisz nowe hasło w polu tekstowym **Confirm New Password**.

Informacja: Jeśli chcesz usunąć hasło, naciśnij klawisz enter w obu polach i pozostaw je puste.

- Krok 6. Wybierz kolejno opcje **Exit** → **Exit Saving Changes**.

Jeśli usuniesz hasło administratora, hasło użytkownika również zostanie usunięte.

Ustawianie hasła użytkownika

Przed ustawieniem hasła użytkownika należy ustawić hasło administratora.

Koniecznym może być ustawienia hasła użytkownika dla innych użytkowników przez administratora programu Setup Utility.

- Krok 1. Otwórz narzędzie do konfigurowania oprogramowania sprzętowego, używając hasła administratora.
- Krok 2. Wybierz kolejno pozycje **Security** → **Set User Password** i naciśnij klawisz enter.
- Krok 3. Wprowadź hasło zawierające wyłącznie litery i cyfr, a następnie naciśnij klawisz enter. Hasło użytkownika musi różnić się od hasła administratora.
- Krok 4. Wpisz hasło ponownie i naciśnij klawisz enter.
- Krok 5. Wybierz kolejno opcje **Exit** → **Exit Saving Changes**.

Włączanie hasła włączania zasilania

Jeśli zostało ustawione hasło administratora, możesz w celu zwiększenia bezpieczeństwa aktywować także hasło włączania zasilania.

- Krok 1. Otwórz narzędzie do konfigurowania oprogramowania sprzętowego.
- Krok 2. Wybierz kolejno pozycje **Security** → **Power on Password** i naciśnij klawisz enter.

Informacja: Wcześniej należy ustawić hasło administratora.

- Krok 3. Zmień ustawienie na **Enabled**.
- Krok 4. Wybierz kolejno opcje **Exit** → **Exit Saving Changes**.

Jeśli włączono hasło zasilania, monit o jego podanie jest wyświetlany przy każdym włączeniu komputera. Aby komputer został uruchomiony, trzeba wprowadzić hasło administratora lub użytkownika.

Ustawianie hasła dysku twardego

Za pomocą programu Setup Utility możesz ustawić hasło dysku twardego zapobiegające dostępowi do Twoich danych bez uprawnień.

Uwaga: Zachowaj ostrożność, ustawiając hasło dysku twardego. Jeśli zapomnisz tego hasła, autoryzowany serwisant Lenovo nie może go zresetować ani odzyskać danych z dysku twardego. Musisz oddać komputer do autoryzowanego serwisu firmy Lenovo w celu wymiany dysku twardego.

W tym celu niezbędne jest okazanie dowodu zakupu. Może się to także wiązać z dodatkowymi opłatami za usługę i części.

Krok 1. Otwórz narzędzie do konfigurowania oprogramowania sprzętowego.

Krok 2. Wybierz kolejno pozycje **Security** → **Set Hard Disk Password** i naciśnij klawisz enter.

Informacja: Jeśli program Setup Utility zostanie uruchomiony za pomocą hasła użytkownika, nie będzie można ustawić hasła dysku twardego.

Krok 3. Postępuj zgodnie z instrukcjami wyświetlanymi na ekranie, aby ustawić hasło główne oraz hasło użytkownika.

Informacja: Hasło główne oraz hasło dysku twardego użytkownika należy ustawić w tym samym czasie.

Krok 4. Wybierz kolejno opcje **Exit** → **Exit Saving Changes**.

Jeśli ustawiono hasło dysku twardego, należy je podać, aby uruchomić system operacyjny.

Zmiana lub usuwanie hasła dysku twardego

Krok 1. Otwórz narzędzie do konfigurowania oprogramowania sprzętowego.

Krok 2. Wybierz pozycję **Security**.

Krok 3. Zmień lub usuń hasło dysku twardego.

Aby zmienić lub usunąć hasło główne, wybierz opcję **Change Master Password** i naciśnij klawisz enter.

Informacja: Jeśli usuniesz główne hasło dysku twardego, hasło użytkownika zostanie usunięte automatycznie.

Aby zmienić hasło użytkownika, wybierz opcję **Change User Password** i naciśnij klawisz enter.

Informacja: Hasła dysku twardego użytkownika nie można usunąć osobno.

Krok 4. Wybierz kolejno opcje **Exit** → **Exit Saving Changes**.

Rozdział 4. Pomoc i obsługa techniczna

Często zadawane pytania (FAQ)

Co zrobić, jeśli komputer się nie uruchamia

Aby rozwiązać ten problem, wypróbuj poniższe rozwiązania.

- Odłącz wszystkie urządzenia zewnętrzne, takie jak dysk USB, przenośny dysk twardy, drukarka, stacja dokująca, a nawet mysz i klawiatura, ponieważ wadliwe urządzenie zewnętrzne może uniemożliwić uruchomienie komputera.
- Wymień zasilacz na zgodny i podłącz komputer do działającego gniazdka elektrycznego.
- Użyj narzędzia do naprawy uruchamiania systemu Windows, jeśli nadal widzisz logo Windows.
 1. Uruchom komputer i poczekaj, aż pojawi się logo systemu Windows (lub inne logo).
 2. Gdy tylko pojawi się logo, naciśnij i przytrzymaj przycisk zasilania, aż komputer się wyłączy.
 3. Włącz ponownie komputer i powtórz poprzedni krok.
 4. Ponownie włącz komputer. W systemie Windows powinien wyświetlić się ekran **Automatyczna naprawa**.
 5. Wybierz kolejno pozycje **Opcje zaawansowane** → **Naprawa systemu podczas uruchomienia**.
- Użyj punktu przywracania zapisanego na komputerze lub dysku odzyskiwania, aby przywrócić system Windows.

Co zrobić, jeśli komputera nie da się wybudzić z trybu uśpienia lub hibernacji

Aby rozwiązać ten problem, wypróbuj poniższe rozwiązania.

- Zresetuj sterownik graficzny, naciskając klawisz z logo Windows + Ctrl + Shift + B.
- Uruchom ponownie komputer.
 1. Naciśnij i przytrzymaj przycisk zasilania, aż komputer całkowicie się wyłączy.
 2. Odczekaj około 15 sekund.
 3. Naciśnij przycisk zasilania, aby włączyć komputer.
- Po ponownym uruchomieniu komputera zidentyfikuj podstawową przyczynę problemu.
 - Zezwól na wznowianie pracy komputera przy użyciu wybranej myszy.
 1. Wpisz `device manager` w polu wyszukiwania w systemie Windows, a następnie naciśnij klawisz enter.
 2. W obszarze **Mysz i inne urządzenia wskazujące** wybierz żądaną mysz.
 3. W obszarze **Zarządzanie zasilaniem** zaznacz opcję **Zezwalaj temu urządzeniu na wznowienie pracy komputera**.
 4. Kliknij **OK**.
 - Wyłączyć funkcję Szybkie uruchamianie, ponieważ może ona kolidować z trybem uśpienia lub hibernacji.
 1. Wpisz `control panel` w polu wyszukiwania w systemie Windows, a następnie naciśnij klawisz enter.

2. Wybierz kolejno opcje **Sprzęt i dźwięk** → **Opcje zasilania** → **Wybierz działanie przycisku zasilania** → **Zmień ustawienia, które są obecnie niedostępne**.
 3. Usuń zaznaczenie opcji **Włącz szybkie uruchamianie (zalecane)**.
 4. Wybierz pozycję **Zapisz zmiany**.
- Wyłącz zegary budzenia, ponieważ mogą powodować niestabilność systemu lub czarny ekran.
1. Wpisz `control panel` w polu wyszukiwania w systemie Windows, a następnie naciśnij klawisz enter.
 2. Wybierz kolejno opcje **Sprzęt i dźwięk** → **Opcje zasilania** → **Zmień ustawienia przechodzenia komputera w stan uśpienia** → **Zmień zaawansowane ustawienia zasilania**.
 3. Wybierz opcje **Uśpij** → **Zezwalaj na zegary budzenia w trybie uśpienia**.
 4. Wyłącz zegary budzenia obok opcji **Na akumulatorze** i **Podłączony**.
 5. Wybierz kolejno opcje **Zastosuj** → **OK**.

Dlaczego mój komputer uruchamia się automatycznie po otwarciu pokrywy?

Na komputerze może być włączona funkcja Flip to Start. Wiele notebooków Lenovo jest wyposażonych w czujnik, który wykrywa kąt otwarcia pokrywy. Gdy otwierasz pokrywę, czujnik to wykrywa. Jeśli funkcja Flip to Start jest włączona, komputer będzie reagować na otwarciu pokrywy automatycznym uruchomieniem.

Jeśli nie chcesz korzystać z tej funkcji, możesz ją wyłączyć. Funkcję Flip to Start można wyłączyć lub wyłączyć w następujących aplikacjach:

- Lenovo Vantage lub Lenovo PC Manager
- Firmware Setup Utility

Co zrobić, gdy komputer jest podłączony, ale się nie ładuje

Aby rozwiązać ten problem, wypróbuj poniższe rozwiązania.

- Upewnij się, że zasilacz jest dokładnie podłączony zarówno do gniazda zasilającego, jak i do komputera.
- Upewnij się, że zasilacz i złącze nie są uszkodzone. Podłącz zasilacz do innego gniazda zasilającego.
- Upewnij się, że zasilacz obsługuje odpowiednią moc. Zasilacze o niskiej mocy mogą powodować problemy z ładowaniem akumulatora.
- Uruchom ponownie komputer.
- Przywróć poprzednią wersję sterownika akumulatora.
 1. Wpisz `device manager` w polu wyszukiwania w systemie Windows, a następnie naciśnij klawisz enter.
 2. W obszarze **Akumulatory** wybierz **Zasilacz Microsoft** lub **Akumulator Microsoft o metodzie kontroli zgodnej z ACPI**.
 3. Wybierz kartę **Sterownik**, a następnie wybierz pozycję **Przywróć sterownik**.
 4. Wybierz **Tak**, aby przywrócić poprzednią wersję sterownika akumulatora, i ponownie uruchom komputer.

Informacja: Jeśli opcja **Przywróć sterownik** jest niedostępna, w systemie Windows nie ma poprzedniego sterownika, który można by było przywrócić. W tym scenariuszu można spróbować zaktualizować lub odinstalować sterownik akumulatora z poziomu karty **Sterownik**.

- Sprawdź tryb ładowania akumulatora w aplikacji Lenovo Vantage lub Legion Space. W niektórych trybach ładowanie zostanie zatrzymane, gdy bateria osiągnie określony próg, aby wydłużyć żywotność baterii.
- Zaktualizuj narzędzie do konfiguracji oprogramowania układowego w Lenovo Vantage lub Legion Space.

Co zrobić, jeśli akumulator szybko się rozładowuje

Aby rozwiązać ten problem, wypróbuj poniższe rozwiązania.

- Unikaj korzystania z komputera w wysokich lub bardzo niskich temperaturach, ponieważ ekstremalne warunki wpływają na wydajność akumulatora.
- Odłącz wszystkie niepotrzebne urządzenia zewnętrzne.
- Ogranicz aktywność w tle aplikacji, które zużywają dużo energii.
 1. Wybierz kolejno pozycje **Ustawienia** → **System** → **Zasilanie i akumulator** → **Zużycie akumulatora**.
 2. W obszarze **Zużycie akumulatora według aplikacji** możesz sprawdzić, które aplikacje zużywają najwięcej energii. Następnie ogranicz aktywność w tle wybranej aplikacji. Wybierz kolejno pozycje **Więcej opcji** **⋮** → **Zarządzaj aktywnością w tle**.
 3. W obszarze **Uprawnienia aplikacji w tle** wybierz **Zoptymalizowane pod kątem zużycia energii (zalecane)** lub **Nigdy**, aby zarządzać aktywnością aplikacji w tle.
- Wyłącz wszystkie niepotrzebne aplikacje uruchamiane podczas startu systemu.
 1. Wybierz kolejno pozycje **Ustawienia** → **Aplikacje** → **Uruchamianie**.
 2. Wyłącz wszystkie niepotrzebne aplikacje uruchamiane podczas startu systemu.
- Dostosuj ustawienia zasilania i akumulatora.
 1. Wybierz kolejno pozycje **Ustawienia** → **System** → **Zasilanie i akumulator**.
 2. W sekcji **Limity czasu ekranu, uśpienia i hibernacji** → **Na akumulatorze** ustaw krótsze wartości dla opcji **Wyłącz ekran po** oraz **Uśpij urządzenie po**.
 3. Wybierz kolejno pozycje **Tryb zasilania** → **Na akumulatorze**, a następnie opcję **Maksymalna energooszczędność**.
- Zmniejsz jasność ekranu za pomocą klawisza F5 (lub fn + F5) albo wybierz kolejno pozycje **Ustawienia** → **System** → **Wyświetlacz** → **Jasność**.
- Zmniejsz lub wyłącz podświetlenie klawiatury za pomocą fn + Spacja lub fn + strzałka w dół.

Jak naprawić błędy niebieskiego ekranu

1. Uruchom ponownie komputer.
2. Wpisz `get help` w polu wyszukiwania w systemie Windows, a następnie naciśnij klawisz enter.
3. W polu wyszukiwania aplikacji Uzyskaj pomoc wpisz `troubleshoot BSOD error`.
4. Postępuj zgodnie z instrukcjami.

Co zrobić, gdy ekran miga

Aby rozwiązać ten problem, wypróbuj poniższe rozwiązania.

- Zresetuj sterownik graficzny, naciskając klawisz z logo Windows + Ctrl + Shift + B.

- Uruchom ponownie komputer.
- Sprawdź, czy Menedżer zadań miga, naciskając Ctrl + Alt + Delete lub Ctrl + Shift + Esc.
 - Jeśli tak, przywróć zainstalowany wcześniej sterownik ekranu.
 1. Wpisz `device manager` w polu wyszukiwania w systemie Windows, a następnie naciśnij klawisz enter.
 2. W obszarze **Karty graficzne** wybierz kartę graficzną.
 3. Wybierz kartę **Sterownik**, a następnie wybierz pozycję **Przywróć sterownik**.
 4. Wybierz **Tak**, aby przywrócić zainstalowany wcześniej sterownik ekranu i ponownie uruchomić komputer.

Informacja: Jeśli opcja **Przywróć sterownik** jest niedostępna, w systemie Windows nie ma poprzedniego sterownika, który można by było przywrócić. W tym scenariuszu można spróbować zaktualizować lub odinstalować sterownik ekranu z poziomu karty **Sterownik**.
 - Jeśli zjawisko migania nie występuje w oknie Menedżera zadań, zaktualizuj lub odinstaluj niezgodne aplikacje, które prawdopodobnie są przyczyną problemu.
 1. Regularnie aktualizuj wszystkie aplikacje ze sklepu Microsoft Store lub witryny producenta.
 2. Sprawdź, czy miganie ekranu występuje w określonej aplikacji. Jeśli tak, odinstaluj aplikację.

Dlaczego nie mogę regulować jasności wyświetlacza

Przyczyną braku możliwości regulacji jasności wyświetlacza może być włączenie funkcji adaptacyjnej jasności lub nieaktualny sterownik wyświetlacza. Aby rozwiązać ten problem, możesz wypróbować następujące rozwiązania:

- Wyłącz jasność adaptacyjną:
 1. Wybierz kolejno pozycje **Start** → **Ustawienia** → **System** → **Wyświetlacz**.
 2. W sekcji **Jasność** wybierz przełącznik **Dostosuj jasność automatycznie przy zmianie oświetlenia** i wyłącz go.
 3. W obszarze **Jasność** ustaw opcję **Zmień jasność na podstawie zawartości** na **Wył.**
- Aktualizowanie sterownika ekranu:
 1. Wpisz `Device Manager` w polu wyszukiwania w systemie Windows, a następnie naciśnij klawisz enter.
 2. Wybierz ikonę strzałki > obok pozycji **Karty graficzne**, aby rozwinąć sekcję.
 3. Kliknij prawym przyciskiem myszy kartę graficzną, wybierz opcję **Aktualizuj sterownik** i postępuj zgodnie z instrukcjami wyświetlanymi na ekranie.

Co robić w przypadku wylania płynu na komputer

1. Ostrożnie odłącz zasilacz i natychmiast wyłącz komputer. Im szybciej zapobiegiesz przepływowi prądu przez komputer, tym bardziej ograniczysz szkody wyrządzone z powodu zwarcia.

Uwaga: Chociaż wyłączając natychmiast komputer, możesz utracić część danych lub pracy, pozostawienie komputera włączonego może spowodować, że stanie się on bezużyteczny.

2. Zanim ponownie włączysz komputer, poczekaj, aż płyn wyschnie.

ZAGROŻENIE:

Nie próbuj odprowadzić płynu, przekręcając komputer. Jeśli komputer jest wyposażony w otwory na dole klawiatury do odprowadzania płynów, płyn zostanie przez nie odprowadzony.

Co zrobić, jeśli komputer przestaje reagować

Naciśnij i przytrzymaj przycisk zasilania, dopóki komputer się nie wyłączy. Następnie uruchom komputer ponownie.

Co zrobić, jeśli komputer wolno reaguje

Wypróbuj następujące rozwiązania, aby zdiagnozować i rozwiązać ten problem:

- Uruchom komputer ponownie.
- Usuń pliki tymczasowe i zwolnij więcej miejsca na dysku komputera. Szczegółowe informacje znajdują się na stronie https://support.microsoft.com/disk_cleanup.
- Usuń zbędne programy z listy programów uruchamianych podczas startu systemu:
 1. Przejdź do menu **Start** i kliknij kolejno pozycje **Ustawienia** → **Aplikacje** → **Uruchamianie**.
 2. W sekcji **Uruchamianie** wyłącz programy, które nie muszą być automatycznie uruchamiane po zalogowaniu się w systemie Windows.
- Odinstaluj niepotrzebne lub nieużywane programy.
- Przeprowadź skanowanie w poszukiwaniu wirusów i złośliwego oprogramowania, korzystając z oprogramowania antywirusowego zainstalowanego na komputerze.
- Zaktualizuj system operacyjny Windows.

Uzyskaj najnowsze aktualizacje z witryny Windows Update. Szczegółowe informacje znajdują się na stronie https://support.microsoft.com/windows_update.
- Odzyskaj system operacyjny Windows.

W zależności od sytuacji można wybrać jedną z dostępnych opcji odzyskiwania. Szczegółowe informacje znajdują się na stronie https://support.microsoft.com/windows_recovery.
- Użyj narzędzia sprawdzania plików systemowych w celu przeprowadzenia naprawy uszkodzonych lub brakujących plików systemowych. Szczegółowe informacje znajdują się na stronie https://support.microsoft.com/system_file_checker.

Co zrobić, jeśli nie można uruchomić lub znaleźć kamery

Wypróbuj następujące rozwiązania, aby rozwiązać problem:

- Upewnij się, że kamera nie jest odłączona ani zasłonięta:
 - Jeśli korzystasz z zewnętrznej kamery, upewnij się, że została ona podłączona do działającego złącza USB w komputerze.
 - Jeśli korzystasz ze zintegrowanej kamery, przesun zasuwkę kamery lub przełącznik kamery do pozycji włączonej.
- Jeśli korzystasz ze zintegrowanej kamery, sprawdź, czy nie jest ona wyłączona. Przejdź do menu **Start** i wybierz kolejno **Ustawienia** → **Bluetooth i urządzenia** → **Kamera**, aby włączyć zintegrowaną kamerę.
- Aplikacje, których używasz, mogą nie mieć dostępu do kamery. Aby autoryzować dostęp do kamery:
 1. Otwórz menu **Start** i wybierz kolejno opcje **Ustawienia** → **Prywatność i zabezpieczenia** → **Kamera**.
 2. Ustaw w położeniu Wł. przełączniki: **Dostęp do kamery** i **Zezwalaj aplikacjom na dostęp do kamery**.
- Dostęp do kamery mogą blokować ustawienia oprogramowania antywirusowego. Przejdź do ustawień oprogramowania antywirusowego i odblokuj dostęp.
- Sterownik kamery może być nieaktualny. Aby zaktualizować sterownik kamery:

1. Wpisz `Device Manager` w polu wyszukiwania w systemie Windows, a następnie naciśnij klawisz `Enter`.
 2. Wybierz pozycję **Menedżer urządzeń** na liście wyników. Zostanie otwarte okno Menedżera urządzeń.
 3. Wybierz ikonę strzałki > obok pozycji **Kamera**, aby rozwinąć sekcję.
 4. Kliknij prawym przyciskiem myszy kamerę, którą chcesz zaktualizować.
 5. Wybierz opcję **Aktualizuj sterownik** i postępuj zgodnie z instrukcjami wyświetlanymi na ekranie.
- Uruchom automatyczne narzędzie do rozwiązywania problemów z kamerą z poziomu aplikacji Uzyskaj pomoc:
 1. Otwórz menu **Start** i wybierz kolejno opcje **Ustawienia** → **Prywatność i zabezpieczenia** → **Kamera**.
 2. Przewiń na sam dół. Wybierz **Uzyskaj pomoc** i postępuj zgodnie z instrukcjami wyświetlanymi na ekranie.

Co zrobić, jeśli dźwięk nie działa

Jeśli napotkasz jakiegokolwiek problemy z dźwiękiem, takie jak brak dźwięku lub nieprawidłowe działanie dźwięku, wypróbuj następujące rozwiązania, aby rozwiązać problem:

- Wybierz kolejno pozycje **Start** → **Ustawienia** → **System** → **Dźwięk** i sprawdź, czy urządzenia wyjściowe lub wejściowe dźwięku są prawidłowo wybrane oraz czy głośność jest odpowiednio ustawiona.
- Uruchom narzędzie do rozwiązywania problemów z dźwiękiem:
 1. Wybierz kolejno **Start** → **Ustawienia** → **System** → **Dźwięk**.
 2. W obszarze **Zaawansowane** znajdź pozycję **Rozwiązywanie typowych problemów z dźwiękiem**, wybierz **Urządzenia wyjściowe** lub **Urządzenia wejściowe**, a następnie postępuj zgodnie ze wskazówkami wyświetlanymi na ekranie, aby rozwiązać problem.

Więcej rozwiązań problemów z dźwiękiem opisano na stronie <https://support.lenovo.com/solutions/ht501860>.

Co zrobić, jeśli za pomocą klawiatury są wprowadzane nieprawidłowe znaki

- Upewnij się, że ustawienia układu klawiatury są poprawne. Wykonaj następujące czynności:
 1. Wybierz kolejno opcje **Ustawienia** → **Czas i język** → **Język i region**.
 2. W sekcji **Preferowane języki** kliknij trzy poziome kropki widoczne obok podstawowych preferencji językowych i wybierz pozycję **Opcje językowe**.
 3. W obszarze **Zainstalowane klawiatury** sprawdź układ klawiatury; jeśli w użyciu jest niewłaściwa klawiatura, dodaj odpowiednią klawiaturę.
- Czasami klawiatura wpisuje nieprawidłowe znaki, ponieważ mogła zostać włączona funkcja automatycznej korekty błędnie wpisanych słów. Aby wyłączyć tę funkcję, wykonaj następujące kroki:
 1. Wybierz kolejno pozycje **Ustawienia** → **Czas i język** → **Pisanie**.
 2. Wybierz przełącznik **Poprawiaj błędy pisowni automatycznie** i wyłącz go.
- Upewnij się, że sterownik klawiatury ma właściwy status. Wykonaj następujące czynności:
 1. Wpisz `Device Manager` w polu wyszukiwania w systemie Windows, a następnie naciśnij klawisz `Enter`.

2. Wybierz pozycję **Menedżer urządzeń** na liście wyników. Zostanie otwarte okno Menedżera urządzeń.
3. Wybierz ikonę strzałki > obok pozycji **Klawiatura**, aby rozwinąć sekcję.
4. Kliknij dwukrotnie klawiaturę, która nie działa, i sprawdź jej stan.
5. Jeśli nie działa poprawnie, wybierz zakładkę **Sterownik** u góry, a następnie pozycję **Odinstaluj urządzenie**, aby odinstalować urządzenie.
6. Zastosuj usługę Windows Update, aby automatycznie zainstalować najnowszy sterownik.

Co zrobić, jeśli panel dotykowy lub trackpad nie reaguje

Jeśli panel dotykowy nie reaguje, być może jest to spowodowane wyłączeniem panelu dotykowego lub tym, że sterownik panelu dotykowego jest nieaktualny lub działa nieprawidłowo. Aby rozwiązać ten problem, możesz spróbować zastosować następujące rozwiązania.

- Włącz panel dotykowy:
 1. Wybierz kolejno **Start** → **Ustawienia** → **Bluetooth i inne urządzenia** → **Panel dotykowy**.
 2. Ustaw przełącznik funkcji **Panel dotykowy** w położeniu Wł.

Informacja: Możesz również nacisnąć klawisz dostępu do panelu dotykowego  lub kombinację klawiszy fn+M, aby włączyć lub wyłączyć panel dotykowy.
- Zaktualizuj sterownik panelu dotykowego:
 1. Wpisz `Device Manager` w polu wyszukiwania w systemie Windows, a następnie naciśnij klawisz enter.
 2. Wybierz ikonę strzałki > obok pozycji **Urządzenia interfejsu HID**, aby rozwinąć sekcję.
 3. Kliknij prawym przyciskiem myszy panel dotykowy, wybierz pozycję **Aktualizuj sterownik**, a następnie postępuj zgodnie z instrukcjami wyświetlanymi na ekranie.
- Jeśli problem z panelem dotykowym występuje po niedawnej aktualizacji sterownika, wykonaj poniższe instrukcje, aby przywrócić zainstalowaną wcześniej wersję sterownika:
 1. Wpisz `Device Manager` w polu wyszukiwania w systemie Windows, a następnie naciśnij klawisz enter.
 2. Wybierz ikonę strzałki > obok pozycji **Urządzenia interfejsu HID**, aby rozwinąć sekcję.
 3. Kliknij prawym przyciskiem myszy panel dotykowy i wybierz opcję **Właściwości**.
 4. W obszarze **Sterownik** wybierz opcję **Przywróć sterownik** i postępuj zgodnie z instrukcjami wyświetlanymi na ekranie.

Co zrobić, jeśli panel dotykowy lub trackpad reaguje powoli

Jeśli panel dotykowy nie reaguje tak szybko lub dokładnie, jak tego oczekujesz, możesz wypróbować następujące rozwiązania.

- Upewnij się, że powierzchnia panelu dotykowego jest czysta, sucha i wolna od brudu lub tłuszczu. Delikatnie wyczyść go miękką, niestrzępiącą się ściereczką.
- Odłącz zewnętrzną mysz, klawiaturę i inne urządzenia USB. Wadliwe urządzenie peryferyjne może czasami powodować opóźnienie kursora.
- Wybierz kolejno opcje **Start** → **Ustawienia** → **Bluetooth i urządzenia** → **Panel dotykowy**, a następnie dostosuj szybkość kursora.
- Zaktualizuj sterownik panelu dotykowego:
 1. Wpisz `Device Manager` w polu wyszukiwania w systemie Windows, a następnie naciśnij klawisz enter.

2. Wybierz ikonę strzałki > obok pozycji **Urządzenia interfejsu HID**, aby rozwinąć sekcję.
3. Kliknij prawym przyciskiem myszy **Panel dotykowy zgodny z interfejsem HID**, wybierz **Aktualizuj sterownik** i postępuj zgodnie z instrukcjami wyświetlanymi na ekranie.





Co zrobić, jeśli wentylator wydaje nietypowe dźwięki

Jeśli wentylator wydaje nietypowe dźwięki, możesz wypróbować następujące rozwiązania.

- Zamknij aplikacje lub procesy, które nie są używane i zużywają dużo energii, aby zmniejszyć hałas wentylatora:
 1. Wpisz `Task Manager` w polu wyszukiwania w systemie Windows, a następnie naciśnij klawisz `enter`.
 2. Zakończ działanie energochłonnych aplikacji lub procesów, które nie są w użyciu.
- Dostosuj tryb pracy komputera w fabrycznie zainstalowanej aplikacji Lenovo Vantage, Lenovo PC Manager, Lenovo Baiying lub Legion Space. Jako skrótu można również użyć kombinacji klawiszy `fn+Q`. Szczegółowe informacje zawiera temat „Tryby pracy systemu” w tym *Podręczniku użytkownika*.
- Zaktualizuj system operacyjny lub sterowniki urządzeń do najnowszej wersji.

Co zrobić, jeśli próby połączenia się z siecią kończą się niepowodzeniem

Jeśli nie możesz uzyskać dostępu do poczty e-mail, przeglądać stron internetowych lub odtwarzać muzyki, prawdopodobnie nie masz połączenia z siecią i nie możesz uzyskać dostępu do Internetu. Aby rozwiązać ten problem, możesz spróbować zastosować następujące rozwiązania.

- Sprawdź stan połączenia sieciowego:
 1. Wybierz obszar szybkich ustawień    na pasku bocznym po prawej stronie.
 2. Upewnij się, że funkcja Wi-Fi jest włączona.
 3. Sprawdź, czy pod nazwą sieci pojawia się tekst **Połączono**. Jeśli wyświetlany jest status inny niż **Połączono**, wybierz z listy dostępnych sieci tę sieć Wi-Fi, którą rozpoznajesz. Następnie kliknij sieć i spróbuj się połączyć.
- Sprawdź tryb samolotowy:
 1. Wybierz kolejno opcje **Start** → **Ustawienia** → **Sieć i Internet** → **Tryb samolotowy**.
 2. Upewnij się, że tryb samolotowy jest wyłączony.
- Uruchom automatyczną diagnostykę sieci:
 1. Kliknij prawym przyciskiem myszy ikonę sieci  na pasku zadań po prawej stronie.
 2. Wybierz opcję **Diagnostuj problemy z siecią**, a następnie postępuj zgodnie z instrukcjami wyświetlanymi na ekranie.
- Wybierz opcję „Zapomnij” i połącz się ponownie z siecią Wi-Fi:
 1. Wybierz kolejno opcje **Start** → **Ustawienia** → **Sieć i Internet** → **Wi-Fi** → **Zarządzaj znanymi sieciami**.
 2. Wybierz swoją sieć Wi-Fi, a następnie wybierz opcję **Zapomnij**.
 3. Połącz się ponownie z siecią, wybierając ją i wprowadzając hasło.
- Uruchom ponownie modem i router bezprzewodowy.

Co zrobić, jeśli nie można nawiązać połączenia Bluetooth

Jeśli nie możesz połączyć się przez Bluetooth, wypróbuj kolejno następujące rozwiązania.

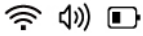
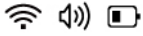
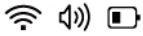
- Upewnij się, że funkcja Bluetooth jest obsługiwana i włączona zarówno na komputerze, jak i na urządzeniu Bluetooth. Aby włączyć funkcję Bluetooth na komputerze, wykonaj następujące czynności:
 1. Wybierz obszar szybkich ustawień  po prawej stronie paska zadań.
 2. Upewnij się, że funkcja Bluetooth jest włączona w menu szybkich ustawień Bluetooth. Jeśli tak nie jest, kliknij ikonę Bluetooth, aby włączyć tę funkcję.
- Uruchom ponownie urządzenie Bluetooth.
- Upewnij się, że urządzenie Bluetooth jest naładowane, a jego poziom energii jest wystarczający.
- Upewnij się, że urządzenie Bluetooth znajduje się w wymaganej odległości, jaką określa zasięg połączenia Bluetooth w komputerze.
- Upewnij się, że na komputerze jest wyłączony tryb samolotowy. Wykonaj następujące czynności:
 1. Wybierz obszar szybkich ustawień  po prawej stronie paska zadań.
 2. Przejdź do menu szybkich ustawień trybu samolotowego i upewnij się, że tryb samolotowy jest wyłączony. Jeśli tak nie jest, kliknij ikonę trybu samolotowego, aby wyłączyć ten tryb.
- Upewnij się, że urządzenie Bluetooth nie znajduje się zbyt blisko innych urządzeń USB podłączonych do komputera. Nieekranowane urządzenia USB mogą zakłócać połączenia Bluetooth.
- Usuń urządzenie Bluetooth, a następnie dodaj je ponownie:
 1. Wybierz kolejno pozycje **Start → Ustawienia → Bluetooth i urządzenia → Urządzenia**.
 2. Wybierz **Więcej opcji** dla urządzenia Bluetooth, którego dotyczy problem.
 3. Wybierz pozycję **Usuń urządzenie**, aby usunąć urządzenie Bluetooth.
- 4. Wybierz obszar szybkich ustawień  po prawej stronie paska zadań.

Informacja: Upewnij się, że funkcja Bluetooth jest włączona zarówno na komputerze, jak i na urządzeniu Bluetooth. Upewnij się, że urządzenie jest wykrywalne.
- 5. W obszarze szybkich ustawień Bluetooth wybierz opcję **Zarządzaj urządzeniami Bluetooth (>)** aby rozwinąć sekcję.
- 6. Gdy urządzenie pojawi się na liście **Nowe urządzenia**, wybierz je, a następnie postępuj zgodnie z instrukcjami wyświetlanymi na ekranie.
- Uruchom narzędzie do rozwiązywania problemów z łącznością Bluetooth:
 1. Wybierz kolejno opcje **Start → Ustawienia → System → Rozwiązywanie problemów → Inne narzędzia do rozwiązywania problemów**.
 2. Znajdź sekcję Bluetooth, wybierz opcję **Uruchom**, a następnie wykonaj instrukcje wyświetlone na ekranie.
- Odinstaluj sterownik adaptera Bluetooth. System Windows automatycznie zainstaluje najnowszy sterownik.
 1. Wpisz `Device Manager` w polu wyszukiwania w systemie Windows.
 2. Wybierz pozycję **Menedżer urządzeń** na liście wyników. Zostanie otwarte okno Menedżera urządzeń.
 3. Wybierz ikonę strzałki > obok pozycji **Bluetooth**, aby rozwinąć sekcję.

4. Kliknij prawym przyciskiem myszy urządzenie Bluetooth, którego dotyczy problem, a następnie wybierz opcję **Odinstaluj urządzenie**.
5. W oknie Odinstaluj urządzenie potwierdź, że chcesz odinstalować to urządzenie z systemu, a następnie wybierz przycisk **Odinstaluj**.
6. Po odinstalowaniu sterownika uruchom ponownie komputer. System Windows automatycznie zainstaluje najnowszy sterownik.
7. Jeśli system Windows nie zainstaluje sterownika automatycznie, otwórz menedżer urządzeń i wybierz **Skanuj w poszukiwaniu zmian sprzętu** na pasku narzędzi (ikona lupy).

Jak zresetować swoje hasło systemu Windows

Jeśli nie pamiętasz hasła do konta systemu Windows, możesz spróbować następujących rozwiązań.

- Jeśli logujesz się do systemu Windows za pomocą adresu e-mail, masz konto Microsoft. Możesz zresetować hasło online:

1. Przejdź do strony resetowania hasła Microsoft z dowolnego innego urządzenia.
2. Wprowadź swój adres e-mail Microsoft i postępuj zgodnie z instrukcjami wyświetlanymi na ekranie.
3. Pojawi się prośba o potwierdzenie tożsamości za pomocą kodu zabezpieczającego, który zostanie wysłany na Twój alternatywny adres e-mail lub numer telefonu.
4. Po zresetowaniu użyj nowego hasła, aby zalogować się do laptopa.

Informacja: Aby to zadziałało, laptop musi mieć połączenie z Internetem.

- Jeśli logujesz się przy użyciu nazwy użytkownika, która nie używa adresu e-mail, masz konto lokalne. Wykonaj następujące czynności, aby zresetować hasło:

1. Użyj podpowiedzi do resetowania hasła:

Na ekranie logowania do systemu Windows wybierz **Opcje logowania**, a następnie wprowadź hasło. Jeśli pod polem hasła wyświetli się **Wskazówka dotycząca hasła**, może ona pomóc Ci przypomnieć sobie hasło.

Informacja: Ta funkcja jest dostępna tylko wtedy, gdy wcześniej ustawiono wskazówkę. Opcja ustawienia wskazówki dotyczącej hasła jest widoczna podczas tworzenia hasła do konta lokalnego.

2. Użyj wcześniej utworzonego dysku resetowania hasła:

Jeśli dysk resetowania hasła został utworzony, można podłączyć go do złącza zgodnego ze standardem USB w komputerze, a następnie postępować zgodnie z instrukcjami wyświetlanymi na ekranie, aby zresetować hasło.

Skąd mogę pobrać najnowsze sterowniki urządzeń oraz oprogramowania sprzętowego

- Lenovo Vantage lub Lenovo PC Manager
- Serwis www pomocy technicznej Lenovo: <https://support.lenovo.com>

Jak podzielić dysk na partycje

Zobacz <https://support.lenovo.com/solutions/ht503851>.

Nacisnąłem klawisz Copilot na klawiaturze, ale ani Copilot w Windows, ani Windows Search nie otworzyły się. Jaka może być potencjalna przyczyna?

Twoja wersja systemu operacyjnego Windows jest nieaktualna i nie zawiera niezbędnych składników oprogramowania. Zaktualizuj system operacyjny Windows do wersji 23H2 lub nowszej za pomocą usługi Windows Update i spróbuj ponownie.

Informacja: Aktualizacja do wersji 23H2 może nie być od razu dostępna na Twoim komputerze. Może być konieczne okresowe otwieranie witryny Windows Update i ręczne sprawdzanie dostępności aktualizacji w celu zainstalowania wersji 23H2, gdy stanie się ona dostępna dla Twojego komputera.

Zasoby samopomocy

Skorzystaj z następujących zasobów samopomocy, aby uzyskać więcej informacji o komputerze i rozwiązywaniu problemów.

Zasoby	Jak uzyskać dostęp?
Rozwiązywanie problemów i najczęściej zadawane pytania	<ul style="list-style-type: none">• https://www.lenovo.com/tips• https://forums.lenovo.com
Informacje o ułatwieniach dostępu	https://www.lenovo.com/accessibility
Resetowanie lub przywracanie systemu Windows	<ul style="list-style-type: none">• Korzystanie z opcji odzyskiwania Lenovo.<ol style="list-style-type: none">1. Odwiedź stronę https://support.lenovo.com/HowToCreateLenovoRecovery.2. Postępuj zgodnie z instrukcjami wyświetlanymi na ekranie.• Korzystanie z opcji odzyskiwania systemu Windows.<ol style="list-style-type: none">1. Odwiedź stronę https://pcsupport.lenovo.com.2. Wykryj model komputera lub wybierz go ręcznie.3. Wybierz opcję Troubleshoot & Diagnose (Rozwiązywanie i diagnozowanie problemów) i postępuj zgodnie z instrukcjami wyświetlanymi na ekranie.
Użyj oprogramowania Legion Space lub Lenovo PC Manager, aby: <ul style="list-style-type: none">• Pobrać i zainstalować najnowsze sterowniki i oprogramowanie sprzętowe.• Konfigurować ustawienia sprzętu.• Zdiagnozować problemy ze sprzętem komputera.• Sprawdzić status gwarancji komputera.	Użyj funkcji Windows Search.
Dokumentacja produktu: <ul style="list-style-type: none">• Ogólne uwagi o bezpieczeństwie i zgodności• <i>Podręcznik na temat bezpieczeństwa i gwarancji</i>• <i>Podręcznik konfiguracji</i>• <i>Ten podręcznik użytkownika</i>• <i>Regulatory Notice</i>	<ol style="list-style-type: none">1. Przejdź pod adres https://support.lenovo.com.2. Wykryj model komputera lub wybierz model ręcznie.3. Wybierz pozycję Guides & Manuals (Podręczniki) i odfiltruj żadaną dokumentację.

Zasoby	Jak uzyskać dostęp?
<p>Serwis WWW wsparcia Lenovo zawiera najnowsze informacje dotyczące wsparcia, między innymi:</p> <ul style="list-style-type: none"> • Sterowniki i oprogramowanie • Rozwiązania diagnostyczne • Gwarancja na produkt i usługi • Szczegóły produktu i części • Baza wiedzy i najczęściej zadawane pytania 	<p>Przejdź pod adres https://support.lenovo.com</p>
<p>Pomoc systemu Windows</p>	<ul style="list-style-type: none"> • Użyj opcji Uzyskaj pomoc lub Porady. • Użyj funkcji Windows Search. • Serwis WWW pomocy technicznej firmy Microsoft: https://support.microsoft.com

Ograniczona Gwarancja Lenovo

Produkty komputerowe Lenovo są objęte ograniczoną gwarancją. Warunki ogólne oraz przepisy gwarancyjne obowiązujące w poszczególnych krajach lub regionach są szczegółowo opisane w dokumencie [Ograniczona Gwarancja Lenovo](#). W przypadku wystąpienia w okresie gwarancyjnym problemów związanych z wadami materiałowymi i jakościowymi można skontaktować się z firmą Lenovo w celu skorzystania z usługi gwarancyjnej dostępnej w ramach jednego z następujących typów usług.

- Serwis polegający na dostarczeniu części (CRU)
- Serwis u klienta
- Serwis wysyłkowy lub kurierski
- Serwis z przyniesieniem przez klienta
- Serwis z wysyłką
- Serwis z wysyłką w obu kierunkach przez klienta

Informacja: Nie wszystkie rodzaje usług są dostępne dla każdego modelu komputera; ponadto dostępność usług zależy od lokalizacji geograficznej.

Serwis części wymienianej przez klienta (CRU)

Serwis części wymienianej przez klienta (CRU) to rodzaj usługi gwarancyjnej oferowanej przez Lenovo. Komponenty komputera Lenovo mogą – w zależności od stopnia trudności ich wymiany – zostać oznaczone przez Lenovo jako części wymieniane przez klienta (CRU). Jeśli część oznaczona przez Lenovo jako część wymieniana przez klienta (CRU) ulegnie uszkodzeniu w okresie gwarancyjnym i jeśli ten rodzaj usługi jest dostępny dla danego modelu produktu oraz lokalizacji, użytkownik może skorzystać z tego rodzaju usługi gwarancyjnej.

Jeśli użytkownik zamierza zainstalować CRU, Lenovo prześle CRU w tym celu. Od użytkownika może być wymagany zwrot uszkodzonej części zastąpionej przez CRU. Kiedy wymagany jest zwrot: (1) instrukcje zwrotu, opłacona etykieta wysyłkowa i pojemnik zostaną dołączone do zastępczej części CRU; oraz (2) użytkownik może zostać obciążony opłatą za wymianę CRU, w przypadku, gdy Lenovo nie otrzyma zwróconej wadliwej części CRU w ciągu trzydziestu (30) dni od wysłania zastępczego CRU do użytkownika. Szczegółowe informacje można znaleźć w dokumentacji [Ograniczonej Gwarancji Lenovo](#).

Komputer Lenovo może zawierać następujące typy części CRU:

Typ części wymienianej przez klienta (CRU)

Części CRU do samodzielnego montażu

Części CRU objęte usługą opcjonalną

Opis

Części, które mogą zostać zainstalowane lub łatwo wymienione przez samego klienta lub przeszkolonych serwisantów za dodatkową opłatą.

Części, które mogą zostać zainstalowane lub wymienione przez klientów posiadających wyższe umiejętności techniczne. Instalacja lub wymiana takich części może też zostać zrealizowana przez wykwalifikowanych serwisantów w ramach odpowiedniej gwarancji, jaką jest objęte urządzenie klienta.

CRU dla modelu produktów

Poniższa tabela wymienia części CRU i rodzaje CRU określone dla modelu posiadanego przez użytkownika.

Informacja: W niektórych krajach lub regionach obowiązują przepisy prawa i regulacje mające na celu ochronę prawa klientów do samodzielnego serwisowania produktu zarówno w okresie gwarancyjnym, jak i po jego upływie. Części CRU dla danego modelu zostały oznaczone wyłącznie na potrzeby świadczenia usług gwarancyjnych; nie ma to wpływu na ustawowe prawa klientów. Części niesklasyfikowane jako części wymieniane przez klienta (CRU) nie kwalifikują się do serwisu części wymienianej przez klienta (CRU), zgodnie z obowiązującymi przepisami i regulacjami mogą jednak być wymieniane przez klientów.

Część	Części CRU do samodzielnego montażu	Części CRU objęte usługą opcjonalną
Kabel zasilający*	X	
Zasilacz*	X	

* w wybranych modelach

Uwagi:

- Instrukcja wymiany części CRU znajduje się w co najmniej jednej z poniższych publikacji i może zostać przekazana od Lenovo w dowolnym momencie na żądanie użytkownika.

Podręcznik użytkownika dla produktu

drukowane publikacje dołączone do produktu

- Wymiany wszelkich części niewymienionych powyżej, w tym wbudowanego akumulatora, powinien dokonać przez wykwalifikowanego technika uprawnionego do napraw. Jeśli wymiany dokonuje użytkownik, musi dokładnie przestrzegać wszystkich instrukcji dostarczonych przez Lenovo. Aby uzyskać więcej informacji, możesz także znaleźć autoryzowane punkty napraw Lenovo, odwiedzając stronę <https://support.lenovo.com/partnerlocation>.

Witryna internetowa pomocy technicznej Lenovo

[Witryna internetowa pomocy technicznej Lenovo](#) zapewnia dostęp do narzędzi i zasobów, które pozwalają sprawdzić stan gwarancji, kupić części i usługi oraz samodzielnie rozwiązać problemy techniczne. Można w niej znaleźć także łącza umożliwiające dostęp do dodatkowej pomocy technicznej i wsparcia Lenovo.

Aby uzyskać dostęp do narzędzi i zasobów dotyczących tego modelu komputera, na stronie głównej wybierz z kategorii produktów opcję **PC**. Następnie przejdź na stronę pomocy technicznej konkretnego modelu produktu, wprowadzając nazwę produktu, wybierając model produktu z listy lub zezwalając witrynie na automatyczne wykrycie produktu.

Spoleczność pomocy technicznej Lenovo

[Spoleczność pomocy technicznej Lenovo](#) to forum internetowe, w skład którego wchodzi szereg podspołeczności poświęconych podmarkom i określonym kategoriom produktów. Umożliwia klientom dzielenie się wiedzą i omawianie problemów, których mogą doświadczać. Jeśli napotkasz problem z produktem, możesz poszukać rozwiązania lub zadać pytanie w ramach społeczności. Korzystając z rozwiązania tłumaczeniowego opartego na technologii AI, można tworzyć i wyświetlać treści ze Społeczności Lenovo w dwudziestu jeden różnych językach, a liczba ta może jeszcze wzrosnąć.

Strona główna Społeczności oferuje intuicyjną nawigację. Można wybrać grupę produktów, a następnie zawęzić wybór do podkategorii i nazwy produktu odpowiadającej konkretnemu urządzeniu. Przeglądanie i wyszukiwanie treści nie wymaga konta. Jednorazowe utworzenie wpisu gościnnego jest możliwe bez rejestracji; utworzenie konta społeczności z identyfikatorem [Lenovo ID](#) zapewnia jednak pełny dostęp i większe możliwości. Przed opublikowaniem wpisu zalecamy zapoznanie się z Wytycznymi dotyczącymi korzystania ze Społeczności, które wyjaśniają, jak wyszukiwać informacje, publikować wpisy i utrzymywać pełne szacunku interakcje.

Informacja: Należy pamiętać, że choć przedstawiciele Lenovo mogą uczestniczyć w dyskusjach, odpowiadając na pytania, Społeczność ta jest przede wszystkim platformą zrzeszającą użytkowników i nie stanowi oficjalnego kanału pomocy technicznej. Większość rozwiązań jest dostarczana przez użytkowników z całego świata. Jako że produkty i usługi różnią się w zależności od kraju i regionu, zalecamy zachowanie ostrożności względem rozwiązań udostępnianych na forum — warto starannie je analizować i weryfikować pod kątem zgodności z własnym produktem i objawami.

Wsparcie ze strony producenta systemu operacyjnego

W praktyce nie można używać komputera bez jego systemu operacyjnego. Producent systemu operacyjnego udostępnia oficjalne i zazwyczaj najbardziej kompleksowe informacje o nim.

Windows 11 to system operacyjny opracowany przez Microsoft®. Jeśli napotkasz jakiegokolwiek problemy lub chcesz dowiedzieć się więcej o Windows 11, możesz odwiedzić [oficjalną stronę wsparcia Microsoft dla Windows](#).

Kontakt telefoniczny z firmą Lenovo

Jeśli nie udało się rozwiązać problemu i nadal potrzebujesz pomocy, zadzwoń do Centrum wsparcia dla klientów Lenovo.

Zanim się skontaktujesz z firmą Lenovo

Zanim się skontaktujesz z firmą Lenovo, zapisz informacje o produkcie i szczegóły dotyczące problemu.

Informacje o produkcie	Objawy problemu i dotyczące go szczegóły
<ul style="list-style-type: none"> Nazwa produktu Typ i numer modelu komputera 	<ul style="list-style-type: none"> Na czym polega problem? Czy występuje zawsze, czy tylko sporadycznie? Komunikat o błędzie lub kod błędu Jakiego systemu operacyjnego używasz? Jakiej wersji? Jakie aplikacje były uruchomione w chwili wystąpienia problemu? Czy problem można odtworzyć? Jeśli tak, to w jaki sposób?

Informacja: Nazwę produktu i numer seryjny zazwyczaj można znaleźć w dolnej części komputera, na jego etykiecie lub obudowie.

Centrum wsparcia dla klientów Lenovo

Podczas okresu gwarancyjnego możesz zadzwonić do Centrum wsparcia dla klientów Lenovo, aby uzyskać pomoc.

Numery telefonów

Listę telefonów do pomocy technicznej Lenovo w swoim kraju lub regionie można znaleźć pod adresem

<https://pcsupport.lenovo.com/supportphonenumber>.

Informacja: Numery telefonów mogą ulec zmianie bez powiadomienia. Jeśli nie ma tam numeru dla danego kraju lub regionu, skontaktuj się ze sprzedawcą lub przedstawicielem Lenovo ds. marketingu.

Usługi dostępne w okresie gwarancyjnym

- Określanie problemów — do dyspozycji jest przeszkolony personel, który pomaga w określaniu problemów ze sprzętem i w podejmowaniu decyzji o niezbędnych działaniach mających na celu usunięcie problemu.
- Naprawa sprzętu firmy Lenovo – jeśli przyczyną problemu jest sprzęt objęty gwarancją firmy Lenovo, dostępny jest przeszkolony personel, który zapewnia odpowiedni zakres serwisu.
- Zarządzanie zmianami serwisowymi — sporadycznie mogą wystąpić zmiany, których wprowadzenie jest wymagane po sprzedaży produktu. Firma Lenovo lub autoryzowany przez nią reseler zapewni wprowadzenie wybranych zmian serwisowych (Engineering Changes — EC), które mają zastosowanie do danego sprzętu.

Nieobejmowane usługi

- wymianę lub instalowanie części innych niż wyprodukowane przez firmę Lenovo lub nieobjętych gwarancją firmy Lenovo;
- identyfikacji źródeł problemów z oprogramowaniem;
- Konfigurowanie oprogramowania sprzętowego podczas instalacji lub uaktualniania
- Zmiana, modyfikacja lub aktualizacja sterowników urządzeń
- instalowania i obsługi sieciowego systemu operacyjnego (network operating system — NOS);
- Instalowanie i obsługa programów

Warunki Ograniczonej Gwarancji mające zastosowanie do produktu sprzętowego Lenovo podano w sekcji „Informacje dotyczące gwarancji” w *Podręczniku na temat bezpieczeństwa i gwarancji* dołączonym do komputera.

Zakup dodatkowych usług

W okresie gwarancyjnym oraz po nim możesz nabyć dodatkowe usługi od firmy Lenovo pod adresem

<https://pcsupport.lenovo.com/warrantyupgrade>.

Dostępność tych usług oraz ich nazewnictwo są różne w poszczególnych krajach i regionach.

Rozdział 5. Komputer a ułatwienia dostępu

Komputery to potężne urządzenia komputerowe ogólnego przeznaczenia, z których wiele osób korzysta w celu uzyskiwania dostępu do informacji, komunikowania się ze znajomymi, zdobywania wykształcenia, prowadzenia badań i wykonywania zadań służbowych. Zależność ta rozciąga się na osoby z wadami wzroku, słuchu, ograniczeniami funkcji poznawczych lub ruchowych, a także osoby, których zdolności mogą ulec pogorszeniu z powodu choroby lub postępującego wieku.

W tym rozdziale omówiono funkcje ułatwień dostępu dostępne na komputerze Lenovo, w tym zarówno komponenty sprzętowe, jak i te dostępne w ramach preinstalowanego systemu operacyjnego. Dzięki wiedzy na temat dostępnych funkcji ułatwień dostępu oraz sposobu ich aktywowania i konfigurowania można zwiększyć użyteczność komputera dla osób niepełnosprawnych.

Funkcje ułatwień dostępu sprzętu komputerowego

Komputery Lenovo są projektowane z myślą o ułatwieniach dostępu. W całym procesie projektowania priorytetowo traktowane są osoby niepełnosprawne, a w toku projektowania sprzętu wdrażane są najlepsze praktyki branżowe.

Złącza USB do podłączania urządzeń obsługujących technologie wspomagające

Na rynku dostępnych jest kilka rodzajów obsługujących technologie wspomagające urządzeń, które można podłączyć do komputera w celu ułatwienia dostępu do niego oraz do jego funkcjonalności. Na przykład monitor brajlowski z możliwością odświeżania to obsługujące technologie wspomagające urządzenie, które umożliwia korzystanie z komputera osobom niesłyszącym i niewidomym. Po jego podłączeniu do komputera monitor brajlowski z możliwością odświeżania może współpracować ze zgodnym czytnikiem ekranu, umożliwiając dotykowe odczytywanie danych wyjściowych w postaci znaków brajlowskich. Osoby niewidome, które zostały przeszkolone w zakresie czytania alfabetu Braille'a, mogą przesuwać palcami po ekranie, aby zrozumieć informacje prezentowane na komputerze.

Wiele urządzeń obsługujących technologie wspomagające wykorzystuje na potrzeby łączności technologię USB. Większość komputerów Lenovo jest wyposażona w co najmniej jedno złącze USB, które jest zgodne z odpowiednimi specyfikacjami USB i jest zgodne wstecznie. Komputer Lenovo może być wyposażony w złącze USB Standard-A, złącze USB Type-C lub oba te złącza. Jeśli typ wtyczki urządzenia obsługującego technologie wspomagające nie jest zgodny ze złączem USB w komputerze, można łatwo rozwiązać ten problem, kupując adapter USB i używając go na potrzeby podłączenia odpowiedniego urządzenia.

Ułatwienia dostępu dotyczące klawiatury

Dla wielu użytkowników komputerów klawiatura służy jako główne urządzenie wejściowe. Klawiatury Lenovo, zarówno zintegrowane, jak i dostarczane oddzielnie z komputerami, są projektowane i produkowane z myślą o ułatwieniach dostępu. W tej sekcji omówiono funkcje ułatwień dostępu klawiatury Lenovo, korzystanie z których niesie ze sobą korzyści dla wszystkich użytkowników, w tym osób niepełnosprawnych.

Układ klawiatury

W klawiaturach Lenovo klawisze liter mają układ QWERTY stanowiący standard dla urządzeń wejściowych wyposażonych w klawisze alfabetyczne. Klawisze F i J mają wypukłości, dzięki czemu można je odróżnić od pozostałych klawiszy. Ta funkcja służy jako pomoc orientacyjna dla osób

zajmujących się zawodowo pisaniem na maszynie lub stenotypią, umożliwiając tym osobom ułożenie palców na klawiszach bez patrzenia na nie. Niektóre klawiatury Lenovo są wyposażone w oddzielną klawiaturę numeryczną. Klawisze numeryczne są uporządkowane w czterech rzędach i trzech kolumnach, ułożonych w kolejności rosnącej od lewej do prawej i od dołu do góry. Dodatkowo w klawiaturze numerycznej wykorzystano wypukłość na klawiszu 5, dzięki czemu jest on wyczuwalny dotykowo.

Standardowe klawisze modyfikacji

Klawiatury Lenovo są wyposażone w standardowe, charakterystyczne dla komputerów PC klawisze modyfikacji, w tym:

- klawisz alt
- klawisz ctrl
- klawisz shift
- klawisz z logo systemu Windows

Klawisze te są powszechnie używane jako klawisze modyfikacji na potrzeby skrótów klawiaturowych w systemie operacyjnym i innych aplikacjach.

Klawisz tab

Klawisz tab znajduje się w lewej skrajnej części klawiatury. W przypadku systemów operacyjnych, aplikacji i dokumentów internetowych, które zostały zaprojektowane z myślą o ułatwieniach dostępu, użytkownicy mogą naciskać klawisz tab (przełączanie do przodu) oraz kombinację klawiszy alt + tab (przełączanie wstecz), aby przechodzić między elementami interaktywnymi.

Klawisze dostępu

Wiele klawiatur Lenovo jest wyposażonych w umiejscowione w górnym rzędzie klawisze dostępu, które umożliwiają wygodne korzystanie z często używanych ustawień.

Klawisze fn i fnlock

Klawisz fn to klawisz modyfikacji zdefiniowany przez Lenovo. Może być używany z klawiszami dwufunkcyjnymi z górnego rzędu klawiszy w celu przełączania ich funkcji. Można go również używać z kilkoma innymi klawiszami w celu uzyskania dostępu do ustawień zdefiniowanych przez Lenovo.

Klawisz fnlock to przełącznik, który można włączać i wyłączać, naciskając kombinację klawiszy fn + esc. Zamiast przytrzymywać naciśnięty klawisz fn, aby przełączać funkcjonalność klawiszy dwufunkcyjnych, można włączyć przełącznik fnlock. Ta funkcja umożliwia użytkownikom dostęp zarówno do funkcji klawiszy dostępu, jak i klawiszy funkcyjnych, bez konieczności jednoczesnego naciśnięcia dwóch klawiszy.

Podświetlenie klawiatury

Wiele klawiatur Lenovo jest wyposażonych w podświetlenie, które ułatwia korzystanie z klawiatury w warunkach słabego oświetlenia. Podświetleniem można sterować, naciskając kombinację klawiszy fn + spacja.

Urządzenia biometryczne

Niektóre komputery Lenovo są wyposażone w urządzenia biometryczne, które ułatwiają łatwe i bezpieczne uwierzytelnianie. Jeśli Twój komputer jest wyposażony w diodę LED na podczerwień oraz kamerę na podczerwień, możesz włączyć rozpoznawanie twarzy w systemie Windows 11. Ponadto na komputerach z czytnikiem linii papilarnych do uwierzytelniania można używać linii papilarnych. Uwierzytelnianie biometryczne może być szczególnie przydatne dla użytkowników, którzy mają trudności z wpisywaniem haseł.

Informacja: W czasie korzystania z urządzeń biometrycznych do uwierzytelniania urządzenia te nie są jedyną dostępną metodą uwierzytelniania. Jeśli uwierzytelnianie biometryczne nie powiedzie się, możesz użyć hasła lub kodu PIN, aby zalogować się do systemu Windows.

Funkcje ułatwień dostępu systemu Windows 11

System operacyjny to kluczowy element oprogramowania zainstalowanego na komputerze. Odgrywa istotną rolę w zapewnieniu podstawowej funkcjonalności komputera i zapewnia interfejs użytkownika, różne narzędzia do zarządzania systemem oraz podstawowe oprogramowanie, w którym można zainstalować dodatkowe specjalistyczne aplikacje.

Microsoft Windows 11 to nowoczesny system operacyjny, który jest preinstalowany na wielu komputerach Lenovo. Zapewnia dostęp do szerokiej gamy funkcji ułatwień dostępu przeznaczonych dla osób z różnymi niepełnosprawnościami. W tej sekcji opisano funkcje ułatwień dostępu dostępne w systemie Windows 11, wyjaśniono, jak je aktywować, oraz omówiono korzyści, jakie te funkcje zapewniają.

Uwagi: Następujące funkcje ułatwień dostępu systemu Windows zostały przetestowane i potwierdzone, że zapewniają swoje podstawowe funkcje na komputerach Lenovo dostarczanych z preinstalowanym systemem Windows 11.

- Narrator
- Lupa

Konfigurowanie funkcji ułatwień dostępu w aplikacji Ustawienia

W systemie Windows 11 w aplikacji Ustawienia dostępna jest dogodnie umiejscowiona sekcja służąca aktywacji i konfiguracji wszystkich funkcji ułatwień dostępu. Dostęp do tej sekcji można uzyskać, wybierając kolejno pozycje **Start** → **Ustawienia** → **Ułatwienia dostępu**. Aby uzyskać szybki dostęp do tego interfejsu, można także użyć skrótu klawiaturowego, naciskając klawisz z logo systemu Windows + U.

Narrator

Narrator to wbudowana w system Windows 11 aplikacja do odczytu zawartości ekranu. Może odczytywać użytkownikom zawartość ekranu na głos, a także akceptować dane wejściowe z klawiatury, umożliwiając osobom z wadami wzroku efektywne poruszanie się po systemie Windows 11, korzystanie z aplikacji i przeglądanie zasobów Internetu.

Uruchamianie i zatrzymywanie działania narzędzia Narrator

Działanie narzędzia Narrator można rozpoczynać i zatrzymywać, wybierając przycisk przełącznika narzędzia Narrator w dogodnie umiejscowionej sekcji Ułatwienia dostępu w aplikacji Ustawienia. Aby uzyskać szybki dostęp zarówno do funkcji uruchamiania, jak i zatrzymywania, można także użyć skrótu klawiaturowego, naciskając klawisz z logo systemu Windows + ctrl + enter.

Dostosowywanie narzędzia Narrator

Narzędzie Narrator zapewnia dostęp do różnych elementów sterujących, które umożliwiają dostosowanie narzędzia do własnych preferencji. Można na przykład zainstalować dodatkowe głosy używane na potrzeby zamiany tekstu na mowę oraz wybrać preferowany głos dla narzędzia Narrator. Istnieje również możliwość dostosowania poziomu rozpoznawania, aby wybrać typ treści do odczytywania. Wszystkie ustawienia narzędzia Narrator są zlokalizowane w dogodnie położonej sekcji Ułatwienia dostępu w aplikacji Ustawienia. Aby uzyskać szybki dostęp do tych ustawień, można dodatkowo użyć skrótu klawiaturowego, naciskając klawisz z logo systemu Windows + ctrl + N.

Dostosowywanie rozmiarów tekstu, stosowanie motywu o wysokim kontraście i używanie narzędzia Lupa

Osobom, które mają trudności z wyraźnym widzeniem tekstu na ekranie, system Windows zapewnia możliwość dostosowania rozmiaru tekstu, zastosowania motywu o wysokim kontraście i korzystania z narzędzia Lupa.

Dostosowywanie rozmiaru tekstu

Jeśli tekst na ekranie jest zbyt mały, aby można było go odczytać, można zwiększyć rozmiar tekstu wyświetlanego w systemie Windows i innych aplikacjach.

- Krok 1. Wybierz kolejno pozycje **Start** → **Ustawienia** → **Ułatwienia dostępu** → **Rozmiar tekstu**.
- Krok 2. Użyj suwaka i okienka podglądu, aby wybrać rozmiar, który odpowiada Twoim potrzebom, a następnie wybierz pozycję **Zastosuj**.

Stosowanie motywu o wysokim kontraście

Osoby niedowidzące mogą korzystać w systemie Windows 11 z kontrastowych motywów, które zwiększają czytelność tekstu dzięki zastosowaniu koloru tła, który znacząco kontrastuje z tekstem.

- Krok 1. Wybierz kolejno pozycje **Start** → **Ustawienia** → **Ułatwienia dostępu** → **Motywy kontrastu**.
- Krok 2. Wybierz jedną z opcji z listy rozwijanej **Motywy kontrastu**, a następnie wybierz pozycję **Zastosuj**.

Aby wyjść z motywu kontrastu, wybierz z listy rozwijanej opcję **Brak**. Skrót klawiaturowy do włączania i wyłączania motywu kontrastu to lewy alt + lewy shift + prt sc.

Włączanie narzędzia Lupa

Możesz włączyć narzędzie Lupa systemu Windows 11, aby powiększyć cały ekran lub jego określone obszary, dzięki czemu tekst i obrazy będą lepiej widoczne.

- Krok 1. Wybierz kolejno pozycje **Start** → **Ustawienia** → **Ułatwienia dostępu** → **Lupa**.
- Krok 2. Wybierz przełącznik, aby włączyć lub wyłączyć narzędzie Lupa.

Skróty klawiaturowe służące do włączania i wyłączania narzędzia Lupa to odpowiednio klawisz z logo systemu Windows + znak plus (+) i klawisz z logo systemu Windows + esc. Gdy jest włączone narzędzie Lupa, można używać kombinacji klawisza z logo systemu Windows + odpowiednio znaku plus (+) lub minus (-), aby powiększać i pomniejszać obraz.

Klawisze trwałe

System Microsoft Windows zapewnia dostęp do wielu skrótów klawiaturowych, które wymagają od użytkownika przytrzymania klawisza modyfikacji (takiego jak shift, ctrl, alt lub klawisz z logo systemu Windows) przed naciśnięciem co najmniej jednego dodatkowego klawisza. Choć skróty te zapewniają znaczną wygodę dla wielu użytkowników, korzystanie z nich może jednak stanowić wyzwanie dla osób, które mają trudności z przytrzymaniem wielu klawiszy jednocześnie.

Klawisze trwałe to dostępna w systemie Windows funkcja ułatwień dostępu, po włączeniu której możliwe jest naciskanie klawiszy po kolei w celu aktywacji funkcji skrótów. Na przykład, zamiast przytrzymywać jednocześnie klawisze ctrl i C, użytkownicy mogą nacisnąć te klawisze jeden po drugim, aby skopiować tekst do schowka.

Aby włączyć funkcję Klawisze trwałe, naciśnij klawisz shift pięć razy w krótkich odstępach czasu. Gdy zostanie wyświetlone okno dialogowe potwierdzenia, wybierz opcję **Tak**; aby wyłączyć funkcję

Klawisze trwale, ponownie naciśnij klawisz shift pięć razy i wybierz opcję **Nie**, gdy zostanie wyświetlony monit.

Ułatwiony dostęp do dokumentacji użytkownika

Dokumentacja zawierająca instrukcje użytkowania produktu, w tym jego funkcji ułatwień dostępu, jest dostępna w witrynie wsparcia Lenovo w powszechnie wykorzystywanych formatach (takich jak HTML i PDF). Podczas tworzenia dokumentacji przestrzega się szeregu branżowych standardów i najlepszych praktyk, aby zapewnić, że treść jest przydatna dla jak najszerszego grona odbiorców. Dodatkowo wykorzystywane są zautomatyzowane narzędzia testowe do identyfikacji problemów, które mogą utrudniać dostęp do informacji. Tego rodzaju błędy są rozwiązywane w zakresie dopuszczalnym przez powszechnie dostępne technologie.

Funkcje ułatwień dostępu dokumentacji użytkownika

Dzięki zgodności z branżowymi normami i najlepszymi praktykami dokumentacja firmy Lenovo zapewnia liczne funkcje ułatwiające postrzeganie i zrozumienie jej zawartości. Ponadto kilka z tych funkcji zostało specjalnie zaprojektowanych, aby zapewnić użytkownikom urządzeń obsługujących technologie wspomagające dostęp do informacji porównywalnych z tymi, które są dostępne dla osób, które z takich urządzeń nie korzystają.

Dostrzegalna treść

Treści tekstowe prezentowane są przy użyciu popularnych i łatwych do odczytania czcionek. Kolory tekstu silnie kontrastują z tłem. Elementom nietekstowym, takim jak grafiki i filmy, które przekazują ważne informacje, towarzyszą alternatywne opisy tekstowe. Użytkownicy z wadami wzroku mogą korzystać z czytników ekranu, aby uzyskać dostęp do informacji porównywalnych z tymi, które są dostępne dla użytkowników widzących.

Zrozumiałe treści

W ujęciu wizualnym dokumentacja ma dobrze zorganizowany, prosty układ. Zawiera również ukryte znaczniki, tagi lub inne oznaczenia i powiązane z nimi informacje, które przechowują strukturę treści i które mogą być wykorzystywane programowo przez technologie wspomagające do prezentowania tej struktury użytkownikom.

Obsługiwane treści

Dokumentacja zawiera wykorzystywane w branży standardowe znaczniki do podziału na sekcje i elementy interaktywne, takie jak tytuły, nagłówki, różne komponenty strukturalne, łącza, przyciski i pola wejściowe. Użytkownicy czytników ekranu mogą korzystać ze standardowych klawiszy modyfikacji na klawiaturze, aby efektywnie poruszać się po dokumentacji i wchodzić z nią w interakcje.

Testowanie ułatwień dostępności dokumentacji

Dokumentacja Lenovo jest przed oficjalnym wydaniem testowana za pomocą zautomatyzowanych narzędzi w celu oceny jej zgodności z wymogami dotyczącymi ułatwień dostępu. Dokumenty HTML są oceniane pod kątem zgodności z kryteriami określonymi w treści dokumentu *Web Content Accessibility Guidelines* (WCAG), czyli wytycznych dla dostępności treści internetowych — powszechnie akceptowanym zestawie standardów opracowanych w celu zwiększenia dostępności dokumentów internetowych poprzez stosowanie ułatwień dostępu. W tym samym celu dokumenty PDF są poddawane ocenie pod kątem dostępności za pomocą narzędzia do sprawdzania ułatwień dostępu w programie Adobe Acrobat. Zautomatyzowane narzędzia do testowania pomagają zidentyfikować elementy dokumentu, które mogą stanowić wyzwanie podczas renderowania przez czytniki ekranu i inne urządzenia obsługujące technologie wspomagające. Problemy w zakresie

niedostatecznej dostępności, które zostaną zidentyfikowane przez te zautomatyzowane narzędzia, są następnie analizowane ręcznie i w razie potrzeby korygowane.

Dodatek A. Uwagi i znaki towarowe

Uwagi

Firma Lenovo może nie oferować w niektórych krajach produktów, usług lub opcji omawianych w niniejszej publikacji. Informacje o produktach i usługach dostępnych w danym kraju można uzyskać od lokalnego przedstawiciela firmy Lenovo. Odwołanie do produktu, programu lub usługi firmy Lenovo nie oznacza, że można użyć wyłącznie tego produktu, programu lub usługi. Zamiast nich można zastosować ich odpowiednik funkcjonalny pod warunkiem, że nie narusza to praw własności intelektualnej firmy Lenovo. Jednakże cała odpowiedzialność za ocenę przydatności i sprawdzenie działania produktu, programu lub usługi, pochodzących od innego producenta, spoczywa na użytkowniku.

Firma Lenovo może mieć patenty lub złożone wnioski patentowe na towary i usługi, o których mowa w niniejszej publikacji. Przedstawienie tej publikacji nie daje żadnych uprawnień licencyjnych do tychże patentów. Pisemne zapytania w sprawie licencji można przysyłać na adres:

Lenovo (United States), Inc.

8001 Development Drive

Morrisville, NC 27560

U.S.A.

Attention: Lenovo Director of Licensing

LENOVO DOSTARCZA TĘ PUBLIKACJĘ W TAKIM STANIE, W JAKIM SIĘ ZNAJDUJE („AS IS”) BEZ UDZIELANIA JAKICHKOLWIEK GWARANCJI (W TYM TAKŻE RĘKOJMI), WYRAŻNYCH LUB DOMNIEMANYCH, A W SZCZEGÓLNOŚCI DOMNIEMANYCH GWARANCJI PRZYDATNOŚCI HANDLOWEJ, PRZYDATNOŚCI DO OKREŚLONEGO CELU ORAZ GWARANCJI, ŻE PUBLIKACJA NIE NARUSZA PRAW STRON TRZECICH. Ustawodawstwa niektórych krajów nie dopuszczają zastrzeżeń dotyczących gwarancji wyraźnych lub domniemanych w odniesieniu do pewnych transakcji; w takiej sytuacji powyższe zdanie nie ma zastosowania.

Informacje te są okresowo aktualizowane, a zmiany zostaną ujęte w kolejnych wydaniach tej publikacji. Aby lepiej świadczyć swe usługi, Lenovo zastrzega sobie prawo do ulepszania i/lub modyfikowania produktów i oprogramowania opisanych w podręcznikach dołączonych do komputera oraz treści samych podręczników w dowolnym czasie, bez powiadamiania.

Interfejs oraz funkcje oprogramowania oraz konfiguracji sprzętu opisane w podręcznikach dołączonych do komputera mogą różnić się od faktycznej konfiguracji zakupionego komputera. Informacje o konfiguracji produktu znaleźć można w odpowiedniej umowie (o ile taką zawarto), na liście pakunkowej produktu lub uzyskać od sprzedawcy. Firma Lenovo ma prawo do stosowania i rozpowszechniania informacji przysłanych przez użytkownika w dowolny sposób, jaki uzna za właściwy, bez żadnych zobowiązań wobec ich autora.

Produkty opisane w niniejszym dokumencie nie są przeznaczone do zastosowań związanych z wszczepieniami lub podtrzymywaniem życia, gdzie niewłaściwe funkcjonowanie może spowodować uszczerbek na zdrowiu lub śmierć. Informacje zawarte w niniejszym dokumencie pozostają bez wpływu na dane techniczne produktów oraz gwarancje firmy Lenovo. Żadne z postanowień niniejszego dokumentu nie ma charakteru wyraźnej lub domniemanej licencji czy zabezpieczenia bądź ochrony przed roszczeniami w ramach praw własności intelektualnej firmy Lenovo lub stron trzecich. Wszelkie zawarte tu informacje zostały uzyskane w konkretnym środowisku i mają charakter ilustracyjny. Wyniki osiągnięte w innych środowiskach operacyjnych mogą być odmienne.

Firma Lenovo ma prawo do stosowania i rozpowszechniania informacji przysłanych przez użytkownika w dowolny sposób, jaki uzna za właściwy, bez żadnych zobowiązań wobec ich autora.

Wszelkie wzmianki w niniejszej publikacji na temat stron internetowych innych firm zostały wprowadzone wyłącznie dla wygody użytkownika i w żadnym wypadku nie stanowią zachęty do ich odwiedzania. Materiały dostępne na tych stronach nie wchodzi w skład materiałów opracowanych do tego produktu firmy Lenovo, a użytkownik może korzystać z nich na własną odpowiedzialność.

Wszelkie dane dotyczące wydajności zostały zebrane w kontrolowanym środowisku. Dlatego też rezultaty osiągnięte w innych środowiskach operacyjnych mogą być inne. Niektóre pomiary mogły być dokonywane na systemach będących w fazie rozwoju i nie ma gwarancji, że pomiary te wykonane na ogólnie dostępnych systemach dadzą takie same wyniki. Niektóre z pomiarów mogły być estymowane przez ekstrapolację. Rzeczywiste wyniki mogą być inne. Użytkownicy powinni we własnym zakresie sprawdzić odpowiednie dane dla ich środowiska.

Właścicielem praw autorskich do niniejszego dokumentu jest firma Lenovo. Nie jest on objęty żadną licencją „open source”, w tym żadnymi umowami dotyczącymi systemu Linux, które mogą towarzyszyć oprogramowaniu uwzględnionemu w tym produkcie. Lenovo może aktualizować ten dokument w dowolnym czasie bez powiadomienia.

W celu uzyskania najnowszych informacji lub w przypadku pytań lub uwag, skontaktuj się z lub odwiedź serwis WWW firmy Lenovo:

<https://support.lenovo.com>

Znaki towarowe

Lenovo, logo Lenovo i IdeaPad są znakami towarowymi firmy Lenovo. Microsoft, Windows i Windows Hello są znakami towarowymi grupy Microsoft. DisplayPort jest znakiem towarowym Video Electronics Standards Association. Terminy HDMI, HDMI High Definition Multimedia Interface oraz logo HDMI są znakami towarowymi lub zarejestrowanymi znakami towarowymi HDMI Licensing Administrator, Inc. w Stanach Zjednoczonych i innych krajach. Wi-Fi i Miracast są zarejestrowanymi znakami towarowymi firmy Wi-Fi Alliance. USB Type-C jest zastrzeżonym znakiem towarowym USB Implementers Forum. Wszelkie inne znaki towarowe należą do odpowiednich właścicieli.