

**SAMSUNG**

# PODREČZNIK UŻYTKOWNIKA

SM-S942B/DS  
SM-S947B/DS  
SM-S948B/DS

Polish. 02/2026. Rev.1.0

[www.samsung.pl](http://www.samsung.pl)  
[www.samsung.com](http://www.samsung.com)

# Spis treści

## Wprowadzenie

- 5 Układ i funkcje urządzenia
- 13 Ładowanie baterii
- 18 Karta nano-SIM i eSIM
- 21 Włączanie i wyłączanie urządzenia
- 22 Konfiguracja wstępna
- 22 Korzystanie z sieci
- 22 Konto Samsung
- 23 Przenoszenie danych z poprzednio używanego urządzenia (Smart Switch)
- 24 Informacje o działaniu ekranu
- 31 Panel powiadomień
- 32 Panel szybkich ustawień
- 34 Zrzut z ekranu i nagrywanie ekranu
- 36 Wprowadzanie tekstu
- 38 Wyodrębnianie tekstu

## Aplikacje i funkcje

- 39 Instalowanie lub odinstalowywanie aplikacji
- 40 Galaxy AI
- 50 Rysik S Pen (Galaxy S26 Ultra)
- 57 Telefon
- 61 Kontakty
- 64 Aparat
- 79 Galeria
- 84 Bixby
- 85 Wiele okien (Korzystanie z wielu aplikacji jednocześnie)

- 86 Samsung Internet
- 87 Samsung Wallet
- 89 Samsung Health
- 89 Notatki Samsung
- 93 Samsung Members
- 93 Samsung Kids
- 94 Samsung Global Goals
- 94 Samsung TV Plus
- 94 Samsung Find
- 95 Samsung Shop
- 95 Samsung News
- 96 Galaxy Store
- 97 Galaxy Wearable
- 97 PENUP (Galaxy S26 Ultra)
- 98 Kalendarz
- 98 Reminder
- 99 Dyktafon
- 100 Moje pliki (Sprawdzanie i zarządzanie plikami)
- 100 Zegar
- 100 Kalkulator
- 101 Pogoda
- 102 Gaming Hub
- 103 Game Booster (Konfiguracja środowiska gry)
- 105 SmartThings
- 106 Udostępnianie zawartości
- 107 Music Share

- 108 Smart View (Powielenie na ekranie telewizora)
- 109 Samsung DeX
- 111 Aplikacje Google

## Ustawienia

- 112 Wstęp
- 112 Zaloguj się do Galaxy
- 112 Połączenia
  - 114 Wi-Fi
  - 115 Bluetooth
  - 117 NFC i płatności bezdotykowe
  - 118 Oszczędzanie danych
  - 118 Sieci dozwolone dla aplikacji
  - 118 Router Wi-Fi
  - 119 Więcej ustawień połączeń
- 121 Podłączone urządzenia
- 122 Galaxy AI
- 122 Tryby i procedury
  - 122 Używanie trybów
  - 123 Wykorzystywanie rutyn
- 124 Dźwięki i wibracja
  - 125 Jakość dźwięku i efekty
  - 125 Osobny dźwięk aplikacji
- 126 Powiadomienia
- 126 Wyświetlacz
  - 128 Płynność ruchu
  - 128 Zmiana trybu ekranu lub dostosowywania koloru wyświetlacza
- 129 Bateria
- 130 Tapeta i styl
- 131 Motywy

- 131 Ekran startowy
- 132 Ekran blokady i AOD
  - 133 Rozszerzone odblokowanie
  - 133 Always On Display (Wyświetlanie informacji, gdy ekran jest wyłączony)
- 134 Bezpieczeństwo i prywatność
  - 135 Rozpoznawanie twarzy
  - 137 Rozpoznawanie odcisków palców
  - 139 Bezpieczne połączenie Wi-Fi
  - 140 Mój sejf
  - 143 Samsung Pass
- 144 Lokalizacja
- 145 Bezpieczeństwo i syt. awaryjne
- 146 Konta i kopia zapasowa
  - 146 Samsung Cloud
- 147 Usługi Google
- 148 Zaawansowane funkcje
  - 149 Ruchy i gesty
  - 150 Efekty wideo
  - 150 Awatar Galaxy
  - 151 Podwójny komunikator
- 152 Cyfrowy dobrostan i kontrola rodzicielska
- 152 Pielęgnacja urządzenia
- 153 Aplikacje
- 154 Zarządzanie ogólne
- 155 Dostępność
- 155 Aktualizacja oprogramowania
- 156 Telefon — informacje

## Uwagi dotyczące użytkowania

- 157 Środki ostrożności przy korzystaniu z urządzenia
- 160 Uwagi dotyczące zawartości opakowania i akcesoriów
- 161 Utrzymanie wodo- i pyłoszczelności
- 162 Przypadki przegrzewania się urządzenia i rozwiązania tego problemu
- 165 Jak znaleźć informacje o zużyciu energii w trybie gotowości dla tego produktu

## Załącznik

- 166 Dostępność
- 181 Rozwiązywanie problemów
- 187 Wyjmowanie baterii

# Wprowadzenie

## Układ i funkcje urządzenia

► Galaxy S26 Ultra:

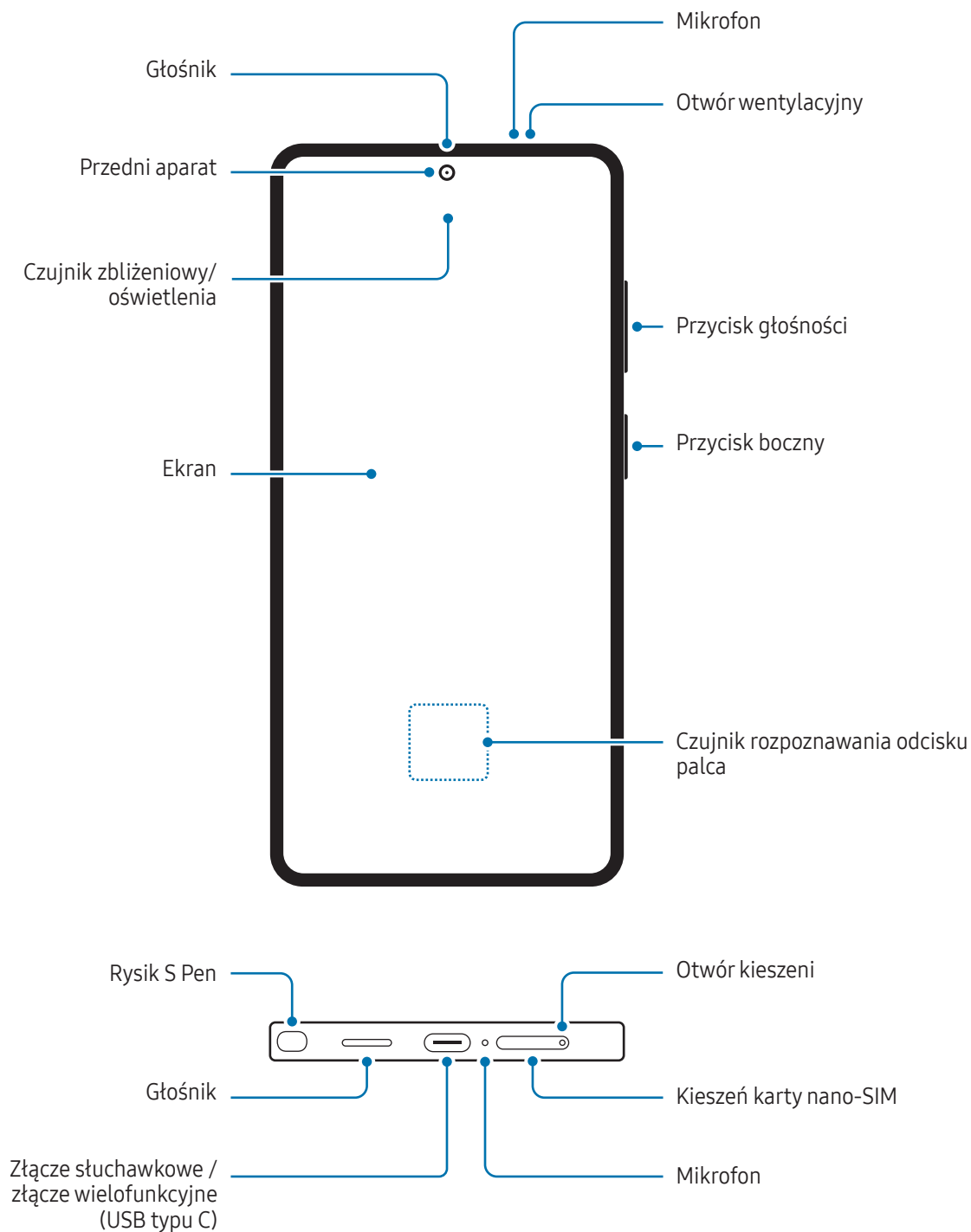

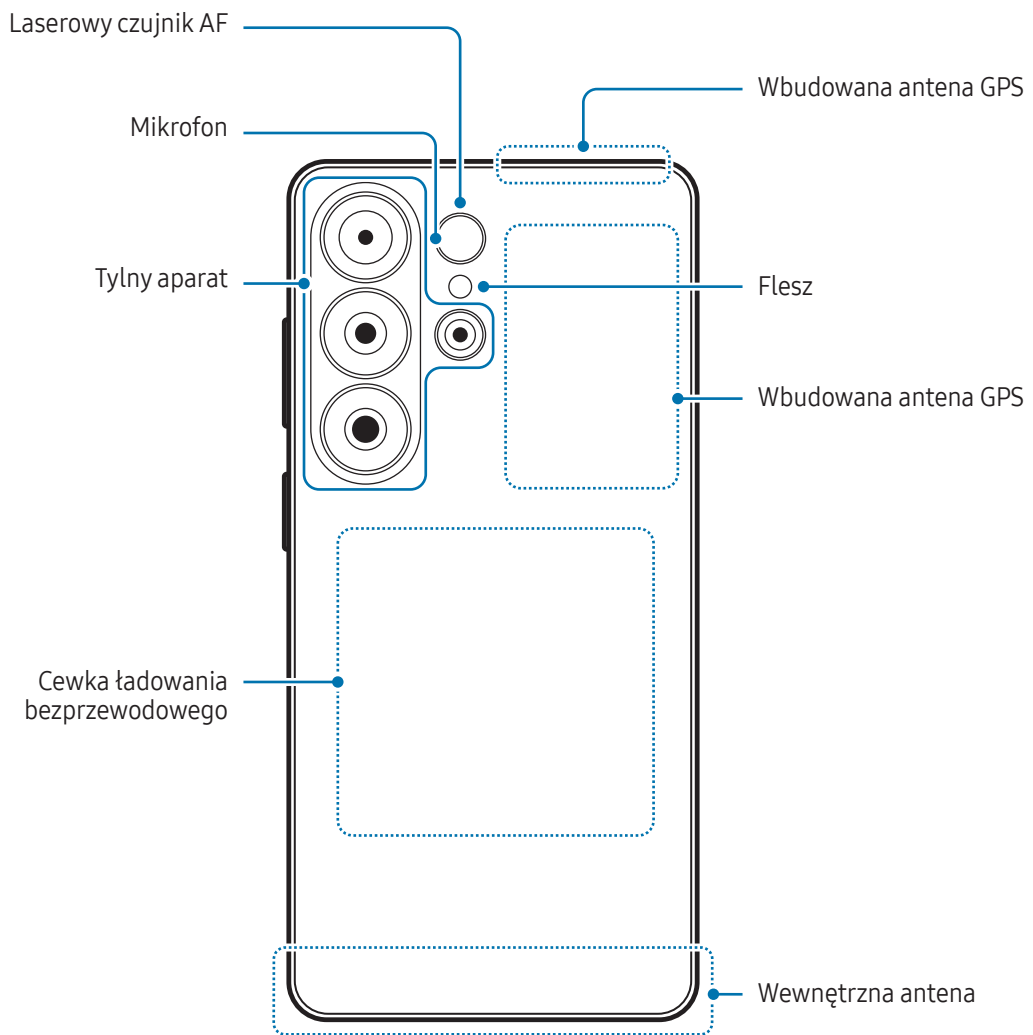

► Galaxy S26+:

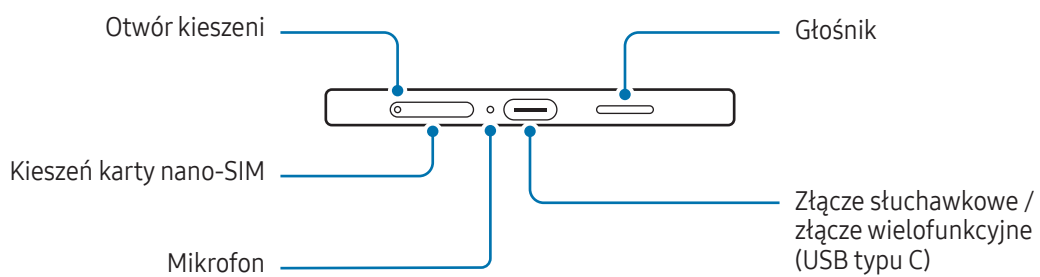
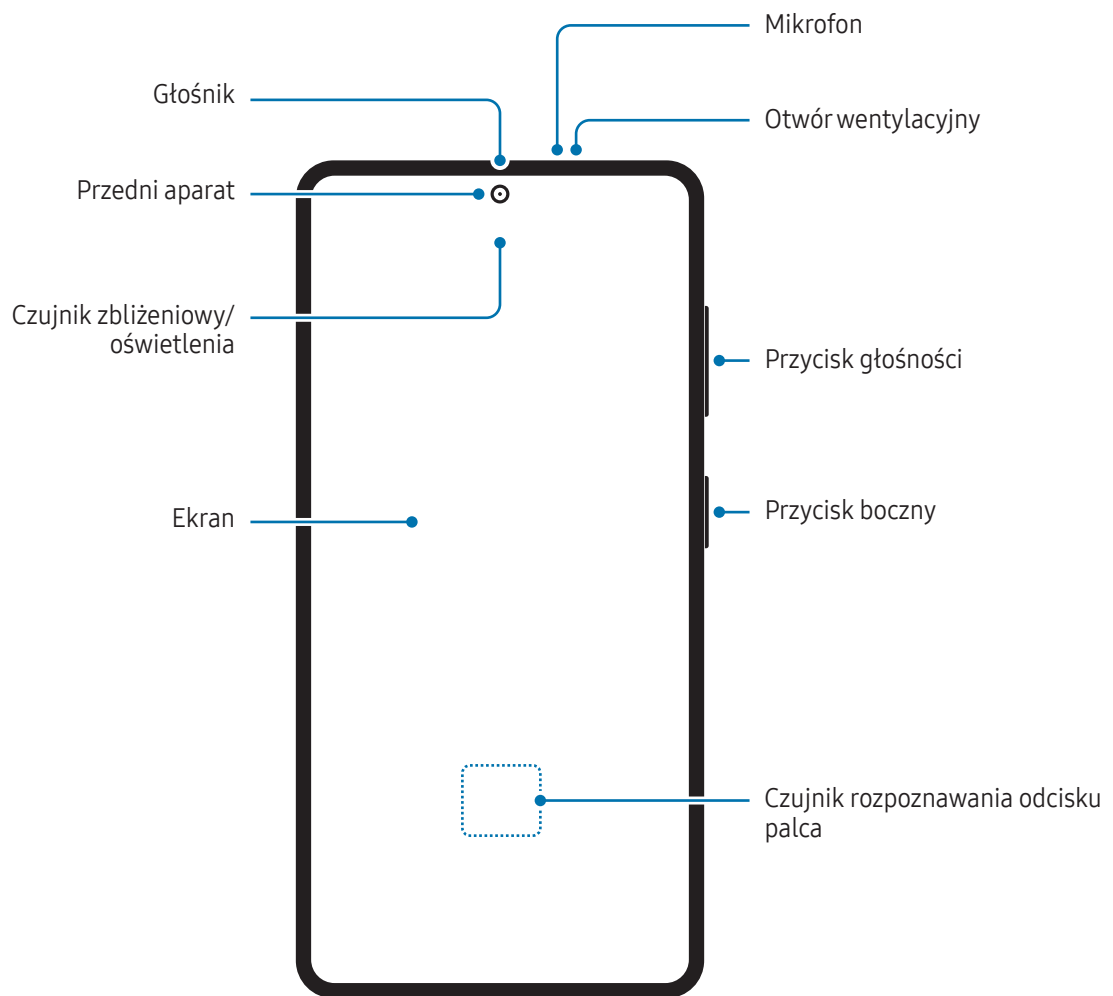

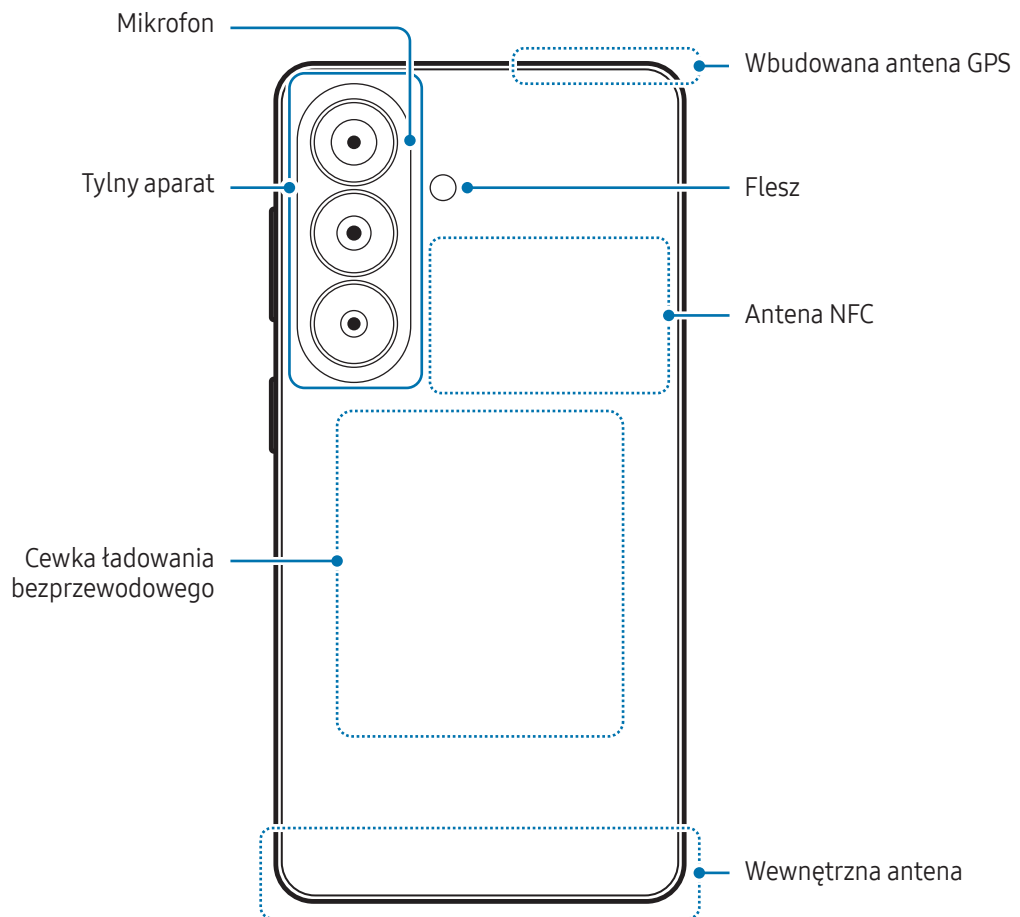

► Galaxy S26:

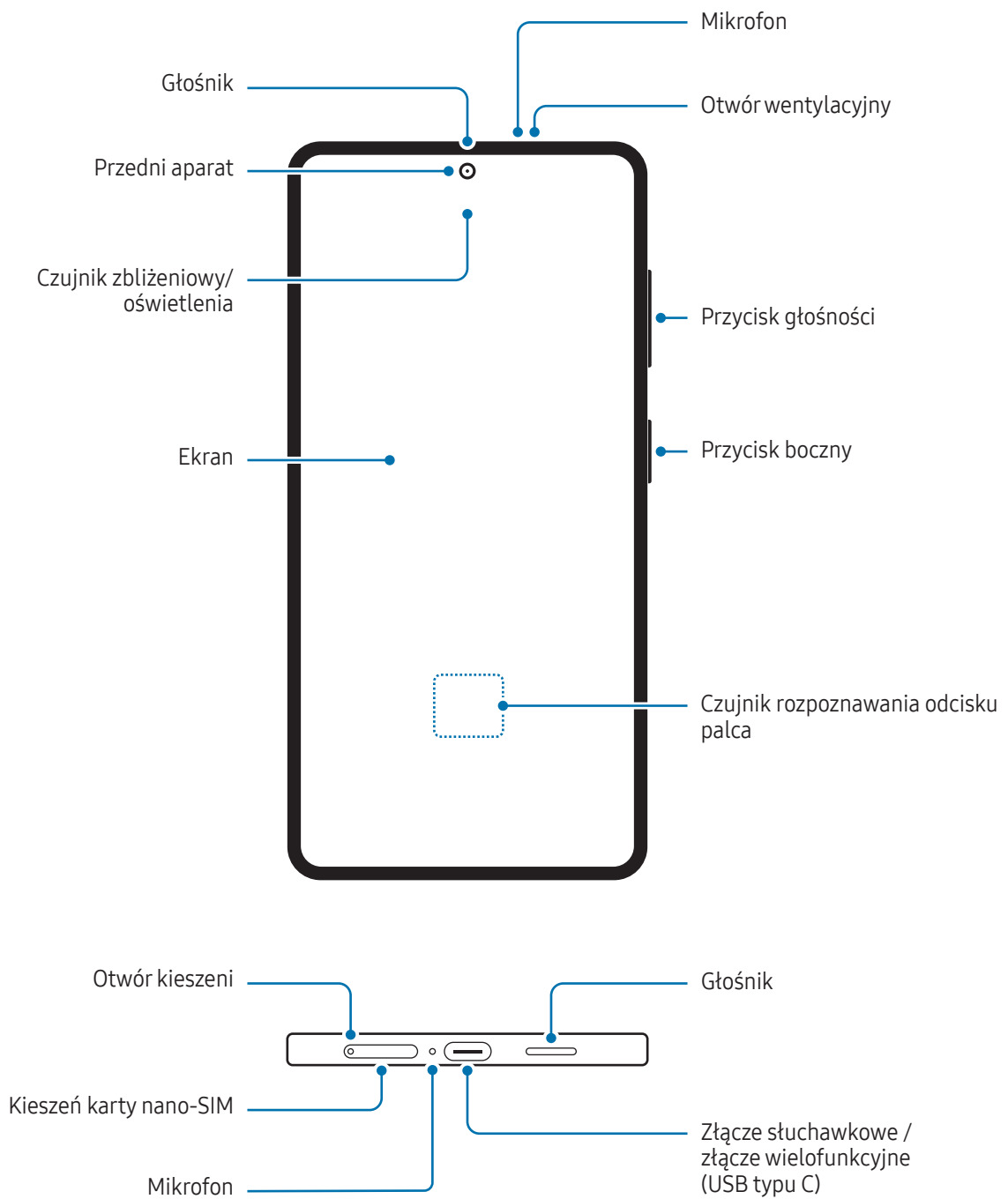

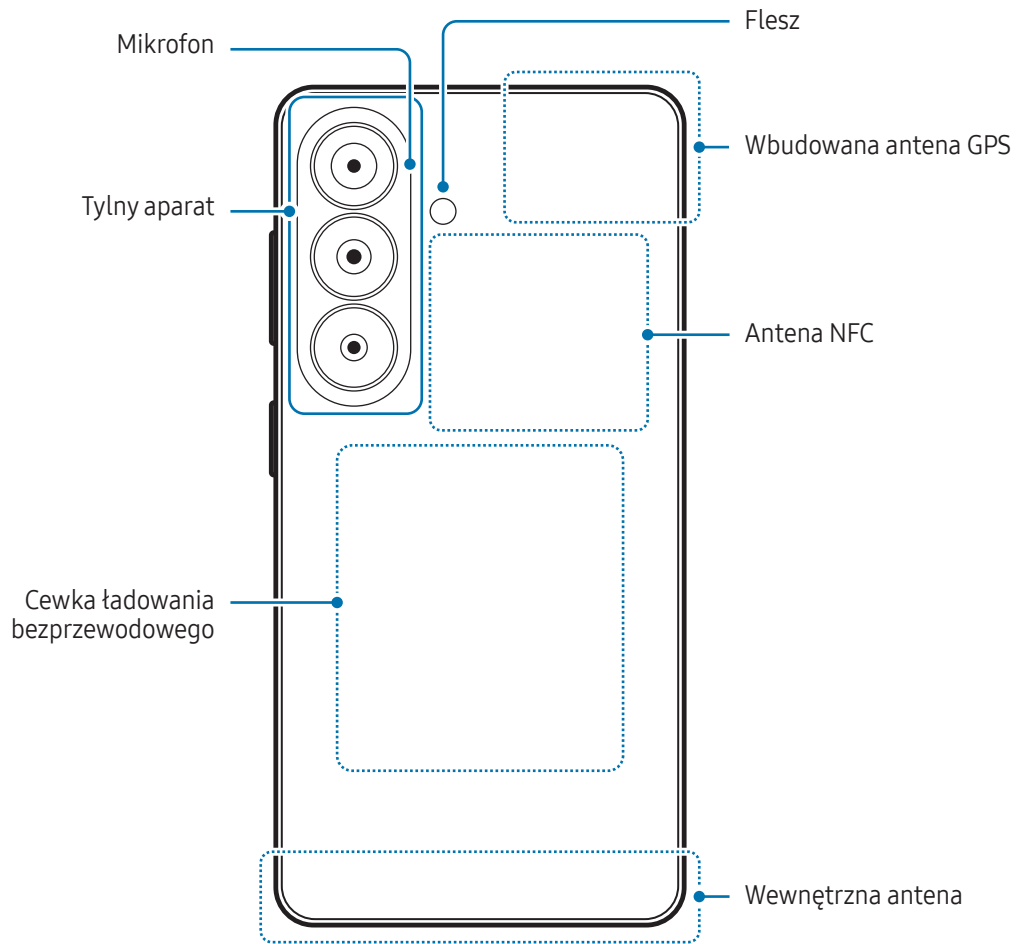



- W przypadku korzystania z głośników, np. podczas odtwarzania plików multimedialnych lub używania zestawu głośnomówiącego, nie wolno umieszczać urządzenia blisko uszu.
- Należy uważać, aby nie naświetlić obiektywu aparatu silnym źródłem światła, takim jak bezpośrednie światło słoneczne lub laserowe. W przypadku wystawienia obiektywu aparatu na działanie silnego źródła światła, takiego jak bezpośrednie światło słoneczne, może dojść do uszkodzenia matrycy aparatu. Uszkodzenie matrycy jest nieodwracalne i powoduje kropki lub plamy na zdjęciach.
- Nie używaj urządzenia, jeśli jakieś części są niesprawne lub uszkodzone, na przykład szkło lub obudowa z akrylu, bo to może spowodować obrażenia. Używaj tylko po naprawie w centrum serwisowym Samsung lub autoryzowanym centrum serwisowym.
- Jeśli do wnętrza mikrofonu, głośnika lub odbiornika dostanie się pył lub ciało obce albo te części zostaną zakryte, dźwięki urządzenia mogą być przyciszone lub niektóre funkcje mogą nie działać. Próba usunięcia pyłu lub ciała obcego ostrym przedmiotem może spowodować uszkodzenie urządzenia i jego powierzchni zewnętrznych.



- Przypadki problemów z połączeniem i rozładowaniem się baterii mogą zdarzyć się w następujących sytuacjach:
  - Umieszczenie metalicznych naklejek w obszarze anteny urządzenia
  - Założenie na urządzenie pokrywy wykonanej z materiału metalicznego
  - Zakrycie obszaru anteny rękoma lub innymi przedmiotami podczas korzystania z pewnych funkcji, takich jak połączenia telefoniczne lub połączenia danych mobilnych.
- Jeśli otwór wentylacyjny jest zastąpiony przez któreś z akcesoriów, takie jak folia ochronna lub naklejka, podczas rozmowy lub odtwarzania multimedialnych mogą wystąpić niechciane dźwięki.
- Nie zakrywaj obszaru czujnika zbliżeniowego/oświetlenia dodatkowymi akcesoriami, takimi jak naklejki lub etui. Może to doprowadzić do wadliwego działania czujnika.
- Lampka może migać na górze urządzenia podczas połączeń z powodu działania czujnika zbliżeniowego.

## Przyciski fizyczne

Przycisk	Funkcja
Przycisk boczny	<ul style="list-style-type: none"> <li>• Gdy urządzenie jest wyłączone, naciśnij i przytrzymaj, aby je włączyć.</li> <li>• Naciśnij, aby włączyć lub zablokować ekran.</li> <li>• Naciśnij dwa razy lub naciśnij i przytrzymaj, aby otworzyć ustawioną aplikację lub funkcję.</li> </ul>
Przycisk boczny i przycisk zmniejszania głośności	<ul style="list-style-type: none"> <li>• Naciśnij jednocześnie, aby zrobić zrzut ekranu.</li> <li>• Naciśnij i przytrzymaj jednocześnie, aby wyłączyć urządzenie.</li> </ul>

## Konfigurowanie przycisku bocznego

Wybierz aplikację lub funkcję w celu jej uruchomienia, naciskając przycisk boczny dwa razy lub naciskając i przytrzymując go.

Otwórz **Ustawienia**, dotknij **Zaawansowane funkcje** → **Przycisk boczny**, a następnie wybierz żądaną opcję.

## Przyciski

Po włączeniu ekranu przyciski zostaną wyświetlone na dole ekranu. Więcej informacji można znaleźć w rozdziale [Pasek nawigacji \(przyciski\)](#).

## Ładowanie baterii

Przed pierwszym użyciem baterii lub jeśli bateria nie była używana przez dłuższy czas naładuj ją.

### Ładowanie przewodowe

Podłącz kabel USB do zasilacza USB, a następnie podłącz kabel do złącza wielofunkcyjnego urządzenia, aby naładować baterię. Po pełnym naładowaniu baterii odłącz ładowarkę od urządzenia.

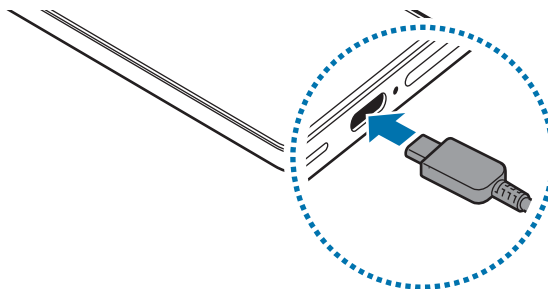

### Ładowanie bezprzewodowe

Urządzenie jest wyposażone w cewkę ładowania bezprzewodowego. Możesz naładować baterię przy użyciu ładowarki bezprzewodowej (sprzedawana osobno).

Umieść tylną część urządzenia na środku ładowarki bezprzewodowej, aby naładować baterię. Po naładowaniu baterii do pełna zdejmij urządzenie z ładowarki bezprzewodowej.

Na panelu powiadomień zostanie wyświetlony szacowany czas ładowania. Rzeczywisty czas ładowania zakłada, że urządzenie nie jest używane i może się różnić w zależności od warunków ładowania. W zależności od rodzaju akcesorium lub pokrywy ładowanie bezprzewodowe może nie działać płynnie. Aby zapewnić stabilne ładowanie bezprzewodowe, zaleca się oddzielić pokrywę lub akcesorium od urządzenia.



### Środki ostrożności dotyczące ładowania bezprzewodowego

Jeżeli te zalecenia nie będą przestrzegane, urządzenie może nie ładować się prawidłowo lub może się przegrzewać albo może dojść do uszkodzenia urządzenia i kart.

- Nie umieszczaj urządzenia na ładowarce bezprzewodowej z kartą kredytową lub kartą z modułem RFID (np. karta kierowcy lub karta klucza) umieszczoną między tyłem urządzenia a pokrywą urządzenia.
- Nie umieszczaj urządzenia na ładowarce bezprzewodowej, gdy między urządzeniem a ładowarką są materiały przewodzące, takie jak przedmioty metalowe i magnesy.



- W przypadku używania ładowarki bezprzewodowej w miejscach o słabych sygnałach sieciowych możesz utracić połączenie z siecią.
- Zalecamy korzystanie z ładowarek bezprzewodowych zatwierdzonych przez firmę Samsung. Korzystanie z innych ładowarek bezprzewodowych może spowodować nieprawidłowe ładowanie.

## Szybkie ładowanie

Użyj bardzo szybkiej ładowarki lub szybkiej ładowarki. Aby użyć funkcji szybkiego ładowania bezprzewodowego, użyj ładowarki i podzespołów obsługujących tę funkcję.

Stan połączenia ładowarki można sprawdzić po otwarciu **Ustawienia**, a następnie dotknięciu **Bateria**.



- Jeśli szybkie ładowanie nie działa, otwórz **Ustawienia**, dotknij **Bateria** → **Ustawienia ładowania**, a następnie sprawdź, czy żądana funkcja jest włączona. Sprawdź też, czy kabel USB i zasilacz USB są podłączone prawidłowo.
- Proces ładowania baterii jest szybszy, gdy urządzenie lub jego ekran jest wyłączone.
- Jeśli ładowarka bezprzewodowa ma wewnętrzny wentylator, może on podczas szybkiego ładowania bezprzewodowego wytwarzać hałas. Dodaj możliwość automatycznego wyłączenia funkcji szybkiego ładowania bezprzewodowego o ustalonej godzinie z wykorzystaniem **Procedury**. Po wyłączeniu funkcji szybkiego ładowania bezprzewodowego, zmniejszy się hałas wentylatora ładowarki i blask lampki wskaźnika.

## Bezprzew. udost. energii

Przy użyciu baterii telefonu możesz ładować inne urządzenie. Możesz nawet ładować inne urządzenie podczas ładowania swojego telefonu. W zależności od stosowanego typu akcesoriów lub pokrywy funkcja bezprzewodowego udostępniania energii może nie działać poprawnie. Zaleca się usunięcie wszystkich akcesoriów i pokrywy przed skorzystaniem z tej funkcji.

- 1 Otwórz **Ustawienia**, dotknij **Bateria** → **Bezprzew. udost. energii**, a następnie dotknij przełącznika, aby włączyć tę funkcję.
- 2 Przyłóż tył drugiego urządzenia do tyłu swojego telefonu.
- 3 Po skończeniu ładowania odłącz urządzenie od telefonu.



Nie korzystaj ze słuchawek podczas udostępniania energii. Może to wpływać na urządzenia w pobliżu.



- Lokalizacja cewki ładowania bezprzewodowego różni się w zależności od urządzenia. Wyreguluj urządzenia tak, aby cewki ładujące były prawidłowo połączone.
- Podczas udostępniania energii przez użytkownika pewne funkcje nie są dostępne.
- W ten sposób można ładować tylko te urządzenia, które obsługują funkcję ładowania bezprzewodowego. Niektórych urządzeń nie można ładować. Aby sprawdzić listę urządzeń obsługujących funkcję bezprzewodowego udostępniania energii, odwiedź witrynę Samsung.
- Aby odpowiednio naładować urządzenie, podczas ładowania nie przesuwaj żadnego z urządzeń i nie korzystaj z nich.
- Poziom energii otrzymanej przez drugie urządzenie może być niższy niż poziom mu udostępniony przez twój telefon.
- Jeśli ładujesz drugie urządzenie podczas ładowania swojego telefonu, prędkość ładowania może się obniżyć lub urządzenie może nie ładować się poprawnie w zależności od typu ładowarki.
- Prędkość lub wydajność ładowania może różnić się w zależności od stanu telefonu lub otoczenia.

## Ustawianie ograniczenia udostępniania energii

Możliwe jest włączenie przerwania udostępniania energii, gdy pozostały poziom energii baterii spadnie poniżej określonego poziomu.

Otwórz **Ustawienia**, dotknij **Bateria** → **Bezprzew. udost. energii** → **Limit baterii**, a następnie ustaw ograniczenie.

## Ograniczanie zużycia energii baterii

Urządzenie oferuje różne opcje ułatwiające oszczędzanie energii baterii.

- Możesz zoptymalizować pracę urządzenia przy użyciu funkcji obsługi.
- Gdy nie używasz urządzenia, wyłącz ekran, naciskając przycisk boczny.
- Włącz tryb oszczędzania energii.
- Zamknij niepotrzebne aplikacje.
- Wyłącz funkcję Bluetooth, jeśli z niej nie korzystasz.
- Wyłącz automatyczną synchronizację aplikacji, które muszą zostać zsynchronizowane.
- Skróć czas podświetlenia.
- Zmniejsz jasność ekranu.

## Porady i środki ostrożności dotyczące ładowania baterii



- Należy korzystać tylko z baterii zatwierdzonej przez firmę Samsung i przeznaczonej dla danego urządzenia. Niekompatybilne baterie mogą spowodować poważne obrażenia lub uszkodzenie urządzenia.
- Zalecamy korzystanie z zatwierdzonych przez firmę Samsung ładowarek i kabli zaprojektowanych specjalnie dla danego urządzenia. Korzystanie z niekompatybilnych ładowarek lub kabli może spowodować obrażenia lub uszkodzenie urządzenia.



- Nieprawidłowe podłączenie ładowarki może spowodować poważne uszkodzenie urządzenia. Żadne uszkodzenia wynikające z nieprawidłowej obsługi nie są objęte gwarancją.
- Zalecamy stosowanie kabla USB typu C dostarczonego z urządzeniem. Korzystanie z kabla Micro USB może spowodować uszkodzenie urządzenia.
- Jeżeli podczas ładowania urządzenia złącze wielofunkcyjne jest mokre, urządzenie może ulec uszkodzeniu. Przed naładowaniem urządzenia dokładnie wytrzyj złącze wielofunkcyjne.
- 4300 mAh (SM-S942B/DS) / 4900 mAh (SM-S946B/DS) / 5000 mAh (SM-S948B/DS) (typowo)\*  
\*Typowa pojemność została sprawdzona w warunkach laboratoryjnych zapewnianych przez firmę zewnętrzną.

Typowa pojemność to szacowana średnia wartość uwzględniająca odchylenia w pojemnościach poszczególnych baterii z próby testowanej zgodnie z normą IEC 61960. Znamionowa pojemność to 4175 mAh (SM-S942B/DS) / 4755 mAh (SM-S946B/DS) / 4855 mAh (SM-S948B/DS). Rzeczywisty czas eksploatacji baterii może różnić się w zależności od otoczenia sieciowego, sposobu korzystania z urządzenia i innych czynników.



- Aby oszczędzać energię, ładowarka powinna być odłączona od zasilania, kiedy nie jest używana. Ładowarka nie jest wyposażona w przełącznik zasilania, dlatego dla oszczędności energii też należy ją odłączyć od gniazdka elektrycznego, gdy nie jest używana. Ładowarka powinna znajdować się w pobliżu gniazdka elektrycznego i być łatwo dostępna podczas ładowania.
- Zalecamy korzystanie z ładowarki zatwierdzonej przez firmę Samsung, która gwarantuje wydajność ładowania.
- Po całkowitym rozładowaniu baterii urządzenia nie można włączyć nawet po podłączeniu go do ładowarki. Przed ponownym włączeniem urządzenia należy ładować wyczerpaną baterię przez kilka minut.
- Bateria może ulec szybkiemu rozładowaniu, jeśli jednocześnie używa się kilku aplikacji, aplikacji sieciowych lub takich, które wymagają połączenia z innym urządzeniem. Aby zapobiec zanikowi zasilania podczas transmisji danych, należy używać tych aplikacji po naładowaniu baterii urządzenia do pełna.
- Użycie źródła zasilania innego niż ładowarka, takiego jak np. komputer, może spowodować wydłużenie czasu ładowania z powodu niższego natężenia prądu.
- Z urządzenia można korzystać podczas ładowania, jednak powoduje to wydłużenie czasu ładowania baterii do pełna.
- Jeżeli podczas ładowania zaopatrzenie urządzenia w zasilanie będzie niestabilne, ekran może nie działać. W takim przypadku należy odłączyć ładowarkę od urządzenia.
- Podczas ładowania urządzenie i ładowarka mogą się nagrzewać. Jest to normalne zjawisko, które nie powinno wpływać na trwałość ani wydajność urządzenia. Jeśli bateria nagrzeje się bardziej niż zwykle, ładowarka może przerwać ładowanie.
- Jeżeli ładowanie urządzenia nie przebiega prawidłowo, należy je zanieść wraz z ładowarką do centrum serwisowego firmy Samsung lub autoryzowanego centrum serwisowego.

## Karta nano-SIM i eSIM

Włóż dostarczoną przez operatora sieci kartę nano-SIM albo pobierz kartę eSIM.

eSIM różni się od fizycznej karty nano-SIM, ponieważ jest wbudowaną kartą cyfrową SIM. Aby korzystać z dwóch numerów telefonów lub sieci na jednym urządzeniu, włóż kolejną kartę nano-SIM albo pobierz kolejną kartę eSIM.



- Karta eSIM może nie być dostępna w zależności od regionu, operatora lub modelu urządzenia.
- Niektóre usługi wymagające połączenia sieciowego mogą nie być dostępne w zależności od operatora.
- Stosowanie zarówno karty nano-SIM, jak i eSIM lub dwóch kart eSIM może na niektórych obszarach spowolnić przesyłanie danych.

## Wkładanie karty nano-SIM

► Galaxy S26 Ultra:

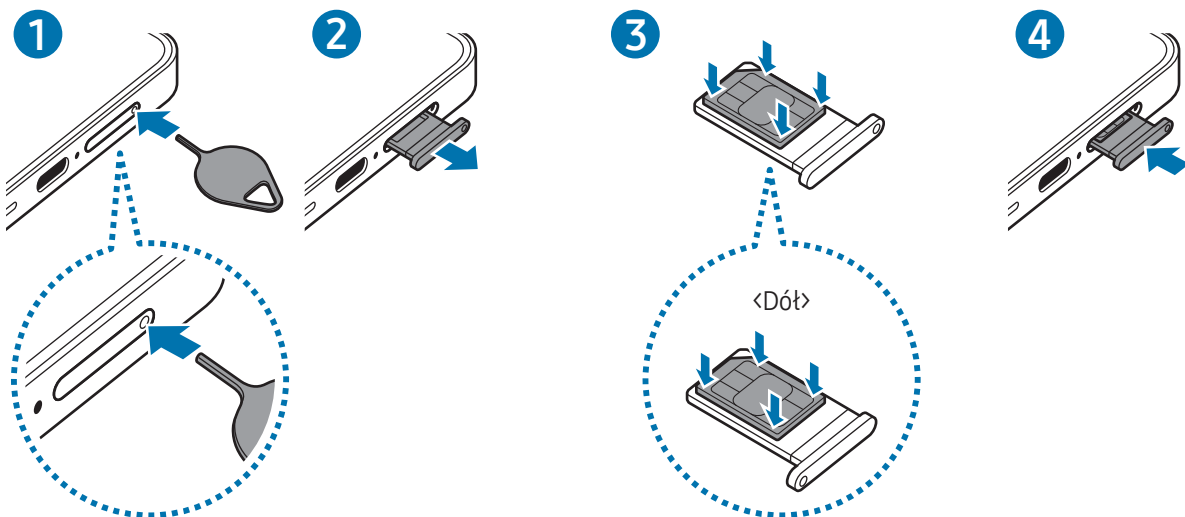

► Galaxy S26+, Galaxy S26:

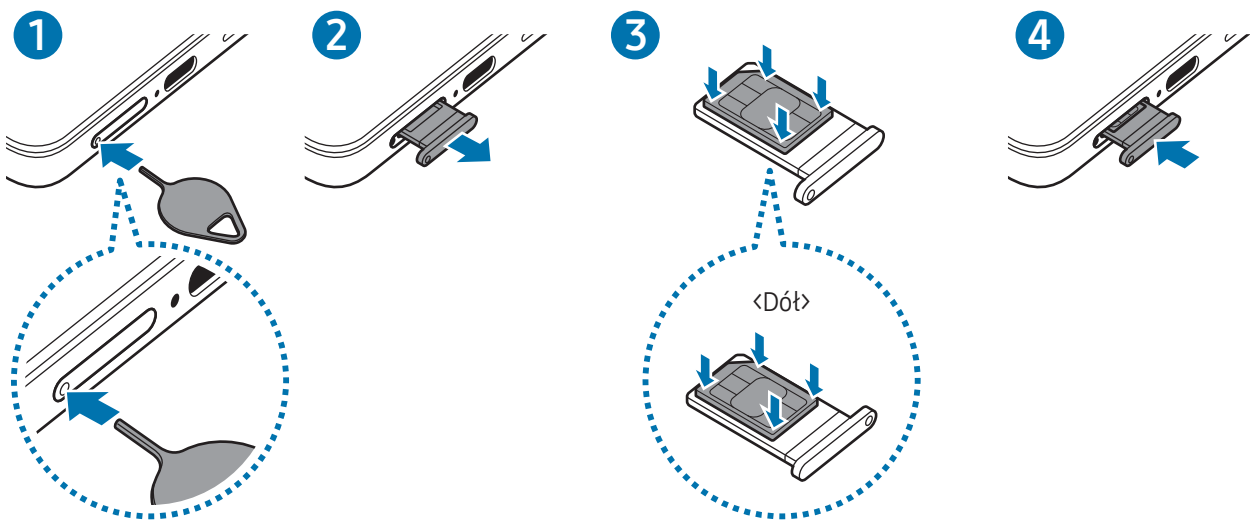

- 1 Włóż szpilkę do wyjmowania karty SIM do kieszeni karty, aby poluzować kieszeń.
- 2 Ostrożnie wyjmij kieszeń z gniazda kieszeni.
- 3 Umieść kartę nano-SIM w kieszeni, złotymi stykami do góry i delikatnie naciśnij na nią, aby ją zabezpieczyć.
- 4 Włóż kieszeń z powrotem do gniazda kieszeni.



- Włóż szpilkę do wyjmowania karty SIM do **otworu w kieszeni karty**, aby wyjąć kieszeń.
- Używaj wyłącznie kart nano-SIM.
- Uważaj, aby nie zgubić karty nano-SIM, ani nie pozwalaj innym jej używać. Firma Samsung nie ponosi odpowiedzialności za wszelkie szkody lub problemy związane z zagubieniem lub kradzieżą kart.
- Upewnij się, że szpilka do wyjmowania karty SIM jest ustawiona prostopadle do otworu. W przeciwnym wypadku może dojść do uszkodzenia urządzenia.
- Jeśli karta nano-SIM nie jest zablokowana w kieszeni, może z niej wypaść lub się wysunąć.
- Jeżeli umieścisz w swoim urządzeniu mokrą kieszeń, może ono zostać uszkodzone. Koniecznie sprawdzaj, czy kieszeń jest sucha.
- Wsuń dokładnie kieszeń do przeznaczonego dla niej gniazda, żeby woda nie dostawała się do urządzenia.

## Pobieranie karty eSIM

Otwórz **Ustawienia**, dotknij **Połączenia** → **Menedżer kart SIM** → **Dodaj kartę eSIM**, a następnie postępuj zgodnie z instrukcjami wyświetlanymi na ekranie, aby pobrać kartę eSIM.

Jeśli masz kod QR od operatora, otwórz **Ustawienia**, dotknij **Połączenia** → **Menedżer kart SIM** → **Dodaj kartę eSIM** → **Skanuj kod QR**, a następnie zeskanuj kod QR.

## Menedżer kart SIM

Otwórz **Ustawienia** i dotknij **Połączenia** → **Menedżer kart SIM**.

- **Karty SIM:** aktywowanie karty nano-SIM i dostosowywanie ustawień karty nano-SIM.
- **Karty eSIM:** pobieranie lub aktywowanie karty eSIM.
- **Preferowane karty SIM:** wybór konkretnej karty SIM do niektórych funkcji, takich jak połączenia głosowe, gdy aktywne są dwie karty.
- **Przełączanie danych:** ustaw urządzenie na korzystanie z innej karty SIM dla usług danych, jeśli preferowana karta SIM nie jest w stanie połączyć się z siecią.  
 Za korzystanie z tej funkcji mogą być naliczane dodatkowe opłaty.
- **Więcej ustawień karty SIM:** dostosowanie ustawień dodatkowych.
- **Prywatność:** zapoznaj się z Informacją o ochronie prywatności oraz Warunkami użytkowania.

## Włączanie i wyłączanie urządzenia

-  W miejscach, w których używanie urządzeń bezprzewodowych podlega określonym ograniczeniom, np. w samolotach i szpitalach, należy przestrzegać wszystkich widocznych ostrzeżeń i wskazówek udzielanych przez upoważniony personel.

### Włączanie urządzenia

Naciśnij i przytrzymaj przycisk boczny przez kilka sekund, aby włączyć urządzenie.

### Wyłączanie urządzenia

- 1 Aby wyłączyć urządzenie, jednocześnie naciśnij przycisk boczny i przycisk zmniejszania głośności oraz przytrzymaj je. Ewentualnie otwórz panel szybkich ustawień i dotknij ikonę włączania /wyłączania (🔌).
- 2 Dotknij **Wyłączenie zasilania** → **Wyłączenie zasilania**.  
Aby ponownie uruchomić urządzenie, dotknij **Uruchom ponownie** → **Uruchom ponownie**.

-  Jeśli chcesz, aby urządzenie wyłączało się po naciśnięciu i przytrzymaniu przycisku bocznego, dotknij **Ustawienia przycisku bocznego** → **Długie naciśnięcie** → **Menu wyłączenia**.

### Wymuszanie ponownego uruchomienia

Jeśli urządzenie zawiesi się i nie reaguje, zrestartuj je, jednocześnie naciskając przycisk boczny oraz przycisk zmniejszania głośności i przytrzymując je przez ponad 7 sekund.

### Połączenia alarmowe i informacje medyczne

Możesz wykonać połączenie alarmowe lub sprawdzić zapisane informacje medyczne.

Naciśnij i przytrzymaj jednocześnie przycisk boczny i przycisk zmniejszania głośności, a następnie dotknij **Połączenie alarmowe** lub **Informacje medyczne**. Ewentualnie otwórz panel szybkich ustawień i dotknij ikonę włączania /wyłączania (🔌) → **Połączenie alarmowe** lub **Informacje medyczne**.

-  Aby zarządzać informacjami medycznymi i kontaktami alarmowymi, otwórz **Ustawienia** i dotknij **Bezpieczeństwo i syt. awaryjne**.

## Konfiguracja wstępna

Po pierwszym włączeniu urządzenia lub po wymazaniu danych skonfiguruj urządzenie, wykonując polecenia wyświetlane na ekranie.



W przypadku braku połączenia z siecią Wi-Fi ustawienie niektórych funkcji urządzenia może być niemożliwe podczas konfiguracji wstępnej.

## Korzystanie z sieci

Można korzystać z sieci, takich jak Wi-Fi, Bluetooth, NFC lub sieć komórkowa.

Otwórz **Ustawienia**, dotknij **Połączenia**, a następnie dotknij przełącznika żądanej sieci, aby ją włączyć.

W przypadku sieci komórkowej dotknij **Wykorzystanie danych** i dotknij przełącznika **Sieć komórkowa**, aby go włączyć.

Gdy sieć nie jest używana, dotknij przełącznika, aby ją wyłączyć.



Niektóre funkcje mogą nie być dostępne w zależności od modelu.

## Konto Samsung

Korzystając z konta Samsung, można korzystać z wielu usług firmy Samsung, które są świadczone za pośrednictwem urządzeń mobilnych, telewizorów i strony internetowej firmy Samsung.

Lista usług dostępnych dla konta Samsung znajduje się na stronie [account.samsung.com](https://account.samsung.com).

1 Otwórz **Ustawienia** i dotknij **Zaloguj się do Galaxy**.

Możesz też otworzyć **Ustawienia** i dotknąć **Konta i kopia zapasowa** → **Zarządzanie kontami** → **Dodaj konto** → **Konto Samsung**.

2 Zaloguj się do swojego konta Samsung. Jeśli nie masz konta Samsung, dotknij **Nie pamiętasz hasła lub nie masz konta?** → **Utwórz konto**.

## Odnajdowanie identyfikatora i resetowanie hasła

Jeśli zapomnisz identyfikatora lub hasła konta Samsung, dotknij **Nie pamiętasz hasła lub nie masz konta?** → **Nie pamiętam ID** lub **Nie pamiętam hasła** na ekranie logowania na konto Samsung. Istnieje możliwość odnalezienia swojego identyfikatora lub resetowania hasła po prowadzeniu wymaganych informacji.

## Wylogowywanie z konta Samsung

Po wylogowaniu z konta Samsung dane, takie jak kontakty lub zdarzenia, zostaną usunięte z urządzenia.

- 1 Otwórz **Ustawienia** i dotknij **Konta i kopia zapasowa** → **Zarządzanie kontami**.
- 2 Dotknij **Konto Samsung** → **Mój profil** i dotknij **Wyloguj** na dole ekranu.
- 3 Dotknij **Wyloguj** → **Potwierdź**.
- 4 Wprowadź hasło do konta Samsung i dotknij **OK**.

## Przenoszenie danych z poprzednio używanego urządzenia (Smart Switch)

Dane z poprzedniego urządzenia możesz przenieść przy użyciu kabla USB lub bezprzewodowo. Możesz także przenosić dane z pamięci zewnętrznej lub komputera.



Otwórz **Ustawienia**, dotknij **Konta i kopia zapasowa** → **Prześlij dane do konf. urząd.**, a następnie postępuj zgodnie z instrukcjami wyświetlanymi na ekranie, aby przenieść dane.

Szczegółowe informacje i ograniczenia można znaleźć na stronie [www.samsung.com/smartswitch](http://www.samsung.com/smartswitch).

- Aby przestać dane przy użyciu pamięci zewnętrznej, dotknij ikony pamięci zewnętrznej (📁).
  - Aby sprawdzić, czy dane zostały przesłane, dotknij ikonę Więcej opcji (⋮) → **Wynik transferu**.
-  • Funkcja ta może nie być obsługiwana na niektórych urządzeniach lub komputerach.
- Firma Samsung podchodzi poważnie do kwestii praw autorskich. Kopiuj wyłącznie zawartości będące Twoją własnością lub do których kopiowania masz prawo.

# Informacje o działaniu ekranu

## Sterowanie ekranem

- Dotykanie: dotknij ekranu.
  - Dotykanie i przytrzymanie: dotknij i przytrzymaj ekran przez około 2 sekundy.
  - Przeciąganie: dotknij elementu i przytrzymaj go, a następnie przeciągnij w miejsce docelowe.
  - Dwukrotne dotykanie: dotknij dwukrotnie ekranu.
  - Przesuwanie: przeciągnij w górę, w dół, w lewo lub w prawo.
  - Rozsuwanie lub zsuwanie: aby skorzystać z funkcji powiększenia, rozsuń lub zsuń dwa palce na ekranie.
-  Nie należy dopuszczać do zetknięcia się ekranu z innymi urządzeniami elektrycznymi. Wyładowania elektrostatyczne mogą spowodować nieprawidłowe działanie ekranu.
- Aby uniknąć uszkodzenia ekranu, nie należy go dotykać ostrymi przedmiotami ani zbyt mocno naciskać palcami.
  - Zaleca się powstrzymanie od wyświetlania nieruchomych obrazów na części lub całości ekranu przez długi okres. W przeciwnym razie może to doprowadzić do wystąpienia powidoku (wypalenia ekranu) lub smużenia.
-  Urządzenie może nie rozpoznawać dotyku w pobliżu krawędzi ekranu, które znajdują się poza obszarem sterowania dotykiem.

## Pasek nawigacji (przyciski)

Po włączeniu ekranu przyciski zostaną wyświetlone na pasku nawigacyjnym na dole ekranu. Przyciski są domyślnie ustawione jako przycisk Ostatnie, przycisk ekranu startowego oraz przycisk Wstecz. Funkcje przycisków mogą się zmieniać w zależności od aktualnie używanej aplikacji lub środowiska.

Przycisk	Funkcja
Ostatnie (   )	Dotknij, aby otworzyć listę ostatnio używanych aplikacji.
Ekran startowy (○)	<ul style="list-style-type: none"> <li>• Dotknij, aby powrócić do ekranu startowego.</li> <li>• Dotknij i przytrzymaj, aby uruchomić funkcję <b>Zakreśl, aby wyszukać</b>. Dotknij lub narysuj okrąg wokół obrazu lub tekstu.</li> </ul>
Wstecz (<)	Dotknij, aby powrócić do poprzedniego ekranu.

## Ukrywanie paska nawigacji

Można zwiększyć ilość miejsca na ekranie na sprawdzanie plików lub używanie aplikacji, ukrywając pasek nawigacji.

Otwórz **Ustawienia** i dotknij **Wyświetlacz** → **Pasek nawigacji** → **Gesty przeciągania**.

## Ekran startowy oraz ekran aplikacji

Ekran startowy jest punktem wyjściowym, z którego można uzyskać dostęp do wszystkich funkcji urządzenia. Są na nim wyświetlane widżety, skróty do aplikacji i inne elementy.

Na ekranie aplikacji wyświetlane są ikony aplikacji, w tym także nowo zainstalowanych aplikacji.

## Przełączanie pomiędzy ekranem startowym i ekranem aplikacji

Na ekranie startowym przeciągnij palcem w górę, aby otworzyć ekran aplikacji.

Aby powrócić na ekran startowy, przeciągnij palcem w górę lub w dół na ekranie aplikacji. Możesz także dotknąć przycisku ekranu startowego (○) lub przycisku Wstecz (<).

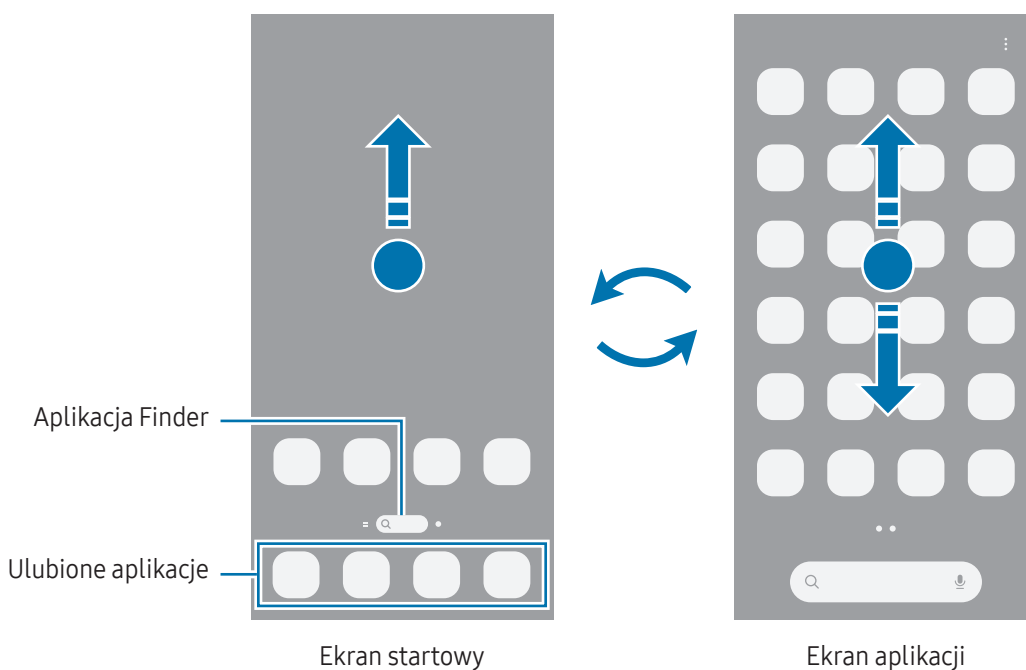

Po dodaniu przycisku Aplikacje na ekranie startowym można otwierać ekran Aplikacje, dotykając tego przycisku. Na ekranie startowym dotknij pustego obszaru i przytrzymaj go, dotknij **Ustawienia**, a następnie dotknij przełącznika **Pokaż przycisk ekranu Aplikacje na ekranie startowym**, aby włączyć tę funkcję. Przycisk Aplikacje (⋮) zostanie dodany na dole ekranu startowego.

## Edycja ekranu startowego

Aby uzyskać dostęp do opcji edycji, na ekranie startowym dotknij pustego miejsca i je przytrzymaj albo zsuń palec. Można ustawić tapetę, dodawać widżety i wykonywać inne czynności.

- **Tapeta i styl:** zmiana ustawień tapety ekranu startowego oraz ekranu blokady.
- **Motywy:** zmiana tematu w urządzeniu. Elementy wizualne interfejsu, takie jak kolory, ikony i tapety, ulegną zmianie w zależności od wybranego tematu.
- **Widżety:** widżety to małe aplikacje, które wyświetlają informacje z aplikacji i umożliwiają dostęp do niektórych ich funkcji w wygodny sposób na ekranie startowym. Wybierz widżet i dotknij **Dodaj**. Widżet zostanie dodany do ekranu startowego.
- **Ustawienia:** konfiguracja ustawień dla ekranu startowego np. układu ekranu.

Można również dodawać i usuwać panele ekranu startowego, a także zmieniać ich ułożenie.

- Dodawanie paneli: przeciągnij w lewo, a następnie dotknij ikony Dodaj stronę (+).
- Przesuwanie paneli: przeciągnij podgląd panelu do nowej lokalizacji.
- Usuwanie paneli: dotknij ikony Usuń (🗑️) na panelu.

## Wyświetlanie wszystkich aplikacji na ekranie startowym

Istnieje możliwość ustawienia urządzenia tak, aby wyświetlało wszystkie aplikacje na ekranie startowym, bez używania dodatkowego ekranu aplikacji. Na ekranie startowym dotknij pustego obszaru i przytrzymaj go, a następnie dotknij **Ustawienia** → **Układ ekranu startowego** → **Tylko ekran startowy** → **Zastosuj**.

## Włączanie aplikacji Finder

Wyszukuj aplikacje lub treści.

- 1 Na ekranie startowym dotknij **Szukacz**.
- 2 Wprowadź słowo kluczowe.  
Dotykając ikony Wyszukaj (🔍) na klawiaturze, można wyszukać więcej zawartości.

## Przenoszenie elementów

Przeciągnij element do nowej lokalizacji. Jeśli chcesz przenieść element do innego panelu, przeciągnij go na bok ekranu. Po dotknięciu i przytrzymaniu elementu, a następnie dotknięciu **Wybierz**, można wybrać więcej elementów i przenieść je wspólnie.

Aby dodać skrót do aplikacji na ekranie startowym, dotknij elementu na ekranie aplikacji i przytrzymaj go, a następnie dotknij **Dodaj do ekr. st.** Skrót do aplikacji zostanie dodany na ekranie startowym.

Często używane aplikacje można przenieść do obszaru skrótów znajdującego się na dole ekranu startowego.

## Tworzenie folderów

Na ekranie startowym lub ekranie Aplikacji przeciągnij aplikację nad inną.

Utworzony zostanie nowy folder zawierający wybrane aplikacje. Dotknij **Nazwa katalogu** i wprowadź nazwę folderu.

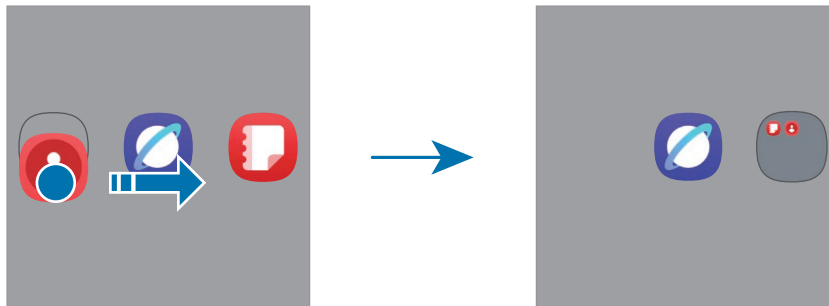

- **Dodawanie większej liczby aplikacji**

Dotknij ikony Dodaj aplikacje (⊕) na folderze. Zaznacz aplikacje do dodania i dotknij **Gotowe**. Możesz również dodać aplikację, przeciągając ją do folderu.

- **Przenoszenie aplikacji z folderu**

Przeciągnij aplikację do nowej lokalizacji.

- **Usuwanie folderu**

Dotknij folderu i przytrzymaj go, a następnie dotknij **Usuń**. Usunięty zostanie tylko folder. Aplikacje z folderu zostaną przeniesione do ekranu aplikacji.

## Panel zakrzywionego ekranu

Dostęp do ulubionych aplikacji i funkcji można uzyskać z różnych paneli zakrzywionego ekranu.

Przeciagnij uchwyt panelu zakrzywionego ekranu w stronę środka ekranu.

Jeżeli nie jest widoczny uchwyt panelu zakrzywionego ekranu, otwórz **Ustawienia**, dotknij **Wyświetlacz**, a następnie dotknij przełącznika **Panele przy krawędzi**, aby włączyć funkcję.

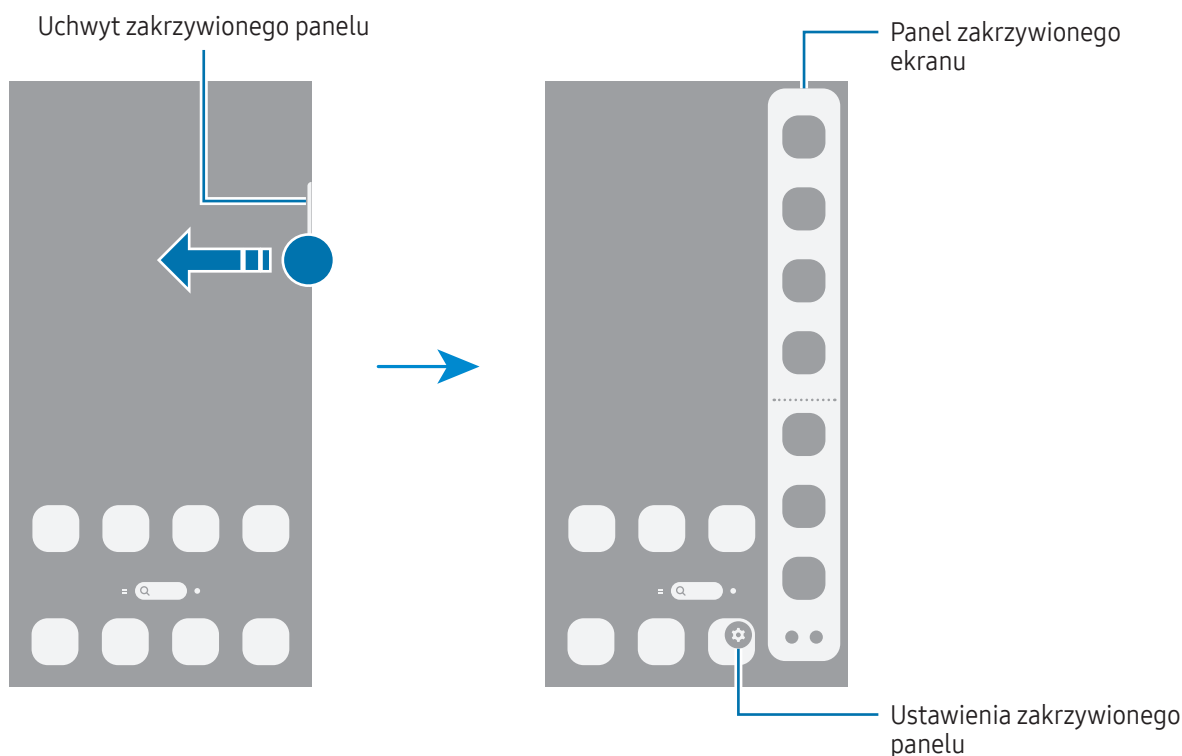

## Ekran blokady

Naciśnięcie bocznego przycisku powoduje wyłączenie i zablokowanie ekranu. Ekran jest również automatycznie wyłączany i blokowany, gdy urządzenie nie jest używane przez określony czas.

Aby odblokować ekran, przeciagnij w dowolnym kierunku, oprócz ruchu w dół, po włączeniu ekranu.

Jeśli ekran jest wyłączony lub włączony jest ekran Always On Display, naciśnij przycisk boczny lub dwukrotnie dotknij ekranu. Więcej informacji na temat ekranu Always On Display można znaleźć w rozdziale [Always On Display](#).

## Edytowanie skrótów

Możesz zmieniać skróty wyświetlane na dole ekranu blokady, tak aby móc otwierać inne aplikacje lub funkcje. Dotknij i przytrzymaj ekranu blokady, dotknij ikony skrótu, wybierz żadaną aplikację lub funkcję, a następnie dotknij **Gotowe**.

## Zmiana metody blokowania ekranu







Aby zmienić metodę blokowania ekranu, otwórz **Ustawienia**, dotknij **Ekran blokady i AOD** → **Ekran blokady i biometria**, a następnie wybierz metodę.















Kiedy ustawisz wzór, numer PIN, hasło lub dane biometryczne jako metodę blokowania ekranu, możesz chronić swoje informacje osobiste poprzez zablokowanie innym osobom dostępu do urządzenia. Po ustawieniu metody blokowania ekranu do każdorazowego jego odblokowania będzie potrzebny służący do tego kod.

 Jeżeli kilka razy z rzędu błędnie wprowadzisz kod odblokowania i wyczerpiesz limit prób, możesz ustawić urządzenie tak, żeby zostały w nim przywrócone dane fabryczne. Otwórz **Ustawienia**, dotknij **Ekran blokady i AOD** → **Ustawienia bezpiecznej blokady**, odblokuj ekran wcześniej ustawioną metodą blokowania ekranu, a następnie dotknij przełącznika **Autom. zer. do ust. fabr.**, aby włączyć tę funkcję.

## Ikony wskaźników

Ikony wskaźników są wyświetlane na pasku stanu u góry ekranu. W tabeli przedstawiono najczęściej spotykane ikony.

Ikona	Znaczenie
•	Nowe powiadomienia
	Brak sygnału
	Moc sygnału
	Roaming (poza zwykłym obszarem usług operatora)
	Połączono z siecią GPRS
	Połączono z siecią EDGE
	Połączono z siecią UMTS

Ikona	Znaczenie
	Połączono z siecią HSDPA
	Połączenie z siecią HSPA+
	Połączono z siecią LTE
	Połączono z siecią 5G
	Połączono z siecią LTE, w której dostępna jest sieć 5G
	Połączono z siecią Wi-Fi
	Funkcja Bluetooth włączona
	Używane usługi lokalizacji
	Trwa połączenie
	Połączenie nieodebrane
	Alarm włączony
	Tryb cichy / tryb wibracji
	Tryb samolotowy włączony
	Wystąpił błąd lub należy zachować ostrożność
	Ładowanie baterii / poziom naładowania baterii



- W niektórych aplikacjach u góry ekranu nie jest wyświetlany pasek stanu. Aby pasek stanu został wyświetlony, przeciągnij palcem w dół od górnej krawędzi ekranu.
- Niektóre ikony pojawiają się tylko po otwarciu panelu powiadomień.
- Niektóre powiadomienia będą wyświetlane w postaci kropki.
- Ikony wskaźników mogą wyglądać inaczej w zależności od operatora lub modelu.

## Panel powiadomień

Informacje o otrzymaniu nowych powiadomień są wyświetlane w postaci ikon wskaźników na pasku stanu. Otwórz panel powiadomień, aby sprawdzić szczegóły.

Aby otworzyć panel powiadomień, przesunąć palcem w dół od góry ekranu, z wyjątkiem prawej strony. Aby zamknąć panel powiadomień, przeciągnij w górę palcem po ekranie.

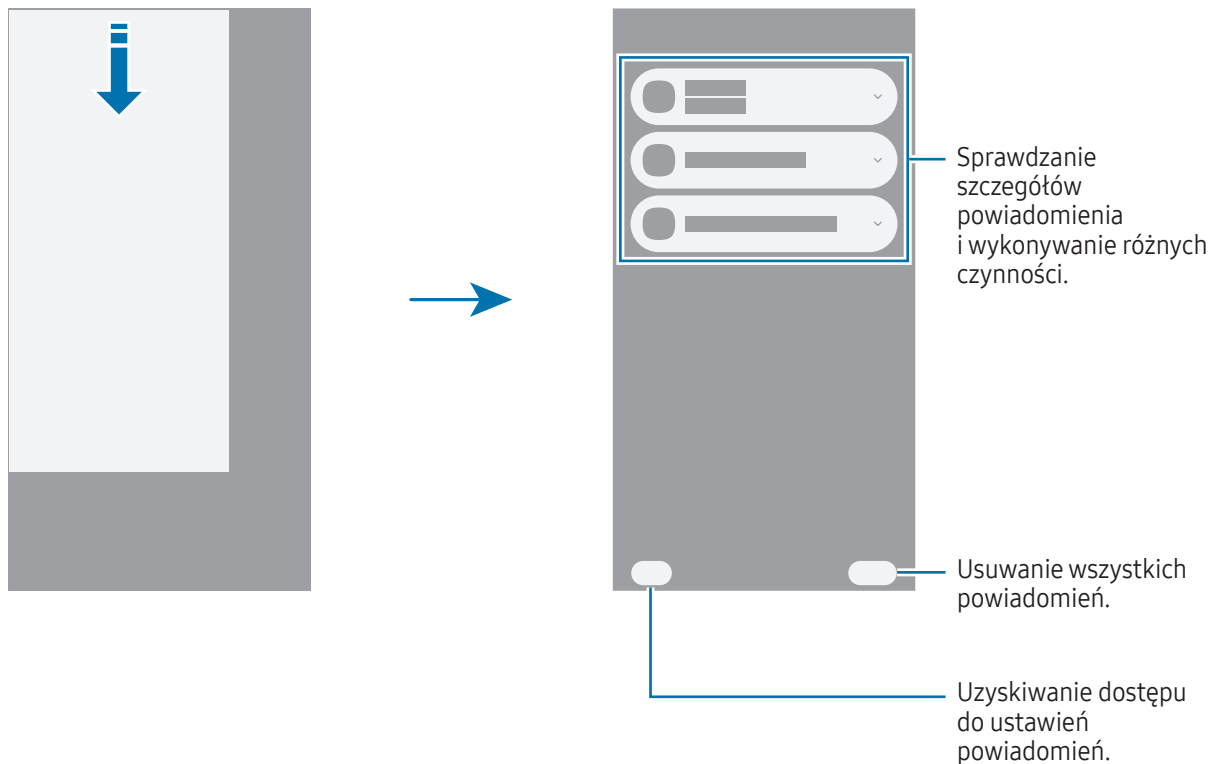

## Panel szybkich ustawień

Możesz włączyć lub wyłączyć określone funkcje, takie jak Wi-Fi lub Bluetooth, dotykając poszczególnych przycisków.

Aby otworzyć panel szybkich ustawień, przesunij palcem w dół od prawego górnego rogu ekranu. Aby zamknąć panel szybkich ustawień, przesunij palcem w górę po ekranie.

Dostęp do bardziej szczegółowych ustawień jest możliwy po dotknięciu i przytrzymaniu przycisku. Aby edytować przyciski, dotknij ikony Edytuj (✎) → **Edytuj**.

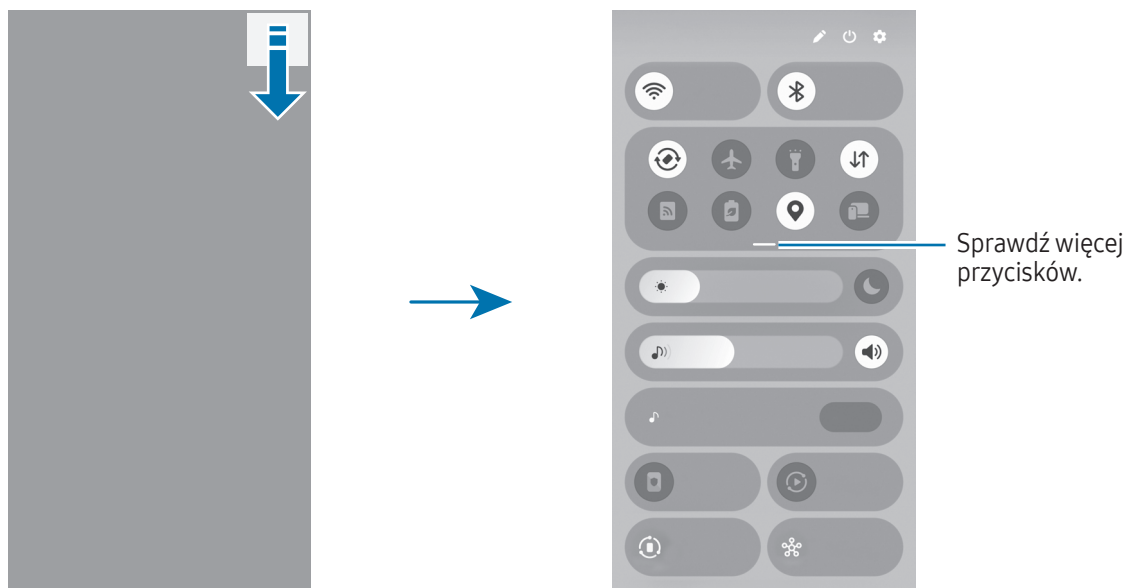

 Ilustracja może się różnić w zależności od regionu lub modelu.

## Sterowanie odtwarzaniem multimedialnych

Sterowanie multimediami w telefonie i podłączonych pobliskich urządzeniach na panelu szybkich ustawień.

- 1 Otwórz panel szybkich ustawień i dotknij **Wyjście multimedialne**.
- 2 Dotknij ikon na panelu sterowania, aby sterować odtwarzaniem.

## Kontrolowanie pobliskich urządzeń

Steruj podłączonymi urządzeniami lub podłącz inne pobliskie urządzenia na panelu szybkich ustawień.

- 1 Otwórz panel szybkich ustawień i dotknij **Urządzenia w pobliżu**.  
Podłączone pobliskie urządzenia zostaną wyświetlone z linią łączącą je z okręgiem wokół telefonu.
- 2 Wybierz pobliskie urządzenie, aby nim sterować.
  - Aby połączyć inne pobliskie urządzenia, przeciągnij urządzenie z panelu u dołu ekranu do okręgu.
  - Aby zakończyć połączenie, przeciągnij urządzenie do panelu u dołu ekranu i naciśnij **Rozłącz**.

## Sterowanie często używanymi urządzeniami

Sterowanie urządzeniami połączonymi z aplikacjami do sterowania urządzeniami, takimi jak SmartThings oraz procedury ręczne na panelu szybkich ustawień.

- 1 Otwórz panel szybkich ustawień i dotknij **SmartThings**.
- 2 Dotknij przelącznika obok aplikacji, która ma być włączona i dotknij **Rozpocznij**.  
Pojawią się podłączone urządzenia i procedury ręczne.
- 3 Wybierz urządzenie, aby je kontrolować, lub wybierz procedurę ręczną w celu uruchomienia.

# Zrzut z ekranu i nagrywanie ekranu

## Zrzut z ekranu

Podczas korzystania z urządzenia można zapisać zrzut ekranu, a następnie umieścić na nim tekst lub rysunek, przyciąć go lub udostępnić. Możesz przechwycić bieżący ekran i obszar przesuwalny.

## Robienie zrzutu ekranu

Poniżej przedstawiono metody zapisywania zrzutu ekranu. Zapisane zrzuty ekranu możesz sprawdzić w sekcji **Galeria**.

- Zrzut ekranu za pomocą przycisku

Naciśnij jednocześnie przycisk boczny i przycisk zmniejszania głośności.

- Zrzut ekranu za pomocą przeciągnięcia



Przeciągnij krawędzią dłoni w lewo lub w prawo po ekranie.



Jeśli funkcja zapisywania zrzutu ekranu przez przeciągnięcie nie jest włączona, otwórz **Ustawienia**, dotknij **Zaawansowane funkcje** → **Ruchy i gesty**, a następnie dotknij przełącznika **Przeciągnij dłonią, aby przechwycić** w celu włączenia tej funkcji.



W niektórych aplikacjach i funkcjach nie można zapisać zrzutu ekranu.

Po zapisaniu zrzutu ekranu użyj następujących opcji, znajdujących się na pasku narzędzi w dolnej części ekranu:

-  : uchwycenie bieżącej i ukrytej zawartości na wydłużonej stronie, takiej jak strona internetowa. Po dotknięciu ikony przewijania i przechwytywania () ekran automatycznie przewinie się w dół i zostanie przechwycone więcej treści.
-  : pisanie lub rysowanie na zrzucie ekranu albo wycinanie części zrzutu ekranu. Wycięty obszar można sprawdzić w aplikacji **Galeria**.
- **#** : dodawanie znaczników do zrzutu ekranu. Aby wyszukać zrzuty ekranu według tagu, otwórz aplikację **Galeria** i dotknij ikony (Q). Można przeglądać listę znaczników i dzięki temu znaleźć potrzebny zrzut ekranu.







-  : udostępnienie zrzutu ekranu innym osobom.
-  : zaznaczenie obszaru i wykonanie czynności, na przykład udostępnienie lub zapisanie pliku. Dotknij lub narysuj okrąg wokół treści, którą chcesz zaznaczyć. Następnie wybierz opcję do użycia z zaznaczonym obszarem.



Jeśli opcje nie są widoczne na zapisanym zrzucie ekranu, otwórz **Ustawienia**, dotknij **Zaawansowane funkcje** → **Zrzuty ekranu i nagrania ekranu**, a następnie dotknij przełącznika **Pokaż pasek narz. po przechwyc.**, aby włączyć tę funkcję.

## Nagrywanie ekranu

Istnieje możliwość nagrywania ekranu podczas korzystania z urządzenia.

- 1 Otwórz panel szybkich ustawień, dotknij ikonę Rozwiń () , a następnie dotknij **Rejestr. ekranu** ().
- 2 Personalizuj ustawienia i dotknij **Zacznij nagrywać**.  
Po zakończeniu odliczania zostanie uruchomione nagrywanie ekranu.
  - Aby pisać lub rysować po ekranie, dotknij ikony Rysuj ().
  - Aby pokazać wskaźnik rysika S Pen na ekranie, dotknij ikony Wskaźnik (). Funkcji tej można używać tylko, gdy rysik S Pen jest odłączony od urządzenia. (Galaxy S26 Ultra)
  - Aby nagrywać ekran z nakładką wideo przedstawiającą siebie, dotknij ikony Selfie wideo ().
- 3 Po zakończeniu nagrywania filmu dotknij ikony Stop ().

Film możesz sprawdzić w sekcji **Galeria**.





Aby zmienić ustawienia rejestratora ekranu, otwórz **Ustawienia** i dotknij **Zaawansowane funkcje** → **Zrzuty ekranu i nagrania ekranu**.

# Wprowadzanie tekstu

## Wygląd klawiatury

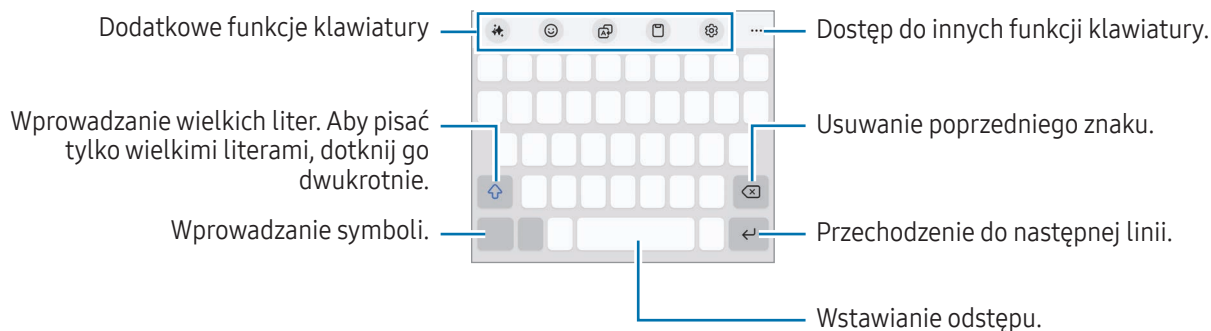
Klawiatura jest automatycznie wyświetlana podczas wprowadzania tekstu.



- 
 Tekst można wprowadzać tylko w niektórych językach. Aby wprowadzić tekst, należy zmienić język wprowadzania na jeden z obsługiwanych języków.

## Zmianianie języka wprowadzania

Dotknij ikony Ustawienia (⚙️) → **Języki i typy** → **Zarządzaj językami wprov.** i wybierz żądane języki. Jeśli wybierzesz więcej niż jeden język, możesz przełączać języki wpisywania, dotykając ikony Zmień język (🌐).



Aby zmienić typ klawiatury, dotknij ikony Ustawienia (⚙️) → **Języki i typy**, wybierz język, a następnie wybierz pożądany typ klawiatury.

- 
 Na klawiaturze **3 x 4** do klawisza są przypisane trzy lub cztery znaki. Aby wprowadzić znak, dotknij odpowiedni klawisz aż do momentu pojawienia się żądanego znaku.

## Korzystanie z przycisku metody wprowadzania

Można zmienić metodę wprowadzania tekstu, dotykając przycisku metody wprowadzania na pasku nawigacji.

Aby zmienić przycisk metody wprowadzania na pasku nawigacji, dotknij przycisku metody wprowadzania i przytrzymaj go, a następnie wybierz żądaną opcję.

-  : głosowe wprowadzanie tekstu.
-  : zmiana klawiatury.

- 
 Jeśli na pasku nawigacji nie pojawi się przycisk metody wprowadzania, otwórz **Ustawienia**, dotknij **Zarządzanie ogólne** → **Klawiatura**, a następnie dotknij przełącznika **Pokaż metodę wprowadzania na pasku nawigacyjnym**, aby go włączyć.

## Dodatkowe funkcje klawiatury

- ✨ : zmień styl pisania, otrzymuj sugestie dotyczące pisowni i gramatyki, automatycznie generuj tekst na opisany temat i nie tylko.
- 😊 : wprowadzanie awatarów, naklejek i nie tylko. Istnieje także możliwość wprowadzenia naklejek awatarów wyglądających tak samo jak użytkownik. Więcej informacji można znaleźć w rozdziale [Korzystanie z naklejek Awatara Galaxy](#).
- 🗨️ : przetłumacz tekst i go wprowadź.
- 📄 : dodawanie elementu ze schowka.
- ⚙️ : zmiana ustawień klawiatury.

Na pasku narzędzi dotknij ikony Rozwiń (●●●), aby użyć pozostałych funkcji klawiatury.

- ✍️ : przejście do trybu pisma ręcznego.
- 📱 : przełączenie na tryb obsługi jedną ręką.
- 🗣️ : zmiana trybu klawiatury.
- + : edytowanie listy funkcji klawiatury.





Niektóre funkcje mogą nie być dostępne w zależności od modelu lub operatora.

## Kopiowanie i wklejanie

- 1 Dotknij tekstu i przytrzymaj na nim palec.
- 2 Przeciągnij ikonę zaznaczania tekstu w lewo (👉) lub ikonę zaznaczania tekstu w prawo (👈), aby zaznaczyć żądany tekst, lub dotknij **Zaznacz wszystko**, aby wybrać cały tekst.
- 3 Dotknij **Kopiuj** lub **Wytnij**.  
Wybrany tekst zostaje skopiowany do schowka.
- 4 Dotknij punktu, w którym ma zostać wstawiony tekst, przytrzymaj go i dotknij **Wklej**.

## Wyodrębnianie tekstu

Podczas korzystania z niektórych aplikacji, takich jak **Galeria** lub **Aparat**, można wyodrębniać tekst ze zdjęć oraz używać opcji, takich jak jego kopiowanie i udostępnianie. Poniższe działania to przykłady wykorzystywania wyodrębniania tekstu w aplikacji **Galeria**.

- 1 Podczas przeglądania zdjęcia w aplikacji **Galeria** dotknij ikony Wyodrębnianie tekstu ().  
Ikona Wyodrębnianie tekstu () pojawia się tylko, gdy na zdjęciu jest tekst, który można wyodrębnić.
- 2 Zaznacz obszar, z którego chcesz wyodrębnić tekst.
- 3 Wybierz żądaną opcję.

# Aplikacje i funkcje

## Instalowanie lub odinstalowywanie aplikacji

### Galaxy Store

Kupuj i pobieraj aplikacje. Możesz pobierać aplikacje dedykowane dla urządzeń Samsung Galaxy.

Otwórz aplikację **Store**. Można przeglądać aplikacje według kategorii lub dotknąć ikony Wyszukaj (Q), aby wyszukiwać słowo kluczowe.



- Ta aplikacja może nie być dostępna w zależności od operatora lub modelu urządzenia.
- Aby zmienić ustawienia automatycznej aktualizacji, dotknij **Menu** → ikony Ustawienia (⚙️) → **Automat. aktualizuj aplikacje**, a następnie wybierz opcję.

### Sklep Play

Kupuj i pobieraj aplikacje.

Otwórz aplikację **Sklep Play**. Przeglądaj aplikacje według kategorii lub wyszukuj je przy użyciu słów kluczowych.



- Aby zmienić ustawienia automatycznej aktualizacji, dotknij ikony swojego konta, dotknij **Ustawienia** → **Ustawienia sieci** → **Aktualizuj aplikacje automatycznie**, a następnie wybierz opcję.

## Zarządzanie aplikacjami

### Odinstalowywanie lub wyłączanie aplikacji

Dotknij aplikacji i przytrzymaj ją, a następnie wybierz opcję.

- **Odinstal.:** odinstalowanie pobranych aplikacji.
- **Wyłącz:** wyłączanie wybranych domyślnych aplikacji, których nie można odinstalować z urządzenia.



- Niektóre aplikacje mogą nie obsługiwać tej funkcji.

## Włączanie aplikacji

Otwórz **Ustawienia**, dotknij **Aplikacje** → i ikonę Sortuj (☰) → **Wyłączono** → **OK**, wybierz aplikację, a następnie dotknij **Włącz**.

## Ustawianie zezwoleń aplikacji

Do poprawnego działania niektóre aplikacje wymagają zezwolenia na dostęp do lub korzystanie z informacji na Twoim urządzeniu.

Aby uzyskać dostęp do ustawienia zezwoleń w aplikacjach, otwórz **Ustawienia** i dotknij **Aplikacje**. Wybierz aplikację i dotknij **Uprawnienia**. Możesz sprawdzić listę zezwoleń aplikacji i zmienić je.

Aby sprawdzić lub zmienić ustawienia zezwoleń aplikacji według kategorii zezwolenia, otwórz **Ustawienia** i dotknij **Aplikacje** → i ikonę Więcej opcji (⋮) → **Menedżer uprawnień**. Wybierz element i wybierz aplikację.



Jeżeli nie udzielisz aplikacji zezwoleń, jej podstawowe funkcje mogą działać niepoprawnie.

# Galaxy AI

## Wstęp

Skorzystaj z zaawansowanych funkcji sztucznej inteligencji, aby ułatwić obsługę urządzenia.



- Niektóre funkcje mogą nie być dostępne w zależności od regionu, modelu lub operatora.
- Jeśli chcesz, aby dane były przetwarzane tylko na Twoim urządzeniu w celu zwiększenia poziomu ochrony Twoich danych osobowych, otwórz **Ustawienia**, dotknij **Galaxy AI**, a następnie dotknij przelącznika **Przetwarzaj dane na urządzeniu**, aby go włączyć. Niektóre funkcje wymagają przetwarzania online w celu uzyskania lepszych wyników i przetwarzania danych.

## Usprawnienie komunikacji

### Tłumaczenie rozmów telefonicznych w czasie rzeczywistym (Asystent połączeń)

Uzyskiwanie w czasie rzeczywistym tłumaczenia na wybrany język podczas połączeń głosowych.

Aby użyć tej funkcji, otwórz aplikację **Telefon**, dotknij ikony Więcej opcji (⋮) → **Ustawienia** → **Tłumaczenie na żywo**, dotknij przełącznika, aby go włączyć i wybierz używane języki.

Podczas wykonywania lub odbierania połączenia głosowego dotknij ikony Asystent (🗣️) lub **Asystent połączeń** → **Tłumaczenie na żywo**. Aby zatrzymać tłumaczenie, dotknij ikony Zatrzymaj tłumaczenie (⏏️).

Aby zmienić dodatkowe ustawienia, otwórz aplikację **Telefon** i dotknij ikony Więcej opcji (⋮) → **Ustawienia** → **Tłumaczenie na żywo**.

### Tłumaczenie wiadomości w komunikatorach (Asystent pisania)

Możesz tłumaczyć wiadomości tekstowe w komunikatorach.

- 1 Podczas sprawdzania lub tworzenia wiadomości dotknij ikony Asystent (🗣️) na klawiaturze Samsung i dotknij **Tłumaczenie czatu**.
- 2 Wybierz języki na panelu tłumacza u góry ekranu.  
Tłumaczenia będą wyświetlać się pod każdą wiadomością.

### Korzystanie z narzędzi do pisania (Asystent pisania)

Możesz zmienić styl pisania, otrzymywać sugestie dotyczące pisowni i gramatyki, automatycznie generować tekst na opisany temat i nie tylko.

Podczas pisania wiadomości dotknij ikony Asystent (🗣️) na Klawiaturze Samsung i wybierz odpowiednią opcję.

- **Pisownia i gramatyka:** wyświetlanie sugestii dotyczących pisowni i gramatyki.
- **Styl pisania:** zmiana stylu pisania.
- **Podsumuj:** podsumowanie tekstu.
- **Punktor:** podziel treść na podtytuły i dodaj punktory.
- **Tabela:** organizowanie tekstu w tabelę.
- **Tworzenie:** po wprowadzeniu tematu, o którym urządzenie ma pisać, urządzenie skomponuje zdania w wybranym stylu.



## Tłumaczenie rozmów (Tłumacz)

Tłumaczenie rozmów na żywo i przekształcanie ich w mowę lub tekst.

- 1 Przeciągnij uchwyt panelu zakrzywionego ekranu w stronę środka ekranu i dotknij **Tłumacz**.
- 2 Wybierz swój język i język rozmówcy.  
Jeżeli danego języka nie ma na liście, dotknij **Dodaj języki** i pobierz pakiet językowy.
- 3 Dotknij ikony Mikrofon () i rozpocznij rozmowę.

## Korzystanie z tłumaczenia głosowego (Tłumacz)

Tłumaczenie na żywo wykładów, podczas spotkań i nie tylko.

- 1 Przeciągnij uchwyt panelu zakrzywionego ekranu w stronę środka ekranu i dotknij **Tłumacz**.
- 2 Dotknij ikony szuflady Nawigacja () → **Tryb słuchania**.
- 3 Wybierz języki na panelu tłumacza u góry ekranu.
- 4 Dotknij ikony Mikrofon () i rozpocznij tłumaczenie.

## Uwolnij swoją wydajność

### Korzystanie z funkcji pomocniczych aplikacji Notes (Notatki Samsung)

Możesz automatycznie formatować notatki, robić ich streszczenia, poprawiać błędy pisowni, a nawet tłumaczyć ich zawartość. Za pomocą funkcji Studia Kreatywnego możesz również generować nowe dzieła sztuki na podstawie rysunków.

Otwórz aplikację **Notes**, utwórz notatkę, dotknij ikony Asystent () na pasku narzędzi, a następnie wybierz żadaną opcję.

### Konwertowanie nagrań głosowych na tekst (Notatki Samsung)

Możesz skonwertować nagrania głosowe wstawione do notatek w aplikacji **Notatki Samsung** na tekst.

Otwórz aplikację **Notes**, wybierz notatkę zawierającą nagranie głosowe, dotknij ikony Asystent () na pasku narzędzi, a następnie dotknij **Transkrypcja**.

## Podsumowywanie i tłumaczenie nagrań głosowych (Dyktafon)

Istnieje możliwość konwertowania nagrań głosowych na tekst, a następnie tworzenie jego skrótów. Można też tłumaczyć skonwertowany tekst na inne języki.

- 1 Otwórz aplikację **Dyktafon**.
- 2 Wybierz nagranie głosowe.
- 3 Dotknij ikony Asystent (🗨️) → **Transkrypcja**.
  - Aby sprawdzić słowa kluczowe i podsumowanie, dotknij ikony Asystent (🗨️) → **Podsumuj**.
  - Aby przetłumaczyć skonwertowany tekst, dotknij ikony Asystent (🗨️) → **Tłumaczenie**, wybierz język, a następnie dotknij **Tłumaczenie**.
  - Aby edytować skonwertowany tekst, dotknij ikony Więcej opcji (⋮) → **Edytuj tekst transkrypcji**.

## Podsumowywanie i przekształcanie nagrań rozmów w tekst (Asystent transkrypcji)

Możesz nagrać rozmowę i przekształcić nagraną rozmowę w transkrypcję tekstową, a następnie ją podsumować.

- 1 Otwórz aplikację **Telefon**, dotknij ikony Więcej opcji (⋮) → **Ustawienia** → **Nagraj połączenia** → **Asystent transkrypcji**, a następnie dotknij przełącznik **Auto transkrybuj nagrania poł. i Bezpośredniej pocz. głosowej**, aby go włączyć.
- 2 Dotknij **Język transkrypcji** i wybierz język.
- 3 Podczas połączenia głosowego dotknij **Więcej** → **Nagraj**, aby zarejestrować rozmowę.
- 4 Otwórz aplikację **Telefon**, dotknij **Ostatnie**, a następnie wybierz nagraną rozmowę do transkrybowania. Obok połączeń z nagraniami wyświetlana jest ikona Nagrywanie rozmowy (🗨️).
- 5 Dotknij przetworzonych transkrypcji.  
Aby podsumować transkrypcje, dotknij **Podsumuj**.

## Tłumaczenie lub skracanie stron internetowych (Asystent przeglądania)

Pobierz proste streszczenia tekstu ze stron internetowych wraz z pełnymi tłumaczeniami. Możesz także ustawić urządzenie tak, aby odczytywało na głos najważniejsze informacje ze strony internetowej.

Otwórz aplikację **Internet**, dotknij ikony Asystent (🗨️), a następnie wybierz żadaną opcję.

## Tłumaczenie tekstu przy użyciu aparatu (Aparat)

Możesz tłumaczyć tekst za pomocą aparatu.

- 1 Otwórz aplikację **Aparat** i dotknij **ZDJĘCIE** na liście trybów fotografowania.
- 2 Ustaw aparat tak, aby żądany przedmiot był w kadrze, a następnie dotknij ikony Skanuj dokumenty i tekst (📄).  
Ikona Skanuj dokumenty i tekst (📄) jest wyświetlana tylko po wykryciu dokumentu lub tekstu.
- 3 Dotknij ikony Personalizacja (⚙️).  
Tekst zostanie przetłumaczony na aktualny język urządzenia.

## Zakreśl, aby wyszukać

Wyszukaj informacje o żądanej części obrazu lub tekstu na ekranie.

Dotknij i przytrzymaj przycisk ekranu startowego (○) i dotknij lub narysuj okrąg wokół obrazu lub tekstu.

## Tworzenie niesamowitych obrazów i filmów

### Usuwanie osób lub obiektów z obrazu (Galeria)

Możesz edytować zdjęcia, usuwając osoby lub przedmioty, a następnie generując nowe tło wypełniające miejsca, z których te osoby lub przedmioty zostały wycięte.

- 1 Otwórz aplikację **Galeria** i wybierz obraz.
- 2 Dotknij ikony Asystent (🔮) → **Gumka SI**.
- 3 Dotknij miejsca lub zakreśl obszar, który chcesz usunąć.
- 4 Dotknij **Usuń**.
- 5 Dotknij **Zapisz kopię**, aby zapisać obraz.  
Jeśli chcesz skorzystać z dodatkowych funkcji asystenta aparatu, dotknij **Kont. edycję**.



## Przenoszenie osób lub obiektów na obrazie (Galeria)

Możesz edytować zdjęcia, przenosząc osoby lub przedmioty bądź zmieniając ich rozmiar, a następnie generując nowe tło wypełniające miejsca, z których te osoby lub przedmioty zostały wycięte.

- 1 Otwórz aplikację **Galeria** i wybierz obraz.
- 2 Dotknij ikony Asystent () → **Przenieś**.
- 3 Dotknij miejsca lub zakreśl obszar, który chcesz przenieść.  
Aby dostosować pochylenie danego przedmiotu lub osoby, przeciągnij suwak regulacji pochylenia.
- 4 Dotknij i przytrzymaj wybrany obszar i przesunij go w wybrane miejsce.
- 5 Dotknij **Generuj**.
- 6 Dotknij **Zapisz kopię**, aby zapisać obraz.  
Jeśli chcesz skorzystać z dodatkowych funkcji asystenta aparatu, dotknij **Kont. edycję**.



## Dodawanie obiektów do obrazu (Galeria)

Możesz dodawać obiekty do obrazów, rysując lub opisując to, co chcesz. Możesz również dodawać obiekty z innych obrazów, wyodrębniając je z tych obrazów.

- 1 Otwórz aplikację **Galeria** i wybierz obraz.
- 2 Dotknij ikony Asystent () → **Utwórz**.
- 3 Wybierz żadaną opcję.
  - **Opisz, co zmienić**: opisz, co chcesz zmienić w tekście. Możesz również wybrać miejsce, w którym chcesz dodać obiekt, rysując na ekranie przed opisaniem obiektu w tekście.
  - : wybierz obraz, z którego chcesz wyodrębnić obiekty. Jeśli chcesz dodać dodatkowe obiekty wraz z wyodrębnionymi obiektami, dotknij **Opisz, w jaki sposób obrazy mają zostać połączone** i opisz, co chcesz dodać.
  - : rysowanie na ekranie.
- 4 Dotknij **Generuj**.
- 5 Dotknij **Zapisz kopię**, aby zapisać obraz.  
Jeśli chcesz skorzystać z dodatkowych funkcji asystenta aparatu, dotknij **Kont. edycję**.

## Zmiana stylu obrazu (Galeria)

Możesz zmienić styl obrazu.

- 1 Otwórz aplikację **Galeria** i wybierz obraz.
- 2 Dotknij ikony Asystent () → **Styl**.  
Jeśli wybierasz zdjęcie przedstawiające ludzi lub zwierzęta domowe (koty i psy), dotknij ikony Asystent () → **Styl** → **Zdjęcie** lub **Portret**.
  - **Zdjęcie**: zmień ogólny styl obrazu.
  - **Portret**: wybierz osobę lub zwierzę z obrazka i zmień styl.
- 3 Wybierz żądany styl i dotknij **Generuj**.
- 4 Dotknij **Zapisz kopię**, aby zapisać obraz.  
Jeśli chcesz skorzystać z dodatkowych funkcji asystenta aparatu, dotknij **Kont. edycję**.

## Tworzenie obrazów stereoskopowych (Galeria)

Możesz zastosować efekt stereoskopowy do obrazów.

- 1 Otwórz aplikację **Galeria** i wybierz obraz.
- 2 Przeciągnij palcem w górę na ekranie i dotknij **Efekt „na żywo”**.
- 3 Dotknij ikony Zastosuj (), aby zastosować efekty.





## Korzystanie z funkcji natychmiastowego zwolnionego ruchu (Galeria)

Możesz odtworzyć wybraną część filmu w zwolnionym tempie i sprawdzić czy zawiera więcej szczegółów, dotykając i przytrzymując tę część.

- 1 Otwórz aplikację **Galeria** i wybierz film do odtworzenia.
  - 2 Podczas odtwarzania filmu dotknij i przytrzymaj ekran.
-  Ta funkcja może nie być dostępna w zależności od pliku.

## Korzystanie z funkcji Kreatywne studio

Generowanie nowej grafiki na podstawie rysunku, opisu tekstowego lub zaznaczonego obrazu. Za pomocą studia projektowania możesz również tworzyć naklejki, zaproszenia i wiele innych elementów.

- 1 Przeciągnij uchwyt panelu zakrzywionego ekranu w stronę środka ekranu i dotknij **Kreatywne studio**.  
Możesz też dotknąć **Kreatywne studio** na panelu poleceń wskazywanych. (Galaxy S26 Ultra)
- 2 Dotknij ikony Utwórz ()  
Możesz również tworzyć artystyczne dzieła, wybierając elementy ze **Studio projektowania**.
- 3 Wybierz żądaną opcję.
  -  : rysowanie na ekranie.
  -  : wybierz żądany obraz.
  -  : wybierz żądany styl.
  - **Opisz, co chcesz stworzyć**: opisz, co chcesz stworzyć w tekście.
- 4 Dotknij **Generuj**.
- 5 Dotknij ikony Zapisz () → **Zapisz w Galerii**, aby zapisać obraz.
  - Aby zapisać obraz jako naklejkę, dotknij **Zapisz jako naklejkę**. Możesz używać naklejek na klawiaturze Samsung.
  - Aby ustawić obraz jako tapetę, dotknij **Ustaw jako tapetę**.

## Korzystanie z funkcji wyboru AI

Wybierz obszar na ekranie i korzystaj z różnych inteligentnych funkcji.

- 1 Naciśnij i przytrzymaj uchwyt zakrzywionego panelu, aby uruchomić funkcję **Wybór AI**.  
Możesz też dotknąć **Wybór AI** na panelu poleceń wskazywanych. (Galaxy S26 Ultra)
- 2 Dotknij lub narysuj okrąg wokół treści, którą chcesz zaznaczyć.
- 3 Wybierz opcję do użycia z wybranym obszarem.

## Edytowanie dźwięków w wideo (Usuwanie dźwięku)

Wyliminuj rozprasające dźwięki w filmach, ustawiając głośność głosów, wiatru i innych dźwięków.

- 1 Otwórz aplikację **Galeria** i wybierz film do edytowania.
- 2 Dotknij ikony **Edytuj** (✎) → ikony **Korekcja audio** (🔊) → **Usuwanie dźwięku**.
- 3 Wybierz rodzaj dźwięku i dotknij **Wycisz**, aby wyciszyć dźwięk, lub przeciągnij pasek ustawień, aby dostosować głośność.
- 4 Dotknij **Zastosuj zmiany** → **Zapisz kopię**, aby zapisać film.

## Tworzenie własnych tapet

Twórz tapety, wybierając kategorie i słowa kluczowe, lub automatycznie zmieniaj tapetę ekranu blokady w zależności od godziny i pogody. Możesz również tworzyć tapety za pomocą funkcji Studio kreatywne.

- 1 Otwórz **Ustawienia** i dotknij **Tapeta i styl**.
- 2 Dotknij **Zmień tapety** → **Twórz z pomocą SI** i wybierz żadaną opcję.
  - **Generatywna**: generuj nowe tapety za pomocą wybranych kategorii i słów kluczowych.
  - **Kreatywne studio**: generowanie nowych tapet na podstawie rysunku, opisu tekstowego lub zaznaczonego obrazu.
  - **Pogoda**: zmieniaj tapetę ekranu blokady automatycznie w zależności od pogody i godziny.

## Generowanie nowej karty profilu (Kontakty)

Możesz zmienić swoją kartę profilu, generując nowe portrety.

- 1 Otwórz aplikację **Kontakty** i dotknij swojego profilu.
- 2 Dotknij swojej karty profilu i dotknij **Edytuj** → **Obraz**.
- 3 Wybierz żądany obraz portretu i dotknij **Styl** → **Zdjęcie** lub **Portret**.
- 4 Wybierz żądany styl i dotknij **Generuj**.
- 5 Dotknij **Zastosuj** → **Gotowe**.

## Uzyskiwanie spersonalizowanych informacji

### Now Brief

Otrzymuj podsumowania generowane przez AI na podstawie Twoich zainteresowań.

Przeciągnij uchwyt panelu zakrzywionego ekranu w stronę środka ekranu i dotknij **Now Brief**.

Aby dostosować ustawienia Now Brief, dotknij ikony Ustawienia (⚙️).

### Now nudge

Sztuczna inteligencja oferuje przydatne informacje i funkcje w oparciu o zawartość ekranu. Na przykład może zasugerować sprawdzenie lokalizacji wymienionej w wiadomości.

Otwórz **Ustawienia**, dotknij **Galaxy AI** → **Now nudge**, a następnie dotknij przełącznika, aby włączyć tę funkcję.

### Ważne fragmenty powiadomień

Możesz ustawić urządzenie tak, aby ważne powiadomienia były wyświetlane nad innymi powiadomieniami, aby mieć pewność, że ich nie przegapisz. Możesz również ustawić wyświetlanie krótkiego podsumowania powiadomień z rozmów.

Otwórz **Ustawienia**, dotknij **Galaxy AI** → **Ważne fragmenty powiadomień**, wybierz żądaną opcję, a następnie dotknij przełącznika, aby włączyć tę funkcję.

## Rysik S Pen (Galaxy S26 Ultra)

### Korzystanie z rysika S Pen

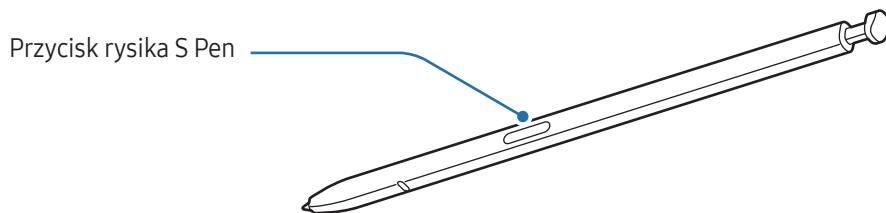

- ⚠ Nie należy zginać ani naciskać zbyt mocno rysika S Pen podczas korzystania z niego. Rysik S Pen może ulec uszkodzeniu lub końcówka może zostać zniekształcona.
- Nie należy naciskać mocno ekranu rysikiem S Pen. Końcówka rysika może być zniekształcona.
- 📌 Jeżeli w pobliżu urządzenia jest magnes, niektóre działania rysika S Pen, takie jak dotknięcie ekranu, mogą nie działać.
- Jeśli korzystasz z rysika S Pen na ekranie pod ostrymi kątami, działania rysika S Pen mogą nie zostać rozpoznane na urządzeniu.
- Jeśli do gniazda na rysik S Pen dostanie się woda, wytrząśnij ją lub wytrzyj przed użyciem rysika.
- Jeśli rysik S Pen nie działa prawidłowo, należy go zanieść do centrum serwisowego firmy Samsung lub autoryzowanego centrum serwisowego.

## Odłączanie rysika S Pen

Przyciśnij koniec rysika S Pen, aby go odłączyć. Następnie wyciągnij rysik S Pen z gniazda. Aby schować rysik S Pen, włóż go ponownie w otwór i dociśnij, aż zatrzaśnie się na miejscu.

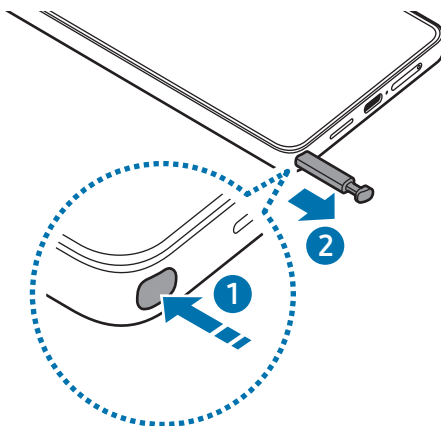

 Aby ustawić czynność, która ma być wykonana po odłączeniu rysika S Pen, otwórz **Ustawienia**, dotknij **Zaawansowane funkcje** → **Rysik S Pen** → **Po wyjęciu rysika S Pen**, a następnie wybierz jedną z opcji.

## Zezwalaj na wiele rysików S Pen

Otwórz **Ustawienia** i dotknij **Zaawansowane funkcje** → **Rysik S Pen** → **Więcej ustawień rysika S Pen**. Dotknij przełącznika **Zezwalaj na wiele rysików S Pen**, aby włączyć tę funkcję.

## Polecenie wskazywane

### (Bezpośrednie uruchamianie funkcji rysika S Pen i aplikacji)

Polecenie wskazywane to menu zawierające funkcje rysika S Pen i dające bezpośredni dostęp do często używanych aplikacji.

Dotknij ikony poleceń wskazywanych (🖋️) rysikiem S Pen, aby otworzyć panel poleceń wskazywanych, i wybierz dowolną funkcję lub aplikację.

Aby przenieść ikonę poleceń wskazywanych (🖋️), przeciągnij ikonę poleceń wskazywanych (🖋️) w nowe miejsce. Aby usunąć ikonę, przeciągnij ikonę poleceń wskazywanych (🖋️) na polecenie **Usuń** na dole ekranu.

 Jeśli ikona poleceń wskazywanych nie jest widoczna na ekranie, otwórz **Ustawienia**, dotknij **Zaawansowane funkcje** → **Rysik S Pen** → **Polecenie wskazywane**, a następnie dotknij przełącznika **Pokaż ikonę Polec. wskazywanych**, aby włączyć funkcję. Po włączeniu przełącznika **Otw. polec. wskaz. przyc. rysika** możesz otwierać panel poleceń wskazywanych, unosząc rysik S Pen nad ekranem i naciskając przycisk rysika S Pen.

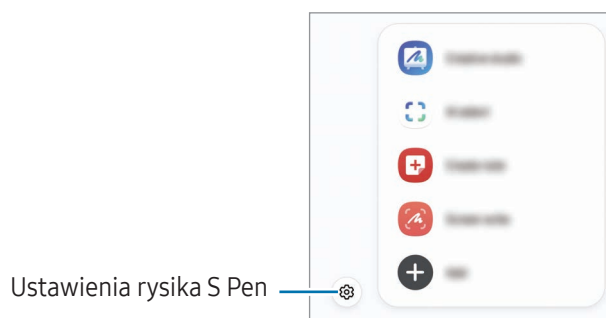

- **Kreatywne studio:** generowane nowych grafik na podstawie twoich rysunków, opisów tekstowych lub wybranych obrazów. Więcej informacji można znaleźć w rozdziale [Korzystanie z funkcji Kreatywne studio](#).
- **Wybór AI:** zaznaczenie obszaru i wykonanie czynności, na przykład udostępnienie lub zapisanie pliku. Więcej informacji można znaleźć w rozdziale [Wybór AI](#).
- **Utwórz notatkę:** tworzenie notatek w okienku podręcznym. Funkcję tę można też uruchomić, dotykając dwukrotnie ekranu podczas przytrzymywania przycisku rysika S Pen. Więcej informacji można znaleźć w rozdziale [Notatki Samsung](#).
- **Pisanie po ekranie:** możliwość zapisywania zrzutów ekranu i umieszczania na nich tekstu lub rysunków, jak również wycinania obszaru z zapisanego zrzutu ekranu. Możesz także uchwycić bieżącą i ukrytą zawartość na wydłużonej stronie, takiej jak strona internetowa. Więcej informacji można znaleźć w rozdziale [Pisanie po ekranie](#).
- **Wyświetl wsz. notatki:** dostęp do wszystkich notatek z aplikacji **Notatki Samsung**.
- **Tłumacz:** możliwość przetłumaczenia słowa poprzez umieszczenie nad nim rysika S Pen. Więcej informacji można znaleźć w rozdziale [Tłumacz](#).
- **Powiększanie:** możliwość powiększenia obszaru ekranu poprzez umieszczenie nad nim rysika S Pen.
- **PENUP:** umożliwia przesyłanie obrazów, oglądanie obrazów innych użytkowników oraz dostęp do przydatnych wskazówek artystycznych.
- **Pisz w kalendarzu:** otwieranie aplikacji **Kalendarz** i pisanie lub rysowanie po ekranie. Więcej informacji można znaleźć w rozdziale [Pisz w kalendarzu](#).
- **Dodaj:** możliwość dodania do panelu poleceń wskazywanych skrótów do często używanych aplikacji.

## Wybór AI

Wybór obszaru i wykonanie czynności, na przykład udostępnienie lub zapisanie pliku.

- 1 Gdy wyświetlona jest zawartość, którą chcesz zapisać, np. część obrazu, otwórz panel poleceń wskazywanych i dotknij **Wybór AI**.
- 2 Dotknij lub narysuj okrąg wokół treści, którą chcesz zaznaczyć.
- 3 Wybierz opcję do użycia z wybranym obszarem.

## Pisanie po ekranie

Istnieje możliwość zapisywania zrzutów ekranu i umieszczania na nich tekstu lub rysunków, jak również wycinania obszaru z zapisanego zrzutu ekranu.

- 1 Gdy wyświetlana jest zawartość, którą chcesz przechwycić, otwórz panel poleceń wskazywanych i dotknij **Pisanie po ekranie**.  
Aktualnie wyświetlany ekran zostanie automatycznie przechwycony, a na ekranie zostanie wyświetlony pasek narzędzi edycji.
- 2 Napisz notatkę na ekranie.
- 3 Udostępnij lub zapisz zrzut ekranu.  
Zapisane zrzuty ekranu możesz sprawdzić w sekcji **Galeria**.



W niektórych aplikacjach nie można zapisać zrzutu ekranu.

## Tłumacz

Umieść rysik S Pen nad tekstem, który chcesz przetłumaczyć. Skonwertowane zostaną też jednostki miary zawarte w tekście.

- 1 Aby przetłumaczyć jakiś tekst, otwórz panel poleceń wskazywanych i dotknij **Tłumacz**.
- 2 Wybierz języki na panelu tłumacza u góry ekranu.  
Można zmienić tekst między słowami i zdaniami, dotykając ikony Zdanie (☰) lub Słowo (Ⓙ).

- Umieść rysik S Pen nad tekstem, który chcesz przetłumaczyć, lub nad jednostką miary, którą chcesz przekonwertować.

Pojawi się przetłumaczony tekst. Aby wysłuchać wymowy oryginalnego tekstu, dotknij ikony Odtwórz (▶). Ikona Odtwórz (▶) może nie być wyświetlana w zależności od wybranego języka.

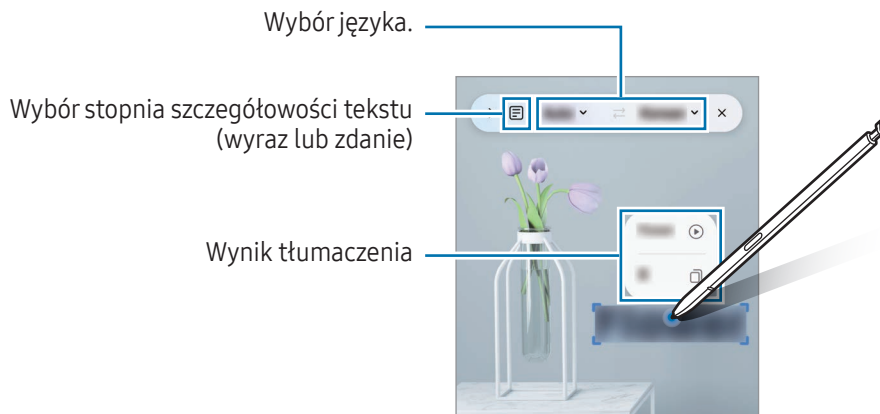

- Ta funkcja nie obsługuje niektórych języków.
- Ta funkcja jest dostępna tylko, kiedy na ekranie widoczny jest wykrywalny tekst.

## Pisz w kalendarzu

Możliwe jest tworzenie planów przez pisanie lub rysowanie po ekranie kalendarza.

Otwórz panel poleceń wskazywanych, dotknij **Pisz w kalendarzu**, a następnie napisz swoje plany w kalendarzu. Po zakończeniu dotknij **Zapisz**.

## Rysik S Pen na tekst

Wszystko, co napiszesz rysikiem S Pen, można zamienić na tekst.

- Otwórz **Ustawienia**, dotknij **Zaawansowane funkcje** → **Rysik S Pen** → **Rysik S Pen na tekst**, a następnie dotknij przełącznika w celu włączenia tej funkcji.



Aby dowiedzieć się, jak edytować tekst za pomocą rysika S Pen, dotknij **Jak edytować**.

- W polu wprowadzania tekstu, takim jak pole wyszukiwania lub pasek adresu, zacznij pisać, korzystając z rysika S Pen.  
Odręczne pismo zostanie zamienione w tekst.

## Air view

Umieść rysik S Pen nad elementem na ekranie, aby wyświetlić podgląd zawartości lub uzyskać dostęp do informacji w wyskakującym oknie.

W niektórych aplikacjach w oknie podglądu wyświetlane będą przyciski akcji.

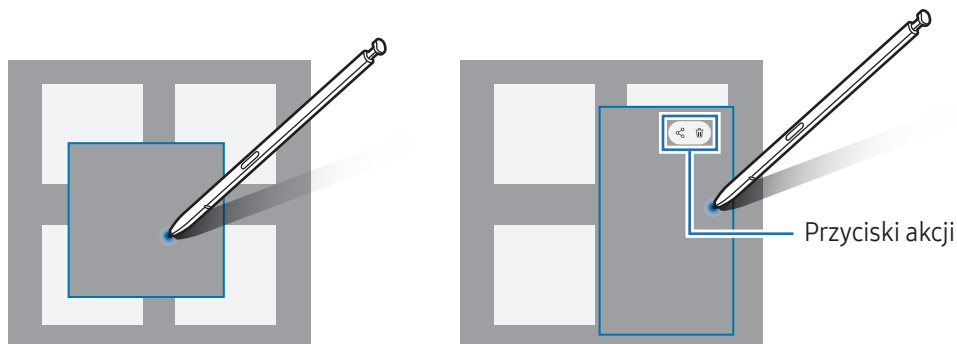

 Jeśli ta funkcja nie jest włączona, otwórz **Ustawienia**, dotknij **Zaawansowane funkcje** → **Rysik S Pen**, a następnie dotknij przełącznika **Air view**, aby włączyć funkcję.

## Wybór rysika

### (Szybkie wybieranie elementów za pomocą rysika S Pen)

Naciskając i przytrzymując przycisk rysika S Pen, przeciągnij rysikiem S Pen nad tekstem lub listami elementów, aby wybrać wiele elementów lub tekst. Ta funkcja umożliwia także kopiowanie i wklejanie wybranych elementów lub tekstu do innej aplikacji lub udostępnianie ich innym.

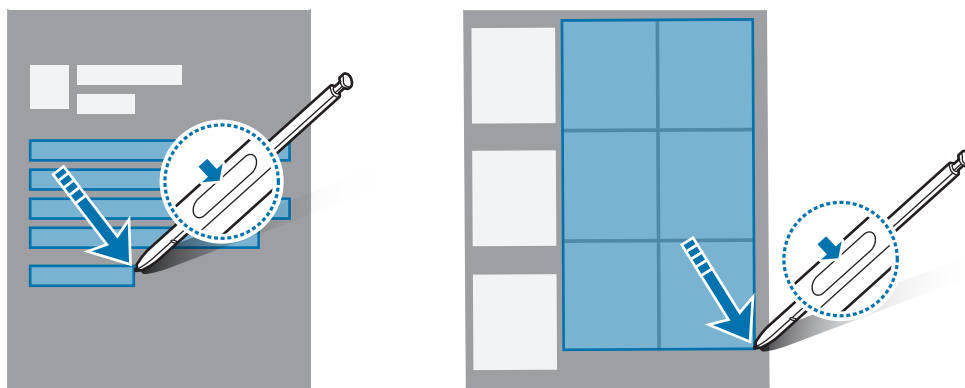

## Notatki z wyłączonego ekranu

Notatki można tworzyć, pisząc na ekranie bez konieczności włączenia go.

Gdy ekran jest wyłączony, odłącz rysik S Pen lub dwukrotnie dotknij ekran, naciskając i przytrzymując przycisk rysika S Pen.

Po dotknięciu **Zapisz** lub ponownym włożeniu rysika S Pen do gniazda po napisaniu notatki zostanie ona zapisana w aplikacji **Notatki Samsung**.

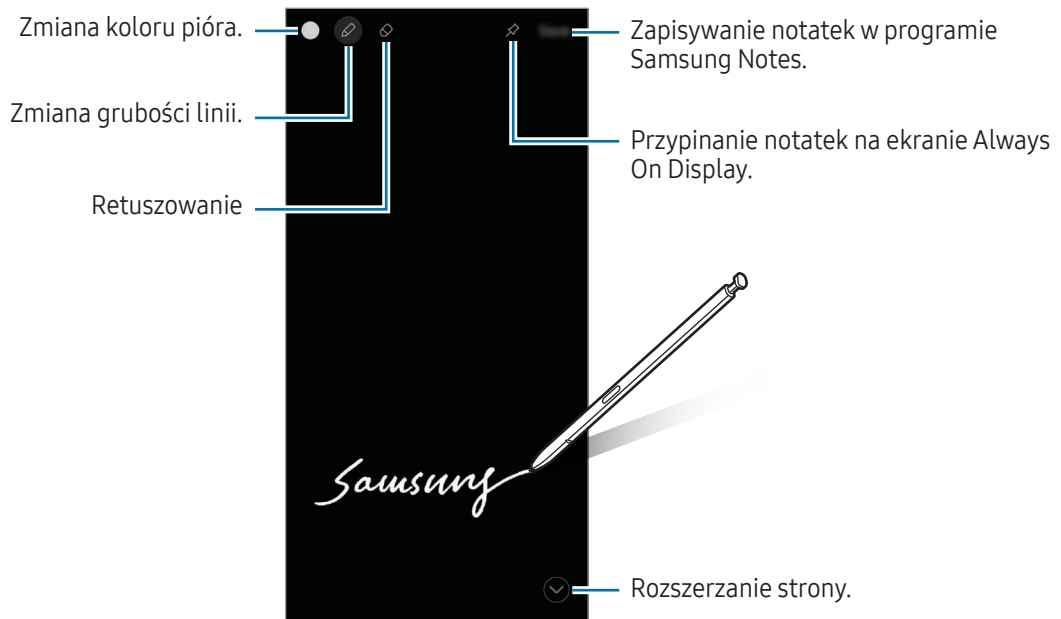

Jeśli ta funkcja nie jest włączona, otwórz **Ustawienia**, dotknij **Zaawansowane funkcje** → **Rysik S Pen**, a następnie dotknij przełącznika **Notatki z wyłączonego ekranu**, aby włączyć funkcję.

### Przypinanie notatek na ekranie Always On Display

Aby przypiąć notatkę wyłączonego ekranu na ekranie Always On Display, dotknij ikony Przypnij do Always On Display (📌). Przypięta notatka nie zostanie zapisana.

Aby edytować przypiętą notatkę, dwukrotnie dotknij ikony Edytuj (✎).

Aby zminimalizować przypiętą notatkę, dotknij dwukrotnie ikony Minimalizuj (📌). Notatka będzie wyświetlana jako ikona Przypięta notatka (📌) na ekranie Always On Display. Aby ponownie sprawdzić notatkę, dotknij dwukrotnie ikony Przypięta notatka (📌).





Jeśli w ciągu pewnego okresu po otwarciu notatki nie wykonasz żadnych działań, notatka zostanie automatycznie zminimalizowana.

# Telefon

## Wstęp

Ta aplikacja służy do wykonywania lub odbierania połączeń głosowych i wideo.

## Nawiązywanie połączeń

- 1 Otwórz aplikację **Telefon** i dotknij **Klawiat**.
- 2 Wprowadź numer telefonu.
- 3 Dotknij ikony Połączenia głosowe () , aby nawiązać połączenie głosowe, lub dotknij ikony Połączenie wideo () lub ikony Spotkanie wideo () , aby nawiązać połączenie wideo.

## Wykonywanie połączeń z dzienników połączeń lub listy kontaktów

Otwórz aplikację **Telefon**, dotknij **Ostatnie** lub **Kontakty**, a następnie przeciągnij palcem w prawo po kontakcie lub numerze telefonu, aby nawiązać połączenie.

Jeśli funkcję wyłączono, dotknij ikony Więcej opcji () → **Ustawienia** → **Inne ustawienia połączeń**, a następnie dotknij przełącznika **Przeciąg., aby poł./wysłać SMS**, aby ją włączyć.

## Korzystanie z szybkiego wybierania

Aby ustawić szybkie wybieranie numeru, otwórz aplikację **Telefon**, dotknij **Klawiat**. → i ikony Więcej opcji () → **Numery szyb. wybierania**, wybierz numer szybkiego wybierania, a następnie dodaj numer telefonu.

Aby nawiązać połączenie, dotknij numeru szybkiego wybierania na klawiaturze i przytrzymaj go. W przypadku numerów szybkiego wybierania większych lub równych 10 dotknij pierwszych cyfr numeru, a następnie dotknij ostatniej cyfry i przytrzymaj ją.

Na przykład: jeśli jako numer szybkiego wybierania ustawiono **123**, dotknij **1**, dotknij **2**, a następnie dotknij i przytrzymaj **3**.

## Nawiązywanie połączenia międzynarodowego

- 1 Otwórz aplikację **Telefon** i dotknij **Klawiat**.
- 2 Dotknij i przytrzymaj **0**, aż zostanie wyświetlony znak **+**.
- 3 Wpisz numer kierunkowy kraju i miejscowości oraz numer telefonu, a następnie dotknij ikony **Zadzwoń** (.

## Odbieranie połączeń



### Odbieranie połączenia

Podczas sygnału połączenia przychodzącego przeciągnij ikonę **Odbierz** () poza duży okrąg.

### Odrzucanie połączenia

Podczas sygnału połączenia przychodzącego przeciągnij ikonę **Odrzuć** () poza duży okrąg.

Aby wysłać wiadomość po odrzuceniu połączenia przychodzącego, przeciągnij pasek **Wyślij wiadomość** w górę i wybierz wiadomość, którą chcesz wysłać. Jeśli dotkniesz ikony **Reminder** () i wyślesz wiadomość, możesz otrzymać przypomnienie godzinę później.

Aby utworzyć różne wiadomości po odrzuceniu połączenia, otwórz aplikację **Telefon** i dotknij ikony **Więcej opcji** () → **Ustawienia** → **Wiadomości szybkiego odrzucania**. Dotknij ikony **Dodaj** () i wprowadź tekst wiadomości, a następnie dotknij **Zapisz**.

## Blokowanie numerów telefonu

Istnieje możliwość blokowania połączeń od określonych numerów dodanych do listy blokowania.



Otwórz aplikację **Telefon**, dotknij ikony **Więcej opcji** () → **Ustawienia** → **Blokuj numery**, a następnie wybierz kontakty lub numery telefonów do zapisania na liście zablokowanych numerów.

W przypadku próby kontaktu z zablokowanych numerów nie otrzymasz powiadomień. Połączenia będą rejestrowane w spisie połączeń.



Można również zablokować połączenia przychodzące od osób, których numer telefonu nie wyświetla się. Dotknij przełącznika **Blokuj łącz. z nieznanymi numerami**, aby włączyć tę funkcję.

## Opcje dostępne w trakcie połączeń

-  : przełączanie na połączenie wideo.
-  → **Połączenie tekstowe**: komunikacja z rozmówcą za pomocą tekstu. Więcej informacji można znaleźć w rozdziale [Połączenie tekstowe](#).
-  → **Tłumaczenie na żywo**: uzyskiwanie w czasie rzeczywistym tłumaczenia na wybrany język podczas połączeń głosowych. Aby użyć tej funkcji, otwórz aplikację **Telefon**, dotknij ikony Więcej opcji () → **Ustawienia** → **Tłumaczenie na żywo**, a następnie dotknij przełącznika, aby włączyć tę funkcję. Więcej informacji można znaleźć w rozdziale [Tłumaczenie rozmów telefonicznych w czasie rzeczywistym \(Asystent połączeń\)](#).
- **Dodaj połączenie**: nawiązywanie drugiego połączenia. Pierwsze połączenie zostanie wstrzymane. Po zakończeniu drugiego połączenia pierwsze połączenie zostanie przywrócone.
- **Wył. mikrofon**: wyłączanie mikrofonu, aby nie być słyszonym przez rozmówcę.
- **Bluetooth**: przełączanie na zestaw słuchawkowy Bluetooth, jeśli jest połączony z urządzeniem.
- **Głośnik**: wyłączanie lub włączanie głośnika. Podczas korzystania z głośnika trzymaj urządzenie z dala od uszu.
- **Klawiatura / Ukryj**: otwieranie lub zamykanie klawiatury.
- **Więcej**: korzystanie z dodatkowych funkcji.
-  : zakończenie bieżącego połączenia.
-  : przełączanie na połączenie głosowe podczas połączenia wideo.
-  : ustawienie urządzenia w taki sposób, aby automatycznie zmieniało kąt i przybliżenie, rozpoznając i śledząc osoby w trakcie połączeń wideo.
-  : blokowanie ekranu podczas połączenia wideo.
- **Efekty**: stosowanie różnych efektów podczas połączenia wideo.
-  : zmiana proporcji ekranu podczas połączenia wideo.
- **Aparat**: wyłączanie aparatu w trakcie połączenia wideo, aby nie być widzianym przez rozmówcę.
- **Przeł.**: przełączanie między przednim a tylnym aparatem w trakcie połączenia wideo.



Niektóre funkcje mogą nie być dostępne w zależności od modelu lub operatora.

## Asystent połączeń

### Przeglądanie połączeń

Asystent AI odbiera połączenia w twoim imieniu i pyta dzwoniącego, kim jest i w jakiej sprawie dzwoni.

Aby użyć tej funkcji, otwórz aplikację **Telefon**, dotknij ikony Więcej opcji (☰) → **Ustawienia** → **Przeglądanie połączeń**, a następnie dotknij przełącznika, aby włączyć tę funkcję. Następnie dotknij **Automat. sprawdzanie połączeń**, dotknij przełącznika, aby go włączyć i postępuj zgodnie z instrukcjami wyświetlanymi na ekranie, aby zakończyć proces konfiguracji.

Kiedy nadejdzie połączenie, odtwarzana jest automatyczna wiadomość głosowa, a wypowiedzi dzwoniącego są nagrywane.

Jeśli chcesz sprawdzić treść trwającej rozmowy w czasie rzeczywistym, otwórz panel powiadomień i dotknij powiadomienia o rozmowie. Możesz również odebrać połączenie lub przełączyć się na rozmowę tekstową.

Aby sprawdzić wiadomość pozostawioną przez rozmówcę po zakończeniu połączenia, otwórz aplikację **Telefon**, dotknij **Ostatnie**, a następnie wybierz połączenie. Ikona Filtrowanie połączeń (📞) będzie wyświetlana obok połączeń.

### Połączenie tekstowe

Komunikacja z rozmówcą za pomocą tekstu.

Aby użyć tej funkcji, otwórz aplikację **Telefon**, dotknij ikony Więcej opcji (☰) → **Ustawienia** → **Połączenie tekstowe**, a następnie dotknij przełącznika, aby włączyć tę funkcję. Wykonując połączenie głosowe lub podczas połączenia, dotknij ikony Asystent (🗣️) → **Połączenie tekstowe**.

Po nawiązaniu połączenia powitanie głosowe zostanie automatycznie wysłane do rozmówcy, a to, co mówi rozmówca, wyświetlane jest na ekranie w formie tekstu.

Po wybraniu odpowiedzi z listy szybkich odpowiedzi lub wpisaniu tekstu odpowiedź zostanie przekazana rozmówcy w formie głosowej.

Aby przełączyć się na połączenie głosowe, dotknij ikony Przełącz na połączenie głosowe (📞).

Aby zmienić dodatkowe ustawienia, otwórz aplikację **Telefon** i dotknij ikony Więcej opcji (☰) → **Ustawienia** → **Połączenie tekstowe**.

### Tłumaczenie na żywo

Uzyskiwanie w czasie rzeczywistym tłumaczenia na wybrany język podczas połączeń głosowych. Więcej informacji można znaleźć w rozdziale [Tłumaczenie rozmów telefonicznych w czasie rzeczywistym \(Asystent połączeń\)](#).

# Kontakty

## Wstęp

Ta aplikacja służy do tworzenia nowych kontaktów lub zarządzania kontaktami na urządzeniu.

## Dodawanie kontaktów

### Tworzenie nowego kontaktu

- 1 Otwórz aplikację **Kontakty** i dotknij ikony **Utwórz (+)**.
- 2 Wybierz lokalizację pamięci.  
Kiedy używasz tej funkcji po raz pierwszy, możesz ustawić domyślną lokalizację pamięci. Aby zmienić domyślną lokalizację pamięci, dotknij ikony **Więcej (☰)** → **Ustawienia** → **Domyślna lokalizacja pamięci** i wybierz żądaną lokalizację.
- 3 Wprowadź informacje o kontakcie i dotknij **Zapisz**.

### Importowanie kontaktów

Kontakty możesz dodawać, importując je z innych nośników pamięci do swojego urządzenia.

- 1 Otwórz aplikację **Kontakty** i dotknij ikony **Więcej opcji (☰)** → **Ustawienia** → **Importow. kontaktów**.
- 2 Aby zaimportować kontakty, postępuj zgodnie z instrukcjami wyświetlanymi na ekranie.

### Synchronizowanie kontaktów z kontami internetowymi

Kontakty w urządzeniu można zsynchronizować z kontaktami online zapisanymi na kontach internetowych, takich jak konto Samsung.

- 1 Otwórz **Ustawienia**, dotknij **Konta i kopia zapasowa** → **Zarządzanie kontami**, a następnie wybierz konto do synchronizacji.
- 2 Dotknij **Synchronizuj konto** i dotknij przełącznika **Kontakty**, aby włączyć tę funkcję.

## Wyszukiwanie kontaktów

Otwórz aplikację **Kontakty**. Dotknij ikony Wyszukaj (🔍) na górze listy kontaktów i wprowadź kryteria wyszukiwania.

Dotknij zdjęcia profilowego kontaktu. Następnie wykonaj jedną z poniższych czynności:

- 📞 : nawiązywanie połączenia głosowego.
- 💬 : tworzenie wiadomości.
- 📺 / 📺 : nawiązywanie połączenia wideo.
- ✉️ : tworzenie wiadomości e-mail.

## Usuwanie kontaktów

1 Otwórz aplikację **Kontakty** i dotknij ikony Więcej opcji (⋮) → **Wybór**.

2 Wybierz kontakty i dotknij **Usuń**.

Aby usunąć kontakty jeden po drugim, dotknij zdjęcia profilowego kontaktu na liście kontaktów i dotknij **Więcej** → **Usuń**.

## Udostępnianie kontaktów

Istnieje możliwość udostępniania kontaktów innym osobom, korzystając z różnych opcji udostępniania.

1 Otwórz aplikację **Kontakty** i dotknij ikony Więcej opcji (⋮) → **Wybór**.

2 Wybierz kontakty i dotknij **Udostępnij**.

3 Wybierz informacje kontaktowe do udostępnienia i dotknij **Gotowe**.

4 Wybierz metodę udostępniania.

## Tworzenie grup

Można dodawać grupy, takie jak rodzina lub znajomi, oraz zarządzać kontaktami wg grup.

1 Otwórz aplikację **Kontakty** i dotknij **Grupy** → ikona Utwórz (+).

2 Postępuj zgodnie z instrukcjami wyświetlanymi na ekranie, aby utworzyć grupę.

## Scalanie powielonych kontaktów

Jeżeli na liście kontaktów są powielone kontakty, połącz je, aby uporządkować listę kontaktów.

- 1 Otwórz aplikację **Kontakty** i dotknij ikony Więcej opcji (☰) → **Ustawienia** → **Scal zduplikowane kontakty**.
- 2 Zaznacz kontakty i dotknij **Scal**.

## Konfigurowanie profilu

Możesz ustawić zdjęcie profilowe i kartę profilu.

- 1 Otwórz aplikację **Kontakty** i dotknij swojego profilu.
- 2 Dotknij **Utwórz wizytówkę profilu**.
- 3 Postępuj zgodnie z instrukcjami wyświetlanymi na ekranie, aby skonfigurować kartę profilu.  
Zaznacz **Karta prof.** i **Zdjęcie**, a obraz wybrany dla karty profilowej zostanie również zastosowany jako zdjęcie profilowe.
- 4 Aby zmienić zdjęcie profilowe, dotknij zdjęcia profilowego i dotknij **Edytuj**.
- 5 Postępuj zgodnie z instrukcjami wyświetlanymi na ekranie, aby skonfigurować zdjęcie profilowe.

## Udostępnianie profilu

Inne osoby mogą zobaczyć Twój profil, gdy do nich zadzwonisz lub gdy sprawdzą Twoje dane kontaktowe.

- 1 Otwórz aplikację **Kontakty** i dotknij swojego profilu.
- 2 Dotknij **Wizytówka i zdjęcie**, a następnie dotknij przełącznika **Udostępnianie wizytówki i obrazu**, aby go włączyć.

# Aparat

## Wstęp

Ta aplikacja służy do robienia zdjęć i nagrywania filmów przy użyciu różnych trybów i ustawień.

### Zwyczaje przy używaniu aparatu

- Nie należy robić zdjęć ani nagrywać filmów z osobami, które nie wyraziły na to zgody.
- Nie należy robić zdjęć ani nagrywać filmów, które są prawnie zabronione.
- Nie należy robić zdjęć ani nagrywać filmów w miejscach, gdzie taka czynność może naruszyć czyjąś prywatność.

## Robienie zdjęć

### 1 Otwórz aplikację **Aparat**.

Można też otworzyć aplikację, naciskając przycisk boczny dwa razy lub przeciągając ikonę Aparat () w lewą stronę na ekranie blokady.



- Niektóre funkcje aparatu są niedostępne po otwarciu aplikacji **Aparat** z poziomego ekranu blokady lub wyłączonego ekranu, gdy ustawiona jest metoda blokowania ekranu.
- Aparat wyłącza się automatycznie, gdy nie jest używany.
- Niektóre metody mogą nie być dostępne w zależności od modelu lub operatora.

### 2 Dotknij obrazu na ekranie podglądu w miejscu, w którym ma być ustawiona ostrość.

Aby zmienić jasność zdjęć, przeciągnij pasek dostosowania pojawiający się powyżej lub poniżej okrągłej ramki.

3 Dotknij ikony Zrób zdjęcie (○), aby zrobić zdjęcie.

Żeby zmienić tryb fotografowania, przeciągnij listę trybów fotografowania w lewo lub prawo albo przesuw w lewo lub prawo na ekranie podglądu.

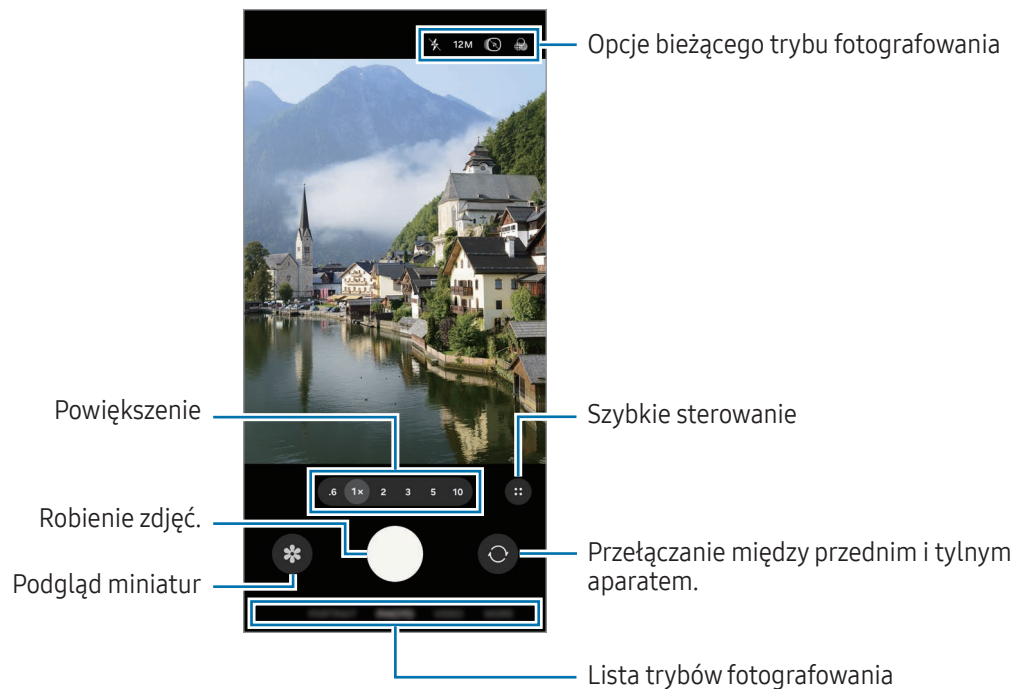

- Ekran podglądu może się różnić w zależności od trybu fotografowania i aparatu, który jest używany.
- Obraz może być niewyraźny, jeśli obiekt znajduje się blisko. Zdjęcia i filmy wideo należy wykonywać z odpowiedniej odległości.
- Jeśli wykonywane zdjęcia wydają się rozmazane, wyczyść obiektyw aparatu i spróbuj ponownie.
- Upewnij się, że obiektyw nie jest uszkodzony ani zabrudzony. W przeciwnym razie urządzenie może nie działać poprawnie w niektórych trybach wymagających wysokiej rozdzielczości.
- Aparat tego urządzenia jest wyposażony w obiektyw szerokokątny. Na zdjęciach szerokokątnych lub filmie mogą pojawić się drobne zniekształcenia i nie są one oznaką nieprawidłowego działania urządzenia.
- Aparat może zaparować, jeżeli urządzenie zostanie narażone na nagłe zmiany temperatury powietrza spowodowane różnicą temperatury na zewnątrz a wewnątrz pokrywy aparatu. Unikać takich warunków w razie zamiaru użycia aparatu. Jeżeli aparat zaparuje, przed przystąpieniem do robienia zdjęć lub nagrywania filmów należy poczekać, aż aparat wyschnie naturalnie w temperaturze pokojowej. W przeciwnym razie obraz może być rozmazany.
- Ilustracja może się różnić w zależności od modelu.

## Korzystanie z przycisku aparatu

- Dotknij i przytrzymaj przycisk aparatu, aby nagrać film.
- Przeciągając przycisk aparatu na ikonę Zablokuj (🔒), możesz nagrać film bez przytrzymywania przycisku.
- Aby robić zdjęcia seriami, przesunij przycisk aparatu do krawędzi ekranu i przytrzymaj.
- Jeżeli zostanie dodany kolejny przycisk aparatu, można przenieść go w dowolne miejsce na ekranie, aby ułatwić robienie zdjęć. Na ekranie podglądu dotknij ikony Szybkie sterowanie (⋮) → ikona Ustawienia (⚙️) → **Metody fotografowania** i dotknij przełącznika **Pływający przycisk Migawka**, aby go włączyć.

## Edytowanie listy trybów fotografowania

Aby edytować listę trybów fotografowania, na liście dotknij **WIĘCEJ**, dotknij **Edytuj**, a następnie przeciągnij tryby w żądane miejsce.

## Korzystanie z funkcji powiększenia

Aby wykonać zbliżenie lub oddalenie za pomocą tylnego aparatu, wybierz ikonę żądanego powiększenia na ekranie podglądu.

Możesz też wybrać żądany poziom powiększenia z listy poziomów powiększenia. Wyświetla się ją, dotykając ikony powiększenia.

Aby bardziej precyzyjnie dostosowywać powiększenie, przeciągnij ikonę powiększenia, a następnie zsuń lub rozsuń dwa palce na ekranie podglądu.

Jeśli poziom powiększenia przekracza pewną wartość, zostanie wyświetlony wskaźnik obszaru powiększenia, pokazujący powiększony obszar na obrazie.



Niektóre funkcje mogą nie być dostępne w zależności od modelu.

## Blokowanie ustawiania ostrości (AF) i ekspozycji (AE)

Możesz zablokować ostrość lub ekspozycję na wybranym obszarze, aby uniemożliwić automatyczne dostosowywanie aparatu w zależności od zmian obiektów lub źródeł światła.



Dotknij obszaru, w którym ma być ustawiona ostrość, i przytrzymaj go; w obszarze wyświetlona zostanie ramka AF/AE, a ustawienia ostrości i ekspozycji zostaną zablokowane. Ustawienie pozostanie zablokowane nawet po wykonaniu zdjęcia.

 Funkcja może nie być dostępna w zależności od trybu fotografowania.

## Opcje bieżącego trybu fotografowania

Na ekranie podglądu użyj poniższych opcji. Aby skorzystać z większej liczby opcji, dotknij ikony Szybkie sterowanie (⋮).

- ✖ : włączanie lub wyłączenie flesza.
- 12M: wybór rozdzielczości zdjęć.
- 📷 : włączanie lub wyłączenie funkcji zdjęć w ruchu. Jeśli go włączysz tę funkcję, zostanie również nagrany krótki klip obejmujący kilka sekund przed dotknięciem lub przed i po dotknięciu przycisku aparatu.
- 🎨 : zastosowanie efektu filtra.
- 📵 : włączanie lub wyłączenie funkcji superstabilizacji.
- ☀️ : w trybie **TRYB PORTRRETOWY**, ustaw intensywność światła. Ta opcja może być niedostępna w zależności od wybranego efektu tła.
- 🎞️ : wybór liczby klatek na sekundę w przypadku filmów poklatkowych.
- FHD 30 / FHD 240 / FHD: wybór rozdzielczości filmów.
- HDR : włączanie lub wyłączenie funkcji HDR. Po jej włączeniu można nagrywać 10-bitowe filmy HDR z szerszym zakresem barw i kontrastu.
- 📊 : wybór opcji pomiaru. Ten parametr określa sposób obliczania wartości oświetlenia. **Pomiar centralny ważony** (📊) do obliczenia ekspozycji wykorzystuje światło w centralnej części kadru. **Pomiar matrycowy** (📊) uśrednia wartości dla całej sceny. **Pomiar punktowy** (📊) do obliczenia ekspozycji używane jest światło w wąskim centralnym obszarze kadru.
- 🗣️ : w trybie **PRO WIDEO** wybierz dźwięk z kierunku, który chcesz nagrać na wyższym poziomie głośności. Można również użyć mikrofonu USB lub Bluetooth, podłączając go do urządzenia.

-  : w trybie **PRO** lub **PRO WIDEO** zmień opcję monitora ekspozycji. Wybierz opcję wyświetlania prześwietlonych lub niedoświetlonych poziomów z wzorem lub kolorem na ekranie podglądu.
-  : włączanie lub wyłączenie funkcji dziennika wideo. Po jej włączeniu można nagrywać filmy z szerszym zakresem dynamiki, co zapewnia większą elastyczność podczas edycji.
-  : w trybie **JEDZENIE** ustawianie ostrości na temacie ujęcia wewnątrz ramki i rozmycie obrazu poza ramką.



Dostępne opcje mogą się różnić w zależności od modelu lub trybu fotografowania.

## Tryb Zdjęcie

Aparat ustawia opcje fotografowania automatycznie w zależności od otoczenia.

Na liście trybów fotografowania dotknij **ZDJĘCIE** i dotknij ikony Zrób zdjęcie () , aby zrobić zdjęcie.

## Zmiana rozdzielczości

Możliwe jest robienie zdjęć wysokiej rozdzielczości.



W opcjach fotografowania dotknij **12M**, aby zmienić rozdzielczość na żądane ustawienie, a następnie zrób zdjęcie.



Rozdzielczość może się różnić w zależności od modelu.

## Sugestie dotyczące ujęcia

Aparat sugeruje idealną kompozycję zdjęcia po rozpoznaniu umiejscowienia i kąta obiektu.

Na ekranie podglądu dotknij ikony Szybkie sterowanie () → ikona Ustawienia () i dotknij przelącznika **Sugestie dotyczące ujęcia**, aby go włączyć.

- 1 Na liście trybów fotografowania dotknij **ZDJĘCIE**.  
Na zakrzywionym ekranie pojawi się linia pomagająca w zachowaniu pionu ujęcia.
- 2 Umieść linię pomagającą na obiekcie.  
Aparat rozpoznaje kompozycję, a proponowana kompozycja pojawia się na ekranie podglądu.

- Przesuń urządzenie, tak aby linia była dopasowana do proponowanej kompozycji.  
Kiedy uzyskasz idealną kompozycję, kolor linii pomagającej w zachowaniu pionu ujęcia zmieni się na żółty.
- Dotknij ikony Zrób zdjęcie (○), aby zrobić zdjęcie.

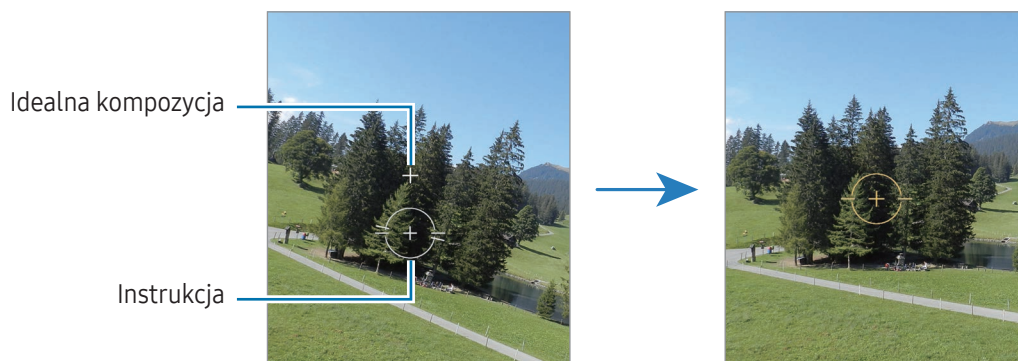

## Wykonywanie autoportretów

Można wykonywać autoportrety przy użyciu przedniego aparatu.

- Na ekranie podglądu przeciągnij palcem w górę lub w dół lub dotknij ikony Przełącz na przedni aparat (🔄), aby przełączyć na przedni aparat w celu wykonania autoportretu.
- Zwróć twarz w kierunku przedniego obiektywu aparatu.  
Aby zrobić autoportret w ujęciu szerokokątnym krajobrazu lub ludzi, dotknij ikony Przełącz na obiektyw szerokokątny (📷).
- Dotknij ikony Zrób zdjęcie (○), aby zrobić zdjęcie.

## Rób wyraźne zbliżenia zdjęć (Galaxy S26 Ultra)



Możliwe jest robienie wyraźnych zbliżeń obiektu.

- Na ekranie podglądu dotknij **1x**.
- Ustaw aparat w pobliżu obiektu.
- Po wyświetleniu ikony Włącz poprawianie ostrości (🌸) dotknij ikony Zrób zdjęcie (○), aby zrobić zdjęcie.

📱 Jeżeli funkcja nie jest włączona, dotknij ikony Wyłącz poprawianie ostrości (🌸), aby ją włączyć.







## Skanowanie dokumentów lub tekstów

Możliwe jest skanowanie dokumentów lub tekstów.

- 1 Na liście trybów fotografowania dotknij **ZDJĘCIE**.
- 2 Ustaw aparat tak, aby żądany przedmiot był w kadrze, a następnie dotknij **Skanuj**. Ikona **Skanuj** jest wyświetlana tylko po wykryciu dokumentu lub tekstu.
  - Aby zmienić obszar skanowania, dotknij ikony Dostosuj ().
  - Aby zmienić efekt filtra, dotknij ikony Filtr ().
  - Aby skorzystać z opcji usuwania, dotknij ikony Usuń ().
- 3 Dotknij **Zapisz**.

## Tryb Film

Aparat ustawia opcje fotografowania automatycznie w zależności od otoczenia.

- 1 Na liście trybów fotografowania dotknij **WIDEO** i dotknij ikony Rozpocznij nagrywanie () , aby nagrać film.
    - Aby przełączyć między przednim a tylnym aparatem podczas nagrywania, przeciągnij w górę lub w dół na ekranie podglądu lub dotknij ikony Przełącz na przedni aparat ().
    - Aby zrobić zdjęcie podczas nagrywania filmu, dotknij ikony Przechwytywanie ().
    - Aby nagrać dźwięk z określonego kierunku z wyższym poziomem głośności podczas nagrywania filmu, ustaw aparat w tym kierunku i dostosuj powiększenie. Jeśli ta funkcja nie jest dostępna, na ekranie podglądu dotknij ikony Szybkie sterowanie () → ikona Ustawienia () → **Opcje dźwięku** i dotknij przetącznika **Zoom mikrofonu**, aby ją włączyć.
  - 2 Dotknij ikony Zatrzymaj nagrywanie () , aby przerwać nagrywanie wideo.
-  Powiększenie optyczne może nie działać w przypadku słabego oświetlenia.

## Zmiana rozdzielczości

Urządzenie umożliwia nagrywanie filmów w wysokiej rozdzielczości do 8K.

W opcjach nagrywania dotknij ikony FHD 30 kl./s () , aby zmienić rozdzielczość na wybraną i nagrać film.

Po zakończeniu nagrywania filmu odtwórz go w aplikacji **Galeria**. Po dotknięciu ikony Przechwytywanie () w żądanej klatce filmu zostanie ona zapisana jako zdjęcie.

## Stabilizacja obrazu filmów (Duża stabilność)

Jeżeli urządzenie trzęsie się mocno podczas nagrywania filmów, użyj funkcji Doskonała stabilizacja, aby ustabilizować obraz.

Dotknij **WIDEO** na liście trybów fotografowania, dotknij ikonę Super stabilizacja (🚫) → ikonę Super stabilizacja włączona (🟢) lub ikonę Super stabilizacja z blokadą poziomą (🚫), a następnie nagraj film.

## Korzystanie z funkcji automatycznego kadrowania

### (Zmiana kąta filmowania i powiększenia poprzez śledzenie osób)

Urządzenie można skonfigurować, tak aby automatycznie zmieniało kąt filmowania i powiększenie przez rozpoznawanie i śledzenie osób w nagrywanych filmach.

Na liście trybów fotografowania dotknij **WIDEO**, dotknij ikony Szybkie sterowanie (⋮) → ikona Automatyczne kadrowanie (👤), aby włączyć funkcję, a następnie nagraj film.

Aby śledzić i dostosować kąt filmowania oraz wykonać zbliżenie na wybranej osobie, dotknij ramki wyświetlanej wokół danej osoby. Aby wyłączyć śledzenie, ponownie dotknij ramki.

## Korzystanie z funkcji podwójnego nagrywania

Nagrywaj filmy za pomocą dwóch aparatów jednocześnie. Możesz zapisać filmy z każdego aparatu osobno i edytować je. Możesz także odtwarzać filmy na różne sposoby, np. w widoku podzielonym lub w widoku obraz w obrazie.



Na liście trybów fotografowania dotknij **WIDEO** → ikony Szybkie sterowanie (⋮) → ikony Podwójne nagrywanie (📷). Następnie dotknij ikony widoku obrazu w obrazie (📷) lub ikony widoku podzielonego (📷) i nagraj film.

Kiedy wybierzesz ikonę Widoku obrazu w obrazie (📷), możesz zmienić rozmiar lub położenie okna obrazu w obrazie.

Jeśli chcesz zapisać wideo z każdego aparatu osobno, dotknij ikony Szybki panel (⋮) → ikony Ustawienia (⚙️) → **Podwójne nagrania** → **Zapisz w osobnych plikach**.

## Tryb Portret/Film portretowy

Korzystając z trybu Portret lub Film portretowy, można rejestrować zdjęcia lub filmy, w których tło jest rozmyte, temat zdjęcia/filmu jest wyraźnie widoczny. Istnieje także możliwość zastosowania efektu tła i jego edycji po zrobieniu zdjęcia.



- 1 Na liście trybów fotografowania dotknij **TRYB PORTRETOWY** lub **WIĘCEJ** → **WIDEO PORTRETOWE**.
- 2 Dotknij ikony Portret () i wybierz żądany efekt tła lub przeciągnij pasek regulacji, aby dostosować intensywność efektu tła.
- 3 Kiedy na ekranie podglądu zostanie wyświetlony komunikat **Gotowe**, dotknij ikony () , aby zrobić zdjęcie, lub dotknij ikony Rozpocznij nagrywanie () , aby nagrać film.





- Dostępne opcje mogą się różnić w zależności od trybu fotografowania.
- Tej funkcji należy używać w miejscach o wystarczającej ilości światła.
- Rozmycie tła może nie zostać poprawnie zastosowane w następujących warunkach:
  - Urządzenie lub obiekt porusza się.
  - Fotografowany obiekt jest wąski lub przezroczysty.
  - Fotografowany obiekt ma podobny do tła kolor.
  - Fotografowany obiekt lub tło są jednolite.

## Tryb profesjonalny / Profesjonalny tryb wideo

Można robić zdjęcia i nagrywać filmy, ręcznie dostosowując różne opcje fotografowania, takie jak wartość ekspozycji oraz czułość ISO.

Na liście trybów fotografowania dotknij **WIĘCEJ** → **PRO** lub **PRO WIDEO**. Wybierz opcje i dostosuj ustawienia, a następnie dotknij ikony Zrób zdjęcie () , aby zrobić zdjęcie, lub dotknij ikony Rozpocznij nagrywanie () , aby nagrać film.

Jeśli chcesz sprawdzić informacje dotyczące dowolnej opcji, wybierz ją i dotknij ikony Informacje o wybranym ustawieniu () . Aby zresetować ustawione opcje, dotknij ikony Resetuj () .

## Zmiana rozdzielczości

Urządzenie umożliwia nagrywanie filmów w wysokiej rozdzielczości do 8K.

W opcjach nagrywania dotknij ikony FHD 30 kl./s ()<sup>FHD</sup><sub>30</sub>), aby zmienić rozdzielczość na wybraną i nagrać film.

Po zakończeniu nagrywania filmu odtwórz go w aplikacji **Galeria**. Po dotknięciu ikony Przechwytywanie () w żądanej klatce filmu zostanie ona zapisana jako zdjęcie.



## Oddzielanie obszaru ustawiania ostrości od obszaru ekspozycji

Można oddzielać obszar ustawiania ostrości od obszaru ekspozycji.

Dotknij i przytrzymaj ekran podglądu. Na ekranie pojawi się ramka AF/AE. Przeciągnij ramkę na obszar, w którym chcesz oddzielić obszar ostrości od obszaru ekspozycji.

## Tryb Jedzenie

Fotografowanie potraw w żywszych kolorach.

- 1 Na liście trybów fotografowania dotknij **WIĘCEJ** → **JEDZENIE**.  
Na ekranie pojawi się ramka, a obszar poza nią zostanie rozmyty.
- 2 Aby zmienić rozmiar ramki, przeciągnij jej krawędź.  
Dotknij danego obszaru albo przeciągnij ramkę, aby ją przesunąć.
- 3 Dotknij ikony Szybkie sterowanie () → ikona Temperatura barwowa () i przeciągnij pasek ustawień, aby ustawić temperaturę barwową.
- 4 Dotknij ikony Zrób zdjęcie ()<sup>○</sup>), aby zrobić zdjęcie.

## Tryb panoramy

Używając trybu panoramy, można zrobić serię zdjęć, a następnie połączyć je w celu utworzenia szerokiego kadru.

- 1 Na liście trybów fotografowania dotknij **WIĘCEJ** → **PANORAMA**.
- 2 Dotknij ikony Zrób zdjęcie (○) i powoli przesunij urządzenie w jednym kierunku. Utrzymuj obraz w kadrze na wizjerze aparatu. Jeżeli podglądany obraz nie mieści się w standardowej ramce lub nie przemieszczasz urządzenia, automatycznie przestanie ono robić zdjęcia.
- 3 Dotknij ikony Gotowe (■), aby przestać robić zdjęcia.

 Unikaj fotografowania niewyróżniającego się tła, na przykład czystego nieba lub jednolitej ściany.

## Tryb spowolnienia ruchu





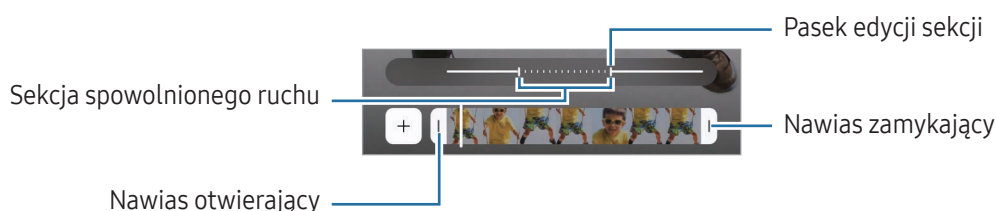



Nagrywaj pliki wideo do przeglądania w trybie spowolnionym. Możesz określić fragmenty nagrania, które mają być odtwarzane w spowolnieniu.

- 1 Na liście trybów fotografowania dotknij **WIĘCEJ** → **ZWOLNIONE TEMPO** i dotknij ikony Rozpocznij nagrywanie (●), aby nagrać film.
- 2 Po zakończeniu nagrywania dotknij ikony Zatrzymaj nagrywanie (■), aby zakończyć.
- 3 Na ekranie podglądu dotknij miniatury podglądu. Szybka część filmu zostanie ustawiona jako część spowolniona, po czym zostanie uruchomione odtwarzanie filmu. W zależności od filmu zostaną utworzone automatycznie maksymalnie dwa fragmenty spowolnione. Aby edytować fragment z dużym spowolnieniem, dotknij ikony Edytuj (✎) → Prędkość (⚙️) i przeciągnij pasek edycji sekcji w lewo lub prawo.





## Tryb Hyperlapse

Nagrywanie scenek, takich jak przechodzący ludzie czy mijane samochody, i wyświetlanie ich jako filmy w przyspieszonym tempie.

- 1 Na liście trybów fotografowania dotknij **WIĘCEJ** → **HYPERLAPSE**.
  - 2 Dotknij ikony Prędkość () i wybierz opcję klatek na sekundę.
    - Jeśli ustawisz opcję klatek na sekundę na **AUTO**, urządzenie automatycznie dostosuje liczbę klatek na sekundę wraz ze zmieniającym się tempem scenki.
    - Jeśli chcesz nagrywać ślady gwiazd, ustaw szybkość klatek na ikonę Noc trzysta razy szybciej () i dotknij ikony Ślady gwiazd ()
  - 3 Dotknij ikony Rozpocznij nagrywanie () aby rozpocząć nagrywanie.
  - 4 Dotknij ikony Zatrzymaj nagrywanie () aby zakończyć nagrywanie.
-  Możesz użyć funkcji hyperlapse nocą, dotykając ikony Prędkość () → ikona Noc piętnaście razy szybciej () lub Noc czterdzieści pięć razy szybciej () w opcjach nagrywania. Przydaje się ona do robienia zdjęć nocnych przedstawiających poruszające się samochody ze smugami światła.

## Dostosowywanie ustawień aparatu

Na ekranie podglądu dotknij ikony Szybkie sterowanie () → ikona Ustawienia (). Niektóre opcje mogą nie być dostępne w zależności od trybu fotografowania.

### Funkcje inteligentne

- **Skanowanie:** włączenie skanowania kodów, tekstu, kodów QR na ekranie podglądu.
- **Sugestie dotyczące ujęcia:** ustawienie urządzenia, aby sugerowało idealną kompozycję zdjęcia po rozpoznaniu umiejscowienia i kąta obiektu.
- **Ulepszanie zdjęć**
  - **Nadaj priorytet jakości / Opcja zbilansowana / Nadaj priorytet prędkości:** wybierz opcję jakości.
  - **Wykrywanie scen:** ustawianie urządzenia tak, aby automatycznie dostosowywało ustawienia kolorów i zastosowało zoptymalizowany efekt w zależności od obiektu lub sceny.
- **Filtry niestandardowe:** utwórz własny filtr, używając obrazu z ulubionym odcieniem koloru z **Galeria**.

## Zdjęcia



- **Format zdjęcia:** wybór sposobu zapisywania zdjęć.
  - **Obrazy o wysokiej wydajności:** robienie zdjęć w formacie High Efficiency Image Format (HEIF).
  - **Format obrazu w trybie Pro:** wybierz format pliku do zapisywania zdjęć wykonanych w trybie profesjonalnym. Pliki JPEG wykorzystują kompresję obrazu przez co zajmują mniej pamięci. W plikach RAW (format pliku DNG) przechowywane są wszystkie dane zdjęcia, zapewniając najlepszą jakość zdjęć. Są jednak nieskompresowane, dlatego format ten zajmuje więcej pamięci. Po wybraniu **Formaty RAW i JPEG** każde zdjęcie jest zapisywane w dwóch formatach: DNG i JPG.
- **Znak wodny:** dodawanie znaku wodnego podczas robienia zdjęć.
- **Zdjęcia w ruchu:** ustawienie wykonywania klipu wideo z kilku sekund przed lub zarówno przed, jak i po dotknięciu przycisku aparatu. Możesz również ustawić opcje informacji zwrotnej audio.

## Filmy

- **Format wideo**
  - **HEVC (wysoka wydajność) / H.264 (najbardziej zgodny):** wybierz format wideo.
  - **Filmy o wysokiej prędk. transm.:** zwiększanie prędkości transmisji filmów. Jeśli korzystasz z tej funkcji, rozmiar pliku może być większy niż w przypadku normalnych filmów.
  - **HDR:** dodawanie opcji HDR do ekranu podglądu.
  - **Log:** dodawanie opcji dziennika wideo do ekranu podglądu.
  - **APV:** dodawanie opcji APV do ekranu podglądu. Po włączeniu tej funkcji możesz nagrywać i edytować filmy o kinowej jakości przy użyciu kodeka Advanced Professional Video (APV).
- 
  - Może nie być możliwości odtwarzania filmów HEVC na innych urządzeniach lub udostępniania ich w sieci.
  - W niektórych trybach fotografowania nie można nagrywać filmów w formacie HEVC.
  - Aby prawidłowo odtworzyć film HDR, urządzenie musi obsługiwać HDR.
- **Automatyczne kl./s:** ustawienie urządzenia tak, aby nagrywało jaśniejsze filmy w warunkach słabego oświetlenia poprzez automatyczne dostosowanie liczby klatek na sekundę.
- **Stabilizacja wideo:** włączenie funkcji stabilizacji powoduje ograniczenie lub wyeliminowanie rozmytych zdjęć na skutek poruszenia aparatem podczas nagrywania wideo.

- **Podwójne nagrania:** zmień opcję zapisywania dla podwójnego nagrywania.
- **Opcje dźwięku**
  - **Zoom mikrofonu:** podczas nagrywania filmu można nagrywać dźwięk z powiększonego obszaru z większą głośnością.
  - **Nagranie audio 360:** możesz nagrywać bogatsze filmy 3D z dźwiękiem przy użyciu słuchawek Bluetooth obsługujących funkcję nagrywania dźwięku 360.
  - **Odtwarzanie dźwięku:** podczas nagrywania wideo można odtwarzać multimedia bez przerywania. Odtwarzanie multimediiów zostanie wstrzymane, gdy włączona jest funkcja nagrywania dźwięku 360.
- **Zapisz w pamięci zewnętrznej:** zapisz filmy na podłączonym zewnętrznym nośniku pamięci.

## Ogólne

- **Śledzenie automat. ostrości:** ustawienie urządzenia, aby śledziło i automatycznie ustawiało ostrość na wybranym obiekcie. Po wybraniu obiektu na ekranie podglądu urządzenie ustawia ostrość na tym obiekcie, nawet jeśli obiekt porusza się lub jeśli zmienione zostanie położenie aparatu.
  -  Śledzenie obiektu może się nie powieść w następujących przypadkach:
    - Obiekt jest zbyt duży lub zbyt mały.
    - Obiekt nadmiernie się porusza.
    - Obiekt jest podświetlony z tyłu lub zdjęcie robione jest w ciemnym otoczeniu.
    - Kolory lub wzory na obiekcie i tle są takie same.
    - Na fotografowanym obiekcie występują poziome wzory (na przykład żaluzje).
    - Aparat nadmiernie drga.
    - Rozdzielczość wideo jest wysoka.
    - Podczas przybliżania lub oddalania za pomocą powiększenia optycznego.
- **Linie pomocnicze układu:** wyświetlenie w wizjerze linii pomocniczych ułatwiających skomponowanie zdjęcia podczas wybierania obiektów.
- **Etykiety lokalizacji:** dodawanie etykiety GPS do zdjęcia.
  -  Jakość sygnału GPS może ulec pogorszeniu w miejscach zakłóceń sygnału, na przykład między budynkami, na obszarach nisko położonych lub w niekorzystnych warunkach pogodowych.
  - Podczas przekazywania zdjęć do Internetu może być na nich widoczna Twoja lokalizacja. Aby tego uniknąć, wyłącz opcję dodawania etykiet lokalizacji.

- **Zapisuj autoportr. jak podgląd:** zapisywanie zdjęć lub filmów, tak jak wyglądają na ekranie podglądu podczas używania przedniego aparatu, bez odwracania ich.
- **Prz. podgląd w górę/w dół, aby:** wybór działania po przesunięciu palcem w górę lub dół po ekranie podglądu.
- **Metody fotografowania**
  - **Naciśnij przycis. głośności, by:** robienie zdjęć lub nagrywanie filmów, powiększanie lub pomniejszanie albo sterowanie głośnością za pomocą przycisków głośności.
  - **Polecenia głosowe:** robienie zdjęć lub nagrywanie filmów za pomocą poleceń głosowych.
  - **Pływający przycisk Migawka:** dodanie kolejnego przestawnego przycisku do robienia zdjęć w dowolnym miejscu ekranu.
  - **Pokaż dłonie:** umożliwia robienie portretów lub nagrywanie filmów przez umieszczenie dłoni przed przednim aparatem.
- **Ustawienia do zachowania:** zachowanie ostatnio używanych ustawień, takich jak tryb fotografowania, po uruchomieniu aparatu.
- **Wibracja:** ustaw wibracje urządzenia w określonych sytuacjach, na przykład po dotknięciu przycisku aparatu.
- **Camera Assistant:** pobierz aplikację **Camera Assistant** i wprowadź dodatkowe ustawienia kamery.

### Prywatność

- **Uprawnienia:** dostęp do uprawnień potrzebnych do korzystania z aplikacji Aparat.
- **Zeruj ustawienia:** resetowanie ustawień aparatu.
- **Aparat — informacje:** sprawdzenie wersji aplikacji aparatu oraz informacji prawnych.
- **Kontakt z nami:** możliwość zadania pytania lub sprawdzenia często zadawanych pytań.



Niektóre funkcje mogą nie być dostępne w zależności od modelu.

# Galeria

## Wstęp

Obrazy i filmy zapisane w urządzeniu można wyświetlać. Obrazy i filmy można również porządkować w formie albumów lub tworzyć z nich historie.

## Korzystanie z aplikacji Galeria

Otwórz aplikację **Galeria**.

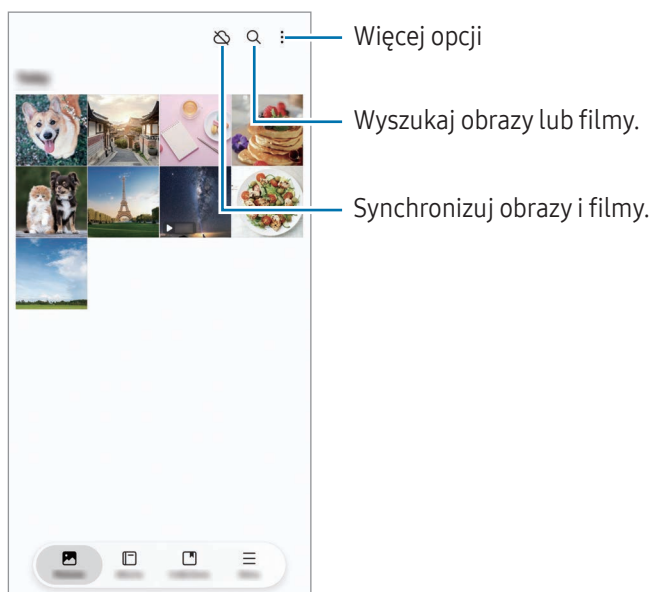

## Przeglądanie obrazów

Otwórz aplikację **Galeria** i wybierz obraz. Aby wyświetlić inne pliki, przesun w lewo lub w prawo na ekranie.

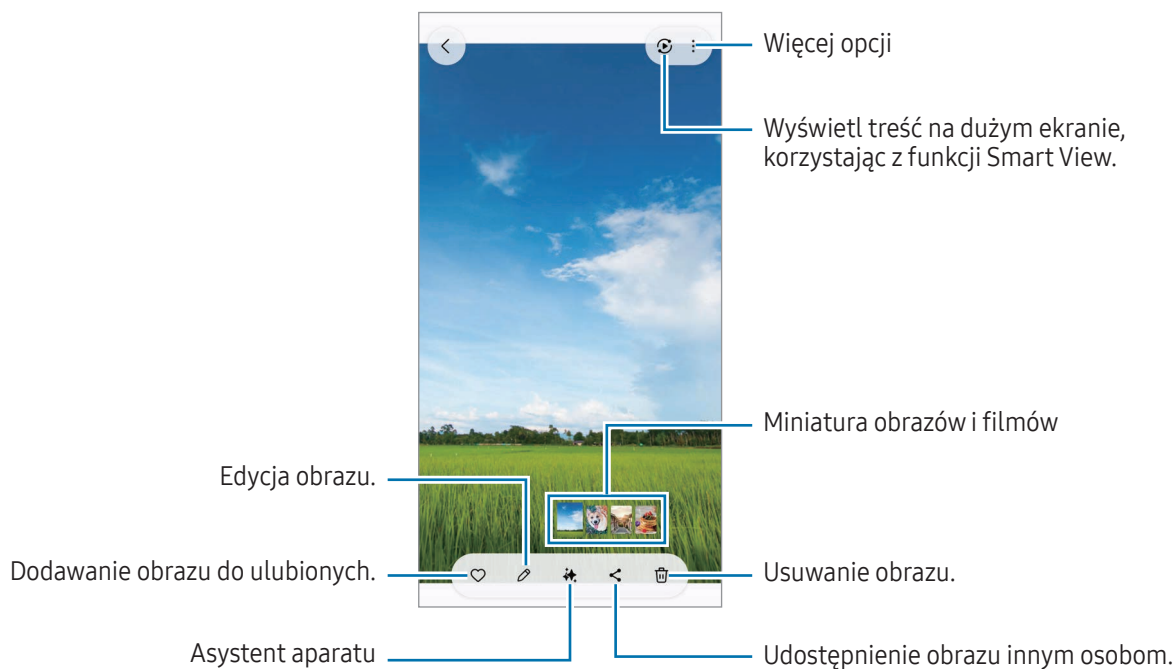

## Retuszowanie zdjęć

Istnieje możliwość retuszowania ciemnych, nieostrych i niskiej rozdzielczości zdjęć.

- 1 Otwórz aplikację **Galeria** i wybierz obraz.
- 2 Przeciągnij palcem w górę na ekranie i dotknij **Przetwórz**.  
Na ekranie wyświetlane jest zdjęcie przed i po wprowadzeniu zmian.
- 3 Dotknij ikony Zapisz (↓), aby zremasterowany obraz.

## Wyodrębnianie przedmiotów ze zdjęć

Możliwe jest zaznaczanie przedmiotów widocznych w tle i ich wyodrębnianie. Takie przedmioty można potem skopiować lub używać w różny sposób, np. jako naklejki lub obrazu.

- 1 Otwórz aplikację **Galeria** i wybierz obraz lub wideo.
- 2 Dotknij i przytrzymaj przedmiotu, który chcesz wyodrębnić, a następnie wybierz opcję.  
Po wybraniu zdjęcia wykonanego za pomocą funkcji zdjęcia w ruchu pojawi się **Zapisz jako GIF**. Jeśli chcesz zapisać wyodrębniony obraz jako plik .gif, dotknij **Zapisz jako GIF**.



W przypadku wideo funkcja ta jest dostępna tylko wtedy, gdy jest ono wstrzymane.

## Kadrowanie powiększonych obrazów

- 1 Otwórz aplikację **Galeria** i wybierz obraz.
- 2 Rozsuń dwa palce na obszarze, który ma być zapisany, i dotknij ikony Szybkie przycinanie ()  
Skadrowany obszar zostanie zapisany w pliku.

## Oglądanie filmów

Otwórz aplikację **Galeria** i wybierz film do odtworzenia. Aby wyświetlić inne pliki, przesuń w lewo lub w prawo na ekranie.

Aby użyć dodatkowych opcji podczas odtwarzania, dotknij ikony Więcej opcji (☰) → **Otw. w Odtwarzaczu wideo**.



Przeciągnij w dół lub w górę po lewej stronie ekranu odtwarzania, aby dostosować jasność lub przeciągnij w górę lub w dół po prawej stronie ekranu odtwarzania, aby dostosować głośność.

Aby przewinąć do tyłu lub do przodu, przeciągnij palcem w lewo lub w prawo na ekranie odtwarzania.

## Wyświetlanie jaśniejszych i wyraźniejszych filmów

Możliwe jest zwiększanie jasności ekranu oraz dopasowanie barwy i nasycenia obrazu podczas odtwarzania filmów. Otwórz **Ustawienia**, a następnie dotknij **Zaawansowane funkcje** → **Jasność wideo** → **Jasno**.



- Ta funkcja dostępna jest tylko w niektórych aplikacjach.
- Korzystanie z tej funkcji zwiększa zużycie baterii.

## Albumy

Otwórz aplikację **Galeria**, dotknij **Albumy** → ikona Utwórz (+), a następnie wybierz typ albumu.

- **Album**: tworzenie nowych albumów oraz ręczne dodawanie do nich zdjęć i filmów.
- **Album, który aktualizuje się automatycznie**: tworzenie albumów, które automatycznie gromadzą zdjęcia wybranych osób lub zwierząt.
- **Grupy**: tworzenie grupy powiązanych albumów.
- **Udost. album**: tworzenie albumów, które możesz udostępniać innym osobom.
- **Udostępniony album rodzinny**: tworzenie albumów, które możesz udostępniać swojej rodzinie.



Niektóre funkcje mogą nie być dostępne w zależności od regionu lub modelu.

## Kolekcje

Zdjęcia i filmy zostaną automatycznie posortowane według kategorii: Historie, Zrzuty ekranu, Osoby, Lokalizacje i Dokumenty.

Otwórz aplikację **Galeria**, dotknij **Kolekcje**, a następnie wybierz kolekcję. Jeśli chcesz zmienić kategorie wyświetlane na ekranie lub zmienić kolejność kategorii, dotknij **Edytuj kolekcje**.

## Usuwanie obrazów lub filmów

Otwórz aplikację **Galeria**, dotknij i przytrzymaj obraz, film lub album do usunięcia, a następnie dotknij **Usuń**.

## Korzystanie z funkcji kosza

Usunięte obrazy i filmy będą tymczasowo przechowywane w koszu. Pliki zostaną usunięte dopiero po pewnym czasie.

Aby uzyskać dostęp do plików z kosza, uruchom aplikację **Galeria** i dotknij **Menu** → **Kosz**. Aby przywrócić pliki, dotknij **Wybierz**, wybierz pliki, a następnie dotknij **Przywróć**.

## Bixby

Bixby to interfejs użytkownika, który pomaga w wygodniejszy sposób korzystać z urządzenia. Możesz powiedzieć Bixby, co chcesz zrobić. Bixby uruchomi żadaną funkcję lub wyświetli potrzebne informacje.

Aby uzyskać więcej informacji, odwiedź witrynę [www.samsung.com/bixby](http://www.samsung.com/bixby).



Bixby jest dostępny tylko w niektórych językach i może nie działać w zależności od regionu.

### Aktywowanie Bixby

Naciskając i przytrzymując przycisk boczny, powiedz swoje polecenie do Bixby. Aby skorzystać z tej funkcji, otwórz **Ustawienia** i dotknij **Zaawansowane funkcje** → **Przycisk boczny** → **Długie naciśnięcie** → **Bixby**.

Ewentualnie wypowiedz frazę aktywującą, taką jak „Hi, Bixby” lub „Bixby”, a następnie wypowiedz polecenie.

### Ustawianie frazy aktywującej

1 Otwórz **Ustawienia** i dotknij **Zaawansowane funkcje** → **Bixby** → **Rejestracja głosu**.

2 Frazę aktywującą aplikację możesz wybrać w pozycji **Budzenie głosowe**.



W przypadku pierwszego uruchomienia tej aplikacji lub jej ponownego uruchomienia po resecie danych postępuj zgodnie z instrukcjami wyświetlanymi na ekranie w celu ukończenia pierwszej konfiguracji.

## Wiele okien

### (Korzystanie z wielu aplikacji jednocześnie)

Uruchamiaj aplikacje jednocześnie w widoku podzielonego ekranu lub wiele aplikacji w postaci okien wyskakujących.

 Niektóre aplikacje mogą nie obsługiwać tej funkcji.

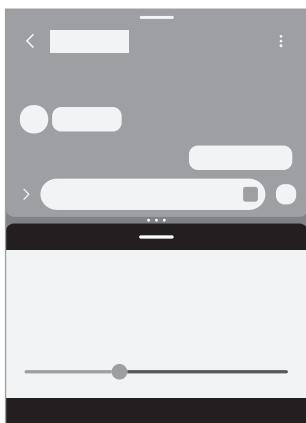

Widok podzielonego ekranu

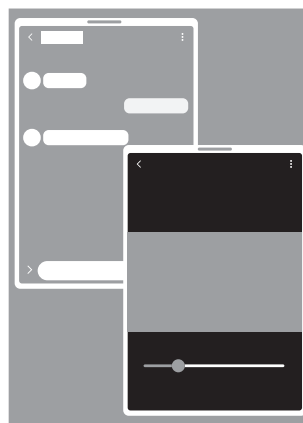

Widok wyskakującego okna

### Uruchamianie trybu Wiele okien

- Przycisk ostatnie

Dotknij przycisk ostatnie (| | |), dotknij ikony aplikacji, a następnie dotknij **Otwórz w widoku podzielonego ekranu** lub **Otwórz w wyskakującym widoku**.

- Przesuwanie palcem po ekranie

Otwórz **Ustawienia**, dotknij **Zaawansowane funkcje** → **Wiele okien**, a następnie dotknij przełącznika **Przeciągnij, aby uzyskać podz. ekr.** lub **Przeciągnij, aby uzyskać widok wyskak. okna** w celu włączenia tej funkcji.



- Przeciągając okręgi (• • •) między oknami aplikacji, można regulować wielkość okien.
- Dotknij kółka (• • •) między oknami aplikacji i dotknij ikony Dodaj parę aplikacji (☆). Aplikacje używane w widoku podzielonego ekranu zostaną zapisane jako para aplikacji.
- Przeciągnij uchwyt wielu okien (—) do nowej lokalizacji, aby przenieść okno aplikacji.
- Po dotknięciu uchwytu widoku Wiele okien (—) zostanie wyświetlone menu.

## Samsung Internet

Wyszukuj informacje w Internecie i oznaczaj ulubione strony, aby móc potem uzyskać do nich łatwiejszy dostęp.

 Zalecamy korzystanie z dedykowanych taryf lub pakietów danych, które umożliwiają korzystanie z transmisji danych i pozwolą uniknąć dodatkowych kosztów z tym związanych. Włączone urządzenie, może być na stałe podłączone do Internetu i automatycznie synchronizować się z usługami opartymi na transmisji danych.

- 1 Otwórz aplikację **Internet**.
- 2 Wprowadź adres strony WWW lub słowo kluczowe, a następnie dotknij **Idź**.



Jeśli pasek narzędzi nie pojawia się, przesuń palcem lekko w dół po ekranie.

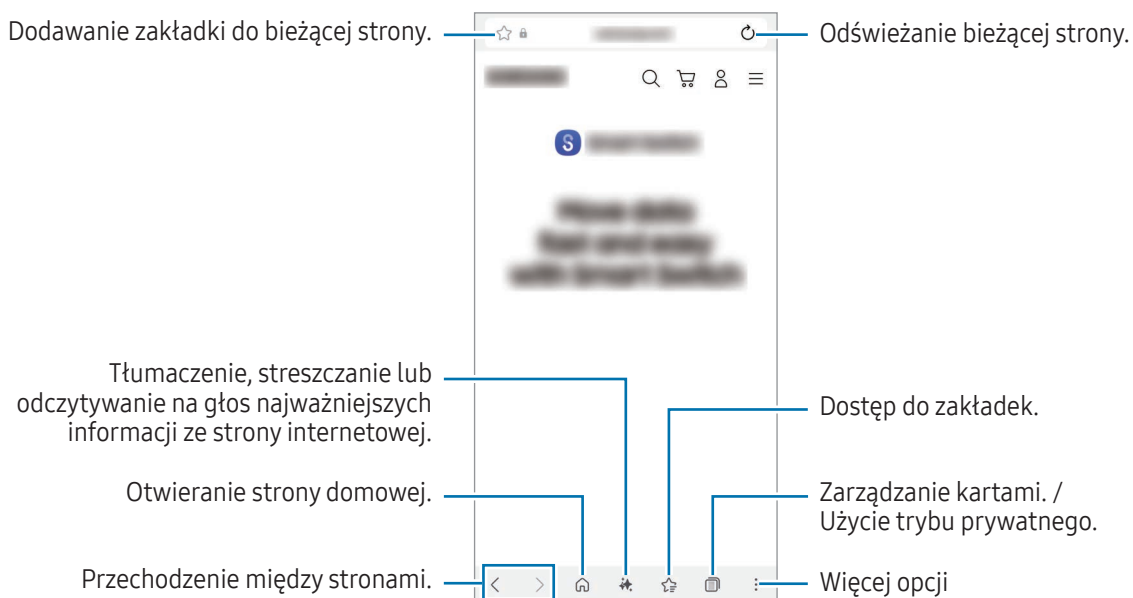

Aby przełączać się między kartami, dotknij ikony Zakładki () lub przeciągnij w lewo lub prawo po polu adresu.



### Korzystanie z trybu prywatnego

Jeżeli zostanie ustawione hasło do trybu prywatnego, można uniemożliwić innym osobom dostęp do historii wyszukiwania, historii przeglądania, zakładek i zapisanych stron.

- 1 Dotknij ikony Zakładki () → Włącz tryb prywatny ()
- 2 Dotknij przelotownika **Zablokuj Tryb chroniony**, aby włączyć tę funkcję, dotknij **Początek**, a następnie ustaw hasło do trybu prywatnego.

W trybie prywatnym urządzenie zmieni kolor pasków narzędzi. Aby wyłączyć tryb prywatny, dotknij ikony Zakładki () → Zakładki ()

# Samsung Wallet

## Wstęp

Korzystaj z wygodnych funkcji w Samsung Wallet. Możesz dokonywać płatności, weryfikować tożsamość przy użyciu danych biometrycznych, sprawdzać bilety i przepustki i wiele więcej.

Więcej informacji np. o kartach, które obsługują tę funkcję, podano na stronie [www.samsung.com/samsung-wallet](http://www.samsung.com/samsung-wallet).

Otwórz aplikację **Wallet** i wybierz żadaną funkcję.



- Ta aplikacja jest dostępna w wybranych regionach.
- Niektóre funkcje mogą nie być dostępne w zależności od regionu.

## Konfigurowanie Samsung Wallet

W przypadku pierwszego uruchomienia tej aplikacji lub jej ponownego uruchomienia po resecie danych postępuj zgodnie z instrukcjami wyświetlanymi na ekranie w celu ukończenia pierwszej konfiguracji.

- 1 Otwórz aplikację **Wallet**.
- 2 Zaloguj się na swoje konto Samsung oraz zapoznaj się ze zrozumieniem z warunkami użytkowania i wyraż na nie zgodę.
- 3 Zarejestruj swój odcisk palca i kod PIN do wykorzystania podczas wykonywania płatności. Kod PIN będzie używany do weryfikowania różnych czynności w Samsung Wallet, takich jak wykonywanie płatności lub odblokowywanie aplikacji.

## Korzystanie z aplikacji Samsung Pay

Zarejestruj karty w aplikacji Samsung Pay, aby dokonywać płatności zarówno online, jak i offline.



- Aby dokonać płatności przy pomocy Samsung Pay, prawdopodobnie konieczne będzie podłączenie urządzenia do sieci Wi-Fi lub sieci telefonii komórkowej w zależności od regionu.
- Ta funkcja może nie być dostępna w zależności od modelu lub operatora.
- Procedury dotyczące pierwszej konfiguracji i rejestracji kart mogą się różnić w zależności od operatora lub modelu.

## Rejestracja kart

Otwórz aplikację **Wallet** i postępuj zgodnie z instrukcjami wyświetlanymi na ekranie w celu ukończenia rejestracji karty.

## Wykonywanie płatności

- 1 Przeciągnij obrazek karty z dołu ekranu w górę. Możesz też otworzyć aplikację **Wallet**. Następnie na liście kart przesuń palcem w lewo lub w prawo i wybierz kartę, z której chcesz skorzystać.
  - 2 Zeskanuj odcisk palca lub wprowadź ustalony numer PIN płatności.
  - 3 Dotknij tylną ścianką urządzenia do czytnika kart.  
Kiedy czytnik kart rozpozna informacje na karcie, zostanie przetworzona płatność.
-  • Płatność może nie zostać przetworzona w zależności od połączenia sieciowego.
  - Metoda weryfikacji płatności może się różnić w zależności od czytnika kart.

## Anulowanie płatności

Możesz anulować płatności, idąc do miejsca, w którym zostały wykonane.

Na liście kart przesuń palcem w lewo lub w prawo i wybierz kartę użytą do wykonywania płatności. Postępuj zgodnie z instrukcjami wyświetlanymi na ekranie, aby zakończyć anulowanie płatności.

## Korzystanie z aplikacji Samsung Pass

Rejestrując swoje dane biometryczne w usłudze Samsung Pass, możesz weryfikować swoją tożsamość podczas korzystania z usług wymagających danych logowania lub danych osobowych. Więcej informacji można znaleźć w rozdziale [Samsung Pass](#).

## Używanie biletów

Dodaj karty pokładowe i bilety kinowe, sportowe i inne, aby móc do nich uzyskać dostęp i korzystać z nich w jednym miejscu.

## Samsung Health

Aplikacja Samsung Health pomaga zarządzać swoją formą i kondycją. Umożliwia ona ustalenie celów treningowych, sprawdzanie postępów oraz śledzenie formy i kondycji. Istnieje również możliwość porównania zapisów krokomierza z danymi innych użytkowników Samsung Health oraz sprawdzania wskazówek dotyczących zdrowia.

Otwórz aplikację **Health**. Aby uzyskać więcej informacji, odwiedź witrynę [www.samsung.com/samsung-health](http://www.samsung.com/samsung-health).

## Notatki Samsung

### Wstęp

Notatki można tworzyć, wprowadzając tekst przy użyciu klawiatury bądź pisząc odręcznie lub rysując na ekranie. Do notatek można również wstawiać obrazy lub nagrania głosowe.

 Niektóre funkcje mogą nie być dostępne w zależności od modelu.

### Tworzenie notatek

1 Otwórz aplikację **Notes**, dotknij ikony Utwórz () , a następnie utwórz notatkę.

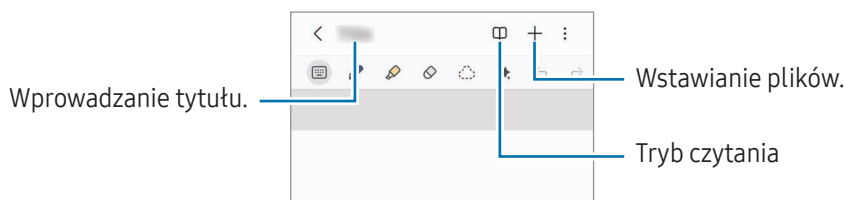

2 Po zakończeniu redagowania notatki dotknij przycisku Wstecz (<), aby ją zapisać.  
Aby zapisać notatkę w innym formacie pliku, dotknij ikony Więcej opcji (⋮) → **Zapisz jako**.

### Usuwanie notatek

Dotknij notatki do usunięcia i przytrzymaj ją, a następnie dotknij **Usuń**.

## Synchronizowanie notatek

Możesz sprawdzać i edytować notatki na wszystkich urządzeniach zalogowanych do tego samego konta Samsung.

Otwórz aplikację **Notes**, dotknij ikony szuflady Nawigacja (☰) → ikony Ustawienia (⚙️), a następnie dotknij przełącznika **Synchronizuj z Samsung Cloud**, aby go włączyć.

## Tworzenie notatek pisanych odręcznie

Na ekranie redagowania notatek narysuj lub napisz coś odręcznie.

Wprowadzane pismo odręczne może być większe — wystarczy powiększyć ekran, rozsuwając na nim dwa palce.

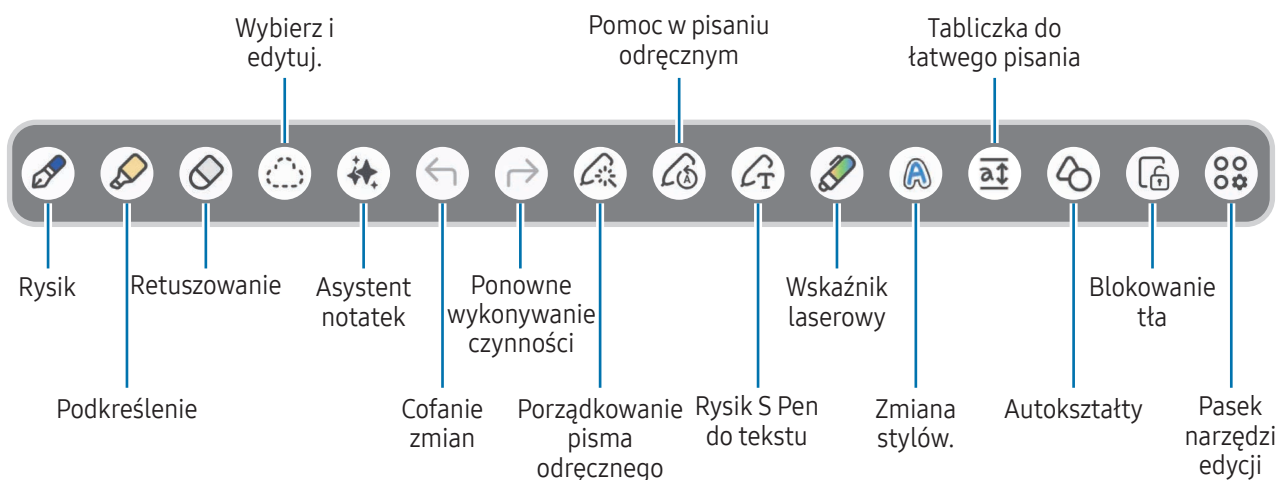

 Jeżeli wprowadzanie palcem nie działa na modelu obsługującym rysik S Pen, dotknij ikony Więcej opcji (⋮) → **Włącz rysowanie palcem**.

## Korzystanie z gumki

Aby z notatki usunąć pismo odręczne, dotknij ikony Tryb gumki (🧼) i wybierz obszar do wymazania. Ewentualnie wybierz obszar, jednocześnie trzymając naciśnięty przycisk rysika S Pen.



Aby zmienić typ gumki, ponownie dotknij ikony Tryb gumki (🧼).

- **Gumka kresek:** wymazywanie wybranej linii.
- **Gumka do usuwania obszarów:** wymazywanie wyłącznie wybranego obszaru. Rozmiar gumki można dostosować poprzez przeciągnięcie paska dostosowania rozmiaru.

 Nawet przy użyciu małej gumki dokładne wymazanie wybranego obszaru może nie być możliwe.

## Edytowanie notatek napisanych ręcznie

Notatki napisane ręcznie można edytować za pomocą różnych opcji edytowania, takich jak wycinanie, przenoszenie lub zmiana rozmiaru.

- 1 Jeśli w notatce znajduje się tekst napisany ręcznie, dotknij ikony Tryb wyboru ().  
Aby zmienić kształt wybranego elementu, ponownie dotknij ikony Tryb wyboru (.
- 2 Dotknij wprowadzanej zawartości lub narysuj linię dookoła niej, aby ją wybrać.
  - Aby przenieść wprowadzoną zawartość do innego miejsca, wybierz ją i przeciągnij do nowej lokalizacji.
  - Aby zmienić rozmiar wybranego elementu, dotknij go i przeciągnij róg wyświetlonej ramki.
- 3 Wprowadzaną zawartość można edytować przy użyciu dostępnych opcji.

## Wyrównywanie pisma odręcznego lub konwertowanie go na tekst

Aby wyrównać pismo odręczne lub rysunki poziomo, dotknij ikony Porządkowanie pisma odręcznego () → **Wyrównaj pismo odręczne**.

Aby zastąpić pismo odręczne skonwertowanym tekstem, dotknij ikony Porządkowanie pisma odręcznego () → **Konwertuj na tekst**. Po wyświetleniu ekranu podglądu dotknij **Dodaj do** i wybierz żądaną opcję.

Aby natychmiast zastąpić pismo odręczne tekstem, dotknij ikony zamiany pisma z rysika S Pen na tekst (), a następnie pisz na ekranie rysikiem S Pen.

## Zmiana stylów

Można zmieniać styl pisma odręcznego i rysunków.

Po napisaniu lub narysowaniu na ekranie dotknij ikony Zmień styl () dwa razy i wybierz żądany kolor lub grubość linii. Potem dotknij miejsca, w którym chcesz zmienić styl.

## Korzystanie z tabliczki do łatwego pisania

Na ekranie redagowania notatek dotknij ikony Łatwe pisanie (). Pole wprowadzania zostanie powiększone i wyświetlone jako tabliczka do łatwego pisania.

## Automatyczne ustalanie kształtów

Dotknij ikony Autokształty () i narysuj kształt. Kształt zostanie ustalony.

## Nagrywanie notatek głosowych

Można nagrać głos podczas tworzenia notatki. Zawartość zostanie zsynchronizowana z nagraniem.

Na ekranie redagowania notatek dotknij ikony Wstaw (✚) → **Nagrywanie głosu** i utwórz notatkę.

Wybierz notatkę z listy i dotknij ikony Otwórz dyktafon (🗣️) → ikona Odtwórz (▶️), aby odtworzyć nagranie. Potem zawartość utworzona podczas nagrywania zostanie wyświetlona na ekranie wraz z nagraniem.

## Przypinanie notatek do ekranu startowego

Notatkę można przypiąć do ekranu startowego, aby ją sprawdzić lub otworzyć i edytować.

- 1 Otwórz aplikację **Notes**.
- 2 Wybierz notatkę i dotknij ikony Więcej opcji (⋮) → **Dodaj do** → **Ekran startowy** → **Dodaj**.  
Notatka zostanie dodana do ekranu startowego.

## Dodawanie zawartości

Do notatki można dodać treść jak np. link do strony internetowej lub obraz.

- 1 Jeśli podczas korzystania z aplikacji **Samsung Internet** lub **Galeria** chcesz dołączyć daną zawartość, otwórz aplikację **Notes** w widoku dzielonego ekranu lub w wyskakującym oknie. Więcej informacji o widoku dzielonego ekranu lub o wyskakującym oknie można znaleźć w rozdziale [Wiele okien](#).  
Możesz też dwukrotnie dotknąć ekranu podczas przytrzymywania przycisku rysika S Pen lub otworzyć panel poleceń wskazywanych i dotknąć **Utwórz notatkę**.  
Opcje, z których można korzystać, zostaną wyświetlone na dole ekranu edytora notatki.
- 2 Wybierz żądaną opcję.

## Samsung Members

Aplikacja Samsung Members oferuje klientom usługi pomocy technicznej, takie jak diagnozowanie problemów z urządzeniem. Użytkownicy mogą przysyłać pytania i raporty dotyczące błędów. Poza tym można również wymieniać się informacjami z innymi członkami społeczności użytkowników telefonów Galaxy lub sprawdzać najnowsze wiadomości i wskazówki. Aplikacja Samsung Members może pomóc w rozwiązywaniu problemów, które mogą wystąpić podczas korzystania z urządzenia.

Otwórz aplikację **Members**.

Jeśli masz pytania dotyczące korzystania z innych aplikacji Samsung, przejdź do menu ustawień aplikacji i wybierz opcję „Skontaktuj się z nami”.

- **Odkrywanie:** możesz uzyskać oficjalne informacje od firmy Samsung, takie jak informacje o premierach produktów Galaxy i biuletyny.
- **Spółeczność:** możesz komunikować się z innymi użytkownikami Galaxy na różne tematy i dzielić się z nimi informacjami.
- **Wsparcie:** możesz skorzystać z usług obsługi klienta, takich jak opinie lub diagnostyka telefoniczna, które pomogą Ci sprawdzić, czy Twoje urządzenie działa prawidłowo.



Dostępność funkcji zależy od wersji oprogramowania urządzenia, wersji aplikacji oraz modelu urządzenia.

## Samsung Kids

Możliwe jest ograniczenie dostępu dzieci do konkretnych aplikacji, ustawienie limitów użycia urządzenia i skonfigurowanie ustawień rozrywki i bezpieczeństwa dzieci w trakcie korzystania z urządzenia.

Otwórz **Ustawienia** i dotknij **Aplikacje** → **Samsung Kids** → **Otwórz**. W przypadku pierwszego uruchomienia trybu Samsung Kids lub po jego ponownym uruchomieniu po resecie danych postępuj zgodnie z instrukcjami wyświetlanymi na ekranie w celu ukończenia konfiguracji.

Na ekranie Samsung Kids wybierz żadaną aplikację.



Wcześniej ustalona metoda blokowania ekranu lub utworzony PIN będą używane podczas włączania funkcji **Kontrola rodzicielska** lub zamykania ekranu Samsung Kids.

## Wykorzystywanie funkcji kontroli rodzicielskiej

Można skonfigurować ustawienia trybu Samsung Kids i sprawdzać historię korzystania.

Na ekranie Samsung Kids dotknij ikony Więcej opcji (☰) → **Kontrola rodzicielska** i wprowadź kod odblokowania.

## Zamykanie trybu Samsung Kids

Aby zamknąć tryb Samsung Kids, dotknij przycisku Wstecz (←) lub dotknij ikony Więcej opcji (☰) → **Zamknij Samsung Kids**, a następnie wprowadź kod odblokowania.

## Samsung Global Goals

Inicjatywa Cele globalne, która została powołana przez Ogólne Zgromadzenie Organizacji Narodów Zjednoczonych w 2015 r., obejmuje cele promujące zrównoważony rozwój społeczeństwa. Cele te mogą przyczynić się do zwalczania ubóstwa, zmniejszania nierówności społecznych i zapobiegania zmianom klimatu.

Dzięki aplikacji Samsung Global Goals dowiesz się więcej o celach globalnych i możesz dołączyć do tej inicjatywy, aby walczyć o lepszą przyszłość.

## Samsung TV Plus

Wybierz kanały takie jak w telewizorze i za darmo oglądaj różne treści wideo.

Otwórz aplikację **TV**.



Ta aplikacja może nie być dostępna w zależności od operatora lub modelu urządzenia.

## Samsung Find

Możesz znaleźć swoje urządzenie, nawet jeśli nie jest połączone z siecią. Możesz również udostępnić swoją lokalizację wcześniej ustawionym osobom.

Otwórz aplikację **Find**.

## Samsung Shop

**Samsung Shop** to usługa zakupów mobilnych oferowana przez Samsung. Otrzymuj oferty lub informacje o produktach i usługach firmy Samsung i jej partnerów.

Otwórz aplikację **Samsung Shop**.



Ta aplikacja może nie być dostępna w zależności od operatora lub modelu urządzenia.

## Samsung News

Otrzymuj nagłówki i najnowsze wiadomości z różnych źródeł. Możesz wybierać i śledzić różne tematy i źródła, które Cię interesują.

Uruchom aplikację Samsung News, korzystając z jednej z poniższych metod.

- Otwórz aplikację **News**.
- Przesuń palcem w prawo na ekranie startowym. Jeśli ekran Samsung News nie pojawi się, otwórz **Ustawienia** i dotknij **Ekran startowy** → **Dod. str. mediów do ekr. start.** → **Samsung News**. Możesz też dotknąć i przytrzymać pusty obszar na ekranie startowym, przesunąć palcem w prawo, a następnie dotknąć **Samsung News**.
- Dotknij widżet News na ekranie startowym. Jeśli widżet nie znajduje się na ekranie startowym, na ekranie Samsung News dotknij ikony Więcej opcji (☰) → **Ustawienia** → **Dodaj widżet do ekr. startowego** → **Dodaj**. Możesz też dotknąć i przytrzymać pusty obszar na ekranie startowym, dotknąć **Widżety** → **News**, wybrać widżet, a następnie dotknąć **Dodaj**.



Dostępność funkcji zależy od wersji oprogramowania urządzenia, wersji aplikacji oraz modelu urządzenia.

## Galaxy Store

Możesz kupować lub pobierać różne aplikacje, gry, motywy lub płatne usługi.

Otwórz aplikację **Store**.



Dostępność funkcji zależy od wersji oprogramowania urządzenia, wersji aplikacji oraz modelu urządzenia.

### Zakup lub pobieranie treści

Można przeglądać treści według kategorii lub dotknąć ikony Wyszukaj (Q), aby wyszukiwać słowo kluczowe. Następnie kup lub pobierz wybraną treść.

### Zarządzanie aplikacjami i treścią

Na ekranie Galaxy Store dotknij **Menu** → **Moje aplikacje**. Możesz sprawdzić zakupione lub pobrane treści oraz ponownie zainstalować treści, które zostały usunięte z twojego urządzenia.

Aby sprawdzić dostępne aktualizacje aplikacji, dotknij **Menu** → **Aktualiz.** Jeśli chcesz zaktualizować aplikacje, dotknij ikony Aktualizuj (↻) obok wybranych aplikacji lub dotknij **Zaktual. wsz.**, aby zaktualizować wszystkie aplikacje jednocześnie.



Domyślnie automatyczne aktualizacje aplikacji są ustawione tak, aby były uruchamiane tylko po połączeniu z siecią Wi-Fi. Aby zmienić ustawienia automatycznej aktualizacji, dotknij **Menu** → ikony Ustawienia (⚙️) → **Automat. aktualizuj aplikacje**, a wybierz opcję.

### Dodawanie metod płatności lub sprawdzanie historii zakupów

Na ekranie Sklep Galaxy dotknij **Menu** → **Metody płatności** i dodaj metodę płatności, np. kartę kredytową. Możesz użyć zarejestrowanej metody płatności, aby kupić płatne treści w **Galaxy Store**.

Jeśli chcesz sprawdzić historię zakupów, dotknij **Menu** → **Potwierdzenia**.

## Galaxy Wearable

Korzystając z aplikacji Galaxy Wearable, możesz zarządzać swoimi urządzeniami do noszenia. W przypadku połączenia telefonu z urządzeniem do noszenia można dostosować ustawienia i aplikacje urządzenia do noszenia.

Otwórz aplikację **Wearable**.

Dotknij **Rozpocznij**, aby połączyć telefon z urządzeniem do noszenia. Postępuj zgodnie z instrukcjami wyświetlanymi na ekranie, aby zakończyć konfigurację. Więcej informacji na temat sposobu podłączania urządzenia do noszenia do urządzenia i korzystania z niego można znaleźć w podręczniku użytkownika urządzenia do noszenia.

## PENUP (Galaxy S26 Ultra)

PENUP to portal społecznościowy umożliwiający udostępnianie obrazów namalowanych przy użyciu rysika S Pen. Umożliwia przesyłanie obrazów, oglądanie obrazów innych użytkowników oraz dostęp do przydatnych wskazówek artystycznych.

Otwórz aplikację **PENUP**.

## Kalendarz

Ta aplikacja umożliwia zarządzanie harmonogramem przez wprowadzanie nadchodzących zdarzeń w terminarzu. Otwórz aplikację **Kalendarz** i dotknij Dodaj wydarzenie (+) lub dotknij dwukrotnie daty. Jeśli dla daty zapisano już zdarzenia lub zadania, dotknij daty i dotknij ikony Dodaj wydarzenie (+).

### Synchronizowanie zdarzeń z kontami

- 1 Otwórz **Ustawienia**, dotknij **Konta i kopia zapasowa** → **Zarządzanie kontami**, a następnie wybierz konto do synchronizacji.
- 2 Dotknij **Synchronizuj konto** i dotknij przełącznika **Kalendarz**, aby włączyć tę funkcję.

Aby dodać konta do zsynchronizowania, otwórz aplikację **Kalendarz** i dotknij ikony szuflady Nawigacja (☰) → **Zarządz. kalendarzami** → ikona Więcej opcji (⋮) → **Dodaj konto**. Następnie wybierz konto do synchronizacji i zaloguj się.

## Reminder

Możliwe jest rejestrowanie czynności do wykonania jako przypomnień. Po spełnieniu określonych warunków będą wyświetlane powiadomienia.

Otwórz **Ustawienia** i dotknij **Aplikacje** → **Reminder** → **Otwórz**. Zostanie wyświetlony ekran Reminder, a ikona aplikacji Reminder (✓) zostanie dodana do ekranu aplikacji.



- Aby otrzymywać bardziej precyzyjne powiadomienia, połącz urządzenie z siecią Wi-Fi lub siecią telefonii komórkowej.
- Aby użyć przypomnień dotyczących lokalizacji, funkcja GPS musi być włączona. Funkcja przypomnień o lokalizacji może nie być dostępna w zależności od modelu.





### Korzystanie z aplikacji Reminder

Otwórz aplikację **Reminder**.

- Aby utworzyć przypomnienia, dotknij **Dodaj przypomnienie**.
- Aby zakończyć przypomnienia, dotknij ikony Pole zaznaczenia (○) lub wybierz przypomnienie i dotknij **Ukończ**.
- Aby przywrócić przypomnienia, dotknij **Ukończono**, wybierz przypomnienie do przywrócenia, a następnie dotknij **Przywróć**.
- Aby usunąć przypomnienie, wybierz je i dotknij opcji **Usuń**.

## Dyktafon

Możliwe jest nagrywanie głosu lub jego odtwarzanie.

- 1 Otwórz aplikację **Dyktafon**.
- 2 Dotknij ikony Nagrywaj () , aby rozpocząć nagrywanie. Powiedz coś do mikrofonu.
  - Dotknij ikony Wstrzymaj nagrywanie () , aby wstrzymać nagrywanie.
  - Podczas nagrywania głosu możesz wstawić zakładkę, dotykając ikony Dodaj zakładkę ().
- 3 Dotknij ikony Zatrzymaj () , aby zakończyć nagrywanie.
- 4 Wprowadź nazwę pliku i dotknij **Zapisz**.

### Zmiana trybu nagrywania

Dotknij ikony szuflady Nawigacja () → ikona Ustawienia () → **Tryb nagrywania** i wybierz tryb.

- **Standardowy**: standardowy tryb nagrywania.
- **Wywiad**: urządzenie nagrywa dźwięk z góry i z dołu urządzenia z dużą głośnością, jednocześnie redukując głośność z boków.

### Odtwarzanie wybranych nagrań głosowych

Podczas analizowania nagrań wywiadów możesz wyciszyć niektóre źródła dźwięku w nagraniu lub anulować ich wyciszenie.

- 1 Wybierz nagranie głosowe nagrane w trybie wywiadu.
- 2 Aby wyciszyć określone źródła dźwięku, dotknij **WŁĄCZ** dla odpowiedniego kierunku, z którego dźwięk ma zostać wyciszony.  
Ikona zmieni się na **WYŁĄCZ**, a dźwięk zostanie wyciszony.

## Moje pliki

### (Sprawdzanie i zarządzanie plikami)

Uzyskaj dostęp i zarządzaj różnymi plikami zapisanymi w urządzeniu.

Otwórz aplikację **Moje pliki**.

Aby wyszukać niepotrzebne dane i zwolnić miejsce w pamięci urządzenia, dotknij **Zarządzaj pamięcią**.

Aby wyszukać pliki lub foldery, dotknij **Szukaj**.

## Zegar





Ustawiaj alarmy, sprawdź aktualny czas w wielu miastach na całym świecie, zmierz czas wydarzenia lub ustaw określoną długość.

Otwórz aplikację **Zegar**.

## Kalkulator

Wykonaj podstawowe obliczenia arytmetyczne lub naukowe.

Otwórz aplikację **Kalkulator**.

-  : wyświetlanie historii obliczania. Aby wyczyścić historię, dotknij ikony **Wyczyść historię**. Aby zamknąć panel historii obliczeń, dotknij ikony Klawiatura ().
-  : wykorzystywanie narzędzia do konwersji jednostek. Różne wartości, takie jak powierzchnia, długość lub temperatura, można konwertować na inne jednostki.
-  : wyświetlanie kalkulatora w wersji naukowej.

## Pogoda

Możesz sprawdzić informacje o pogodzie dla aktualnej lokalizacji lub określonych lokalizacji, które ustawiłeś.



- Aby uzyskać informacje o pogodzie dla aktualnej lokalizacji, należy włączyć funkcję GPS i zezwolić aplikacji Pogoda na zbieranie i wykorzystywanie danych dotyczących aktualnej lokalizacji.
- Aby uzyskać dokładne informacje pogodowe, musisz zezwolić aplikacji Pogoda na dostęp do twojej lokalizacji.
- Dostępność funkcji zależy od wersji oprogramowania urządzenia, wersji aplikacji oraz modelu urządzenia.

### Uruchamianie aplikacji Pogoda

Uruchom aplikację Pogoda, korzystając z jednej z poniższych metod.

- Dotknij widżet Pogoda na ekranie startowym. Jeśli widżet nie znajduje się na ekranie, dotknij i przytrzymaj pusty obszar na ekranie startowym, dotknij **Widżety** → **Pogoda**, wybrać widżet, a następnie dotknij **Dodaj**.
- Otwórz aplikację **Pogoda**. Jeśli ikona aplikacji nie jest widoczna na ekranie, dotknij **Wyszukaj** na ekranie Aplikacje, wyszukaj aplikację **Pogoda**, a następnie uruchom ją. Jeśli chcesz dodać ikonę aplikacji do ekranu Aplikacje, na ekranie Pogoda dotknij menu Pogoda i ikony listy miast (☰📍) → ikony Więcej opcji (⋮) → **Ustawienia**, a następnie dotknij przełącznika **Pokaż Pogoda na ekranie Aplikacje**, aby włączyć tę funkcję.

### Korzystanie z głównych funkcji

- Aby dodać lokalizację, dla których chcesz sprawdzić pogodę, na ekranie Pogoda dotknij ikony Szukaj (Q).
- Aby ustawić główną lokalizację wyświetlaną w widżecie, dotknij i przytrzymaj widżet, a następnie wybierz opcję **Ustawienia**. Następnie dotknij **Zmień**, wybierz lokalizację, a następnie dotknij **Zapisz**.
- Aby uzyskać spersonalizowane prognozy pogody dostosowane do twoich wzorców snu, aktywności i innych czynników, na ekranie Pogoda dotknij menu Pogoda i ikony listy miast (☰📍) → ikony Więcej opcji (⋮) → **Ustawienia**, a następnie dotknij przełącznika **Usługa niestandardowa**, aby ją włączyć.

## Gaming Hub

Gaming Hub gromadzi pobrane gry w jednym miejscu. Możesz przeglądać popularne gry z różnych gatunków i sprawdzać najnowsze trendy. Możesz również grać w gry bez instalowania ich na swoim urządzeniu dzięki funkcji Instant Plays.

Otwórz aplikację **Gaming Hub**.



Dostępność funkcji zależy od wersji oprogramowania urządzenia, wersji aplikacji oraz modelu urządzenia.

### Granie w pobrane gry

Gry pobrane ze **Sklep Play** i **Galaxy Store** zostaną automatycznie wyświetlone na ekranie Gaming Hub. Możesz również pobrać gry z Gaming Hub, dotykając gier oznaczonych ikoną pobierania (↓).

Wybierz żądaną grę na ekranie Gaming Hub.

Jeśli nie ma tam gier, dotknij **Moje gry** → ikona Więcej opcji (⋮) → **Dodaj gry**.

Aby dodać do zakładek treści, z których często korzystasz podczas grania, takie jak obrazy lub aplikacje, na ekranie centrum gier dotknij ikony Więcej opcji (⋮) → **Zakładki** → ikony Dodaj zakładkę (+).

### Granie w trybie Instant Play

Na ekranie Gaming Hub wybierz grę oznaczoną ikoną Instant Plays (⚡).

### Sprawdzanie wydarzeń

Na ekranie Gaming Hub dotknij ikonę Wydarzenia (🎁). Możesz sprawdzać powiadomienia dotyczące różnych wydarzeń związanych z grami oraz ekskluzywnych korzyści dla użytkowników Galaxy Store.

# Game Booster

## (Konfiguracja środowiska gry)



Dzięki Przyspieszeniu gier możesz grać w gry w lepszym środowisku. Można jej używać w trakcie grania w gry.

Aby otworzyć panel Przyspieszenia gier podczas grania, dotknij ikony Przyspieszanie gier (⊕⊖) na dole ekranu. Jeśli ikona jest ukryta, przeciągnij palcem z dołu ekranu w górę, aby ją wyświetlić.

### Korzystanie z opcji Game Booster

Otwórz panel Game Booster i skorzystaj z poniższych opcji. Możesz również sprawdzić stan systemu urządzenia w górnej części panelu Game Booster.

- **Wydajność:** zapewnienie najlepszej możliwej wydajności podczas grania w gry. W przypadku korzystania z tego trybu urządzenie może się nagrzewać z powodu zwiększonego zużycia baterii.
- **Zrównoważony:** równoważenie wydajności i czasu pracy na baterii.
- **Oszczędzanie baterii:** oszczędzanie energii baterii podczas grania w gry.
- **Tryb gier:** włączanie lub wyłączanie ustawionego trybu gry.
- **Monitor systemowy:** wyświetlanie monitora systemu na ekranie.
- **Menu pływające:** wyświetlanie menu pływającego zawierającego skróty do często używanych opcji na ekranie. Po zamknięciu panelu Game Booster pojawi się menu pływające. Aby edytować skróty w menu, dotknij i przytrzymaj menu pływające.
- **Wzmocnienie dotyku:** zwiększanie czułości ekranu na dotyk w celu lepszego rozpoznawania dotyku podczas grania w gry.
- **Blokada dotyku:** blokowanie ekranu podczas grania w grę. Aby odblokować ekran, przeciągnij ikonę blokady w dowolnym kierunku.
- **Zrzut ekranu:** przechwytywanie zrzutów ekranu.
- **Nagraj:** nagrywanie sesji gry. Aby zatrzymać nagrywanie, dotknij ikony Zatrzymaj (■).
- **Blokuj przyciski nawigacyjne:** ukrywanie przycisków na pasku nawigacji. Aby wyświetlić przyciski, dotknij ikony Blokuj przyciski nawigacyjne (🔒) na pasku nawigacji.

- **Blokuj panel przy krawędzi:** ukrywanie uchwytu panelu krawędzi podczas grania w gry.
  - **Blokuj funkcję Autom. jasn.:** wyłączenie automatycznego dostosowywania jasności ekranu podczas grania w gry.
  - **Blokuj Bixby:** wyłączenie Bixby podczas grania w gry.
  -  : edycja opcji i listy aplikacji, które mają być uruchamiane w wyskakujących okienkach.
  -  : konfigurowanie ustawień funkcji Przyspieszenie gier.
-  • Dostępność opcji może się różnić w zależności od gry.
- Wydajność gry można ograniczyć, aby kontrolować temperaturę urządzenia, jeśli temperatura wzrośnie powyżej pewnego poziomu.
  - Wydajność baterii może się różnić w zależności od gry.

## Otwieranie aplikacji w wyskakujących oknach podczas odtwarzania gier

Istnieje możliwość otwierania aplikacji w wyskakujących oknach podczas odtwarzania gry.

Otwórz panel Game Booster i wybierz aplikację z listy aplikacji.

# SmartThings

Można sterować i zarządzać urządzeniami inteligentnymi lub produktami Internet rzeczy (IoT).

Otwórz aplikację **SmartThings**. Aby uzyskać więcej informacji, dotknij **Menu** → **Sposób użycia**.



- **Strona gł.:** dodawanie często używanych urządzeń, rutyn lub usług i zarządzanie nimi.
- **Urządzenia:** dodawanie urządzeń lub zarządzanie nimi.
- **Życie:** używanie różnych usług, takich jak sprawdzanie stanu urządzenia lub zużycia energii, a także oszczędzanie energii przez włączenie trybu oszczędzania energii AI.
- **Procedury:** dodawanie rutyn lub zarządzanie nimi.
- **Menu:** sprawdzanie obsługiwanych urządzeń, wyświetlanie informacji o korzystaniu z pewnych funkcji i nie tylko.



- Urządzenia, z którymi możesz się połączyć, mogą się różnić w zależności od regionu. Dostępne funkcje mogą się różnić w zależności od podłączonego urządzenia.
- Problemy lub usterki podłączonych urządzeń nie są objęte gwarancją firmy Samsung. W przypadku wystąpienia problemów lub usterek na podłączonych urządzeniach należy skontaktować się z producentem urządzenia.

## Udostępnianie zawartości

Udostępnij treści, korzystając z różnych opcji udostępniania. Poniżej przedstawiono przykładowe czynności związane z udostępnianiem obrazów.

- 1 Otwórz aplikację **Galeria** i wybierz obraz.
- 2 Dotknij ikony Udostępnianie (🔗) i wybierz żądaną metodę udostępniania.



Za udostępnianie plików pobieranych za pośrednictwem sieci telefonii komórkowej mogą zostać naliczone dodatkowe opłaty.

### Quick Share

Udostępnianie treści pobliskim urządzeniom lub osobom z listy kontaktów.

- 1 Otwórz aplikację **Galeria** i wybierz obraz.
- 2 Na drugim urządzeniu otwórz **Ustawienia** i dotknij **Podłączone urządzenia** → **Quick Share** → **Kto może Ci udostępniać** → **Twoje urządzenia, Kontakty** lub **Wszyscy** → **Gotowe**.
- 3 Dotknij ikony Udostępnianie (🔗) → **Quick Share**, a następnie wybierz urządzenie, na które chcesz przestać obraz.
  - Aby udostępnić łącze z kodem QR, dotknij **Kod QR lub łącze** i zeskanuj kod QR.
  - Aby udostępnić kontaktom, dotknij **Udostępnij kontaktom**.
  - Aby udostępnić zaszyfrowaną zawartość, dotknij ikony Więcej opcji (⋮) → **Włącz udostępnianie prywatne**. Odbiorca nie może zapisywać, kopiować ani przysyłać udostępnionej zawartości.
- 4 Zaakceptuj żądanie przestania pliku na drugim urządzeniu.

### Określanie osób, które mogą wyszukiwać Twój telefon

Można określić osoby, które mogą wyszukiwać Twój telefon i wysyłać na nie treści.

- 1 Otwórz **Ustawienia** i dotknij **Podłączone urządzenia** → **Quick Share** → **Kto może Ci udostępniać**.
- 2 Wybierz opcję.
  - **Nikt**: inni nie mogą odnaleźć Twojego urządzenia.
  - **Twoje urządzenia**: inne urządzenia, na których zalogowano się na to samo konto Samsung lub Google, mogą znajdować telefon.
  - **Kontakty**: udostępnianie osobom dodanym do listy kontaktów.
  - **Wszyscy**: zezwolenie na udostępnianie treści z wszystkich urządzeń w pobliżu.

## Music Share

Dzięki funkcji Udostępnianie muzyki można udostępniać połączony głośnik Bluetooth innym osobom. Teraz można słuchać tej samej muzyki na obu zestawach słuchawek Galaxy Buds.

Ta funkcja jest dostępna wyłącznie na urządzeniach obsługujących funkcję udostępniania muzyki.

### Udostępnianie głośnika Bluetooth

Na telefonie otwórz **Ustawienia**, dotknij **Podłączone urządzenia** → **Music Share**, a następnie dotknij przełącznika, aby włączyć tę funkcję.

Postępuj zgodnie z instrukcjami wyświetlanymi na ekranie, aby udostępnić swój głośnik Bluetooth.

### Wspólne słuchanie muzyki na słuchawkach Galaxy Buds

Można wspólnie słuchać muzyki na telefonie na swoich słuchawkach Buds i słuchawkach Buds znajomego.

Funkcja jest obsługiwana tylko przez słuchawki serii Galaxy Buds.

- 1 Upewnij się, że oba telefony i obie pary słuchawek Buds są połączone.  
Więcej informacji o sposobie łączenia można znaleźć w rozdziale [Łączenie z innymi urządzeniami Bluetooth](#).
- 2 Na telefonie znajomego uruchom **Ustawienia**, dotknij **Podłączone urządzenia**, a następnie dotknij przełącznika **Music Share** w celu włączenia tej funkcji.  
Można używać dodatkowych funkcji, takich jak ustawianie komu można udostępniać urządzenie, dotykając **Music Share**.
- 3 Na telefonie otwórz panel szybkich ustawień i dotknij **Wyjście multimed.**
- 4 Wybierz słuchawki Buds znajomego z listy wykrytych urządzeń.
- 5 Na telefonie znajomego zaakceptuj żądanie połączenia.  
Podczas odtwarzania muzyki na telefonie będzie można jej słuchać wspólnie na obu słuchawkach Buds.

## Smart View

### (Powielenie na ekranie telewizora)

Wyświetlanie zawartości z telefonu na dużym ekranie po podłączeniu telefonu do telewizora lub monitora obsługującego funkcję Screen Mirroring.

1 Otwórz panel szybkich ustawień i dotknij **Smart View**.

2 Wybierz urządzenie, aby powielić ekran telefonu.



W przypadku odtwarzania filmu za pomocą funkcji Smart View rozdzielczość może się różnić w zależności od modelu telewizora.

### Przesyłanie aplikacji na ekran

Możesz jednocześnie wyświetlać filmy na połączonym urządzeniu wyświetlającym w trakcie przeglądania prywatnych wiadomości lub używania innych funkcji na telefonie.

Otwórz aplikację, której ekran ma być wyświetlany na połączonym urządzeniu wyświetlającym, a następnie dotknij ikony Smart View (📺) → ikona Emisja ekranu aplikacji (📱).



Niektóre aplikacje mogą nie obsługiwać tej funkcji.

## Samsung DeX

Korzystając z Samsung DeX, można używać urządzenia mobilnego jak komputera, podłączając je do zewnętrznego wyświetlacza, takiego jak telewizor lub monitor. Korzystając z Samsung DeX, możesz jednocześnie korzystać ze swojego urządzenia mobilnego.

Aby uzyskać więcej informacji, odwiedź witrynę [www.samsung.com/samsung-dex](http://www.samsung.com/samsung-dex).



- Podczas uruchamiania lub zamykania aplikacji Samsung DeX mogą zostać zamknięte uruchomione aplikacje.
- Niektóre aplikacje lub funkcje mogą być niedostępne podczas korzystania z aplikacji Samsung DeX.

### Połączenia bezprzewodowe z zewnętrznymi wyświetlaczami

Na urządzeniu mobilnym otwórz **Ustawienia** i dotknij **Podłączone urządzenia** → **Samsung DeX** → **Połączenie bezprzewodowe**. Postępuj zgodnie z instrukcjami wyświetlanymi na ekranie, aby zakończyć łączenie. Niektóre telewizory lub monitory można wykryć dopiero po włączeniu na nich funkcji Screen Mirroring.

### Połączenia przewodowe z zewnętrznymi wyświetlaczami

Urządzenie mobilne można podłączyć do zewnętrznego wyświetlacza za pomocą adaptera HDMI (USB typu C na HDMI).



Należy używać wyłącznie oficjalnych akcesoriów dostarczonych przez firmę Samsung, które są obsługiwane przez Samsung DeX. Problemy z wydajnością lub awarie spowodowane używaniem oficjalnie nieobsługiwanych akcesoriów nie są objęte gwarancją.

### Kontrolowanie ekranu Samsung DeX

Poniższe metody umożliwiają sterowanie ekranem Samsung DeX na zewnętrznym wyświetlaczu.

- Sterowanie za pomocą zewnętrznej klawiatury i myszy

Możesz użyć klawiatury/myszy bezprzewodowej.



Wskaźnik myszy można ustawić tak, aby przepływał z ekranu zewnętrznego do ekranu urządzenia mobilnego. Otwórz **Ustawienia**, wybierz **Podłączone urządzenia** → **Samsung DeX** → **Podłączony wyświetlacz**, a następnie wybierz przełącznik **Wskaźnik przepływu do telefonu**, aby go włączyć.

- Używanie urządzenia mobilnego jako panelu dotykowego

Na swoim urządzeniu mobilnym dotknij ikony Panel dotykowy () na pasku nawigacji. Jeżeli zostało ustawione używanie przez pasek nawigacyjny **Gesty przeciągania**, otwórz panel powiadomień i dotknij **Użyj telefonu jako touchpada**.

- Korzystanie z klawiatury ekranu

Kiedy wpisujesz tekst, aby wysłać wiadomości, tworzyć notatki lub wykonywać inne zadania, klawiatura ekranowa pojawi się automatycznie na ekranie urządzenia mobilnego bez podłączania zewnętrznej klawiatury.

## Aplikacje Google

Firma Google dostarcza aplikacje rozrywkowe, społecznościowe i biznesowe. Do dostępu do niektórych aplikacji może być wymagane konto Google.

Aby uzyskać więcej informacji na temat aplikacji, skorzystaj z menu pomocy każdej aplikacji.

- **Chrome:** wyszukiwanie informacji i przeglądanie stron internetowych.
- **Gmail:** wysyłanie i odbieranie wiadomości e-mail za pośrednictwem usługi Google Mail.
- **Mapy:** znajdowanie własnej lokalizacji na mapie świata i uzyskiwanie informacji o lokalizacji dla różnych miejsc wokół użytkownika.
- **YT Music:** aplikacja umożliwia słuchanie muzyki i oglądanie filmów dostępnych w serwisie YouTube Music. Można też uzyskać dostęp do kolekcji muzyki przechowywanych na urządzeniu i odtwarzać je.
- **Google TV:** kupowanie lub wypożyczanie filmów, na przykład filmów fabularnych i programów telewizyjnych, w **Sklep Play**.
- **Dysk:** przechowywanie zawartości w chmurze, uzyskiwanie do niej dostępu z dowolnego miejsca i udostępnianie jej innym.
- **YouTube:** oglądanie oraz tworzenie filmów, a także udostępnianie ich innym.
- **Google:** szybkie wyszukiwanie elementów w Internecie lub na urządzeniu.
- **Meet:** wykonuj proste połączenia wideo lub twórz i dołączaj do spotkań wideo.
- **Wiadomości:** wysyłanie i odbieranie wiadomości na urządzeniu lub komputerze, a także udostępnianie różnych treści, takich jak zdjęcia i filmy.
- **Gemini:** czat z Gemini umożliwia korzystanie z różnych funkcji, takich jak wyszukiwanie informacji, tworzenie niestandardowych obrazów lub pisanie treści.



Niektóre aplikacje mogą nie być dostępne w zależności od operatora sieci lub modelu.

# Ustawienia

## Wstęp

Dostosuj ustawienia urządzenia.

Na ekranie aplikacji dotknij **Ustawienia**. Ewentualnie otwórz panel szybkich ustawień i dotknij ikonę Ustawienia (⚙️).

Aby wyszukiwać ustawienia poprzez wpisywanie słów kluczowych, dotknij **Szukaj**. Ustawienia można również wyszukiwać, wybierając temat.

## Zaloguj się do Galaxy

Zaloguj się do swojego konta Samsung i zarządzaj nim.

Na ekranie Ustawienia dotknij **Zaloguj się do Galaxy**.

## Połączenia

### Opcje

Ustawienia można zmieniać dla różnych połączeń, np. funkcji Wi-Fi i Bluetooth.

Na ekranie Ustawienia dotknij **Połączenia**.

- **Wi-Fi:** włącz funkcję Wi-Fi, co umożliwi połączenie z punktem dostępu sieci Wi-Fi, zapewniając dostęp do Internetu i innych urządzeń sieciowych. Więcej informacji można znaleźć w rozdziale [Wi-Fi](#).
- **Bluetooth:** funkcji Bluetooth można użyć do wymiany danych lub plików multimedialnych z innymi urządzeniami z włączoną funkcją Bluetooth. Więcej informacji można znaleźć w rozdziale [Bluetooth](#).
- **NFC i płatności bezdotykowe:** odczyt znaczników komunikacji o krótkim zasięgu (NFC), które zawierają informacje o produkcie. Ta funkcja może również służyć do dokonywania płatności, np. kupowania biletów w środkach komunikacji lub na imprezy, po pobraniu właściwej aplikacji. Więcej informacji można znaleźć w rozdziale [NFC i płatności bezdotykowe](#).

- **UWB (Ultra-wideband):** włączanie funkcji UWB.
  - **Tryb offline:** ustawienie urządzenia tak, aby wszystkie jego funkcje bezprzewodowe były wyłączone. Możesz korzystać wyłącznie z usług urządzenia innych niż sieciowe.
    - ⚠ Należy przestrzegać przepisów linii lotniczych oraz poleceń personelu samolotu. Jeśli używanie urządzenia jest dozwolone, należy pamiętać o włączeniu trybu samolotowego.
  - **Menedżer kart SIM:** aktywowanie kart SIM oraz zmiana ustawień karty SIM. Więcej informacji można znaleźć w rozdziale [Menedżer kart SIM](#).
  - **Sieci komórkowe:** konfigurowanie ustawień sieci komórkowej.
  - **Wykorzystanie danych:** śledzenie ilości przesyłanych danych i dostosowanie ustawienia limitu danych. Ustaw urządzenie tak, aby automatycznie wyłączało połączenie danych mobilnych, jeżeli ilość wykorzystanych danych osiągnie określony limit.

Można włączyć funkcję oszczędzania danych, aby uniemożliwić niektórym aplikacjom działającym w tle wysyłanie lub odbieranie danych. Więcej informacji można znaleźć w rozdziale [Oszczędzanie danych](#).

W ustawieniach aplikacji można też zezwolić im na korzystanie tylko z sieci Wi-Fi lub sieci komórkowych albo obu tych sieci. Więcej informacji można znaleźć w rozdziale [Sieci dozwolone dla aplikacji](#).
  - **Router Wi-Fi i udost. internetu:** telefon może pełnić funkcję routera Wi-Fi, co umożliwia udostępnianie transmisji danych sieci komórkowych innym urządzeniom. Więcej informacji na temat routera Wi-Fi można znaleźć w rozdziale [Router Wi-Fi](#).
    - 📝 Za korzystanie z tej funkcji mogą być naliczane dodatkowe opłaty.
  - **Więcej ustawień połączeń:** dostosowanie ustawień umożliwia sterowanie innymi funkcjami. Więcej informacji można znaleźć w rozdziale [Więcej ustawień połączeń](#).
- 📝 Niektóre funkcje mogą nie być dostępne w zależności od modelu.

## Wi-Fi

Włącz funkcję Wi-Fi, co umożliwi połączenie z punktem dostępu sieci Wi-Fi, zapewniając dostęp do Internetu i innych urządzeń sieciowych.

### Łączenie z siecią Wi-Fi

1 Na ekranie Ustawienia dotknij **Połączenia** → **Wi-Fi**, a następnie dotknij przełącznika, aby go włączyć.

2 Wybierz sieć z listy sieci Wi-Fi.

Sieci z ikoną kłódki wymagają podania hasła.



- Gdy urządzenie raz połączy się z pewną siecią Wi-Fi, będzie łączyło się z nią ponownie za każdym razem, gdy ta sieć będzie dostępna, bez konieczności podawania hasła. Aby uniemożliwić urządzeniu automatyczne łączenie się z siecią, dotknij ikony Ustawienia (⚙️) obok sieci i dotknij przełącznika **Automatyczne ponowne łączenie**, aby wyłączyć tę funkcję.
- Jeśli nie można połączyć się z siecią Wi-Fi, uruchom ponownie funkcję Wi-Fi urządzenia lub bezprzewodowy ruter.

### Udostępnianie haseł sieci Wi-Fi

Wysyłając prośbę do osoby połączonej z zabezpieczoną siecią Wi-Fi o udostępnienie hasła, można połączyć się z tą siecią bez wprowadzania hasła. Ta funkcja jest dostępna na urządzeniach osób, które mają siebie w kontaktach, i tylko, gdy ekran drugiego urządzenia jest włączony.

1 Na ekranie Ustawienia dotknij **Połączenia** → **Wi-Fi**, a następnie dotknij przełącznika, aby go włączyć.

2 Wybierz sieć z listy sieci Wi-Fi.

3 Dotknij **Zażądaj hasła**.

4 Zaakceptuj prośbę o udostępnienie na drugim urządzeniu.

Hasło sieci Wi-Fi zostanie wprowadzone na urządzeniu użytkownika i zostanie ono połączone z daną siecią.

## Wi-Fi Direct

Funkcja Wi-Fi Direct umożliwia bezpośrednie połączenie urządzeń przez sieć Wi-Fi bez konieczności stosowania punktu dostępu.

- 1 Na ekranie Ustawienia dotknij **Połączenia** → **Wi-Fi**, a następnie dotknij przełącznika, aby go włączyć.
- 2 Dotknij ikony Więcej opcji (☰) → **Wi-Fi Direct**.  
Wyszczególnione zostaną wykryte urządzenia.  
Jeżeli urządzenie, z którym chcesz się połączyć nie znajduje się na liście, zażądaj włączenia na nim funkcji Wi-Fi Direct.
- 3 Wybierz urządzenie do połączenia.  
Urządzenia zostaną podłączone, gdy drugie urządzenie zaakceptuje połączenie przez Wi-Fi Direct.  
Aby zakończyć połączenie z urządzeniem, z listy wybierz urządzenie, którego połączenie ma być przerwane.

## Bluetooth

Funkcji Bluetooth można użyć do wymiany danych lub plików multimedialnych z innymi urządzeniami z włączoną funkcją Bluetooth.

### Środki ostrożności dotyczące posługiwania się interfejsem Bluetooth

- Firma Samsung nie ponosi odpowiedzialności za utratę, przechwycenie ani nieprawidłowe użycie danych wysyłanych lub odbieranych za pośrednictwem łączności Bluetooth.
- Należy zawsze sprawdzać, czy dane są odbierane i udostępniane zaufanym oraz odpowiednio zabezpieczonym urządzeniom. Jeżeli między urządzeniami znajdują się przeszkody, zakres działania może się zmniejszyć.
- Niektóre urządzenia, szczególnie te, których nie przetestowała lub nie zaakceptowała grupa Bluetooth SIG, mogą nie współpracować z tym urządzeniem.
- Nie należy używać funkcji Bluetooth w sposób niezgodny z prawem, np. do tworzenia pirackich kopii plików lub przechwytywania komunikacji do celów komercyjnych. Firma Samsung nie ponosi odpowiedzialności za skutki niezgodnego z prawem używania funkcji Bluetooth.

## Łączenie z innymi urządzeniami Bluetooth

- 1 Na ekranie Ustawienia dotknij **Połączenia** → **Bluetooth**, a następnie dotknij przełącznika, aby go włączyć. Wyszczególnione zostaną wykryte urządzenia.
  - 2 Wybierz urządzenie do połączenia.  
Jeżeli urządzenie, z którym chcesz się połączyć nie znajduje się na liście, ustaw urządzenie tak, żeby weszło w tryb parowania Bluetooth. Szczegółowe informacje znajdują się w podręczniku użytkownika drugiego urządzenia.
-  Twój telefon jest widoczny dla innych urządzeń w momencie otwarcia ekranu ustawień Bluetooth.
- 3 Zaakceptuj połączenie Bluetooth na swoim telefonie, aby potwierdzić.  
Urządzenia zostaną podłączone, gdy drugie urządzenie zaakceptuje połączenie Bluetooth.  
Aby anulować parowanie urządzeń, dotknij ikony Ustawienia (⚙️) obok nazwy urządzenia i dotknij pozycji **Anuluj powiązanie**.

## Wysyłanie i odbieranie danych

W wielu aplikacjach obsługiwane jest przesyłanie danych za pomocą funkcji Bluetooth. Istnieje możliwość udostępniania danych, takich kontakty lub pliki multimedialne, innym urządzeniom Bluetooth. Następujące działania stanowią przykład wysyłania obrazu do innego urządzenia.

- 1 Otwórz aplikację **Galeria** i wybierz obraz.
- 2 Dotknij ikony Udostępnianie (🔗) → **Bluetooth**, a następnie wybierz urządzenie, na które chcesz przesłać obraz.  
Jeżeli urządzenie, z którym chcesz się połączyć nie znajduje się na liście, zażądaj włączenia opcji widoczności na urządzeniu.
- 3 Zaakceptuj żądanie połączenia Bluetooth na drugim urządzeniu.

## NFC i płatności bezdotykowe

Telefonu można używać do odczytu znaczników komunikacji o krótkim zasięgu (NFC), które zawierają informacje o produkcie. Ta funkcja może również służyć do dokonywania płatności, np. kupowania biletów w środkach komunikacji lub na imprezy, po pobraniu właściwej aplikacji.

-  Urządzenie zawiera wbudowaną antenę NFC. Z urządzeniem należy obchodzić się ostrożnie, aby nie uszkodzić anteny NFC.

### Odczytywanie informacji z tagów NFC

Skorzystaj z funkcji NFC do odczytywania informacji o produktach z tagów NFC.

- 1 Na ekranie Ustawienia dotknij **Połączenia**, a następnie dotknij przełącznika **NFC i płatności bezdotykowe**, aby włączyć tę funkcję.
- 2 Umieść obszar anteny NFC znajdujący się z tyłu urządzenia w pobliżu tagu NFC. Pojawią się informacje z tagu.

-  Upewnij się, że ekran urządzenia jest włączony i odblokowany. W przeciwnym razie urządzenie nie będzie odczytywało tagów NFC ani odbierało danych.

### Dokonywanie płatności przy użyciu funkcji NFC

Aby można było używać funkcji NFC podczas zakupów, należy zarejestrować się w usłudze mobilnych płatności. Aby się zarejestrować lub uzyskać szczegółowe informacje na temat usługi, skontaktuj się z operatorem sieci.

- 1 Na ekranie Ustawienia dotknij **Połączenia**, a następnie dotknij przełącznika **NFC i płatności bezdotykowe**, aby włączyć tę funkcję.
- 2 Dotknij obszarem anteny NFC z tyłu urządzenia czytnika kart NFC.

Aby określić domyślną aplikację do płatności, na ekranie Ustawienia dotknij **Połączenia** → **NFC i płatności bezdotykowe** → **Domyślna aplikacja portfela**, a następnie wybierz aplikację.

- 
  - Lista usług płatności może nie zawierać wszystkich dostępnych aplikacji płatniczych.
  - Jeśli przeprowadzisz aktualizację aplikacji płatniczej lub zainstalujesz nową, wcześniej używane usługi płatnicze mogą nie działać poprawnie. W takim przypadku na ekranie Ustawienia dotknij **Połączenia** → **NFC i płatności bezdotykowe** → **Domyślna aplikacja portfela** lub **Inne usługi NFC**, a następnie wybierz inną aplikację zamiast zaktualizowanej lub nowo zainstalowanej aplikacji. Ewentualnie usuń zaznaczenie wybranej aplikacji.

## Oszczędzanie danych

Użycie danych można obniżyć, uniemożliwiając niektórym aplikacjom działającym w tle wysyłanie lub odbieranie danych.

Na ekranie Ustawienia dotknij **Połączenia** → **Wykorzystanie danych** → **Oszczędzanie danych** i dotknij przełącznika, aby włączyć funkcję.

Po włączeniu funkcji oszczędzania danych na pasku stanu wyświetlana będzie ikona Oszczędzanie danych (.



Aby wybrać aplikacje, które będą mogły używać danych bez ograniczeń, dotknij **Aplikacje zawsze używające dane** i wybierz aplikacje.

## Sieci dozwolone dla aplikacji

Aplikacjom można zezwolić na korzystanie tylko z sieci Wi-Fi lub sieci komórkowych albo obu tych sieci.

Na przykład istnieje możliwość ustawienia urządzenia tak, aby korzystało tylko z danych mobilnych w przypadku aplikacji, które chcesz chronić, lub aplikacji streamingowych, które można odłączać. Nawet jeśli nie wyłączysz funkcji Wi-Fi, aplikacje po otwarciu rozpoczną korzystanie z danych mobilnych.

Na ekranie Ustawienia dotknij **Połączenia** → **Wykorzystanie danych** → **Sieci dozwolone dla aplikacji**. Dotknij żądanej aplikacji na liście aplikacji i wybierz opcję dozwolonych sieci.



Za korzystanie z połączenia danych sieci komórkowej mogą być naliczane dodatkowe opłaty.

## Router Wi-Fi

Twój telefon może pełnić funkcję routera Wi-Fi, co umożliwia udostępnianie transmisji danych sieci komórkowych innym urządzeniom.

1 Na ekranie Ustawienia dotknij **Połączenia** → **Router Wi-Fi i udost. internetu** → **Router Wi-Fi**.

2 Dotknij przełącznika, aby go włączyć.

Możliwa jest zmiana nazwy sieci, jej hasła i nie tylko.

Ikona Hotspot () zostanie wyświetlona na pasku stanu.

- 3 Na ekranie drugiego urządzenia wyszukaj i wybierz swój telefon na liście sieci Wi-Fi.  
Ewentualnie dotknij **Kod QR** na ekranie routera Wi-Fi i zeskanuj kod QR na innym urządzeniu.



- Jeżeli nie znaleziono routera Wi-Fi, na telefonie ustaw **Pasma** na **2,4 GHz**, dotknij **Zaawansowane**, a następnie dotknij przełącznika **Ukryta sieć** w celu wyłączenia tej funkcji.
- Po włączeniu funkcji **Automatyczny router Wi-Fi** można udostępnić połączenie transmisji danych telefonu innym urządzeniom, na których użytkownik jest zalogowany na swoje konto Samsung.

## Więcej ustawień połączeń

Dostosowanie ustawień umożliwia sterowanie innymi funkcjami połączenia.

Na ekranie Ustawienia dotknij **Połączenia** → **Więcej ustawień połączeń**.

- **Skanowanie urządzeń w pobliżu**: ustawianie telefonu tak, aby znalazł w pobliżu urządzenia, z którymi będzie mógł się połączyć.
- **Drukowanie**: konfiguracja ustawień dla wtyczek drukarki zainstalowanych na urządzeniu. Aby drukować pliki, możesz wyszukiwać dostępne drukarki lub dodać drukarkę ręcznie. Więcej informacji można znaleźć w rozdziale [Drukowanie](#).
- **VPN**: konfiguracja prywatnych sieci wirtualnych (VPN) na urządzeniu w celu połączenia się z prywatną siecią szkoły lub firmy.
- **Prywatny DNS**: ustawienie urządzenia, aby korzystało z zabezpieczonego prywatnego DNS.
- **Ethernet**: po podłączeniu adaptera Ethernet możesz korzystać z sieci przewodowej i konfigurować jej ustawienia.
- **Automatyczna aktualizacja konfiguracji systemu**: umożliwienie wprowadzania automatycznych zmian konfiguracji, żeby funkcje połączenia sieciowego działały zgodnie z oczekiwaniami.

## Drukowanie

Skonfiguruj ustawienia dla wtyczek drukarki zainstalowanych na urządzeniu. Możesz połączyć urządzenie z drukarką za pomocą połączenia Wi-Fi lub Wi-Fi Direct w celu drukowania obrazów, lub dokumentów.

 Niektóre drukarki mogą nie być zgodne z urządzeniem.

### Dodawanie dodatków plug-in drukarki

W celu połączenia drukarek z urządzeniem należy dodać dodatki plug-in dla drukarek.

- 1 Na ekranie Ustawienia dotknij **Połączenia** → **Więcej ustawień połączeń** → **Drukowanie** → **Pobierz dodatek plug-in**.
- 2 Wybierz dodatek plug-in drukarki.
- 3 Wybierz zainstalowany dodatek drukarki.  
Urządzenie automatycznie wyszuka drukarki podłączone do tej samej sieci Wi-Fi co urządzenie.
- 4 Wybierz drukarkę do dodania.

 Aby dodać drukarki ręcznie, dotknij ikony Więcej opcji (⋮) → **Dodaj drukarkę**.

### Drukowanie zawartości

Podczas uzyskiwania dostępu do zawartości, np. obrazów lub dokumentów, otwórz listę opcji, dotknij **Drukuj** → ikona rozwijana (▼) → **Wszystkie drukarki...**, a następnie wybierz drukarkę.

 Metody drukowania mogą różnić się w zależności od typu zawartości.

## Podłączone urządzenia

Można zmieniać ustawienia połączeń urządzeń.

Na ekranie Ustawienia dotknij **Podłączone urządzenia**.

- **Quick Share:** zmień ustawienia szybkiego udostępniania. Więcej informacji można znaleźć w rozdziale [Quick Share](#).
- **Music Share:** zmień ustawienia udostępniania muzyki. Więcej informacji można znaleźć w rozdziale [Music Share](#).
- **Emisja audio:** przesyłaj muzykę, głos lub inne treści audio z urządzenia przy użyciu standardu Auracast. Po podłączeniu urządzeń zgodnych ze standardem Bluetooth LE Audio, takich jak głośniki, słuchawki lub aparaty słuchowe, możesz słuchać innych transmisji audio.
- **Automatyczne przełączanie słuchawek:** ustawienie przełączania słuchawek Galaxy Buds z innego urządzenia na telefon podczas wykonywania lub odbierania połączenia, odtwarzania multimedii i nie tylko. Funkcji tej można używać tylko po zalogowaniu na to samo konto Samsung na drugim urządzeniu i założeniu słuchawek Galaxy Buds.
- **Połączenia i SMS-y na innych urządzeniach:** podłącz inne urządzenia, takie jak tablety, do telefonu, aby korzystać z funkcji połączeń i wiadomości tekstowych na tych urządzeniach przy użyciu swojego numeru telefonu. Musisz zalogować się na to samo konto Samsung na podłączonych urządzeniach i telefonie. Niektóre funkcje wykonywania połączeń i wysyłania wiadomości mogą nie być dostępne.
- **Kontyn. na innych urządzeniach:** korzystanie z aplikacji i funkcji telefonu na innych urządzeniach zalogowanych do konta Samsung.
- **Udostępnianie aparatu:** używanie aparatu swojego telefonu jako kamery internetowej dla pobliskiego tabletu lub laptopa Galaxy Book. Aby użyć tej funkcji, na obu urządzeniach należy zalogować się na to samo konto Samsung oraz oba urządzenia muszą mieć włączone Wi-Fi, Bluetooth i funkcję Udostępnianie aparatu.
- **Udostępnianie pamięci:** udostępnianie plików do telefonu Samsung, telewizora Samsung TV, Galaxy Book i więcej urządzeń. Aby użyć tej funkcji, na obu urządzeniach należy zalogować się na to samo konto Samsung oraz oba urządzenia muszą mieć włączone Wi-Fi, Bluetooth i funkcję Udostępnianie pamięci.
- **Łącze do Windows:** korzystaj z aplikacji i sprawdzaj powiadomienia z urządzenia mobilnego na komputerze z systemem Windows. Do korzystania z tej funkcji wymagane jest konto Microsoft. Więcej szczegółów można znaleźć w witrynie <https://aka.ms/setuptw>.
- **Multi Control:** użyj myszy i klawiatury podłączonej do komputera Samsung, który obsługuje tę funkcję w telefonie.

- **Samsung DeX:** korzystanie z funkcji urządzenia mobilnego w środowisku interfejsu podobnym do komputera. Więcej informacji można znaleźć w rozdziale [Samsung DeX](#).
- **Smart View:** wyświetlanie zawartości z telefonu na dużym ekranie po podłączeniu telefonu do telewizora lub monitora obsługującego funkcję Screen Mirroring. Więcej informacji można znaleźć w rozdziale [Smart View](#).
- **Galaxy Wearable:** w przypadku połączenia telefonu z urządzeniem do noszenia można dostosować ustawienia i aplikacje urządzenia do noszenia. Więcej informacji można znaleźć w rozdziale [Galaxy Wearable](#).
- **SmartThings:** sterowanie i zarządzanie urządzeniami inteligentnymi lub produktami Internet rzeczy (IoT). Więcej informacji można znaleźć w rozdziale [SmartThings](#).
- **Android Auto:** połączenie urządzenia z pojazdem i kontrolowanie niektórych funkcji urządzenia na wyświetlaczu w pojeździe.



Niektóre funkcje mogą nie być dostępne w zależności od modelu.

## Galaxy AI

Skorzystaj z zaawansowanych funkcji sztucznej inteligencji, aby ułatwić obsługę urządzenia.

Na ekranie Ustawienia dotknij **Galaxy AI**. Więcej informacji można znaleźć w rozdziale [Galaxy AI](#).

## Tryby i procedury

### Używanie trybów

Dodaj tryb na podstawie bieżącej aktywności lub lokalizacji. Ustawienia urządzenia będą się zmieniać w zależności od aktywności lub sytuacji. Tryb można włączyć lub wyłączyć w panelu szybkich ustawień.

### Dodawanie trybów

- 1 Na ekranie Ustawienia dotknij **Tryby i procedury** → **Tryby**.
- 2 Wybierz żądany tryb lub dotknij **Dodaj tryb**, aby dodać własne tryby.

## Włączanie trybów

Tryby zostaną włączone automatycznie, kiedy zostaną wykryte ich warunki. Możesz włączać je też ręcznie przez dotknięcie przycisku w dowolnej chwili.

Aby ręcznie włączyć tryb, wybierz żądany tryb i dotknij **Włącz**.

Aby wyłączyć aktywny tryb, dotknij trybu, a następnie dotknij **Wyłącz**.

Ewentualnie otwórz panel szybkich ustawień, dotknij **Tryby**, a następnie wybierz tryb, aby go włączyć. Aby wyłączyć tryb, dotknij przycisku trybu na panelu szybkich ustawień.

## Wykorzystywanie rutyn

Zautomatyzuj powtarzalne codzienne zadania. Możesz na przykład automatycznie zmieniać ustawienia dźwięku w zależności od miejsca pobytu, optymalizować ustawienia urządzenia pod kątem gier i nie tylko.

### Dodawanie rutyn

- 1 Na ekranie Ustawienia dotknij **Tryby i procedury** → **Procedury**.
- 2 Dotknij ikony Utwórz (+) i dodaj własne rutyny lub dotknij **Odkrywanie** i wybierz żądaną rutynę. Jeśli chcesz ustawić warunek uruchamiania rutyny jako ręczny, dotknij **Uruchom ręcznie**. Opcja ta pojawi się tylko w przypadku nieustawienia żadnych warunków uruchamiania.

### Włączanie rutyn

Rutyny zostaną włączone automatycznie, kiedy zostaną wykryte ich warunki. W przypadku rutyn, jeśli warunek uruchamiania zostanie wprowadzony jako **Uruchom ręcznie**, możesz uruchamiać je ręcznie poprzez dotknięcie przycisku w dowolnej chwili.

Aby ręcznie włączyć rutynę, dotknij ikony Rozpocznij (▶) obok rutyny, którą chcesz włączyć. Aby użyć widżetu, dotknij rutyny w **Ręczne procedury** i dotknij **Więcej** → **Dodaj do Ekranu startowego** → **Dodaj**. Rutyna zostanie dodana do ekranu startowego jako widżet i będzie można ją uruchomić, dotykając widżetu.

Aby przerwać wykonywanie rutyn, dotknij ikony Lista rutyn (>), dotknij rutynę w sekcji **Dział** i dotknij **Zatrzymaj** lub dotknij widżetu rutyny na ekranie startowym.

# Dźwięki i wibracja

## Opcje

W urządzeniu można zmieniać ustawienia różnych dźwięków.

Na ekranie Ustawienia dotknij **Dźwięki i wibracja**.

- **Dźwięk / Wibracja / Wycisz**: ustawienie korzystania z trybu dźwięku, trybu wibracji lub trybu cichego.
- **Wibr. podczas dzwonienia**: ustawianie sygnalizacji połączeń przychodzących wibracjami i odtworzeniem dźwięku dzwonka.
- **Wycisz tymczasowo**: włączenie trybu cichego na pewien czas.
- **Dzwonek**: zmiana dzwonka połączenia.
- **Dźwięk powiadomienia**: zmiana dźwięku powiadomienia.
- **Dźwięk systemowy**: zmiana dźwięków używanych w przypadku niektórych działań, np. ładowania urządzenia.
- **Głośność**: regulowanie poziomu głośności urządzenia.
- **Wibracja przy połączeniu**: zmiana ustawień wibracji przy odbieraniu połączenia.
- **Wibracja przy powiadomieniu**: zmiana ustawień wibracji przy odbieraniu powiadomienia.
- **Wibracja systemu**: wybieranie czynności, dla których ma działać sprzężenie zwrotne wibracji, i dostosowywanie intensywności wibracji.
- **Intensywność wibracji**: dostosowanie intensywności wibracji.
- **Jakość dźwięku i efekty**: dostosowanie ustawień jakości dźwięku i efektów. Więcej informacji można znaleźć w rozdziale [Jakość dźwięku i efekty](#).
- **Osobny dźwięk aplikacji**: odtwarzanie dźwięku z konkretnej aplikacji niezależnie na innym urządzeniu dźwiękowym. Więcej informacji można znaleźć w rozdziale [Osobny dźwięk aplikacji](#).



Niektóre funkcje mogą nie być dostępne w zależności od modelu.

## Jakość dźwięku i efekty

Możliwe jest dostosowanie ustawień jakości dźwięku i efektów.

Na ekranie Ustawienia dotknij **Dźwięki i wibracja** → **Jakość dźwięku i efekty**.

- **Dolby Atmos:** wybór trybu dźwięku przestrzennego zoptymalizowanego do różnych typów dźwięku, takich jak filmów, muzyki i głosu. Dzięki Dolby Atmos możesz doświadczyć dźwięku przepływającego dokoła Ciebie.
- **Korektor:** zmiana profilu dźwięku i korzystanie ze zoptymalizowanego dźwięku.
- **Normalizacja głośności:** zmniejszenie różnic w głośności pomiędzy różnymi treściami. Urządzenie automatycznie zwiększy głośność treści o niskim poziomie głośności.
- **Ustawienia dźwięku aplikacji:** sprawdzanie i zarządzanie zoptymalizowanymi ustawieniami dźwięku zapisanymi dla każdej aplikacji multimedialnej. Aby dostosować ustawienia dźwięku dla każdej aplikacji, otwórz panel szybkich ustawień podczas odtwarzania w aplikacji, dotknij i przytrzymaj pasek regulacji głośności, a następnie zmień ustawienia. Te same ustawienia zostaną zastosowane przy kolejnym uruchomieniu aplikacji.
- **Adapt sound:** ustawianie najbardziej pożądanych parametrów dźwięku.
- **Skaler UHQ:** poprawianie rozdzielczości dźwięku muzyki i filmów w przypadku noszenia słuchawek przewodowych lub słuchawek Bluetooth obsługujących funkcję UHQ.



W zależności od modelu używanie niektórych funkcji może wymagać podłączenia słuchawek.

## Osobny dźwięk aplikacji

Ustawianie odtwarzania dźwięku multimedialnych z konkretnej aplikacji na podłączonym głośniku Bluetooth lub osobnym zestawie słuchawkowym.

Na przykład można słuchać poleceń z aplikacji Nawigacja za pośrednictwem głośnika urządzenia, jednocześnie słuchając dźwięku z aplikacji Muzyka odtwarzanego na głośniku Bluetooth pojazdu.

- 1 Na ekranie Ustawienia dotknij **Dźwięki i wibracja** → **Osobny dźwięk aplikacji** i dotknij przełącznika, aby włączyć funkcję.
- 2 Wybierz aplikację do osobnego odtwarzania dźwięków multimedialnych i dotknij przycisku Wstecz (<).
- 3 Wybierz urządzenie do odtwarzania dźwięku multimedialnych z wybranej aplikacji.

## Powiadomienia

Zmień ustawienia powiadomień.

Na ekranie Ustawienia dotknij **Powiadomienia**.

- **Powiadomienia aplikacji:** wybór aplikacji, z których mają być odbierane powiadomienia.
- **Styl wyskakujących powiadomień:** wybór stylu wyskakujących okien powiadomień i zmiana ustawień.
- **Ukryj zawartość po zablokowaniu:** ustawienie ukrywania treści powiadomień na zablokowanym ekranie.
- **Sortuj i filtruj powiadomienia:** wybór metody sortowania powiadomień.
- **Ważne fragmenty powiadomień:** korzystaj z funkcji priorytetyzacji ważnych powiadomień lub podsumowania powiadomień.
- **Pasek stanu:** ustaw sposób wyświetlania ikon na pasku stanu.
- **Ekran blokady:** ustawianie sposobu wyświetlania powiadomień na ekranie blokady.
- **Nie przeszkadzać:** ustawienie urządzenia, tak aby dźwięki powiadomień były wyciszane, z uwzględnieniem określonych wyjątków.
- **Ustawienia zaawansowane:** konfigurowanie zaawansowanych ustawień w celu otrzymywania powiadomień.

## Wyświetlacz

### Opcje

Istnieje możliwość zmiany ustawień wyświetlacza i ekranu startowego.

Na ekranie Ustawienia dotknij **Wyświetlacz**.

- **Jasny / Ciemny:** włączanie lub wyłączenie trybu ciemnego.
- **Ustawienia trybu ciemnego:** obniżanie zmęczenia oczu przez zastosowanie ciemnego motywu podczas korzystania z urządzenia w nocy lub ciemnych miejscach. Można ustawić harmonogram stosowania trybu ciemnego.



Ciemny motyw może być stosowany w niektórych aplikacjach.

- **Jasność:** regulowanie jasności wyświetlacza.
- **Jasność adaptacyjna:** włączanie śledzenia zmian jasności i stosowania ich automatycznie w podobnych warunkach oświetleniowych.

- **Większa jasność:** ustawienie jasności wyświetlacza na większą niż maksymalna. Ta funkcja jest dostępna tylko w przypadku wyłączenia funkcji **Jasność adaptacyjna**.
- **Ekran zapewniający prywatność:** ogranicza widoczność ekranu pod kątem bocznym, aby chronić twoją prywatność.
- **Płynność ruchu:** zmiana częstotliwości odświeżania ekranu. Po ustawieniu wysokiej częstotliwości odświeżania obraz na ekranie będzie bardziej płynny. Więcej informacji można znaleźć w rozdziale [Płynność ruchu](#).
- **Ochrona wzroku:** zmniejszenie zmęczenia oczu przez redukcję ilości niebieskiego światła emitowanego przez ekran. Można ustawić harmonogram włączania tej funkcji.
- **Adaptacyjny ton koloru:** dostosowanie kolorów i balans bieli na podstawie warunków oświetleniowych w otoczeniu, aby kolory wyglądały bardziej naturalnie w różnych otoczeniach.
- **Tryb ekranu:** zmiana trybu ekranu, aby dostosować kolor i kontrast wyświetlacza. Więcej informacji można znaleźć w rozdziale [Zmiana trybu ekranu lub dostosowywania koloru wyświetlacza](#).
- **Rozmiar i styl czcionki:** zmiana rozmiaru i stylu czcionki.
- **Powiększenie ekranu:** powiększanie lub pomniejszanie elementów na ekranie.
- **Rozdzielczość ekranu:** zmiana rozdzielczości ekranu. Wyższe rozdzielczości powodują, że odwzorowanie na wyświetlaczu jest bardziej żywe, ale przyczyniają się również do większego zużycia energii baterii. Po zmianie rozdzielczości niektóre z działających aplikacji mogą zostać zamknięte.
- **Wcięcie aparatu:** ustawianie urządzenia, aby ukryć przedni aparat umieszczony na ekranie.
- **Wygaszenie ekranu:** ustawianie czasu oczekiwania urządzenia przed wyłączeniem podświetlenia wyświetlacza.
- **Tryb ułatwienia:** przełączenie na prostszy wygląd z możliwością wyświetlenia większych ikon i prostszego układu na ekranie startowym.
- **Panele przy krawędzi:** zmiana ustawień panelu zakrzywionego ekranu.
- **Pasek nawigacji:** zmiana ustawień paska nawigacyjnego. Więcej informacji można znaleźć w rozdziale [Pasek nawigacji \(przyciski\)](#).
- **Ochrona przed przypadkowym dotknięciem:** zabezpieczenie ekranu urządzenia przed wykrywaniem dotknięcia, kiedy znajduje się w zaciemnionym miejscu np. kieszeni lub torbie.
- **Czułość dotyku:** zwiększanie czułości dotyku ekranu do stosowania z foliami ochronnymi na ekran.

- **Pokaż informacje o ładowaniu:** wyświetlanie przy wyłączonym ekranie informacji o ładowaniu, takich jak pozostała wartość procentowa baterii.
- **Wygaszacz ekranu:** ustawienie urządzenia, tak aby podczas ładowania wyświetlany był wygaszacz ekranu.



Niektóre funkcje mogą nie być dostępne w zależności od modelu.

## Płynność ruchu

Częstotliwość odświeżania oznacza częstotliwość, z jaką ekran jest odświeżany w ciągu sekundy. Użyj wysokiej częstotliwości odświeżania, aby zapobiec migotaniu ekranu podczas przełączania się między ekranami. Obraz na ekranie będzie bardziej płynny. Standardowa częstotliwość odświeżania zapewnia dłuższy czas pracy na baterii.

1 Na ekranie Ustawienia dotknij **Wyświetlacz** → **Płynność ruchu**.

2 Wybierz częstotliwość odświeżania.

- **Adaptacyjna:** płynniejsze animacje i przewijanie dzięki automatycznemu dostosowaniu częstotliwości odświeżania na wyższą wartość.
- **Standardowa:** użyj standardowej częstotliwości odświeżania, aby oszczędzać energię baterii.

## Zmiana trybu ekranu lub dostosowywania koloru wyświetlacza

Możesz zmieniać tryb ekranu lub dostosować kolor wyświetlacza zgodnie ze swoimi preferencjami.

### Zmiana trybu ekranu

Na ekranie Ustawienia dotknij **Wyświetlacz** → **Tryb ekranu** i wybierz żądany tryb.

- **Żywy:** optymalizacja zakresu kolorów, nasycenia i ostrości wyświetlacza. Balans kolorów wyświetlacza można też dostosowywać przy użyciu wartości kolorów.
- **Naturalny:** ustawianie ekranu do naturalnego odcienia.



- Kolory wyświetlacza można dostosowywać wyłącznie w trybie **Żywy**.
- Tryb **Żywy** może być niezgodny z aplikacjami innych firm.

## Optymalizowanie balansu kolorów trybu pełnoekranowego

Możliwe jest zoptymalizowanie kolorów wyświetlacza przez regulację odcieni kolorów zgodnie z preferencjami.

Na ekranie Ustawienia dotknij **Wyświetlacz** → **Tryb ekranu** → **Żywy** i dopasuj pasek dopasowywania koloru w **Balans bieli**.

Po przeciągnięciu paska regulacji kolorów w kierunku wartości **Zimny** zwiększy się odcień koloru niebieskiego. Po przeciągnięciu paska w kierunku **Ciepły** zwiększy się odcień koloru czerwonego.

## Regulowanie odcienia ekranu według wartości koloru

Zwiększ lub obniż określone odcienie kolorów, regulując osobno wartości Czerwony, Zielony lub Niebieski.

- 1 Na ekranie Ustawienia dotknij **Wyświetlacz** → **Tryb ekranu** → **Żywy**.
- 2 Dotknij **Ustawienia zaawansowane**.
- 3 Dostosuj pasek koloru **R** (czerwony), **G** (zielony) lub **B** (niebieski) do swoich preferencji. Odcień ekranu zostanie wyregulowany.  
Aby dostosować poziom wyrazistości, przeciągnij pasek dostosowania **Nasylenie**.

## Bateria

Sprawdzanie stanu naładowania baterii i pozostałego czasu użytkowania urządzenia. W przypadku urządzeń z niskim poziomem naładowania baterii oszczędzaj jej energię poprzez włączenie funkcji oszczędzania baterii.

Na ekranie Ustawienia dotknij **Bateria**.

- **Dzienne zużycie:** sprawdź poziom naładowania baterii i historię użytkowania.
- **Oszczędzanie energii:** włączanie trybu oszczędzania energii umożliwia ograniczenie zużycia energii baterii.
- **Limity użycia w tle:** ograniczanie zużycia baterii przez aplikacje, które nie są używane często.
- **Ochrona baterii:** ustawianie zatrzymania ładowania, gdy bateria będzie w pełni załadowana lub ograniczanie maksymalnego poziom załadowania do wstępnie ustawionej wartości.

- **Informacje o baterii:** sprawdzanie informacji o baterii.



Poniższe informacje dotyczące baterii możesz sprawdzić tutaj. Dostępne informacje mogą się różnić w zależności od regionu lub dostawcy usług lub modelu.

- Data produkcji baterii
  - Data pierwszego użycia
  - Liczba pełnych cykli ładowania/rozładowania (w oparciu o pojemność znamionową)
  - Zmierzony stan sprawności
- **Ustawienia ładowania:** konfiguracja ustawień ładowania.
  - **Bezprzew. udost. energii:** ładowanie innego urządzenia przy użyciu baterii tego telefonu. Więcej informacji można znaleźć w rozdziale [Bezprzew. udost. energii](#).
  - **Auto przyciemnianie ekranu:** przyciemnienie ekranu, gdy poziom naładowania baterii spadnie poniżej określonego poziomu.
- Pozostały czas użycia wyświetla czas, jaki pozostał do wyładowania baterii. Czas użycia może być inny zależnie od ustawień urządzenia i warunków obsługi.
  - Nie można otrzymywać powiadomień z niektórych aplikacji, które korzystają z trybu oszczędzania energii.

## Tapeta i styl

Ta funkcja umożliwia zmianę ustawień tapety ekranu startowego oraz ekranu blokady.

Na ekranie Ustawienia dotknij **Tapeta i styl**.

## Motywy

Zmień wygląd ekranu urządzenia zgodnie z własnym stylem, stosując wybrany motyw.

Na ekranie Ustawienia dotknij **Motywy**. Pojawi się ekran Motywy Galaxy.

Kupuj lub pobieraj motywy, tapety, ikony lub inne elementy, które chcesz, i stosuj je na swoim urządzeniu.

### Stosowanie motywów, tapet lub ikon

Jeśli chcesz przywrócić domyślny styl lub styl pobrany wcześniej, na ekranie Motywy Galaxy dotknij **Menu** → **Moje rzeczy** i wybierz żądaną kategorię.

### Dodawanie metod płatności lub sprawdzanie historii zakupów

Na ekranie Motywy Galaxy dotknij **Menu** → **Metody płatności** i dodaj metodę płatności, np. kartę kredytową. Możesz użyć zarejestrowanej metody płatności, aby kupić płatne treści w Motywach Galaxy.

Jeśli chcesz sprawdzić historię zakupów, dotknij **Menu** → **Potwierdzenia**.



- Dostępność funkcji zależy od wersji oprogramowania urządzenia, wersji aplikacji oraz modelu urządzenia.
- Po zmianie motywu niektóre aplikacje zostaną zamknięte, a niezapisane dane mogą zostać utracone.

## Ekran startowy

Konfiguracja ustawień dla ekranu startowego np. układu ekranu.

Na ekranie Ustawienia dotknij **Ekran startowy**.

# Ekran blokady i AOD

## Opcje

Zmiana ustawień ekranu blokady i ekranu Always On Display.

Na ekranie Ustawienia dotknij **Ekran blokady i AOD**.

- **Ekran blokady i biometria:** zmiana metody blokowania ekranu.
- **Rozszerzone odblokowanie:** ustawianie urządzenia, aby się odblokowywało po wykryciu zaufanych lokalizacji lub urządzeń. Więcej informacji można znaleźć w rozdziale [Rozszerzone odblokowanie](#).
- **Ustawienia bezpiecznej blokady:** zmień ustawienia blokady ekranu dla wybranej metody blokowania.
- **Always On Display:** ustawianie urządzenia, aby wyświetlało informację, kiedy ekran jest wyłączony. Więcej informacji można znaleźć w rozdziale [Always On Display](#).
- **Now bar:** wybór kart do wyświetlenia na zablokowanym ekranie.
- **Dotknij i przytrzym., aby edyt.:** włączenie wyświetlania opcji edycji po dotknięciu i przytrzymaniu ekranu blokady.
- **Zegar dla roamingu:** zmień zegar, aby wyświetlić lokalną i macierzystą strefę czasową na zablokowanym ekranie podczas korzystania z roamingu.
- **Informacje kontaktowe:** włączenie pokazywania na ekranie blokady informacji kontaktowych, takich jak adres e-mail.
- **Pok. efekt przejś. przy odblok.:** ustawienie wyświetlania efektu przejścia odblokowania po odblokowaniu ekranu za pomocą danych biometrycznych.
- **Ekran blokady — informacje:** sprawdzanie wersji ekranu blokady oraz informacji prawnych.



- Niektóre funkcje mogą nie być dostępne w zależności od modelu lub operatora.
- Dostępne opcje mogą się różnić w zależności od wybranej metody blokady ekranu.

## Rozszerzone odblokowanie

Urządzenie można skonfigurować tak, aby odblokowywało się automatycznie i pozostawało odblokowane po wykryciu zaufanych lokalizacji lub urządzeń.

Przykładowo, jeżeli dom zostanie ustawiony jako zaufana lokalizacja, po przybyciu do domu urządzenie wykryje lokalizację i odblokuje się automatycznie.

Na ekranie Ustawienia dotknij **Ekran blokady i AOD** → **Rozszerzone odblokowanie**, a następnie postępuj zgodnie z instrukcjami wyświetlanymi na ekranie, aby zakończyć konfigurację.



- Ta funkcja będzie dostępna po ustawieniu metody blokowania ekranu.
- Jeżeli urządzenie nie było używane przez cztery godziny lub po włączeniu urządzenia, musisz odblokować ekran, używając wzoru, kodu PIN lub hasła.

## Always On Display

### (Wyświetlanie informacji, gdy ekran jest wyłączony)

Po wyłączeniu możesz sprawdzić informacje na ekranie, takie jak zegar.

Możesz też sprawdzić powiadomienia o nowych wiadomościach lub nieodebranych połączeniach.

Aby ekran Always On Display wyświetlał się tylko przy wstępnie ustawionych warunkach, na ekranie Ustawienia dotknij **Ekran blokady i AOD** → **Always On Display** → **Kiedy wyświetlać**, a następnie wybierz dowolną opcję.



Jasność ekranu Always On Display może się zmieniać automatycznie w zależności od oświetlenia.

### Otwieranie powiadomień na ekranie Always On Display

Po otrzymaniu powiadomień, na przykład o wiadomościach, nieodebranych połączeniach lub aplikacjach, ikony powiadomień będą wyświetlane na ekranie Always On Display. Dwukrotnie dotknij ikony powiadomienia, aby sprawdzić jego treść.

Aby skorzystać z tej funkcji, na ekranie **Powiadomienia** dotknij Powiadomienia → **Ekran blokady** i dotknij **Karty** w sekcji **Styl powiadomienia**.



Jeśli ekran jest zablokowany, musisz go odblokować, aby wyświetlić powiadomienia.

### Wyłączanie funkcji Always On Display

Na ekranie Ustawienia dotknij **Ekran blokady i AOD** i dotknij przełącznika **Always On Display**, aby wyłączyć tę funkcję.

# Bezpieczeństwo i prywatność

## Opcje

Możliwe jest sprawdzanie stanu zabezpieczeń i prywatności urządzenia oraz zmiana ich ustawień.

Na ekranie Ustawienia dotknij **Bezpieczeństwo i prywatność**.

- **Ekran blokady:** zmiana ustawień ekranu blokady.
- **Bezpieczeństwo konta:** zmiana ustawień kont użytkownika.
- **Ochrona utraconego urządzenia:** włącz lub wyłącz funkcję Znajdź mój telefon. Wejdź na stronę [smarthingsfind.samsung.com](https://smarthingsfind.samsung.com), aby śledzić i kontrolować swój zgubiony lub skradziony telefon. Można również sprawdzić lokalizację urządzeń do noszenia podłączonych do tego telefonu. Aby uniemożliwić innym osobom dostęp do aplikacji i danych na Twoim urządzeniu w przypadku jego kradzieży, skonfiguruj funkcję **Zabezpieczenie przed kradzieżą**.
- **Bezpieczeństwo aplikacji:** skanowanie aplikacji i zabezpieczanie urządzenia przed złośliwym oprogramowaniem.
- **Aktualizacje:** sprawdzanie wersji oprogramowania urządzenia i sprawdzanie dostępności aktualizacji.
- **Ekran blokady i biometria:** zmiana ustawień blokady ekranu i danych biometrycznych. Więcej informacji można znaleźć w [Rozpoznawanie twarzy](#) i [Rozpoznawanie odcisków palców](#).
- **Automatyczna blokada:** zabezpieczanie urządzenia poprzez blokowanie zagrożeń i innej podejrzanej aktywności.
- **Stan zabezpieczeń urządzeń:** sprawdzanie stanu zabezpieczeń urządzeń zalogowanych do konta Samsung.
- **Więcej ustawień bezpieczeństwa:** konfiguracja dodatkowych ustawień bezpieczeństwa. Więcej informacji można znaleźć w [Bezpieczne połączenie Wi-Fi](#), [Mój sejf](#) i [Samsung Pass](#).
- **Uprawnienia wykorzystywane przez ostatnie 24 godziny:** sprawdzanie historii użycia uprawnień do aplikacji lub funkcji.
- **Ochrona prywatn. w Internecie:** sprawdzanie historii ochrony prywatności w Internecie i zmiana ustawień. Ta funkcja zostanie dodana podczas korzystania z aplikacji **Samsung Internet**.
- **Funkcje sterowania i alerty:** kontrola dostępu do takich funkcji jak mikrofon i schowek.
- **Więcej ustawień prywatności:** konfiguracja dodatkowych ustawień prywatności.



Niektóre funkcje mogą nie być dostępne w zależności od modelu lub operatora.

## Rozpoznawanie twarzy

Istnieje możliwość ustawienia urządzenia tak, aby ekran był odblokowywany po rozpoznaniu twarzy.



- Jeśli metoda blokowania ekranu jest ustawiona na twarz, nie można użyć twarzy do odblokowania ekranu po pierwszym włączeniu urządzenia. Aby użyć urządzenia, należy je odblokować przy użyciu wzoru, kodu PIN lub hasła ustalonego podczas rejestrowania twarzy. Dobrze zapamiętaj swój wzór, kod PIN lub hasło.
- Jeśli metoda blokowania ekranu zostanie zmieniona na **Przeciągnij** lub **Brak**, które nie są bezpieczne, wszystkie dane biometryczne zostaną usunięte.

### Środki ostrożności dotyczące rozpoznawania twarzy

Przed użyciem rozpoznawania twarzy do odblokowania urządzenia weź pod uwagę następujące środki ostrożności.

- Urządzenie może być odblokowane przez osobę lub przedmiot podobny do użytkownika.
- Funkcja rozpoznawania twarzy jest mniej bezpieczna od wzoru, kodu PIN lub hasła.

### Jak zapewnić lepsze rozpoznawanie twarzy?

W przypadku korzystania z funkcji rozpoznawania twarzy pamiętaj o następujących kwestiach:

- Podczas rejestrowania zwróć uwagę na okulary, nakrycie głowy, maskę, brodę lub intensywny makijaż.
- Upewnij się, że jesteś w dobrze oświetlonym miejscu i że obiektyw aparatu jest czysty podczas rejestrowania.
- W celu uzyskania lepszych rezultatów upewnij się, że obraz nie jest zamazany.

### Rejestracja twarzy

Aby lepiej zarejestrować obraz twarzy, należy to wykonać w pomieszczeniu, z dala od bezpośredniego światła słonecznego.

- 1 Na ekranie Ustawienia dotknij **Bezpieczeństwo i prywatność** → **Ekran blokady i biometria** → **Rozpoznawanie twarzy**.
- 2 Ustaw metodę blokowania ekranu.

3 Przeczytaj instrukcje wyświetlane na ekranie i dotknij **Kontynuuj**.

4 Dotknij **Zarejestruj** i umieść twarz wewnątrz ramki na ekranie.

Aparat zeskanuje Twoją twarz.



- Jeśli odblokowywanie za pomocą rysów twarzy nie działa prawidłowo, dotknij **Usuń dane twarzy**, aby usunąć zarejestrowaną twarz, i zarejestruj twarz ponownie.
- Aby poprawić rozpoznawanie twarzy, dotknij **Dodaj inny wygląd, aby poszerzyć rozpoznawanie** i dodaj zdjęcie wyglądu alternatywnego.

## Odblokowanie ekranu twarzą

Możesz odblokować ekran za pomocą swoich rysów twarzy, zamiast używać wzoru, kodu PIN lub hasła.

1 Na ekranie Ustawienia dotknij **Bezpieczeństwo i prywatność** → **Ekran blokady i biometria**.

2 Odblokuj ekran, używając ustawionej wcześniej metody.

3 Dotknij **Rozpoznawanie twarzy** i dotknij przełącznika **Odblokuj za pomocą twarzy**, aby włączyć tę funkcję.

4 Spójrz na zablokowany ekran.

Po rozpoznaniu twarzy można odblokować ekran bez korzystania z żadnych innych metod blokowania ekranu. Jeśli twarz nie zostanie rozpoznana, użyj wcześniej ustawionej metody blokowania ekranu.

## Usuwanie zarejestrowanych danych twarzy

Istnieje możliwość usunięcia zarejestrowanych danych twarzy.

1 Na ekranie Ustawienia dotknij **Bezpieczeństwo i prywatność** → **Ekran blokady i biometria**.

2 Odblokuj ekran, używając ustawionej wcześniej metody.

3 Dotknij **Rozpoznawanie twarzy** → **Usuń dane twarzy** → **Usuń**.

Po usunięciu zarejestrowanej twarzy wszystkie związane z nią funkcje zostaną również wyłączone.

## Rozpoznawanie odcisków palców

Aby rozpoznawanie odcisków palców działało, należy zapisać informacje o odcisku palca w urządzeniu.



- Ta funkcja może nie być dostępna w zależności od modelu lub operatora.
- Do rozpoznawania odcisków palców wykorzystywane są unikatowe cechy każdego odcisku palca w celu zwiększenia bezpieczeństwa urządzenia. Prawdopodobieństwo pomylenia przez skaner odcisków dwóch różnych palców jest bardzo małe. Jednak w rzadkich przypadkach odciski różnych palców mogą być do siebie na tyle podobne, że zostaną rozpoznane jako identyczne.
- Gruba folia ochronna może wpływać na wydajność. W przypadku używania folii ochronnej na ekran należy na podstawie jej etykiety sprawdzić, czy folia zapewnia możliwość korzystania ze zintegrowanego z ekranem czytnika odcisków palców. (folie ochronne sprzedawane przez firmę Samsung mają taką cechę).
- Jeśli metoda blokowania ekranu jest ustawiona na odcisk palca, nie można użyć odcisku palca do odblokowania ekranu po pierwszym włączeniu urządzenia. Aby użyć urządzenia, należy je odblokować przy użyciu wzoru, kodu PIN lub hasła ustalonego podczas rejestrowania odcisku palca. Dobrze zapamiętaj swój wzór, kod PIN lub hasło.
- Jeśli urządzenie nie rozpozna twojego odcisku palca, odblokuj urządzenie przy użyciu wzoru, kodu PIN lub hasła ustawionego podczas rejestrowania odcisku palca, a następnie ponownie zarejestruj odcisk palca. Jeśli nie pamiętasz wzoru, kodu PIN lub hasła, z urządzenia można będzie skorzystać dopiero po jego zresetowaniu. Samsung nie ponosi odpowiedzialności za utratę jakichkolwiek danych lub problemy wynikające z zapomnienia kodów odblokowania.
- Jeśli metoda blokowania ekranu zostanie zmieniona na **Przeciągnij** lub **Brak**, które nie są bezpieczne, wszystkie dane biometryczne zostaną usunięte.

## Jak zapewnić lepsze rozpoznanie odcisków palców

Podczas skanowania odcisków palców na urządzeniu pamiętaj o następujących kwestiach, które mogą wpłynąć na wydajność funkcji:

- Na urządzeniu mogą nie być rozpoznawane odciski palców, na których są zmarszczki lub blizny.
- Na urządzeniu mogą nie być rozpoznawane odciski małych lub wąskich palców.
- Aby rozpoznawanie działało lepiej, zarejestruj odciski palców, którymi najczęściej obsługujesz urządzenie.
- Urządzenie jest wyposażone we wbudowany czujnik rozpoznawania odcisku palca umieszczony na dole pośrodku ekranu. Zadbaj o to, aby folia ochronna lub sam ekran w obszarze czujnika rozpoznawania odcisku palca nie zostały zarysowane lub uszkodzone przedmiotami, takimi jak monety, klucze, długopisy czy naszyjniki.
- Upewnij się, że czujnik rozpoznawania odcisku palca jest umieszczony na dole pośrodku ekranu, a Twoje palce są czyste i suche.
- Jeśli zegniesz palec lub dotkniesz ekranu tylko czubkiem palca, odciski palców mogą nie zostać rozpoznane na urządzeniu. Naciśnij ekran tak, aby koniuszek palca znajdował się na szerokim obszarze obszaru rozpoznawania odcisków palców.

## Rejestrowanie odcisków palców

Na ekranie Ustawienia dotknij **Bezpieczeństwo i prywatność** → **Ekran blokady i biometria** → **Odciski palców** i postępuj zgodnie z instrukcjami wyświetlanymi na ekranie, aby zarejestrować odciski palców.

Po zarejestrowaniu można sprawdzić, czy odcisk palca jest zarejestrowany i jego nazwę, dotykając **Sprawdź dodane odciski palców**.

## Odblokowanie ekranu odciskami palców

Możesz odblokować ekran za pomocą odcisku palca, zamiast używać wzoru, PIN-u, czy hasła.

- 1 Na ekranie Ustawienia dotknij **Bezpieczeństwo i prywatność** → **Ekran blokady i biometria**.
- 2 Odblokuj ekran, używając ustawionej wcześniej metody.
- 3 Dotknij **Odciski palców** i dotknij przełącznika **Odblokow. odciskiem palca**, aby włączyć tę funkcję.
- 4 Gdy ekran jest zablokowany, umieść palec na czujniku rozpoznawania odcisku palca i przeskanuj swój odcisk palca.

## Rozpoznawanie odcisków palca przy wyłączonym ekranie

- 1 Na ekranie Ustawienia dotknij **Bezpieczeństwo i prywatność** → **Ekran blokady i biometria**.
- 2 Odblokuj ekran, używając ustawionej wcześniej metody.
- 3 Dotknij **Odciski palców** i dotknij przełącznik **Odcisk palca zawsze włączony**, aby włączyć tę funkcję. Jeśli dotkniesz **Pokaż ikonę przy wył. ekranie**, możesz zmienić, kiedy ikona rozpoznawania odcisków palców ma być pokazywana, lub ustawić, by nie pokazywała się w ogóle.

## Usuwanie zarejestrowanych odcisków palców

Istnieje możliwość usunięcia zarejestrowanych odcisków palców.

- 1 Na ekranie Ustawienia dotknij **Bezpieczeństwo i prywatność** → **Ekran blokady i biometria**.
- 2 Odblokuj ekran, używając ustawionej wcześniej metody.
- 3 Dotknij **Odciski palców**, wybierz odcisk palca do usunięcia i dotknij **Usuń** → **Usuń**.

## Bezpieczne połączenie Wi-Fi

Bezpieczna sieć Wi-Fi jest usługą, która umożliwia zabezpieczenie połączenia sieciowego Wi-Fi. Umożliwia ona szyfrowanie danych przesyłanych przez sieć Wi-Fi oraz blokowanie aplikacji i witryn śledzących, tak aby umożliwić bezpieczne korzystanie z sieci Wi-Fi. Przykładowo w przypadku korzystania z niezabezpieczonej sieci Wi-Fi w miejscach publicznych, takich jak kawiarnie lub lotniska, automatycznie włączana jest usługa Bezpieczna sieć Wi-Fi, aby uniemożliwić przechwycenie danych logowania lub monitorowanie aktywności aplikacji i przeglądanych witryn.

Na ekranie Ustawienia dotknij **Bezpieczeństwo i prywatność** → **Więcej ustawień bezpieczeństwa** → **Bezpieczne połączenie Wi-Fi** i przestrzegaj instrukcji pojawiających się na ekranie w celu dokończenia konfiguracji. Po dotknięciu **Działanie ochronne** możesz sprawdzić historię zdarzeń ochrony sieci przez funkcję Bezpieczna sieć Wi-Fi. Wyświetlane są informacje, takie jak rodzaj podjętych działań i ich godzina.

Po włączeniu funkcji Bezpieczna sieć Wi-Fi na pasku stanu wyświetlana będzie ikona VPN (🔒).



- Użycie tej funkcji może spowodować obniżenie prędkości sieci Wi-Fi.
- Funkcja może nie być dostępna w zależności od sieci Wi-Fi, operatora lub modelu urządzenia.

## Wybór aplikacji chronionych za pomocą usługi Bezpieczna sieć Wi-Fi

Wybierz aplikacje, które mają być chronione za pomocą usługi Bezpieczna sieć Wi-Fi, aby umożliwić ochronę danych, takich jak hasła lub aktywność aplikacji, przed nieupoważnionym dostępem.

Na ekranie Ustawienia dotknij **Bezpieczeństwo i prywatność** → **Więcej ustawień bezpieczeństwa** → **Bezpieczne połączenie Wi-Fi** → ikona Więcej opcji (☰) → **Ustawienia** → **Chronione aplikacje** i dotknij przełączników obok aplikacji, które mają być chronione za pomocą usługi Bezpieczna sieć Wi-Fi.

 Niektóre aplikacje mogą nie obsługiwać tej funkcji.

## Kupowanie planu ochrony

Możliwe jest korzystanie z comiesięcznego bezpłatnego planu ochrony sieci Wi-Fi. Można też wykupić płatne plany ochrony, aby zapewnić nieograniczoną ochronę sieci przez ograniczony czas.

1 Na ekranie Ustawienia dotknij **Bezpieczeństwo i prywatność** → **Więcej ustawień bezpieczeństwa** → **Bezpieczne połączenie Wi-Fi**.

2 Dotknij informacje o planie ochrony → **Uaktualnij** i wybierz żądany plan.

 W przypadku niektórych planów ochrony można przenieść plan ochrony na inne urządzenie zalogowane na koncie Samsung.

3 Postępuj zgodnie z instrukcjami wyświetlanymi na ekranie, aby zakończyć proces zakupu.



## Mój sejf

Mój sejf chroni prywatne treści i aplikacje użytkownika, takie jak zdjęcia i kontakty, przed dostępem osób postronnych. Treści i aplikacje prywatne są chronione nawet po odblokowaniu urządzenia.

 Mój sejf jest osobnym, chronionym obszarem przechowywania danych. Danych znajdujących się w folderze Mój sejf nie można przenosić na inne urządzenia za pośrednictwem niezatwierdzonych metod udostępniania, takich jak USB lub Wi-Fi Direct. Próba dostosowania systemu operacyjnego lub zmodyfikowania oprogramowania spowoduje automatyczne zablokowanie Mojego sejfu i uniemożliwienie dostępu do niego. Przed zapisaniem danych w Moim sejfie pamiętaj o wykonaniu kopii zapasowej w innej bezpiecznej lokalizacji.

## Ustawianie funkcji Mój sejf

- 1 Otwórz **Ustawienia** i dotknij **Bezpieczeństwo i prywatność** → **Więcej ustawień bezpieczeństwa** → **Mój sejf**.
- 2 Postępuj zgodnie z instrukcjami wyświetlanymi na ekranie, aby zakończyć proces konfiguracji. Kiedy pojawi się okno z pytaniem, czy chcesz zresetować rodzaj blokady Mojego sejfu przy pomocy konta Samsung, dotknij **Zezwalanie**. Jeśli nie pamiętasz rodzaju blokady, możesz zresetować go przy użyciu swojego konta Samsung. Jeśli nie włączysz tej funkcji, nie możesz zresetować rodzaju blokady, kiedy go zapomnisz.  
Po ukończeniu konfiguracji zostanie wyświetlony ekran Mój sejf, a ikona aplikacji Mój sejf () zostanie dodana do ekranu aplikacji.

-  • Gdy aplikacja **Mój sejf** jest zablokowana, musisz odblokować aplikację przy użyciu ustawionej metody odblokowania.
- Aby zmienić nazwę lub ikonę Mój Sejf, dotknij ikony Więcej opcji () → **Dostosuj**.

## Ustawianie warunków blokady automatycznej funkcji Mój sejf

- 1 Otwórz aplikację **Mój sejf** i dotknij ikony Więcej opcji () → **Ustawienia** → **Automatycznie blokuj Mój sejf**.
- 2 Wybierz opcję blokady.

-  Aby ręcznie zablokować Mój Sejf, dotknij ikony Więcej opcji () → **Zablokuj i wyjdź**.

## Przenoszenie zawartości do Mojego sejfu

Do Mojego sejfu można przenosić taką zawartość, jak zdjęcia i wideo. Poniżej opisano przykładowe czynności podczas przenoszenia obrazu z pamięci domyślnej do Mojego sejfu.

- 1 Otwórz aplikację **Mój sejf** i dotknij ikony Więcej opcji () → **Dodaj pliki**.
- 2 Dotknij **Obrazy**, zaznacz obrazy do przeniesienia, a następnie dotknij **Gotowe**.
- 3 Dotknij **Przenieś**.  
Wybrane elementy zostaną usunięte z oryginalnego folderu i przeniesione do Mojego sejfu. Aby skopiować elementy, dotknij **Kopiuuj**.

-  Metody przenoszenia zawartości może się różnić w zależności od typu zawartości.

## Przenoszenie zawartości z Mojego sejfu

Treści z Mojego sejfu można przenieść do odpowiedniej aplikacji w pamięci domyślnej. Poniżej opisano przykładowe czynności podczas przenoszenia obrazu z Mojego sejfu do pamięci domyślnej.

- 1 Otwórz aplikację **Mój sejf** i dotknij **Galeria**.
- 2 Wybierz obraz, a następnie dotknij ikony Więcej opcji (☰) → **Przenieś z funkcji Mój sejf**.  
Wybrane elementy zostaną przeniesione do folderu **Galeria** w pamięci domyślnej.

## Dodawanie aplikacji

Do Mojego sejfu można dodać aplikację w celu używania jej.

- 1 Otwórz aplikację **Mój sejf** i dotknij ikony Dodaj aplikacje (+).
- 2 Zaznacz co najmniej jedną aplikację zainstalowaną w urządzeniu i dotknij **Dodaj**.

## Usuwanie aplikacji z Mojego sejfu

Dotknij aplikacji do usunięcia i przytrzymaj ją, a następnie dotknij **Odinstaluj**.

## Dodawanie kont

Ta funkcja umożliwia dodanie swojego konta Samsung, Google lub innego w celu synchronizacji z aplikacjami w Moim sejfie.

- 1 Otwórz aplikację **Mój sejf** i dotknij ikony Więcej opcji (☰) → **Ustawienia** → **Zarządzanie kontami** → **Dodaj konto**.
- 2 Wybierz usługę konta.
- 3 Postępuj zgodnie z instrukcjami wyświetlanymi na ekranie, aby zakończyć konfigurację konta.

## Ukrywanie Mojego sejfu

Możesz zaszyfrować Mój Sejf i ukryć skrót na ekranie aplikacji.

Otwórz panel szybkich ustawień i dotknij ikony Rozwiń (—) → **Mój sejf** (🔒) → **Ukryj**. Alternatywnie, otwórz aplikację **Mój sejf** i dotknij ikony Więcej opcji (☰) → **Ukryj Mój sejf** → **Ukryj Mój sejf**.

Jeśli chcesz ponownie wyświetlić i otworzyć Mój Sejf, otwórz panel szybkich ustawień, dotknij ikony Rozwiń (—) → **Mój sejf** (🔒), a następnie odblokuj Mój Sejf, używając wstępnie ustawionej metody blokowania Mojego Sejfu.

## Odinstalowywanie aplikacji Mój sejf

Aplikację Mój sejf można odinstalować wraz z całą jego zawartością i aplikacjami.

Otwórz aplikację **Mój sejf** i dotknij ikony Więcej opcji (☰) → **Ustawienia** → **Więcej ustawień** → **Odinstaluj**.

Aby utworzyć kopię zapasową dla zawartości przed odinstalowaniem aplikacji Mój sejf, zaznacz **Przenieś pliki multimedialne na zewnątrz Mojego sejfu** i dotknij **Odinstaluj**. Aby uzyskać dostęp do danych, dla których utworzono kopię zapasową z Mojego sejfu, otwórz aplikację **Moje pliki** i dotknij **Pamięć wewnętrzna** → **Download** → **Secure Folder**.



Kopia zapasowa notatek zapisanych w **Notatki Samsung** nie zostanie utworzona.

## Samsung Pass

Zweryfikuj swoją tożsamość za pomocą usługi Samsung Pass podczas korzystania z usług wymagających danych logowania lub danych osobowych.

### Rejestrowanie Samsung Pass

Na ekranie Ustawienia dotknij **Bezpieczeństwo i prywatność** → **Więcej ustawień bezpieczeństwa** → **Hasła, klucze dostępu i automatyczne wypełnianie** → **Samsung Pass**. Postępuj zgodnie z instrukcjami wyświetlanymi na ekranie, aby zakończyć proces konfiguracji.

### Zapisywanie informacji w usłudze Samsung Pass

Po zapisaniu danych logowania lub danych osobowych aplikacji lub witryn internetowych w usłudze Samsung Pass informacje te można wprowadzać automatycznie.



Można zapisać swoje dane ręcznie lub sprawdzić zapisane dane w Samsung Pass i zarządzać nimi.

### Zapisywanie danych logowania

Na stronie logowania witryny lub aplikacji wprowadź swój identyfikator i hasło, a następnie dotknij przycisku logowania witryny. Po wyświetleniu wyskakującego okna z pytaniem o zapisanie danych logowania, dotknij **Zapisz**.

### Zapisywanie danych osobowych

Na ekranie głównym usługi Samsung Pass wybierz opcję w sekcji **Informacje prywatne**, wprowadź informacje, a następnie dotknij **Zapisz**.

## Automatyczne wprowadzanie danych

Dane logowania lub dane osobowe, takie jak adres lub informacje o karcie płatniczej, zapisane w usłudze Samsung Pass można wprowadzać automatycznie.



- Ta funkcja może być niedostępna w niektórych aplikacjach lub na niektórych witrynach.
- Funkcja automatycznego wypełniania w witrynie internetowej jest dostępna tylko w przypadku witryn internetowych, do których dostęp uzyskano za pośrednictwem aplikacji **Samsung Internet**.

## Logowanie z użyciem kluczy kryptograficznych

W aplikacjach lub witrynach obsługujących logowanie za pomocą klucza dostępu można zalogować się za pomocą klucza dostępu zapisanego w usłudze Samsung Pass zamiast danych logowania.

- 1 W aplikacji lub na stronie internetowej, z której korzystasz, utwórz klucz kryptograficzny.  
Sposób jego tworzenia może się różnić zależnie od aplikacji i strony internetowej.
- 2 Po wyświetleniu wyskakującego okna z pytaniem o zapisanie klucza dostępu wybierz Samsung Pass i postępuj zgodnie z instrukcjami wyświetlanymi na ekranie, aby zapisać klucz dostępu.  
Teraz możesz się zalogować kluczem dostępu zapisanym w Samsung Pass.

## Lokalizacja

Zmień ustawienia uprawnień związanych z informacjami o lokalizacji.

Na ekranie Ustawienia dotknij **Lokalizacja**.

- **Uprawnienia aplikacji:** sprawdzanie listy aplikacji, które mają uprawnienia dostępu do lokalizacji urządzenia i edytowanie ustawień uprawnień.
- **Usługi lokalizacji:** urządzenie może korzystać z sieci Wi-Fi lub funkcji Bluetooth w celu poprawy dokładności informacji o lokalizacji, nawet wtedy, gdy te funkcje są wyłączone. Można też sprawdzić usługi lokalizacji używane przez urządzenie.
- **Niedawny dostęp:** sprawdzanie aplikacji, które ostatnio żądały informacji o bieżącej lokalizacji.

## Bezpieczeństwo i syt. awaryjne

Zarządzaj swoimi informacjami medycznymi i kontaktami alarmowymi. Możesz też zmienić ustawienia funkcji alarmowych, takich jak bezprzewodowe powiadomienia alarmowe.

Na ekranie Ustawienia dotknij **Bezpieczeństwo i syt. awaryjne**.

- **Informacje medyczne:** wprowadź swoje informacje medyczne.
- **Kontakty alarmowe:** wprowadź swoje kontakty alarmowe.
- **Alarm SOS:** wykonanie połączenia alarmowego na zaprogramowany numer po kilkukrotnym naciśnięciu przycisku bocznego zgodnie z ustawieniami na ekranie Ustawienia tej funkcji.
- **Udostępnianie awaryjne:** wysyłanie do kontaktów alarmowych przez pewien okres informacji, takich jak lokalizacja lub powiadomienie o niskim poziomie baterii urządzenia.
- **Wyciszaj powiadomienia podczas jazdy:** uruchomienie funkcji Nie przeszkadzać automatycznie podczas prowadzenia pojazdu.
- **Usługa lokalizacji dla połączeń alarmowych:** włączenie funkcji usługi lokalizacji w sytuacji awaryjnej (ELS).
- **Bezprzewodowe alarmy awaryjne:** zmień ustawienia bezprzewodowych powiadomień alarmowych.
- **Ostrzeżenia o trzęsieniu ziemi:** uruchomienie funkcji ostrzeżeń o trzęsieniu ziemi.
- **Ostrzeżenia o nieznanym urządzeniu śledzącym:** otrzymywanie powiadomienia, jeśli w trakcie podróży zostanie wykryte nieznanne śledzenie.



Niektóre funkcje mogą nie być dostępne w zależności od regionu lub modelu.

# Konta i kopia zapasowa

## Opcje

Synchronizuj dane urządzenia, twórz ich kopię bezpieczeństwa lub przywróć je przy użyciu Samsung Cloud. Możesz także zalogować się na konta i zarządzać nimi (np. konto Samsung czy Google) lub przenosić dane z innych urządzeń, wykorzystując Smart Switch.

Na ekranie Ustawienia dotknij **Konta i kopia zapasowa**.

- **Zarządzanie kontami:** ta funkcja umożliwia dodanie swojego konta Samsung, Google lub innego w celu synchronizacji.
- **Samsung Cloud:** synchronizuj i wykonuj kopie zapasowe swoich danych i ustawień oraz przywracaj dane i ustawienia wcześniej obecne na urządzeniu, nawet bez użycia samego urządzenia. Więcej informacji można znaleźć w rozdziale [Samsung Cloud](#).
- **Dysk Google:** ta funkcja umożliwia ochronę informacji osobistych, danych aplikacji i ustawień na urządzeniu. Istnieje możliwość utworzenia kopii zapasowej poufnych danych. W celu wykonania kopii zapasowej danych musisz zalogować się na konto Google.
- **Smart Switch:** uruchom Smart Switch i przenieś dane ze swojego poprzedniego urządzenia. Więcej informacji można znaleźć w rozdziale [Przenoszenie danych z poprzednio używanego urządzenia \(Smart Switch\)](#).



Regularnie twórz kopie zapasowe swoich danych w bezpiecznej lokalizacji, na przykład w Samsung Cloud lub na komputerze, dzięki czemu będziesz w stanie odtworzyć dane w przypadku ich uszkodzenia lub utraty w wyniku niezamierzonego przywrócenia danych fabrycznych.

## Samsung Cloud

Możesz też wykonać kopie zapasowe danych w Samsung Cloud i przywrócić je później.

### Tworzenie kopii zapasowej danych

Istnieje możliwość wykonania danych zapasowych urządzenia w Samsung Cloud.

- 1 Na ekranie Ustawienia dotknij **Konta i kopia zapasowa** i dotknij **Tworzenie backupu danych w Samsung Cloud**.
- 2 Dotknij przelączników obok elementów, których kopię zapasową chcesz utworzyć, a następnie dotknij **Wykonaj kopię zapasową teraz**.

3 Dotknij **Gotowe**.



- Dla niektórych danych kopia zapasowa nie zostanie utworzona. Aby sprawdzić, dla jakich danych kopia zapasowa zostanie utworzona, na ekranie Ustawienia dotknij **Konta i kopia zapasowa** i dotknij **Tworzenie backupu danych w Samsung Cloud**.
- Aby sprawdzić dane kopii zapasowej innych urządzeń w usłudze Samsung Cloud, na ekranie Ustawienia dotknij **Konta i kopia zapasowa** → **Przywracanie danych**, a następnie wybierz żądane urządzenie.

## Przywracanie danych

Istnieje możliwość przywrócenia danych kopii zapasowej z Samsung Cloud na urządzeniu.

- 1 Na ekranie Ustawienia dotknij **Konta i kopia zapasowa**.
- 2 Dotknij **Przywracanie danych** i wybierz żądane urządzenie.
- 3 Zaznacz elementy do przywrócenia i dotknij **Przywróć**.

## Usługi Google

Ta aplikacja umożliwia konfigurację ustawień niektórych funkcji udostępnianych przez firmę Google.

Na ekranie Ustawienia dotknij **Usługi Google**.

# Zaawansowane funkcje

## Opcje

Włączanie opcji zaawansowanych i zmiana kontrolujących je ustawień.

Na ekranie Ustawienia dotknij **Zaawansowane funkcje**.

- **Bixby:** Bixby to interfejs użytkownika, który pomaga w wygodniejszy sposób korzystać z urządzenia. Więcej informacji można znaleźć w rozdziale [Bixby](#).
- **Labs:** stosowanie nowych funkcji urządzenia.
- **Rysik S Pen:** zmiana ustawień korzystania z rysika S Pen. Więcej informacji można znaleźć w rozdziale [Rysik S Pen \(Galaxy S26 Ultra\)](#).
- **Przycisk boczny:** wybór aplikacji lub funkcji do uruchamiania za pomocą przycisku bocznego. Więcej informacji można znaleźć w rozdziale [Konfigurowanie przycisku bocznego](#).
- **Budzenie głosowe:** wybierz, których asystentów AI uruchomić głosem.
- **Wiele okien:** ustawienie sposobu uruchamiania widoku Wiele okien. Można też skonfigurować ustawienia tego widoku. Więcej informacji można znaleźć w rozdziale [Wiele okien](#).
- **Ruchy i gesty:** włącz lub wyłącz funkcje ruchu lub gestów. Więcej informacji można znaleźć w rozdziale [Ruchy i gesty](#).
- **Tryb obsługi jedną ręką:** dla wygody użytkownika można uaktywnić tryb obsługi urządzenia jedną ręką.
- **Zrzuty ekranu i nagrania ekranu:** zmiana ustawień zrzutów ekranu i rejestratora ekranu.
- **Efekty wideo:** ustawienie korzystania z różnych efektów, takich jak zmiana tła podczas korzystania z aparatu w niektórych aplikacjach. Więcej informacji można znaleźć w rozdziale [Efekty wideo](#).  
 Ta funkcja dostępna jest tylko w niektórych aplikacjach.
- **Jasność wideo:** zwiększenie jasności ekranu oraz dopasowanie barwy i nasycenia obrazu podczas odtwarzania filmów.  
 Ta funkcja może być niedostępna w niektórych aplikacjach.
- **Super HDR:** ustawienie umożliwiające dostosowanie wyświetlacza do wyświetlania pełnego zakresu barw i kontrastu na zdjęciach wykonanych urządzeniami Galaxy.

- **Ustawienia aplikacji Game Booster:** konfiguracja ustawień wspomagania gier.
- **Awatar Galaxy:** twórz dowolne ikony emoji i baw się nimi, używając różnych funkcji. Więcej informacji można znaleźć w rozdziale [Awatar Galaxy](#).
- **Podwójny komunikator:** instalowanie drugiej aplikacji i używanie dwóch osobnych kont w tej samej aplikacji komunikatora. Więcej informacji można znaleźć w rozdziale [Podwójny komunikator](#).



Niektóre funkcje mogą nie być dostępne w zależności od modelu lub operatora.

## Ruchy i gesty

Włącz lub wyłącz funkcje ruchu lub gestów.

Na ekranie Ustawienia dotknij **Zaawansowane funkcje** → **Ruchy i gesty**.

- **Podnieś, aby wybudzić:** ustawienie urządzenia, aby po podniesieniu go przez użytkownika włączało ekran.
- **Dotknij 2x, aby włączyć:** ustawienie urządzenia, aby włączało ekran po dwukrotnym dotknięciu go w dowolnym miejscu, kiedy jest wyłączony.
- **Dotknij 2x, aby wyłączyć ekran:** ustawienie urządzenia, aby wyłączyć ekran przez dwukrotne dotknięcie pustego obszaru na ekranie startowym lub zablokowanym ekranie.
- **Alert po podniesieniu telefonu:** ustawienie mechanizmu wibracyjnego po podniesieniu urządzenia w przypadku powiadomień, takich jak nieodebrane połączenia.



Ta funkcja może nie działać, jeśli ekran jest włączony lub urządzenie nie znajduje się na płaskiej powierzchni.





- **Wyciszanie gestami:** włączenie wyciszania pewnych dźwięków ruchami dłoni lub gestami.
- **Przeciągnij dłonią, aby przechwycić:** ustawianie rejestrowania zrzutu ekranu po przeciągnięciu dłonią po ekranie w lewo lub w prawo. Zapisane zrzuty możesz sprawdzić w sekcji **Galeria**. W niektórych aplikacjach i funkcjach nie można zapisać zrzutu ekranu.



Nadmierne potrząsanie urządzeniem lub uderzanie w nie może sprawić, że w niektórych funkcjach wykorzystujących czujniki pojawią się niezamierzone treści.

## Efekty wideo

Możesz korzystać z różnych funkcji, takich jak zmiana tła podczas korzystania z aparatu w niektórych aplikacjach. Podczas korzystania z aparatu w aplikacjach obsługujących tę funkcję otwórz panel szybkich ustawień i dotknij **Efekty wideo**.

- : resetowanie ustawień.
  - : wybór lub dodawanie kolorów lub obrazów tła do wykorzystania.
  - **Tło**: zmiana lub rozmycie tła.
  - **Twarz**: nakładanie efektów upiększających na twarz.
  - **Ton koloru**: dostosowanie tonacji kolorów i jasności ekranu.
  - **Automatyczne ramki**: włączanie lub wyłączenie funkcji automatycznego kadrowania. Po włączeniu tej funkcji urządzenie będzie automatycznie zmieniać kąt filmowania i przybliżać przez rozpoznawanie i śledzenie osób.
  - **Reakcje**: włączanie lub wyłączenie funkcji reakcji. Aby uzyskać więcej informacji na temat korzystania z funkcji reakcji, dotknij ikony Porady ().
  - **Pokaż tylko mnie**: pokaż tylko swoją twarz, ukrywając twarze innych osób. Przy pierwszym użyciu tej funkcji konieczne będzie zarejestrowanie twarzy. Dotknij **Rejestruj** i zarejestruj swoją twarz.
  - **Więcej światła**: spraw, aby ludzie wyglądali jaśniej i wyraźniej nawet w ciemnym otoczeniu.
-  • Niektóre funkcje mogą nie być dostępne w zależności od modelu.
- Niektóre funkcje są dostępne tylko podczas posługiwania się przednim aparatem.

## Awatar Galaxy

Twórz dowolne awatary i baw się nimi, używając różnych funkcji.

Na ekranie Ustawienia dotknij **Zaawansowane funkcje** → **Awatar Galaxy**. Jeśli do ekranu aplikacji dodano ikonę aplikacji, otwórz aplikację **Awatar Galaxy**.

### Tworzenie Awatara Galaxy

Uruchom Awatar Galaxy, dotknij ikony Utwórz () , a następnie postępuj zgodnie z instrukcjami wyświetlanymi na ekranie, aby utworzyć awatar.

## Korzystanie z naklejek Awatara Galaxy

Gdy utworzysz awatary, automatycznie utworzone zostaną także naklejki z wyrazem twarzy i czynnościami pokazywanymi przez awatar. Możesz wykorzystać swoje naklejki awatarów podczas wysyłania wiadomości lub w serwisie społecznościowym.

Uruchom Awatar Galaxy i dotknij **Naklejki awatarów**. Aby utworzyć własne naklejki, dotknij ikony Utwórz własne naklejki (+) u góry listy naklejek.

## Korzystanie z aparatu Awataru Galaxy

Twórz zabawne zdjęcia lub filmy przy użyciu awatarów z wykorzystaniem różnych trybów robienia zdjęć i nagrywania filmów.

Uruchom Awatar Galaxy i dotknij **Aparat awatara**. Wybierz awatar i tryb, którego chcesz użyć, a następnie zrób zdjęcie lub nagraj film.

## Podwójny komunikator

Można zainstalować drugą aplikację i używać dwóch osobnych kont w tej samej aplikacji komunikatora.

- 1 Na ekranie Ustawienia dotknij **Zaawansowane funkcje** → **Podwójny komunikator**.  
Zostaną wyświetlone obsługiwane aplikacje.
  - 2 Dotknij przelotnika aplikacji, aby zainstalować drugą aplikację.  
Druga aplikacja zostanie zainstalowana. Ikona drugiej aplikacji będzie wyświetlana z ikoną Druga aplikacja (🗨️).
- Funkcja Podwójny komunikator jest dostępna tylko w przypadku wybranych aplikacji.
  - Niektóre funkcje aplikacji mogą być ograniczone w przypadku drugiej aplikacji.

## Odstalowywanie drugiej aplikacji

- 1 Na ekranie Ustawienia dotknij **Zaawansowane funkcje** → **Podwójny komunikator**.
  - 2 Dotknij przelotnika aplikacji, która ma być odinstalowana, i dotknij **Odstaluj**.  
Wszystkie dane powiązane z drugą aplikacją zostaną usunięte.
- Odstalowanie pierwszej aplikacji spowoduje też usunięcie drugiej aplikacji.

## Cyfrowy dobrostan i kontrola rodzicielska

Możliwe jest sprawdzanie historii użycia urządzenia i funkcji, aby zapobiec zakłócaniu życia przez nadmierne korzystanie z urządzenia. Można też skonfigurować funkcję kontroli rodzicielskiej na urządzeniach dzieci i zarządzać ich czasem korzystania z urządzenia.

Na ekranie Ustawienia dotknij **Cyfrowy dobrostan i kontrola rodzicielska**.

- **Czasomierze aplikacji:** skracanie czasu codziennego korzystania z każdej aplikacji przez ustawienie licznika. Kiedy limit zostanie osiągnięty, aplikacja zostanie wyłączona i nie można już z niej korzystać.
- **Cel wygaszenia ekranu:** ustawienie celów dotyczących codziennego czasu korzystania z urządzenia.
- **Monitorowanie jazdy:** włączanie monitora jazdy, aby monitorować ilość czasu korzystania z urządzenia podczas jazdy.
- **Monitor chodzenia:** włączanie monitora chodu, aby monitorować ilość czasu korzystania z urządzenia podczas chodu.
- **Monitor głośności:** włączenie monitora głośności umożliwiającego ochronę słuchu.
- **Ograniczenia treści:** ograniczenie stron internetowych, do których można uzyskać dostęp lub ustawienie ograniczeń wiekowych dla aplikacji i gier. Ta funkcja jest dostępna tylko w aplikacji **Samsung Internet** i **Galaxy Store**.
- **Kontrola rodzicielska:** zarządzanie czasem korzystania z urządzenia przez dzieci.

## Pielęgnacja urządzenia

Funkcja obsługi urządzenia zapewnia informacje o stanie baterii, pamięci masowej, pamięci RAM oraz bezpieczeństwie urządzenia. Możesz również zoptymalizować urządzenie.

Na ekranie Ustawienia dotknij **Pielęgnacja urządzenia**.

- **Optymalizuj teraz:** zamykanie aplikacji działających w tle lub zużywających nadmierną ilość baterii oraz skanowanie pod kątem uszkodzonych aplikacji lub złośliwego oprogramowania w celu optymalizacji urządzenia.
- **Bateria:** sprawdzanie stanu naładowania baterii i pozostałego czasu użytkowania urządzenia. W przypadku urządzeń z niskim poziomem naładowania baterii oszczędzaj jej energię poprzez włączenie funkcji oszczędzania baterii. Więcej informacji można znaleźć w rozdziale [Bateria](#).

- **Pamięć:** sprawdzanie statusu wykorzystanej i dostępnej pamięci oraz zwalnianie pamięci poprzez usuwanie niepotrzebnych plików, takich jak pliki w koszu, niewykorzystywane pliki oraz pliki zdublowane.
  -  Rzeczywista, dostępna pojemność pamięci wewnętrznej jest mniejsza niż podana wartość, ponieważ system operacyjny i domyślne aplikacje zajmują część tej pamięci. Dostępna pojemność może ulec zmianie po zaktualizowaniu urządzenia.
  - Dostępną pojemność pamięci wewnętrznej urządzenia można sprawdzić w sekcji Dane techniczne na stronie internetowej firmy Samsung.
- **RAM:** sprawdzanie zużycia RAM lub zwalnianie RAM poprzez zatrzymywanie aplikacji działających w tle, dotykając **Czyść teraz**.
- **Ochrona aplikacji:** skanowanie urządzenia pod kątem złośliwego oprogramowania i innych podejrzanych aktywności, aby zapewnić bezpieczeństwo.
- **Profil wydajności:** zmiana profilu wydajności stosownie do mocy obliczeniowej urządzenia, czasu pracy na baterii i wydajności układu chłodzenia.
- **Automatyczna optymalizacja:** wykonanie automatycznej optymalizacji przez zamknięcie aplikacji pracujących w tle lub zwolnienie pamięci RAM w celu przyspieszenia pracy urządzenia.  
Dotknij **Automatyczne restartowanie**, aby wyłączyć automatyczne ponowne uruchamianie urządzenia po wykryciu problemów z wydajnością lub po ustawionym czasie.
- **Aktualizacja oprogramowania:** oprogramowanie urządzenia można zaktualizować za pośrednictwem usługi firmware over-the-air (FOTA). Można również zaplanować aktualizacje oprogramowania.
- **Diagnostyka:** testowanie urządzenia przy pomocy Samsung Members.
- **Tryb konserwacji:** tryb konserwacji włącza się, aby móc chronić swoją prywatność, gdy inna osoba korzysta z urządzenia, np. po wysłaniu go do naprawy do serwisu.

## Aplikacje

Zarządzanie aplikacjami urządzenia i zmiana ich ustawień. Możesz sprawdzić informacje dotyczące wykorzystania aplikacji, zmienić ustawienia dotyczące ich powiadomień lub uprawnień, jak również odinstalować lub wyłączyć zbędne aplikacje.

Na ekranie Ustawienia dotknij **Aplikacje**.

## Zarządzanie ogólne

Dostosuj ustawienia systemowe urządzenia lub zresetuj urządzenie.

Na ekranie Ustawienia dotknij **Zarządzanie ogólne**.

- **Język:** wybór języków urządzenia. Więcej informacji można znaleźć w rozdziale [Dodawanie języków urządzenia](#).
- **Języki aplikacji:** wybór języka, w którym powinny być używane poszczególne aplikacje.
- **Pakiety językowe:** pobieranie pakietów językowych do wprowadzania głosowego, zamiany tekstu na mowę i tłumaczenia oraz zarządzanie nimi.
- **Data i godzina:** dostęp do ustawień i zmiana sposobu wyświetlania przez urządzenie daty i godziny.  
 Jeśli bateria zostanie całkowicie rozładowana, ustawienia godziny i daty są resetowane.
- **Ustawienia Klawiatury Samsung:** zmiana ustawień klawiatury Samsung.
- **Klawiatura:** wybór klawiatury, która ma być używana domyślnie, oraz zmiana ustawień klawiatury.
- **Klawiatura fizyczna:** zmiana ustawień klawiatury zewnętrznej.
- **Mysz:** zmiana ustawień zewnętrznej myszy.
- **Panel dotykowy:** zmiana ustawień panelu dotykowego.
- **Resetowanie:** zresetuj ustawienia urządzenia lub wykonaj reset danych fabrycznych.
- **Usługa niestandardowa:** usługa personalizowania na podstawie zainteresowań i sposobu korzystania z urządzenia.
- **Kontakt z nami:** możliwość zadania pytania lub sprawdzenia często zadawanych pytań.

## Dodawanie języków urządzenia

Istnieje możliwość dodania języków używanych na urządzeniu.

- 1 Na ekranie Ustawienia dotknij **Zarządzanie ogólne** → **Język** → **Dodaj język**.
- 2 Wybierz język do dodania.
- 3 Aby ustawić wybrany język jako domyślny, dotknij **Ustaw domyślny**. Aby zachować bieżące ustawienie języka, dotknij **Nie zmieniaj**.  
Wybrany język zostanie dodany do listy języków. W przypadku zmiany domyślnego języka wybrany język zostanie dodany na początek listy.

Aby zmienić domyślny język na inny z listy języków, wybierz żądany język i dotknij **Zastosuj**. Jeśli dana aplikacja nie obsługuje danego języka, zostanie użyty następny obsługiwany język z listy.

## Dostępność

Możesz skonfigurować wiele ustawień, aby zwiększyć dostępność urządzenia. Więcej informacji można znaleźć w rozdziale [Dostępność](#).

Na ekranie Ustawienia dotknij **Dostępność**.

## Aktualizacja oprogramowania

Oprogramowanie urządzenia można zaktualizować za pośrednictwem usługi firmware over-the-air (FOTA). Można również zmienić ustawienia automatycznego pobierania.

Na ekranie Ustawienia dotknij **Aktualizacja oprogramowania**. Dotknij **Sprawdź aktualizacje** i ręcznie sprawdź lub zainstaluj aktualizacje.

Aby zmienić ustawienia automatycznego pobierania, dotknij ikonę Więcej opcji (☰) → **Automatyczne pobieranie**.

 Jeśli zostaną wydana awaryjne aktualizacje oprogramowania mające na celu chronienie bezpieczeństwa urządzenia oraz zablokowanie zagrożeń bezpieczeństwa nowego typu, zostaną one zainstalowane automatycznie, bez zgody użytkownika.

## Informacje o aktualizacjach zabezpieczeń

Aktualizacje zabezpieczeń mają na celu poprawienie bezpieczeństwa urządzenia i chronienie Twoich danych osobistych. Aktualizacje zabezpieczeń dla Twojego modelu urządzenia znajdują się na stronie internetowej [security.samsungmobile.com](https://security.samsungmobile.com).



Ta strona internetowa działa tylko w wybranych językach.

## Telefon — informacje

Uzyskaj dostęp do informacji o urządzeniu.

Na ekranie Ustawienia dotknij **Telefon — informacje**.

Aby zmienić nazwę urządzenia, dotknij **Zmień nazwę**.

- **Informacje o stanie:** sprawdzanie różnych informacji o urządzeniu, takich jak status karty SIM, adres MAC sieci Wi-Fi oraz numer seryjny.
- **Informacje prawne:** dostęp do informacji prawnych związanych z urządzeniem, takich jak informacje dotyczące bezpieczeństwa oraz licencja typu Open Source.
- **Informacje o oprogramowaniu:** dostęp do informacji o oprogramowaniu urządzenia, takich jak wersja systemu operacyjnego i wersja oprogramowania wbudowanego.
- **Informacje o baterii:** sprawdzanie informacji o baterii.



Poniższe informacje dotyczące baterii możesz sprawdzić tutaj. Dostępne informacje mogą się różnić w zależności od regionu lub dostawcy usług lub modelu.

- Data produkcji baterii
- Data pierwszego użycia
- Liczba pełnych cykli ładowania/rozładowania (w oparciu o pojemność znamionową)
- Zmierzony stan sprawności

# Uwagi dotyczące użytkowania

## Środki ostrożności przy korzystaniu z urządzenia

Aby bezpiecznie i prawidłowo korzystać z tego urządzenia, należy uważnie przeczytać ten podręcznik.



- Przedstawione opisy bazują na ustawieniach domyślnych urządzenia.
- W zależności od regionu, operatora sieci, specyfikacji modelu lub oprogramowania urządzenia opisana w instrukcji zawartość może być inna od wyświetlanej na urządzeniu.
- Podczas korzystania z niektórych aplikacji lub funkcji urządzenie może wymagać połączenia z siecią Wi-Fi lub komórkową.
- Zawartość (zawartość wysokiej jakości) wymagająca znacznego wykorzystania procesora i pamięci RAM wpływa na całkowitą wydajność urządzenia. Aplikacje powiązane z tą zawartością mogą nie działać poprawnie w zależności od parametrów technicznych urządzenia i środowiska, w jakim uruchomiono aplikację.
- Firma Samsung nie ponosi odpowiedzialności za problemy z działaniem aplikacji dostarczonych przez firmy inne niż Samsung.
- Firma Samsung nie ponosi odpowiedzialności za problemy z wydajnością lub zgodnością, wynikające z edycji ustawień rejestru lub modyfikacji oprogramowania systemu operacyjnego. Próba dostosowania systemu operacyjnego może spowodować nieprawidłowe działanie urządzenia lub aplikacji.
- Oprogramowanie, źródła dźwięków, tapety, obrazy i inne pliki multimedialne są dostarczane z urządzeniem na podstawie umowy licencyjnej o ograniczonym użytkowaniu. Wyodrębnianie tych materiałów i wykorzystywanie ich do celów komercyjnych lub innych stanowi naruszenie praw autorskich. Użytkownicy ponoszą całkowitą odpowiedzialność za niezgodne z prawem korzystanie z multimediiów.
- Za usługi transmisji danych, takie jak przesyłanie wiadomości, przekazywanie i pobieranie danych, automatyczną synchronizację lub używanie usług lokalizacji, mogą być naliczane dodatkowe opłaty, zależnie od posiadanej taryfy. Duże ilości danych lepiej jest przysyłać za pomocą funkcji Wi-Fi.
- Domyślne aplikacje, które są dostarczane razem z urządzeniem, podlegają procesowi aktualizacji, ale ich wsparcie może zakończyć się bez wcześniejszego powiadomienia.
- Modyfikowanie systemu operacyjnego urządzenia lub instalowanie oprogramowania z nieoficjalnych źródeł może być przyczyną uszkodzenia urządzenia oraz uszkodzenia lub utraty danych. Te czynności są naruszeniem umowy licencyjnej firmy Samsung i powodują unieważnienie gwarancji.

- Obraz na ekranie jest wyraźny nawet przy silnym świetle słonecznym dzięki funkcji automatycznej regulacji zakresu kontrastu na podstawie warunków otoczenia. Z powodu charakterystyki tego produktu wyświetlanie nieruchomych obrazów przez długi czas może doprowadzić do wystąpienia powidoku (wypalenia ekranu) lub smużenia.
  - Zaleca się powstrzymanie od wyświetlania nieruchomych obrazów na części lub całości ekranu przez długi okres oraz wyłączenie ekranu, gdy urządzenie nie jest używane.
  - Możliwe jest skonfigurowanie automatycznego wyłączenia ekranu, gdy ekran nie jest używany. Otwórz **Ustawienia**, dotknij **Wyświetlacz** → **Wygaszenie ekranu**, a następnie wybierz okres, po którym urządzenie ma wyłączyć ekran.
  - Aby włączyć automatyczne dostosowywanie jasności ekranu na podstawie warunków otoczenia, otwórz **Ustawienia**, dotknij **Wyświetlacz**, a następnie dotknij przełącznika **Jasność adaptacyjna**, aby włączyć tę funkcję.
- W zależności od regionu lub modelu niektóre urządzenia wymagają homologacji Federalnej Komisji Łączności (FCC).

Jeśli urządzenie posiada homologację FCC, można sprawdzić jego identyfikator FCC. Aby uzyskać dostęp do identyfikatora FCC, otwórz **Ustawienia** i dotknij **Telefon — informacje** → **Informacje o stanie**. Jeśli urządzenie nie posiada identyfikatora FCC, oznacza to, że urządzenie nie zostało dopuszczone do sprzedaży w Stanach Zjednoczonych lub na ich terytorium i może być przywiezione do Stanów Zjednoczonych wyłącznie do użytku osobistego właściciela.
- Korzystanie z nadajników Ultra-Wideband (UWB) na pokładzie samolotów i statków jest zabronione. Po włączeniu trybu samolotowego funkcja UWB zostanie wyłączona. (Galaxy S26 Ultra, Galaxy S26+)

- Pasma obsługiwane przez urządzenie mogą się różnić w zależności od regionu lub operatora.
- Dostępność sieci 5G może różnić się w zależności od modelu, kraju, operatora sieci i otoczenia użytkownika.
- Urządzenie jest wyposażone w magnesy. Należy trzymać je z dala od kart kredytowych, implantów medycznych oraz innych urządzeń, których działanie może zostać zakłócone przez magnesy. W przypadku urządzeń medycznych należy zachować odległość od urządzenia większą niż 15 cm. W przypadku podejrzenia powstawania zakłóceń w pracy urządzenia medycznego należy zaprzestać korzystania z urządzenia i skonsultować się ze swoim lekarzem lub producentem urządzenia medycznego.
- Maksymalna dopuszczalna liczba znaków w wiadomości SMS zależy od operatora sieci. Jeżeli wiadomość przekroczy maksymalną liczbę znaków, urządzenie ją podzieli.
- Możesz wybrać rodzaj alfabetu dla nowych wiadomości SMS w Ustawieniach. Po wybraniu opcji Automatyczny, urządzenie zmieni kodowanie z alfabetu GSM na Unicode, jeśli zostanie wprowadzony znak Unicode. Użycie kodowania Unicode spowoduje zmniejszenie maksymalnej liczby znaków w wiadomości o około połowę.

## Ikony pomocnicze

-  **Ostrzeżenie:** sytuacje, które mogą spowodować zranienie użytkownika lub innych osób
-  **Przestroga:** sytuacje, które mogą spowodować uszkodzenie urządzenia lub innego sprzętu
-  **Uwaga:** wskazówki, uwagi i dodatkowe informacje

## Uwagi dotyczące zawartości opakowania i akcesoriów

Więcej informacji o zawartości opakowania można znaleźć w instrukcji obsługi.

- Elementy dostarczane wraz z urządzeniem i wszelkie dostępne akcesoria mogą się różnić w zależności od kraju lub operatora.
- Dostarczone akcesoria są przeznaczone tylko dla tego urządzenia i mogą być niezgodne z innymi urządzeniami.
- Wygląd urządzenia i jego specyfikacje mogą ulec zmianie bez uprzedniego powiadomienia.
- Dodatkowe akcesoria można nabyć u lokalnego dystrybutora firmy Samsung. Przed zakupieniem należy upewnić się, że są zgodne z urządzeniem.
- Zalecamy korzystanie z akcesoriów zatwierdzonych przez firmę Samsung. Korzystanie z niezatwierdzonych akcesoriów może spowodować problemy z wydajnością lub usterki, które mogą nie być objęte gwarancją.
- Dostępność akcesoriów może ulec zmianie i zależy wyłącznie od ich producentów. Więcej informacji na temat dostępnych akcesoriów można znaleźć w witrynie internetowej firmy Samsung.
- Z urządzeniem można stosować słuchawki (USB typu C) obsługujące wyjście cyfrowe. Jednak urządzenie może nie współpracować ze słuchawkami obsługującymi inne wyjście audio lub wytworzonymi przez innego producenta.
- Załączony kabel USB umożliwia ładowanie do 3A. Ładowarka nie znajduje się w zestawie. Aby uzyskać optymalną wydajność ładowania, zaleca się korzystanie z oficjalnej ładowarki Samsung o mocy 60 W i kabla kompatybilnego z urządzeniem, sprzedawanych oddzielnie. (Galaxy S26 Ultra)
- Załączony kabel USB umożliwia ładowanie do 3A. Ładowarka nie znajduje się w zestawie. Aby uzyskać optymalną wydajność ładowania, zaleca się korzystanie z oficjalnej ładowarki Samsung o mocy 45 W i kabla kompatybilnego z urządzeniem, sprzedawanych oddzielnie. (Galaxy S26+)
- Załączony kabel USB umożliwia ładowanie do 3A. Ładowarka nie znajduje się w zestawie. (Galaxy S26)
- Przez wzgląd na ochronę środowiska to opakowanie nie zawiera ładowarki. To urządzenie może być zasilane za pomocą większości zasilaczy USB i przewodu z wtyczką USB typu C.

## Utrzymanie wodo- i pyłoszczelności

Twoje urządzenie jest wodoszczelne i pyłoszczelne oraz spełnia następujące międzynarodowe normy.

- Certyfikat wodoszczelności IP68: zgodnie z wymogami normy IEC 60529 urządzenie zostało przetestowane w temp. 15–35°C, 86–106 kPa, 1,5 m w słodkiej wodzie przez 30 minut bez poruszania.

Aby utrzymać wodoszczelność i pyłoszczelność urządzenia, należy przestrzegać podanych wskazówek.

- Nie należy narażać urządzenia na działanie wody z basenu ani wody słonej.
- Jeśli urządzenie jest narażone na kontakt z brudną wodą lub innymi płynami, takimi jak woda z mydłem, olej, perfumy, krem do opalania, środek do czyszczenia rąk, produkty chemiczne, takie jak kosmetyki, lub płyny zawierające alkohol, należy wyczyścić urządzenie świeżą wodą, nie pod kranem, wytrzeć miękką i czystą szmatką, a następnie dokładnie wysuszyć przed użyciem, aby zachować wodoszczelność.
- Nie należy wystawiać urządzenia na działanie wody poruszającej się z dużą siłą. Nagłe zwiększenie ciśnienia wody może spowodować przekroczenie gwarantowanego poziomu wodoszczelności.
- W miejscach, takich jak sauna lub łaźnia parowa, wodoszczelność może zostać naruszona z powodu nagłych zmian temperatury.
- Jeśli urządzenie zostanie poddane zewnętrznemu uderzeniu lub zostanie uszkodzone, jego wodoszczelność może się zmniejszyć.

Jeśli urządzenie będzie miało kontakt z wodą lub zanieczyszczeniami, należy postępować zgodnie z poniższymi wskazówkami:

- Przetrzeć urządzenie miękką i czystą szmatką, dokładnie je osuszając.
- Jeśli mikrofon lub głośnik nie będą całkowicie suche, może wpłynąć to na dźwięk podczas rozmowy.
- Ekran i inne funkcje mogą nie działać prawidłowo, jeśli urządzenie jest używane w wodzie.
- Nie należy podłączać ładowarki ani żadnych akcesoriów, dopóki urządzenie nie będzie całkowicie suche. Urządzenie może ulec uszkodzeniu, jeśli do mokrego złącza wielofunkcyjnego zostaną podłączone akcesoria lub ładowarka.

Odporność używanego urządzenia Samsung Galaxy na wodę i kurz nie jest trwała. Może z czasem ulec zmniejszeniu z powodu typowego zużycia.

## Przypadki przegrzewania się urządzenia i rozwiązania tego problemu

### Nagrzewanie się urządzenia podczas ładowania baterii

Podczas ładowania urządzenie i ładowarka mogą się nagrzewać. W trakcie ładowania bezprzewodowego lub szybkiego ładowania urządzenie może być cieplejsze w dotyku. Nie wpływa to negatywnie na okres użytkowania urządzenia ani na wydajność i wchodzi w zakres normalnego użytkowania urządzenia. Jeżeli bateria nagrzeje się zbyt mocno, szybkość ładowania może się obniżyć lub ładowarka może przerwać ładowanie.

#### Kiedy urządzenie się nagrzeje, trzeba wykonać następujące czynności:

- Odłączyć ładowarkę od urządzenia i zamknąć wszystkie pracujące aplikacje. Poczekać, aż urządzenie ostygnie, a dopiero potem rozpocząć ładowanie.
- Jeśli dolna część urządzenia przegrzewa się, przyczyną może być uszkodzony kabel USB. Wymień kabel USB na nowy. Zalecamy używanie kabla USB zatwierdzonego przez firmę Samsung.
- Podczas korzystania z ładowarki bezprzewodowej nie należy umieszczać innych przedmiotów, takich jak metalowe obiekty, magnesy czy karty z paskiem magnetycznym, między urządzeniem a ładowarką bezprzewodową.



Funkcja ładowania bezprzewodowego lub szybkiego ładowania jest dostępna tylko w wybranych modelach.

### Kiedy urządzenie nagrzewa się podczas użytkowania

W przypadku korzystania z funkcji lub aplikacji zużywających dużo energii lub używania ich przez długi czas urządzenie może tymczasowo nagrzewać się z powodu większego zużycia energii baterii. Zamknąć wszystkie uruchomione aplikacje i nie używać urządzenia przez pewien czas.

Poniżej przedstawiono przykładowe sytuacje, w których urządzenie może się przegrzewać.

- Początkowa konfiguracja po zakupie lub przywracanie danych
- Pobieranie dużych plików

- Używanie aplikacji zużywających dużo energii lub korzystanie z aplikacji przez długi czas
  - Grame w wymagające gry przez długi czas
  - Rejestrowanie wideo przez długi czas
  - Strumieniowanie wideo przy ustawieniu maksymalnej jasności ekranu
  - Łączenie z telewizorem
- Korzystanie z wielozadaniowości systemu (korzystanie z wielu aplikacji pracujących w tle)
  - Używanie widoku Wiele okien
  - Aktualizowanie lub instalowanie aplikacji podczas nagrywania wideo
  - Pobieranie dużych plików podczas połączenia wideo
  - Nagrywanie wideo podczas korzystania z aplikacji do nawigacji
- Przesyłanie dużej ilości danych podczas synchronizacji z chmurą, wysyłania wiadomości e-mail lub synchronizacji z innymi kontami
- Korzystanie z aplikacji do nawigacji w samochodzie, kiedy urządzenie jest w miejscu nasłonecznionym
- Używanie funkcji routera Wi-Fi i tetheringu
- Używanie urządzenia w miejscu o słabym zasięgu sieci lub bez zasięgu
- Ładowanie baterii uszkodzonym kablem USB
- Uszkodzone złącze wielofunkcyjne urządzenia lub narażone na działanie ciał obcych, takich jak ciecze, pył, proszek metalowy i grafit z ołówka
- Korzystanie z roamingu

### **Kiedy urządzenie się nagrzej, trzeba wykonać następujące czynności:**

- Dbać o stałą aktualizację oprogramowania urządzenia.
- Konflikty między aplikacjami mogą powodować nagrzewanie się urządzenia. Ponownie uruchom urządzenie.
- Wyłączyć funkcje Wi-Fi, GPS i Bluetooth, jeżeli nie są używane.
- Zamknąć aplikacje o dużym zużyciu energii baterii lub pracujące w tle, kiedy nie są używane.
- Usunąć niepotrzebne pliki lub nieużywane aplikacje.
- Zmniejsz jasność ekranu.
- Jeśli urządzenie przegrzewa się lub jest ciepłe przez długi okres, nie używaj go przez jakiś czas. Jeśli urządzenie nadal się przegrzewa, skontaktuj się z centrum serwisowym firmy Samsung lub autoryzowanym centrum serwisowym.

## Środki ostrożności dotyczące przegrzewania urządzenia

Zaprzestań korzystania z urządzenia, jeśli poczujesz dyskomfort z powodu jego przegrzania.

W przypadku przegrzania funkcjonalność urządzenia może ulec ograniczeniu lub urządzenie może się wyłączyć w celu ostygnięcia. Ta funkcja dostępna jest tylko w wybranych modelach.

- Jeśli urządzenie się przegrzewa, jasność ekranu, częstotliwość odświeżania ekranu i szybkość działania zostaną ograniczone, aby obniżyć temperaturę urządzenia. Nawet jeśli pojawi się ikona wskaźnika ładowania baterii, ładowanie może przebiegać powoli. Gdy ładowanie zostanie przerwane z powodu wzrostu temperatury urządzenia, ikona wskaźnika baterii będzie migać.
- Jeśli urządzenie osiągnie określoną temperaturę, pojawi się komunikat ostrzegawczy, aby zapobiec awarii urządzenia, podrażnieniu i uszkodzeniu skóry oraz wyciekowi baterii. Uruchomione aplikacje zostaną zamknięte i zostaną ograniczone inne funkcje. Do momentu ostygnięcia urządzenia będzie można nawiązywać wyłącznie połączenia alarmowe.
- Jeśli po dalszym wzroście temperatury urządzenia pojawi się drugi komunikat, urządzenie się wyłączy. Nie korzystaj z urządzenia, dopóki jego temperatura nie spadnie do poziomu mieszczącego się w zakresie temperatury roboczej. Jeśli drugi komunikat pojawi się podczas połączenia awaryjnego, nie zostanie ono rozłączone poprzez wymuszone zakończenie.



### **Zalecany zakres temperatury roboczej**

Zalecana temperatura pracy urządzenia wynosi od 0°C do 35°C. Korzystanie z urządzenia poza zalecanym zakresem temperatury może spowodować uszkodzenie urządzenia lub ograniczyć żywotność baterii.

## Środki ostrożności dotyczące środowiska pracy

Urządzenie może się nagrzewać z powodu warunków środowiska pracy. Należy zachować ostrożność, by nie doprowadzić do skrócenia żywotności baterii ani do uszkodzenia lub zapalenia się urządzenia.

- Nie przechowywać urządzenia w bardzo gorących lub bardzo zimnych miejscach.
- Nie narażać urządzenia na długotrwałe nastonecznienie.
- Nie należy używać ani trzymać urządzenia przez długi czas w miejscach bardzo rozgrzanych, jak samochód w porze letniej.
- Nie umieszczać urządzenia w miejscach, w których może dojść do przegrzania, np. elektryczna mata grzejna.
- Nie wolno przechowywać urządzenia w pobliżu grzejników, kuchenek mikrofalowych, gorących urządzeń kuchennych ani pojemników pod wysokim ciśnieniem.
- Nie używać kabla z łuszczącą się lub uszkodzoną warstwą zewnętrzną, oraz nie używać uszkodzonych czy źle działających ładowarek lub baterii.

## Jak znaleźć informacje o zużyciu energii w trybie gotowości dla tego produktu

- Wejdź na stronę [www.samsung.com/global/ecodesign\\_energy](http://www.samsung.com/global/ecodesign_energy).
- Wyszukiwanie przy użyciu numeru modelu produktu.



Ta funkcja może nie być dostępna w zależności od regionu, modelu lub operatora.

# Załącznik

## Dostępność

### Informacje o dostępności

Istnieje możliwość zwiększenia dostępności dzięki funkcjom ułatwiającym korzystanie z urządzenia użytkownikom z upośledzonym słuchem, wzrokiem lub ograniczoną zręcznością.

Otwórz **Ustawienia** i dotknij **Dostępność**. Aby sprawdzić rekomendowane funkcje i funkcje dostępności, z których korzystasz, dotknij **Polecane dla Ciebie**. Aby wyłączyć używane funkcje, dotknij **Wyłącz**.

### Ułatwienia dostępu – wzrok

#### Tryb wyświetlacza

Zmiana trybu wyświetlacza.

Otwórz **Ustawienia**, dotknij **Dostępność** → **Ułatwienia dostępu – wzrok**, a następnie wybierz żądany tryb w sekcji **Tryb wyświetlacza**.

#### Używanie motywu o wysokim kontraście

Użyj przejrzystego motywu, który umożliwia wyświetlanie jasnych treści na ciemnym tle.

Otwórz **Ustawienia** i dotknij **Dostępność** → **Ułatwienia dostępu – wzrok** → **Motyw o dużym kontraście**.

Następnie wybierz żądany motyw, dotknij przełącznika, aby go włączyć, a następnie dotknij **Pobierz** → **Zastosuj**.

#### Używanie czcionki o wysokim kontraście

Istnieje możliwość dostosowania koloru i obrysu czcionek w celu zwiększenia kontrastu pomiędzy tekstem i tłem.

Otwórz **Ustawienia** i dotknij **Dostępność** → **Ułatwienia dostępu – wzrok**, a następnie dotknij przełącznika **Duży kontrast czcionek**, aby włączyć tę funkcję.

## Używanie klawiatury o wysokim kontraście

Istnieje możliwość dostosowania koloru klawiatury Samsung w celu zwiększenia kontrastu pomiędzy tekstem a tłem.

Otwórz **Ustawienia** i dotknij **Dostępność** → **Ułatwienia dostępu – wzrok**, a następnie dotknij przełącznika **Duży kontrast klawiatury**, aby włączyć tę funkcję.

## Wyświetlanie kształtów przycisków

Istnieje możliwość wyświetlania kształtów przycisków z ramką, dzięki czemu będą one się bardziej wyróżniać.

Otwórz **Ustawienia**, dotknij **Dostępność** → **Ułatwienia dostępu – wzrok**, a następnie dotknij przełącznika **Podświetlenie przycisków**, aby włączyć tę funkcję.

## Wyraźniejsze obrysy

Wyświetlanie przedmiotów na obrazach i filmach wyraźniej, z mocnymi obrysami.

Otwórz **Ustawienia**, dotknij **Dostępność** → **Ułatwienia dostępu – wzrok** → **Kontur Relumino**, a następnie dotknij przełącznika, aby włączyć tę funkcję.

Aby dostosować grubość obrysów, przeciągnij pasek dostosowania w **Grubość konturu**.

## Odwracanie kolorów wyświetlania

Ta funkcja służy do poprawienia czytelności ekranu i ułatwienia użytkownikom odczytania tekstu z ekranu.

Otwórz **Ustawienia**, dotknij **Dostępność** → **Ułatwienia dostępu – wzrok**, a następnie dotknij przełącznika **Odwrócone kolory**, aby włączyć tę funkcję.

## Korekcja kolorów

Dostosuj sposób wyświetlania kolorów na ekranie, jeśli masz problemy z ich rozróżnianiem. Kolory na urządzeniu zmieniane są na łatwiej rozpoznawalne.

Otwórz **Ustawienia**, dotknij **Dostępność** → **Ułatwienia dostępu – wzrok** → **Korekcja kolorów**, a następnie dotknij przełącznika, aby włączyć tę funkcję. Wybierz opcję.

## Filtr koloru

Możesz dopasować kolory ekranu, jeśli masz trudności z czytaniem tekstu.

Otwórz **Ustawienia**, dotknij **Dostępność** → **Ułatwienia dostępu – wzrok** → **Filtr koloru**, a następnie dotknij przełącznika, aby włączyć tę funkcję. Wybierz żądany kolor.

Aby dostosować poziom przezroczystości, przeciągnij pasek dostosowania **Nieprzezroczystość**.

## Zmniejszanie liczby efektów animowanych na ekranie

Można ograniczyć liczbę efektów animowanych na ekranie, jeżeli użytkownik jest wrażliwy na animacje lub ruchy ekranu.

Otwórz **Ustawienia**, dotknij **Dostępność** → **Ułatwienia dostępu – wzrok**, a następnie dotknij przełącznika **Ogranicz animacje**, aby włączyć tę funkcję.

## Zmniejszanie efektu przejrzystości i rozmycia

Zmniejsz efekt przejrzystości i rozmycia, aby zawartość ekranu była lepiej widoczna.

Otwórz **Ustawienia**, dotknij **Dostępność** → **Ułatwienia dostępu – wzrok**, a następnie dotknij przełącznika **Zmniejsz przezroc. i rozmycie**, aby go włączyć.

## Przyciemnianie ekranu

Przyciemnij ekran poniżej ustawienia minimalnej jasności, aby poprawić doświadczenia podczas przeglądania.

Otwórz **Ustawienia** i dotknij **Dostępność** → **Ułatwienia dostępu – wzrok**, a następnie dotknij przełącznika **Bardzo ciemno**, aby włączyć tę funkcję.

## Przyciemnianie efektów stroboskopowych

Zmniejsz intensywność efektów stroboskopowych podczas odtwarzania filmów.

Otwórz **Ustawienia**, dotknij **Dostępność** → **Ułatwienia dostępu – wzrok**, a następnie dotknij przełącznika **Słabe strobowanie**, aby włączyć tę funkcję.

## Powiększanie ekranu

Powiększaj ekran i przybliżaj określony obszar.

Otwórz **Ustawienia**, dotknij **Dostępność** → **Ułatwienia dostępu – wzrok** → **Powiększanie** → **Skrót aplikacji Powiększanie**, a następnie dotknij przełącznika, aby włączyć tę funkcję. Następnie zaznacz działania do stosowania, aby rozpocząć bezpośrednie korzystanie z tej funkcji.

- **Naciśnij przycisk dostępności:** powiększ obraz, dotykając ikony Powiększenie (.
- **Naciśnij przycisk boczny i zwiększania głośności:** powiększanie przez jednoczesne naciśnięcie przycisku bocznego i zwiększania głośności.

- **Nac. i przytr. przez 3 s przyc. zwiększ. i zmn. głośn.:** powiększanie przez jednoczesne naciśnięcie przycisku zwiększania i zmniejszania głośności przez trzy sekundy.
- **3 dotknięcia ekranu:** powiększanie przez trzykrotne dotknięcie ekranu.

Możesz powiększyć dowolny element ekranu, używając okna powiększania. Aby przesunąć powiększenie, przeciągnij krawędź ramki powiększania.

Aby przewijać ekran, przeciągnij dwoma palcami po powiększonym ekranie.

Aby dostosować poziom powiększenia, zsuń dwa palce na powiększonym ekranie lub rozsuń je.



- W przypadku powiększenia całego ekranu nie można powiększyć klawiatury i paska nawigacji na ekranie. Jeśli chcesz powiększyć także klawiaturę i pasek nawigacji, otwórz **Ustawienia**, dotknij **Dostępność** → **Ułatwienia dostępu – wzrok** → **Powiększanie**, a następnie dotknij przełącznika **Powiększ klawiat. podczas pis.**, aby go włączyć.
- Gdy ta funkcja jest włączona, działanie niektórych aplikacji może być zakłócone.

## Korzystanie z lupy

Aparatu można używać jako lupy do powiększania przedmiotów.

Otwórz **Ustawienia**, dotknij **Dostępność** → **Ułatwienia dostępu – wzrok** → **Lupa** → **Skrót aplikacji Lupa**, a następnie dotknij przełącznika, aby włączyć tę funkcję. Następnie zaznacz działania do stosowania, aby rozpocząć bezpośrednio korzystanie z tej funkcji. Po wykonaniu czynności aparat będzie działać jak lupa powiększająca.

## Zmiana grubości kursora

Otwórz **Ustawienia** i dotknij **Dostępność** → **Ułatwienia dostępu – wzrok** → **Grubość kursora**.

## Zmiana rozmiaru i koloru wskaźnika

Istnieje możliwość powiększenia wskaźnika w przypadku używania zewnętrznej myszy lub panelu dotykowego. Można również zmienić kolor wskaźnika.

Otwórz **Ustawienia** i dotknij **Dostępność** → **Ułatwienia dostępu – wzrok** → **Rozmiar i kolor wskaźnika**.

## Zmiana czcionki

Można zmieniać rozmiar i styl czcionki.

Otwórz **Ustawienia**, a następnie dotknij **Dostępność** → **Ułatwienia dostępu – wzrok** → **Rozmiar i styl czcionki**.

## Zmiana powiększenia ekranu

Możliwe jest powiększanie lub pomniejszanie elementów na ekranie.

Otwórz **Ustawienia**, a następnie dotknij **Dostępność** → **Ułatwienia dostępu – wzrok** → **Powiększenie ekranu**.

## Mów.tekstu wprowadz. z klawiat.

Ustawienie pozwalające na głośne wypowiedanie słów, które są wprowadzone za pomocą klawiatury.

Otwórz **Ustawienia**, dotknij **Dostępność** → **Ułatwienia dostępu – wzrok** → **Mów.tekstu wprowadz. z klawiat.**, dotknij przełącznika, aby włączyć tę funkcję i wybierz daną opcję.

## Korzystanie z deskrypcji audio

Na urządzeniu można włączyć odtwarzanie audiodeskrypcji podczas odtwarzania filmu zawierającego takie deskrypcje.

Otwórz **Ustawienia**, dotknij **Dostępność** → **Ułatwienia dostępu – wzrok**, a następnie dotknij przełącznika **Opis audio**, aby włączyć tę funkcję.

## Dodawanie nagrań głosowych do etykiet głosowych

Etykiet głosowych można używać w celu rozróżniania obiektów o podobnych kształtach poprzez przytwierdzenie do nich różnych etykiet. Możesz przygotować nagranie głosowe i przypisać je do etykiety głosowej NFC. Nagranie głosowe zostanie odtworzone po umieszczeniu urządzenia obok tej etykiety.



Przed użyciem tej funkcji włącz funkcję NFC.

- 1 Otwórz **Ustawienia**, a następnie dotknij **Dostępność** → **Ułatwienia dostępu – wzrok** → **Etykieta głosowa**.  
Otworzy się dyktafon.
- 2 Dotknij ikony Nagrywaj () , aby rozpocząć nagrywanie. Powiedz coś do mikrofonu.
- 3 Po zakończeniu nagrywania dotknij **Gotowe**, aby zakończyć.
- 4 Przytrzymaj tylną część urządzenia nad etykietą głosową.  
Informacje w notatce głosowej zostaną zapisane w etykiecie głosowej.

## TalkBack (podpowiedzi głosowe)

### Włączanie lub wyłączenie TalkBack

Po włączeniu TalkBack urządzenie rozpocznie powiadomienia głosowe. Kiedy jednokrotnie dotkniesz wybranej funkcji, urządzenie odczyta na głos tekst z ekranu. Funkcję tę włączy dwukrotne dotknięcie ekranu.

Otwórz **Ustawienia**, dotknij **Dostępność** → **TalkBack**, a następnie dotknij przełącznika, aby włączyć tę funkcję.

Aby wyłączyć funkcję TalkBack, dotknij przełącznik, a następnie szybko dotknij dwukrotnie dowolne miejsce na ekranie. Następnie dotknij **Wyłącz** i dwukrotnie dotknij dowolnego miejsca ekranu.

Aby sprawdzić, jak korzystać z TalkBack, dotknij **Ustawienia** → **Samouczek TalkBack**.



Niektóre funkcje nie są dostępne podczas korzystania z funkcji TalkBack.

### Sterowanie ekranem za pomocą gestów palców

W trakcie korzystania z funkcji TalkBack można obsługiwać ekran, wykonując różne gesty palcami.

Aby sprawdzić i dostosować dostępne gesty palcami, otwórz **Ustawienia** i dotknij **Dostępność** → **TalkBack** → **Ustawienia** → **Gesty**.

### Korzystanie z menu czytania

Korzystając z TalkBack, przeciągnij trzema palcami w lewo lub w prawo. Wyświetlone zostanie menu czytania, a urządzenie odczyta na głos dostępne opcje. Przeciągnij w lewo lub w prawo trzema palcami, aby przewinąć różne opcje. Po usłyszeniu pożądanej opcji przeciągnij w górę lub w dół, aby z niej skorzystać lub dostosować jej ustawienia. Na przykład: jeśli usłyszysz **Szybkość mowy**, możesz wyregulować szybkość mowy przez przeciągnięcie w górę lub w dół.

### Dodawanie etykiet obrazów i zarządzanie nimi

Do obrazów znajdujących się na ekranie można przypisywać etykiety. Po wybraniu obrazów etykiety odczytywane są na głos przez urządzenie. Dodaj etykiety do nieoznaczonych zdjęć poprzez przeciągnięcie w górę lub w dół, a następnie w prawo. Następnie dotknij **Dodaj etykietę**, kiedy pojawią się menu TalkBack.

Aby zarządzać etykietami, otwórz **Ustawienia** i dotknij **Dostępność** → **TalkBack** → **Ustawienia** → **Ustawienia zaawansowane** → **Etykiety niestandardowe**.

## Konfiguracja ustawień funkcji TalkBack

Istnieje możliwość dostosowania ustawień funkcji TalkBack zgodnie z wymaganiami.

Otwórz **Ustawienia**, a następnie dotknij **Dostępność** → **TalkBack** → **Ustawienia**.

- **Nowe funkcje w TalkBack:** sprawdzanie kluczowych aktualizacji i zmian TalkBack.
- **Synteza mowy:** zmiana ustawień funkcji zamiany tekstu na mowę używanych przy włączonej funkcji TalkBack, takich jak języki, szybkość i inne.
- **Szczegółowość:** dostosowywanie szczegółowych ustawień informacji głosowych.
- **Opisy obrazów i ekranów:** konfiguracja ustawień automatycznego opisu. Usłyszysz opisy, kiedy zrobisz zbliżenie na obraz lub ikonę lub obraz z tekstem. Jeśli włączysz funkcję **Szczegółowe opisy ekranów i obrazów**, będziesz mógł odsłuchiwać szczegółowe opisy obrazów i ekranów. Korzystając z funkcji TalkBack, przesuń palcem w górę lub w dół, a następnie w prawo. Następnie dotknij **Opisz obraz** lub **Opisz ekran**, gdy pojawi się menu TalkBack.
- **Dźwięk i wibracje:** zmiana ustawień dźwięku i wibracji TalkBack.
- **Zmień wskaźnik zaznaczenia:** ustawienie urządzenia tak, aby obramowanie wskaźnika elementu aktywnego wyświetlanego po dotknięciu elementu było pogrubione. Można również zmienić kolor wskaźnika.
- **Pokazuj odpowiedzi głosowe na ekranie:** ustaw, aby wyświetlać komunikaty głosowe w postaci tekstu na ekranie.
- **Gesty:** sprawdzanie różnych gestów palcami do kontrolowania ekranu podczas korzystania z TalkBack i dostosowanie ustawień gestów.
- **Edytuj menu:** wybór używanych menu TalkBack i czytania.
- **Skróty klawiszowe:** dostosuj skróty podłączonej klawiatury zewnętrznej.
- **Klawiatura ekranowa:** dostosuj ustawienia klawiatury ekranowej.
- **Klawiatura brajlowska:** łatwe wprowadzanie liter na ekranie z użyciem 6-kropkowej klawiatury Braille'a.
- **Monitor brajlowski:** podłącz wyświetlacz Braille'a i zmień ustawienia.
- **Ustawienia zaawansowane:** konfigurowanie zaawansowanych ustawień TalkBack.
- **Samouczek TalkBack:** uczenie się korzystania z TalkBack.
- **Pomoc:** przejście na stronę pomocy TalkBack.
- **Skontaktuj się z zespołem pomocy Google dla osób z niepełnosprawnością:** przejście na stronę pomocy Google dotyczącą dostępności.

## Wprowadzanie tekstu za pomocą klawiatury

Aby wyświetlić klawiaturę, dotknij pola wprowadzania tekstu, a następnie dwukrotnie dotknij dowolnego miejsca na ekranie.

Po dotknięciu klawiatury palcem odczytywane są na głos opisy przycisków znaków znajdujących się pod palcem. Po usłyszeniu opisu odpowiedniego menu odsuń palec od ekranu, aby je wybrać. Znak jest wprowadzany, a tekst jest odczytywany na głos.

### Wprowadzanie dodatkowych znaków

Dotknij klawisza na klawiaturze i przytrzymaj go, aby wprowadzić dodatkowe znaki dostępne dla klawisza. Nad klawiszem wyświetlone zostanie wyskakujące okno przedstawiające dostępne znaki. Aby wybrać znak, przeciągnij palcem po wyskakującym oknie, aż usłyszysz wybrany znak, a następnie podnieś palec.

## Ułatwienia dostępu - słuch

### Transkrypcja na żywo

Ustaw na urządzeniu przechwytywanie mowy przy użyciu mikrofonu urządzenia i zamień ją na tekst na ekranie.

Otwórz **Ustawienia**, dotknij **Dostępność** → **Ułatwienia dostępu - słuch** → **Transkrypcja na żywo** → **Skrót aplikacji Transkrypcja na żywo**, a następnie dotknij przełącznika, aby włączyć tę funkcję. Zaznacz działania do stosowania, aby rozpocząć bezpośrednie korzystanie z tej funkcji. Potem wykonaj czynność, aby transkrybować mowę.

### Napisy na żywo

Ustaw urządzenie tak, aby wykrywało mowę i automatycznie tworzyło napisy podczas odtwarzania treści medialnych, takich jak filmy lub podcasty.

Otwórz **Ustawienia**, dotknij **Dostępność** → **Ułatwienia dostępu - słuch** → **Napisy na żywo**, a następnie dotknij przełącznika **Używaj napisów na żywo**, aby włączyć tę funkcję.

### Ustawienia napisów

Otwórz **Ustawienia**, dotknij **Dostępność** → **Ułatwienia dostępu - słuch** → **Preferencje dotyczące napisów**, a następnie dotknij przełącznika **Pokaż napisy**, aby włączyć tę funkcję.

Wybierz opcję do konfiguracji ustawień napisów.

## Ustawianie powiadomień świetlnych

Ustaw urządzenie tak, aby flesz lub ekran migał, gdy włączy się alarm lub jeśli pojawią się powiadomienia, np. połączenia przychodzące lub nowe wiadomości.

Otwórz **Ustawienia**, dotknij **Dostępność** → **Ułatwienia dostępu - słuch** → **Powiadomienie świetlne**, a następnie dotknij przełączników obok opcji, które chcesz włączyć.

## Obsługa aparatu słuchowego

Ustawianie urządzenia tak, aby polepszyć jakość dźwięku aparatów słuchowych.

Otwórz **Ustawienia**, dotknij **Dostępność** → **Ułatwienia dostępu - słuch** → **Obsługa aparatu słuchowego**, a następnie dotknij przełącznika **Zgodność z aparatem słuchowym**, aby włączyć tę funkcję.

## Powiadomienia o dźwiękach

Możliwe jest skonfigurowanie wykrywania dźwięków, takich jak sygnał alarmowy czujnika dymu lub płacz dzieci. Jeśli przez urządzenie wykryty zostanie dźwięk, uruchomiona zostanie wibracja, a alarm zostanie zachowany w formie rejestru.



Jeżeli ta funkcja jest włączona, rozpoznawanie głosu nie będzie działać.

Otwórz **Ustawienia**, a następnie dotknij **Dostępność** → **Ułatwienia dostępu - słuch** → **Powiadomienia o dźwiękach** → **Otwórz Powiadomienia o dźwiękach**. Postępuj zgodnie z instrukcjami wyświetlanymi na ekranie, aby włączyć funkcję powiadomień o dźwiękach. Po wykryciu dźwięku zostanie wyświetlony dziennik.

## Wzmocnienie dźwięku otoczenia

Ustaw na urządzeniu wzmocnianie dźwięku otoczenia, co pomoże Ci lepiej słyszeć podczas korzystania ze słuchawek.

- 1 Otwórz **Ustawienia**, dotknij **Dostępność** → **Ułatwienia dostępu - słuch** → **Wzmocnienie dźwięku otoczenia** → **Skrót aplikacji Wzmocnienie dźwięku otoczenia**, a następnie dotknij przełącznika, aby włączyć tę funkcję.
- 2 Zaznacz działania do stosowania, aby rozpocząć bezpośrednie korzystanie z tej funkcji.
- 3 Podłącz słuchawki do urządzenia i załóż je.
- 4 Wykonaj czynność.

## Adapt sound

Optymalizuj ustawienie dźwięku, aby uzyskać najlepszą jakość dźwięku i wykorzystać ją do połączeń lub odtwarzania multimedialnych plików.

Otwórz **Ustawienia**, dotknij **Dostępność** → **Ułatwienia dostępu - słuch** → **Adapt sound**, dotknij przełącznika, by włączyć funkcję, a następnie optymalizuj ustawienie dźwięku.

## Wyłączanie wszystkich dźwięków

Ta funkcja umożliwia wyciszenie wszystkich dźwięków urządzenia, takich jak dźwięki odtwarzanych plików multimedialnych i głos dzwoniącego podczas połączenia.

Otwórz **Ustawienia**, dotknij **Dostępność** → **Ułatwienia dostępu - słuch** → **Wycisz wszystkie dźwięki**, a następnie dotknij przełącznika, aby włączyć tę funkcję.

## Dźwięk mono

Dźwięk mono powstaje przez połączenie dźwięku stereo w jeden sygnał odtwarzany przez wszystkie głośniki w słuchawkach. Tej funkcji można używać w przypadku upośledzenia słuchu lub gdy używanie pojedynczej słuchawki jest wygodniejsze.

Otwórz **Ustawienia**, dotknij **Dostępność** → **Ułatwienia dostępu - słuch**, a następnie dotknij przełącznika **Dźwięk mono**, aby włączyć tę funkcję.

## Dostosowywanie balansu dźwięku

Ta funkcja umożliwia dostosowanie balansu dźwięku na urządzeniu.

- 1 Otwórz **Ustawienia** i dotknij **Dostępność** → **Ułatwienia dostępu - słuch**.
- 2 Przeciągnij paski dostosowania w obszarze **Balans dźwięku L/P** w lewo lub w prawo i dostosuj balans dźwięku.

## Interakcja i możliwości manualne

### Przełącznik uniwersalny

Możesz kontrolować ekran przez podłączenie zewnętrznego przełącznika, używając ruchów głowy i gestów twarzy.

- 1 Otwórz **Ustawienia** i dotknij **Dostępność** → **Interakcja i możliwości manualne** → **Przełącznik uniwersalny**.
- 2 Przeczytaj instrukcje wyświetlane na ekranie i dotknij **Gotowe**.
- 3 Dotknij przełącznika, aby go włączyć.
- 4 Jeśli przełączniki uniwersalne nie będą zarejestrowane w urządzeniu, dotknij **Dodaj przełącznik** i określ przełączniki do sterowania urządzeniem.



Aby włączyć funkcję uniwersalnego przełącznika, w urządzeniu musi być zarejestrowany co najmniej jeden przełącznik.

Aby ustawić przełączniki na kontrolowanie urządzenia, dotknij przełącznika w **Przełączniki**.

Aby wyłączyć tę funkcję, naciśnij jednocześnie przycisk boczny i przycisk zwiększania głośności.

### Menu asystenta

#### Wyświetlanie ikony pomocniczego skrótu

Istnieje możliwość ustawienia wyświetlania ikony skrótu pomocniczego umożliwiającej dostęp do aplikacji, funkcji i ustawień. Można sterować urządzeniem poprzez dotykanie menu pomocniczych przypisanych do ikony.

- 1 Otwórz **Ustawienia** i dotknij **Dostępność** → **Interakcja i możliwości manualne** → **Menu asystenta**.

- 2 Dotknij przełącznika, aby go włączyć.

Ikona pomocniczego skrótu zostanie wyświetlona w dolnej prawej części ekranu.

Aby dostosować poziom przezroczystości ikony skrótu asystenta, przeciągnij pasek dostosowania pod **Przezroczystość**.

#### Korzystanie z menu pomocniczych

Ikona pomocniczego skrótu wyświetlana jest jako ruchoma ikona, aby umożliwić dostęp do pomocniczych menu z dowolnego ekranu.

Dotknięcie ikony pomocniczego skrótu spowoduje niewielkie powiększenie ikony, w związku z czym wyświetlone na niej zostaną menu pomocnicze. Dotknij strzałki w lewo lub w prawo albo przeciągnij w lewo lub w prawo, aby wybrać inne menu.

## Korzystanie z rozszerzonych menu pomocniczych

W urządzeniu można włączyć wyświetlanie rozszerzonych menu pomocniczych dla wybranych aplikacji.

Otwórz **Ustawienia**, dotknij **Dostępność** → **Interakcja i możliwości manualne** → **Menu asystenta** → **Wybierz aplikacje do wyświetlania menu kontekst.**, a następnie dotknij przełączników obok aplikacji, które chcesz włączyć.

## Voice Access

Użyj tej funkcji, aby sterować urządzeniem przy pomocy głosu.

Otwórz **Ustawienia**, dotknij **Dostępność** → **Interakcja i możliwości manualne** → **Voice Access** i dotknij przełącznika, aby włączyć tę funkcję.

## Odbieranie lub kończenie połączeń

Zmiana metody odbierania i kończenia połączeń.

Otwórz **Ustawienia**, dotknij **Dostępność** → **Interakcja i możliwości manualne** → **Odbieranie i kończenie połączeń**, a następnie zmień ustawienia.

## Kontrola interakcji

Włączenie trybu sterowania interakcją umożliwia ograniczenie reakcji urządzenia na działania podczas korzystania z aplikacji.

- 1 Otwórz **Ustawienia** i dotknij **Dostępność** → **Interakcja i możliwości manualne** → **Kontrola interakcji**.
- 2 Dotknij przełącznika **Skrót aplikacji Kontrola interakcji**, aby go włączyć.
- 3 Naciśnij jednocześnie przycisk boczny oraz przycisk zwiększania głośności podczas korzystania z aplikacji.
- 4 Dostosuj rozmiar ramki lub narysuj linię dookoła obszaru, dla którego ma zostać zastosowane ograniczenie.
- 5 Dotknij **Gotowe**.  
Na urządzeniu wyświetlany jest obszar, dla którego zastosowano ograniczenie. Obszar z ograniczeniem nie będzie reagować na dotyk, a przyciski urządzenia zostaną zablokowane. Jednak możesz odblokować funkcję przycisku bocznego, przycisku głośności i klawiatury w trybie sterowania interakcją.

Aby wyłączyć tryb sterowania interakcją, jednocześnie naciśnij przycisk boczny oraz przycisk zwiększania głośności.

Aby włączyć blokadę ekranu po wyłączeniu trybu sterowania interakcją, otwórz **Ustawienia**, dotknij **Dostępność** → **Interakcja i możliwości manualne** → **Kontrola interakcji**, a następnie dotknij przełącznika **Ekran blokady po wyłączeniu**, aby włączyć tę funkcję.

## Czas na podjęcie działania

Ustaw okres czasu, po którym nastąpi wyświetlenie wyskakujących okienek zawierających monit o podjęcie działania, np. powiadomień lub kontrolera głośności.

Otwórz **Ustawienia**, dotknij **Dostępność** → **Interakcja i możliwości manualne** → **Czas na podjęcie działania**, a następnie wybierz opcję.

## Dotknij i przytrzymaj — opóźnienie

Ustawienie czasu rozpoznawania dotknięcia i przytrzymania ekranu.

Otwórz **Ustawienia**, dotknij **Dostępność** → **Interakcja i możliwości manualne** → **Dotknij i przytrzymaj — opóźnienie** → **Ustaw opóźn. dotkn. i przytrz.**, a następnie wybierz opcję.

## Czas trwania dotyku

Można ustawić czas, przez który trzeba dotykać ekranu, aby urządzenie rozpoznało to jako dotyk.

Otwórz **Ustawienia**, dotknij **Dostępność** → **Interakcja i możliwości manualne** → **Czas trwania dotyku** → **Ustawianie czasu dotknięcia**, a następnie ustaw żądany czas.

## Ignoruj powtórzone dotknięcia

Istnieje możliwość ustawienia urządzenia w taki sposób, aby rozpoznawane było tylko pierwsze dotknięcie w przypadku wielokrotnego dotknięcia ekranu w zadanym okresie.

Otwórz **Ustawienia**, dotknij **Dostępność** → **Interakcja i możliwości manualne** → **Ignoruj powtórzone dotknięcia** → **Ustaw czas ignorowania powtarzających się dotknięć**, a następnie ustaw żądany czas.

## Działanie przystania

Ustaw urządzenie tak, aby element był automatycznie wybierany po umieszczeniu na nim wskaźnika myszy.

Otwórz **Ustawienia**, dotknij **Dostępność** → **Interakcja i możliwości manualne** → **Działanie przystania** i dotknij przełącznika, aby włączyć tę funkcję.

Możesz dostosować ustawienia, wybierając odpowiednie opcje.

## Akcje w rogu

Działania, które można wywołać po przesunięciu wskaźnika myszy w róg ekranu.

Otwórz **Ustawienia**, dotknij **Dostępność** → **Interakcja i możliwości manualne** → **Akcje w rogu** i dotknij przełącznika, aby włączyć tę funkcję. Następnie, wybierz opcję w części **Akcje w rogu** i wybierz działanie.

## Lepkie klawisze

Ustaw klawisz modyfikujący zewnętrznej klawiatury, np. Shift, Ctrl lub Alt, w taki sposób, aby pozostał wciśnięty. Pomaga to korzystać ze skrótów klawiaturowych bez naciskania dwóch klawiszy równocześnie.

Otwórz **Ustawienia**, dotknij **Dostępność** → **Interakcja i możliwości manualne**, a następnie dotknij przełącznika **Lepkie klawisze**, aby włączyć tę funkcję.

## Wolne klawisze

Ustaw czas rozpoznania w przypadku naciśnięcia klawisza na zewnętrznej klawiaturze.

Otwórz **Ustawienia**, dotknij **Dostępność** → **Interakcja i możliwości manualne** → **Wolne klawisze**, dotknij przełącznika, aby włączyć tę funkcję, a następnie ustaw żądany czas.

## Ignoruj szybkie naciśnięcia

Istnieje możliwość ustawienia na urządzeniu rozpoznawania tylko po pierwszym naciśnięciu klawisza w zadanym okresie w przypadku wielokrotnego naciśnięcia tego samego klawisza.

Otwórz **Ustawienia**, dotknij **Dostępność** → **Interakcja i możliwości manualne** → **Ignoruj szybkie naciśnięcia**, dotknij przełącznika, aby włączyć tę funkcję, a następnie ustaw żądany czas.

## Klawisze myszy

Podłączona klawiatura może pełnić funkcję myszy.

Otwórz **Ustawienia**, dotknij **Dostępność** → **Interakcja i możliwości manualne**, a następnie dotknij przełącznika **Klawisze myszy**, aby włączyć tę funkcję.

## Skróty dostępności

To ustawienie umożliwia bezpośrednie uruchamianie funkcji ułatwień dostępu.

Otwórz **Ustawienia** i dotknij **Dostępność** → **Skróty dostępności**. Dotknij **Przycisk dostępności** → **Wybierz akcje** albo wybierz **Przyciski szybkiego panelu**, **Przyc. boczny i zwiększ. głośn.** lub **Przycisk zwięks. i zmn. głośn.**, a następnie zaznacz żądane funkcje dostępności.

## Zainstalowane aplikacje

Usługi dostępności zainstalowane na urządzeniu można sprawdzić.

Otwórz **Ustawienia** i dotknij **Dostępność** → **Zainstalowane aplikacje**.

## Rozwiązywanie problemów

Zanim skontaktujesz się z centrum serwisowym firmy Samsung lub autoryzowanym centrum serwisowym, wypróbuj następujące rozwiązania. Niektóre sytuacje mogą nie dotyczyć danego urządzenia.

Można też używać aplikacji Samsung Members, aby rozwiązywać problemy występujące podczas korzystania z urządzenia.

### Podczas włączania urządzenia lub korzystania z niego wyświetlany jest monit o wprowadzenie jednego z następujących kodów:

- **Hasło:** jeśli włączona jest funkcja blokady urządzenia, należy podać wprowadzone hasło.
- **PIN:** jeżeli urządzenie jest używane po raz pierwszy lub gdy konieczne jest podanie kodu PIN, należy wprowadzić kod PIN dołączony do karty nano-SIM. Aby wyłączyć tę funkcję, skorzystaj z menu Zablokuj kartę SIM.
- **PUK:** karta nano-SIM jest zablokowana, zazwyczaj wskutek kilkukrotnego błędnego wprowadzenia kodu PIN. Należy wprowadzić kod PUK dostarczony przez operatora.
- **PIN2:** jeśli w celu uzyskania dostępu do menu wymagane jest podanie kodu PIN2, należy wprowadzić kod PIN2 dostarczony z kartą nano-SIM. W celu uzyskania dalszych informacji należy skontaktować się z operatorem sieci.

### Na urządzeniu są wyświetlane komunikaty o błędzie usługi lub sieci

- W obszarach o słabym sygnale lub utrudnionym odbiorze sygnału możliwa jest utrata połączenia. Należy przejść w inne miejsce i ponowić próbę. Podczas przemieszczania się mogą być wyświetlane wielokrotnie komunikaty o błędzie.
- Dostęp do niektórych opcji nie jest możliwy bez ich subskrypcji. W celu uzyskania dalszych informacji należy skontaktować się z operatorem sieci.

## Nie można włączyć urządzenia

Jeśli bateria jest całkowicie rozładowana, włączenie urządzenia nie jest możliwe. Przed włączeniem urządzenia należy w pełni naładować baterię.

## Rozpoznawanie dotyku działa powoli lub nieprawidłowo

- Rozpoznawanie dotyku może nie działać prawidłowo w następujących sytuacjach:
  - w przypadku umieszczenia folii ochronnej lub opcjonalnych akcesoriów na ekranie;
  - jeśli dotykasz ekranu przez rękawiczki, brudnymi palcami, ostrym przedmiotem albo paznokciami;
  - po zetknięciu z wodą lub w warunkach wysokiej wilgotności.
- Uruchom urządzenie ponownie, aby usunąć tymczasowe problemy oprogramowania.
- Sprawdź, czy oprogramowanie urządzenia zostało zaktualizowane do najnowszej wersji.
- Jeśli ekran jest porysowany lub uszkodzony, odwiedź centrum serwisowe firmy Samsung lub autoryzowane centrum serwisowe.

## Urządzenie zawiesza się lub występują problemy krytyczne

Spróbuj następujących rozwiązań. Jeśli problem nadal nie został rozwiązany, skontaktuj się z centrum serwisowym firmy Samsung lub autoryzowanym centrum serwisowym.

## Ponowne uruchamianie urządzenia

Jeżeli urządzenie nie reaguje na polecenia lub zawiesza się, konieczne może być zamknięcie aplikacji lub wyłączenie urządzenia i włączenie go ponownie.

## Wymuszanie ponownego uruchomienia

Jeśli urządzenie zawiesi się i nie reaguje, zrestartuj je, jednocześnie naciskając przycisk boczny oraz przycisk zmniejszania głośności i przytrzymując je przez ponad 7 sekund.

## Resetowanie urządzenia

Jeżeli problem nie zostanie rozwiązany przy użyciu powyższych metod, przywróć ustawienia fabryczne.

Otwórz **Ustawienia** i dotknij **Zarządzanie ogólne** → **Resetowanie** → **Resetowanie danych fabrycznych** → **Resetuj** → **Usuń wszystko**. Zanim przywrócisz ustawienia fabryczne, wykonaj kopię zapasową wszystkich ważnych danych zapisanych na urządzeniu.

## Połączenia nie dochodzą do skutku

- Upewnij się, że została wybrana prawidłowa sieć komórkowa.
- Upewnij się, że dla wybieranego numeru nie zostało wprowadzone blokowanie połączeń.
- Upewnij się, że nie zostało wprowadzone blokowanie połączeń przychodzących z danego numeru.

## Inne osoby nie słyszą Cię podczas połączenia

- Upewnij się, że wbudowany mikrofon nie jest zasłonięty.
- Upewnij się, że mikrofon jest blisko ust.
- Jeśli używasz słuchawek, upewnij się, że są one prawidłowo podłączone.

## Podczas połączenia rozlega się echo

Dostosuj głośność, naciskając przycisk głośności lub przechodząc do innego miejsca.

## Połączenie z siecią komórkową lub Internetem jest często zrywane lub jakość dźwięku jest niska

- Upewnij się, że wewnętrzna antena urządzenia nie jest blokowana.
- W obszarach o słabym sygnale lub utrudnionym odbiorze sygnału możliwa jest utrata połączenia. Być może problemy z połączeniem wynikają z awarii stacji bazowej operatora. Należy przejść w inne miejsce i ponowić próbę.
- Jeśli używasz urządzenia i równocześnie się przemieszczasz, usługi sieci komórkowej mogą być nieaktywne z powodu problemów występujących w sieci operatora.

## Nie można naładować baterii (dotyczy ładowarek zatwierdzonych przez firmę Samsung)

- Upewnij się, że ładowarka jest poprawnie podłączona.
- Odwiedź centrum serwisowe firmy Samsung lub autoryzowane centrum serwisowe i zleć wymianę baterii. Aby zapewnić lepszą obsługę serwisową, należy zabrać ze sobą używaną ładowarkę i kabel USB. Jeśli ładowanie bezprzewodowe nie działa, należy również przynieść ładowarkę bezprzewodową.

## Bateria wyczerpuje się szybciej niż początkowo

- W bardzo niskich lub bardzo wysokich temperaturach czas działania baterii w urządzeniu może być krótszy.
- Bateria wyczerpuje się szybciej, gdy korzystasz z niektórych aplikacji, jak GPS, gry lub Internet.
- Bateria podlega zużyciu i po pewnym czasie może działać krócej.

## Komunikaty o błędach przy otwieraniu aparatu

Aby możliwa była praca aplikacji aparatu fotograficznego, urządzenie musi dysponować wystarczającą dostępnością pamięci i poziomem naładowania baterii. W przypadku wystąpienia komunikatu o błędzie przy otwieraniu aparatu spróbuj zastosować poniższe rozwiązania:

- Naładuj baterię.
- Zwolnij część pamięci, przenosząc pliki na komputer lub usuwając je z urządzenia.
- Ponownie uruchom urządzenie.

Jeżeli nadal występuje problem z aplikacją aparatu, po wypróbowaniu powyższych rozwiązań skontaktuj się z centrum serwisowym firmy Samsung lub autoryzowanym centrum serwisowym.

## Jakość zdjęcia jest gorsza niż na podglądzie

- Jakość zdjęć może być różna, zależnie od warunków i techniki fotografowania.
- Jeśli zdjęcia są robione w ciemności, np. w nocy lub w pomieszczeniach, mogą być nieostre lub mogą wystąpić na nich szумы.

## Komunikaty o błędzie podczas otwierania plików multimedialnych

Jeśli podczas otwierania plików multimedialnych w urządzeniu wyświetlane są komunikaty o błędzie lub pliki nie są odtwarzane, wypróbuj następujące rozwiązania:

- Zwolnij część pamięci, przenosząc pliki na komputer lub usuwając je z urządzenia.
- Sprawdź, czy plik muzyczny nie jest chroniony zabezpieczeniami Digital Rights Management (DRM). Jeśli plik jest chroniony zabezpieczeniami DRM, sprawdź, czy masz odpowiednią licencję lub klucz umożliwiający jego odtworzenie.

- Upewnij się, że formaty plików są obsługiwane przez urządzenie. Jeśli dany format pliku nie jest obsługiwany, na przykład DivX lub AC3, zainstaluj aplikację z jego obsługą. Aby sprawdzić, jakie formaty plików obsługuje urządzenie, odwiedź witrynę Samsung.
- Na tym urządzeniu można odtwarzać zdjęcia i filmy, które zostały zarejestrowane za jego pomocą. Zdjęcia i filmy zarejestrowane za pomocą innych urządzeń mogą nie być poprawnie odtwarzane.
- To urządzenie obsługuje pliki multimedialne, które zostały dozwolone przez operatora lub dostawców usług dodatkowych. Niektóre pliki dostępne w Internecie, jak dzwonki, filmy lub tapety, mogą nie działać poprawnie.

## Bluetooth nie działa dobrze

Jeśli nie zostanie zlokalizowane inne urządzenie Bluetooth lub wystąpią problemy z połączeniem lub działaniem, spróbuj wykonać następujące działania:

- Sprawdź, czy urządzenie, które chcesz podłączyć, jest gotowe do przeskanowania lub podłączenia.
- Sprawdź, czy Twoje urządzenie i drugie urządzenie Bluetooth znajdują się w obrębie maksymalnego zasięgu Bluetooth (10 m).
- Na telefonie otwórz **Ustawienia**, dotknij **Połączenia**, a następnie dotknij **Bluetooth** w celu ponownego włączenia tej funkcji.
- Na swoim telefonie otwórz **Ustawienia**, dotknij **Zarządzanie ogólne** → **Resetowanie** → **Resetuj ustawienia sieci Wi-Fi i Bluetooth** → **Zeruj ustawienia** w celu zresetowania urządzeń sieciowych. Podczas resetowania możesz utracić zarejestrowane informacje.

Jeśli te wskazówki nie rozwiążą problemu, skontaktuj się z centrum serwisowym firmy Samsung lub autoryzowanym centrum serwisowym.

## Brak połączenia przy podłączeniu urządzenia do komputera

- Upewnij się, że używany kabel USB jest zgodny z urządzeniem.
- Sprawdź, czy na komputerze jest zainstalowany właściwy i aktualny sterownik.

## Urządzenie nie może ustalić położenia

W niektórych miejscach, np. w budynkach, mogą występować zakłócenia w odbiorze sygnałów GPS. W takich sytuacjach należy przestawić urządzenie na ustalanie położenia za pomocą sieci Wi-Fi lub sieci komórkowej.

## Utrata danych zapisanych w urządzeniu

Należy regularnie wykonywać kopię zapasową wszystkich ważnych danych przechowywanych w urządzeniu. W przeciwnym razie nie będzie możliwe ich odtworzenie w przypadku utraty lub uszkodzenia. Firma Samsung nie ponosi odpowiedzialności za utratę danych przechowywanych w urządzeniu.

## Widać niewielką szczelinę dokoła zewnętrznej obudowy urządzenia

- Szczelina ta jest związana z procesem produkcyjnym i jest niezbędna ze względu na nieznaczne przemieszczenia lub drgania komponentów.
- W miarę upływu czasu tarcie pomiędzy częściami może doprowadzić do nieznacznego zwiększenia tej szczeliny.

## Brak wystarczającej ilości miejsca w pamięci urządzenia

Usuń niepotrzebne dane, takie jak zawartość pamięci podręcznej, korzystając z funkcji obsługi urządzenia lub ręcznie usuń nieużywane aplikacje lub pliki, aby zwolnić miejsce w pamięci.

## Przycisk ekranu startowego nie jest wyświetlany

Pasek nawigacji z przyciskiem ekranu startowego może nie być wyświetlany podczas korzystania z pewnych aplikacji lub funkcji. Aby uzyskać dostęp do paska nawigacji, przeciągnij palcem w górę od dołu ekranu.

## Podczas potrząśnięcia urządzeniem może być słyszalne grzechotanie

W przypadku urządzeń z funkcją optycznej stabilizacji obrazu (OIS) lub funkcją automatycznego ustawiania ostrości (AF) w aparatach, dźwięk ten może się pojawiać w wyniku kontaktu powiązanych elementów wewnętrznych. Jest to normalne zjawisko wynikające z charakterystyki urządzenia.

## Wyjmowanie baterii

- Aby wyjąć baterię, należy skontaktować się z autoryzowanym centrum serwisowym. Aby uzyskać informacje o wyjmowaniu baterii, odwiedź stronę [www.samsung.com/global/ecodesign\\_energy](http://www.samsung.com/global/ecodesign_energy).
- Z uwagi na bezpieczeństwo **nie należy próbować wyjmować baterii samodzielnie**. Wyjęcie baterii w nieprawidłowy sposób może doprowadzić do uszkodzenia baterii i urządzenia, skutkować obrażeniami i spowodować, że korzystanie z urządzenia nie będzie bezpieczne.
- Firma Samsung nie bierze odpowiedzialności za jakiegokolwiek straty lub szkody (wynikające z odpowiedzialności umownej lub deliktowej, włączając zaniedbania), które mogą być skutkiem nieprzestrzegania ostrzeżeń i instrukcji, z wyjątkiem śmierci lub obrażeń spowodowanych zaniedbaniami firmy Samsung.

W zależności od kraju i operatora, karty SIM, urządzenie i akcesoria mogą wyglądać inaczej niż na ilustracjach zamieszczonych w niniejszej instrukcji.

## Prawa autorskie

Copyright © 2026 Samsung Electronics Co., Ltd.

Niniejszy podręcznik jest chroniony międzynarodowymi przepisami o prawie autorskim.

Żadna część niniejszego podręcznika nie może być reprodukowana, dystrybuowana, tłumaczona ani przesyłana w jakiegokolwiek formie ani za pomocą jakichkolwiek środków elektronicznych lub mechanicznych, w tym kopiowana, nagrywana lub przechowywana w jakimkolwiek systemie archiwizacyjnym.

## Znaki towarowe

- Samsung i logo Samsung są zarejestrowanymi znakami towarowymi firmy Samsung Electronics Co., Ltd.
- Bluetooth® jest zarejestrowanym znakiem towarowym firmy Bluetooth SIG, Inc. na całym świecie.
- Wi-Fi®, Wi-Fi Direct™, Wi-Fi CERTIFIED™ oraz logo Wi-Fi są zarejestrowanymi znakami towarowymi stowarzyszenia Wi-Fi Alliance.
- Wyprodukowano na licencji Dolby Laboratories. Dolby, Dolby Atmos i symbol z podwójnym D są znakami towarowymi firmy Dolby Laboratories.
- Wszelkie inne znaki towarowe i prawa autorskie należą do ich właścicieli.