

Klipsch

LEGENDARY AMERICAN SOUND



SINCE 1946

INSTRUKCJA OBSŁUGI

FLEXUS CORE 300

APLIKACJA KLIPSCH CONNECT PLUS



Zeskanuj kod QR, aby
zwiększyć funkcjonalność.

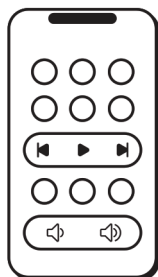

Wirtualny pilot

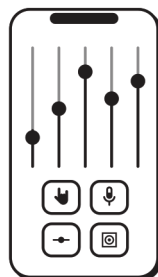

Korektor EQ

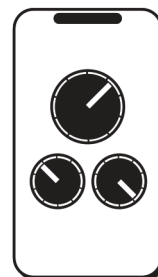

Kontrola kanału



Wsparcie

DODAJ DO SYSTEMU

System dźwięku Flexus został stworzony, by rosnąć razem z Tobą. Dodaj nawet dwa bezprzewodowe subwoofery i dwa bezprzewodowe głośniki surround, aby stworzyć kino domowe.

Więcej informacji na stronie:
klipsch.com/flexus-get-started

SUB 100

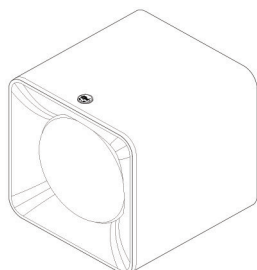

SUB 200

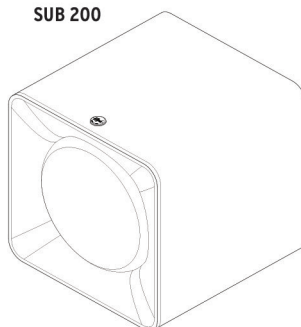

SURR 100

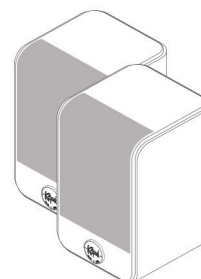

SURR 200

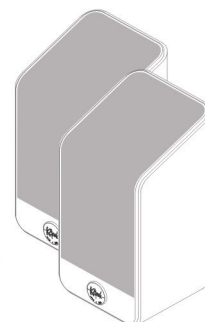

ZAWARTOŚĆ PUDEŁKA



Soundbar



Pilot

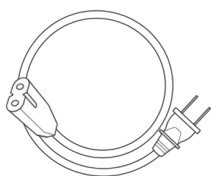

Kabel zasilający



Kabel HDMI

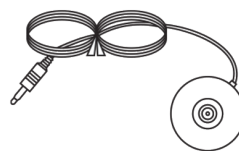

Mikrofon

2

STEROWANIE SOUNDBAREM

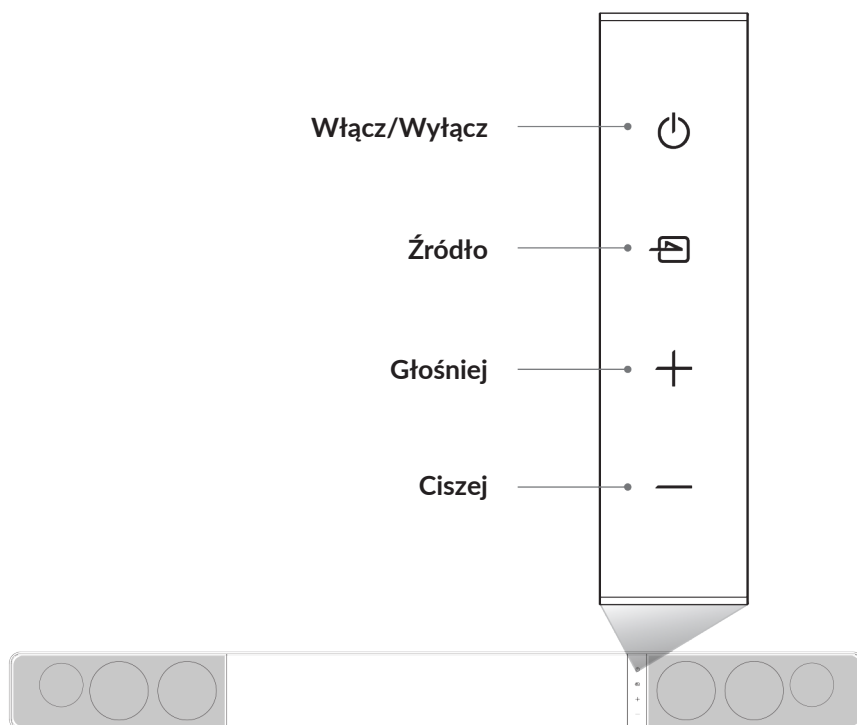

3

WEJŚCIA/WYJŚCIA SOUNDBARA

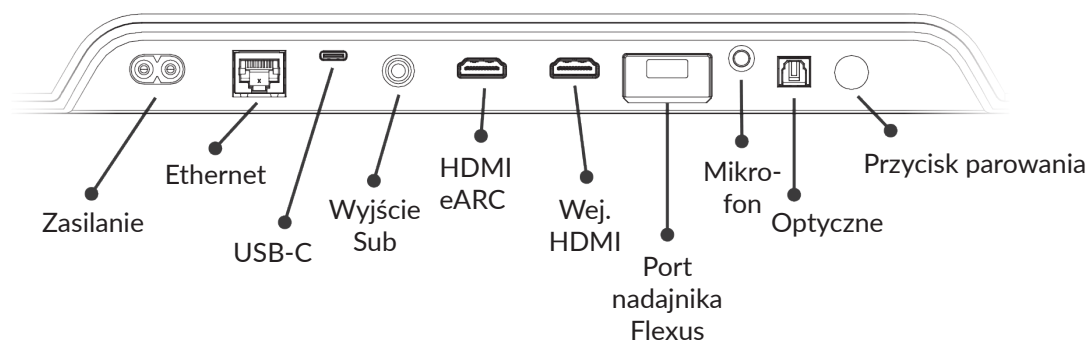

BEZPOŚREDNI MONTAŻ NA ŚCIANIE



Elementy do montażu na ścianie wraz z instrukcjami są dostępne do zakupu osobno. Zeskanuj kod QR, aby zamówić.

4

PODŁĄCZENIE DO ZASILANIA

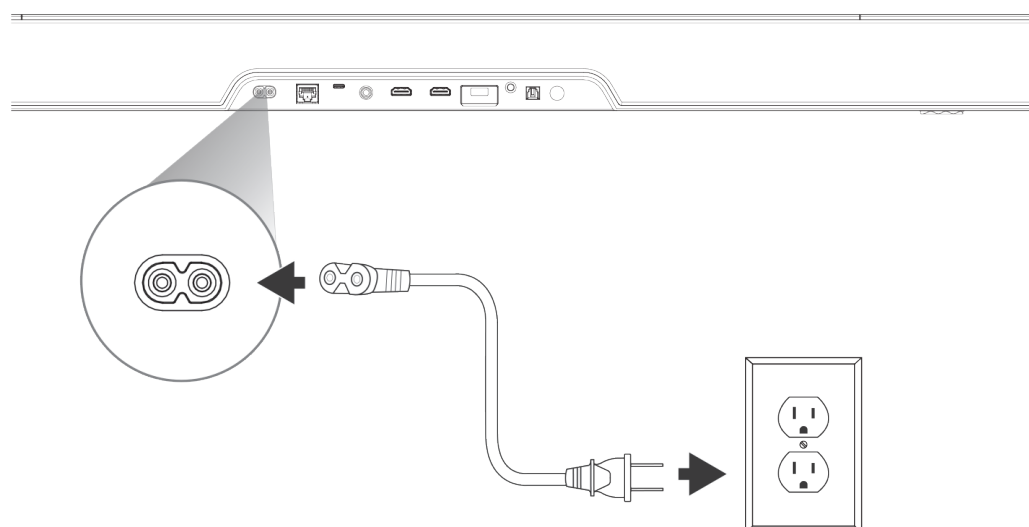

5

PODŁĄCZENIE SUBWOOFERA PRZEWODOWEGO

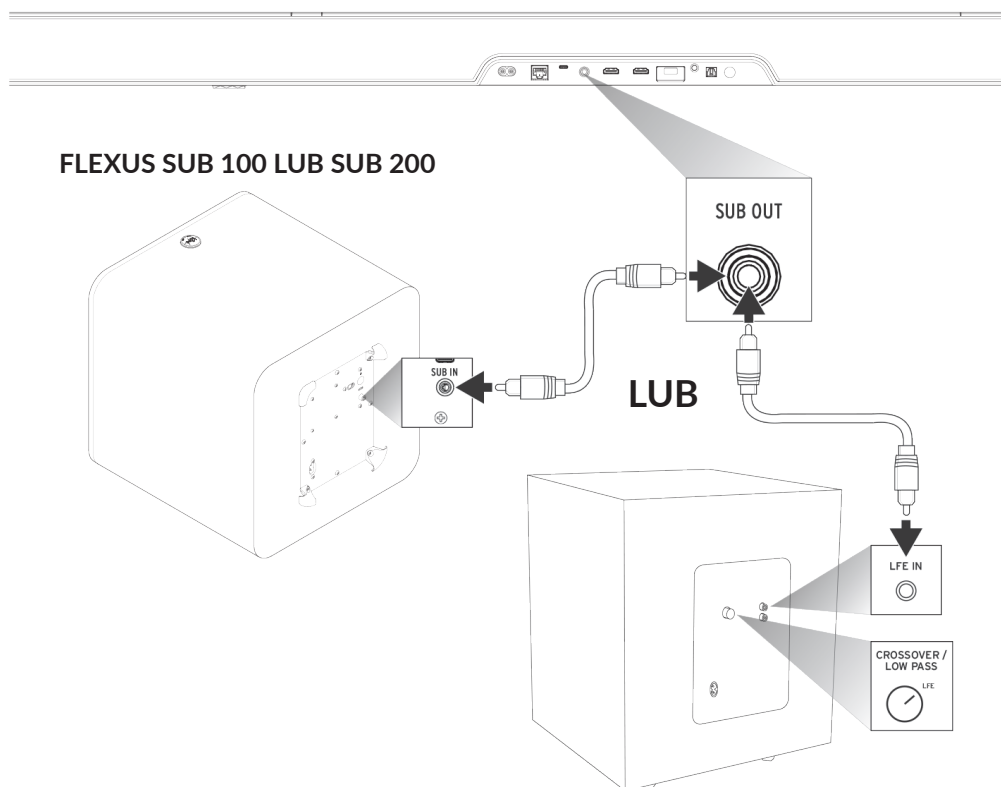

6

JASNOŚĆ DIOD LED

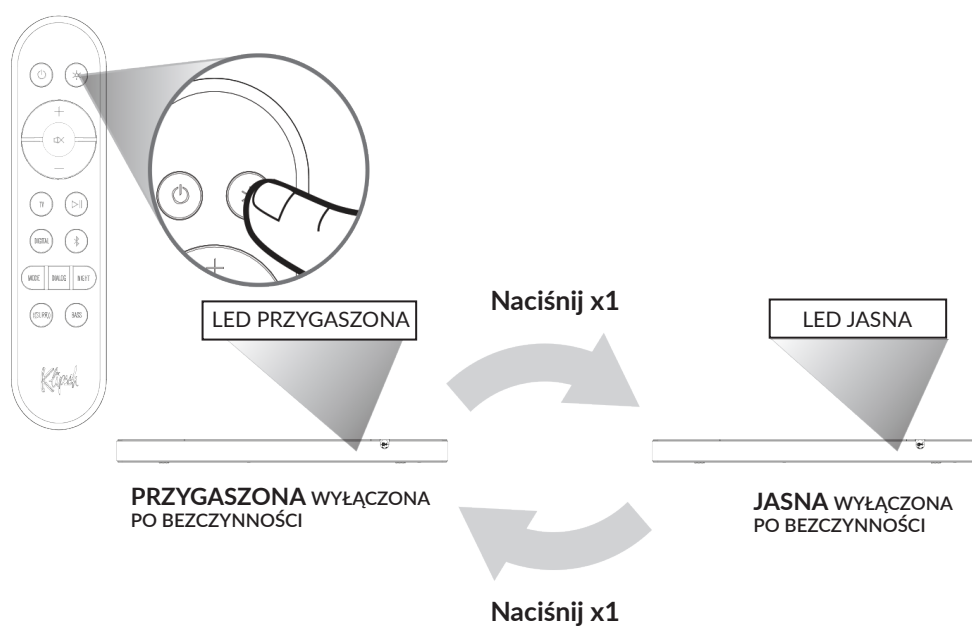

7

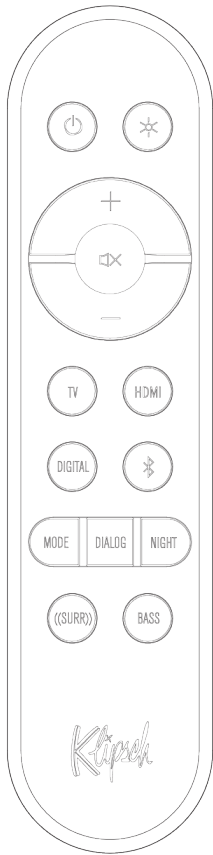

- Włącz/Wyłącz**
- LED Jasna/Przygaszona**
- Wybór źródła**
Wybiera wejście HDMI eARC
- Wybór HDMI**
Wybiera wejście HDMI
- Wybór źródła**
Wybiera wejście optyczne
- Wybór źródła Bluetooth®**
Przytrzymaj, aby przejść do trybu parowania Bluetooth
- Poziom surround**
Przełącza dostępne kanały surround.
- Poziom basu**
Reguluje wartość EQ basów.
- Głośniej**
Wycisz
Ciszej



- 1 Tryb dźwięku**
Przełącza dostępne tryby dźwięku.
Film/muzyka
- 2 Wzmocnienie dialogów**
Przełącza pomiędzy opcjami Wyłączony, Niski, Średni, Wysoki
- 3 Tryb nocny**
Włącza/wyłącza tryb nocny.

Zaawansowana funkcjonalność

- (Długie naciśnięcie):**
Ustawia opcję Wzmocnienie dialogów na WYŁ.
- (Długie naciśnięcie):**
Wychodzi z trybu regulacji surround.
- (Długie naciśnięcie):**
Włącza tryb zdalnego parowania.

POŁĄCZENIA - HDMI eARC

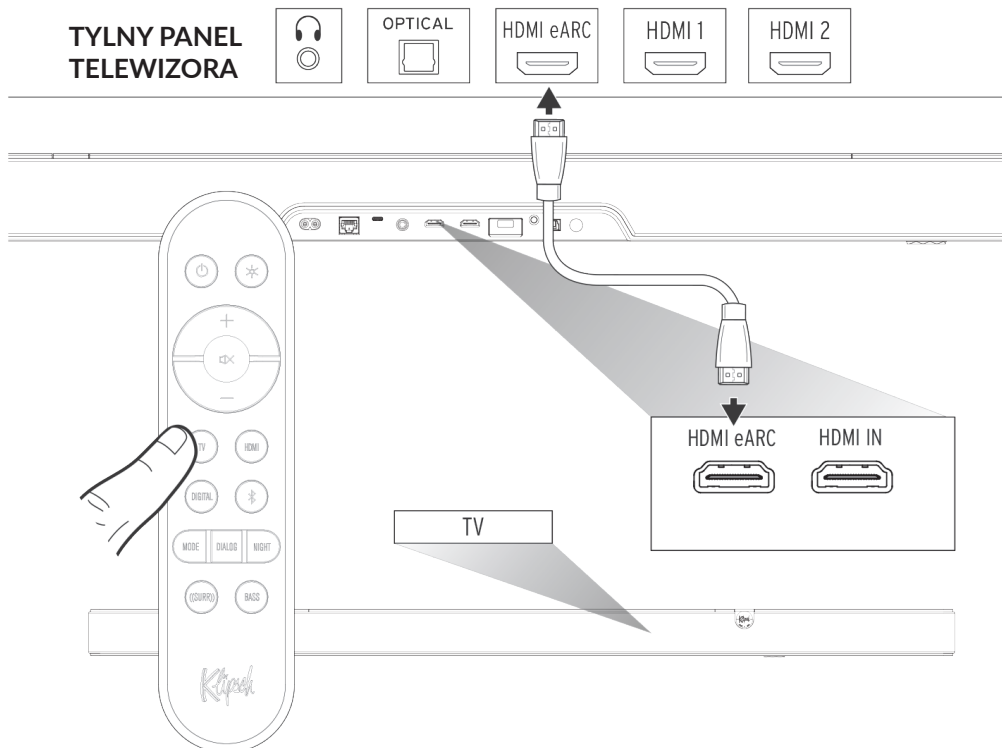

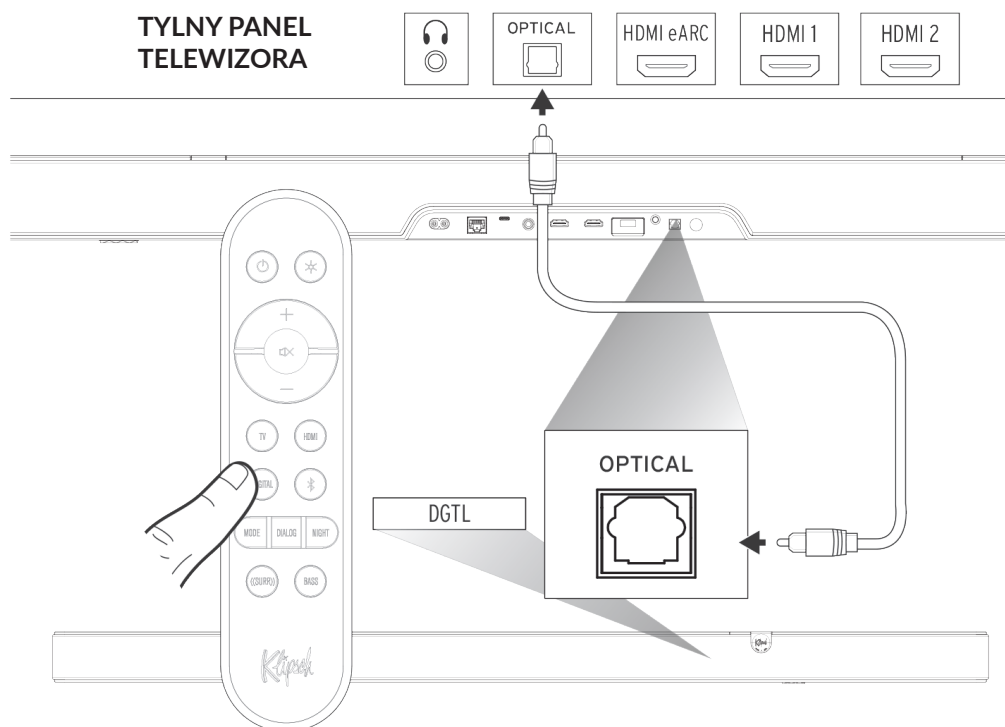

10

POŁĄCZENIA - ZEWNĘTRZNE ŹRÓDŁO HDMI PRZEZ TELEWIZOR

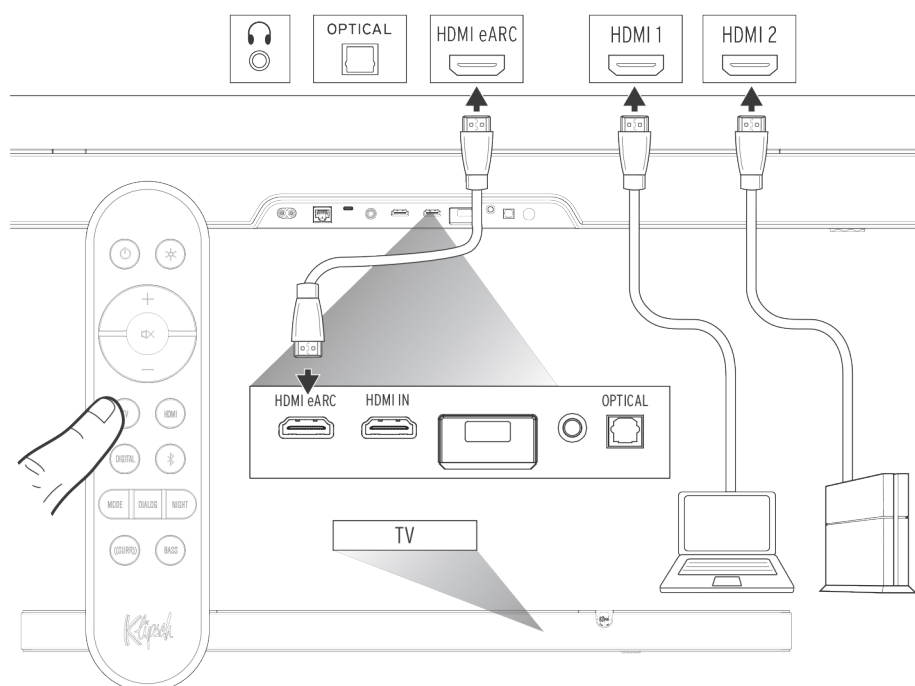

Użyj tej metody połączenia, jeśli używasz zewnętrznych źródeł HDMI (odtwarzacze strumieniowe, odtwarzacze Blu-Ray, konsole do gier itp.) do odtwarzania treści audio/video i chcesz używać telewizora jako przełącznika źródła.

Uwaga: ta metoda połączenia obsługuje odtwarzanie Dolby Atmos tylko wtedy, gdy Twój telewizor obsługuje HDMI eARC. Sprawdź kompatybilność w instrukcji obsługi telewizora. Odtwarzanie Dolby Atmos wymaga treści Dolby Atmos i sprzętu odtwarzającego zgodnego z Dolby Atmos.

11

POŁĄCZENIA – ZEWNĘTRZNE AUDIO PRZEZ POŁĄCZENIE CYFROWE OPTYCZNE

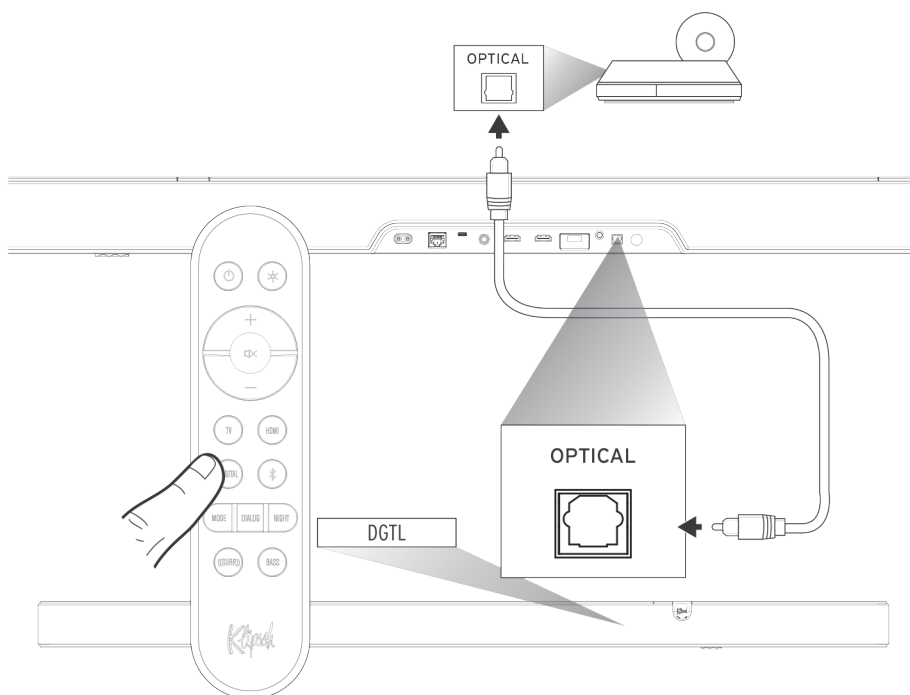

Użyj tej metody połączenia, jeśli podłączasz źródła dźwięku z cyfrowym wyjściem optycznym, takie jak odtwarzacze CD, serwery audio PC lub odtwarzacze strumieniowe audio.

Uwaga: połączenie cyfrowe obsługuje wyłącznie dekodowanie Dolby Audio-Dolby Digital, a nie Dolby Atmos.

12

POŁĄCZENIA - USB

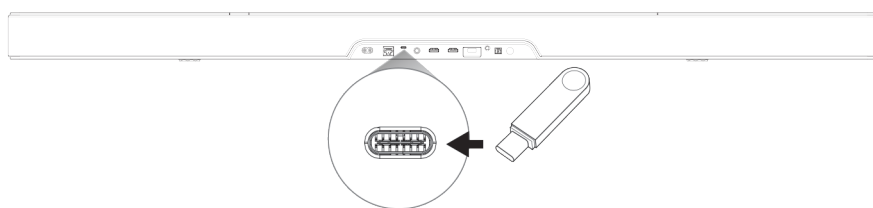

Funkcja USB służy do aktualizacji oprogramowania oraz odtwarzania plików audio. Obsługiwane formaty: MP3 i WAV. Pamięć USB musi być sformatowana w FAT32

1

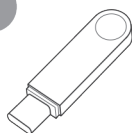

Upewnij się, że pendrive jest sformatowany jako FAT32 i zawiera pliki MP3 lub WAV

2

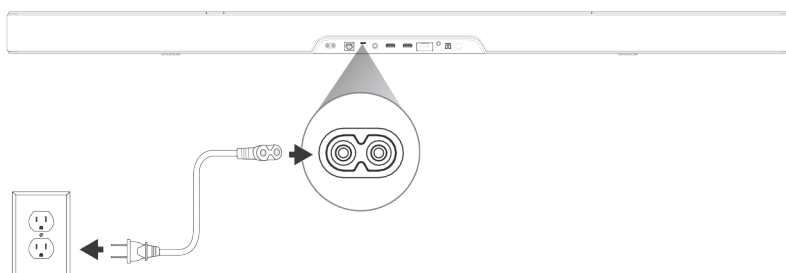

Włącz urządzenie i poczekaj kilka sekund, aż się całkowicie uruchomi.

13

3

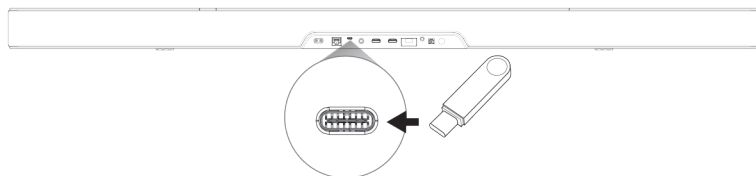

Włóż pendrive do portu USB jak pokazano.

4



Powinno rozpocząć się odtwarzanie plików audio z pendrive'a.

14

WYŁĄCZ GŁOŚNIKI TELEWIZORA

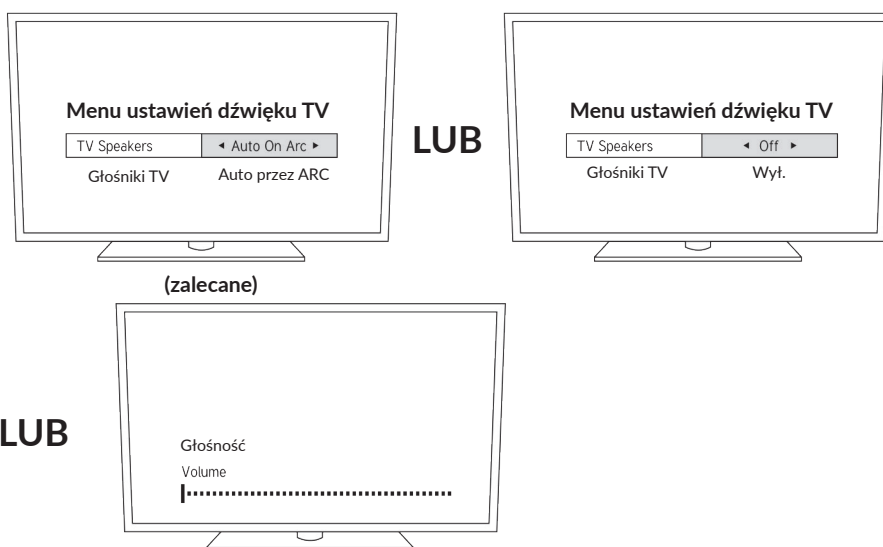

15

REGULACJA POZIOMU PRZESTRZENNEGO

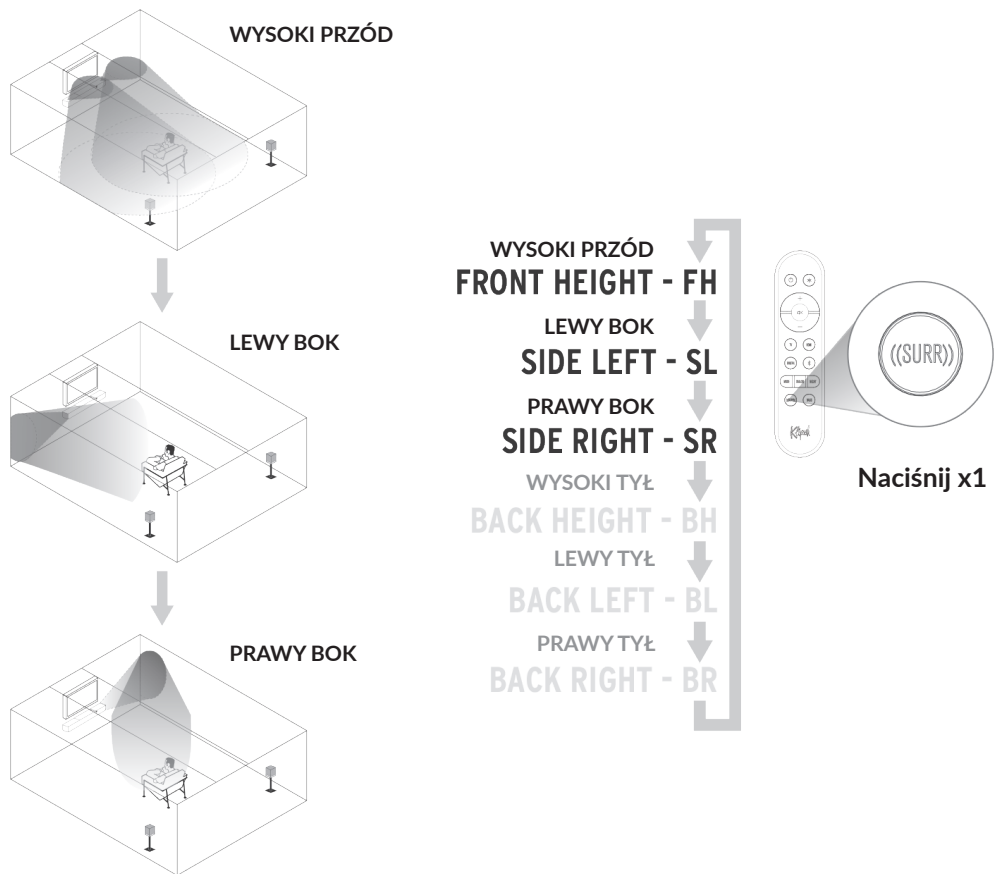

16

REGULACJA POZIOMU BASÓW

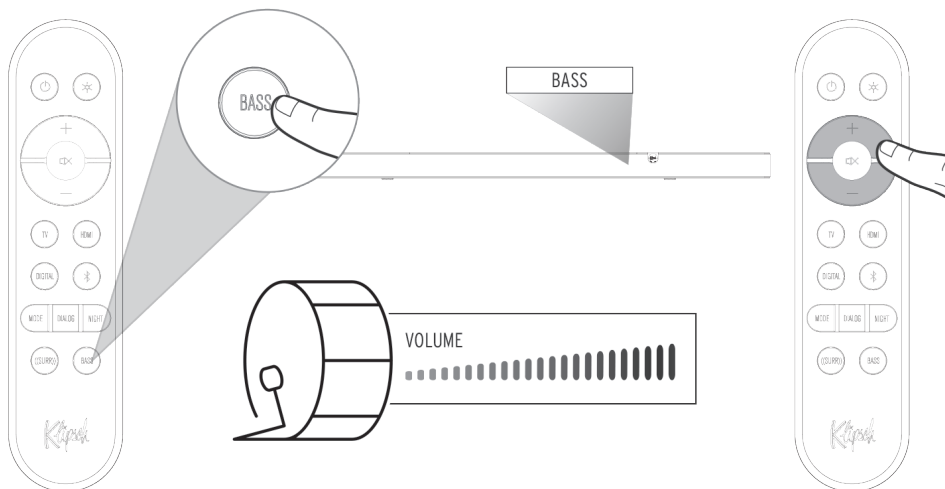

17

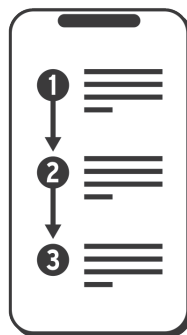

Wykonaj kroki w aplikacji Klipsch Connect Plus.

KONFIGURACJA USŁUGI STREAMINGOWEJ

Po skonfigurowaniu Flexus Core 300 za pomocą aplikacji Klipsch Connect Plus możesz połączyć się z poniższymi usługami:



Użyj telefonu, tabletu lub komputera jako pilota do Spotify. Dowiedz się jak na: spotify.com/connect



Apple AirPlay pozwala słuchać ulubionej muzyki lub podcastów na domowym systemie audio i głośnikach w dowolnym pomieszczeniu – jednym dotknięciem lub po prostu prosząc Siri – bezpośrednio z iPhone'a, iPada, HomePod, HomePod mini lub Apple TV.

Do korzystania z AirPlay na Flexus Core 300, zalecamy najnowszą wersję systemu iOS, iPadOS lub macOS. Instrukcja korzystania z AirPlay: <https://support.apple.com/en-us/HT202809>



Instrukcja korzystania z TIDAL Connect: <https://tidal.com/connect>



Instrukcja korzystania z Chromecasta: <https://support.google.com/chromecast/answer/6279392?hl=en>

TRYB NOCNY

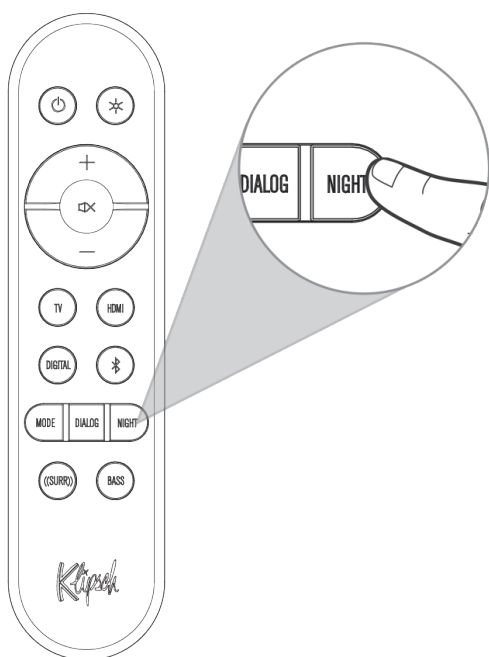

NGT OFF



WYŁĄCZONY TRYB NOCNY

Pełny zakres dynamiki z pełnym basem

NIGHT 1x

NGT ON



WŁĄCZONY TRYB NOCNY

Zmniejszony zakres dynamiki ze skompresowanym basem do słuchania przy niskim poziomie głośności

TRYB DIALOGÓW

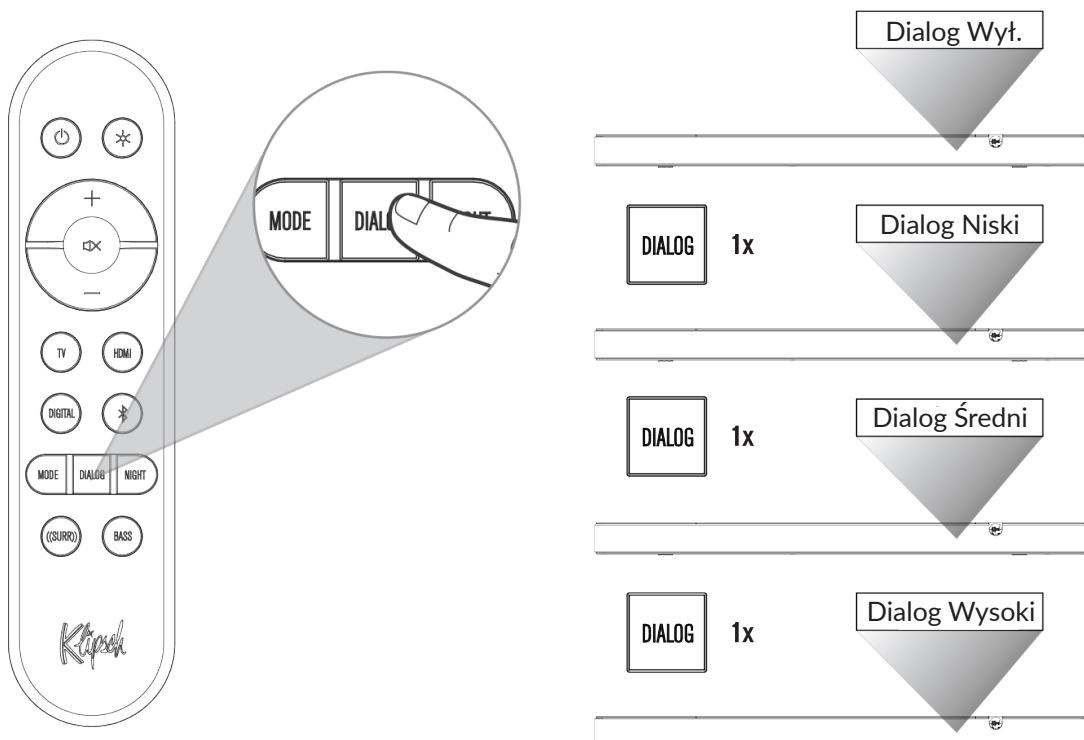

20

TRYB PAROWANIA BLUETOOTH®

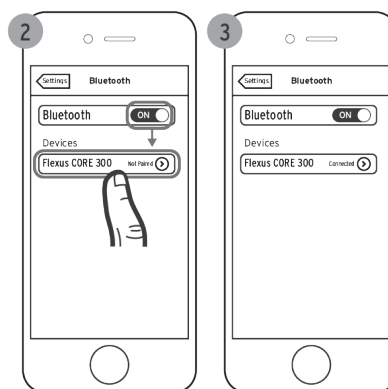
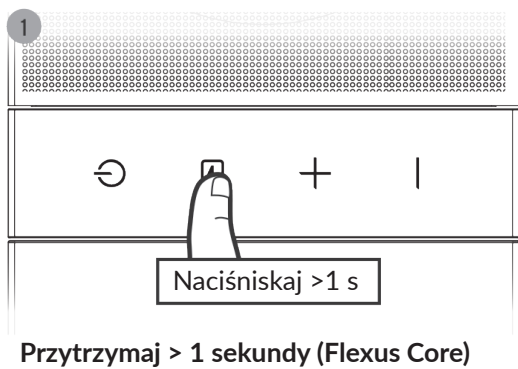

*Przykład. Twoje urządzenie może się różnić.

PRZYWRACANIE USTAWIEŃ FABRYCZNYCH

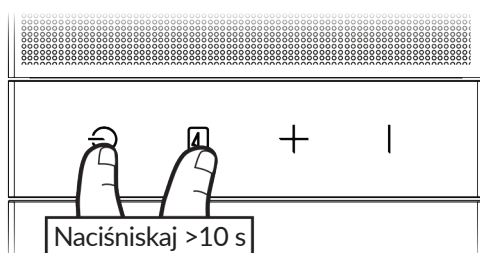

UWAGA: Przywrócenie ustawień fabrycznych wyczyści historię parowania Bluetooth® i zaprogramowane przez użytkownika polecenia podczerwieni

21

TRYBY DEKODOWANIA I ODTWARZANIA

PRZYCHODZĄCE CYFROWE SYGNAŁY AUDIO KTÓRE BĘDZIE DEKODOWAĆ FLEXUS CORE 300	PCM
	LPCM do 8 kanałów
	Dolby Audio-Dolby Digital (2.0, 5.1, itd.)
	Dolby Audio-Dolby Digital Plus (2.0, 5.1, 7.1, itd.)
	Dolby TrueHD
	Dolby Atmos
	DTS
	DTS-HD
DTS:X	

Flexus Core 300 oferuje użytkownikowi kilka trybów odtwarzania. W zależności od trybu odtwarzania wybranego przez użytkownika, system będzie dekodował sygnał dźwięku przestrzennego. Poniższa tabela pokazuje, które tryby odtwarzania oferują dany rodzaj dźwięku przestrzennego, wraz z zalecanymi zastosowaniami dla każdego trybu. Więcej informacji na temat dekodowania i zgodności z telewizorem dostępne jest na stronie: support.klipsch.com

WYBRANY TRYB WEJŚCIA	FORMAT WYJŚCIOWY	POLECANE DLA:
FILM (DOMYŚLNY)	Dolby Atmos zmiksowany do 5.1.4	Najbardziej immersyjne i kompletne dostrojenie systemu do codziennego użytku. Idealny do programów i filmów; tryb Film miksuje wszystkie sygnały do wszystkich dostępnych kanałów i wirtualizuje szeroką scenę dźwiękową. Tryb Film wzmacnia efekty przestrzenne i zwiększa przejrzystość dialogów.
MUZYKA	Dolby Atmos zmiksowany do 5.1.4	Zoptymalizowany tak, aby muzyka brzmiała zgodnie z zamysłem artysty, tryb Muzyka wyłącza wirtualizację, wzmocnienie dialogów i ulepszone wrażenia przestrzenne, zachowując jednocześnie miksowanie źródeł stereo do wszystkich dostępnych kanałów.

22

WYŚWIETLACZ LED

	WYŚWIETLACZ	STATUS
WEJŚCIA	BT	Wybrano wejście Bluetooth
	DIGITAL	Wybrano wejście cyfrowe (optyczne)
	TV	Wybrano wejście HDMI-eARC
	USB	Wejście pendrive USB
	HDMI	Wybrano wejście HDMI
WEJŚCIA SIECIOWE	CAST	Wybrano wejście Google Cast
	AIRPLAY	Wybrano wejście Apple AirPlay 2
	SPOTIFY	Wybrano wejście Spotify
	TIDAL	Wybrano wejście Tidal
	Q PLAY	Wybrano wejście Q Play
TRYBY DŹWIĘKU	MOVIE (domyślny)	Tryb filmu włączony
	MUSIC	Tryb muzyczny włączony
TRYB DIALOGÓW	DLG OFF	Wzmocnienie dialogów wyłączone
	DLG LOW	Wzmocnienie dialogów niskie
	DLG MED	Wzmocnienie dialogów średnie
	DLG HIGH	Wzmocnienie dialogów wysokie
TRYB NOCNY	NGT OFF	Tryb nocny wyłączony
	NGT ON	Tryb nocny włączony

	WYŚWIETLACZ	STATUS
REGULACJA POZIOMU	[SOURCE] XX	Ustawienie głośności systemu [0] - [50]
	MUTE	System wyciszony / głośność na minimum
	[SOURCE] MAX	Głośność systemu ustawiona na maksimum
	BASS [XX]	Głośność korektora basu [-6] - [+6]
	PRZEŁĄCZENIE CEC	CEC [XXX]
DEKODOWANIE	DOLBY SURROUND	Dolby Audio (obsługuje Dolby Digital, Dolby Digital Plus, Dolby TrueHD)
	DOLBY ATMOS	Wejście Dolby Atmos
	PCM	Wejście PCM lub LPCM
	DTS	DTS, DTS-HD, DTS-HD MA, DTS ES, lub DTS 96/24
	DTS:X	DTS:X
INNE	BT PAIRING	Parowanie Bluetooth
	BT PAIRED	Bluetooth sparowany
	LED HI	Wysoka jasność diody LED
	LED LOW	Niska jasność diody LED

23

ZUŻYCIE ENERGII

INFORMACJA O ZUŻYCIU ENERGII	
TRYB CZUWANIA	W tym trybie pobór mocy jest niższy niż 2 W
TRYB BLUETOOTH	Gdy nie ma sygnału wyjściowego, po 15 minutach pobór mocy w stanie spoczynku < 2W.
TRYB HDMI	Gdy nie ma sygnału wyjściowego, po 15 minutach pobór mocy w stanie spoczynku < 2W.
TRYB OPTYCZNY	Gdy nie ma sygnału wyjściowego, po 15 minutach pobór mocy w stanie spoczynku < 2W.
TRYB USB	Gdy nie ma sygnału wyjściowego, po 15 minutach pobór mocy w stanie spoczynku < 2W.



Użycie oznaczenia Works with Apple AirPlay oznacza, że akcesorium zostało zaprojektowane do współpracy z technologią określoną na tym oznaczeniu i uzyskało certyfikat producenta potwierdzający, że spełnia standardy wydajności Apple.

Apple, AirPlay, Apple TV, HomePod, HomePod mini, iPad, iPhone i Siri są znakami towarowymi firmy Apple Inc., zarejestrowanymi w Stanach Zjednoczonych i innych krajach i regionach. Znak towarowy „iPhone” jest używany w Japonii na podstawie licencji udzielonej przez firmę Aiphone K.K.



Znak słowny i logo *Bluetooth*® są zastrzeżonymi znakami towarowymi należącymi do firmy Bluetooth SIG, Inc., wszelkie wykorzystanie tych znaków przez Klipsch Group, Inc. podlega licencji. Inne znaki towarowe i nazwy handlowe należą do ich odpowiednich właścicieli.



Dolby, Dolby Audio, Dolby Atmos i symbol podwójnego D są znakami towarowymi Dolby Laboratories Licensing Corporation. Wyprodukowano na licencji Dolby Laboratories. Prawa autorskie © 1992-2024 Dolby Laboratories



24



Przyjęte znaki towarowe HDMI, HDMI High-Definition Multimedia Interface, nazwa handlowa HDMI oraz logo HDMI są znakami towarowymi lub zastrzeżonymi znakami towarowymi firmy HDMI Licensing Administrator, Inc. w Stanach Zjednoczonych i innych krajach.



Informacje o patentach DTS dostępne są na stronie <http://patents.dts.com>. Wyprodukowano na licencji DTS, Inc. lub DTS Licensing Limited. DTS, DTS:X i logo DTS:X są zastrzeżonymi znakami towarowymi lub znakami towarowymi DTS, Inc. w Stanach Zjednoczonych i innych krajach. ©2021 DTS, Inc. WSZELKIE PRAWA ZASTRZEŻONE.



Dirac® i Dirac Live® są znakami towarowymi należącymi do Dirac Research AB. © 2024 Dirac Research AB.



Oprogramowanie Spotify podlega licencjom stron trzecich, dostępnym tutaj: www.spotify.com/connect/third-partylicenses



TIDAL jest znakiem towarowym TIDAL MUSIC AS.



Google Cast jest znakiem towarowym Google LLC.





QQ Music jest zastrzeżonym znakiem towarowym Tencent Music Entertainment Group (TME).

25

INSTRUKCJE BEZPIECZEŃSTWA

1. Przeczytaj poniższe instrukcje.
2. Zachowaj poniższe instrukcje.
3. Stosuj się do wszelkich ostrzeżeń.
4. Stosuj się do wszelkich instrukcji.
5. Nie używaj urządzenia w pobliżu wody.
6. Czyść tylko suchą szmatką.
7. Nie blokuj żadnych wylotów wentylacyjnych. Montuj zgodnie z instrukcjami producenta.
8. Nie umieszczaj sprzętu przy źródłach ciepła takich jak grzejniki, wyloty ciepłne, kuchenki czy inne urządzenia, emitujące ciepło.
9. Nie wprowadzaj zmian do spolaryzowanej wtyczki lub wtyczki uziemiającej. Spolaryzowana wtyczka ma dwa ostrza z jednym szerszym niż pozostałe. Wtyczka uziemiająca ma dwa bolce i trzeci punkt uziemiający. Szerokie ostrze lub trzeci bolec służą twojemu bezpieczeństwu. Jeśli wtyczki nie można włożyć do gniazda, należy poprosić elektryka o wymianę przestarzałego gniazda.
10. Chroń kabel zasilający przed deptaniem bądź przygniataniem, zwłaszcza przy wtyczkach, gniazdkach i punktach wyjścia z urządzenia.
11. Używaj tylko elementów/akcesoriów dostarczonych przez producenta.

 Symbol błyskawicy w trójkącie równobocznym ma ostrzegać użytkownika przed obecnością nieizolowanego „niebezpiecznego napięcia” w obrębie produktu, mogącego grozić porażeniem elektrycznym.

 Wykrzyknik w trójkącie równobocznym ma zwracać uwagę użytkownika na obecność szczególnie istotnych instrukcji dotyczących działania i serwisowania produktu w załączonej do urządzenia dokumentacji.

12. Odłączaj sprzęt podczas burz i w przy dłuższych okresach nieużywania.
13. Wszelkie prace serwisowe pozostaw wykwalifikowanemu personelowi. Serwis jest wymagany, gdy osprzęt zostanie jakkolwiek uszkodzony, na przykład na długości kabla, przy wtyczce, w razie zalania lub wrzucenia do środka ciał obcych, zawilgotnienia, nieprawidłowego działania czy też upuszczenia.
14. OSTRZEŻENIE: Aby zmniejszyć ryzyko pożaru lub porażenia prądem, urządzenie nie powinno być narażone na deszcz lub wilgoć, nie należy umieszczać na tym urządzeniu przedmiotów wypełnionych cieczami, takich jak np. wazon.
15. Aby całkowicie odłączyć urządzenie od zasilania, odłącz wtyczkę przewodu zasilającego z gniazdka.
16. Wtyczka sieciowa przewodu zasilającego musi być łatwo dostępna.
17. Nie przeciążaj gniazdek ściennych ani przedłużaczy powyżej ich pojemności znamionowej, ponieważ może to spowodować porażenie prądem lub pożar.

OSTRZEŻENIE: Aby zmniejszyć ryzyko pożaru lub porażenia prądem, nie wystawiać urządzenia na deszcz lub wilgoć.

OSTRZEŻENIE: Aby zapobiec obrażeniu, urządzenie musi być bezpiecznie przymocowane do podłogi / ściany zgodnie z instrukcją instalacji.

OSTRZEŻENIE: Nie umieszczać na urządzeniu źródeł otwartego ognia.



OSTRZEŻENIE: To urządzenie klasy II lub podwójnie izolowane urządzenie elektryczne. Nie wymaga uziemienia.

PRODUKT ZAWIERA BATERIĘ. NIEWŁAŚCIWE UŻYTKOWANIE MOŻE SPOWODOWAĆ:

- Zagrożenie dymem lub gazem
- Zagrożenie ciepłem
- Zagrożenie pożarowe
- Zagrożenie wybuchem

26

 OSTRZEŻENIE: Nie wkładaj baterii do ust, nie połykaj. Niebezpieczeństwo poparzenia chemicznego. Przechowuj nowe i używane baterie poza zasięgiem dzieci i zwierząt. Połknięcie może spowodować poważne oparzenia wewnętrzne w ciągu 2 godzin i może prowadzić do śmierci.

W przypadku podejrzenia, że baterie mogły zostać połknięte lub umieszczone w jakiegokolwiek części ciała, należy szukać natychmiastowej pomocy medycznej.

OSTRZEŻENIE: Jeśli komora baterii nie zamyka się bezpiecznie, należy zaprzestać używania produktu i trzymać go z dala od dzieci i zwierząt.

OSTRZEŻENIE: Nie dotykać nieszczelnej lub uszkodzonej baterii.

OSTRZEŻENIE: Ryzyko wycieku. Należy używać tylko określonego typu baterii. Nigdy nie mieszać ze sobą nowych i używanych baterii. Przestrzegać prawidłowej polaryzacji. Wyjąć baterie z urządzenia, jeśli jest przez dłuższy czas nieużywane. Przechowywać baterie w suchym miejscu.

OSTRZEŻENIE: Baterie (akumulator lub zainstalowane baterie) nie powinny być narażone na nadmierne ciepło, takie jak słońce, ogień lub tym podobne.

OSTRZEŻENIE: Niebezpieczeństwo wybuchu, jeśli bateria jest nieprawidłowo wymieniona. Wymieniać tylko na ten sam lub równoważny typ.

OSTRZEŻENIE: Nie ładować baterii jednorazowych.

OSTRZEŻENIE: Unikać narażenia na ekstremalne ciepło lub zimno.

Zużyte baterie należy prawidłowo utylizować. Nie spalać.

OSTRZEŻENIE: Nie otwierać! Ryzyko porażenia prądem. Napięcia w tym sprzęcie są niebezpieczne dla życia. Brak możliwości obsługi przez użytkownika części wewnątrz. Wszystkie czynności serwisowe należy zlecać wykwalifikowanemu personelowi serwisowemu.

Umieścić urządzenie w pobliżu głównego gniazda zasilania i upewnić się, że można łatwo uzyskać dostęp do wyłącznika zasilania.

OSTRZEŻENIE: Użytkowanie przy innym napięciu niż wskazane może spowodować nieodwracalne uszkodzenie produktu i unieważnienie jego gwarancji. Nie zaleca się stosowania adapterów wtyczek AC ponieważ pozwala to na podłączenie nieodpowiedniego napięcia. Jeśli produkt jest wyposażony w odłączany przewód zasilający, używać tylko typu dostarczonego z produktem lub przez lokalnego dystrybutora i/lub sprzedawcę. W przypadku wątpliwości co do prawidłowego napięcia roboczego, należy skontaktować się z lokalnym sprzedawcą.

INFORMACJE DOTYCZĄCE ZGODNOŚCI Z UE: Uprawniony do noszenia znaku CE; Zgodny z dyrektywami: 2014/35/UE; EMC 2014/30/UE; 2011/65UE; 2012/19/UE; 2009/125/WE; 2006/121/WE; 2014/53/UE.

Ten produkt zawiera baterie, które są objęte dyrektywą europejską 2006/66/WE, nie mogą być usuwane razem ze zwykłymi odpadami domowymi. Należy stosować się do lokalnych regulacji.

Deklaracji Zgodności dostępna jest po kontakcie ze sprzedawcą, dystrybutorem lub w głównej siedzibie Klipsch Group, Inc. Informacje kontaktowe dostępne są na stronie: <http://www.klipsch.com/Contact-Us>

 To urządzenie jest oznakowane zgodnie z dyrektywą 2012/19/UE dotyczącą odpadów elektrycznych i sprzętu elektronicznego (WEEE). Ten symbol oznacza, że dane urządzenie należy utylizować osobno.

