

HYUNDAI

RTCC 513 RIP



**NÁVOD K POUŽITÍ / NÁVOD NA POUŽITIE
INSTRUKCJA OBSŁUGI / INSTRUCTION MANUAL
HASZNÁLATÍ ÚTMUTATÓ**



GENUINE PRODUCT OF
HYUNDAI CORPORATION

UPOZORNĚNÍ

Z DŮVODU ZAMEZENÍ RIZIKA POŽÁRU NEBO ZRANĚNÍ ELEKTRICKÝM PROUDEM, NEPOUŽÍVEJTE TUTO ZÁSTRČKU S PRODLUŽOVACÍMI KABELY, ZÁSUVKAMI A JINÝMI KONCOVÝMI ZAŘÍZENÍMI, POKUD DO NICH ZÁSTRČKU NELZE ZCELA ZASUNOUT TAK, ABY VIDLICE NEBYLY ODKRYTÉ. Z DŮVODU ZAMEZENÍ RIZIKA POŽÁRU NEBO ZRANĚNÍ ELEKTRICKÝM PROUDEM NEVYSTAVUJTE TOTO ZAŘÍZENÍ DEŠTI ANI VLHKOSTI.

 <p>Symbol blesku s šipkou v rovnostranném trojúhelníku upozorňuje uživatele na přítomnost neizolovaného „nebezpečného napětí“ v zařízení, které může mít dostatečnou sílu, aby způsobilo úraz el. proudem.</p>	<div style="border: 1px solid black; padding: 5px; text-align: center;"> <p>VÝSTRAHA</p> <p>NEBEZPEČÍ ÚRAZU EL. PROUDEM. NEOTVÍREJTE</p> </div> <p>UPOZORNĚNÍ: Z DŮVODU ZAMEZENÍ RIZIKA ÚRAZU ELEKTRICKÝM PROUDEM NEODNÍMEJTE KRYT (ANI ZADNÍ KRYT) PŘÍSTROJE. UVNITŘ SE NENACHÁZÍ ŽÁDNÉ SOUČÁSTI URČENÉ K OBSLUZE UŽIVATELEM. PŘENEČHEJTE SERVIS KVALIFIKOVANÉMU SERVISNÍMU PERSONÁLU.</p>	 <p>Symbol vykřičníku uvnitř rovnostranného trojúhelníku upozorňuje uživatele na důležité provozní (servisní) pokyny v literatuře, která provází produkt.</p>
--	--	--

DŮLEŽITÉ BEZPEČNOSTNÍ POKYNY

1. Přečtěte si tento návod.
2. Přístroj čistěte pouze suchou tkaninou.
3. Neblokujte ventilační otvory. Instalaci proveďte v souladu s pokyny výrobce.
4. Neinstalujte přístroj v blízkosti zdrojů tepla, například radiátorů, výměníků tepla, kamen nebo jiných zařízení (včetně zesilovače), které vydávají teplo.
5. Chraňte síťový kabel, aby se po něm nechodilo a nebyl stlačen, zvláště v blízkosti zástrčky, zásuvky a místa, kde vychází z přístroje.
6. Vytáhněte přístroj ze zásuvky během bouřek nebo pokud jej delší dobu nepoužíváte.
7. Přenechejte veškerý servis kvalifikovanému servisnímu personálu. Servisní zásah je nutný, pokud byl přístroj jakýmkoliv způsobem poškozen, například pokud došlo k poškození síťového kabelu nebo zástrčky, k polítní přístroje nebo se dovnitř dostaly cizí předměty, přístroj byl vystaven dešti či vlhkosti, nefunguje normálním způsobem nebo došlo k jeho pádu.
8. Toto zařízení nesmí být vystaveno tekoucí ani kapající vodě a nesmí se na něj stavět předměty naplněné tekutinou, například vázy.
9. Nepřetěžujte elektrickou zásuvku.
10. Používejte ovládací prvky a tlačítka dle popisu v návodu.
11. Skladujte svá CD a kazety na chladném místě, aby nedošlo k jejich poškození teplem.
12. Pokud přístroj přemísťujete, nejprve se ujistěte, že je vytažen ze zásuvky.

PŘÍPRAVA K POUŽITÍ

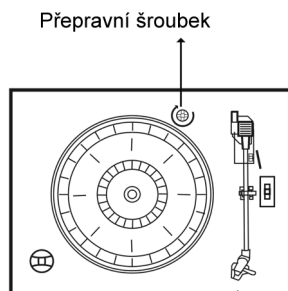

- Opatrně přístroj vyjměte z kartónového obalu a odstraňte z něj veškerý balicí materiál.
- Odmotejte síťový kabel a roztáhněte jej do plné délky.
- Odmotejte vodič antény FM a roztáhněte jej do plné délky.
- Umístěte přístroj na plochý, rovný povrch s přístupem k síťové zásuvce 230 V / 50 Hz mimo dosah silných magnetických polí.
- Zvedněte víko a odkryjte gramofon. Gramofon byl pro dopravu zajištěn přepravním šroubem. Pomocí mince nebo šroubováku zašroubujte přepravní šroub ve směru hodinových ručiček. Tím umožníte talíři gramofonu, aby „plul“.

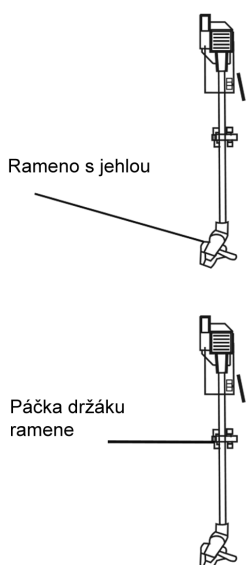

- Z jehly gramofonu odstraňte neprůhledný bílý plastový kryt jehly tak, že jej vysunete ve směru šipky.
- Při této činnosti dávejte pozor na jehlu, protože poškození jehly není kryto zárukou.
- Odstraňte svorku, která byla použita pro zajištění ramene přenosky během přepravy.
- Uvolněte zámek ramene přenosky.
- Zapojte zástrčku do zásuvky 230 V / 50 Hz. **PŘEPRAVNÍ ŠROUB**

ZDROJ NAPÁJENÍ

Tento produkt je určen k provozu pouze na normálním napájení 220 V / 50 Hz střídavého proudu. Pokud se budete pokoušet tento systém napájet z jiného zdroje napájení, můžete způsobit jeho poškození, na které se nevztahuje záruka.

DŮLEŽITÉ: Otvírání a zavírání víka

Pokud chcete víko otevřít, zvedněte jej co nejvýše, dokud se opěrka víka nezajistí v poloze otevřeného víka. Pokud chcete víko zavřít, zvedněte jej mírně nahoru, aby se uvolnila zajištěná opěrka víka, a poté víko pomalu spustte dolů.

ABY NEDOŠLO K POŠKOZENÍ SKŘÍNĚ NEBO VÍKA, NIKDY VÍKO NEZAVÍREJTE TLAKEM SMĚREM DOLŮ. VŽDY JEJ NEJPRVE NADZVEDNĚTE, ABY SE UVOLNILA OPĚRKA VÍKA.

DŮLEŽITÉ!

Na zadní straně přístroje se nachází otvor zaslepený plastovou krytkou s nápisem „NO OPEN“. Šroub, který je pod touto krytkou, slouží k nastavení vypnutí talíře gramofonu.

Pokud se talíř gramofonu zastaví před koncem přehrávání desky a deska se nepřehraje do konce, otočte šroubem pomocí šroubováku o 45° po směru hodinových ručiček. Pokud se deska i po úpravě nastavení nepřehraje do konce, otočte šroubem o dalších 45°. Nastavení opakujte, dokud se talíř nezastaví po přehrání celé desky.

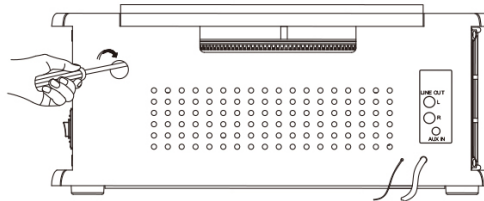

Pokud se talíř gramofonu po přehrávání desky nezastaví, otočte šroubem pomocí šroubováku o 45° proti směru hodinových ručiček. Pokud se talíř gramofonu i po úpravě nastavení po přehrání celé desky nezastaví, otočte šroubem o dalších 45°. Nastavení opakujte, dokud se talíř nezastaví po přehrání celé desky.

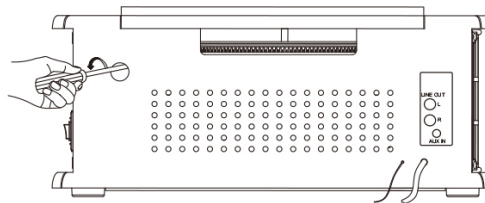

ZADNÍ PANEL

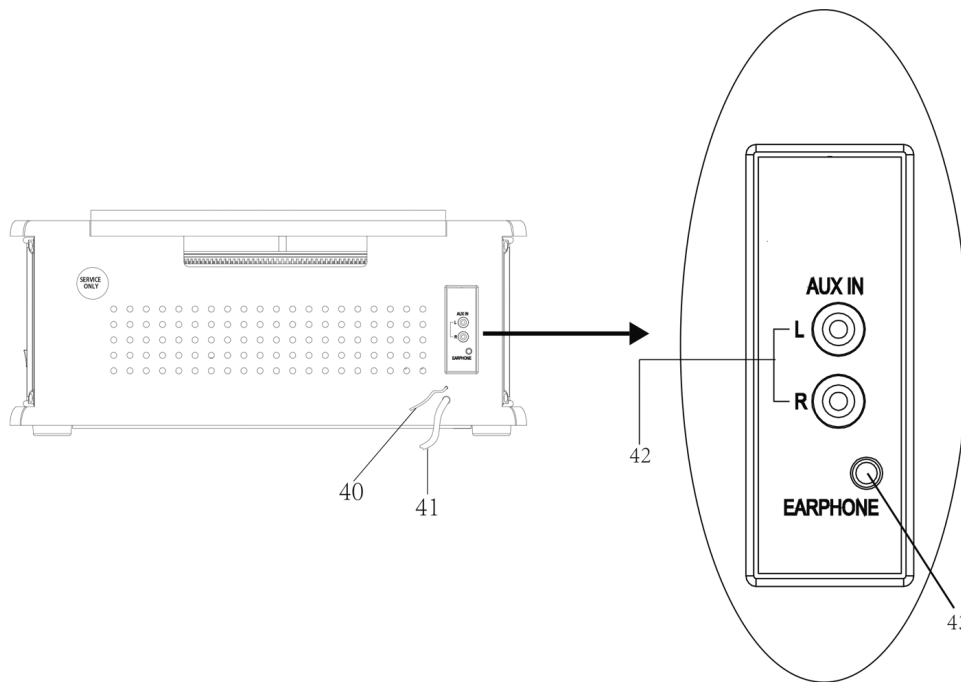

- 40. Anténa FM
- 41. Síťový kabel
- 42. Konektory vstupu externího zařízení (Pr/Le)
- 43. Konektor sluchátek

GRAMOFON

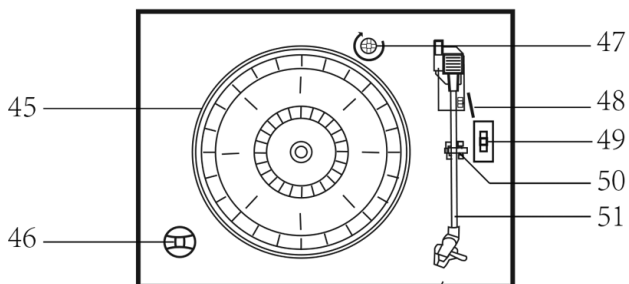

- 44. Talíř gramofonu
- 45. Adaptér na 45 ot./min.
- 46. Převodní šroub
- 47. Páčka
- 48. Přepínač rychlostí (35/45/78 ot./min.)
- 49. Zámek ramene přenosky
- 50. Rameno přenosky s jehlou

NÁVOD K POUŽITÍ

ZAPNUTÍ

1. Stisknutím tlačítka **POWER** zapnete systém. Rozsvítí se indikátor napájení.
2. Nastavte přepínač funkcí (**AM/FM / CD/USB / TAPE / PHONO/AUX IN**) do požadované polohy.
3. Knoflíkem **VOLUME** nastavte hlasitost na požadovanou úroveň.
4. Po skončení poslechu stiskněte opět tlačítko **POWER**, čímž systém vypnete. Indikátor napájení zhasne.

POSLECH CD

1. Stisknutím tlačítka **CD/USB** přepnete do režimu CD a na displeji se zobrazí „- - -“ a ikona „DISC“. Přístroj může přehrávat CD, CD-R a CD-RW.
2. Stisknutím tlačítka **OP/CL ▲** otevřete zásuvku CD.
3. Vložte do zásuvky disk (MP3 je kompatibilní) potištěnou stranou nahoru.
4. Opětovným stisknutím tlačítka **OP/CL ▲** zavřete zásuvku CD. Disk se bude několik vteřin otáčet a přehrávač jej načítá. Poté se disk přestane otáčet a zobrazí se celkový počet stop. Přehrávání se automaticky spustí od první stopy.
5. Pokud budou nalezeny soubory MP3, zobrazí se ikona MP3. Pokud na disku nebudou nalezeny žádné soubory MP3, nezobrazí se žádná ikona.



POSLECH Z USB

1. Do režimu USB vstoupíte stisknutím nejprve tlačítka **CD/USB** a poté tlačítka **FUNCTION**. Zobrazí se „- - -“ a ikona USB.

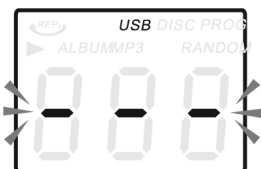

2. Do vstupu pro USB zapojte USB disk.
3. Funkce PLAY/PAUSE, NAH./DOLŮ a STOP jsou stejné jako funkce CD.
4. Vstup USB je kompatibilní s USB disky. Není zaručena kompatibilita s MP3 přehrávači a všemi značkami a typy USB disků.

POZNÁMKA: Stisknutím tlačítka **FUNCTION** na panelu nebo dlouhým stisknutím tlačítka **PLAY/PAUSE** na dálkovém ovladači po dobu 2 vteřin můžete přepínat režim přehrávání mezi CD a USB.

PŘEHŘÁVÁNÍ V REŽIMU MP3 (PŘI POUŽITÍ CD/USB)

1. Stisknutím tlačítka **PLAY/PAUSE (▶ ||)** spustíte nebo pozastavíte přehrávání vybrané stopy v režimu **CD/USB**.
2. Při přehrávání skladby se na displeji zobrazí číslo skladby a číslo složky vybrané stopy. Zobrazí se také ikona MP3 a ikona ▶.
3. Přehrávání můžete kdykoliv zastavit stisknutím tlačítka **STOP (■)**.

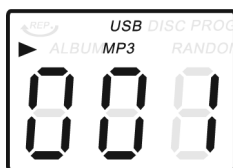

PŘESKAKOVÁNÍ STOP A PROHLEDÁVÁNÍ STOP VYSOKOU RYCHLOSTÍ V REŽIMU CD/USB

Pokud budete během přehrávání CD/USB opakovaně tisknout tlačítko **UP/F.F (⏮)** nebo **DN/F.R (⏭)** na panelu přístroje nebo na dálkovém ovladači, budete přeskakovat na vyšší nebo nižší stopy. Jakmile se zobrazí požadovaná stopa, tlačítko uvolněte.

Pokud chcete rychle prohledávat stopu směrem vpřed nebo vzad a najít ve stopě určitou pasáž, stiskněte a podržte tlačítko **UP/F.F (⏮)** nebo **DN/F.R (⏭)**. Přehrávač bude stopy prohledávat vysokou rychlostí směrem vpřed nebo vzad. Jakmile uslyšíte požadovanou pasáž, tlačítko pusťte a přehrávání začne od tohoto bodu normálním způsobem.

Pokud chce přeskočit 10 stop směrem vpřed nebo vzad, stiskněte na dálkovém ovladači tlačítko **TRACK+10** nebo **TRACK-10**.

FUNKCE OPAKOVÁNÍ/NÁHODNÉHO PŘEHRÁVÁNÍ V REŽIMU MP3 (PŘI POUŽITÍ CD/USB)

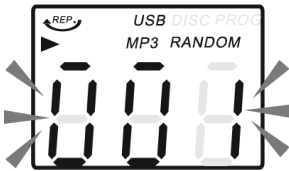

Stiskněte tlačítko **PLAY. MODE** na panelu nebo tlačítko **REPEAT** na dálkovém ovladači bude se opakovat právě přehrávaná stopa a u zobrazení čísla stopy se objeví ikona „REP“ Po druhém stisknutí tohoto tlačítka se budou opakovat všechny stopy na disku MP3 od první stopy a zobrazí se . Pokud toto tlačítko stisknete na panelu počtvrté, zrušíte tím funkci opakování i náhodného přehrávání. Pokud

toto tlačítko stisknete na panelu popáté, zrušíte tím funkci náhodného přehrávání. Pokud stisknete tlačítko **REPEAT** na dálkovém ovladači počtvrté, zrušíte tím funkci opakovaného přehrávání; pokud stisknete tlačítko **RANDOM** na dálkovém ovladači poprvé, aktivuje se funkce náhodného přehrávání. Pokud stisknete tlačítko **RANDOM** na dálkovém ovladači podruhé, funkci náhodného přehrávání zrušíte. Stisknutím tlačítka **STOP** (■) zastavíte přehrávání.

POZNÁMKA: Pokud není nalezeno MP3, nejsou na disku žádné složky.

USB NAHRÁVÁNÍ

NAHRÁVÁNÍ Z GRAMOFONU NEBO Z KAZETY

1. Zapojte USB disk do USB vstupu.
2. Vyberte skladbu, kterou chcete nahrát.
3. Stisknutím tlačítka **RECORD** zahájíte nahrávání. Na displeji se zobrazí „rEC“.
4. Po 1 až 2 sekundách se na displeji zobrazí „PHO“ nebo „tAP“ a na displeji bude blikat ikona USB.
5. Po dokončení nahrávání stiskněte tlačítko **STOP** pro zastavení nahrávání, na displeji se zobrazí „End“.

NAHRÁVÁNÍ Z CD

1. Zapojte USB disk do USB vstupu.
2. Spusťte přehrávání skladby, kterou chcete nahrát.
3. Stisknutím tlačítka **RECORD** zahájíte nahrávání. Na displeji se zobrazí „rEC“ a blikající ikona USB.
4. Stisknutím tlačítka **DN/F.R** (▶▶) vyberte, zda chcete nahrát jednu skladbu „ONE“ nebo všechny skladby „ALL“.
5. Po dokončení nahrávání stiskněte tlačítko **STOP** pro zastavení nahrávání, na displeji se zobrazí „End“.

NAHRÁVÁNÍ Z RÁDIA

1. Zapojte USB disk do USB vstupu.
2. Naladíte stanici, kterou chcete nahrát.
3. Stisknutím tlačítka **RECORD** zahájíte nahrávání. Na displeji se zobrazí „An“ nebo „Fn“ a blikající ikona USB.

POZNÁMKA: „An“ označuje AM, „Fn“ označuje FM.

4. Po dokončení nahrávání stiskněte tlačítko **STOP** pro zastavení nahrávání, na displeji se zobrazí „End“.

POSLECH RÁDIA

1. Stisknutím tlačítka **POWER** zapnete systém. Tlačítka **AM** a **FM** zvolte dle potřeby pásmo AM nebo FM. Zapne se podsvícení tuneru.
2. Otáčejte ladícím knoflíkem **TUNING** a naladíte požadovanou rozhlasovou stanici. Pokud naladíte stereofonní stanici FM, rozsvítí se kontrolka FM ST./REC. a příjem bude stereofonní.
3. Po skončení poslechu stiskněte opět tlačítko **POWER**, čímž systém vypnete. Indikátor napájení **POWER** a podsvícení tuneru se vypnou.

INFORMACE O ANTÉNĚ

Anténa pro AM je uvnitř skříně. Pokud je příjem v AM neuspokojivý, natočte mírně skříň tak, aby interní anténa přijímala co nejsilnější signál.

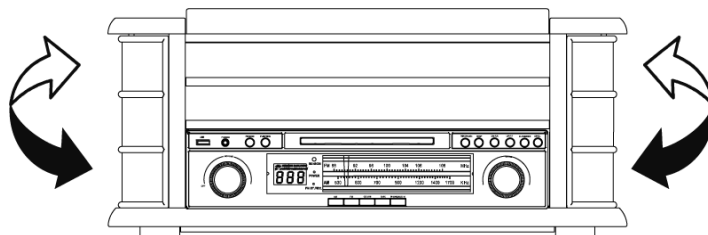

Anténa FM se nachází na zadní straně skříně. Pokud je třeba, upravte polohu a směr antény, až najdete polohu s nejlepším příjmem.

POSLECH KAZETY

POZNÁMKA: Před vložením kazety do přehrávače se ujistěte, že pásek není nikde uvolněn, což by způsobilo namotání pásku do mechanismu. Pokyny pro odstranění povoleného pásku v kazetě viz část **PÉČE A ÚDRŽBA**.

1. Stisknutím tlačítka **POWER** zapnete systém. Rozsvítí se indikátor napájení **POWER**.
2. Stisknutím tlačítka **TAPE** přepnete do režimu magnetofonu.
3. Vložte kazety do otvoru na pravé straně skříně přístroje dle obrázku, a to stranou, kterou chcete přehrávat směrem nahoru a otevřeným koncem směrem k sobě.

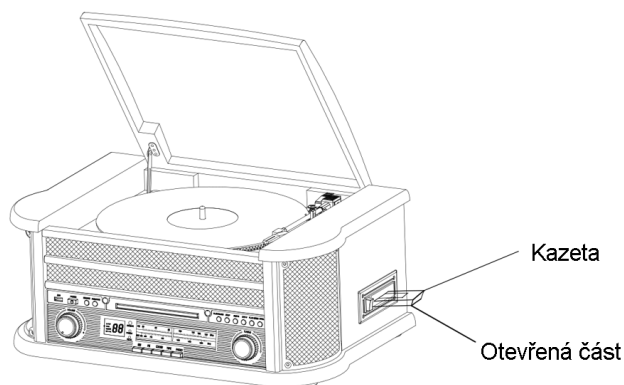

4. Přehrávání kazety začne, jakmile ji zasunete. Nastavte ovladač **VOLUME** na požadovanou úroveň.
5. Pokud chcete rychle převíjet pásek, stiskněte tlačítko **EJ/F.F** (Vysunutí/Rychlé převíjení vpřed) asi do poloviny. Pásek se bude rychle převíjet vpřed tak dlouho, dokud bude tlačítko stlačeno. Normální přehrávání se obnoví po uvolnění tlačítka.
6. Jakmile kazeta skončí, přehrávání se automaticky zastaví. Pokud chcete kazetu vyjmout z přehrávače, stiskněte na doraz tlačítko **EJ/F.F** (Vysunutí/Rychlé převíjení vpřed). Přehrávání lze zastavit a kazetu vyjmout kdykoliv, a to stisknutím tlačítka **EJ/F.F** (Vysunutí/Rychlé převíjení vpřed).
7. Opětovným stisknutím tlačítka **POWER** systém vypnete. Indikátor napájení **POWER** zhasne.

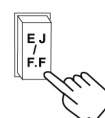
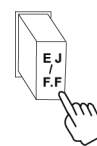

PŘEHRÁVÁNÍ DESEK

Tento systém má plnohodnotný, třírychlostní, řemenem poháněný gramofon. Můžete přehrávat desky 33, 45 a 78 RPM (ot./min.).

1. Stisknutím tlačítka **POWER** zapnete systém.
2. Stisknutím tlačítka **PHONO** přepněte do režimu gramofonu
3. Ujistěte se, že jste z jehly odstranili kryt jehly a uvolnili zámek ramene přenosky, který zajišťoval rameno přenosky na opěrce ramena přenosky.
4. Nastavte přepínač rychlosti gramofonu na příslušnou rychlost – 33, 45 nebo 78 ot./min. Pokud přehráváte desku 45 RPM, nasadte na střed talíře gramofonu adaptér 45 RPM.
5. Nasadte desku na středový trn.
6. Páčkou zvedněte rameno přenosky z opěrky. Přesuňte rameno přenosky k okraji desky. Talíř gramofonu se automaticky začne otáčet. Pomocí páčky pomalu spusťte rameno přenosky na desku.
7. Nastavte ovladač hlasitosti **VOLUME** na požadovanou úroveň.
8. Jakmile rameno přenosky dosáhne okraje desky, automaticky se vrátí na opěrku ramene přenosky a přehrávání desky se zastaví.
9. Opětovným stisknutím tlačítka **POWER** systém vypnete. Indikátor napájení **POWER** zhasne.

POZNÁMKA: Nespouštějte ani nezastavujte talíř gramofonu manuálně. Pohyby a otáčení ramenem přenosky bez zajištěné západky ramene přenosky může způsobit poškození ramene přenosky.

DŮLEŽITÉ!!

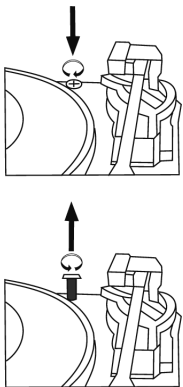

- K OCHRANĚ GRAMOFONU PŘED POŠKOZENÍM BĚHEM DOPRAVY JE VPRAVO NAHOŘE OD TALÍŘE GRAMOFONU STŘÍBRNÝ PŘEPRAVNÍ ŠROUB.
- PŘED PŘEHRÁVÁNÍM POMOCÍ ŠROUBOVÁKU ZCELA ZAŠROUBUJTE PŘEPRAVNÍ ŠROUB VE SMĚRU HODINOVÝCH RUČÍČEK (ŠROUB KLESÁ). TÍM ODEMKNETE TALÍŘ GRAMOFONU.
- POKUD CHCETE GRAMOFON OPĚT ZAMKNOUT ZA ÚČELEM PŘEPRAVY, VYŠROUBUJTE ŠROUB PROTI SMĚRU HODINOVÝCH RUČÍČEK.

POUŽÍVÁNÍ VSTUPU AUX IN

Připojte zvukový systém ke konektoru AUX IN na zadním panelu a stiskněte tlačítko **PHONO/AUX IN** a poté stisknutím tlačítka **FUNCTION** vyberte AUX. Spusťte přehrávání zvukového systému. Nastavte hlasitost.

POUŽÍVÁNÍ STEREOFONNÍCH SLUCHÁTEK (NEJSOU SOUČÁSTÍ)

Připojte stereofonní sluchátka s mini-konektorem 3,5 mm ke konektoru PHONES na zadní panelu. Před nasazením sluchátek vždy nastavte ovladač VOLUME na nízkou úroveň. Poté si nasadte sluchátka a postupně zvyšujte hlasitost na příhodnou poslechovou úroveň. Zabudované reproduktory se po připojení sluchátek ke konektoru PHONES automaticky vypnou.

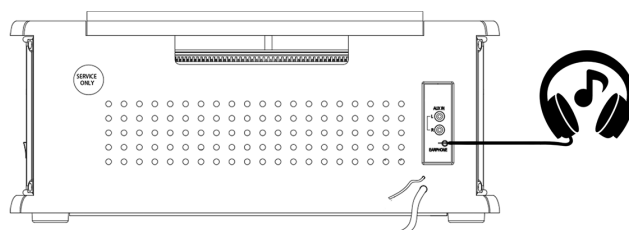

PÉČE A ÚDRŽBA

PÉČE O KAZETY

Při používání kazet může dojít ke dvěma obvyklým příčinám problémů:

1. Zmačkání pásku – vede k nerovnoměrné rychlosti přehrávání
2. Namotání pásku – pokud se pásek namotá na pohyblivé části mechanismu.

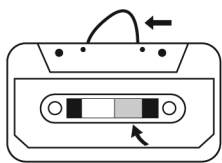

Obr. 1

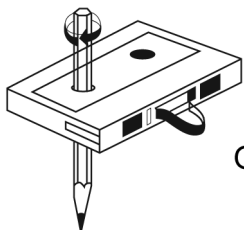

Obr. 2

Ke snížení pravděpodobnosti výskytu těchto problémů je třeba dodržovat následující opatření:

- Zkontrolujte, zda nejsou přes středové okénko kazety viditelné uvolněné vrstvy pásku (viz Obr. 1). Před vložením kazety do přístroje napněte uvolněné vrstvy pomocí tužky nebo šestihranného pera (viz Obr. 2).
- Pokud při provádění výše uvedeného (viz Obr. 2) cítíte, že kazeta se převíjí „ztuha“, může být pásek pomačkaný kvůli přečnivajícím „hřebenům“ vytvořeným při převíjení kazety (viditelné přes středové okénko). Ve většině případů lze odstranit rychlým převinutím kazety z jednoho konce na druhý a zpátky.
- Používejte pouze značkové kazety. Nepoužívejte kazety C-120.

Kromě toho nevystavujte kazety přímému slunečnímu světlu, prachu ani oleji a nedotýkejte se povrchu pásku.

PÉČE O KOMPAKTNÍ DISKY

- Pokud chcete disk vyjmout z krabičky, zatlačte na střed krabičky a zvedněte disk tak, že jej budete opatrně držet za okraje.

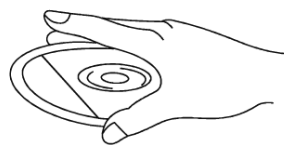
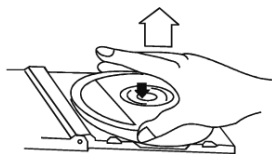

- Otisky prstů a prach je třeba z nahrané strany disku odstranit měkkou tkaninou. Na rozdíl od klasických desek nemají kompaktní disky drážky, kde by se zachycoval prach a mikroskopické nečistoty. Opatrné otření měkkou tkaninou by mělo většinu částic odstranit. Disk otírejte přímými pohyby ze středu disku k jeho okrajům.

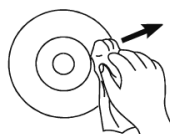
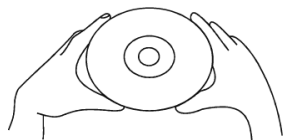

- Disk čistěte pravidelně měkkou, vlákna nepouštějící, suchou tkaninou. K čištění disku nikdy nepoužívejte saponáty ani brusná čisticí.
- Na povrch kompaktního disku nikdy nepište ani na něj nelepte štítky.

PÉČE O SKŘÍŇ

O skříň přístroje byste měli pečovat jako o každý jiný nábytek. Pokud se skříň zapráší, očistěte ji měkkou prachovkou. Pokud je skříň znečištěna otisky prstů, můžete použít kvalitní komerční čistící a leštící sprej, avšak tento sprej nepoužívejte na plastové ani kovové části systému. Doporučujeme nanášet sprej na prachovku, nikoliv přímo na skříň. Tím zabráníte, aby se sprej dostal do styku s plastovými a kovovými částmi.

TECHNICKÉ SPECIFIKACE

- RÁDIO
AM: 530–1600 kHz
FM: 88–108 MHz
- RYCHLOST TALÍŘE GRAMOFONU: 33/45/78 ot./min., LZE PŘEHRÁVAT DESKY VELIKOSTI: 17,5/25/30 cm
- CD PŘEHRÁVAČ UMÍ PŘEHRÁVAT DISKY CD, CD-R, CD-RW A MP3
- PŘES KONEKTOR USB LZE PŘEHRÁVAT MP3
- PŘEHRÁVAČ KAZET C60 – C90 (KAZETY C-120 SE NEDOPORUČUJÍ)
- MAXIMÁLNÍ PŘÍKON: 19 W
- PŘÍKON VE VYPNUTÉM STAVU: 0 W
- VÝSTUPNÍ VÝKON: 2 x 2,5 W
- HMOTNOST (NETTO): 7,5 kg

ZMĚNA TECHNICKÉ SPECIFIKACE VÝROBKU VYHRAZENA VÝROBCEM.

Informace o výrobku a servisní síti najdete na internetové adrese www.hyundai-electronics.cz



VAROVÁNÍ: NEVYSTAVUJTE SPOTŘEBIČ DEŠTI NEBO VLHKOSTI ABYSTE PŘEDEŠLI VZNIKU POŽÁRU NEBO ÚRAZU ELEKTRICKÝM PROUDEM. VŽDY SPOTŘEBIČ VYPNĚTE ZE ZÁSUVKY KDYŽ JEJ NEPOUŽÍVÁTE NEBO PŘED OPRAVOU. V PŘÍSTROJI NEJSOU ŽÁDNÉ ČÁSTI OPRAVITELNÉ SPOTŘEBITELEM. VŽDY SE OBRACEJTE NA KVALIFIKOVANÝ AUTORIZOVANÝ SERVIS. PŘÍSTROJ JE POD NEBEZPEČNÝM NAPĚTÍM.



NEBEZPEČÍ UDUŠENÍ. PE SÁČEK ODKLÁDEJTE MIMO DOSAH DĚTÍ. SÁČEK NENÍ NA HRANÍ. NEPOUŽÍVEJTE TENTO SÁČEK V KOLÉBKÁCH, POSTÝLKÁCH, KOČÁRCÍCH NEBO DĚTSKÝCH OHRÁDKÁCH.

Likvidace starých elektrických a elektronických zařízení

(Vztahuje se na Evropskou unii a evropské země se systémy odděleného sběru)





Tento symbol umístěný na výrobku nebo jeho balení upozorňuje, že by s výrobkem po ukončení jeho životnosti nemělo být nakládáno jako s běžným odpadem z domácnosti. Je nutné ho odvézt do sběrného místa pro recyklaci elektrického a elektronického zařízení. Zajištěním správné likvidace tohoto výrobku pomůžete zabránit případným negativním dopadům na životní prostředí a lidské zdraví, které by jinak byly způsobeny nevhodnou likvidací výrobku. Recyklováním materiálů, z nichž je vyroben, pomůžete ochránit přírodní zdroje. Podrobnější informace o recyklaci tohoto výrobku zjistíte u příslušného místního obecního úřadu, podniku pro likvidaci domovních odpadů nebo v obchodě, kde jste výrobek zakoupili.

Tímto ETA a.s. prohlašuje, že typ rádiového zařízení RTCC513RIP je v souladu se směrnicí 2014/53/EU. Úplné znění EU prohlášení o shodě je k dispozici na této internetové adrese: http://www.hyundai-electronics.cz/declaration_of_conformity

UPOZORNENIE

Z DÔVODU ZAMEDZENIA RIZIKA POŽIARU ALEBO ZRANENIA ELEKTRICKÝM PRÚDOM, NEPOUŽÍVAJTE TÚTO ZÁSTRČKU S PREDLŽOVACÍMI KÁBLAMI, ZÁSUVKAMI A INÝMI KONCOVÝMI ZARÍDENIAMI, POKIAĽ DO NICH ZÁSTRČKU NEMOŽNO CELKOM ZASUNÚŤ TAK, ABY VIDLICE NEBOLI ODKRYTÉ. Z DÔVODU ZAMEDZENIA RIZIKA POŽIARU ALEBO ZRANENIA ELEKTRICKÝM PRÚDOM NEVYSTAVUJTE TOTO ZARIADENIE DAŽĎU ANI VLHKOSTI.

 <p>Pod krytom výrobku, ktoré je dostatočne veľké na to, aby predstavovalo riziko úrazu elektrickým prúdom.</p>	<p style="text-align: center;">VÝSTRAHA</p> <p style="text-align: center;">NEBEZPEČIE ÚRAZU EL. PRÚDOM. NEOTVÁRAJTE</p> <p>UPOZORNENIE: Z DOVODU ZAMEDZENIA RIZIKA ÚRAZU ELEKTRICKÝM PRÚDOM NEODNÍMAJTE KRYT ANI ZIADNY KRYT PRÍSTROJA. VO VNÚTRI SA NENACHÁDZAJÚ ŽIADNE SÚČASTI URČENÉ K OBSLUHE UŽIVATEĽOM. PRENECHEJTE SERVIS KVALIFIKOVANÉMU SERVISNÉMU PERSONÁLU</p>	 <p>Symbol výkričníku vo vnútri rovnostranného trojuholníka upozorňuje na vlastnosti, kvôli ktorým by ste si mali pozorne prečítať priloženú literatúru, aby nedošlo k problémom s prevádzkou a údržbou.</p>
--	---	---

DÔLEŽITÉ BEZPEČNOSTNÉ POKYNY

1. Prečítajte si tento návod.
2. Prístroj čistite len suchou tkaninou.
3. Neblokujte ventilačné otvory. Inštaláciu preveďte v súlade s pokynmi výrobcu.
4. Neinštalujte prístroj v blízkosti zdrojov tepla, napríklad radiátorov, výmenníkov tepla, kachlí alebo iných zariadení (vrátane zosilňovača), ktoré vydávajú teplo.
5. Chráňte sieťový kábel, aby sa po ňom nechodilo a nebol stlačený, zvlášť v blízkosti zástrčky, zásuvky a miesta, kde vychádza z prístroja.
6. Vytiahnite prístroj zo zásuvky v priebehu búrok alebo pokiaľ ho dlhšiu dobu nepoužívate.
7. Prenechajte všetok servis kvalifikovanému servisnému personálu. Servisný zásah je nutný, pokiaľ bol prístroj akýmkoľvek spôsobom poškodený, napríklad pokiaľ došlo k poškodeniu sieťového kábla alebo zástrčky, k poliatu prístroja alebo sa do vnútra dostali cudzie predmety, prístroj bol vystavený dažďu či vlhkosti, nefunguje normálnym spôsobom alebo došlo k jeho pádu.
8. Toto zaradenie nesmie byť vystavené tečúcej ani kvápajúcej vode a nesmú sa na neho stavať predmety naplnené tekutinou, napríklad vázy.
9. Nepreťažujte elektrickú zásuvku.
10. Používajte ovládacie prvky a tlačidlá podľa popisu v návode.
11. Skladujte svoje CD a kazety na chladnom mieste, aby nedošlo k ich poškodeniu teplom.
12. Pokiaľ prístroj premiestňuje, najskôr sa uistite, že je vytiahnutý zo zásuvky.

PRÍPRAVA NA POUŽITIE

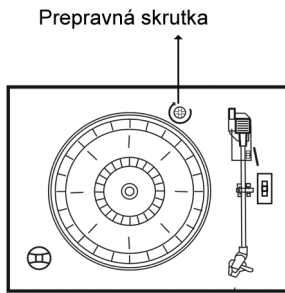

- Opatrne vyberte prístroj zo škatule a vyberte z neho všetky baliace materiály..
- Odmotajte sieťový kábel a rozťahnete ho do plnej dĺžky.
- Odmotajte vodič antény FM a rozťahnete ho do plnej dĺžky.
- Umiestnite prístroj na plochý, rovný povrch s prístupom k sieťovej zásuvke 230 V / 50 Hz mimo dosah silných magnetických polí.
- Zdvihnite veko a odkryte gramofón. Gramofón bol pre dopravu zaistený prepravnou skrutkou. Pomocou mince alebo skrutkovača zaskrutkujte prepravnú skrutku v smere hodinových ručičiek. Tým umožníte tanieru gramofónu, aby „plynul“.

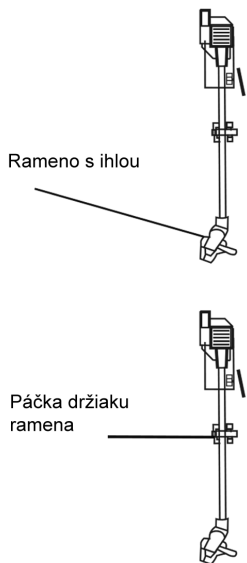

- Z ihly gramofónu odstráňte nepriehľadný biely plastový kryt ihly tak, že ho vysuniete v smere šípky.
- Pri tejto činnosti dávajte pozor na ihlu, pretože poškodenie ihly nie je kryté zárukou.
- Odstráňte svorku, ktorá bola použitá pre zaistenie ramena prenosky v priebehu prepravy.
- Uvoľnite zámok ramena prenosky.
- Zapojte zástrčku do zásuvky 230 V / 50 Hz.

ZDROJ NAPÁJANIA

Tento produkt je určený k prevádzke len na normálnom napájaní 220 V / 50 Hz striedavého prúdu. Pokiaľ sa budete pokúšať tento systém napájať z iného zdroja napájania, môžete spôsobiť jeho poškodenie, na ktoré sa nevzťahuje záruka.

DÔLEŽITÉ: Otváranie a zatváranie veka

Pokiaľ chcete veko otvoriť, zdvihnite ho čo najvyššie, dokiaľ sa opierka veka nezaistí v polohe otvoreného veka. Pokiaľ chcete veko zavrieť, zdvihnite ho mierne hore, aby sa uvoľnila zaistená opierka veka, a potom veko pomaly spustíte dole.

ABY NEDOŠLO K POŠKODENIE SKRINE ALEBO VEKA, NIKDY VEKO NEZAVIERAJTE TLAKOM SMEROM DOLE. VŽDY HO NAJSKOR NADZVIHNITE, ABY SA UVOĽNILA OPIERKA VEKA.

DÔLEŽITÉ!

Na zadnej strane prístroja sa nachádza otvor zaslepený plastovou krytkou s nápisom „NO OPEN“. Skrutka, ktorá je pod touto krytkou, slúži na nastavenie vypnutia taniera gramofónu.

Ak sa tanier gramofónu zastaví pred koncom prehrávania dosky a doska sa neprehrá do konca, otočte skrutkou pomocou skrutkovača o 45 ° v smere hodinových ručičiek. Pokiaľ sa doska aj po úprave nastavení neprehrá do konca, otočte skrutkou o ďalších 45 °. Nastavenie opakujte, kým sa tanier nezastaví po prehraní celej dosky.

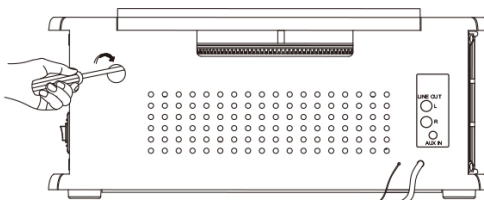

Ak sa tanier gramofónu po prehrávanie dosky nezastaví, otočte skrutkou pomocou skrutkovača o 45 ° proti smeru hodinových ručičiek. Ak sa tanier gramofónu po úprave nastavenia po prehraní celej dosky nezastaví, otočte skrutkou o ďalších 45 °. Nastavenie opakujte, kým sa tanier nezastaví po prehraní celej dosky.

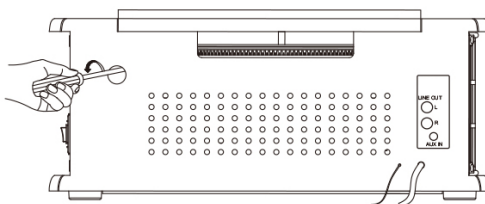

UMIESTNENIE OVLÁDACÍCH PRVKOV A KONTROLIEK

ČELNÝ PANEL

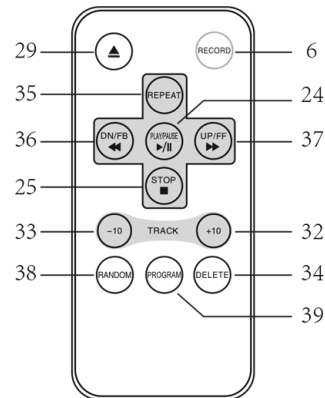
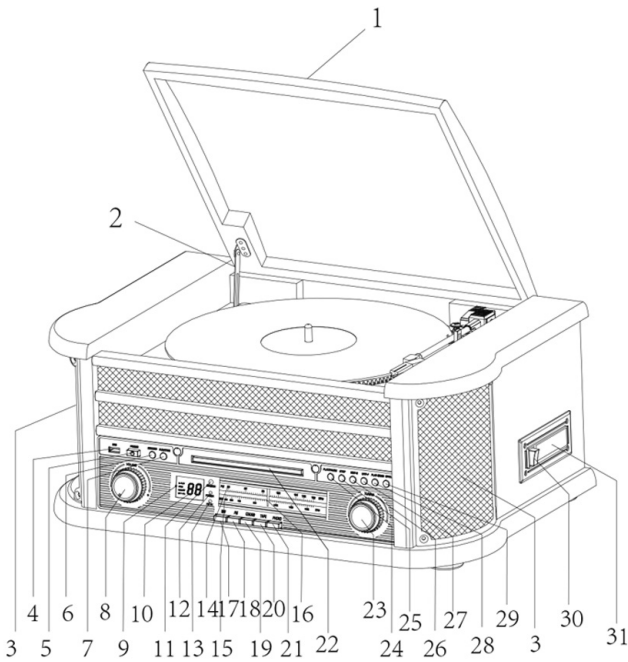

- | | |
|---|---------------------------------------|
| 1. Veko gramofónu | 22. Zásuvka CD |
| 2. Opierka veka gramofónu | 23. Ovládanie ladenia |
| 3. Reprodukory | 24. Tlačidlo PREHRÁVANIA/PAUZA (▶) |
| 4. USB vstup | 25. Tlačidlo STOP (■) |
| 5. Hlavný vypínač POWER | 26. Tlačidlo DOLŮ/RÝCHLE VZAD (◀◀) |
| 6. Tlačidlo RECORD (Nahrávanie) | 27. Tlačidlo NAHORU/RÝCHLE VPRED (▶▶) |
| 7. Tlačidlo FUNCTION (Voľba funkcií) | 28. Tlačidlo REŽIMU PREHRÁVANIE (↻) |
| 8. Ovládač hlasitosti VOLUME | 29. Tlačidlo OP/CL (▲) |
| 9. Podsvietenie tuneru | (Tlačidlo Otvorenie/Zavretie CD) |
| 10. LCD displej | 30. Tlačidlo EJ/F.F |
| 11. Senzor diaľkového ovládania | (Tlačidlo vysunutia kazety/Rýchleho |
| 12. Indikátor POWER (Napájanie) | prevíjania vpred) |
| 13. Indikátor FM STEREO | 31. Otvor kazetového magnetofónu |
| 14. Stupnica ladenia FM | 32. O 10 STÔP DOPREDU |
| 15. Stupnica ladenia AM | 33. O 10 STÔP DOZADU |
| 16. Ukazovateľ ladenia | 34. VYMAZAŤ |
| 17. Tlačidlo AM | 35. OPAKOVAŤ |
| 18. Tlačidlo FM | 36. DN (Dole)/FB (PRESKOČIŤ vzad). |
| 19. Tlačidlo CD/USB | 37. UP (Nahor)/FF (PRESKOČIŤ vpred). |
| 20. Tlačidlo TAPE (Magnetofón) | 38. NÁHODNE |
| 21. Tlačidlo PHONE/AUX IN (Gramofón/Vstup | 39. PROGRAM |
| externého zariadenia) | |

POZNÁMKA 1: Všetky tlačidlá na diaľkovom ovládači majú rovnakú funkciu ako tlačidlá na prístroji. Tento diaľkový ovládač sa používa len pre režim CD/MP3 a USB.

POZNÁMKA 2: Dlhým stlačením tlačidla **PLAY/PAUSE** na diaľkovom ovládači po dobu 2 sekúnd aktivujete režim **FUNCTION**, kedy môžete meniť režim prehrávanie medzi CD a USB.

POZNÁMKA 3: Dlhým stlačením tlačidla **DELETE** na diaľkovom ovládači po dobu 2 sekúnd aktivujete vymazávanie

ZADNÝ PANEL

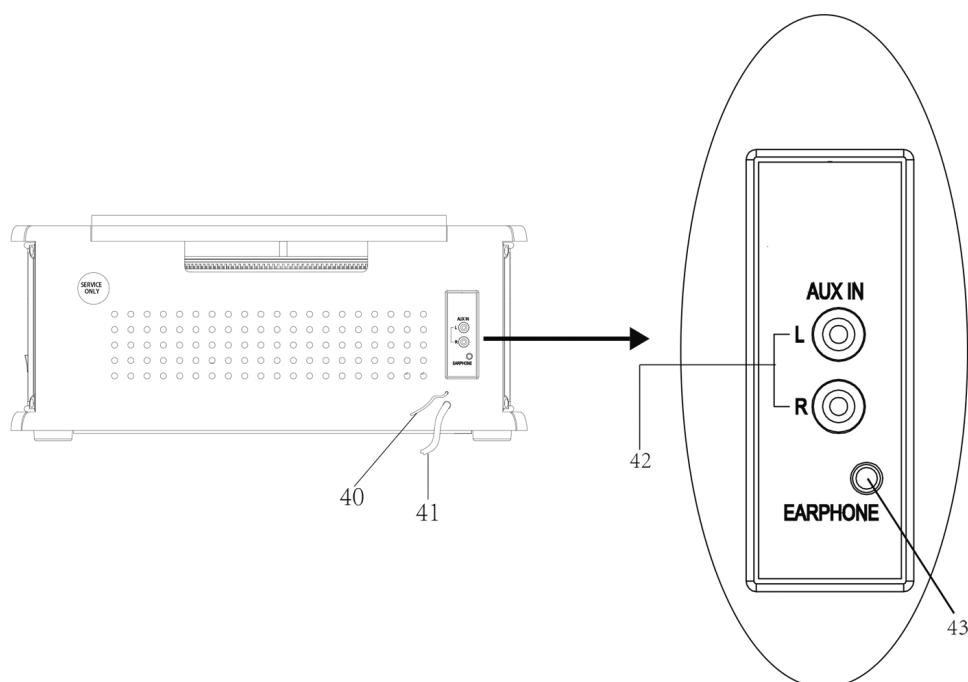

- 40. Anténa FM
- 41. Sieťový kábel
- 42. Konektory vstupu externého zariadenia (Pr/Le)
- 43. Konektor slúchadiel

GRAMOFÓN

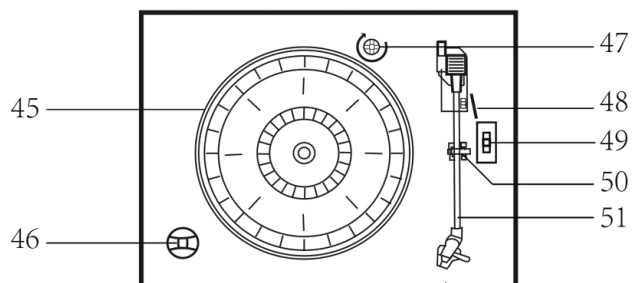

- 44. Tanier gramofónu
- 45. Adaptér na 45 ot./min.
- 46. Prepravná skrutka
- 47. Páčka
- 48. Prepínač rýchlosti (35/45/78 ot./min.)
- 49. Zámok ramena prenosky
- 50. Rameno prenosky s ihlou

NÁVOD NA POUŽITIE

ZAPNUTIE

1. Stlačením tlačidla **POWER** zapnete systém. Rozsvieti sa indikátor napájania.
2. Nastavte prepínač funkcií (**AM//FM / CD/USB / TAPE / PHONO/AUX IN**) do požadovanej polohy.
3. Gombíkom **VOLUME** nastavte hlasitosť na požadovanú úroveň.
4. Po skončení počúvania stlačte znovu tlačidlo **POWER**, čím systém vypnete. Indikátor napájania zhasne.

POČÚVANIE CD

1. Stisnutím tlačidla **CD/USB** prepnete do režimu CD a na displeji sa zobrazí „- - -“ a ikona „DISC“. Prístroj môže prehrávať CD, CD-R a CD-RW.
2. Stisnutím tlačidla **OP/CL ▲** otvorte zásuvku CD.
3. Vložte do zásuvky disk (MP3 je kompatibilné) potlačenou stranou hore.
4. Opätovným stisnutím tlačidla **OP/CL ▲** zavrite zásuvku CD. Disk sa bude niekoľko sekúnd otáčať a prehrávač ho načíta. Potom sa disk prestane otáčať a zobrazí sa celkový počet stôp. Prehrávanie sa automaticky spustí od prvej stopy.
5. Pokiaľ budú nájdené súbory MP3, zobrazí sa ikona MP3. Pokiaľ na disku nebudú nájdené žiadne súbory MP3, nezobrazí sa žiadna ikona.



POČÚVANIE Z USB

1. Do režimu USB vstúpite stisnutím najskôr tlačidla **CD/USB** a potom tlačidla **FUNCTION**. Zobrazí sa „- - -“ a ikona USB.

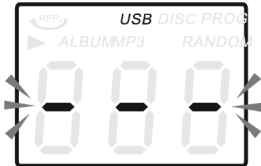

2. Do vstupu pre USB zapojte zariadenie USB.
3. Funkcie PLAY/PAUSE, NAH./DOLE a STOP sú rovnaké ako funkcie CD.
4. Vstup USB je kompatibilný s USB disky. Nie je zaručená kompatibilita s MP3 prehrávačmi a všetkými značkami a typmi USB diskov.

POZNÁMKA: Stisnutím tlačidla **FUNCTION** na panele alebo dlhým stisnutím tlačidla **PLAY/PAUSE** na diaľkovom ovládači po dobu 2 sekúnd môžete prepínať režim prehrávanie medzi CD a USB.

PREHRÁVANIE V REŽIME MP3 (PRI POUŽITÍ CD/USB)

1. Stisnutím tlačidla **PLAY/PAUSE** (▶ ||) spustíte alebo pozastavíte prehrávanie vybranej stopy v režime **CD/USB**.
2. Pri prehrávaní skladby sa na displeji zobrazí číslo skladby a číslo zložky vybranej stopy. Zobrazí sa tiež ikona MP3 a ikona ▶.
3. Prehrávanie môžete kedykoľvek zastaviť stisnutím tlačidla **STOP** (■).

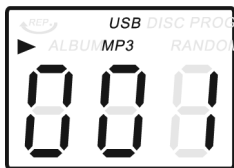

PRESKAKOVANIE STOP A PREHĽADÁVANIE STOP VYSOKOU RYCHLOSŤOU V REŽIME CD/USB

Pokiaľ budete v priebehu prehrávania CD/USB opakovane tlačiť tlačidlo **UP/F.F** (⏮) alebo **DN/F.R** (⏭) na panely prístroja alebo na diaľkovom ovládači, budete preskakovať na vyššie alebo nižšie stopy. Ako náhle sa zobrazí požadovaná stopa, tlačidlo uvoľnite.

Pokiaľ chcete rýchlo prehľadávať stopu smerom vpred alebo vzad a nájsť v stope určitú pasáž, stisnete a podržte tlačidlo **UP/F.F** (⏮) alebo **DN/F.R** (⏭). Prehrávač bude stopy prehľadávať vysokou rýchlosťou smerom vpred alebo vzad. Ako náhle budete počuť požadovanú pasáž, tlačidlo pustíte a prehrávanie začne od tohto bodu normálnym spôsobom.

Pokiaľ chce preskočiť 10 stop smerom vpred alebo vzad, stisnete na diaľkovom ovládači tlačidlo **TRACK+10** alebo **TRACK-10**.

FUNKCE OPAKOVANIA/NÁHODNÉHO PREHRÁVANIA V REŽIME MP3 (PRI POUŽITÍ CD/USB)

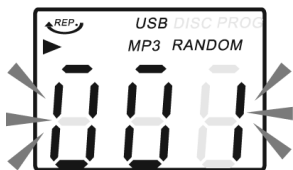

Stlačte tlačidlo **PLAY**, tlačidlo **MODE** na panele alebo tlačidlo **REPEAT** na diaľkovom ovládači sa bude opakovať práve prehrávaná stopa a pri zobrazení čísla stopy sa objaví ikona **REP**. Po druhom stisnutí tohto tlačidla sa budú opakovať všetky stopy na disku MP3 od prvej stopy a zobrazí sa . Po treťom stlačení tohto tlačidla sa budú opakovať všetky súbory v albumu. Pokiaľ toto tlačidlo stlačíte na panele štvrtýkrát, zrušíte tým funkciu opakovania i náhodného prehrávania. Pokiaľ toto tlačidlo stlačíte na panele piatykrát zrušíte tým funkciu náhodného prehrávania. Pokiaľ stlačíte tlačidlo **REPEAT** na diaľkovom ovládači štvrtýkrát, zrušíte tým funkciu opakovaného prehrávania; pokiaľ stlačíte tlačidlo **RANDOM** na diaľkovom ovládači prvýkrát, aktivuje sa funkcia náhodného prehrávania. Pokiaľ stlačíte tlačidlo **RANDOM** na diaľkovom ovládači druhýkrát, funkciu náhodného prehrávania zrušíte. Stisnutím tlačidla **STOP** (■) zastavíte prehrávanie.

POZNÁMKA: Pokiaľ nie je nájdené MP3, nie sú na disku žiadne zložky.

USB NAHRÁVANIE

NAHRÁVANIE Z GRAMOFÓNU ALEBO Z KAZETY

1. Zapojte USB disk do USB vstupu.
2. Vyberte skladbu, ktorú chcete nahráť.
3. Stlačením tlačidla **RECORD** spustíte nahrávanie. Na displeji sa zobrazí „rEC“.
4. Po 1 až 2 sekundách sa na displeji zobrazí „PHO“ alebo „tAP“ a na displeji bude blikať ikona USB.
5. Po dokončení nahrávania stlačte tlačidlo **STOP** pre zastavenie nahrávania, na displeji sa zobrazí „End“.

NAHRÁVANIE Z CD

1. Zapojte USB disk do USB vstupu.
2. Spustíte prehrávanie skladby, ktorú chcete nahráť..
3. Stlačením tlačidla **RECORD** spustíte nahrávanie. Na displeji sa zobrazí „rEC“ a blikajúca ikona USB.
4. Stlačením tlačidla **DN/F.R** (▶▶) vyberte, či chcete nahráť jednu skladbu „ONE“ alebo všetky skladby „ALL“.
5. Po dokončení nahrávania stlačte tlačidlo **STOP** pre zastavenie nahrávania, na displeji sa zobrazí „End“.

NAHRÁVANIE Z RÁDIA

1. Zapojte USB disk do USB vstupu.
2. Naladte stanicu, ktorú chcete nahráť.
3. Stlačením tlačidla **RECORD** spustíte nahrávanie. Na displeji sa zobrazí „An“ alebo „Fn“ a blikajúca ikona USB.

POZNÁMKA: „An“ označuje AM, „Fn“ označuje FM.

4. Po dokončení nahrávania stlačte tlačidlo **STOP** pre zastavenie nahrávania, na displeji sa zobrazí „End“.

POČÚVANIE RÁDIA

1. Stlačením tlačidla **POWER** zapnete systém. Tlačidlami **AM** a **FM** zvolíte podľa potreby pásmo AM alebo FM. Zapne sa podsvietenie tuneru.
2. Otáčajte ladiacim gombíkom **TUNING** a naladíte požadovanú rozhlasovú stanicu. Pokiaľ naladíte stereofónnu stanicu **FM**, rozsvieti sa kontrolka **FM ST./REC.** a príjem bude stereofónny.
3. Po skončení počúvania stlačíte opäť tlačidlo **POWER**, čím systém vypnete. Indikátor napájania **POWER** a podsvietenie tuneru sa vypne.

INFORMACIE O ANTÉNE

Anténa pre AM je vo vnútri skrine. Pokiaľ je príjem v AM neuspokojivý, natočte mierne skriňu tak, aby interná anténa prijímala čo najsilnejší signál.

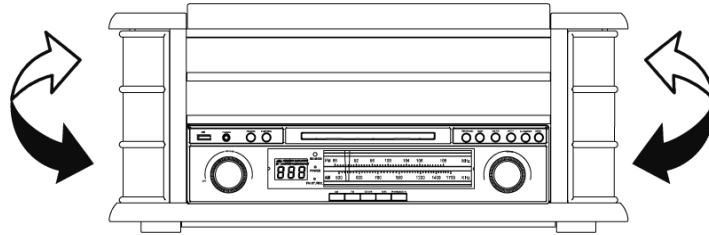

Anténa FM sa nachádza na zadnej strane skrine. Pokiaľ je treba, upravte polohu a smer antény, až nájdete polohu s najlepším príjmom.

POČÚVANIE KAZETY

POZNÁMKA: Pred vložením kazety do prehrávača sa uistite, že pásik nie je nikde uvoľnený, čo by spôsobilo namotanie pásky do mechanizmu. Pokyny pre odstránenie povoleného pásku v kazete vid' časť **STAROSTLIVOSŤ A ÚDRŽBA.**

1. Stlačením tlačidla **POWER** zapnete systém. Rozsvieti sa indikátor napájania **POWER.**
2. Stisnutím tlačidla **TAPE** prepnete do režimu magnetofónu.
3. Vložte kazety do otvoru na pravej strane skrine prístroje podľa obrázku, a to stranou, ktorou chcete prehrávať smerom hore a otvoreným koncom smerom k sebe.

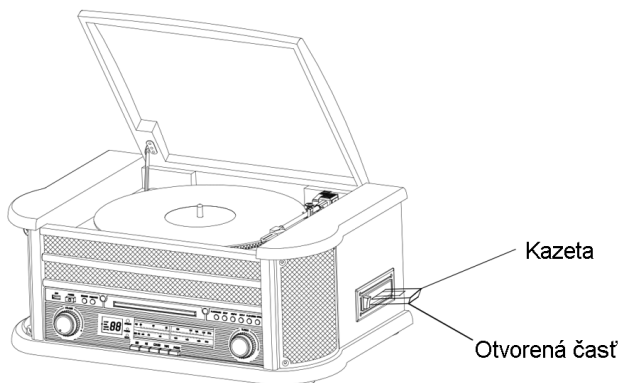

4. Prehrávanie kazety začne, ako náhle ju zasuniete. Nastavte ovládač **VOLUME** na požadovanú úroveň.
5. Pokiaľ chcete rýchlo prevíjať pásik, stisnete tlačidlo **EJ/F.F** (Vysunutí/Rýchle prevíjanie vpred) asi do poloviny. Pásik sa bude rýchlo prevíjať vpred tak dlho, dokiaľ bude tlačidlo stlačené. Normálne prehrávanie sa obnoví po uvoľnení tlačidla.
6. Ako náhle kazeta skončí, prehrávanie sa automaticky zastaví. Pokiaľ chcete kazetu vybrať z prehrávača, stisnete na doraz tlačidlo **EJ/F.F** (Vysunutí/Rýchle prevíjanie vpred). Prehrávanie možno zastaviť a kazetu vybrať kedykoľvek, a to stisnutím tlačidla **EJ/F.F** (Vysunutí/Rýchle prevíjania vpred).
7. Opätovným stlačením tlačidla **POWER** systém vypnete. Indikátor napájania **POWER** zhasne.

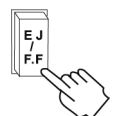
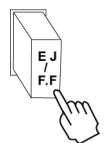

PREHRÁVANIE PLATNÍ

Tento systém má plnohodnotný, trojrýchlostný, ramenom poháňaný gramofón. Môžete prehrávať platne 33, 45 a 78 RPM (ot./min.).

1. Stlačením tlačidla **POWER** zapnete systém.
2. Stisnutím tlačidla **PHONO** prepnete do režimu gramofónu
3. Uistite sa, že ste z ihly odstránili kryt ihly a uvoľnili zámok ramena prenosky, ktorý zaisťoval rameno prenosky na opierku ramena prenosky.
4. Nastavte prepínač rýchlosti gramofónu na príslušnú rýchlosť – 33, 45 alebo 78 ot./min. Pokiaľ prehrávate platňu 45 RPM, nasadíte na stred taniera gramofónu adaptér 45 RPM.
5. Nasadíte platnu na stredový trň.
6. Páčkou zdvihnete rameno prenosky z opierky. Presuňte rameno prenosky k okraji platne. Tanier gramofónu sa automaticky začne otáčať. Pomocou páčky pomaly spustíte rameno prenosky na platňu.
7. Nastavte ovládač hlasitosti **VOLUME** na požadovanou úroveň.
8. Ako náhle rameno prenosky dosiahne okraj platne, automaticky sa vráti na opierku ramene prenosky a prehrávanie dosky sa zastaví.
9. Opätovným stisnutím tlačidla **POWER** systém vypnete. Indikátor napájania POWER zhasne.

POZNÁMKA: *Nespúšťajte ani nezastavujte tanier gramofónu manuálne. Pohyby a otáčania ramenom prenosky bez zaistenej západky ramena prenosky môže spôsobiť poškodenie ramena prenosky.*

DÔLEŽITÉ!!

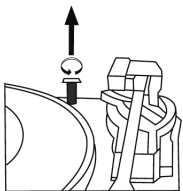
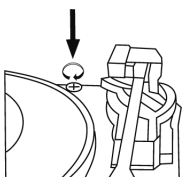

- K OCHRANE GRAMOFÓNU PRED POŠKODENÍM V PRIEBEHU DOPRAVY JE VPRAVO HORE OD TANIERA GRAMOFÓNU STRIEBRNÝ PREPRAVNÁ SKRUTKA.
- PRED PREHRÁVANÍM POMOCOU SKRUTKOVAČA CELKOM ZASKRUTKUJTE PREPRAVNÚ SKRUTKU V SMERE HODINOVÝCH RUČÍČIEK (SKRUTKA KLESÁ). TÝM ODOMKNETE TANIER GRAMOFÓNU.
- POKIAL' CHCETE GRAMOFÓN OPAŤ ZAMKNÚŤ ZA ÚČELOM PREPRAVY, VYSKRUTKUJTE SKRUTKU PROTI SMERU HODINOVÝCH RUČÍČIEK.

POUŽÍVANIE VSTUPU AUX IN

Pripojte zvukový systém ku konektorom AUX IN na zadnom paneli a stisnite tlačidlo **PHONO/AUX IN** a potom stlačením tlačidla **FUNCTION** vyberte AUX. Spustíte prehrávanie zvukového systému. Nastavte hlasitosť.

POUŽÍVANIE STEREOFÓNNYCH SLÚCHADIEL (NIE SÚ SÚČASŤOU)

Pripojte stereofónne slúchadla s mini - konektorom 3,5 mm ku konektoru PHONES na zadnej strane panelu. Pred nasadením slúchadiel vždy nastavte ovládač VOLUME na nízku úroveň. Potom si nasadíte slúchadlá a postupne zvyšujete hlasitosť na príhodnú úroveň počúvania. Zabudované reproduktory sa po pripojení slúchadiel ku konektoru PHONES automaticky vypnú.

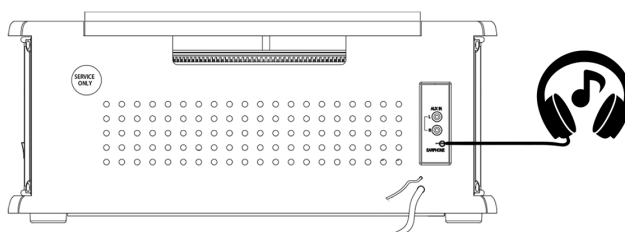

STAROSTLIVOSŤ A ÚDRŽBA

STAROSTLIVOSŤ O KAZETY

Pri používaní kaziet môže dôjsť ku dvom obvyklým príčinám problémov:

1. Pokrčenie pásky – vede k nerovnomernej rýchlosti prehrávanie, a
2. Namotanie pásky – pokiaľ sa páska namotá na pohyblivé časti mechanizmu.

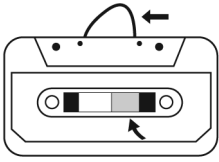

Obr. 1

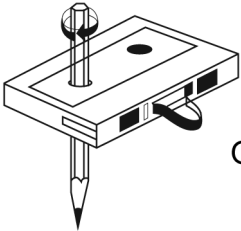

Obr. 2

Ku zníženiu pravdepodobnosti výskytu týchto problémov je treba dodržiavať nasledujúce opatrenia:

- Skontrolujte, či nie sú cez stredové okienko kazety viditeľné uvoľnené vrstvy pásky (viď Obr. 1). Pred vložením kazety do prístroja napnite uvoľnené vrstvy pomocou tužky alebo šesťhranného pera (viď Obr. 2).
- Pokiaľ pri prevádzaní vyššie uvedeného (viď Obr. 2) cítite, že kazeta sa prevíja „z tuha“, môže byť páska pokrčená kvôli prečnievajúcim „hrebeňom“ vytvoreným pri prevíjaní kazety (viditeľnej cez stredové okienko). Vo väčšine prípadov je možno odstrániť rýchlym previnutím kazety z jedného konce na druhý a späť.
- Používajte len značkové kazety. Nepoužívajte kazety C-120. Okrem toho nevystavujte kazety priamemu slnečnému svetlu, prachu ani oleji a nedotýkajte sa povrchu pásky.

STAROSTLIVOSŤ O KOMPAKTNÉ DISKY

- Pokiaľ chcete disk vybrať z kartónu, zatlačte na stred kartónu a zdvihnite disk tak, že ho budete opatrne držať za okraje.

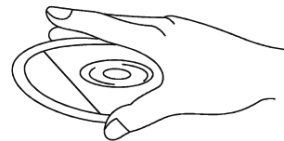
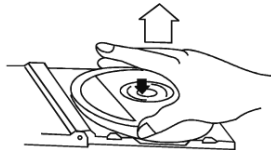

- Obtlačky prstov a prach je treba z nahranej strany disku odstrániť mäkkou tkaninou. Na rozdiel od klasických dosiek nemajú kompaktné disky drážky, kde by sa zachycoval prach a mikroskopické nečistoty. Opatrné otrenie mäkkou tkaninou by malo väčšinou častíc odstrániť. Disk otierajte priamymi pohybmi z stredu disku k jeho okrajom.

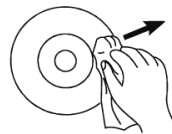
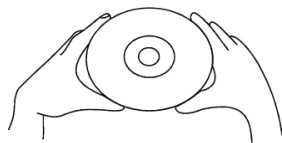

- Disk čistite pravidelne mäkkou, vlákna nepúšťajúcou, suchou tkaninou. K čisteniu disku nikdy nepoužívajte saponáty ani brusná čistiadla.
- Na povrch kompaktného disku nikdy nepíšte ani naň nelepte štítky.

STAROSTLIVOSŤ O SKRIŇU

O skriňu prístroje by ste sa mali starať ako o každý iný nábytok. Pokiaľ sa skriň zapráši, očistite ju mäkkou prachovkou. Pokiaľ je skriňa znečistená obtlačkov prstov, môžete použiť kvalitný komerčný čistiaci a leštiaci sprej, avšak tento sprej nepoužívajte na plastové ani kovové časti systému. Odporúčame nanášať sprej na prachovku, nielen priamo na skriňu. Tým zabránite, aby sa sprej dostal do styku s plastovými a kovovými časťami.

TECHNICKÉ ŠPECIFIKÁCIE

- RÁDIO
AM: 530–1600 kHz
FM: 88–108 MHz
- RYCHLOSŤ TANIERA GRAMOFÓNU: 33/45/78 ot./min., MÔŽE PREHRÁVAŤ DOSKY VEĽKOSTI: 17,5/25/30 cm
- CD PREHRÁVAČ VIE PREHRÁVAŤ DISKY CD, CD-R, CD-RW A MP3
- CEZ KONEKTOR USB MOŽNO PREHRÁVAŤ MP3
- PREHRÁVAČ KAZIET C60 – C90 (KAZETY C-120 sa NEDOPORUČUJÚ)
- MAXIMÁLNY PRÍKON: 19 W
- PRÍKON VO VYPNUTOM STAVE: 0 W
- VÝSTUPNÝ VÝKON: 2 x 2,5 W
- VÁHA (NETTO): 7,5 kg

VÝROBCA SI VYHRADZUJE PRÁVO NA ZMENU TECHNICKEJ ŠPECIFIKÁCIE VÝROBKU.

Informácie o výrobku a servisnej sieti nájdete na internetovej adrese www.hyundai-electronics.sk



VAROVANIE: NEVYSTAVUJTE SPOTREBIČ DAŽĎU ALEBO VLHKOSTI, ABY STE PREDIŠLI VZNIKU POŽIARU ALEBO ÚRAZU ELEKTRICKÝM PRÚDOM. PRED OPRAVOU ALEBO VŽDY, KEĎ SPOTREBIČ NEPOUŽÍVATE, VYPNITE HO ZO ZÁSUVKY. V PRÍSTROJI NIESÚ ŽIADNE ČASTI OPRAVITEĽNÉ SPOTREBITEĽOM. VŽDY SA OBRACAJTE NA KVALIFIKOVANÝ AUTORIZOVANÝ SERVIS. SPOTREBIČ JE POD NEBEZPEČNÝM NAPÄTÍM.



NEBEZPEČENSTVO UDUSENIA. PE VRECKO ODKLADAJTE MIMO DOSAHU DETÍ. VRECKO NIE JE NA HRANIE. NEPOUŽÍVAJTE TOTO VRECÚŠKO V KOLÍSKACH, POSTIELKACH, KOČÍKOCH ALEBO DETSKÝCH OHRÁDKACH.

Likvidácia starých elektrických a elektronických zariadení

(Vzťahuje sa na Európsku úniu a európske krajiny so systémami oddeleného zberu)





Tento symbol na výrobku alebo obale znamená, že s výrobkom po ukončení jeho životnosti nemôže byť nakladané ako s bežným odpadom z domácnosti. Musí sa odovzdať do príslušnej zberne na recykláciu elektrických a elektronických zariadení. Zaručením správnej likvidácie tohto výrobku pomôžete pri predchádzaní potenciálnych negatívnych dopadov na životné prostredie a na zdravie človeka, ktoré by mohli byť zapríčinené nevhodným zaobchádzaním s odpadmi z tohto výrobku. Recyklovaním materiálov pomôžete zachovať prírodné zdroje. Podrobnejšie informácie o recyklácii tohto výrobku vám na požiadanie poskytne miestny úrad, služba likvidácie komunálneho odpadu alebo predajňa, v ktorej ste si tento výrobok zakúpili.

Týmto ETA a.s. prehlasuje, že typ rádiového zariadenia RTCC513RIP je v súlade so smernicou 2014/53/EU. Úplné znenie prehlásenia o zhode EÚ je k dispozícii na tejto internetovej adrese: http://www.hyundai-electronics.cz/declaration_of_conformity

OSTRZEŻENIE

ŻEBY OGRANICZYĆ RYZYKO PORAŻENIA PRĄDEM ELEKTRYCZNYM LUB POŻARU, NIE UŻYWAJ TEJ WTYCZKI Z PRZEDŁUŻACZAMI, GNIAZDKAMI I INNYMI KOŃCOWYMI URZĄDZENIAMI, JEŻELI NIE MOŻNA DO NICH ZASUNĄĆ CAŁEJ WTYCZKI TAK, ABY WIDEŁKI NIE BYŁY ODKRYTE. ŻEBY OGRANICZYĆ RYZYKO POŻARU LUB PORAŻENIA PRĄDEM ELEKTRYCZNYM NIE WYSAWIAJ TEGO URZĄDZENIA NA DZIAŁANIE DESZCZU LUB WILGOCI.

 <p>Symbol błyskawicy wewnątrz trójkąta równobocznego ostrzega użytkownika przed obecnością niez izolowanego „niebezpiecznego napięcia“ pod osłoną produktu, które jest dostatecznie wielkie na to, aby przedstawiało ryzyko porażenia prądem elektrycznym.</p>	<div style="border: 1px solid black; padding: 5px; text-align: center;"> <p>OSTRZEŻENIE</p> <p>NIEBEZPIECZE. PORAŻENIA PRĄDEM EL. NIE OTWIERAĆ</p> </div> <p>UWAGA NIEBEZPIECZEŃSTWO PORAŻENIA PRĄDEM ELEKTRYCZNYM . NIE OTWIERAĆ OSTRZEŻENIE: ŻEBY OGRANICZYĆ RYZYKO PORAŻENIA PRĄDEM ELEKTRYCZNYM NIE ZDEJMUJ OSŁONY (ANI OSŁONY TYLNEJ) URZĄDZENIA. WEWNĄTRZ NIE ZNAJDUJĄ SIĘ ŻADNE CZĘŚCI PRZEZNACZONE DO OBSŁUGI PRZEZ UŻYTKOWNIKA. SERWIS URZĄDZENIA POWIERZ KWALIFIKOWANÉMU PERSONELOWI.</p>	 <p>Symbol wykrzyknika wewnątrz trójkąta równobocznego przypomina użytkownikowi ważne zalecenia eksploatacyjne (serwisowe) znajdujące się w literaturze.</p>
--	---	---

WAŻNE ZALECENIA DOTYCZĄCE BEZPIECZEŃSTWA

1. Przeczytaj instrukcję obsługi.
2. Urządzenie czyść tylko suchą tkaniną.
3. Nie blokuj otworów wentylacyjnych. Instalację wykonaj zgodnie z zaleceniami producenta.
4. Nie instaluj urządzenia w pobliżu źródeł ciepła, na przykład grzejników, wymienników ciepła, pieców lub innych urządzeń (wraz z wzmocnieniami), które emitują ciepło.
5. Chronь kabel sieciowy, aby się po nim nie chodziło i nie był zgnieciony, zwłaszcza w pobliżu gniazdka, wtyczki i miejsca, gdzie wychodzi z urządzenia.
6. Wyjmij urządzenie z gniazdka podczas burzy lub jeżeli jest przez dłuższy czas nieużywane.
7. Serwis urządzenia powierz wykwalifikowanemu personelowi. Interwencja serwisu jest konieczna jeżeli urządzenie było w jakikolwiek sposób uszkodzone, np. doszło do uszkodzenia kabla sieciowego lub wtyczki, do polania urządzenia lub do wewnątrz dostały się obce przedmioty, urządzenie było wystawione na działanie deszczu lub wilgoci, nie działa w normalny sposób lub doszło do jego spadnięcia.
8. To urządzenie nie może być wystawione na działanie wody ani wody kapiącej i nie można stawiać na nim przedmiotów napełnionych cieczą, np. wazy.
9. Nie przeciążaj gniazdka elektrycznego.
10. Używaj elementy sterujące i przyciski według opisu w instrukcji.
11. Składuj swoje CD i kasyety w chłodnym miejscu, aby nie doszło do ich uszkodzenia przez wysoką temperaturę.
12. Jeżeli urządzenie przemieszczasz, najpierw upewnij się, że kabel jest wyciągnięty z gniazdka.

PRZYGOTOWANIE DO ZASTOSOWANIA

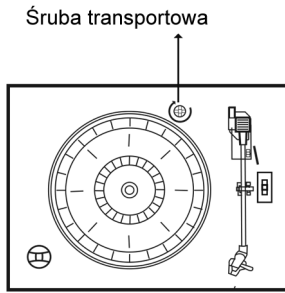

- Urządzenie wyjmij ostrożnie z kartonowego opakowania i usuń z niego cały materiał pakujący.
- Rozwiń kabel sieciowy na całą długość.
- Rozwiń antenę FM i rozciągnij na całą długość.
- Umieść urządzenie na równej powierzchni, z dostępem do gniazdka sieciowego 230V/50Hz i poza zasięgiem silnych pól magnetycznych.
- Podnieś wieko od gramofonu. Gramofon przez czas transportu jest zabezpieczony śrubą transportową. Za pomocą monety lub śrubokręta zašrubuj śrubę transportową w kierunku ruchu wskazówek zegara. W ten sposób umożliwisz, żeby talerz gramofonu „płynął”.

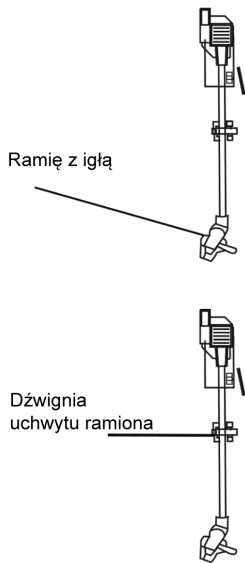

- Z igły gramofonu usuń nieprzeźroczystą, białą, plastikową osłonę wysuwając ją w kierunku strzałki.
- W trakcie tej czynności uważaj na igłę, ponieważ uszkodzenie igły nie jest objęte gwarancją.
- Usuń zacisk, który był użyty do zabezpieczenia ramiona adaptera podczas transportu.
- Uwolnij zamek ramiona adaptera.
- Włącz wtyczkę do gniazdka 230 V / 50 Hz.

ŹRÓDŁO ZASILANIA

Ten produkt jest przeznaczony do eksploatacji tylko na normalnym zasilaniu 220 V / 50 Hz prądu zmiennego. Jeżeli będziesz próbować ten system zasilac z innego źródła, możesz spowodować jego uszkodzenie, które nie jest objęte gwarancją.

WAŻNE: otwieranie i zamykanie wieka

Jeżeli chcesz wieko otworzyć, podnieś do jak najwyżej, aby opora zabezpieczająca wieka była w pozycji otwartego wieka. Jeżeli chcesz wieko zamknąć, podnieś go lekko w górę, aby uwolniła się opórka zabezpieczająca wieko, a następnie wieko powoli opuść w dół.

ABY NIE DOSZŁO DO USZKODZENIA OBUDOWY LUB WIEKA, NIGDY NIE ZAMYKAJ WIEKA NACISKAJĄC W DÓŁ. ZAWSZE NAJPIERW PODNIEŚ W GÓRĘ, ABY UWOLNIŁA SIĘ OPÓRKA.

WAŻNE!

Z tyłu urządzenia znajduje się otwór z tabliczką oznaczoną „NO OPEN”. Służy on do regulacji mechanizmu talerza gramofonu, tak by odtwarzał on w całości każdą płytę, bez względu na jej typ.

Jeśli talerz gramofonu zatrzyma się zbyt wcześnie i ramię wróci do pozycji startowej, należy za pomocą śrubokręta obrócić śrubę wewnątrz otworu o około 45 stopni, w kierunku zgodnym z ruchem wskazówek zegara. Jeśli nagranie nadal nie może zostać odtwarzane w całości, należy je zatrzymać i ponownie obrócić śrubę o 45 stopni w kierunku zgodnym z ruchem wskazówek zegara. Czynność powtarzać do momentu, aż urządzenie w całości odtworzy płytę i wróci do pozycji startowej.

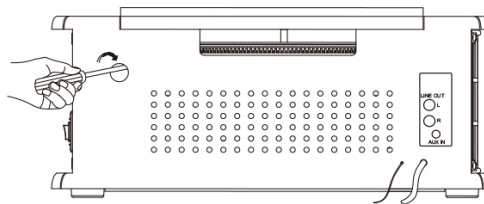

Jeśli po zakończeniu odtwarzania, gramofon nie zatrzymuje się i nie wraca do pozycji startowej, a talerz cały czas się obraca, należy za pomocą śrubokręta obrócić śrubę o 45 stopni w kierunku przeciwnym do ruchu wskazówek zegara. Jeśli talerz nadal się nie zatrzymuje i urządzenie nie wraca do pozycji startowej, należy zatrzymać odtwarzanie i ponownie obrócić śrubę o 45 stopni w kierunku przeciwnym do ruchu wskazówek zegara. Czynność powtarzać do momentu, aż gramofon zatrzyma się i wróci do pozycji startowej po odtworzeniu płyty w całości.

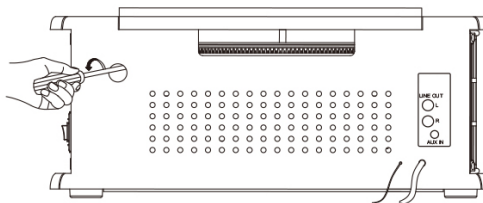

UMIESZCZENIE ELEMENTÓW STERUJĄCYCH I KONTROLEK

PANEL CZOŁOWY

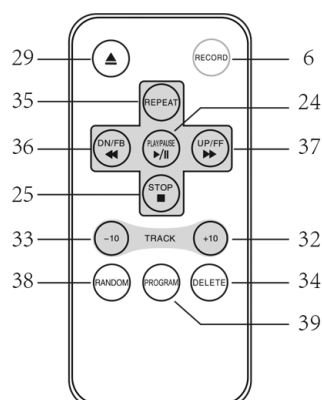
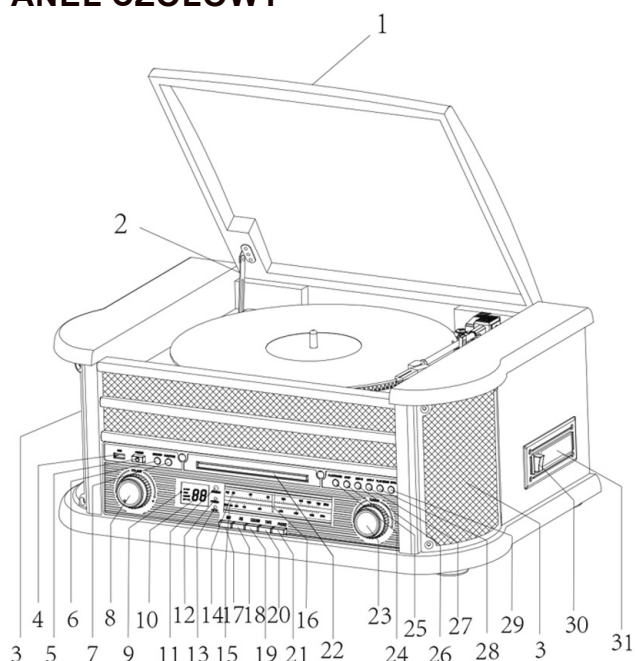

1. Wieko gramofonu
2. Opórka wieka gramofonu
3. Głośniki
4. Gniazdo USB
5. Przełącznik główny POWER
6. Przycisk RECORD (Nagrywanie)
7. Przycisk FUNCTION (Wybór funkcji)
8. Sterownik głośności VOLUME
9. Podświetlenie tunera
10. LCD displej
11. Sensor pilota zdalnego sterowania
12. Indykator POWER (Zasilania)
13. Indykator FM STEREO
14. Skala strojenia FM
15. Skala strojenia AM
16. Wskaźnik strojenia
17. Przycisk AM
18. Przycisk FM
19. Przycisk CD/USB
20. Przycisk TAPE (Magnetofon)
21. Przycisk PHONE/AUX IN
(Gramofon/Wejście urządzenia zewnętrznego)
22. Gniazdko CD
23. Sterowanie strojeniem
24. Przycisk ODTWARZANIA/PAUZA (▶ ||)
25. Przycisk STOP (■)
26. Przycisk W DÓŁ/SZYBKO W TYŁ (⏮)
27. Przycisk W GÓRĘ/SZYBKO W GÓRĘ (⏭)
28. Przycisk TRYBU ODTWARZANIA (↺)
29. Przycisk OP/CL (▲)
(Przycisk Otworzyć/Zamknąć CD)
30. Przycisk EJ/F.F (Przycisk wysunięcia kasyty/Szybkiego przewijania do przodu)
31. Otwór magnetofonu kasetowego
32. O 10 SCIEŻEK DO PRZODU
33. O 10 SCIEŻEK DO TYŁU
34. SKASOWAĆ
35. POWTÓRZYĆ
36. DN (W dół)/FB (PRZESKOCZYĆ do tyłu).
37. UP (W górę) / FF (PRZESKOCZYĆ do przodu).
38. PRZYPADKOWO
39. PROGRAM

UWAGA 1: Wszystkie przyciski na pilocie zdalnego sterowania mają taką samą funkcję jak przyciski na urządzeniu. Ten pilot zdalnego sterowania jest używany tylko w trybie CD/MP3 i USB.

UWAGA 2: Przez dłuższe naciśnięcie przycisku **PLAY/PAUSE** na pilocie zdalnego sterowania aktywujesz przez 2 sekundy tryb **FUNCTION**, gdzie można zmieniać tryb odtwarzania między CD i USB.

UWAGA 3: Przez dłuższe naciśnięcie przycisku **DELETE** na pilocie zdalnego sterowania aktywujesz przez 2 sekundy kasowanie.

PANEL TYLNY

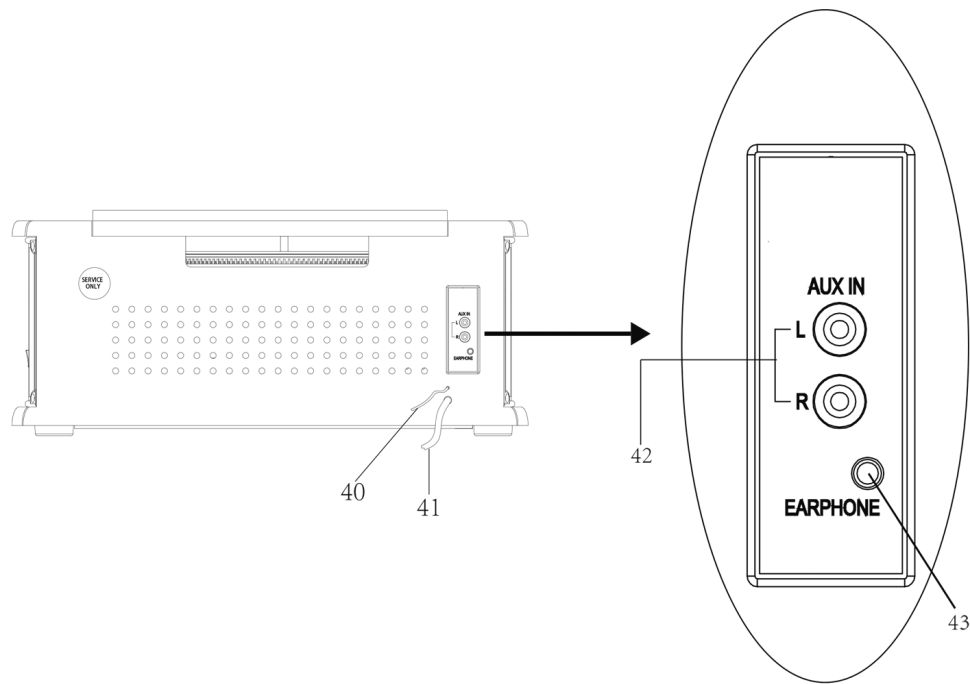

- 40. Antena FM
- 41. Kabel sieciowy
- 42. Konektory wejścia urządzenia zewnętrznego (Pr/Le)
- 43. Konektor słuchawek

GRAMOFON

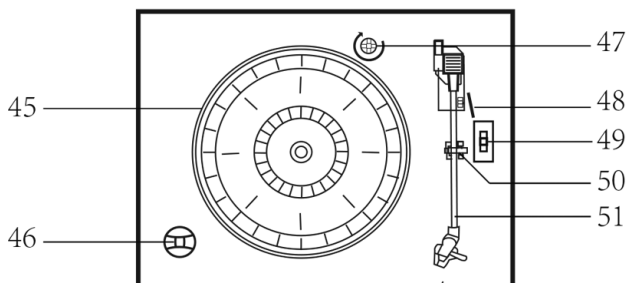

- 44. Talerz gramofonu
- 45. Adapter na 45 ob./min.
- 46. Śruba transportowa
- 47. Dźwignia
- 48. Przełącznik prędkości (35/45/78 ob./min.)
- 49. Zamek ramiona adaptera
- 50. Ramię adaptera z igłą

INSTRUKCJA OBSŁUGI

WŁĄCZENIE

1. Naciskając przycisk **POWER** włączysz system. Zaświeci się wskaźnik zasilania. Zaświeci się wskaźnik zasilania POWER.
2. Ustaw przełącznik funkcji (**AM/FM / CD/USB / TAPE / PHONO/AUX IN**) do żądanej pozycji.
3. Guzikiem **VOLUME** ustaw głośność na żądany poziom plików.
4. Po wysłuchaniu naciśnij ponownie przycisk **POWER**, dzięki czemu wyłączysz system. Wskaźnik zasilania zgaśnie. Wskaźnik zasilania POWER zgaśnie.

SŁUCHANIE CD

1. Naciskając przycisk **CD/USB** przejdziesz do trybu CD a na displeju pojawi się „- - -” i ikona „DISC”. Urządzenie może odtwarzać CD, CD-R i CD-RW.
2. Naciskając przycisk **OP/CL** otwórz kieszeń CD.
3. Włóż do kieszeni płytę (MP3 jest kompatybilna) nagrany stroną w dół.
4. Powtórny naciśnięciem przycisku **OP/CL** zamknij kieszeń CD. Płyta będzie się kilka sekund otaczać, odtwarzacz ją naładuje. Następnie płyta przestanie się otaczać i wyświetli się całkowita liczba ścieżek. Odtwarzanie rozpocznie się automatycznie od pierwszego utworu
5. Jeżeli będą znalezione pliki MP3, wyświetli się ikona MP3. Jeżeli na płycie nie będą znalezione pliki MP3, nie wyświetli się żadna ikona.



ZASTOSOWANIE USB

1. Do trybu USB wejdziesz naciskając najpierw przycisk **CD/USB** a następnie przycisk **FUNCTION**. Wyświetli się „- - -” i ikona USB.

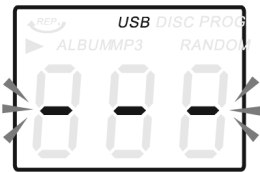

2. Do wejścia USB włącz urządzenie USB.
3. Funkcja PLAY/PAUSE, PRZYP./W DÓŁ i STOP są takie same funkcje jak CD.
4. Wejście USB jest kompatybilne z przyciskiem danych pamięci flash, nie gwarantuje kompatybilności z odpowiednim oprogramowaniem odtwarzaczy MP3.

UWAGA: Naciśnij przycisk **FUNCTION** na panelu lub naciśnij dłużej przycisk **PLAY/PAUSE** na pilocie zdalnego sterowania na 2 sekundymozesz przełączać tryb odtwarzania między CD i USB.

DTWARZANIE W TRYBIE MP3 (PRZY ZASTOSOWANIU CD/USB)

1. Naciskając przycisk **PLAY/PAUSE** (▶ ||) włączysz lub zatrzymasz odtwarzanie wybranej ścieżki w trybie **CD/USB**.
2. W trakcie odtwarzania utworu na displeju pojawi się numer utworu i numer folderu wybranej ścieżki. Wyświetli się również ikona MP3 i ikona ▶.
3. Odtwarzanie możesz kiedykolwiek zatrzymać naciskając przycisk **STOP** (■).

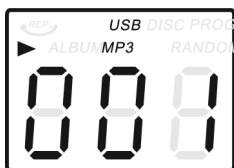



PRZESKAKIWANIE ŚCIEŻEK I PRZESZUKIWANIE ŚCIEŻEK W TRYBIE CD/USB Z WYSOKĄ PRĘDKOŚCIĄ

Jeżeli będziesz podczas odtwarzania CD/USB powtórnie naciskać przycisk **UP/F.F** (⏪) lub **DN/F.R** (⏩) na panelu urządzenia lub na pilocie, będziesz przeskakiwał na wyższe lub niższe ścieżki. Jak tylko wyświetli się dana ścieżka, przycisk zwolnij.

Jeżeli chcesz szybko przeglądnąć ścieżkę w kierunku w przód lub w tył i znaleźć na ścieżce określony odcinek, naciśnij i przytrzymaj przycisk **UP/F.F** (⏪) lub **DN/F.R** (⏩). Odtwarzacz będzie ścieżki przeszukiwać z wysoką prędkością w kierunku w przód lub w tył. Jak tylko usłyszysz żądany pasaż, przycisk puść i odtwarzanie zacznie od tego punktu w sposób normalny. Jeżeli chcesz przeskoczyć 10 ścieżek w kierunku w przód lub w tył, naciśnij na pilocie zdalnego sterowania przycisk **TRACK+10** lub **TRACK-10**.

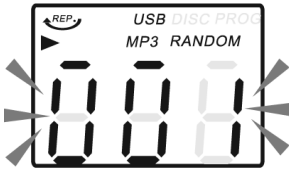
FUNKCJA POWTARZANIA/PRZYPADKOWEGO ODTWARZANIA W TRYBIE MP3 (PRZY ZASTOSOWANIU CD/USB)



Naciśnij przycisk **PLAY. MODE** na panelu lub przycisk **REPEAT** na pilocie zdalnego sterowania będzie powtarzać właśnie odtwarzana ścieżka a przy wyświetleniu numeru ścieżki pojawi się ikona REP. Po drugim naciśnięciu tego przycisku będą się powtarzać wszystkie ścieżki na płycie MP3 od pierwszej ścieżki i wyświetli się . Po trzecim naciśnięciu tego przycisku będą powtarzane wszystkie pliki w albumie. Po naciśnięciu przycisku na panelu po raz czwarty, anulujesz funkcję powtarzania i odtwarzania losowego. Po naciśnięciu przycisku na panelu po raz piąty, anulujesz funkcję odtwarzania losowego. Jeżeli naciśniesz przycisk **REPEAT** na pilocie zdalnego sterowania po raz czwarty, anulujesz funkcję powtórnego odtwarzania; jeśli wciśniesz przycisk **RANDOM** na pilocie zdalnego sterowania po raz pierwszy, aktywujesz funkcję odtwarzania przypadkowego. Po naciśnięciu przycisku **RANDOM** na pilocie po raz drugi anulujesz funkcję odtwarzania przypadkowego. Naciskając przycisk **STOP** (■) zatrzymasz odtwarzanie.

UWAGA: Jeżeli nie znaleziono MP3, nie ma na płycie żadnych folderów .

NAGRYWANIE MUZYKI NA DYSK USB

NAGRYWANIE Z PŁYT GRAMOFONOWYCH LUB KASET

1. Włóż dysk USB do wejścia USB.
2. Odtwórz źródło, które chcesz nagrać.
3. Naciśnij przycisk **RECORD** (NAGRYWANIE), aby rozpocząć nagrywanie, wyświetlacz pokaże „rEC”.
4. Po 1-2 sekundach wyświetlacz pokaże „PHO” lub „tAP”. Ikona USB będzie migać na wyświetlaczu.
5. Naciśnij przycisk **STOP**, aby zatrzymać nagrywanie. Po zakończeniu nagrania, wyświetlacz pokaże „End”.

NAGRYWANIE Z PŁYT CD

1. Włóż dysk USB do wejścia USB.
2. Odtwórz utwór, który chcesz nagrać.
3. Naciśnij przycisk **RECORD** (NAGRYWANIE), aby rozpocząć nagrywanie, wyświetlacz pokaże „rEC”. Ikona USB będzie migać na wyświetlaczu.
4. Naciśnij przycisk **DN/F.R** (▶▶), aby wybrać, czy chcesz nagrać „ONE” (jeden utwór) czy „ALL” (wszystkie utwory).
5. Naciśnij przycisk **STOP**, aby zatrzymać nagrywanie. Po zakończeniu nagrania, wyświetlacz pokaże „End”.

NAGRYWANIE Z RADIA

1. Włóż dysk USB do wejścia USB.
2. Wybierz stację radiową AM lub FM, którą chcesz nagrać.
3. Naciśnij przycisk **RECORD** (NAGRYWANIE), aby rozpocząć nagrywanie, wyświetlacz pokaże „An” lub „Fn”. Ikona USB będzie migać na wyświetlaczu.

UWAGA: „An” oznacza radio AM, „Fn” oznacza radio FM.

4. Naciśnij przycisk **STOP**, aby zatrzymać nagrywanie. Po zakończeniu nagrania, wyświetlacz pokaże „End”.

SŁUCHANIE RADIA

1. Naciskając przycisk **POWER** włączysz system. Przyciskami **AM** i **FM** wybierz według potrzeby pasmo AM lub FM. Włączy się podświetlenie tunera.
2. Otaczaj guzikiem **TUNING** i nastrój daną stację radiową. Jeżeli nastroisz stereofoniczną stację FM, zaświeci się kontrolka FM ST./REC. i odbiór będzie stereofoniczny.
3. Po wysłuchaniu naciśnij ponownie przycisk **POWER**, dzięki czemu system zostanie wyłączony. Indykator zasilania POWER i podświetlenie tunera wyłączą się

INFORMACJE O ANTENIE

Antena AM znajduje się wewnątrz obudowy. Jeżeli jest odbiór w AM niedobry, otocz obudowę tak, aby wewnętrzna antena odbierała jak najsilniejszy sygnał.

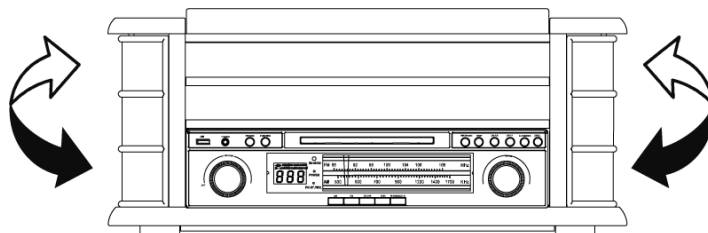

Antena FM znajduje się na tylnej stronie obudowy. Jeżeli trzeba, zmień pozycję i kierunek anteny, aż znajdziesz pozycję z najlepszym odbiorem.

SŁUCHANIE KASETY

UWAGA: Przed włożeniem kasety do odtwarzacza upewnij się, że taśma nie jest w żadnym miejscu luźna, co może powodować nawinięcie taśmy do mechanizmu. Zalecenia jak usunąć luźną taśmę w kasecie zobacz część **PIEŁĘGNACJA I KONSERWACJA**.

1. Naciskając przycisk **POWER** system włączysz. Zaświeci się indykator zasilania POWER.
2. Naciskając przycisk **TAPE** przełączysz do trybu magnetofonu.
3. Włóż kasetę do otworu na prawej stronie obudowy urządzenia według rysunku, a to stroną, którą chcesz odtwarzać w kierunku w górę i otwartym końcem do siebie.

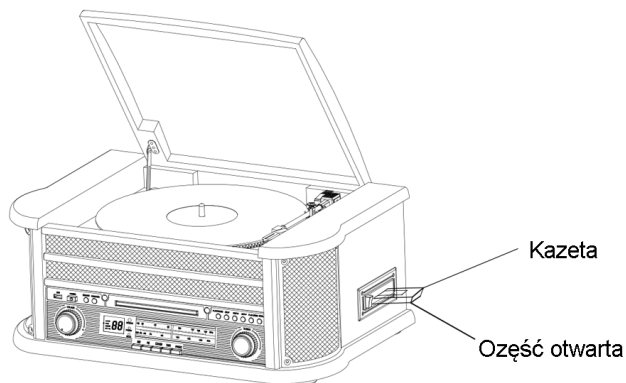

4. Odtwarzanie kasety zacznie, jak tylko ją zasuniesz. Ustaw sterownik **VOLUME** na dany poziom.
5. Jeżeli chcesz szybko przewijać taśmę, naciśnij przycisk **EJ/F.F** (Wysunięcie/Szybkie przewijanie do przodu) do połowy. Taśma będzie się przewijać szybko w przód tak długo, aż będzie przycisk wciśnięty. Normalne odtwarzanie odnowi się po zwolnieniu przycisku.
6. Jak tylko kasecja się skończy, odtwarzanie zatrzyma się automatycznie. Jeżeli chcesz kasetę wyjąć z odtwarzacza, naciśnij całkiem przycisk **EJ/F.F** (Wysunięcie/Szybkie przewijanie do przodu). Odtwarzanie można zatrzymać i kasetę wyjąć kiedykolwiek, przez naciśnięcie przycisku **EJ/F.F** (Wysunięcie/Szybkie przewijanie do przodu).
7. Naciskając ponownie przycisk **POWER** system wyłączysz. Indykator zasilania POWER zgaśnie.

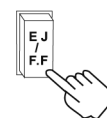
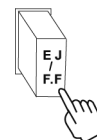

ODTARZANIE PŁYTY

Ten system posiada pełnowartościowy, posiadający trzy prędkości i pasem napędzany gramofon. Możesz odtwarzać płyty 33, 45 i 78 RPM (obr./min.).

1. Naciskając przycisk **POWER** system włączysz.
2. Naciskając przycisk **PHONO** przełączysz do trybu gramofonu
3. Upewnij się, że z igły usunąłeś osłonę i uwolniłeś zamek ramiona adaptera, który zabezpieczał ramię na opórce ramiona adaptera.
4. Ustaw przełącznik prędkości gramofonu na odpowiednią prędkość – 33, 45 lub 78 obr./min. Jeżeli odtwarzasz płytę 45 RPM, nasadź na środek talerza gramofonu adapter 45 RPM.
5. Połóż płytę na bolec.
6. Dźwignią podnieś ramię adaptera z opórki. Przesuń ramię adaptera do brzegów płyty. Talerz gramofonu automatycznie zacznie się odtwarzać. Za pomocą dźwigni powoli opuszczaj ramię adaptera na płytę.
7. Ustaw sterownik głośności **VOLUME** na dany poziom.
8. Jak tylko ramię adaptera dojdzie do brzegów płyty, automatycznie wróci na opórkę ramiona adaptera i odtwarzanie płyty zatrzyma się.
9. Po powtórny naciśnięciu przycisku **POWER** system wyłączysz. Wskaźnik zasilania **POWER** zgaśnie

UWAGA: Nie włączaj ani nie zatrzymuj talerza gramofonu manualnie. Ruchy i otaczanie ramieniem adaptera bez zabezpieczonej zapadki ramiona adaptera może spowodować uszkodzenie ramiona.

WAŻNE!!

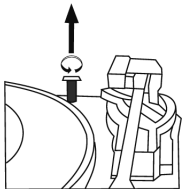
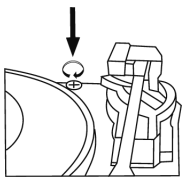

- DO OCHRONY GRAMOFONU PRZED USZKODZENIEM PODCZAS TRANSPORTU, W PRAWO NA GÓRZE OD TALERZA GRAMOFONU ZNAJDUJE SIĘ SREBRNA ŚRUBA TRANSPORTOWA.
- PRZED ODTWARZANIEM, ZA POMOCĄ ŚRUBOKRĘTA CAŁKIEM ZAŚRUBUJ ŚRUBĘ TRANSPORTOWĄ W KIERUNKU RUCHU WSKAZÓWEK ZEGARA. ODEMKNIESZ TAK TALERZ GRAMOFONU.
- JEŻELI CHCESZ GRAMOFON PONOWNIE ZAMKNAĆ W CELU TRANSPORTU, WYŚRUBUJ ŚRUBĘ PRZECIWI RUCHU WSKAZÓWEK ZEGARA.

ZASTOSOWANIE WEJŚCIA AUX IN

Podłącz system dźwiękowy do konektora AUX IN na panelu tylnym i naciśnij przycisk **PHONO/AUX IN**, a następnie naciśnij przycisk **FUNCTION**, aby wybrać AUX. Włącz odtwarzanie systemu dźwiękowego. Ustaw głośność.

UŻYWANIE SŁUCHAWEK STEREO (NIE MA ICH W OPAKOWANIU)

Podłącz stereofoniczne słuchawki z mini-konektorem 3,5 mm do konektora PHONES na panelu czołowym. Przed włożeniem słuchawek zawsze ustaw sterownik **VOLUME** na niski poziom. Następnie włóż słuchawki i kolejno podwyższaj głośność na przypadkowy poziom. Wbudowane głośniki wyłączą się automatycznie po podłączeniu słuchawek do konektora **PHONES**.

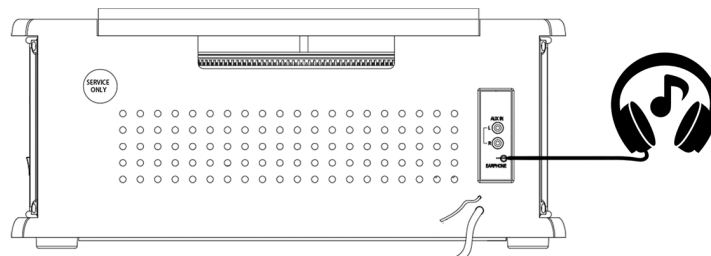

PIELĘGNACJA I KONSERWACJA

PIELĘGNACJA KASETY

Dwie przyczyny tworzące problem:

1. Zgnieciona taśma – prowadzi do nierównomiernej prędkości odtwarzania, i
2. Zamotanie taśmy – jeżeli taśma zamota się na ruchome części mechanizmu.

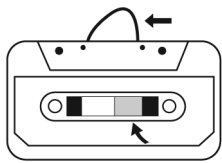

Rys. 1

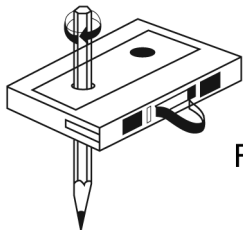

Rys. 2

Żeby obniżyć prawdopodobieństwo występowania tych problemów należy przestrzegać następujących zasad:

- Skontroluj, czy nie jest przez środkowe okienko kasety widać luźne warstwy taśmy (zobacz rys. 1). Przed włożeniem kasety do urządzenia, napnij luźne warstwy za pomocą ołówka lub sześciokątnego długopisu (zobacz rys. 2).
- Jeżeli przy wykonywaniu wyżej przedstawionej czynności (zobacz rys. 2) czujesz, że kasecja przewija się „ciężko“, może być taśma zgnieciona przez wystające „grzebienie“ wytworzone przy przewijaniu kasety (widać przez środkowe okienko). W większości przypadków można je usunąć przez szybkie przewinięcie kasety z jednego końca na drugi i z powrotem.
- Używaj tylko markowe kasety. Nie używaj kaset C-120. Oprócz tego nie wystawiaj kasety na bezpośrednie działanie promieni słonecznych, kurzu ani oleju i nie dotykaj powierzchni taśmy.

PIELĘGNACJA PŁYT KOMPAKTOWYCH

- Jeżeli chcesz płytę wyjąć z opakowania, przyciśnij na środek i podnieś płytę trzymając za kraje.

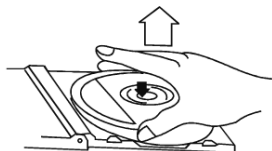

- Odciski palców i kurz należy z nagranej strony płyty usunąć miękką tkaniną. W odróżnieniu od klasycznych płyt nie mają płyty kompaktowe uchwytów, gdzie gromadziłby się kurz i mikroskopijne nieczystości. Ostrożnie otarcie miękką tkaniną powinno większość cząsteczek usunąć. Płytę ocieraj bezpośrednim ruchem od środka płyty do jej krajów.

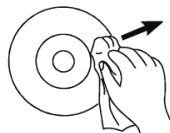
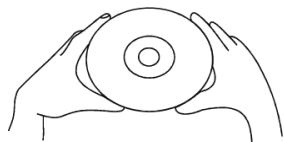

- Płytę czyść regularnie miękką, która nie puszcza włókien, suchą tkaniną. Do czyszczenia płyty nigdy nie używaj sztucznych środków piorących ani środków agresywnych.
- Na powierzchnię płyty kompaktowej nigdy nie pisz ani na nie naklejaj żadnych etykiet ani naklejek.

PIELĘGNACJA O OBUDOWĘ

O obudowę urządzenia powinieneś starać się jak o każdy inny mebel. Jeżeli obudowa jest zakurzona, oczyść ją miękką tkaniną. Jeżeli obudowa jest zanieczyszczona odciskami palców, możesz użyć dobrej jakości sprej czyszczący i leszczący, jednak nie używaj go na plastikowe ani metalowe części systemu. Zalecamy nanieść sprej na ściereczkę do kurzu a nie bezpośrednio na obudowę. Zabronisz tak, aby sprej dostał się do kontaktu z plastikowymi i metalowymi częściami.

SPECYFIKACJA TECHNICZNA

1. RADIO
AM: 530–1600 kHz
FM: 88–108 MHz
2. PRĘDKOŚĆ TALERZA GRAMOFONU: 33/45/78 obr./min., MOŻNA ODTWARZAĆ PŁYTY WIELKOŚCI: 17,5/25/30 cm
3. ODTWARZACZ CD UMIE ODTWORZYĆ PŁYTY CD, CD-R, CD-RW I MP3
4. PRZEZ KONEKTOR USB MOŻNA ODTWARZAĆ MP3
5. ODTWARZAĆ KASET C60 – C90 (NIE ZALECA SIĘ KASET C-120)
6. MAKSYMALNY PRĄD POBIERANY: 19 W
7. POBÓR MOCY W TRYBIE WYŁĄCZANIA: 0 W
8. MOC WYJŚCIOWA: 2 x 2,5 W
9. WAGA (NETTO): 7,5 kg

ZMIANA SPECYFIKACJI TECHNICZNEJ PRODUKTU ZASTRZEŻONA PRZEZ PRODUCENTA.

Więcej informacji dotyczących urządzenia oraz serwisu znajduje się na naszej stronie internetowej www.hyundai-electronics.pl



OSTRZEŻENIE: ABY UNIKNĄĆ NIEBEZPIECZEŃSTWA POŻARU LUB PORAŻENIA PRĄDEM ELEKTRYCZNYM, NIE WOLNO WYSTAWIAĆ SPRZĘTU NA DZIAŁANIE DESZCZU BĄDŹ WILGOCI. URZĄDZENIE ODBIORCZE ZAWSZE WYŁĄCZYĆ Z GNAZDKA, KIEDY NIE JEST UŻYWANE LUB PRZED NAPRAWĄ. W

URZĄDZENIU NIE MA ŻADNYCH CZĘŚCI, KTÓRE BY MÓGŁ ODBIORCASAMODZIELNIE NAPRAWIAĆ. NAPRAWĘ SPRZĘTU NALEŻY ZLECIĆ ODPOWIEDNIO PRZYGOTOWANEMU SERWISU AUTORYZACYJNEMU. URZĄDZENIE ZNAJDUJE SIĘ POD NIEBEZPIECZNYM NAPIĘCIEM.



NIEBEZPIECZEŃSTWO UDUSZENIA. TOREBKĘ Z PE POŁOŻYĆ W MIEJSCU BĘDĄCYM POZA ZASIĘGIEM DZIECI. TOREBKA NIE SŁUŻY DO ZABAWY! TEGO WORKA NIE NALEŻY UŻYWAĆ W KOŁYSKACH, ŁÓŻECZKACH, WÓZKACH LUB KOJCACH DZIECIECYCH.

Utylizacja zużytego sprzętu (Stosowane w krajach Unii Europejskiej i w pozostałych krajach europejskich stosujących systemy zbiórki)





Ten symbol na produkcie lub jego opakowaniu oznacza, że produkt nie może być traktowany jako odpad komunalny, lecz powinno się go dostarczyć do odpowiedniego punktu zbiórki sprzętu elektrycznego i elektronicznego, w celu recyklingu. Odpowiednie zadysponowanie zużytego produktu zapobiega potencjalnym negatywnym wpływom na środowisko oraz zdrowie ludzi, jakie mogłyby wystąpić w przypadku niewłaściwego zagospodarowania odpadów. Recykling materiałów pomaga chronić środowisko naturalne.

W celu uzyskania bardziej szczegółowych informacji na temat recyklingu tego produktu, należy skontaktować się z lokalną jednostką samorządu terytorialnego, ze służbami zagospodarowywania odpadów lub ze sklepem, w którym zakupiony został ten produkt.

Niniejszym ETA a.s. oświadcza, że sprzęt radiowy typu RTCC513RIP spełnia wymagania dyrektywy 2014/53/EU. Pełny tekst deklaracji zgodności jest dostępny pod poniższym adresem internetowym: http://www.hyundai-electronics.cz/declaration_of_conformity

CAUTION

TO PREVENT FIRE OR SHOCK HAZARD, DO NOT USE THIS PLUG WITH AN EXTENSION CORD, RECEPTACLE OR OTHER OUTLET UNLESS THE BLADES CAN BE FULLY INSERTED TO PREVENT BLADE EXPOSURE. TO PREVENT FIRE OR SHOCK HAZARD, DO NOT EXPOSE THIS APPLIANCE TO RAIN OR MOISTURE.

 <p>The LIGHTNING FLASH with arrowhead symbol, within an equilateral triangle is intended to alert the user to the presence of uninsulated 'dangerous voltage' within the product's enclosure that may be of sufficient magnitude to constitute a risk of electric shock to persons.</p>	<table border="1"><tr><td data-bbox="619 353 971 488">CAUTION RISK OF ELECTRIC SHOCK DO NOT OPEN</td></tr></table> <p>WARNING : TO REDUCE THE RISK OF ELECTRIC SHOCK DO NOT REMOVE COVER (OR BACK), NO USER SERVICEABLE PARTS INSIDE REFER SERVICING TO QUALIFIED SERVICE PERSONNEL</p>	CAUTION RISK OF ELECTRIC SHOCK DO NOT OPEN	 <p>The exclamation point within an equilateral triangle is intended to alert the user to the presence of important operating and maintenance (servicing) instructions in the literature accompanying the appliance.</p>
CAUTION RISK OF ELECTRIC SHOCK DO NOT OPEN			

IMPORTANT SAFETY INSTRUCTIONS

1. Read, keep and follow all these instructions in this manual.
2. Clean only with dry cloth.
3. Do not block any ventilation openings. Install in accordance with the manufacturer's instructions.
4. Do not install near any heat sources such as radiators, heat registers, stoves, or other apparatus(including amplifiers) that produce heat.
5. Protect the power cord from being walked on or pinched particularly at plugs, convenience receptacles, and point where they exit from the apparatus.
6. Unplug this apparatus during lightning storms or when unused for long periods of time.
7. Refer all servicing to qualified service personnel. Servicing is required when the apparatus has been damaged in any way, such as power-supply cord or plug is damaged, liquid has been spilled or objects have fallen into the apparatus, the apparatus has been exposed to rain or moisture, does not operate normally, or has been dropped.
8. This appliance shall not be exposed to dripping or splashing water and no object filled with liquids such as vases shall be placed on the apparatus.
9. Do not overload wall outlet.
10. Operate controls and buttons as described in the manual.
11. Store your CDs, cassettes in a cool area to avoid damage from heat.
12. When moving the set, be sure to first disconnect the power cord.

PREPARATION FOR USE

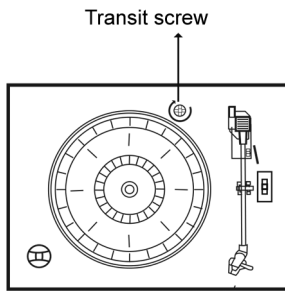

- Carefully remove the unit from the display carton and remove all packing material from the unit.
- Unwind the AC power cord and extend it to its full length.
- Unwind the FM Antenna wire and extend it to its full length.
- Place the unit on a stable, level surface, convenient to an AC 230 V, 50 HZ outlet out of a strong magnetic field.
- Raise the lid to expose the phonograph. The phonograph has been secured for shipment with a transit screw. Use a coin or screwdriver to turn the transit screw clockwise. This will allow the turntable to „float“.

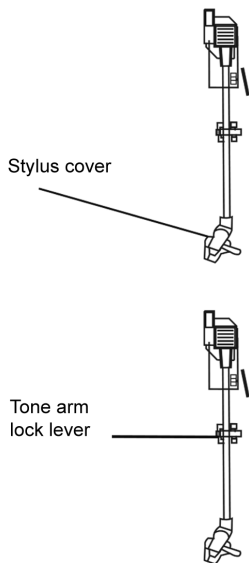

- Remove the opaque white plastic stylus cover from the phonograph stylus by sliding it in the direction of the arrow.
- During this operation pay attention to the stylus, because the stylus damage is not covered by guarantee.
- Remove the twist-tie that was used to secure the tone arm during shipment.
- Release the tone arm lock lever.
- Connect the plug to your AC 230V,50HZ outlet.

POWER SOURCE

This system is designed to operate on normal 230 V 50 Hz AC only. Attempting to operate from any other power source may cause damage to the system, and such damage is not covered by your warranty.

IMPORTANT: Raising And Lowering The Phonograph Lid

To open the lid, raise it as far as it will go until the lid support bracket ‚locks‘ in the open position. To close the lid, Pull forward the lid support bracket to release and then gently lower the lid.

TO AVOID DAMAGING THE CABINET OR THE LID, NEVER FORCE THE LID CLOSED. ALWAYS RAISE THE LID TO RELEASE THE LID SUPPORT BRACKET.

IMPORTANT!

To make sure the turntable can play the record with different standard completely, a hole with 'NO OPEN' pvc plate located at the back of the unit to adjust the screw inside the turntable.

When the turntable stop early and auto-return, pls. use a screw driver to turn the screw inside the hole about 45 degree in clockwise direction. If the record still can not be played completely, stop play and re-turn the screw 45 degree in clockwise direction again, till the turntable can play the record completely and then auto-return.

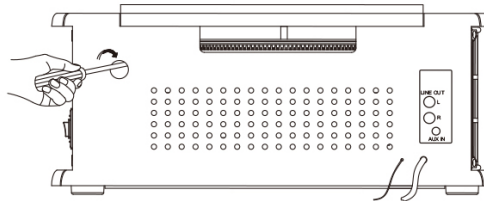

When the turntable can't stop and auto-return, but keep turning after playing the record completely, pls. use a screw driver to turn the screw inside the hole about 45 degree in counter-clockwise direction. If the turntable still can't stop and auto-return, stop play and re-turn the screw 45 degree in counter-clockwise direction again, till the turntable can stop and auto-return after playing the record completely.

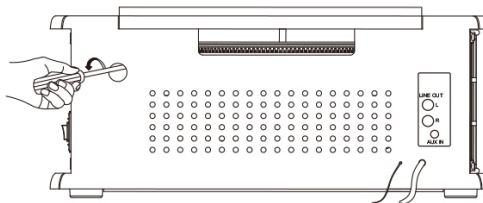

LOCATION OF CONTROLS AND INDICATORS

FRONT PANEL

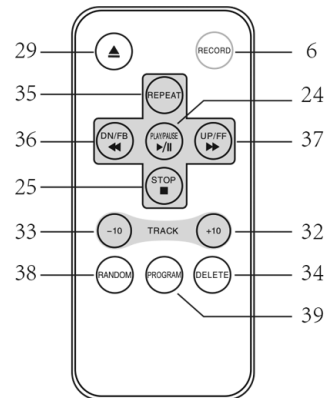
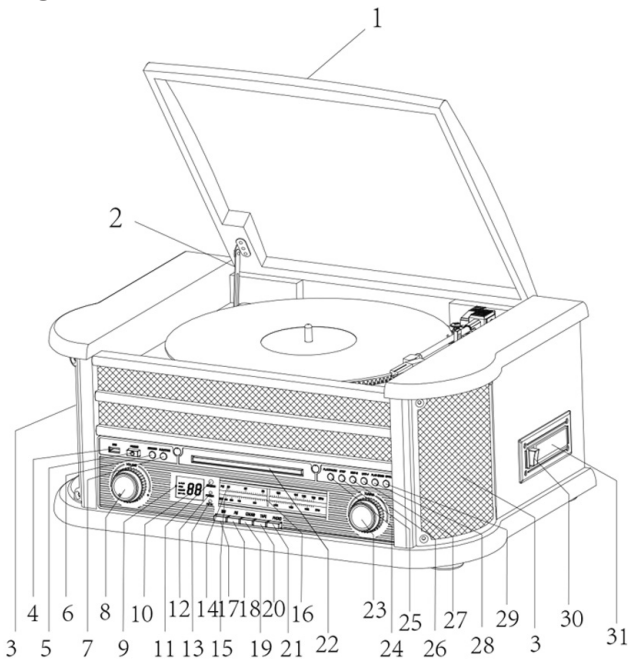

- | | |
|-----------------------------------|------------------------------|
| 1. Phonograph Lid | 22. CD Drawer |
| 2. Phonograph Lid Support Bracket | 23. Tuning Control |
| 3. Speakers | 24. PLAY/PAUSE Button (▶) |
| 4. USB Socket | 25. STOP Button (■) |
| 5. POWER button | 26. DN/F.R Button (◀◀) |
| 6. RECORD Button | 27. UP/F.F Button (▶▶) |
| 7. FUNCTION Button | 28. PLAY MODE Button (↻) |
| 8. VOLUME Control | 29. OP/CL Button (▲) |
| 9. Tuner Backlight | (CD Open/Close Button) |
| 10. LCD Display | 30. Cassette EJ/F.F Button |
| 11. Remote Control Sensor | (Eject/Fast Forward) |
| 12. POWER Indicator | 31. Cassette Player Slot |
| 13. FM ST./REC. Indicator | 32. TRACK+10 |
| 14. FM Dial Scale | 33. TRACK-10 |
| 15. AM Dial Scale | 34. DELETE |
| 16. Tuning Pointer | 35. REPEAT. |
| 17. AM Button | 36. DN/FB(SKIP REV.). |
| 18. FM Button | 37. UP/FF(SKIP Forward.). |
| 19. CD/USB Button | 38. RANDOM |
| 20. TAPE Button | 39. PROGRAM |
| 21. PHONO/AUX IN Button | |

NOTE 1: All of the buttons on the remote control have the same function as these buttons in the unit. This remote control just used for CD/MP3 and USB mode.

NOTE 2: Long pressing **PLAY/PAUSE** on Remote Control for 2 seconds will effect **FUNCTION**, to change the playing mode between CD and USB.

NOTE 3: Long pressing **DELETE** on Remote Control for 2 seconds, Deleting will be effected.

BACK PANEL

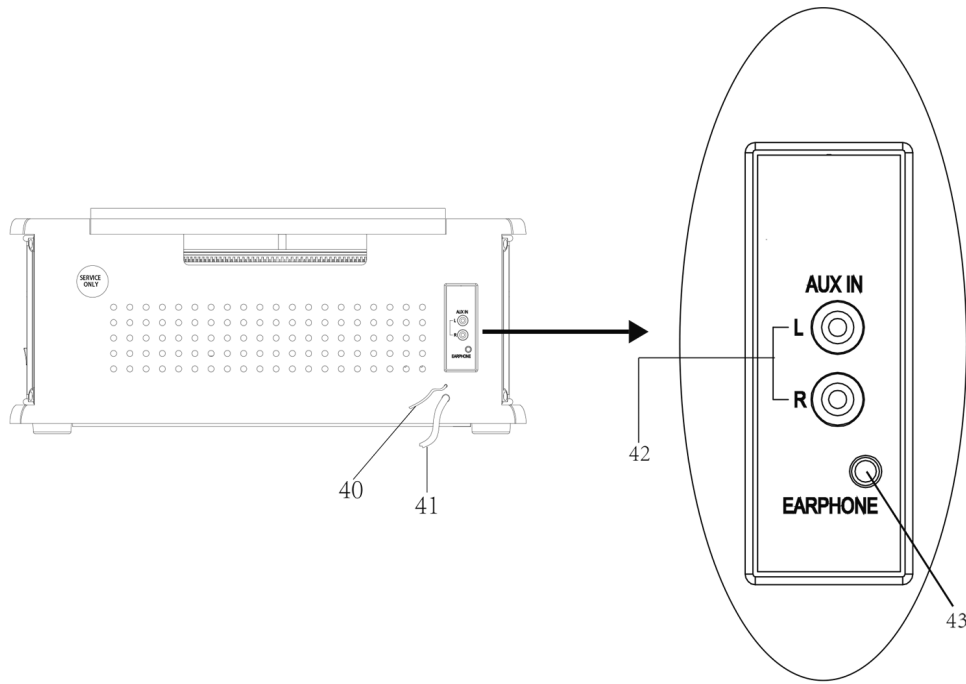

- 40. FM Antenna
- 41. AC Power Cord
- 42. Aux In Jack (L/R)
- 43. Earphone Jack

GRAMOFON

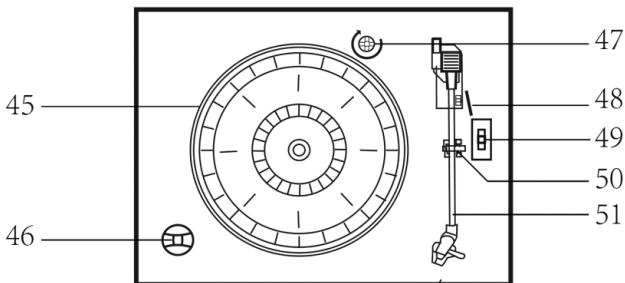

- 44. Turntable
- 45. 45 rpm Adapter
- 46. Transit Screw
- 47. Cue Lever
- 48. Speed Selector(33/45/78 rpm)
- 49. Tone Arm Lock
- 50. Tone Arm with Stylus

OPERATING INSTRUCTIONS

POWER ON

1. Press **POWER** to turn the system on. The power indicator lights up.
2. Press the function selector buttons (**AM/FM / CD/USB / TAPE / PHONO/AUX IN**) to select your desired function.
3. Start to adjust the volume by using the **VOLUME** control.
4. When you have finished your listening, press **POWER** again to turn the system off. The power indicator goes ,off'

CD OPERATION

1. Press the **CD/USB** button to enter CD mode, the ' - - ' and 'DISC' icon will be shown on the screen. The unit can play CD, CD-R and CD-RW.
2. Press the **OP/CL ▲** button to open the CD drawer.
3. Place your disc (MP3 is compatible) in the CD drawer with the label side facing up.
4. Press the **OP/CL ▲** button again to close the CD drawer. Playback will automatically start from first track.
5. MP3 icon will be shown while MP3 is detected. No icon will be shown when no MP3 file is detected in the disc.



USB OPERATION

1. Press the **CD/USB** button first and the **FUNCTION** button second to enter USB mode, the ' - - - ' and 'USB' icon will be shown.

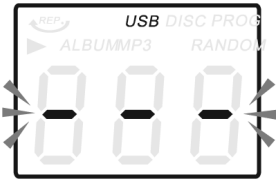

2. Insert a USB device into the USB socket.
3. PLAY/PAUSE, DN/UP and STOP functions are the same as CD functions.
4. The USB input is compatible with the data flash memory key, it is not guaranteed the compatibility with proprietary software MP3 players..

NOTE: You may press the **FUNCTION** button on panel or long press **PLAY/PAUSE** button on Remote control for 2 seconds to change the playing mode between CD and USB.

PLAYING IN MP3 MODE(UNDER CD/USB OPERATION)

1. Press **PLAY/PAUSE** button (▶ ||) to start or pause playback of the selected track in the CD/USB mode.
2. While playing the song, the song number and folder number of your selected track will be shown on the screen. MP3 icon and ' ▶ ' icon will be shown.
3. You can stop the playback at any time by pressing the **STOP** button (■).

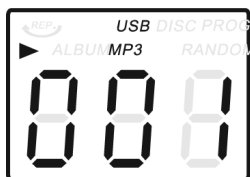

TRACK SKIP AND HIGH SPEED TRACK SEARCH IN CD/USB MODE

During CD/USB playback, press **UP/F.F (⏪)** or **DN/F.R (⏩)** button on the Unit panel or on the remote control repeatedly will skip to higher or lower tracks. Release the button when your desired track number is shown. To rapidly search forward or backward within a track and locate a specific passage of it, depress and hold **UP/F.F (⏪)** or **DN/F.R (⏩)** button. The player will search forward or backward at a high speed. Release the button when you hear your desired passage and the playback will resume normal from that point. To skip 10 tracks backwards/afterwards, press **TRACK+10/TRACK-10** button on remote control.

REPEAT/RANDOM FUNCTION IN MP3 MODE(UNDER CD/USB

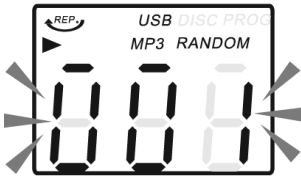

Press the **PLAY. MODE** button on the panel or **REPEAT** button on the Remote control will repeat the currently playing track and the 'REP', icon will be shown on the track number display. Press this button for the  second time, will repeat all tracks on the MP3 disc from the first track and the will be shown. Press this button for the third time to repeat all files in the album. Press this

button for the fourth time on panel will cancel both the repeat and random playback function. Press this button for the fifth time on panel will cancel random function. If press **REPEAT** button on Remote Control for the fourth time, will cancel the repeat playback function; if press **RANDOM** button on Remote Control for the first time, will begin to Random function, press **RANDOM** button secondly on Remote Control, will cancel the random function.

Press the **STOP** (■) button to stop playing.

NOTE: There is no folder in the disc if no MP3 is detected.

USB RECORDING

RECORDING FROM A PHONO OR CASSETTE

1. Plug the USB stick into the USB port.
2. Perform normal playback of the source you want to record.
3. Press the **RECORD** button to start recording, the display will show "rEC".
4. After 1 to 2 seconds , the display will show "PHO" or "tAP". The USB icon will flash on the display.
5. Press the **STOP** button to stop recording once the record is finished, the display will show "End".

RECORDING FROM CD

1. Plug the USB stick into the USB port.
2. Perform normal playback of the track you want to record.
3. Press the **RECORD** button to start recording, the display will show "rEC". The USB icon will flash on the display.
4. Press the **DN/F.R** (▶▶) button to select whether you want to record "ONE" track or "ALL" tracks.
5. Press the **STOP** button to stop recording once the record is finished, the display will show "End".

RECORDING FROM RADIO

1. Plug the USB stick into the USB port.
2. Select AM or FM radio station you want to record.
3. Press the **RECORD** button to start recording, the display will show "An" or "Fn". The USB icon will flash on the display.

NOTE: "An" stands for AM radio , "Fn" stands for FM radio

4. Press the **STOP** button to stop recording once the record is finished, the display will show "End".

RADIO OPERATION

1. Press **POWER** to turn the system on. The tuner backlight comes 'on'.
2. Rotate the **TUNING** control to tune the desired radio station. If you tune to an FM stereo station, the FM ST./REC. Indicator will light and reception will be in stereo.
3. When you have finished your listening, press **POWER** again to turn the system off. The POWER indicator and the tuner backlight go 'off'.

INFORMATION

The AM antenna is inside the cabinet. If AM reception is unsatisfactory try repositioning the cabinet slightly until the internal antenna is picking up the strongest signal.

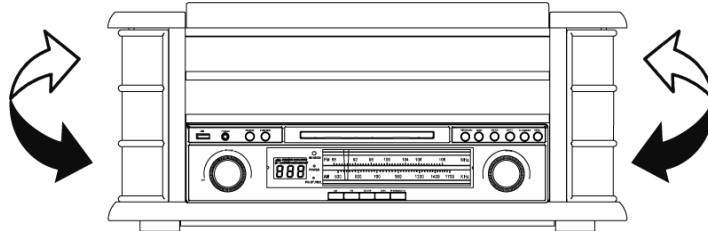

The FM wire antenna is located on the back cabinet. If necessary adjust the position and direction of this antenna until you find the position that provides the best reception.

CASSETTE OPERATION

NOTE: Before inserting a tape in the player be sure that there is no excess slack in the cassette that could become jammed in the mechanism. Refer to the CARE AND MAINTENANCE section for instructions on removing excess slack from the cassette.

1. Press **POWER** to turn the system on. The POWER indicator comes 'on'.
2. Press the **TAPE** button to enter the TAPE mode.
3. Insert your cassette into the slot located on right side cabinet, as shown in the illustration, with the side you wish to play facing 'up' and the open end on the right side.

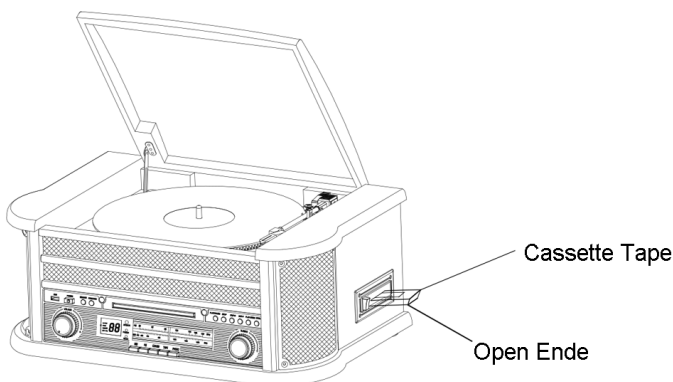

4. Cassette playback begins as soon as the tape is inserted. Adjust the **VOLUME** control to the desired level.
5. To advance the tape rapidly, depress the **EJ/F.F** (Eject/Fast Forward) button approximately half way. The tape will move forward rapidly as long as the button is depressed. Normal playback will resume when the button is released.
6. When the tape ends, the player stops automatically. Depress the **EJ/F.F** (Eject/Fast Forward) button completely to remove the cassette from the player. You may press the **EJ/FF** (Eject/Fast Forward) button to stop playback and remove the cassette at any time.
7. Press **POWER** again to turn the system off. The POWER indicator goes 'off'.

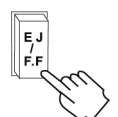
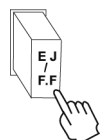

PLAYING RECORDS

This system includes a full-size, 3-speed, belt-drive turntable. You can play 33, 45 and 78 rpm records.

1. Press **POWER** to turn the system on.
2. Press the **PHONO** button to enter the PHONO mode.
3. Make sure that you have removed the stylus cover from the stylus and have released the tone arm lock that secured the tone arm to the tone arm rest.
4. Set the turntable speed selector to the appropriate speed 33, 45 or 78 rpm. If you are playing 45 rpm 'singles', place the 45 rpm adapter on the centre spindle.
5. Place your record on the centre spindle.
6. Raise the cue lever to lift the tone arm off its rest. Move the tone arm to the edge of the record. The turntable starts automatically. Use the cue lever to gently lower the tone arm onto the record.
7. Adjust the **VOLUME** control to the desired level.
8. When the tone arm reaches the end of the record it automatically returns to the tone arm rest and the record player stops.
9. Press **POWER** again to turn the system off. The POWER indicator goes 'off'.

NOTE: Do not turn or stop the turntable manually. Moving or jarring the turntable without securing the tone arm clamp could result in damage to the tone arm.

IMPORTANT!!

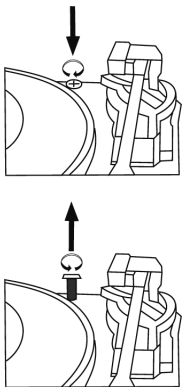

- TO PROTECT THE TURNTABLE FROM DAMAGE DURING TRANSPORTATION, A SILVER TRANSIT SCREW IS LOCATED AT THE UPPER RIGHT OF THE TURNTABLE PLATFORM.
- BEFORE PLAYING, PLEASE USE A SCREWDRIVER TO TURN THE TRANSIT SCREW IN CLOCKWISE DIRECTION (SCREW GOING DOWN) COMPLETELY TO UNLOCK THE TURNTABLE.
- TO LOCK THE TURNTABLE AGAIN FOR TRANSPORTATION, PLEASE TURN THE SCREW IN COUNTER-CLOCKWISE DIRECTION.

AUXIN OPERATION

Connect the Audio system into the AUX IN Jack on the rear panel, Press the **PHONO/AUX IN** button, then press the **FUNCTION** button to select AUX. Play your Audio system. Adjust the volume.

USING STEREO HEADPHONES (NOT INCLUDED)

Connect a set of stereo headphones with a 3.5mm mini-plug to the PHONES jack on the front panel. Before putting on the headphones always set the VOLUME control to a low level. Then put the headphones on and gradually increase the volume to a comfortable listening level. The built-in speakers automatically shut off when headphones are connected to the PHONES jack.

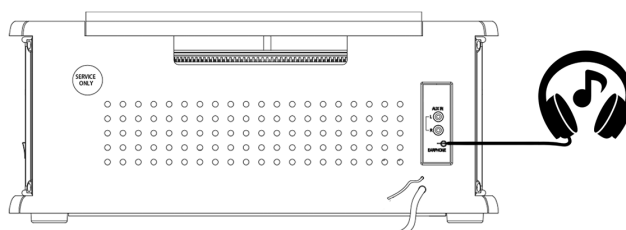

CARE AND MAINTENANCE

CASSETTE CARE

Two common causes of trouble experienced when using cassettes are:

1. Tape jamming - Leading to uneven speed in playback, and
2. Tape tangling - Where the tape wraps itself around vital parts of the mechanism.

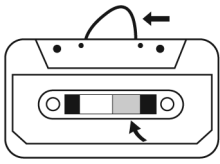

Fig. 1

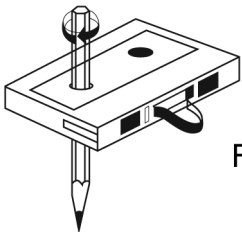

Fig. 2

To reduce the likelihood of these problems occurring, the following precautions should be observed:

- Check that there are no loose layers of tape visible through the cassette centre window (see Fig.1). Take up any loose layers, using a pencil or hexagonal barrelled ballpoint pen, before inserting the cassette into the machine (see Fig.2).
- If the cassette feels „tight“ while performing operation shown (see Fig.2), the tape may be jamming due to „ridges“ formed in the winding of the tape (visible through the centre window). These may be removed, in most cases, by fast winding of the cassette from one end to the other and back again.
- Use only well-known brands of tape. Avoid use of C-120 cassettes.

Furthermore, do not expose cassettes to direct sunlight, dust or oil, and do not touch the tape surfaces.

COMPACT DISC CARE

- To remove a disc from its storage case, press down on the centre of the case and lift the disc out, holding it carefully by the edges.

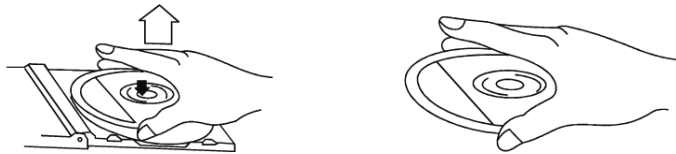

- Fingerprints and dust should be carefully wiped off the discs recorded surface with a soft cloth. Unlike conventional records, compact discs have no grooves to collect dust and microscopic debris, so gently wiping with a soft cloth should remove most particles. Wipe in a straight line from the inside to the outside of the disc.

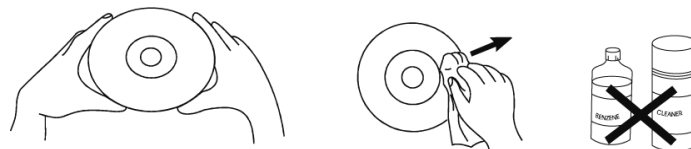

- Clean the disc periodically with a soft, lint-free, dry cloth.
Never use detergents or abrasive cleaners to clean the disc.
- Never write on or affix labels to the surface of compact discs.

CARE OF THE CABINETS

You should care for the cabinet as you would care for any piece of the furniture.

When the cabinet becomes dusty wipe it with a soft, non-abrasive dust cloth. If the cabinet becomes smudged with fingerprints you may use any good quality commercial dusting and polishing spray cleaner, however avoid spraying the plastic or metal parts of this system. We recommend that you spray the cleaner on your dust cloth, not directly on the cabinet, to avoid getting any of the spray on the plastic or metal parts.

TECHNICAL SPECIFICATION

1. RADIO
AM: 530– 1600 kHz
FM: 88– 108 MHz
2. TURNTABLE SPEED: 33/45/78 RPM CAN PLAY DISC SIZE: 17,5/25/30 cm
3. CD CAN PLAY CD/CD-R/CD-RW/MP3
4. USB CONNECTOR PLAY MP3
5. C60 – C90 CASSETTE PLAYER (C120 cassette is not recommended)
6. MAX CONSUMPTION POWER: 19 W
7. POWER CONSUMPTION OFF MODE: 0 W
8. OUTPUT POWER: 2x 2.5W
9. WEIGHT (NETTO): 7,5 kg

WE RESERVE THE RIGHT TO CHANGE TECHNICAL SPECIFICATIONS.



WARNING: DO NOT USE THIS PRODUCT NEAR WATER, IN WET AREAS TO AVOID FIRE OR INJURY OF ELECTRIC CURRENT. ALWAYS TURN OFF THE PRODUCT WHEN YOU DON'T USE IT OR BEFORE A REVISION. THERE AREN'T ANY PARTS IN THIS APPLIANCE WHICH ARE REPARABLE BY CONSUMER. ALWAYS APPEAL TO A QUALIFIED AUTHORIZED SERVICE. THE PRODUCT IS UNDER A DANGEROUS TENSION.



TO AVOID DANGER OF SUFFOCATION, KEEP THIS PLASTIC BAG AWAY FROM BABIES AND CHILDREN. DO NOT USE THIS BAG IN CRIBS, BEDS, CARRIAGES OR PLAYPENS. THIS BAG IS NOT A TOY.

Disposal of old Electrical & Electronic Equipment (Applicable in the European Union and other European countries with separate collection systems).



This symbol on the product or on its packaging indicates that this product shall not be treated as household waste. Instead it shall be handed over to the applicable collection point for the recycling of electrical and electronic equipment. By ensuring this product is disposed of correctly, you will help prevent potential negative consequences for the environment and human health, which could otherwise be caused by inappropriate waste handling of this product. The recycling of materials will help to conserve natural resources. For more detailed information about recycling of this product, please contact your local Civic Office, your household waste disposal service or the shop where you purchased the product.

Hereby, ETA a.s. declares that the radio equipment type RTCC513RIP is in compliance with Directive 2014/53/EU. The full text of the EU declaration of conformity is available at the following internet address: http://www.hyundai-electronics.cz/declaration_of_conformi

FIGYELMEZTETÉS

A TŰZ ÉS ÁRAMÜTÉS KOCKÁZATÁNAK ELKERÜLÉSE ÉRDEKÉBEN NE HASZNÁLJA A HÁLÓZATI CSATLAKOZÓ DUGÓT HOSSZABÍTÓKÁBELLEL VAGY MÁS KONNEKTORRAL, HA CSATLAKOZTATÁS UTÁN A DUGÓ VILLÁI KILÁTSZANAK. A TŰZ ÉS ÁRAMÜTÉS KOCKÁZATÁNAK ELKERÜLÉSE ÉRDEKÉBEN NE TEGYE KI A KÉSZÜLÉKET ESŐNEK VAGY NEDVESSÉGNEK.

 <p>A TERMÉK BELSEJÉBEN ÁRAMÜTÉS KOCKÁZATÁT HORDOZÓ, SZIGETELETLEN FESZÜLTSG VAN JELEN.</p>	<div style="border: 1px solid black; padding: 5px; text-align: center;"> <p>FIGYELEM</p> <p>ÁRAMÜTÉSVESZÉLY</p> <p>– NE NYISSA KI</p> </div> <p>FIGYELEM: AZ ÁRAMÜTÉS KOCKÁZATÁNAK ELKERÜLÉSE ÉRDEKÉBEN NE VEGYE LE A KÉSZÜLÉK BORÍTÁSÁT (A HÁTSÓ PANELET SEM). A KÉSZÜLÉK BELSEJÉBEN NINCSENEK A FELHASZNÁLÓ ÁLTAL KEZELENDŐ ALKATRÉSZEK. A JAVÍTÁST BÍZZA SZAKEMBERRE!</p>	 <p>Az egyenlő oldalú háromszögben látható felkiáltójel a készülék használatával (ill. a szervizzel) kapcsolatos fontos szabályokra hívja fel a felhasználó figyelmét. A problémák elkerülése érdekében figyelmesen olvassa el csatolt a leírást!</p>
--	--	--

FONTOS BIZTONSÁGI SZABÁLYOK

1. Olvassa el az útmutatót.
2. Kizárólag száraz ronggyal tisztítsa a készüléket.
3. Ne takarja le a szellőzőnyílásokat. A készüléket a gyártó útmutatásainak megfelelően helyezze el, ill. szerelje össze.
4. Ne helyezze a készüléket hőforrások, pl. radiátor, hőcserélő eszköz, kályha vagy egyéb olyan eszköz közelébe, amelyek hőt bocsátanak ki (beleértve az erősítőket is).
5. Óvja a hálózati kábelt a taposástól, az összenyomástól, különösen a villásdugó és a konnektor közelében, ill. ott, ahol a készülékhez csatlakozik.
6. Vihar esetén húzza ki a készüléket a konnektorból, ugyanígy járjon el, ha hosszabb ideig nem használja a készüléket.
7. A szerelést, szervizi beavatkozást bízza szakképzett szerelőre. Elengedhetetlen a szervizi beavatkozás, ha a készüléket bármilyen jellegű sérülés érte, pl. megsérült a hálózati kábel vagy a dugó, a készülékre folyadék ömlött, vagy belsejébe idegen tárgy került, a készüléket eső vagy nedvesség érte, nem működik rendesen vagy leesett.
8. Óvja a készüléket folyó vagy csepegő víztől, ne helyezzen rá folyadékot tartalmazó tárgyat, pl. vázát.
9. Ne terhelje túl a konnektort.
10. A funkciógombokat és kapcsolókat használja az útmutatónak megfelelően.
11. A CD-ket és a kazettákat tárolja hűvös helyen, hogy megakadályozza hő okozta károsodásukat.
12. A készülék bekapcsolása előtt győződjön meg róla, hogy csatlakoztatta a hálózati kábelt.

ELSŐ HASZNÁLAT ELŐTT

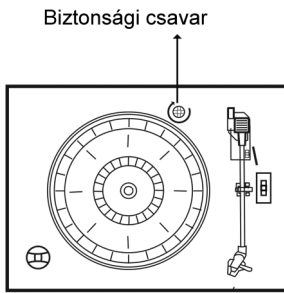

- Óvatosan vegye ki a készüléket a kartondobozból, távolítsa el minden csomagolást.
- Tekerje le a hálózati kábelt és húzza ki teljes hosszában.
- Tekerje le az FM antenna vezetéket és húzza ki teljes hosszában.
- Helyezze a készüléket sima, egyenes felületre, 230 V/50 Hz-es hálózati csatlakozással, olyan helyre, ahol nincs kitéve erős mágneses mező hatásának.
- Emelje fel a védőborítót és tegye szabaddá a lemezjátszót. A lemezjátszót szállítás előtt biztonsági csavarral rögzítették. Egy pénzérme vagy csavarhúzó segítségével forgassa el a csavart az óramutató járásával megegyező irányba. Ezzel feloldja a lemeztányér rögzítését.

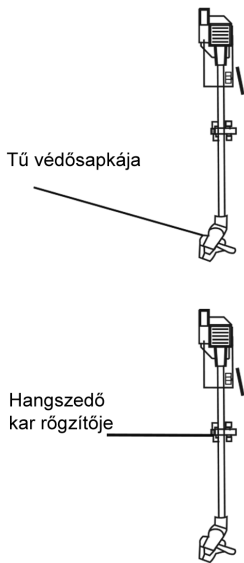

- A lemezjátszó lejátszófejről távolítsa el az átlátszó műanyag védősapkát a nyíl irányába történő elmozdítással.
- Eközben ügyeljen a tűre, mert a tű sérüléseire nem vonatkozik a garancia.
- Távolítsa el a szorítót, amely a hangszedőkart rögzítette a szállítás alatt.
- Engedje ki a hangszedő kar rögzítőjét.
- Csatlakoztassa a dugót a 230 V/50 Hz-es konnektorba.

HÁLÓZATI FESZÜLTÉG

A terméket csak szabványos, 220 V, 50 Hz váltóáramú feszültségforráshoz csatlakoztassa. Ha más áramforráshoz csatlakoztatja a készüléket, az meghibásodáshoz vezethet, amire nem vonatkozik a garancia.

FONTOS: Védőborító nyitása és zárása

Felnyitáskor addig emelje védőborítót, míg a borító támasztókarja nem áll be nyitott helyzetbe. A védőborítót lezárásához emelje azt kissé magasabbra, hogy a támasztókar kioldódjon, majd a borítót lassan engedje le.

A SZEKRÉNY ÉS A BORÍTÓ SÉRÜLÉSEINEK ELKERÜLÉSE ÉRDEKÉBEN SOHA NE ZÁRJA LE A VÉDŐBORÍTÓT ERŐVEL LEFELE NYOMVA. ELŐBB MINDIG EMELJE FEL KISSÉ, HOGY KIOLDÓDJON A TÁMASZTÓKAR.

FONTOS!

Ha szeretné, hogy a különböző szabványú lemezek lejátszása lehetséges legyen, használja a lemezjátszó hátsó oldalán lévő, „NO OPEN” felirattal felszerelt lyukat a készülékben lévő csavar beállításához!

Amennyiben a lemezjátszó idő előtt megáll és automatikusan visszatér, kérjük, használja a csavarhúzóval a bent található csavar óramutató járásával megegyező irányba történő 45°-os forgatásához! Ha a lemezjátszó továbbra sem tudja lejátszani a lemezt teljesen, állítsa meg a lejátszást és forgassa el a bent található csavart 45°-kal az óramutató járásával megegyező irányba újra, amíg a lemezjátszó képes nem lesz az egész lemezt lejátszani és visszatérni az elejére!

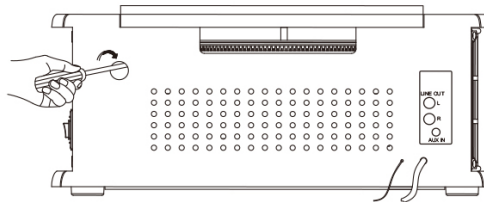

Ha lemezjátszó nem tud megállni, visszatérni az elejére és forog tovább a lemez tartalmának teljes lejátszása után, forgassa el a bent található csavart 45°-kal az óramutató járásával ellenkező irányba! Amennyiben a lemezjátszó továbbra sem tud megállni, visszatérni az elejére és forog tovább, forgassa el a bent található csavart 45°-kal az óramutató járásával ellenkező irányba újra, amíg a lemezjátszó a lejátszás befejezése után meg nem áll és vissza nem tér az elejére!

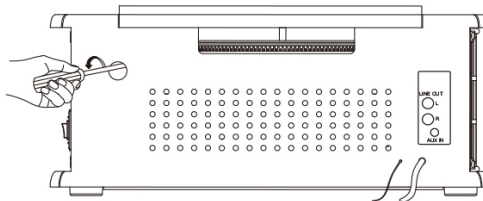

VEZÉRLŐELEM EK ÉS KIJELZŐK ELHELYEZKEDÉSE

ELÜLSŐ PANEL

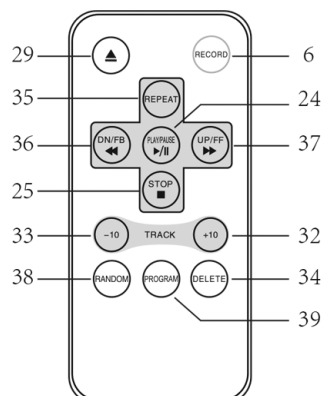
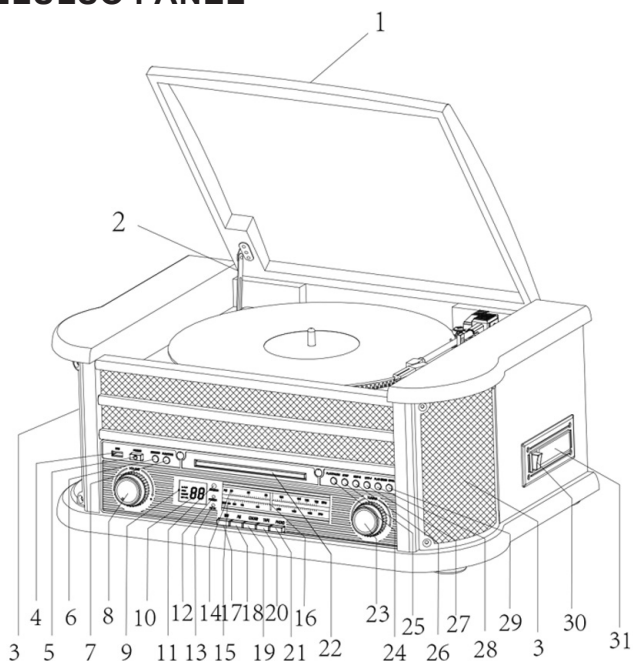

- | | |
|---|--|
| <ol style="list-style-type: none"> 1. Lemezjátszó védőborítója 2. Védőborító támasztéka 3. Hangfalak 4. USB-bemenet 5. POWER - Főkapcsoló 6. RECORD gomb (Hangrögzítés) 7. FUNCTION gomb (Funkcióváltás) 8. VOLUME - Hangerő 9. Tuner megvilágítás 10. LCD kijelző 11. Távirányító érzékelő 12. POWER kontrollégő (Feszültséghez csatlakoztatva) 13. FM STEREO kontrollégő 14. FM frekvenciakijelző 15. AM frekvenciakijelző 16. Frekvenciakijelző 17. AM gomb 18. FM gomb 19. CD/USB gomb 20. TAPE (Magnó) 21. PHONE/AUX IN gomb (Lemezjátszó/Külső eszköz csatlakoztatása) | <ol style="list-style-type: none"> 22. CD-rekesz 23. Csatornakereső 24. LEJÁTSZÁS/SZÜNET (▶) 25. STOP (■) 26. LE/GYORSAN VISSZA (⏮) 27. FEL/GYORSAN ELŐRE (⏭) 28. LEJÁTSZÁSI MÓD (↻) 29. OP/CL (▲)
(CD Nyit/Zár) 30. EJ/F.F gomb
(Kazetta ki/Gyorstekerés előre) 31. Kazettás magnó rekesze 32. TRACK+10 - 10 zeneszámmal (track-kel) előre 33. TRACK-10 - 10 zeneszámmal (track-kel) vissza 34. DELETE - Törlés 35. REPEAT - Ismétlés 36. DN/FB(SKIP REV.) - Le/Előző 37. UP/FF(SKIP Forward) - Föl/Következő 38. RANDOM - Véletlenszerű 39. PROGRAM |
|---|--|

1. MEGJEGYZÉS: A távirányító gombjainak funkciói megegyeznek a készüléken lévő gombok funkcióival. Ez a távirányító csak a CD/MP3 és az USB módban használható.

2. MEGJEGYZÉS: A **PLAY/PAUSE** (lejátszás/szünet) gombot 2 másodpercig lenyomva tartva aktiválható a **FUNCTION** (funkció) mód, ahol a CD és az USB lejátszási mód közül választhatunk.

3. MEGJEGYZÉS: A távirányító **DELETE** (Törlés) gombját 2 másodpercig lenyomva tartva aktiválható a törlés funkciót.

HÁTSÓ PANEL

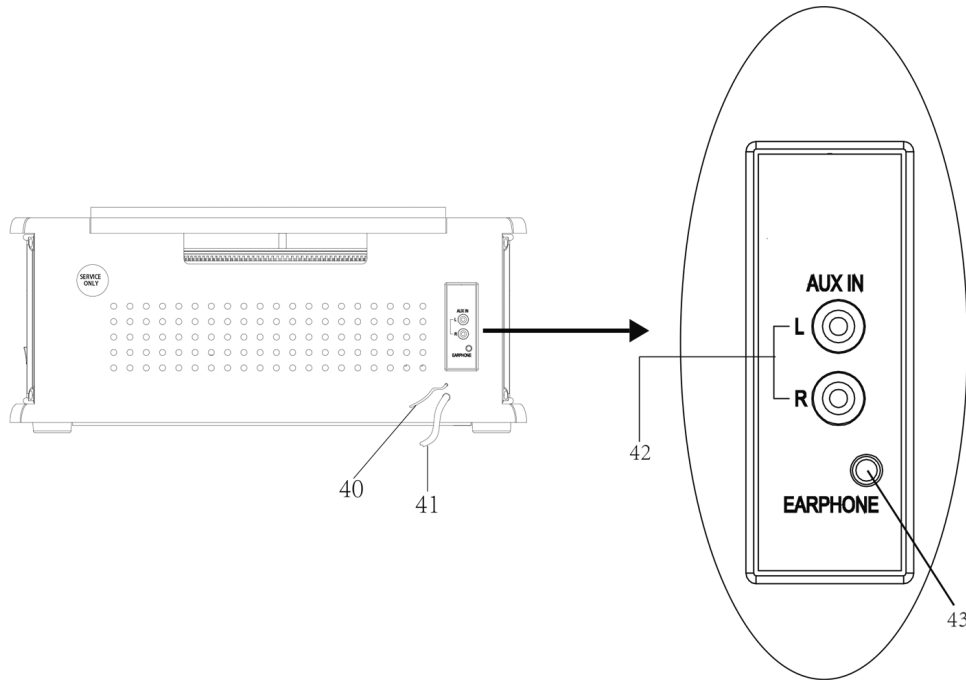

- 40. FM antenna
- 41. Hálózati kábel
- 42. Külső eszköz csatlakoztatása - bemenet (Pr/Le)
- 43. Fülhallgató csatlakozónyílása

LEMEZJÁTSZÓ

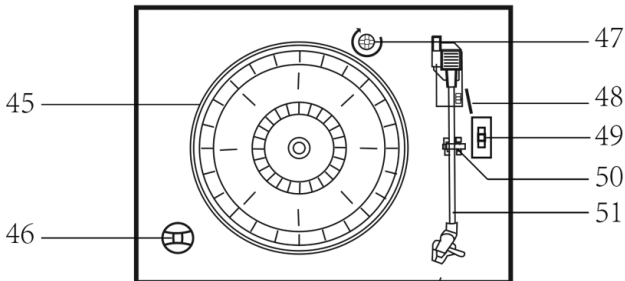

- 44. Lemeztányér
- 45. 45 RPM adapter
- 46. Biztonsági csavar
- 47. Hangszedő kar emelő (lift)
- 48. Sebességválasztó (35/45/78 RPM)
- 49. Hangszedő kar rögzítője
- 50. Hangszedő kar tűvel

HASZNÁLATI ÚTMUTATÓ

BEKAPCSOLÁS

1. A **POWER** gomb megnyomásával a rendszer bekapcsolódik. Az áramellátás kijelző világítani kezd. A **POWER** gomb megnyomásával a rendszer bekapcsolódik. Az áramellátás kijelző világítani kezd. A **POWER** kontrollégő kigyullad.
2. A funkcióváltó gombot (**AM/FM / CD/USB / TAPE / PHONO/AUX IN**) állítsa a megfelelő helyzetbe.
3. Az **VOLUME** gombbal állítsa be a kívánt hangerőt.
4. Miután a zenehallgatást befejezte, a rendszer kikapcsolásához nyomja meg a **POWER** gombot. Az áramellátás kijelző kialszik. A **POWER** kontrollégő kialszik.

CD-LEJÁTSZÓ

1. A **CD/USB** megnyomásával CD módra vált, a kijelzőn a következő jelenik meg: „- - -“ és feltűnik a „DISC“ ikon. A készülék CD, CD-R a CD-RW lemezek lejátszására alkalmas.
2. A **OP/CL** (▲) gomb megnyomásával kinyitja a CD-rekeszt.
3. Helyezze a rekeszbe a lemezt (MP3 kompatibilis) a nyomtatást tartalmazó felével felfelé.
4. Az **OP/CL** (▲) gomb ismételt megnyomásával bezárja a rekeszt. A CD néhány másodpercig forog, míg a készülék beolvassa. Ezután a CD leáll és a kijelzőn megjelenik a CD-n található trackek száma.
5. Ha a készülék MP3 trackeket talál, megjelenik az MP3 ikon. Ha a CD-n nem található MP3 trackek, nem jelenik meg semmilyen ikon.



USB

1. Az USB mód aktiválásához előbb a **CD/USB** gombot, majd ezt követően a **FUNCTION** gombot nyomja meg. A kijelzőn a következő jelenik meg: „- - -“, és feltűnik az USB ikon.



2. Az USB csatlakozónál csatlakoztasson USB eszközt.
3. A **PLAY/PAUSE** (Lejátszás/Szünet), **DN/UP** (Le/Föl) és a **STOP** gombok funkciói megegyeznek a CD lejátszáskor érvényes funkciókkal.
4. Az USB csatlakozás kompatibilis az adathordozó memóriakulcsokkal, az USB csatlakozás és az MP3 lejátszó saját szoftvere közötti kompatibilitás nem garantált.

MEGJEGYZÉS: A készülék paneljén lévő **FUNCTION** (Funkció) gombot lenyomva vagy a távirányító **PLAY/PAUSE** (Lejátszás/Szünet) gombját 2 másodpercig lenyomva tartva a CD és az USB lejátszási mód közül választhatunk.

MP3-LEJÁTSZÁS (CD/USB ESETÉN)

1. A **PLAY/PAUSE** (▶ II) gomb lenyomásával elindítja vagy leállítja a kiválasztott track lejátszását CD/USB módban.
2. A track lejátszásakor a kijelzőn megjelenik a track sorszáma és a kiválasztott track tételének a száma, valamint az MP3 ikon és a ▶ ikonok.
3. A lejátszás bármikor leállítható a **STOP** (■) gomb megnyomásával.

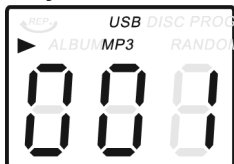

UGRÁS ÉS GYORSKERESÉS CD/USB MÓDBAN

Ha a CD/USB módú lejátszás során lenyomja az **UP/F.F** (⏪) vagy a **DN/F.R** (⏩) gombot a panelen vagy a távirányítón, a lejátszás előre vagy hátra lép a trackek között. Ha megtalálta a keresett tracket, engedje fel a gombot. Amennyiben az adott tracken belül kíván előre vagy hátra mozogni – pl. az adott zeneszám valamely részét keresi -, nyomja le és tartsa lenyomva az **UP/F.F** (⏪) vagy a **DN/F.R** (⏩) gombot. Ekkor a lejátszó előre, ill. vissza irányú gyors sebességre vált. Amint eléri a keresett részt, engedje el a gombot. A normál lejátszás az adott ponttól folytatódik. Ha 10 tracket kíván átugorni előre vagy hátra, nyomja meg a távirányítón a **TRACK+10** vagy a **TRACK-10** gombot.

ISMÉTLÉS/VÉLETLEN SORRENDŰ LEJÁTSZÁS MP3 MÓDBAN (CD/USB ESETÉN)

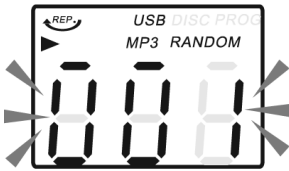

A készülék paneljén lévő **PLAY. MODE** gomb megnyomásával vagy a távirányítón lévő **REPEAT** (Ismétlés) gomb megnyomásával a távirányítón az éppen lejátszott track ismétlését kapcsolja be, a kijelzőn megjelenik a '**REP**' ikon. Ha ismét megnyomja ugyanezt a gombot, az MP3-lemezen található valamennyi track lejátszása ismétlődik az első tracktől kezdve, a kijelzőn megjelenik a  ikon. A gomb negyedszeri

megnyomásával elindul a véletlen lejátszás és megjelenik a panelen lévő gomb negyedszeri megnyomásával úgy az ismétlés, mint a véletlenszerű lejátszás funkcióból kilépünk. Ha a panelen lévő gombot ötödször is megnyomjuk, kilépünk a véletlenszerű lejátszás funkcióból. A távirányítón lévő **REPEAT** gomb negyedszeri megnyomásával kilépünk az ismételt lejátszás funkcióból; a távirányítón **RANDOM** gombot egyszeri megnyomásával aktiválható a véletlenszerű lejátszás funkció. A távirányító **RANDOM** (Véletlenszerű) gombját másodszor megnyomva kilépünk a véletlenszerű lejátszás funkcióból. A **STOP** (■) gomb megnyomásával megállítja a lejátszást.

MEGJEGYZÉS: Ha a rendszer nem talál MP3-at, a lemezen nincsenek trackek.

USB FELVÉTEL

FELVÉTEL LEMEZRŐL, VAGY KAZETTÁRÓL

1. Csatlakoztassa az USB-t az USB-aljzatba.
2. Indítsa el a rögzíteni kívánt forrás normál lejátszását.
3. Nyomja meg a **RECORD** gombot a felvétel elindításához, a kijelzőn a „rEC” felirat jelenik meg.
4. 1-2 másodperc elteltével a kijelzőn megjelenik a „PHO” vagy a „TAP” felirat. Az USB ikon villogni fog a kijelzőn.
5. Nyomja meg a **STOP** gombot a felvétel leállításához, ha a felvétel befejeződött, a kijelzőn az „End” felirat jelenik meg.

FELVÉTEL CD-RŐL

1. Csatlakoztassa az USB-t az USB-aljzatba.
2. Indítsa el a rögzíteni kívánt szám normál lejátszását.
3. Nyomja meg a **RECORD** gombot a felvétel elindításához, a kijelzőn a „rEC” felirat jelenik meg. Az USB ikon villogni fog a kijelzőn.
4. Nyomja meg a **DN/F.R** (▶▶) gombot a „ONE” (egy) szám, vagy „ALL” (összes) szám felvételéhez.
5. Nyomja meg a **STOP** gombot a felvétel leállításához, ha a felvétel befejeződött, a kijelzőn az „End” felirat jelenik meg.

GYORS FELVÉTEL CD-MP3-RÓL

1. Csatlakoztassa az USB-t az USB-aljzatba.
2. Válassza ki a rögzíteni kívánt AM, vagy FM rádió csatornát.
3. Nyomja meg a **RECORD** gombot a felvétel elindításához, a kijelzőn a „An” vagy „Fn” felirat jelenik meg. Az USB ikon villogni fog a kijelzőn.

MEGJEGYZÉS: „An” felirat AM rádiót, „Fn” felirat FM rádiót jelez.

4. Nyomja meg a **STOP** gombot a felvétel leállításához, ha a felvétel befejeződött, a kijelzőn az „End” felirat jelenik meg.

RÁDIÓ

1. A **POWER** gomb megnyomásával bekapcsolja a rendszert. Az **AM** és az **FM** gombbal válassza ki tetszés szerint az AM vagy az FM sávot. Bekapcsol a csatornakereső kijelző háttér-megvilágítása.
2. Forgassa el a **TUNING** csatornakeresőt és állítsa be a kívánt rádiócsatornát. Ha sztereó FM csatornát állít be, kigyullad az FM ST./REC. kijelző, ami a sztereó vételt jelzi.
3. A rendszer kikapcsolásához ismét nyomja meg a **POWER** gombot. A **POWER** kontrollégő és a csatornakereső háttér-megvilágítása kikapcsol.

TÁJÉKOZTATÁS AZ ANTENNÁRÓL

Az AM antenna a készülék belsejében található. Amennyiben az AM vétel nem megfelelő, forgassa el kissé a készüléket a tisztább vétel érdekében.

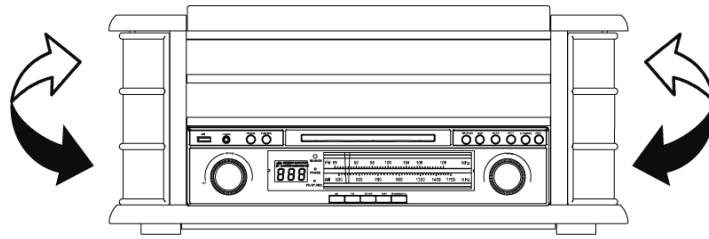

Az FM antenna a készülék hátsó részén található. Ha szükséges, változtasson az antenna állásán és irányán, míg nem találja meg a legtisztább vételt biztosító helyzetet.

KAZETTAHALLGATÁS

MEGJEGYZÉS: Mielőtt a magnóba helyezi a kazettát, győződjön meg róla, hogy a szalag nem laza, mert az a szalag feltekeredéséhez vezethetne. A kilazult kazetta kezelésére vonatkozó útmutatást lásd. az **ÁPOLÁS ÉS KARBANTARTÁS** részben.

1. A **POWER** gomb megnyomásával bekapcsolja a rendszert. t. Állítson be alacsony hangerőt. A **POWER** kontrolléggő kigyullad.
2. A **TAPE** gomb megnyomásával a rendszert magnetofon módba kapcsolja át.
3. A kazettát helyezze be a készülék jobb oldalán elhelyezkedő rekeszbe a kép szerint, a lejátszani kívánt oldalával felfelé, a nyitott fele legyen közelebb.

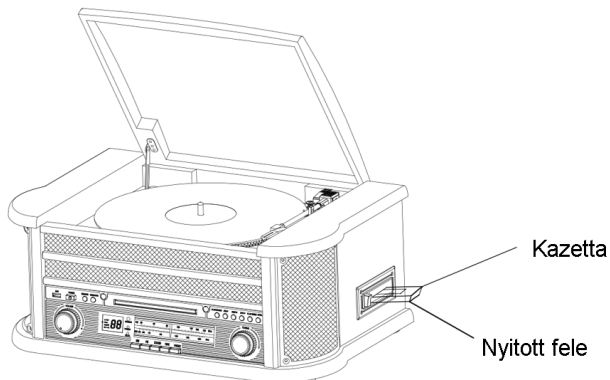

4. Egy határozott mozdulattal csúsztassa be a kazettát. Elkezdődik a lejátszás. Az **VOLUME** gombbal állítsa be a kívánt hangerőt.
5. Gyorstekeréshez nyomja le az **EJ/F.F** (Ki/Gyorstekerés előre) gombot kb. félig. A szalag mindaddig gyorsan tekeredik előre, amíg lenyomva tartja a gombot. Ha a gombot felengedi, folytatódik a normál lejátszás.
6. A kazetta végén a lejátszás automatikusan leáll. A kazettát kivételéhez határozott mozdulattal nyomja meg az **EJ/F.F** (Ki/Gyorstekerés előre) gombot. A lejátszást bármikor leállíthatja és kiveheti a kazettát a fenti módon, az **EJ/F.F** (Ki/Gyorstekerés előre) gomb lenyomásával.
7. A **POWER** gomb ismételt megnyomásával kikapcsolja a rendszert, míg nem hall kattanást. A **POWER** kontrolléggő kialszik.

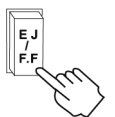
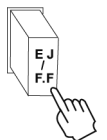

LEMEZJÁTSZÓ

A készülék teljes értékű, háromsebességű, szíjjal meghajtott lemezjátszóval rendelkezik. 33, 45 és 78 RPM (ford./perc) bakelitlemezek lejátszására alkalmas.

1. A **POWER** gomb ismételt megnyomásával kikapcsolja a rendszert.
2. Nyomja meg a **PHONO** funkciógombot, ezzel lemezlejátszó funkcióra vált.
3. Győződjön meg róla, hogy a tűről eltávolította a védősapkát, és kioldotta a hangszedő kar rögzítőjét, amely a hangszedő kart a kar támasztékához rögzítette.
4. Állítsa be a gramfon sebességválasztóját a kívánt sebességre – 33, 45 vagy 78 ford./perc. Amennyiben 45 RPM lemezt kíván lejátszani, helyezze a lemeztányér közepére a 45 RPM adaptert.
5. Helyezze a lemezt a lemeztányér-tüskére.
6. A hangszedőkar-emelő (lift) segítségével emelje fel a hangszedő kart a támasztékról. Mozdítsa a hangszedő kart a lemez széle felé. A lemeztányér automatikusan forogni kezd. A lift segítségével lassan engedje le a hangszedő kart a lemezre.
7. Az **VOLUME** gombbal beállíthatja a kívánt hangerőt.
8. Amint a hangszedő kar eléri a lemez szélét, automatikusan visszaáll a hangszedő kar támasztékára, és a lemez lejátszása leáll.
9. A **POWER** gomb ismételt megnyomásával kikapcsolja a rendszert. Az áramellátás kijelző kialszik. A POWER kontrollégő kialszik.

MEGJEGYZÉS: Ne mozgassa a lemeztányért kézzel. A mozgás és a rögzítetlen hangszedő kar forgatása a hangszedő kar sérüléséhez vezet.

FONTOS!!

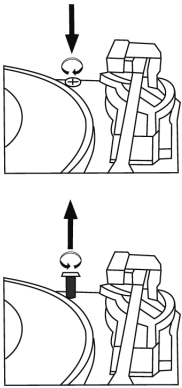

- A LEMEZJÁTSZÓ SÉRÜLÉSEKTŐL VALÓ VÉDELME ÉRDEKÉBEN A SZÁLLÍTÁS SORÁN A LEMEZJÁTSZÓ TÁNYÉRJA FÖLÖTT JOBBRA EGY EZÜST SZÍNŰ BIZTONSÁGI CSAVAR TALÁLHATÓ.
- LEJÁTSZÁS ELŐTT EGY CSAVARHÚZÓ SEGÍTSÉGÉVEL TELJESEN CSAVARJA BE A BIZTONSÁGI CSAVART AZ ÓRAMUTATÓ JÁRÁSÁVAL MEGEGYEZŐ IRÁNYBA (A CSAVAR „LEMEGY“). EZZEL KIOLDJA A LEMEZJÁTSZÓ TÁNYÉRJÁT.
- HA SZÁLLÍTÁS CÉLJÁBÓL ISMÉT SZERETNÉ LEZÁRNI A LEMEZJÁTSZÓT, OLDJA KI A CSAVART AZ ÓRAMUTATÓ JÁRÁSÁVAL ELLENKEZŐ IRÁNYBA FORGATVA.

AUX IN-BEMENET

Csatlakoztassa a rendszert a hátsó panelen található AUX IN-bemenethez és nyomja meg a **PHONO/AUX IN** gombot, majd nyomja meg a **FUNCTION** gombot az AUX kiválasztásához. Elindítja a rendszer lejátszását. Állítsa be a hangerőt.

SZTEREÓ FÜLHALLGATÓK HASZNÁLATA (NEM TARTOZÉK)

A 3,5 mm mini dugójú sztereó fülhallgatókat csatlakoztassa az elülső panelon található **PHONES** bemenethez. A fülhallgató felhelyezése előtt az **VOLUME** gombot állítsa alacsony hangerőre. Utána tegye fel a fülhallgatót és állítsa be a hallgatáshoz megfelelő hangerőt. A beépített hangszórók a fülhallgató **PHONES** bemenethez történt csatlakoztatása után automatikusan kikapcsolnak.

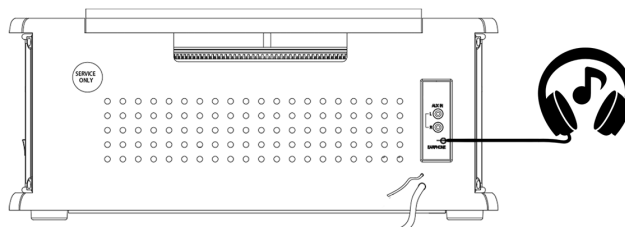

ÁPOLÁS ÉS KARBANTARTÁS

A KAZETTÁK KEZELÉSE

A kazetták használata során rendszerint két okból merülhetnek fel problémák:

1. Összegyűrődik a szalag – a lejátszás egyenetlen sebességűvé válik, és
2. Feltekeredik a szalag – ha a szalag feltekeredik a készülék mozgó részeire.

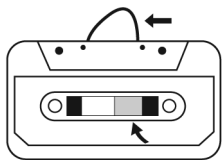

Kép. 1

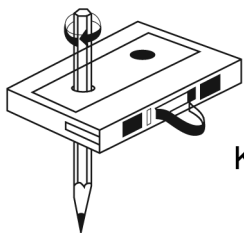

Kép. 2

A fenti problémák valószínűségének csökkentése érdekében tartsa be az alábbi utasításokat:

- Ellenőrizze, hogy a kazetta középső ablakocskáján keresztül nem látható-e laza szalagrétegek (lásd. 1. kép). Mielőtt a kazettát behelyezi a készülékbe, egy ceruza vagy hatszögű toll segítségével feszítse ki a meglazult rétegeket (lásd. 2. kép).
- Ha a fenti eljárás során (lásd. 2. kép) úgy érzi, hogy a kazetta „mereven”/nehezen forog, előfordulhat, hogy a szalag a kazetta tekerésére szolgáló kiálló „fésűben” akad el (a középső ablakocskán át látható). Az esetek többségében a probléma elhárítható a kazetta gyorscsévélésével előbb az egyik, majd a másik végéig.
- Csak elismert gyártó kazettáit használja.
Ne használjon C-120 típusú kazettákat.

A kazettákat ne tegye ki közvetlen napsütésnek, pornak, olajoknak, és ne érintse a szalag felületét.

A CD-K KEZELÉSE

- Ha a CD-t ki szeretné venni a tokjából, nyomja le a tok közepét, és a CD-t óvatosan, a szélénél körbefogva emelje ki a dobozból.

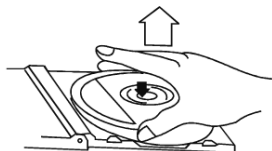

- Az ujjnyomokat és a port puha textillel távolítsa el a CD műsoros feléről. A klasszikus bakelitlemezekkel ellentétben a CD-ken nincsenek vájatok, amelyekben megragadna a por vagy más mikroszkopikus szennyeződés. Az óvatos törlés a szennyeződés nagyobb részét eltávolítja. A CD-t egyenes mozdulatokkal, a közepétől a széle felé törölgesse le.

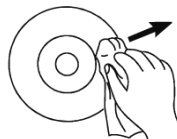
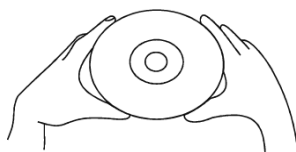

- A CD-t rendszeresen tisztítsa puha, nem filcesedő, száraz textíliával.
A CD-t soha ne tisztítsa szappanos oldatokkal vagy súrolószerekkel.
- A CD felületére ne írjon és ne ragasszon matricát.

A KÉSZÜLÉK KÜLSŐ BURKOLATÁNAK ÁPOLÁSA

A készülék külső burkolata más bútordarabokhoz hasonló ápolást igényel. Ha a készülék külső burkolata poros, törölje le puha portörölővel. Ha a panel piszkos vagy ujjlenyomatokkal van tele, használjon minőségi tisztító vagy fényező spray-t, ezt azonban ne alkalmazza a rendszer műanyag és fém részeire. Javasoljuk, hogy a spray-t előbb a portörölőre vigye fel, ne közvetlenül a burkolatra. Ezzel megakadályozza, hogy a spray a műanyag és fém részekre kerüljön.

MŰSZAKI ADATOK

1. RÁDIÓ
AM: 530–1600 kHz
FM: 88–108 MHz
2. LEMEZTÁNYÉR SEBESSÉGE: 33/45/78 RPM, LEJÁTSZHATÓ BAKELITLEMEZEK
MÉRETE: 17,5/25/30 cm
3. CD-LEJÁTSZÓ: ALKALMAS CD, CD-R, CD-RW ÉS MP3 LEJÁTSZÁSÁRA
4. AZ USB-BEMENETEN KERESZTÜL MP3 LEJÁTSZHATÓ
5. KAZETTÁS MAGNÓ: C60 – C90 (C-120 KAZETTÁK LEJÁTSZÁSA NEM AJÁNLOTT)
6. MAXIMÁLIS FELVETT TELJESÍTMÉNY: 19 W
7. TELJESÍTMÉNY FELVÉTEL - OFF MÓD: 0 W
8. KIMENŐ TELJESÍTMÉNY: 2x 2,5 W
9. SÚLLY (NETTO): 7,5 kg

A GYÁRTÓ FENNTARTJAA JOGOT A TECHNIKAI SPECIFIKÁCIÓK VÁLTOZTATÁSÁRA.

Termékről és szerviz hálózatról szóló információ itt található: www.hyundai-electronics.hu



FIGYELEM: TŰZ VAGY ÁRAMÜTÉS ELKERÜLÉSE ÉRDEKÉBEN NE TEGYE KI A KÉSZÜLÉKET ESŐ VAGY NEDVESSÉG HATÁSÁNAK. HASZNÁLATON KÍVÜL VAGY JAVÍTÁS ELŐTT MINDIG HÚZZA KI A KÉSZÜLÉKET AZ ELEKTROMOS HÁLÓZATBÓL. A KÉSZÜLÉK NEM TARTALMAZ A FELHASZNÁLÓ ÁLTAL JAVÍTHATÓ ALKATRÉSZEKET. MINDIG FORDULJON SZAKSZERVIZHEZ. A KÉSZÜLÉK VESZÉLYES FESZÜLTÉG ALATT VAN.



FULLADÁSVESZÉLY. TARTSAA PE ZACSKÓT GYERMEKEKTŐL ELZÁRT HELYEN. A ZACSKÓ NEM JÁTÉKSZER. NE HASZNÁLJA EZT A ZACSKÓT BÖLCSŐKBEN, KISÁGYAKBAN, BABAKOCSIKBAN, VAGY GYEREK JÁRÓKÁKBAN.

Feleslegessé vált elektromos és elektronikus készülékek hulladékként való eltávolítása (Használható az Európai Unió és egyéb európai országok szelektív hulladékgyűjtési rendszereiben)



Ez a szimbólum a készüléken, vagy annak csomagolásán azt jelzi, hogy a terméket ne kezelje háztartási hulladékként! Kérjük, hogy az elektromos és elektronikai hulladék gyűjtésére kijelölt gyűjtőhelyen adja le! A feleslegessé vált termék helyes kezelésével segít megelőzni a környezet és az emberi egészség károsodását, mely bekövetkezhetne, ha nem követi a hulladékkezelés helyes módját. Az anyagok újrahasznosítása segít a természeti erőforrások megőrzésében. A termék újrahasznosítása érdekében, valamint további információért forduljon a hozzátartozó hivatalhoz, vagy a lakhelyén lévő hulladékokkal foglalkozó szolgáltatóhoz, illetve ahhoz az üzlethez, ahol a terméket megvásárolta!

Ezáltal az ETA a.s. kijelenti, hogy a RTCC513RIP típusú rádióberendezések megfelelnek a 2014/53/EU irányelvnek. Az EU-megfelelőségi nyilatkozat teljes szövege a következő internetes címen érhető el: http://www.hyundai-electronics.cz/declaration_of_conformity

Poznámky / Notatka / Notes / Megjegyzés:

HYUNDAI

Licensed by Hyundai Corporation Holdings, Korea

Imported by ETA a. s., náměstí Práce 2523, 760 01 Zlín, CZ



GENUINE PRODUCT OF
HYUNDAI CORPORATION