

Suszarka

Instrukcja obsługi

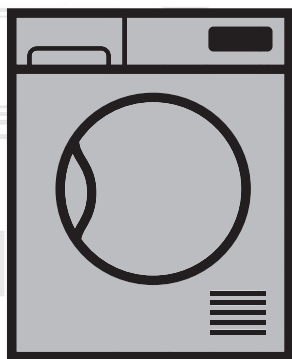

DS 7433 RX

PL

2960312341/181119.1010

beko

Prosimy najpierw zapoznać się z niniejszą instrukcją!

Drodzy Klienci,

Dziękujemy za wybranie produktu firmy Beko. Mamy nadzieję, że będą Państwo zadowoleni z produktu, który został wyprodukowany z najwyższą starannością i dzięki najnowszej technologii. Zalecamy uważne zapoznanie się z niniejszą instrukcją i pozostałymi dokumentami, zanim zaczną Państwo go używać.

Zalecamy także zachowanie ich do wykorzystania w przyszłości. Jeżeli przekażą Państwo ten produkt komuś innemu, prosimy dołączyć również niniejszą instrukcję. Prosimy zwracać uwagę na wszystkie szczegółowe informacje i ostrzeżenia wyszczególnione w instrukcji obsługi i postępować zgodnie z nimi.

Należy wykorzystać niniejszą instrukcję do obsługi modelu wyszczególnionego na okładce.



- Przeczytaj instrukcję.

Wyjaśnienie użytych symboli

W niniejszej instrukcji wykorzystano następujące symbole:



ZAGROŻENIE!

- Ostrzeżenia przed porażeniem prądem elektrycznym.



ZAGROŻENIE!

- Ostrzeżenia przed zagrożeniem pożarem.



OSTRZEŻENIE!

- Ostrzeżenia dotyczące niebezpiecznych sytuacji zagrażających życiu lub majątkowi.



OSTRZEŻENIE!

- Ostrzeżenia przed gorącymi powierzchniami.



OSTRZEŻENIE!

- Ostrzeżenie przed ryzykiem oparzenia



UWAGA !

- Ważne informacje lub użyteczne porady dotyczące użytkowania.



Materiały użyte do opakowania produktu są produkowane z materiałów, które można poddać recyklingowi zgodnie z naszymi krajowymi przepisami dot. środowiska naturalnego.

Nie należy wyrzucać materiałów wykorzystanych do opakowania z odpadami domowymi lub innymi odpadami. Należy je dostarczyć do punktów odbioru materiałów opakowaniowych wyznaczonych przez władze lokalne.



1 Ważne instrukcje dotyczące bezpieczeństwa i środowiska



UWAGA !

- Niniejsza sekcja zawiera informacje dotyczące bezpieczeństwa, które pozwalają chronić użytkownika przed uszkodzeniami ciała i szkodami materialnymi. Niezastosowanie się do tych instrukcji może spowodować unieważnienie gwarancji.

1.1 Bezpieczeństwo ogólne



OSTRZEŻENIE!

- Urządzenie to może być używane przez dzieci w wieku lat 8 lub starsze, osoby z obniżoną sprawnością fizyczną, zmysłową lub umysłową, osoby z brakiem doświadczenia i wiedzy, jeśli są one nadzorowane lub gdy je poinstruowano jak korzystać z tego urządzenia w bezpieczny sposób, i gdy zdają sobie sprawę z istniejących niebezpieczeństw. Dzieci nie powinny bawić się tym urządzeniem. Czyszczenie i konserwacja nie mogą być wykonywane przez dzieci bez nadzoru.
- Dzieci poniżej 3 roku życia powinny być trzymane z dala od urządzenia, chyba że są nieustannie nadzorowane.



OSTRZEŻENIE!

- Nie należy usuwać regulowanych nóżek. Nie należy ograniczać przestrzeni pomiędzy suszarką a podłogą materiałami takimi jak dywany, drewno czy taśma. Może to powodować problemy z pracą urządzenia.
- Instalacja urządzenia oraz wszelkie naprawy muszą być wykonywane przez autoryzowany serwis. Producent urządzenia nie ponosi odpowiedzialności za wszelkie uszkodzenia wynikające z obsługi prowadzonej przez nieautoryzowane osoby.
- Nie wolno myć suszarki, spryskując ją lub polewając wodą! Istnieje ryzyko porażenia prądem!

Dla produktów z funkcją pary:



OSTRZEŻENIE!

- Używaj tylko wody destylowanej lub wody skondensowanej w zbiorniku na wodę urządzenia w programach parowych. Nie używaj wody z kranu lub dodatków. W przypadku wody skondensowanej w zbiorniku na wodę należy ją odfiltrować i oczyścić z włókien.
- Nie otwieraj drzwiczek, gdy uruchomione są programy parowe. Może wydostać się gorąca woda.
- Przed włożeniem prania do programu pary należy usunąć plamy.
- W programie pary (usuwanie zapachów) do urządzenia można wkładać jedynie pranie, która jest przesiąknięta nieprzyjemnym zapachem, ale nie jest brudne lub poplamione.
- Nie używaj żadnych zestawów do czyszczenia na sucho ani dodatkowych materiałów w programie parowym ani w żadnym innym programie.

1.1.1 Bezpieczeństwo elektryczne



ZAGROŻENIE!

- Podczas instalacji i podłączania do prądu należy przestrzegać instrukcji bezpieczeństwa.
- Podłącz suszarkę do uziemionego gniazdka chronionego bezpiecznikami o wartościach podanych na tabliczce znamionowej. Instalacja uziemiająca powinna być wykonana przez wykwalifikowanego elektryka. Nasza firma nie ponosi odpowiedzialności za wszelkie uszkodzenia wynikające z użytkowania urządzenia bez uziemienia zgodnego z lokalnymi przepisami.
- Napięcie i dopuszczone bezpieczniki określone są na tabliczce znamionowej.
- Napięcie określone na tabliczce znamionowej musi być równe napięciu sieci zasilającej.)
- Odłącz suszarkę, jeśli jej nie używasz.
- Odłącz suszarkę od sieci zasilającej podczas instalacji, konserwacji, czyszczenia i prac naprawczych.
- Nie dotykaj wtyczki mokrymi dłońmi. Odłączając urządzenie nigdy nie ciągnij za kabel zasilający, zawsze chwyć wtyczkę i wyciągnij ją.



OSTRZEŻENIE!

- Urządzenie nie może być zasilane za pośrednictwem zewnętrznego urządzenia przełączającego, takiego jak wyłącznik czasowy i nie może być podłączone do obwodu, zasilanie którego jest regularnie włączane i wyłączane.



ZAGROŻENIE!

- Aby ograniczyć ryzyko pożaru i porażenia prądem podczas podłączania urządzenia do źródła energii elektrycznej nie używaj przedłużaczy, rozgałęźników elektrycznych (złodziejek) lub przejściówek.
- Wtyczka kabla zasilającego musi znajdować się w łatwo dostępnym miejscu.
- Uszkodzony kabel główny należy wymienić uprzedzając o tym
- Jeśli suszarka jest uszkodzona nie należy jej używać do momentu naprawy przez pracownika autoryzowanego serwisu! Istnieje ryzyko porażenia prądem!

1.1.2 Bezpieczeństwo produktu



OSTRZEŻENIE!

- Upewnij się, że wlot powietrza w suszarce jest otwarty i jest dobrze wentylowany.
- Produkt zawiera czynnik chłodniczy R290.
- R290 jest przyjaznym dla środowiska, ale łatwopalnym czynnikiem chłodniczym.
- Trzymaj urządzenie z dala od potencjalnych źródeł ciepła, które mogą spowodować jego zapłon.



ZAGROŻENIE!

- **Należy uwzględnić następujące punkty w kwestii bezpieczeństwa pożarowego:**
- Nie należy suszyć następujących rodzajów prania lub przedmiotów w suszarce, ponieważ stwarza to zagrożenie pożarowe.
- Rzeczy, które nie zostały wyprane
- Przedmioty zabrudzone olejem, acetonem, alkoholem, olejem opałowym, naftą, odplamiaczami, terpentyną, parafiną, zmywaczami parafinowymi, benzyną, woskiem lub środkami do usuwania wosków należy przed suszeniem w suszarce wyprać w gorącej wodzie z dużą ilością detergentu.
- Dlatego też rzeczy poplamione środkami wymienionymi powyżej.
- Nie należy suszyć następujących rodzajów prania lub przedmiotów w suszarce,
- ponieważ stwarza to zagrożenie pożarowe:
- Części garderoby lub podglówek wzmocnionych pianką gumową(pianką lateksową), czepków do kąpeli, odpornych na wodę tekstyliów, materiałów z gumowymi wzmocnieniami i wkładkami z pianki gumowej.
- Ubrań czyszczonych za pomocą przemysłowych środków chemicznych.



OSTRZEŻENIE!

- Nigdy nie wyłączaj suszarki przed zakończeniem programu. Jeśli musisz to zrobić, wyjmij szybko pranie i rozłóż je, aby rozproszyć ciepło.



ZAGROŻENIE!

- Przedmioty takie jak zapalniczki, zapalki, monety, metalowe elementy, igły itp. mogą uszkodzić bęben lub spowodować problemy w funkcjonowaniu urządzenia. Dlatego też należy sprawdzić pranie, które wkładasz do suszarki.
- Nieprawidłowo wyprane ubrania mogą doprowadzić do samozapłonu lub nawet zapalić się po ukończeniu suszenia.
- Należy zapewnić odpowiednią wentylację, aby zapobiec zbieraniu się w tym samym pomieszczeniu gazów pochodzących z innych urządzeń działających na innych paliwach w tym otwartym płomieniem.



OSTRZEŻENIE!

- Nie należy suszyć elementów bielizny, które zawierają metalowe fiszbiny. Suszarka może zostać uszkodzona jeżeli fiszbiny wysuną się lub zostaną połamane.



UWAGA !

- Można używać środków miękczających lub podobnych, zgodnie z zaleceniami producentów.
- Należy wyczyścić filtr przed lub po załadowaniu suszarki. Jeśli filtr nie jest zainstalowany, nie należy używać suszarki .



OSTRZEŻENIE!

- Nie należy samodzielnie naprawiać suszarki. Nie należy przeprowadzać żadnych prac naprawczych lub wymian podzespołów produktu nawet jeśli posiadasz stosowną wiedzę i umiejętności do wykonania tych czynności, jeśli nie określono inaczej w instrukcji użytkowania lub instrukcji serwisowej. W przeciwnym wypadku wystawiasz swoje życie i życia innych ludzi na niebezpieczeństwo.
- Nie należy instalować urządzenia za drzwiami z zamkiem, drzwiami przesuwными, ani drzwiami na zawiasach, które mogą blokować otwarcie drzwiczek suszarki.
- Umieść suszarkę w miejscu dogodnym do użytku domowego. (łazienka, zamknięty balkon, garaż itp.)



OSTRZEŻENIE!

- Upewnij się, że zwierzęta domowe nie będą miały dostępu do suszarki. Zanim uruchomisz suszarkę sprawdź wnętrze bębna.
- Nie wolno opierać się o otwarte drzwiczki suszarki, ponieważ suszarka może się przewrócić.
- Należy regularnie usuwać zabrudzenia gromadzące się wokół suszarki

1.2 Mocowanie urządzenia nad pralką

- Należy użyć odpowiedniego elementu mocującego podczas instalacji suszarki nad pralką. Element mocujący musi zostać zamontowany przez pracownika autoryzowanego serwisu.
- Całkowita waga pralki i suszarki - z pełnym ładunkiem - w momencie, kiedy ustawione są jedna nad drugą wynosi około 180 kilogramów. Urządzenia te należy umieścić na trwałym podłożu, które wytrzyma takie obciążenie.



OSTRZEŻENIE!

- Nie można zamontować pralki nad suszarką. Zwróć uwagę na powyższe zapisy podczas instalacji twojej pralki.

Stolik instalacyjny dla pralki i suszarki

| Głębokość suszarki | Głębokość pralki | | | |
|--------------------|--------------------|-------|------------------------|-------|
| | 62 cm | 60 cm | 54 cm | 50 cm |
| 54 cm | Można zainstalować | | Nie można zainstalować | |
| 60 cm | Można zainstalować | | Nie można zainstalować | |

1.3 Przeznaczenie

- Suszarka przeznaczona jest do użytku domowego. Urządzenie to nie nadaje się do użytku komercyjnego i nie może być użytkowane niezgodnie ze swoim przeznaczeniem.
- Urządzenie należy stosować tylko do suszenia tkanin z odpowiednim oznakowaniem.
- Producent nie ponosi odpowiedzialności z tytułu niewłaściwego użytkowania lub transportu produktu.
- Szacowany okres użytkowania niniejszego produktu wynosi 10 lat. W tym czasie dostępne będą oryginalne części zamienne do tego produktu.

1.4 Bezpieczeństwo dzieci

- Materiały wykorzystane do opakowania produktu są niebezpieczne dla dzieci. Materiały te należy przechowywać poza zasięgiem dzieci.
- Urządzenia elektryczne są niebezpieczne dla dzieci. Podczas użytkowania produktu należy trzymać dzieci z dala od uruchomionego urządzenia. Nie należy pozwalać dzieciom na manipulowanie przy urządzeniu. Należy użyć blokady zabezpieczającej przed dziećmi, aby nie mogły manipulować przy urządzeniu.



UWAGA !

- Blokada dostępu dzieci znajduje się na panelu kontrolnym. (Patrz Blokada dostępu dzieci)
- Należy zamykać drzwiczki nawet jeśli suszarka nie jest uruchomiona.

1.5 Zgodność z dyrektywą WEEE i usuwanie odpadów:

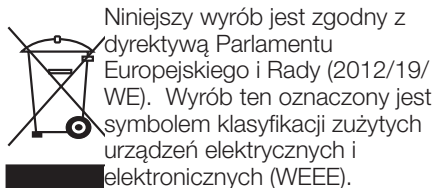

Ten symbol oznacza, że sprzęt nie może być umieszczany łącznie z innymi odpadami gospodarstwa domowego po okresie jego użytkowania. Zużyte urządzenie należy oddać do specjalnego punktu zbiórki zużytego sprzętu elektrycznego i elektronicznego w celu utylizacji. Aby uzyskać informacje o punktach zbiórki w swojej okolicy należy skontaktować się z lokalnymi władzami lub punktem sprzedaży tego produktu. Gospodarstwo domowe spełnia ważną rolę w przyczynianiu się do ponownego użycia i odzysku zużytego sprzętu. Odpowiednie postępowanie ze zużytym sprzętem zapobiega potencjalnym negatywnym konsekwencjom dla środowiska naturalnego i ludzkiego zdrowia.

1.7 Informacje o opakowaniu



Opakowanie tego wyrobu wykonano z materiałów nadających się do recyklingu, zgodnie z naszym ustawodawstwem krajowym. Nie wyrzucaj materiałów opakowaniowych do śmieci wraz z innymi odpadkami domowymi. Oddaj je w jednym z wyznaczonych przez władze lokalne punktów zbiórki materiałów opakowaniowych.



ZAGROŻENIE!

- R290 jest łatwopalnym czynnikiem chłodniczym. Dlatego należy dopilnować, aby system i przewody nie zostały uszkodzone podczas pracy i obsługi.
- Trzymaj urządzenie z dala od potencjalnych źródeł ciepła, które mogą spowodować jego zapłon w razie uszkodzenia.
- Nie należy pozbywać się urządzenia poprzez jego spalenie.

1.6 Zgodność z dyrektywą RoHS:

Niniejszy wyrób jest zgodny z dyrektywą Parlamentu Europejskiego i Rady RoHS (Ograniczenie użycia substancji niebezpiecznych) (2011/65/WE). Nie zawiera szkodliwych i zakazanych materiałów, podanych w tej dyrektywie.

1.8 Specyfikacja techniczna

PL

| | |
|----------------------------|--------------------------------|
| Wysokość (regulowana) | 84,6 cm / 86,6 cm* |
| Szerokość | 59,7 cm |
| Głębokość | 58,9 cm |
| Pojemność (maks.) | 7 kg** |
| Ciężar netto (\pm 4 kg) | 44 kg |
| Napięcie | Patrz: tabliczka znamionowa*** |
| Znamionowy pobór mocy | |
| Kod modelu | |

* Minimalna wysokość: Wysokość z regulowanymi nóżkami nierozłożonymi.

Maksymalna wysokość: Wysokość z regulowanymi nóżkami maksymalnie rozsuniętymi.

** Waga suchego prania przed praniem.

*** Aby uzyskać informacje o położeniu tabliczki znamionowej patrz



UWAGA !

- Szczegóły techniczne suszarki podlegają specyfikacji bez uprzedniej informacji, w celu poprawienia jakości produktu.
- Dane liczbowe znajdujące się w niniejszej instrukcji są jedynie schematyczne i mogą odbiegać od danych właściwego produktu.
- Wartości podane na znakach suszarki lub w innych rodzajach dokumentacji dostarczonej z suszarką zostały uzyskane w laboratorium zgodnie z odpowiednimi standardami. W zależności od warunków środowiskowych i operacyjnych suszarki te wartości mogą się różnić.

2 Twoja suszarka

2.1 Widok ogólny

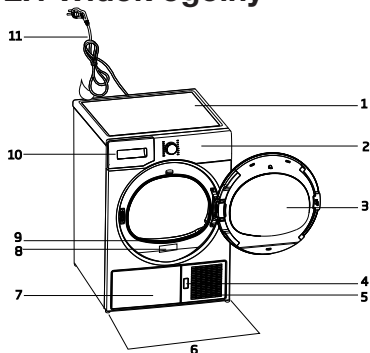

1. Panel główny
2. Panel sterowania
3. Drzwiczki do ładowania
4. Przycisk otwierający blachę zabezpieczającą
5. Kratki wentylacyjne
6. Regulowane nóżki
7. Blacha zabezpieczająca
8. Tabliczka znamionowa
9. Filtr kłaczków
10. Szuflada zbiornika na wodę
11. Przewód zasilający

2.2 Zawartość opakowania

| | | | |
|--|---------------------------------------|---|--|
|  | 1. Wąż do spustu wody * |  | 5. Instrukcja obsługi kosza do suszenia* |
|  | 2. Zapasowa gąbka do szuflady filtra* |  | 6. Pojemnik do napełniania wodą* |
|  | 3. Instrukcja obsługi |  | 7. Czysta woda* |
|  | 4. Kosz do suszenia* |  | 8. Grupa kapsulek zapachowych* |

* Przedmiot może być dostarczony z urządzenie w zależności od jego modelu.

3 Instalacja

Zanim zadzwonisz do najbliższego autoryzowanego serwisu w celu instalacji suszarki, upewnij się, że posiadasz odpowiednią instalację elektryczną i spust wody. Dane na ten temat znajdują się w instrukcji obsługi. Jeżeli te instalacje nie są zgodne, skontaktuj się z wykwalifikowanym elektrykiem lub hydraulikiem, w celu dokonania niezbędnych zmian.



UWAGA!

- Przygotowanie miejsca pod suszarkę, a także instalacji elektrycznych i wodnych należy do obowiązków klienta.



OSTRZEŻENIE!

- Przed instalacją urządzenia, należy wzrokowo sprawdzić czy suszarka ma jakiegokolwiek widoczne wady. Jeśli suszarka jest uszkodzona nie należy jej instalować. Uszkodzone produkty stwarzają zagrożenie dla twojego bezpieczeństwa.
- Zanim zaczniesz używać suszarki odczekaj 12 godzin.

3.1 Właściwe miejsce instalacji

Suszarkę należy instalować na stabilnym i równym podłożu. Suszarka jest ciężka. Nie należy przesuwac jej samemu.

- Suszarka powinna działać w dobrze wentylowanym, wolnym od pyłu miejscu.
- Przestrzeń pomiędzy suszarką a podłożem nie powinna być blokowa przez takie materiały jak wykładziny dywanowe, listwy drewniane, czy taśmy.
- Nie należy przykrywać kratki wentylacyjnej suszarki.
- Nie należy instalować urządzenia za drzwiami z zamkiem, drzwiami przesuwными, ani drzwiami na zawiasach, które mogą blokować otwarcie drzwiczek suszarki.
- Kiedy suszarka jest już zainstalowana, powinna stać w miejscu, gdzie zostały wykonane odpowiednie przyłącza. Podczas instalacji suszarki należy upewnić się, że tylna ściana nie dotyka żadnych innych elementów (kranu,

gniazdka itp.).

- Suszarkę należy umieścić w odległości przynajmniej 1 cm od innych mebli.
- Suszarka może być eksploatowana w temperaturach od +5°C do +35°C. Warunki eksploatacji wykraczające poza podany przedział wpływają niekorzystnie na urządzenie, które może ulec uszkodzeniu.
- Tylna powierzchnia suszarki powinna opierać się o ścianę.



ZAGROŻENIE!

- Nie należy umieszczać suszarki na kablu zasilającym.

*** Zignoruj następujące ostrzeżenie, jeśli system urządzenia nie zawiera R290**



ZAGROŻENIE!

- Suszarka zawiera czynnik chłodniczy R290.*
- R290 jest przyjaznym dla środowiska, ale łatwopalnym czynnikiem chłodniczym.*
- Upewnij się, że wlot powietrza w suszarce jest otwarty i jest dobrze wentylowany.*
- Trzymaj potencjalne źródła ognia z dala od suszarki.*

3.2 Usuwanie zabezpieczeń stosowanych podczas transportu



OSTRZEŻENIE!



- Należy usunąć zabezpieczenia stosowane podczas transportu zanim suszarka zostanie użyta po raz pierwszy.
- Jeśli możliwa jest zamiana strony otwierania drzwi urządzenia, patrz: instrukcje dotyczące montażu odwracalnych drzwi

3.3 Podłączanie do spustu

Można bezpośrednio spuścić zebraną wodę ze zbiornika przez wąż do odprowadzania wody dostarczony wraz z produktem zamiast okresowego odprowadzania wody zebranej w zbiorniku.

Podłączanie węża do odprowadzania wody

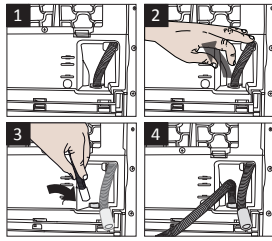

1-2 Należy ręką wyciągnąć wąż z miejsca gdzie został on podłączony. Nie należy używać żadnych narzędzi do odłączenia węża.

3 Podłącz jedną końcówkę węża do odprowadzania wody dostarczonego z suszarką do miejsca, z którego usunięto wąż w poprzednim kroku.

4 Podłącz drugi koniec węża do odprowadzania wody bezpośrednio do odpływu ścieków lub do umywalki.

3.4 Dostosowanie regulowanych nóżek

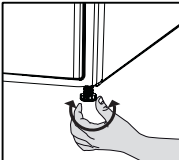

- Obróć nóżki w prawo lub w lewo do momentu aż urządzenia będzie stało w poziomie.

3.5 Transport suszarki

Spuść całą wodę, jaka pozostała w suszarce. Jeżeli wykonano bezpośrednie połączenie odprowadzania wody, usuń podłączenia węża.



OSTRZEŻENIE!

- Zalecamy przewożenie suszarki w pozycji pionowej. Jeżeli przewożenie urządzenia w pozycji pionowej nie jest możliwe, zalecamy transport suszarki poprzez przechylenie jej na prawą stronę, patrząc od przodu.

3.6 Ostrzeżenia dotyczące dźwięków



UWAGA !

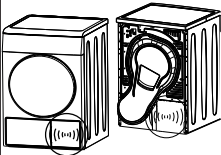

- To normalne zjawisko, że suszarka czasem wydaje metaliczny dźwięk ze skraplacza, podczas działania.
- Woda zebrana podczas pracy urządzenia jest pompowana do zbiornika wodnego. Podczas tego procesu dźwięk wydobywający się podczas pompowania jest normalnym zjawiskiem.

3.7 Wymiana żarówki

Jeżeli lampka podświetlająca jest wykorzystywana w Twojej suszarce bębnowej. Aby wymienić żarówkę/diodę podświetlającą suszarkę bębnową skontaktuj się z autoryzowanym serwisem. Lampa (lampy) wykorzystywane w tym urządzeniu nie są przeznaczone do oświetlenia pomieszczeń. Lampa ta ma pomagać użytkownikowi wygodnie i bezpiecznie umieszczać pranie w suszarce bębnowej. Lampy zamontowane w tym urządzeniu muszą być odpowiednio do pracy w skrajnych warunkach fizycznych, takich jak wibracje i temperatury przekraczające 50°C.

4 Przygotowanie

4.1 Rzeczy nadające się do suszenia w suszarce

Zawsze przestrzegaj instrukcji podanych na metkach ubrań. Susz tylko te ubrania, które posiadają metkę stwierdzającą, że można je suszyć w suszarce bębnowej.

4.2 Rzeczy nienadające się do suszenia w tej suszarce



Rzeczy z tym symbolem nie należy suszyć w suszarce bębnowej.



UWAGA !

- Delikatne haftowane materiały,
- odzież wełniana, jedwabne części garderoby oraz odzież wykonana z cennych materiałów, rzeczy wykonane z włókien hermetycznych oraz tiulowe firanki nie są odpowiednie do suszenia maszynowego.

4.3 Przygotowanie prania do suszenia

- Części garderoby mogą zaplątać się podczas prania. Zanim włożysz te rzeczy do suszarki rozplącz je.
- Części garderoby, które posiadają metalowe akcesoria np. suwaki, należy przewlec na lewą stronę.
- Zasuń suwaki, zapnij haczyki i klamerki oraz guziki.

4.4 Oszczędzanie energii

- Należy odwirować pranie na najwyższej prędkości. W ten sposób, czas suszenia zostanie znacząco skrócony, a zużycie energii będzie mniejsze.
- Posortuj części garderoby w zależności od ich rodzaju i grubości. Susz jeden rodzaj ubrań.
- Na przykład cienkie ręczniki kuchenne i obrusy, czy serwetki suszą się szybciej niż grube ręczniki łazienkowe.
- Postępuj zgodnie z poleceniami w instrukcji obsługi dotyczącymi wyboru programu.
- Jeśli nie ma takiej potrzeby nie otwieraj

drzwiczek do ładowania podczas suszenia. Jeżeli musisz otworzyć drzwiczki, nie powinny pozostawać otwarte przez zbyt długi czas.

- W przypadku modeli ze skraplaczem: regularnie czyść kondensator raz na miesiąc lub po 30 operacjach.
- W modelach z zespołem pompy ciepła: regularnie czyść szufladę filtra, gdy widoczne jest nagromadzenie meszku lub gdy zaświeci się wskaźnik czyszczenia szuflady filtra.
- W przypadku modeli z zespołem ewakuacyjnym: postępować zgodnie ze wskazówkami dotyczącymi podłączenia do przewodu wentylacyjnego i jego czyszczenia.
- Podczas procesu suszenia, należy dobrze wietrzyć pomieszczenie, w którym pracuje suszarka bębnowa.

4.5 Właściwi wsad

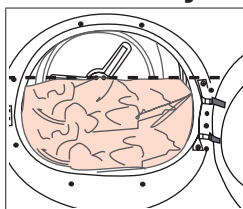

Postępuj zgodnie z poleceniami w „Tabeli wyboru programu i zużycia”. Nie należy ładować więcej niż podano w tabeli.

Poniższe przykłady dotyczą wagi poszczególnych rzeczy.

| Odzież i przedmioty użytku domowego | Przybliżona waga (g)* | Odzież i przedmioty użytku domowego | Przybliżona waga (g)* |
|-------------------------------------|-----------------------|-------------------------------------|-----------------------|
| Bawełniane powłoki na kołdry | 1500 | Bluzki | 150 |
| Bawełniane powłoki na kołdry | 1000 | Bawełniane koszule | 300 |
| Prześcieradła (podwójne) | 500 | Koszule | 250 |
| Prześcieradła (pojedyncze) | 350 | Bawełniane sukienki | 500 |
| Duże obrusy | 700 | Suknie | 350 |
| Małe obrusy | 250 | Dżinsy | 700 |
| Serwetki stołowe | 100 | Chusteczki do nosa (10 sztuk) | 100 |
| Ręcznik kąpielowy | 700 | Podkoszulki (T-Shirt) | 125 |
| Ręcznik do rąk | 350 | | |

* Waga suchego prania przed praniem.

5 Obsługa produktu

5.1 Panel sterowania

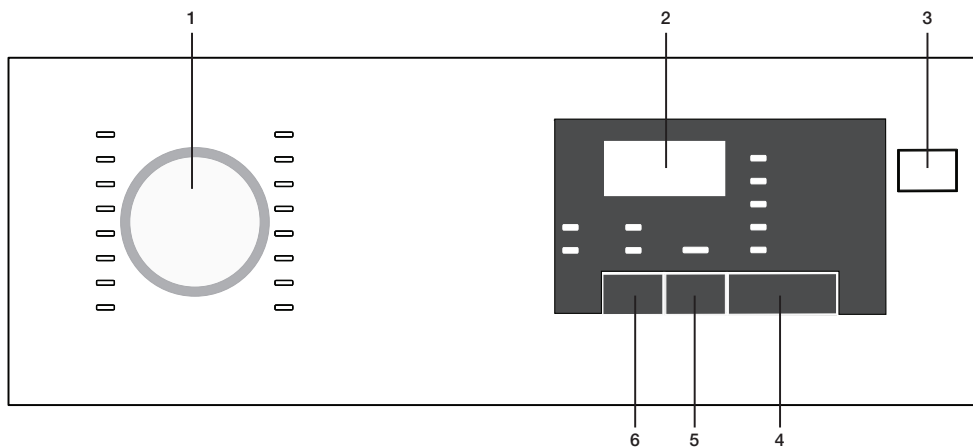

1. Pokrętko wyboru programu
2. Wskaźnik pozostałego czasu pracy
3. Przycisk włączania/wyłączania

4. Przycisk start/pauza
5. Przycisk końca czasu pracy
6. Przycisk sygnału ostrzegawczego

5.2 Symbole ekranu



5.3 Przygotowanie urządzenia

1. Podłącz urządzenie do prądu.
2. Włóż pranie do urządzenia
3. Naciśnij przycisk włączania/wyłączania.
4. Po pierwszym włączeniu urządzenia włączy się ono na ustawiony program (suszenie bawełny do szafy).



UWAGA

- Naciśnięcie przycisku włączania/wyłączania nie oznacza włączenia programu.
- Naciśnij przycisk Start/Pauza, aby uruchomić program.

5.4 Wybór programu

1. Wybierz odpowiedni program z poniższej tabeli pokazującej poziomy wysuszenia.
2. Wybierz żądany program, korzystając z pokrętła wyboru programu.

5.5 Wybór programu oraz tabela zużycia energii

| PL | | | | |
|-------------------------|---|----------------|---|---------------------|
| Programy | Opis programu | Pojemność (kg) | Prędkość wirowania w pralce (obr./min.) | Czas suszenia (min) |
| Bawełna do prasowania | W tym programie można suszyć bawełniane pranie do prasowania (koszule, T-shirty, obrusy itp.) – będzie ono lekko wilgotne, aby ułatwić prasowanie. | 7 | 1000 | 140 |
| Bawełna do szafy | W tym programie można suszyć całe pranie bawełniane (T-shirty, spodnie, pidżamy, ubranka dziecięce, bieliznę, pościel itp.). Można włożyć pranie do szafy bez prasowania. | 7 | 1000 | 174 |
| Bawełna do szafy plus | Można użyć tego programu do ekstra suszenia grubego prania, np.: spodni lub dresu. Można włożyć pranie do szafy bez prasowania. | 7 | 1000 | 180 |
| Bawełna extra suche | W tym programie można suszyć grube bawełniane pranie, takie jak: ręczniki czy szlafroki. Można włożyć pranie do szafy bez prasowania. | 7 | 1000 | 185 |
| Syntetyki do prasowania | W tym programie można suszyć syntetyczne pranie do prasowania (koszule, T-shirty, obrusy itp.) – będzie ono lekko wilgotne, aby ułatwić prasowanie. | 3,5 | 800 | 60 |
| Syntetyki do szafy | W tym programie można suszyć całe pranie syntetyczne (koszule, T-shirty, bieliznę, obrusy itp.). Można włożyć pranie do szafy bez prasowania. | 3,5 | 800 | 70 |
| Delikatne | W tym programie można suszyć w niskiej temperaturze delikatne pranie lub pranie z symbolem prania ręcznego (jedwabne bluzki, cienką bieliznę itp.). | 2 | 600 | 70 |
| Odswieżanie | Zapewnia 10-minutowe przewietrzanie bez użycia gorącego powietrza. Można przewietrzyć pranie bawełniane lub pościel przechowywane w zamknięciu przez dłuższy czas i usunąć z nich zapach stęchlizny. | - | - | 10 |
| Programy czasowe | Można wybrać programy czasowe 30- i 45-minutowe, aby uzyskać pożądaną poziom wysuszenia w niskiej temperaturze. W programie tym suszarka pracuje przez nastawiony czas, niezależnie od stopnia wysuszenia prania. | - | - | - |
| Koszule | Suszy on koszule w delikatniejszy sposób, powodując mniej zagnieceń i ułatwiając prasowanie. | 1,5 | 1200 | 60 |

| | | | | |
|--|--|---|--------------------------------------|-----------------------|
| Sport | W tym programem można suszyć ubrania sportowe nadające się do suszenia w suszarce bębnowej. | 4 | 1000 | 135 |
| BabyProtect | Program używany do suszenia ubranek niemowlęcych, które, wg etykiety, mogą być suszone w suszarce. | 3 | 1000 | 80 |
| Express | Można użyć tego programu do suszenia bawełny odwirowanej z dużą prędkością w pralce | 1 | 1200 | 50 |
| Codzienny | Za pomocą tego programu można suszyć zarówno pranie z bawełny, jak i z włókien syntetycznych. Z tym programem można suszyć odzież sportową i fitness. | 4 | 1200 | 110 |
| Jeans | W tym programie można suszyć dżinsowe spodnie, spódnice, koszule lub kurtki. | 4 | 1200 | 150 |
| Zużycie energii | | | | |
| Programy | Pojemność (kg) | Prędkość wirowania w pralce (obr./min.) | Przybliżona ilość pozostałej wilgoci | Zużycie energii (kWh) |
| Bawełna, bez prasowania* | 7 | 1000 | 60% | 1,68 |
| Bawełna, prasowanie | 7 | 1000 | 60% | 1.3 |
| Włókna syntetyczne, bez prasowania | 3,5 | 800 | 40% | 0.59 |
|  | Program suszenia bawełny „bez prasowania” używany przy pełnym lub częściowym załadunku jest programem standardowym, do którego odnoszą się wszystkie informacje na nalepkach i fiszkach; jest to program odpowiedni do suszenia prania o normalnej wilgotności i jest najefektywniejszy do suszenia bawełny, jeśli chodzi o zużycie energii. | | | |



UWAGA

- Programy dodatkowe zależą od specyfikacji Twojego urządzenia.
- Aby uzyskać lepsze rezultaty pracy programów suszarki, pranie powinno zostać wcześniej wyprane z użyciem odpowiedniego programu i odwirowane z wykorzystaniem odpowiednich obrotów.
- Przy tym programie niewielka wilgotność może pozostać w ubraniach. Nie należy pozostawiać tych ubrań w suszarce.
- Aby uniknąć zagniecień lub uszkodzeń, należy suszyć rzeczy delikatne w woreczku na pranie. Kiedy program się skończy, wyjmij pranie z suszarki od razu i rozwiś je, aby uniknąć zagniecień.

*: Etykieta energetyczna: program standardowy (EN 61121:2012) „Wszystkie filtry muszą być wyczyszczone przed serią testową”. Wszystkie wartości w tabeli są zgodne ze standardem EN 61121:2012. Wartości zużycia mogą różnić się od podanych w tabeli, w zależności od rodzaju prania, prędkości wirowania, warunków zewnętrznych, oraz wartości napięcia prądu.

5.6 Funkcje dodatkowe

Wyłączenie sygnału ostrzegawczego

Suszarka wydaje sygnał ostrzegawczy, kiedy program jest zakończony. Jeśli nie chcesz słyszeć sygnałów dźwiękowych, naciśnij przycisk „sygnał dźwiękowy”.

Kiedy naciśniesz przycisk sygnału dźwiękowego, zostanie on podświetlony, a program nie będzie uruchamiał sygnału dźwiękowego, kiedy się zakończy.



UWAGA

- Możesz wybrać tę funkcję przed rozpoczęciem pracy programu lub po jej zakończeniu.

5.7 Symbole ostrzegawcze



UWAGA

- Sygnały ostrzegawcze zależą od specyfikacji Twojego urządzenia.

Czyszczenie filtra włókien

Kiedy zapali się lampka ostrzegawcza po zakończeniu programu, oznacza to, że należy wyczyścić filtr.



UWAGA

- Jeśli lampka czyszczenia filtra miga, należy szukać pomocy w rozdziale „rozwiązywanie problemów”.

Zbiornik wody

Kiedy zapali się lampka ostrzegawcza po zakończeniu programu, oznacza to, że należy opróżnić zbiornik na wodę.

Jeśli zbiornik na wodę zapełni się podczas pracy programu, lampka ostrzegawcza zacznie migać, a program przejdzie w tryb oczekiwania. W takim przypadku wylej wodę ze zbiornika na wodę i ponownie włącz program, naciskając przycisk Start/Pauza. Wskaźnik ostrzeżenia wyłączy się, a program zostanie wznowiony.



Otwarte drzwiczki

Kiedy drzwiczki suszarki są otwarte, lampka Start/Pauza będzie migać.

5.8 Czas zakończenia

Możesz opóźnić czas zakończenia pracy programu do 24 godzin za pomocą funkcji czasu zakończenia.

1. Otwórz drzwiczki, włóż pranie.
2. Wybierz program suszenia.
3. Naciśnij przycisk czasu zakończenia i ustaw czas opóźnienia wedle życzenia. Zapali się lampka czasu zakończenia. (Czas zakończenia przesuwa się w trybie ciągłym podczas naciskania przycisku).
4. Naciśnij przycisk start/pauza. Rozpocznie się odliczanie czasu zakończenia. Znak „:” pośrodku wyświetlonego czasu opóźnienia będzie migał.



UWAGA

- Możesz dodać lub wyjąć pranie aż do rozpoczęcia się programu. Czas wyświetlany na ekranie jest sumą czasu suszenia i czasu zakończenia. Na zakończenie odliczania lampka czasu zakończenia wyłączy się, rozpocznie się suszenie i zapali się lampka pracy suszarki.

Zmiana czasu zakończenia

Jeśli chcesz zmienić czas opóźnienia podczas odliczania:

1. Wyłącz program przez naciśnięcie przycisku On/Off. Ponownie włącz suszarkę przez naciśnięcie przycisku On/Off. Po pierwszym włączeniu urządzenia włączy się ono na ustawiony program (suszenie bawełny do szafy).
2. Wybierz żądany program, korzystając z pokrętki wyboru programu.
3. Powtórz ustawienie czasu zakończenia, aż wybierzesz żądane opóźnienie.
4. Włącz program przez naciśnięcie przycisku Start/Pauza.

Wyłączanie funkcji czasu zakończenia

Jeśli chcesz anulować odliczanie opóźnienia czasu i rozpocząć program od razu:

1. Wyłącz program przez naciśnięcie przycisku On/Off. Ponownie włącz suszarkę przez naciśnięcie przycisku On/

Off. Po pierwszym włączeniu urządzenia włączy się ono na ustawiony program (suszenie bawełny do szafy).

2. Wybierz żądany program, korzystając z pokrętki wyboru programu.
3. Włącz program przez naciśnięcie przycisku Start/Pauza.

5.9 Uruchamianie programu

Włącz program przez naciśnięcie przycisku Start/Pauza.

Zapalą się lampki Start/Pauza oraz suszenie, wskazując rozpoczęcie się programu. Znak „:” pośrodku wyświetlonego czasu opóźnienia będzie migał.

5.10 Blokada dostępu dzieci

Urządzenie jest wyposażone w blokadę dziecięcą, która zapobiega zakłócaniu przebiegu programu suszenia, kiedy podczas pracy naciskane są przyciski.

Kiedy blokada dziecięca jest aktywna, wszystkie przyciski poza przyciskiem On/Off są wyłączone.

Aby włączyć blokadę dziecięcą, naciśnij jednocześnie na 3 sekundy przyciski Sound Notification i End Duration.

Blokada dziecięca powinna być wyłączona, aby umożliwić rozpoczęcie nowego programu, po zakończeniu bieżącego programu lub w przypadku konieczności wstrzymania bieżącego programu. Naciśnij te same klawisze na 3 sekundy, aby wyłączyć blokadę dziecięcą.



UWAGA

- Lampka blokady zapali się na ekranie, kiedy włączona jest blokada dziecięca.
- Blokada dziecięca wyłączy się po wyłączeniu urządzenia i włącza się ponownie po użyciu przycisku On/Off.

Kiedy włączona jest blokada dziecięca, jakiś przycisk zostanie naciśnięty (oprócz przycisku On/Off) lub pokrętło wyboru programów zostanie przekręcone, wyemitowany zostanie sygnał dźwiękowy.

5.11 Zmiana programu po włączeniu

Po włączeniu się urządzenia możesz zmienić wybrany program na inny.

1. Na przykład, aby wybrać program Ekstra suche zamiast Suche do prasowania, zatrzymaj program przez naciśnięcie przycisku On/Off.
2. Przekręć pokrętkę wyboru programu, aby wybrać program Ekstra suche.
3. Włącz program przez naciśnięcie przycisku Start/Pauza.

Dodawanie i wyjmowanie prania w trybie oczekiwania

Jeśli chcesz dodać lub wyjąć pranie po rozpoczęciu pracy programu:

1. Naciśnij przycisk Star/Pauza, aby wprowadzić urządzenie w tryb oczekiwania. Zatrzyma się proces suszenia.
2. Otwórz drzwiczki załadunku, dodaj lub wyjmij pranie, zamknij drzwiczki.
3. Włącz program przez naciśnięcie przycisku Start/Pauza.



UWAGA

- Dodawanie prania po rozpoczęciu się czynności suszenia może spowodować wymieszanie się prania wewnątrz urządzenia z mokrym praniem, czego skutkiem może być jego wilgotność po zakończeniu programu.
- Jeśli zostanie wybrany nowy program poprzez zmianę pozycji przycisku wyboru programu podczas paury suszarki, poprzedni program zatrzyma się.
- Dodawanie i wyjmowanie prania podczas suszenia może być powtórzone tyle razy, ile potrzeba. Jednak ten proces zakłóci czynność suszenia, a tym samym spowoduje wydłużenie się programu suszenia oraz zwiększy pobór energii. W związku z tym zaleca się dodawać pranie przed rozpoczęciem programu.



OSTRZEŻENIE!

- Nie dotykaj wewnętrznej powierzchni bębna suszarki podczas dodawania lub wyjmowania prania po rozpoczęciu pracy suszarki. Powierzchnia bębna jest gorąca.

5.12 Anulowanie programu

Jeśli chcesz anulować program i zakończyć czynność suszenia z jakiegokolwiek powodu po rozpoczęciu pracy suszarki, naciśnij przycisk On/Off.



OSTRZEŻENIE!

- Ponieważ po anulowaniu programu podczas pracy suszarki wewnątrz urządzenia będzie bardzo gorąco, włącz program wentylacji, aby ją ochłodzić.

5.13 Zakończenie programu

Kiedy program się zakończy, zapalą się lampki zapobiegania zagnieceniom, czyszczenia filtra włókien i opróżniania pojemnika z wodą. Można otworzyć drzwiczki, a urządzenie będzie gotowe do ponownego uruchomienia.

Naciśnij przycisk On/Off, aby wyłączyć urządzenie.



UWAGA

- Jeśli pranie nie zostanie wyjęte po zakończeniu suszenia, rozpocznie się program zapobiegania zagnieceniom, który trwa 2 godziny i zapobiega tworzeniu się zagnieceń na rzeczach pozostawionych w suszarce.
- Wyczyść filtr włókien po każdym suszeniu. (Patrz: „Filtr włókien oraz powierzchnia wewnętrzna drzwiczek”)
- Wyczyść zbiornik na wodę po każdym suszeniu. (Patrz: „Opróżnianie zbiornika na wodę”)

6 Konserwacja i czyszczenie

Częste i regularne czyszczenie urządzenia wydłuża jego okres użytkowania i zmniejsza liczbę problemów.



ZAGROŻENIE!

- W trakcie konserwacji i czyszczenia urządzenie to nie może być włączone do prądu (panel sterowania, obudowa itp).

6.1 Czyszczenie filtra kłaczków / Wewnętrznej powierzchni drzwiczek

Kłaczki i włókna wydobywające się z prania podczas suszenia zbierane są przez filtr kłaczków.



UWAGA !

- Możesz wyczyścić obudowę filtra kłaczków odkurzaczem.



OSTRZEŻENIE!

- Wyczyść filtr kłaczków i wewnętrzną część drzwiczek po każdym suszeniu.

Aby oczyścić filtr kłaczków:

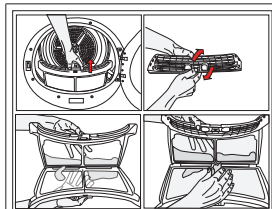

- Otwórz drzwiczki.
- Wymij filtr kłaczków pociągając go do góry i otwórz filtr.

- Oczyszcz filtr z kłaczków, włókien i bawełny wybierając je ręcznie lub specjalną ściereczką.
- Zamknij filtr kłaczków i włóż filtr do obudowy.

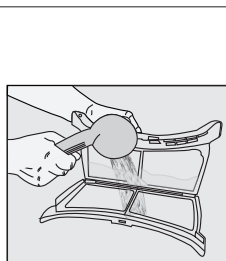

Na filtrze może powstawać osad, który może zatykać filtr po dłuższym użytkowaniu suszarki. Filtr należy myć ciepłą wodą, aby usunąć warstwę osadu, która pojawia się na jego powierzchni. Zanim ponownie założysz filtr dokładnie go wysusz.

- Oczyszcz wewnętrzną część drzwiczek oraz uszczelkę drzwiczek miękką i wilgotną ściereczką.

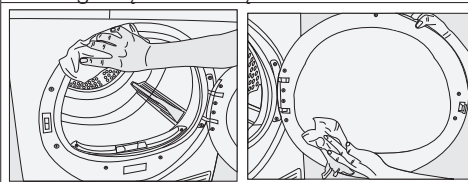

6.2 Czyszczenie czujnika

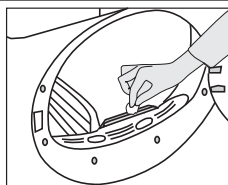

W urządzeniu znajdują się czujniki wilgoci, które wykrywają, czy pranie jest suche czy nie. Aby wyczyścić czujniki:

- Otwórz drzwiczki suszarki.
- Poczekaj aż urządzenie ostygnie, jeśli właśnie zakończono suszenie.
- Wytrzyj metalową powierzchnię czujników miękką ściereczką zwilżoną octem.



UWAGA !

- Metalową powierzchnię czujników należy czyścić 4 razy w roku.
- Nie używaj metalowych narzędzi podczas czyszczenia czujników.



OSTRZEŻENIE!

- Nie wolno używać rozcieńczalników, środków czyszczących lub podobnych substancji do czyszczenia urządzenia, ponieważ istnieje ryzyko pożaru i eksplozji!

6.3 Opróżnianie zbiornika wody

Podczas suszenia z prania usuwana jest woda. Skrapla się ona w zbiorniku wody. Opróżnij zbiornik wody po każdym cyklu suszenia.



OSTRZEŻENIE!

- Skroplona woda nie nadaje się do picia!
- Nie wolno wyjmować zbiornika wody, kiedy program jest uruchomiony!

Jeśli zapomnisz opróżnić zbiornik wody, urządzenie zatrzyma się podczas kolejnego cyklu suszenia, kiedy zbiornik wody wypełni się a symbol ostrzegawczy zbiornika wody „Water Tank” zacznie migać. W takim przypadku, opróżnij zbiornik wody i naciśnij przycisk „Start/Pause” [Start / Wstrzymaj], aby powrócić do cyklu suszenia.

Aby opróżnić zbiornik wody:

1. Ostrożnie wyjmij zbiornik wody w szufladzie lub pojemniku.

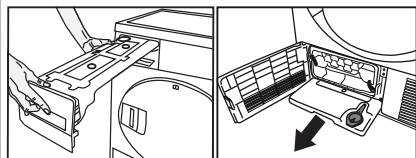

2. Opróżnij zbiornik wody.

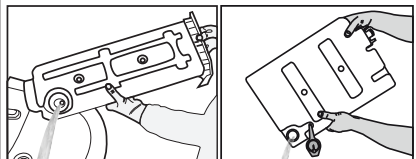

- Jeśli w kanaliku zbiornika wody zbierają się kłaczki, należy oczyścić go pod bieżącą wodą.
- Umieść zbiornik wody na swoim



UWAGA!

- Jeśli bezpośredni spust wody wykorzystywany jest jako opcja dodatkowa nie ma potrzeby opróżniania zbiornika wody.

6.4 Czyszczenie szuflady filtra

Kłaczki i włókna, które nie zostały wychwycone przez filtr włókien, zostaną zatrzymane w szufladzie filtra za listwą dolną. Czyść filtr okresowo, gdy widoczne będzie na nim nagromadzenie meszku lub gdy zaświeci się odpowiedni symbol, jeśli symbol ostrzegawczy czyszczenia filtra .

Jest to filtr jednostopniowy. Jest on wykonany z gąbki.

Aby wyczyścić szufladę filtra:

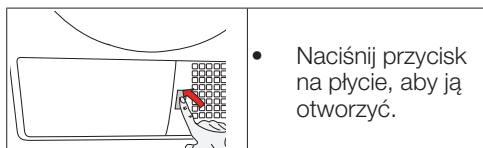

- Otwórz wieczko szuflady filtra, obracając blokadę i wyciągnij ją.

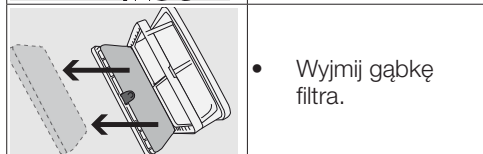
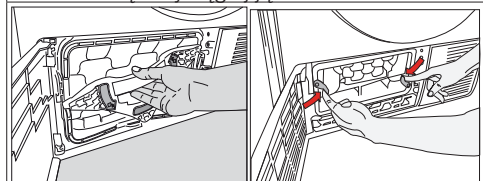

- Obmyj dłońmi gąbkę filtra z meszku i kłaczek. Wyciśnij ręcznie gąbkę po jej umyciu w celu usunięcia wilgoci.
- Oczyść ręcznie lub miękką szmatką z meszku, kłaczek i kulek bawełny.



Jeśli zaobserwujesz warstwę nad filtrem, która może go zablokować, splucz ją wodą, a następnie wyczyść. Przed włożeniem szuflady z filtrem z powrotem należy dokładnie osuszyć tkaninę filtracyjną.

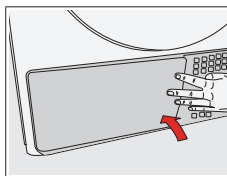

- Zamknij płytę.



UWAGA !

- W kasie filtracyjnej urządzenia suszącego może nie być tkaniny filtracyjnej, w zależności od modelu.

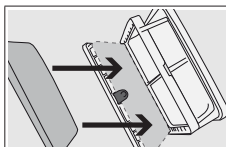

- Umieść gąbkę z powrotem na swoim miejscu.



UWAGA !

- Należy umieścić gąbkę dokładnie wewnątrz ramy kasety filtra w miejscu oznaczonym strzałkami, w celu uniknięcia ściśnięcia podczas zamykania szuflady filtra”.::

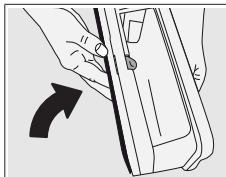

- Zamknij szufladę filtra, aby zablokować czerwony przycisk

- włóż szufladę filtra z powrotem na swoje miejsce i dokręć wieczko, obracając go w kierunku strzałki.

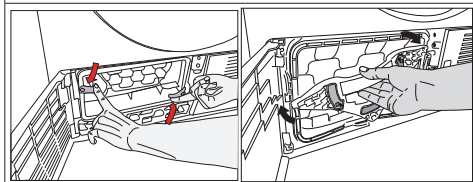

OSTRZEŻENIE!

- Suszenie bez gąbki filtra na swoim miejscu spowoduje uszkodzenie urządzenia!



UWAGA !

- Brudny filtr włókien i brudna szuflada filtra spowoduje dłuższe okresy suszenia i wyższe zużycie energii.

6.5 Czyszczenie parownika

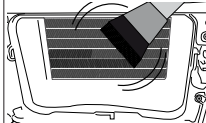
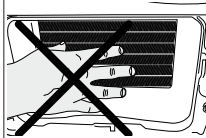

Oczyszczanie z kłaczek nagromadzonych na żebrach parownika umieszczonego za szufladą filtra można przeprowadzić za pomocą odkurzacza.



OSTRZEŻENIE!

- Ten element można także oczyścić ręcznie jeśli używasz rękawic ochronnych.
- Nie należy czyścić tego elementu gołymi rękami. Żebra parownika mogą zranić dłonie.

7 Usuwanie problemów

| |
|--|
| Suszenie trwa za długo. |
| Pory filtru włókien mogą być zatkane. >>> Przemyj filtr ciepłą wodą. Szuflada filtra może być zablokowana. >>> Wyczyść gąbkę i tkaninę filtra (jeśli jest) w szufladzie filtra. (dla urządzeń z pompą ciepła) Skraplacz może być zablokowany. >>> Przemyj skraplacz. (dla urządzeń ze skraplaczem) Kratka wentylacyjna z przodu urządzenia może być zamknięta. >>> Usuń wszelkie rzeczy znajdujące się przed kratką wentylacyjną z przodu, które blokują wentylację. Wentylacja może być niewystarczająca, ponieważ pomieszczenie, w którym zainstalowana jest urządzenie jest zbyt małe. >>> Otwórz drzwi lub okna aby temperatura w pomieszczeniu nie wzrosła za bardzo. Na czujniku wilgotności mogła nagromadzić się warstwa kamienia wapiennego. >>> Wyczyść czujnik wilgotności. Mogła zostać załadowana nadmierna ilość prania. >>> Nie przeładuj suszarki. Pranie mogło zostać niewystarczająco odwirowane. >>> Odwirowaj pranie w pralce z wyższą prędkością. |
| Ubrania są wilgotne po suszeniu. |
| Mógł zostać użyty program niewłaściwy dla tego rodzaju prania.>>> Sprawdź metki na ubraniach i wybierz program odpowiedni dla ich typu lub wydłuż czas suszenia. Pory filtru włókien mogą być zatkane. >>> Przemyj filtr ciepłą wodą. Skraplacz może być zablokowany. >>> Przemyj skraplacz. (dla urządzeń ze skraplaczem) Szuflada filtra może być zablokowana. >>> Wyczyść gąbkę i tkaninę filtra (jeśli jest) w szufladzie filtra.(dla urządzeń z pompą ciepła) Mogła zostać załadowana nadmierna ilość prania. >>> Nie przeładuj suszarki. Pranie mogło zostać niewystarczająco odwirowane. >>> Odwirowaj pranie w pralce z wyższą prędkością. |
| Nie można włączyć suszarki lub nie można rozpocząć programu. Suszarka nie działa po jej skonfigurowaniu. |
| Wtyczka kabla zasilającego może być wyjęta z gniazdka. >>> Upewnij się, że kabel zasilania jest podłączony. Drzwiczki suszarki mogą być otwarte. >>> Upewnij się, że drzwiczki suszarki są dokładnie zamknięte. Może program nie został ustawiony lub nie został wciśnięty przycisk Startu/Trybu gotowości. >>> Sprawdź, czy program został ustawiony i nie znajduje się w położeniu Trybu gotowości. Mogła zostać włączona blokada klawiszy. >>> Wyłącz blokadę klawiszy. |
| Program został przerwany bez powodu. |
| Być może drzwiczki nie są dokładnie zamknięte. >>> Upewnij się, że drzwiczki suszarki są dokładnie zamknięte. Może wystąpiła awaria zasilania. >>> Aby uruchomić program wciśnij przycisk Startu/Trybu gotowości. Zbiornik na wodę może być pełny. >>> Opróżnij zbiornik wody. |
| Odzież uległa skurczeniu, stwardniała lub została uszkodzona. |
| Mógł zostać użyty program niewłaściwy dla tego rodzaju prania. >>> Sprawdź metki na ubraniach i wybierz program odpowiedni dla tego typu ubrań. |
| Oświetlenie wnętrza suszarki nie włącza się. (W modelach z lampą) |
| Suszarka mogła nie zostać włączona za pomocą przycisku Włącz/Wyłącz lub być może nie został wybrany program dla urządzeń bez przycisku Włączania/Wyłączania. >>> Upewnij się, że suszarka jest włączona. Żarówka może być spalona. >>> Skontaktuj się z autoryzowanym serwisem w celu wymiany lampy. |

| |
|--|
| Miga symbol ostrzegawczy/dioda czyszczenia filtra. |
| Filtr włókien może być niewyczyszczony. >>> Wyczyść filtr. Szczelina filtru może być zatkana meszkiem. >>> Wyczyść szczelinę filtra. Warstwa meszku mogła nagromadzić się w porach filtra włókien. >>> Przemyj filtr ciepłą wodą. Skraplacz może być zablokowany. >>> Przemyj skraplacz. |
| Woda cieknie z drzwiczek suszarki. |
| Na wewnętrznych powierzchniach drzwiczek suszarki i uszczelki mogły zgromadzić się włókna. >>> Wyczyść wewnętrzne powierzchnie drzwiczek i uszczelki. |
| Drzwiczki same się otwierają. |
| Być może drzwiczki nie są dokładnie zamknięte. >>> Dociśnij drzwiczki, aż usłyszysz dźwięk zamknięcia. |
| Świeci się/miga symbol/dioda zbiornika wody. |
| Zbiornik na wodę może być pełny. >>> Opróżnij zbiornik wody. Wąż wylotowy wody mógł się zawiązać. >>> Jeśli urządzenie jest podłączone bezpośrednio do odpływu, sprawdź wąż odprowadzający. |
| Miga symbol pary. (Dla urządzeń z funkcją pary) |
| Zbiornik pary może być pusty => Napełnij zbiornik parą wodą destylowaną lub skroploną. |
| Program pary nie włącza się. (Dla urządzeń z funkcją pary) |
| Zbiornik pary może być pusty, na ekranie może się zapalić ikonka ostrzegawcza zbiornika na parę => Napełnij zbiornik pary, aż ikonka pary zgaśnie. |
| Zagniecenia nie są usuwane programem usuwania zagnieceń. (Dla urządzeń z funkcją pary) |
| Może włożono za dużo prania => Włóż określoną ilość prania. Może został wybrany za krótki czas podawania pary => Wybierz program z dużą ilością pary. Być może po zakończeniu programu pranie pozostało w urządzeniu przez dłuższy czas => Wymij pranie, gdy tylko program się skończy i je rozwiś. |
| Nieprzyjemny zapach prania nie został usunięty po zastosowaniu programu do usuwania zapachów (dla urządzeń z programem usuwania zapachów) |
| Może włożono za dużo prania => Włóż określoną ilość prania. Może został wybrany za krótki czas podawania pary => Wybierz program z dużą ilością pary. |



OSTRZEŻENIE!

- Jeśli problem nie zniknie po wykonaniu instrukcji podanych w tym rozdziale, skontaktuj się ze sprzedawcą lub autoryzowanym serwisem. Nigdy nie próbuj samodzielnie naprawić urządzenia.



UWAGA!

- W przypadku wystąpienia problemu z dowolną częścią urządzenia, możesz poprosić o jego wymianę, kontaktując się z autoryzowanym serwisem i podając numer modelu urządzenia.
- Obsługa urządzenia wykorzystującego nieoryginalne części może doprowadzić do nieprawidłowego działania urządzenia.
- Producent i dystrybutor nie ponoszą odpowiedzialności za awarie wynikające z zastosowania nieoryginalnych części.

KARTA PRODUKTU

Zgodna z Rozporządzeniem Delegowanym Komisji (UE) nr 392/2012

| | | |
|--|-----------------|------------------------|
| Nazwa dostawcy lub znak firmowy | | Beko |
| Nazwa modelu | | DS7433RX 7188231990 |
| Pojemność znamionowa (kg) | | 7.0 |
| Typ suszarki bębnowej | Ewakuacyjna | - |
| | Kondensator | • |
| Klasa efektywności energetycznej ⁽¹⁾ | | A++ |
| Roczne zużycie energii (kWh) ⁽²⁾ | | 209,0 |
| Typ obsługi | Automatyczny | • |
| | Nieautomatyczny | - |
| Zużycie energii przy pełnym ładunku w standardowym programie dla bawełny (kWh) | | 1,68 |
| Zużycie energii przy częściowym ładunku w standardowym programie dla bawełny (kWh) | | 0,98 |
| Zużycie energii w trybie wyłączenia przy pełnym ładunku w standardowym programie dla bawełny, P ₀ (W) | | 0,50 |
| Zużycie energii w trybie czuwania przy pełnym ładunku w standardowym programie dla bawełny, P ₁ (W) | | 1,00 |
| Czas trwania trybu czuwania (min.) | | 30 |
| Standardowy program dla bawełny ⁽³⁾ | | |
| Czas trwania programu przy pełnym ładunku w standardowym programie dla bawełny, T _{day} (min.) | | 174 |
| Czas trwania programu przy częściowym ładunku w standardowym programie dla bawełny, T _{day/2} (min.) | | 107 |
| Ważony czas trwania programu przy pełnym lub częściowym ładunku w standardowym programie dla bawełny (T _t) | | 136 |
| Klasa efektywności kondensacyjnej ⁽⁴⁾ | | B |
| Średnia efektywność kondensacyjna przy częściowym ładunku w standardowym programie dla bawełny, C _{day} | | 86% |
| Średnia efektywność kondensacyjna przy częściowym ładunku w standardowym programie dla bawełny, C _{day/2} | | 86% |
| Ważona efektywność kondensacyjna przy pełnym lub częściowym ładunku w standardowym programie dla bawełny, C _t | | 86% |
| Poziom mocy dźwięku przy pełnym ładunku w standardowym programie dla bawełny ⁽⁵⁾ | | 65 |
| Do zabudowy | | - |

• : Tak - : Nie

(1) Skala od A+++ (najbardziej efektywna) do D (najmniej efektywna)

(2) Zużycie energii w oparciu o 160 cykli suszenia przy pełnym lub częściowym ładunku w standardowym programie dla bawełny oraz zużyciu w trybach niskonapięciowych. Rzeczywiste zużycie energii na cykl będzie zależało od sposobu użytkowania urządzenia.

(3) „Tryb suszenia do szafy” używany przy pełnym lub częściowym ładunku jest standardowym programem suszenia, do którego odnoszą się informacje umieszczonej na tej karcie; program ten jest odpowiedni do suszenia normalnie mokrego prania składającego się z ubrań bawełnianych; jest to najefektywniejszy program jeśli chodzi o zużycie energii dla suszenia bawełny.

(4) Skala od G (najmniej efektywna) do A (najbardziej efektywna)

(5) Ważona średnia wartość —L_{WA} wyrażona w dB(A) na 1 pW

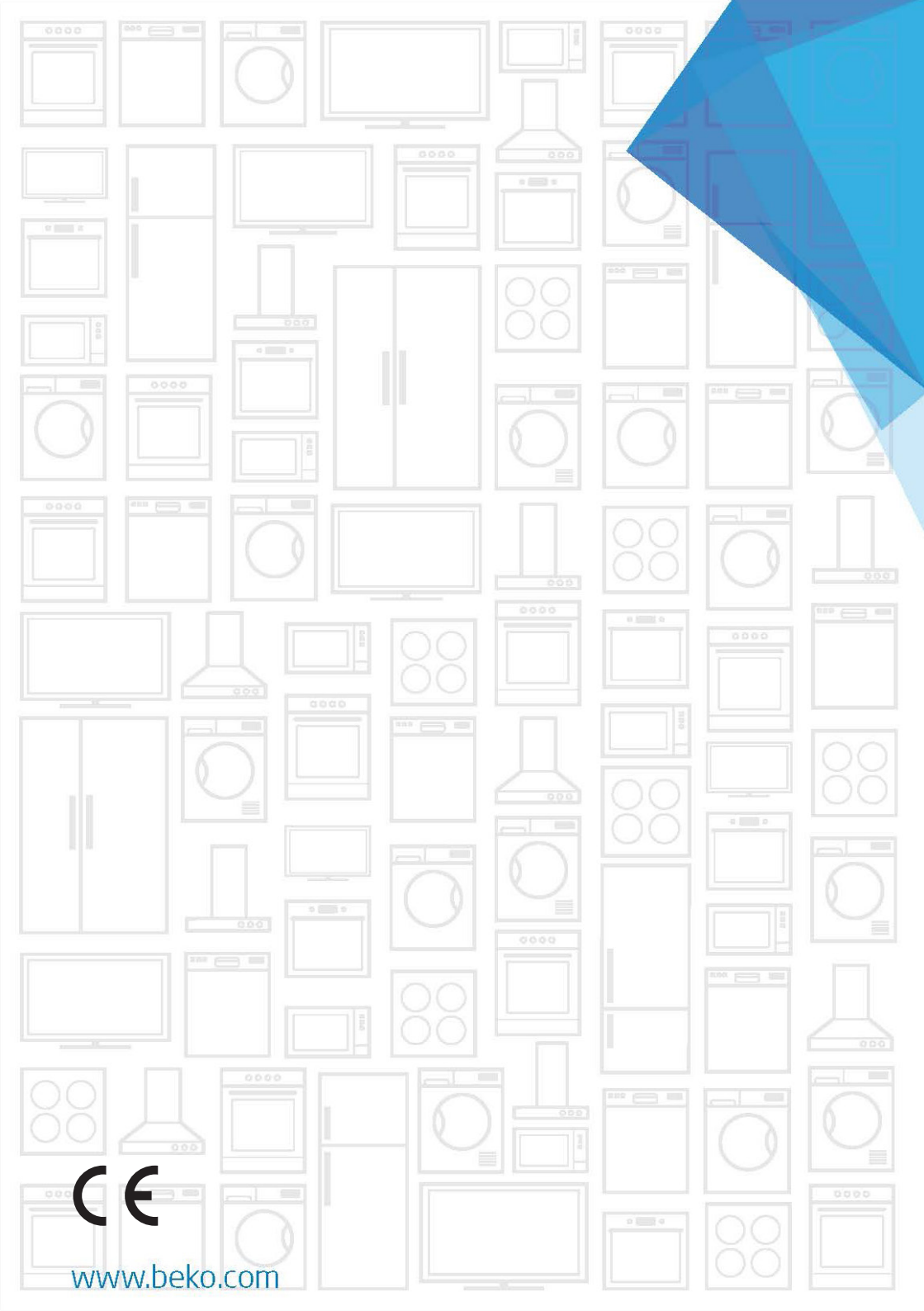

www.beko.com