

**Amica**  
*for living*

# INSTRUKCJA OBSŁUGI



**PŁYTA INDUKCYJNA  
PB\*4VI544AFT\*B4SACUUt**



URZĄDZENIE NALEŻY URUCHAMIAĆ DOPIERO PO PRZECZYTANIU  
INSTRUKCJI!

IO-HOB-1611 v5 / 9514450  
(01.2025)

# Szanowny Kliencie

Od dziś codzienne obowiązki staną się prostsze niż kiedykolwiek. Urządzenie **Amica** to połączenie wyjątkowej łatwości obsługi i doskonałej efektywności. Po przeczytaniu instrukcji, obsługa nie będzie problemem.

Sprzęt, który opuścił fabrykę był dokładnie sprawdzony przed zapakowaniem pod względem bezpieczeństwa i funkcjonalności na stanowiskach kontrolnych.

Prosimy Państwa o uważną lekturę instrukcji obsługi przed uruchomieniem urządzenia. Przestrzeganie zawartych w niej wskazówek uchroni Państwa przed niewłaściwym użytkowaniem. Instrukcję należy zachować i przechowywać tak, aby mieć ją zawsze pod ręką.

**Należy dokładnie przestrzegać instrukcji obsługi w celu uniknięcia nieszczęśliwych wypadków.**

Z poważaniem

**Amica**

# SPIS TREŚCI

<b>WSKAZÓWKI DOTYCZĄCE BEZPIECZEŃSTWA</b>	<b>4</b>
<b>JAK OSZCZĘDZAĆ ENERGIĘ</b>	<b>8</b>
<b>ROZPAKOWANIE</b>	<b>9</b>
<b>USUWANIE ZUŻYTYCH URZĄDZEŃ</b>	<b>10</b>
<b>TWOJE URZĄDZENIE</b>	<b>11</b>
PANEL STEROWANIA	11
<b>PODSTAWOWE INFORMACJE O URZĄDZENIU</b>	<b>12</b>
ZASADA DZIAŁANIA PŁYTY INDUKCYJNEJ	12
CHARAKTERYSTYKA NACZYŃ	12
PRZED PIERWSZYM WŁĄCZENIEM PŁYTY	14
<b>POWERCHOICE PRO</b>	<b>15</b>
<b>OBSŁUGA</b>	<b>16</b>
PANEL STEROWANIA	16
WŁĄCZENIE PŁYTY GRZEJNEJ	16
WŁĄCZENIE POŁA GRZEJNEGO I NASTAWIENIE JEGO MOCY	16
WYŁĄCZENIE PÓL GRZEJNYCH	17
WYŁĄCZENIE CAŁEJ PŁYTY GRZEJNEJ	17
POWERBOOSTER / BOOSTER	17
CHILDLOCK	18
WSKAŹNIK CIEPŁA	18
OGRANICZENIE CZASU PRACY	19
TIMER	19
MINUTNIK	20
PAUZA	20
AUTOBRIDGE / BRIDGE	21
FUNKCJA UTRZYMANIA TEMPERATURY	22
HOODCONNECT PRO*	22
<b>CZYSZCZENIE I KONSERWACJA</b>	<b>23</b>
CZYSZCZENIE PO KAŻDYM UŻYCIU	23
USUWANIE ZABRUDZEŃ	23
<b>POSTĘPOWANIE W SYTUACJACH AWARYJNYCH</b>	<b>25</b>
<b>DANE TECHNICZNE</b>	<b>27</b>
<b>GWARANCJA, OBSŁUGA POSPRZEDAŻOWA</b>	<b>28</b>
GWARANCJA	28
<b>INSTALACJA</b>	<b>29</b>
PRZYGOTOWANIE BLATU MEBLA DO ZABUDOWY PŁYTY	29
INSTALOWANIE PŁYTY W OTWORZE MONTAŻOWYM	32
SCHEMAT MOŻLIWYCH POŁĄCZEŃ	33

# WSKAZÓWKI DOTYCZĄCE BEZPIECZEŃSTWA

- Urządzenie zostało zaprojektowane wyłącznie jako urządzenie do gotowania. Każde inne jego zastosowanie (np. do ogrzewania pomieszczeń) jest niezgodne z jego przeznaczeniem i może być niebezpieczne.
- Producent zastrzega sobie możliwość dokonywania zmian nie wpływających na działanie urządzenia.
- Urządzenie i jego dostępne części stają się gorące podczas użycia. Możliwość dotknięcia elementów grzejnych powinno być objęte szczególną troską. Dzieci poniżej 8 roku życia powinny trzymać się z daleka, chyba że są pod stałą opieką.
- Niniejszy sprzęt może być używany przez dzieci w wieku od 8 lat i wyżej i osoby z ograniczeniami fizycznymi, czuciowymi albo umysłowymi albo brakiem doświadczenia i wiedzy, jeśli odbywa się pod nadzorem lub zgodnie z instrukcją użytkowania sprzętu, przekazanej przez osoby odpowiadające za ich bezpieczeństwo. Należy zwracać uwagę na dzieci, aby nie bawiły się sprzętem. Sprząatanie i czynności obsługowe nie powinny być robione przez dzieci bez nadzoru.
- Gotowanie tłuszczu lub oleju bez nadzoru na płycie kuchennej może być niebezpieczne i doprowadzić do pożaru.
- NIGDY nie próbuj gasić ognia wodą, ale wyłącz urządzenie i wtedy przykryj płomień np. pokrywką lub niepalnym kocem.
- Niebezpieczeństwo pożaru: nie gromadź rzeczy na powierzchni do gotowania.
- Uwaga. Jeżeli powierzchnia płyty jest pęknięta, wyłączyć prąd, aby uniknąć porażenia prądem elektrycznym.

- Przedmiotów metalowych, takich jak noże, widelce, łyżki i pokrywki oraz folii aluminiowej nie zaleca się kłaść na powierzchni płyty kuchennej, gdyż mogą się one stać gorące.
- Po użyciu wyłącz element grzejny płyty wyłącznikiem i nie polegaj na wskazaniach detektora naczyń.
- Urządzeniem nie należy sterować zewnętrznym zegarem lub niezależnym układem zdalnego sterowania. Do czyszczenia płyty nie wolno używać sprzętu do czyszczenia parą.
- Uwaga. Nie używać nieodpowiednich osłon płyty uniemożliwiających dzieciom dostęp do płyty grzejnej. Stosowanie nieodpowiednich osłon może powodować wypadki.
- Przed pierwszym użyciem płyty indukcyjnej należy przeczytać instrukcję użytkownika. W ten sposób zapewniamy sobie bezpieczeństwo oraz unikamy uszkodzenia płyty.
- Jeżeli płyta indukcyjna użytkowana jest w bezpośredniej bliskości radia, telewizora lub innego urządzenia emitującego, należy sprawdzić, czy zapewniona jest prawidłowość działania panelu sterującego płytą.
- Płytę winien podłączyć uprawniony instalator – elektryk.
- Nie wolno instalować płyty w pobliżu urządzeń chłodniczych.
- Meble w których zabudowywana jest płyta, muszą być odporne na temperatury ok 100°C. Dotyczy to oklein, krawędzi, powierzchni wykonanych z tworzyw sztucznych, klejów oraz lakierów.
- Płytę należy użytkować tylko po jej zabudowaniu. W ten sposób zabezpieczamy się przed dotknięciem części pozostających pod napięciem.
- Naprawy urządzeń elektrycznych mogą przeprowadzać tylko specjaliści. Niefachowe naprawy powodują poważne niebezpieczeństwo dla użytkownika.

- Urządzenie zostaje tylko wówczas odłączone od sieci elektrycznej, gdy zostanie wyłączony bezpiecznik lub wtyczka zostanie wyciągnięta z gniazdka.
- Wtyczka przewodu przyłączeniowego powinna być dostępna po zainstalowaniu płyty.
- Należy zwracać uwagę na dzieci, aby nie bawiły się sprzętem.
- Osoby z wszczepionymi urządzeniami wspomagającymi funkcje życiowe (np. rozrusznik serca, pompka insulino-wa lub aparat słuchowy) muszą upewnić się, że praca tych urządzeń nie zostanie zakłócona poprzez płytę indukcyjną (obszar częstotliwości działania płyty indukcyjnej wynosi 20-50 kHz).
- W przypadku zaniku napięcia w sieci skasowane zostają wszystkie nastawy. Po ponownym pojawieniu się napięcia w sieci wskazana jest ostrożność. Dopóki pola grzejne są gorące będzie wyświetlany wskaźnik ciepła resztkowego „H”.
- Wbudowany w układ elektroniczny wskaźnik szczątkowego nagrzania wskazuje, czy płyta jest włączona względnie, czy jest jeszcze gorąca.
- Jeżeli gniazdo wtykowe jest w pobliżu pola grzejnego, należy uważać, aby kabel kuchni nie dotykał nagrzanym miejsc.
- Nie używać naczyń z tworzyw sztucznych i z folii aluminiowej. Topią się one w wysokich temperaturach i mogą uszkodzić szybę ceramiczną.
- Cukier, kwas cytrynowy, sól itp. w stanie stałym i płynnym oraz tworzywo sztuczne nie powinny dostać się na nagrzane pola grzejne.
- Jeżeli wskutek nieuwagi cukier lub tworzywo sztuczne dostaną się na gorące pole grzejne, w żadnym wypadku nie wolno wyłączać płyty, lecz należy zeszkrobać cukier i tworzywo ostrym skrobakiem. Chronić ręce przed popa-  
rzeniami i skaleczeniem.

- Przy stosowaniu płyty indukcyjnej należy używać tylko garnków i rondli o płaskim dnie, nieposiadających krawędzi i zadziorów, gdyż w przeciwnym razie mogą powstać trwałe zadrapania szyby.
- Powierzchnia grzejna płyty indukcyjnej odporna jest na szok termiczny. Nie jest ona wrażliwa ani na zimno, ani na gorąco.
- Należy unikać upuszczania przedmiotów na szybę. Uderzenia punktowe np. upadek buteleczki z przyprawami, mogą doprowadzić do pęknięć i odprysków szyby ceramicznej.
- Jeśli dojdzie do uszkodzenia szyby, kipiące potrawy mogą się dostać do będących pod napięciem części płyty indukcyjnej.
- Nie wolno używać powierzchni płyty jako deski do krojenia lub stołu roboczego.
- Nie można zabudowywać płyty ponad piecykiem bez wentylatora, ponad zmywarką, chłodziarką, zamrażarką lub pralką.
- Jeśli płyta została zabudowana w blacie, przedmioty metalowe znajdujące się w szafce mogą zostać nagrzane do wysokiej temperatury przez powietrze wyływające z systemu wentylacji płyty. Z tego względu zaleca się zastosowanie bezpośredniej osłony (patrz rozdział „instalacja”).
- Należy przestrzegać wskazówek odnośnie pielęgnacji i czyszczenia szyby ceramicznej.
- W razie nieprawidłowości w postępowaniu z nią, nie odpowiadamy z tytułu gwarancji.

# JAK OSZCZĘDZAĆ ENERGIĘ



Kto korzysta z energii w sposób odpowiedzialny, chroni nie tylko domowy budżet, lecz działa świadomie na rzecz środowiska naturalnego. Dlatego pomóżmy, oszczędzajmy energię elektryczną! A czyni się to w następujący sposób:

- Stosowanie prawidłowych naczyń do gotowania.
- Garnki z płaskim i grubym dnem pozwalają zaoszczędzić do 1/3 energii elektrycznej. Należy pamiętać o pokrywce, w przeciwnym razie zużycie energii elektrycznej wzrasta czterokrotnie!
- Dbanie o czystość pól grzejnych i den garnków.
- Zabrudzenia zakłócają przekazywanie ciepła – silnie przypalone zabrudzenia da się często usunąć już tylko środkami silnie obciążającymi środowisko naturalne.
- Unikanie niepotrzebnego „zaglądania do garnków”.
- Niewbudowywanie płyty w bezpośredniej bliskości chłodziarek/zamrażarek.

# ROZPAKOWANIE

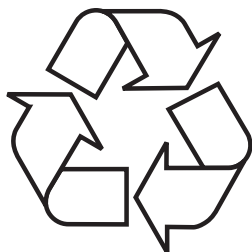

Urządzenie na czas transportu zostało zabezpieczone przed uszkodzeniem. Po rozpakowaniu urządzenia prosimy Państwa o usunięcie elementów opakowania w sposób niezagrażający środowisku.

Wszystkie materiały zastosowane do opakowania są nieszkodliwe dla środowiska naturalnego, w 100% nadają się do odzysku i oznakowano je odpowiednim symbolem.

Uwaga! Materiały opakowaniowe (woreczki polietylenowe, kawałki styropianu itp.) należy w trakcie rozpakowywania trzymać z dala od dzieci.

# USUWANIE ZUŻYTYCH URZĄDZEŃ



To urządzenie jest oznaczone zgodnie z Dyrektywą Europejską 2012/19/UE oraz polską Ustawą o zużytych sprzęcie elektrycznym i elektronicznym symbolem przekreślonego kontenera na odpady. Takie oznakowanie informuje, że sprzęt ten, po okresie jego użytkowania, nie może być umieszczany łącznie z innymi odpadami pochodzącymi z gospodarstwa domowego.

Użytkownik jest zobowiązany do oddania go prowadzącym zbieranie zużytego sprzętu elektrycznego i elektronicznego. Prowadzący zbieranie, w tym lokalne punkty zbiórki, sklepy oraz gminne jednostki, tworzą odpowiedni system umożliwiający oddanie tego sprzętu.

Właściwe postępowanie ze zużytym sprzętem elektrycznym i elektronicznym przyczynia się do uniknięcia szkodliwych dla zdrowia ludzi i środowiska naturalnego konsekwencji, wynikających z obecności składników niebezpiecznych oraz niewłaściwego składowania i przetwarzania takiego sprzętu.

# TWOJE URZĄDZENIE

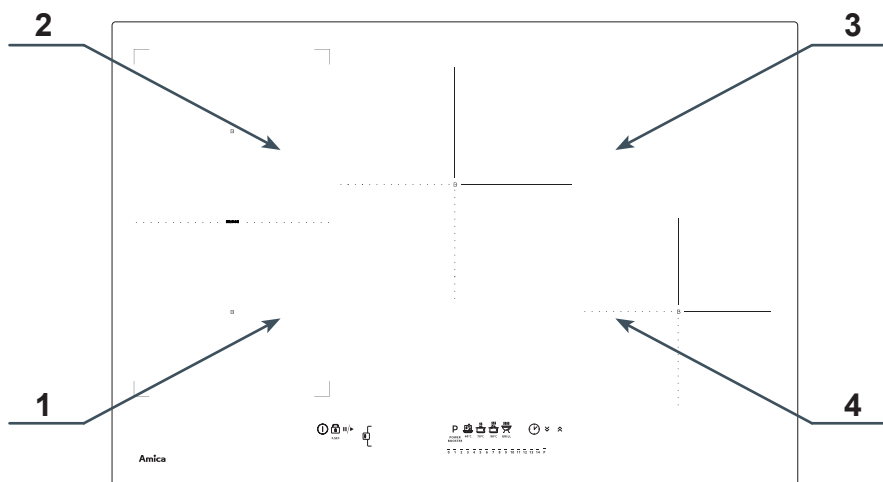

1. Pole grzejne indukcyjne Power Booster 220x190 (przednie lewe)
2. Pole grzejne indukcyjne Power Booster 220x190 (tylne lewe)
3. Pole grzejne indukcyjne Power Booster Ø 260 (tylne prawe)
4. Pole grzejne indukcyjne Power Booster Ø 210 (przednie prawe)

## Panel sterowania

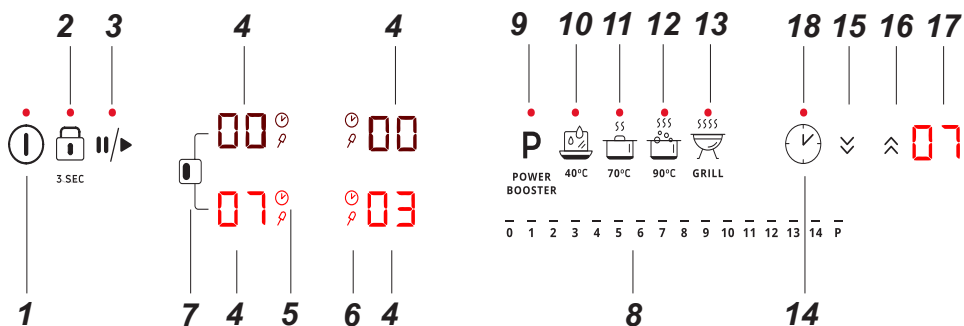

1. Sensor włącz / wyłącz płyty
2. Sensor blokady panelu sterowania
3. Sensor funkcji pauza
4. Wskaźnik / sensor pola grzejnego
5. Symbol aktywnej funkcji Timer
6. Symbol aktywnej funkcji utrzymania temperatury
7. Sensor funkcji Bridge
8. Sensor wyboru mocy - slider
9. Sensor Power Booster
10. Program utrzymania temperatury 40° - P1
11. Program utrzymania temperatury 70° - P2
12. Program utrzymania temperatury 90° - P3
13. Program utrzymania temperatury Grill - P4
14. Sensor aktywacji funkcji zegara
15. Sensor zegara - skracania czasu
16. Sensor zegara - wydłużania czasu
17. Wskaźnik zegara
18. Dioda sygnalizująca aktywną funkcję Minutnika

# PODSTAWOWE INFORMACJE O URZĄDZENIU

## Zasada działania płyty indukcyjnej

Pod szybą płyty indukcyjnej znajdują się cewki indukcyjne wytwarzające pole elektromagnetyczne. Garnek umieszczony na polu elektromagnetycznym rozgrzewa się pod wpływem tego właśnie pola. Pamiętaj, że ważne jest używanie garnków posiadających odpowiednie dno.



W zależności od zastosowanych garnków i ustawionej mocy podczas gotowania, urządzenie wydaje specyficzny świst, jest to zjawisko normalne i nie stanowi podstawy do reklamacji.

## Charakterystyka naczyń

- Aby sprawdzić czy garnek jest odpowiedni do Twojej płyty indukcyjnej, sprawdź czy do dna garnka przyciąga się magnes. Im większa siła przyciągania, tym lepszy garnek.
- Zawsze korzystaj z garnków wysokiej jakości, o idealnie płaskim dnie. Korzystanie z garnków tego rodzaju zapobiega powstawaniu punktów o zbyt wysokiej temperaturze, może to skutkować przywieraniem przyrządzonej żywności do garnka. Garnki i patelnie o grubych metalowych ściankach zapewniają doskonały rozkład ciepła. Wklęsłe dno garnka lub głęboko wytłoczone logo producenta mają negatywny wpływ na kontrolowanie temperatury przez moduł indukcyjny i mogą powodować przegrzanie naczyń.
- Nie używaj uszkodzonych garnków np. ze zdeformowanym na skutek nadmiernej temperatury dnem.

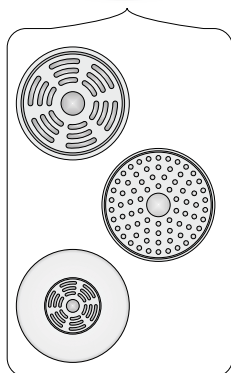

- Stosując duże naczynia z dnem ferromagnetycznym, którego średnica jest mniejsza od całkowitej średnicy naczynia, nagrzewa się wyłącznie część ferromagnetyczna naczynia. Powoduje to sytuację, w której nie jest możliwe równomierne rozprzesczenie ciepła w naczyniu. Obszar ferromagnetyczny zostaje zmniejszony w podstawie naczynia, z powodu umieszczonego w niej elementu aluminiowego, dlatego dostarczona ilość ciepła może być mniejsza. Może się zdarzyć, że wystąpią problemy z wykryciem naczynia lub nie zostanie ono wcale wykryte. Średnica części ferromagnetycznej naczynia powinna być dostosowana do wielkości strefy grzejnej, w celu uzyskania optymalnych wyników gotowania. W przypadku, gdy naczynie nie zostało wykryte w strefie grzejnej, wypróbuj je w strefie grzejnej o odpowiednio mniejszej średnicy.

## Detektor obecności garnka w polu indukcyjnym

Detektor obecności garnka zainstalowany jest w płytach zawierających pola indukcyjne. Podczas pracy płyty detektor obecności garnka automatycznie rozpoczyna lub zatrzymuje wydzielanie ciepła w polu gotowania w chwili umieszczenia garnka na płycie lub zdjęcia go z płyty. Zapewnia to więc oszczędność energii.

- Jeśli pole gotowania używane jest w połączeniu z odpowiednim garnkiem, na wyświetlaczu podawany jest poziom mocy.
- Płyta wymaga używania garnków dopasowanych, wyposażonych w dna z materiału magnetycznego (Tabela str.15).

Jeśli w polu gotowania nie umieszczono garnka lub umieszczono na nim gamek nieodpowiedni, na wyświetlaczu pojawia się symbol. Pole nie grzeje.

Jeżeli w ciągu 60 sekund nie zostanie wykryty garnek, operacja włączenia płyty zostaje skasowana.

Aby wyłączyć pole gotowania, należy wyłączyć je za pomocą panelu sterowania, a nie jedynie poprzez zdjęcie garnka.

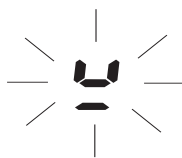

 Odpowiednia jakość garnków jest podstawowym warunkiem uzyskania dobrej wydajności pracy płyty. Użytkowanie pustych garnków na polach gotowania może spowodować ich uszkodzenie oraz problemy z wykryciem.

 Nie zaleca się stosowania zewnętrznych adapterów indukcyjnych.

- Do gotowania indukcyjnego używaj wyłącznie naczyń ferromagnetycznych, z materiałów takich jak:
  - stal emaliowana
  - żeliwo
  - naczynia ze stali nierdzewnej do gotowania indukcyjnego.
- Pokrywka na garnku podczas gotowania zapobiega ucieczce ciepła, w ten sposób skraca się czas nagrzewania i zmniejsza zużycie energii elektrycznej.
- Zwracaj uwagę na to, aby dno garnka było suche. Podczas napełniania garnka, lub podczas używania garnka wyjętego z lodówki sprawdź, czy powierzchnia dna jest zupełnie sucha. Pozwoli to uniknąć zabrudzenia powierzchni płyty.

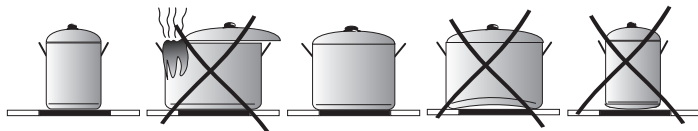

Oznakowanie na naczyniach kuchennych



Sprawdź, czy na etykiecie znajduje się znak informujący, że garnek nadaje się do płyt indukcyjnych

Stal nierdzewna

Nie wykrywa obecności garnka

Za wyjątkiem garnków z ferromagnetycznej stali

Aluminium

Nie wykrywa obecności garnka

Żeliwo

Wysoka sprawność

Uwaga: garnki mogą porysować płytę

Stal emaliowana

Wysoka sprawność

Zaleca się naczynia o płaskim, grubym i gładkim dnie

Szkło

Nie wykrywa obecności garnka

Porcelana

Nie wykrywa obecności garnka

Naczynia z dnem miedzianym

Nie wykrywa obecności garnka

Rozmiar najmniejszego użytecznego naczynia dla pola grzejnego wynosi:

Średnica pola grzejnego (mm)	Minimalna średnica dna naczynia ze stali emaliowanej (mm)
160 - 180	110
180 - 200	
220 x 190	
210 - 220	125
260 - 280	

Minimalne średnice dla naczyń wykonanych z innych materiałów niż stal emaliowana mogą się różnić.



### Przed pierwszym włączeniem płyty



- Oczyszczyć dokładnie płytę indukcyjną. Płyta ma szklaną powierzchnię, dlatego traktuj ją z należytą ostrożnością.
- Po pierwszym uruchomieniu urządzenia może pojawić się wydzielanie zapachów. W takim wypadku włącz wentylację, lub otwórz okno w pomieszczeniu. Wydzielanie zapachów jest przejściowe.

# POWERCHOICE PRO

Funkcja umożliwia aktywację trybu demo, oraz wprowadzenie ograniczenia całkowitej mocy maksymalnej płyty indukcyjnej do jednej z wartości: 2,8kW; 3,7kW; 4,5kW; 5,6kW; 7,35kW (moc maksymalna).



Wyboru mocy maksymalnej może dokonać użytkownik tylko w ciągu 5 minut od podłączenia płyty indukcyjnej do sieci elektrycznej. Aby przejść do wyboru mocy, po włączeniu płyty sensorem  należy przytrzymać przez 3 sekundy sensor  oraz sensor .

Na podwójnym wyświetlaczu zegara wyświetlana jest wcześniej wybrana nastawa lub – jeżeli nie był wcześniej dokonywany wybór - nastawa domyślna 7,35kW w formacie „74”. Za pomocą sensorów  i  użytkownik przełącza się między kolejnymi nastawami:

00	DEMO
28	2,8kW
37	3,7kW
45	4,5kW
56	5,6kW
74	7,35kW

Po wyborze żądanej nastawy użytkownik musi w czasie 10 sekund dokonać potwierdzenia wyboru przyciskając sensor  przez 3 sekundy.



Wybór potwierdzony jest kilkakrotnym mignięciem wybranej nastawy oraz sygnałem dźwiękowym a następnie wyłączeniem panelu. Od tego momentu płyta pracuje z całkowitą maksymalną mocą wybraną przez użytkownika.



W przypadku nie potwierdzenia wyboru, po 10 sekundach od wyboru mocy panel wyłącza się a płyta pracuje z mocą ostatnio zatwierdzoną lub gdy nie było wcześniejszego wyboru - z mocą domyślną 7,35kW.

Podczas nastawiania mocy na poszczególnych polach grzejnych, funkcja Power Management kontroluje aby nie doszło do przekroczenia wybranej mocy całkowitej. Nastawy które spowodowały by przekroczenie mocy są blokowane i niedostępne dla użytkownika.

Funkcja Power Management może uniemożliwić włączenie pola grzejnego, jeżeli jego moc spowodowałaby przekroczenie wybranej mocy maksymalnej.

# OBSŁUGA

## Panel sterowania

- Po podłączeniu płyty do sieci elektrycznej, na chwilę zapalą się wszystkie wskaźniki. Płyta grzejna jest gotowa do eksploatacji.
- Płyta grzejna wyposażona jest w elektroniczne sensory, aby ich użyć dotknij je palcem przez minimum 1 sekundę.
- Każde włączenie sensorów sygnalizowane jest dźwiękiem.



Nie ustawiaj żadnych przedmiotów na powierzchniach sensorów (może pojawić się komunikat usterki), powierzchnie te utrzymuj stale w czystości.

## Włączenie płyty grzejnej



Dotknij i przytrzymaj palcem przynajmniej 3 sekundy sensor włącz/wyłącz (i). Płyta grzejna sygnalizuje poprawne działanie (aktywność), gdy na wskaźnikach pola grzejnego świeci się cyfra „00”.



Jeżeli w ciągu 15 sekund od uruchomienia płyty nie ustawisz odpowiedniej mocy pola grzejnego, płyta wyłączy się automatycznie.

## Włączenie pola grzejnego i nastawienie jego mocy

- Włącz płytę sensorem (i).
- Umieść naczynie na interesującym Cię polu grzejnym.
- Naczynie zostaje automatycznie wykryte a wskaźnik **8.8** odpowiedzialny za wybrane pole grzejne zacznie migać wskazując „00”.



W przypadku w którym płyta automatycznie wykryje dwa lub więcej naczyń dotknij wskaźnik **8.8** odpowiedzialny za wybrane pole grzejne. Zacznie on migać.

- Przesuń palcem po sensorze wyboru mocy grzania zaczynając od lewej, aby wybrać odpowiednią moc pola (na wskaźniku wyświetlana jest wybrana moc).
- Pole jest już uruchomione.



Pole grzejne jest aktywne, gdy na jego wskaźniku świeci się cyfra lub litera, oznacza to, że pole jest gotowe do wykonywania ustawień mocy grzejnej.

## Wyłączenie pól grzejnych

Wyłączyć pole grzejne możesz wykonując jedną z poniższych czynności:

- Wyłącz płytę sensorem ⓘ.
- Dotknij i przytrzymaj wskaźnik **8.8.** przez 3 sekundy
- Aktywuj pole grzejne dotykając palcem sensora wyboru mocy i przesunij go w lewą stronę, w celu zmniejszenia poziomu mocy do „00”.

## Wyłączenie całej płyty grzejnej



Płyta grzejna pracuje, gdy włączone jest co najmniej jedno pole grzejne.

- Wyłącz płytę sensorem ⓘ.



Jeżeli pole grzejne jest gorące, na wyświetlaczu pola grzejnego świeci się litera „H” lub „h” - symbol nagrzania resztkowego. Opis symbolu znajduje się w dalszej części instrukcji.

## PowerBooster / Booster

Funkcja Booster zwiększa moc pola 220x190mm - z 2200W na 3000W, pole Ø 260 - z 2200W na 3000W, pole Ø 210 - z 2000W na 3000W .

Pola Bridge z 3000W na 3700W.

- Umieść naczynie na interesującym Cię polu grzejnym.
- Naczynie zostaje automatycznie wykryte a wskaźnik **8.8.** odpowiedzialny za wybrane pole grzejne zacznie migać wskazując „00”.
- Włączenie funkcji Booster następuje po przycisnięciu sensora lub za pomocą sensora zmiany mocy (slider). Na wyświetlaczu pojawi się litera „P”

Aby wyłączyć funkcję Booster:

- Zmniejsz moc pola grzejnego z uruchomioną funkcją Booster przesuwając palcem po sensorze zmiany mocy (slider) lub przyciskając sensor Booster.



Czas pracy funkcji Booster jest ograniczony do 5 minut. Po tym czasie moc pola zostanie ustawiona na moc nominalną (przykładowo, jeżeli zakres regulacji mocy w płycie ma zakres 0-9 to moc nominalna wynosi 9, jeżeli płyta ma zakres regulacji mocy 0-14, moc nominalna wynosi 14 itd.)



Funkcja ta może również się przełączać do mocy nominalnej, jeżeli elementy grzejne lub układy elektroniczne osiągną temperaturę graniczną.

Funkcji Booster będziesz mógł użyć ponownie, gdy temperatura elementów grzejnych spadnie do bezpiecznej. Funkcja ta nie zostanie automatycznie uruchomiona. Gdy odłożysz garnek z pola grzejnego przy aktywnej funkcji Booster, odliczanie czasu 5 minut nie zostanie przerwane.



Funkcję Booster można uruchomić dla dwóch pól jednocześnie tj. dla dwóch pól w linii poziomej. Aktywacja funkcji Booster nie jest możliwa, jeżeli inne pole grzewcze w pionie jest już włączone na funkcji Booster.

## ChildLock

Dzięki funkcji ChildLock możesz zablokować możliwość sterowanie płytą, przykładowo przez dzieci lub w przypadku czyszczenia. Funkcję ChildLock możesz aktywować przy włączonej jak i wyłączonej płycie. Aby włączyć lub wyłączyć ChildLock, przytrzymaj sensor  przez 3 sekund. Gdy blokada jest aktywna, świeci się dioda obok sensora .



**Płyta zostaje zablokowana, nawet jeśli włączasz lub wyłączasz ją sensorem . Odfaczenie płyty od sieci zasilającej spowoduje wyłączenie blokady płyty.**

## Wskaźnik ciepła

Po zakończeniu gotowania, szyba płyty indukcyjnej w obszarze danego pola grzewczego nadal pozostaje gorąca, nazywa się to ciepłem resztkowym.

Jeżeli temperatura szyby jest wyższa niż 60°C\*, na wskaźniku tego pola wyświetla się symbol „H”.



Jeżeli temperatura szyby wynosi 45°C\* - 60°C\*), wskaźnik pola wyświetla symbol „h” (niskie ciepło resztkowe).



\* Wartości temperatur są orientacyjne



**W czasie działania wskaźnika ciepła resztkowego nie wolno dotykać pola grzejnego, ze względu na możliwość poparzenia, ani stawiać na nim wrażliwych na ciepło przedmiotów!**



**Podczas przerwy w dostawie prądu wskaźnik nagrzania resztkowego „H” lub „h” nie jest już wyświetlany. Pomimo to pola grzejne mogą być wówczas jeszcze gorące!**

## Ograniczenie czasu pracy

W celu zwiększenia niezawodności pracy płyta indukcyjna wyposażona jest w ograniczenie czasu pracy dla każdego z pól grzejnych.

Maksymalny czas pracy jest ustalany indywidualnie w zależności od stosowanych poziomów mocy podczas gotowania. Jeżeli stosujesz tylko jeden poziom mocy przez dłuższy czas gotowania, maksymalny czas zostaje ograniczony zgodnie z tabelą:



Po osiągnięciu maksymalnego czasu gotowania, pole indukcyjne wyłącza się automatycznie, a na wskaźniku pola pojawia się symbol ciepła resztkowego. Maksymalny czas pracy dotyczy pojedynczego pola.

Stopień mocy grzejnej	Maksymalny czas pracy
1	8h
2	8h
3	8h
4	8h
5	5h
6	5h
7	5h
8	5h
9	1,5h
10	1,5h
11	1,5h
12	1,5h
13	1,5h
14	1,5h
P	5min
40	60min
70	160min
90	160min
Grill	60min

## Timer

Zegar ułatwia proces gotowania dzięki możliwości zaprogramowania czasu działania pól grzejnych. Zegar może również służyć jako minutnik. Funkcję zegara możesz załączyć jedynie podczas gotowania (gdy moc grzejna jest większa od „0”). Funkcji zegara możesz użyć jednocześnie na wszystkich polach grzejnych. Maksymalny czas pracy to 99 minut (co 1 minutę).

Aby ustawić czas zegara należy:

- Umieść naczynie na interesującym Cię polu grzejnym.
- Po automatycznym wykryciu naczynia nastaw moc grzania.
- Aktywacja zegara następuje po naciśnięciu i przytrzymaniu sensora zegara  do chwili usłyszenia sygnału dźwiękowego. Na wyświetlaczu pokażą się cyfry „00”.
- Sensorem  zmniejsza się czas,  - zwiększa.

Aby ustawić funkcję zegara dla kolejnego pola, postępuj zgodnie z powyższymi krokami wybierając w pierwszej kolejności pole inne niż za pierwszym razem. Pamiętaj, że funkcję zegara możesz ustawić dla każdego pola.





Jeżeli ustawisz więcej niż jeden czas na wyświetlaczu zegara, wyświetlany będzie najkrótszy z nich.

W każdej chwili gotowania możesz zmienić zaprogramowany czas jego trwania. W tym celu podczas gotowania wybierz pole, którego czas chcesz zmienić tj. aktywuj je wskaźnikiem **8.8**, następnie dotknij  i zmień czas wykonując kolejne czynności tak jak w opisie ustawienia zegara.

Po upływie zaprogramowanego czasu gotowania, włączy się sygnał dźwiękowy. Możesz go wyłączyć, dotykając dowolnego sensora. Alarm wyłączy się automatycznie po 2 minutach.



Jeśli chcesz wcześniej wyłączyć zegar, aktywuj pole grzejne dotykając wskaźnika pola **8.8** (wskaźnik mocy będzie migać), następnie dotknij i przytrzymaj wskaźnik zegara **8.8** przez 3 sekundy lub aktywuj interesujące Cię pole wskaźnikiem **8.8**, następnie dotknij wskaźnika zegara **8.8** i sensorem  zmniejsz czas do „00”.

Jest jeszcze jedna opcja kasowania nastawy poprzez jednoczesne przytrzymanie przez 2 sekundy sensorów  oraz sensora .

## Minutnik

Funkcja minutnika służy do odliczania zaprogramowanego czasu. Funkcja nie steruje polami grzejnymi.



Aby ustawić minutnik:

- Włącz płytę.
- Dotknij sensor  i ustaw czas trwania minutnika używając sensorów  skrócenia czasu,  - wydłużenia .

W każdej chwili możesz zmienić zaprogramowany czas jego trwania. W tym celu użyj sensora , następnie użyj sensorów  lub .



Po upływie zaprogramowanego czasu, włączy się sygnał dźwiękowy. Możesz go wyłączyć, dotykając dowolnego sensora. Alarm wyłączy się automatycznie po sekundach.



Jeśli chcesz wcześniej wyłączyć minutnik, użyj sensor , następnie dotknij i przytrzymaj sensor  zmniejsz czas do „00” lub dotknij i przytrzymaj jednocześnie sensor zegara wydłużania czasu i sensor zegara skracania czasu.

## Pauza

Dzięki niej możesz w dowolnym momencie zatrzymać działanie płyty, a następnie powrócić bez utraty ustawień.

Aby włączyć funkcję pauza musi być włączone przynajmniej jedno pole grzejne. Dotknij sensor . Na wszystkich wyświetlaczach pól grzejnych zapali się symbol . Gdy pole grzejne jest gorące symbol  będzie migał naprzemiennie z literą „H” lub „h”, w zależności od wysokości temperatury pola (wskaźnik ciepła resztkowego).

Aby wyłączyć funkcję Pauzy ponownie naciśnij sensor . Na wyświetlaczach pól grzejnych zapalą się nastawy, które były ustawione przed włączeniem tej funkcji.



Funkcja Pauza wstrzymuje odliczanie czasu Timera  
Funkcja Pauza nie wstrzymuje odliczania czasu Minutnika

## AutoBridge / Bridge

Dzięki funkcji Bridge możesz kontrolować 2 pola grzejne płyty jak jedną powiększoną strefę grzania. Funkcja Bridge jest bardzo wygodna i pozwala stosować naczynia typu brytfanna.

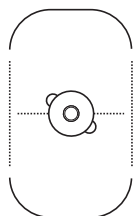

**ŹLE**

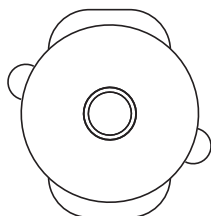

**ŹLE**

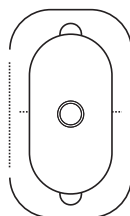

**DOBRZE**

Aby włączyć funkcję Bridge:

- Włącz płytę
- Umieść naczynie typu brytfanna na strefie grzejnej lewej - naczynie musi zakryć oba pola grzejne.
- Naczynie zostanie automatycznie wykryte, a funkcja Bridge aktywowana co sygnalizuje symbol „”



Jeżeli w ciągu 15 sekund nie zostanie wybrana moc funkcja Bridge zostanie dezaktywowana.

- Przesuwając palcem po sensorze zmiany mocy grzania ustaw dowolną moc grzania

Od tej pory sterujesz dwoma polami grzejnymi za pomocą jednego sensora.



Zawsze można włączyć i wyłączyć funkcję Bridge ręcznie.

Aby włączyć funkcję Bridge dotknij sensor (6). Na górnym wyświetlaczu zapali się symbol „” a na dolnym wyświetlaczu pojawi się cyfra „00”. Następnie przesuwając palcem po sensorze zmiany mocy grzania ustaw dowolną moc grzania.

Aby wyłączyć funkcję Bridge dotknij sensor (6). Na wyświetlaczach zapala się cyfra „00”.

Od tej pory pola działają oddzielnie.

## Funkcja utrzymania temperatury

Płyta wyposażona jest w specjalne programy umożliwiające gotowanie z zadaną temperaturą zużywając przy tym możliwie najmniejszą ilość energii.

Dostępne są cztery programy:

- 40 - Topienie  
Program dedykowany do topienia tabliczki czekolady i masła.  
Masło lub czekoladę należy umieścić w ganku o temperaturze pokojowej a następnie aktywować program 40.
- 70 – Podgrzewanie  
Program dedykowany do podgrzewania gęstej potrawy jak zupa czy sos.  
Garnek z potrawą należy umieścić na polu grzejnym i aktywować dla niego program 70. Program 70 aktywowany jest z wartością temperatury 70 st.C .
- 90 – Podgrzewanie/Gotowanie  
Program dedykowany do podgrzewania i gotowania rzadkich potrawy lub wody.  
Garnek z potrawą należy umieścić na polu grzejnym i aktywować dla niego program 90. Program 90 aktywowany jest z wartością temperatury 90 st.C .
- Grill – Precyzyjny program do grillowania. Program dedykowany do smażenia i grillowania, czyli potraw wymagających wysokich temperatur. Program Grill aktywowany jest z domyślną temperaturą 200 st.C

Aktywacja programu utrzymania temperatury.

- Umieścić naczynie na polu grzejnym
- Aktywować pole grzejne na którym zostało umieszczone naczynie
- Aktywować wybrany program temperaturowy



Wartość temperatur są orientacyjne i mogą się różnić w zależności od ilości, rodzaju wsadu, rodzaju zastosowanych naczyń.

Zaleca się stosowanie programów temperaturowych dla naczyń przynajmniej do połowy wypełnionych potrawą.

## HoodConnect Pro\*

W celu aktywacji procedury bezprzewodowego połączenia płyty z okapem należy przytrzymać przez 3 sek sensor trybu automatycznego. Nad sensorem zacznie pulsować symbol (📶). Po poprawnym połączeniu płyty z okapem symbol (📶) zapali się na stałe.



Tryb automatyczny okapu – tryb w którym moc pracy wentylatora okapu ustawiana jest automatycznie w zależności od intensywności gotowania. W celu aktywacji trybu automatycznego okapu, należy przycisnąć sensor .

Nad sensorem zapali się dioda. Należy pamiętać, że uruchomienie trybu automatycznego możliwe jest tylko gdy płyta została wcześniej poprawnie połączona z okapem.

W celu wyłączenia trybu automatycznego należy użyć sensora (📶). Dioda nad sensorem zgaśnie.

Za pomocą sensorów (^) i (v) możliwe jest ręczne sterowanie mocą wentylatora okapu. Użycie sensorów spowoduje wyłączenie trybu automatycznego okapu.

\*zależnie od modelu

# CZYSZCZENIE I KONSERWACJA

Dbalność o bieżące utrzymanie płyty w czystości oraz właściwa jej konserwacja, wywierają znaczący wpływ na wydłużenie okresu jej bezawaryjnej pracy.



Przy czyszczeniu szyby ceramicznej obowiązują te same zasady, co w przypadku powierzchni szklanych. W żadnym wypadku nie stosuj ściernych lub agresywnych środków czyszczących, ani piasku do szorowania czy gąbki o drapiącej powierzchni. Nie stosuj urządzeń czyszczących na parę.

## Czyszczenie po każdym użyciu

### • Lekkie, nieprzypalone zabrudzenia

Zetrzyj wilgotną ściereczką bez środka czyszczącego. Zastosowanie środka do mycia naczyń może spowodować wystąpienie niebieskawych przebarwień. Te uporczywe plamy nie zawsze dadzą się usunąć przy pierwszym czyszczeniu, nawet przy zastosowaniu specjalnego środka do czyszczenia.

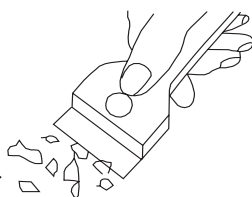

### • Mocno przywarte zanieczyszczenia

Usuwać ostrym skrobakiem. Następnie wytrzyj szybę ceramiczną wilgotną ściereczką.

## Usuwanie zabrudzeń

- Jasne plamy o zabarwieniu perłowym (pozostałości aluminium) usuń z ochłodzonej płyty grzejnej przy pomocy specjalnego środka czyszczącego. Pozostałości wapienne (np. po wykipieniu wody) usuniesz octem lub specjalnym środkiem czyszczącym.
- Przy usuwaniu cukru, potraw z zawartością cukru, tworzyw sztucznych i folii aluminiowej nie wyłączaj danego pola grzejnego! Należy natychmiast dokładnie zeszkrobać resztki (w gorącym stanie) ostrym skrobakiem z gorącego pola grzejnego. Po usunięciu zabrudzenia wyłącz płytę i gdy ostygnie doczyść specjalnym środkiem czyszczącym. Przy czyszczeniu gorącej płyty zachowaj szczególne środki ostrożności.

- Specjalne środki czyszczące możesz nabyć w domach towarowych, specjalnych sklepach elektrotechnicznych, drogeriach, w handlu spożywczym i w salonach kuchennych. Ostre skrobaki możesz kupić w sklepach dla majsterkowiczów oraz w sklepach ze sprzętem budowlanym, jak również w sklepach z akcesoriami malarskimi.
- Nigdy nie nanosź środka czyszczącego na gorącą płytę.
- Po naniesieniu środka czyszczącego najlepiej pozwól środkom czyszczącym podeschnąć i dopiero wtedy je zetrzyj na mokro. Ewentualnie pozostałce resztki środka czyszczącego zetrzyj wilgotną ściereczką przed ponownym nagrzaniem. W przeciwnym razie mogą one działać żrąco i trwale uszkodzić powierzchnię płyty.



Nieprawidłowe postępowanie z szybą ceramiczną nie stanowi podstawy do reklamacji.



Zarysowania płyty oraz przebarwienia na powierzchni nie wpływają na poprawne działanie płyty indukcyjnej.

# POSTĘPOWANIE W SYTUACJACH AWARYJNYCH

W każdej sytuacji awaryjnej należy:

- Jeżeli to możliwe wyłączyć płytę odpowiednim sensorem
- odłączyć zasilanie elektryczne poprzez wyłączenie bezpiecznika lub wyciągnięcie wtyczki z gniazdka
- zgłosić naprawę w Centrum Serwisowym
- niektóre drobne usterki użytkownik może usunąć sam, kierując się wskazówkami podanymi w tabeli poniżej; zanim zwróci się Państwo do działu obsługi klienta lub serwisu należy sprawdzić kolejne punkty w tabeli.

PROBLEM	PRZYCZYNA	POSTĘPOWANIE
Podczas próby włączenia na wyświetlaczu zapala się symbol "L"	Włączona blokada panelu.	Wyłączyć blokadę panelu sterowania przytrzymując sensor blokady przez 3 sekundy.
Urządzenie nie włącza się po przyśnięciu sensora włączania.	Za krótkie przytrzymanie sensora włączania.	Przytrzymać sensor włączania przez 3 sekundy.
	Zabrudzony / mokry panel lub zakryte sensory	Wyczyścić panel sterowania, zabrać przedmioty zakrywające sensory.
	Brak zasilania	Sprawdzić bezpieczniki instalacji domowej
	Zewnętrzne zakłócenia.	Odłączyć urządzenie od zasilania na 120 sekund po przez rozłączenie obwodu zasilania w skrzynce bezpieczników.
Urządzenie podczas pracy wydaje długi sygnał dźwiękowy i wyłącza się.	Zadziałała procedura bezpieczeństwa.	Wyczyścić panel sterowania, zabrać przedmioty zakrywające sensory.
Po włączeniu, urządzenie samo się wyłącza.	Nie aktywowano żadnej funkcjonalności urządzenia.	Po włączeniu urządzenia, niezwłocznie należy aktywować żadaną funkcję.

Pole grzejne wyłączyło się samoczynnie.	Zadziałało zabezpieczenie maksymalnego czasu pracy.	Aktywować ponownie pole grzejne i nastawić moc grzania.
Podczas gotowania słychać dźwięki	Naturalna praca wyrobu. Dźwięki zależne są od zastosowanych naczyń oraz nastaw mocy	
Na wyświetlaczu pola grzejnego wyświetla się symbol h lub H	Poprawna praca urządzenia. Symbole h i H informują, że pole grzejne jest ciepłe / gorące i należy zachować szczególną ostrożność.	
Na wyświetlaczu pola grzejnego wyświetla się symbol F0	Za niskie napięcie zasilania wyrobu.	Skontaktuj się z dostawcą energii elektrycznej
Na wyświetlaczu pola grzejnego wyświetla się symbol F1	Za wysokie napięcie zasilania wyrobu	Skontaktuj się z dostawcą energii elektrycznej
Na wyświetlaczu pola grzejnego wyświetla się symbol F2	Zadziałało zabezpieczenie układu elektronicznego.	Sprawdź, czy otwór wentylatora chłodzącego nie został zatkany.
Na wyświetlaczu pola grzejnego wyświetla się symbol F3	Zadziałało zabezpieczenie pola grzejnego.	Zabierz naczynie z pola grzejnego i odczekaj aż zgaśnie symbol F3
Na wyświetlaczu pola grzejnego wyświetla się symbol F4 , F5, F6, F7, F8, F9	Zewnętrzne zakłócenia.	Odłączyć urządzenie od zasilania na 120 sekund po przez rozłączenie obwodu zasilania w skrzynce bezpieczników.
Pęknięta płyta ceramiczna	Niebezpieczeństwo! Natychmiast odłączyć urządzenie od zasilania po przez rozłączenie obwodu zasilania w skrzynce bezpieczników. Zwrócić się do najbliższego serwisu	

# DANE TECHNICZNE

Napięcie znamionowe	220-240V/380-415V ~50/60Hz 2N
Moc znamionowa płyt:	
Typ:	PBP4VI544AFTB4SACUUT
Moc pól indukcyjnych:	7,35 kW
- pole grzejne indukcyjne:	
- pole grzejne indukcyjne: 220x190 mm	2200W
- pole grzejne indukcyjne: Ø 210 mm	2000W
- pole grzejne indukcyjne: Ø 260 mm	2200W
- pole grzejne indukcyjne Booster: 220x190 mm	3000W
- pole grzejne indukcyjne Booster: Ø 210 mm	3000W
- pole grzejne indukcyjne Booster: Ø 260 mm	3000W
Wymiary [mm]:	770 x 522 x 48
Waga [kg]:	ca. 7,85

Spełnia wymagania norm EN 60335-1; EN 60335-2-6 obowiązujących w Unii Europejskiej.

## Oświadczenie producenta

Producent deklaruje niniejszym, że wyrób ten spełnia zasadnicze wymagania wymienionych poniżej dyrektyw europejskich:

- **dyrektywy niskonapięciowej 2014/35/UE**
- **dyrektywy kompatybilności elektromagnetycznej 2014/30/UE**
- **dyrektywy ekoprojektowania 2009/125/UE**
- **dyrektywy RoHS 2011/65/UE**

i dlatego wyrób został oznakowany  oraz została wystawiona dla niego deklaracja zgodności udostępniana organom nadzorującym rynek.

# GWARANCJA, OBSŁUGA POSPRZEDAŻOWA

## Gwarancja

Świadczenia gwarancyjne wg karty gwarancyjnej. Producent nie odpowiada za jakiegokolwiek szkody spowodowane nieprawidłowym postępowaniem z wyrobem.



**Producent sprzętu sugeruje, by wszelkie naprawy i czynności regulacyjne były wykonywane przez Serwis Fabryczny lub Serwis Autoryzowany producenta. Napraw powinna dokonywać jedynie osoba posiadająca stosowne kwalifikacje.**

# INSTALACJA

## Przygotowanie blatu mebla do zabudowy płyty

- Blat powinien być płaski i dobrze wypoziomowany. Należy uszczelnić i zabezpieczyć blat od strony ściany przed zalaniem i wilgocią.
- Meble do zabudowy muszą mieć okładzinę oraz kleje do jej przyklejenia odporne na temperaturę 100°C. Niespełnienie tego warunku może spowodować zdeformowanie powierzchni lub odklejenie okładziny.
- Krawędzie otworu powinny zostać zabezpieczone materiałem odpornym na wchłanianie wilgoci.
- Otwór w blacie wykonać zgodnie z wymiarami podanymi na poniższym rysunku (jednostka [mm]):

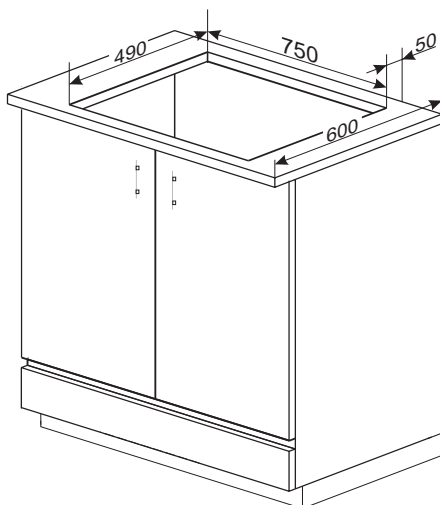
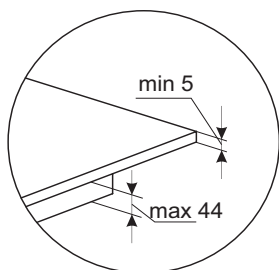
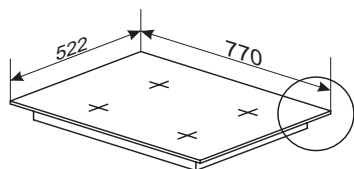

Wariant 1

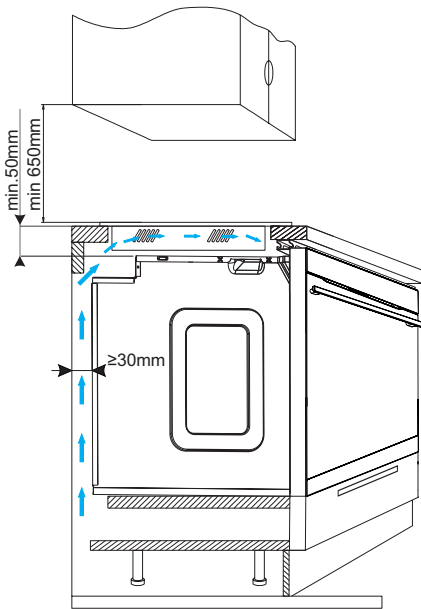

Wariant 2

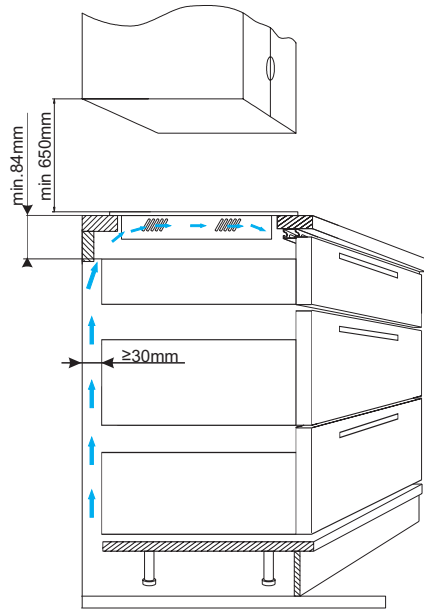

Wariant 3

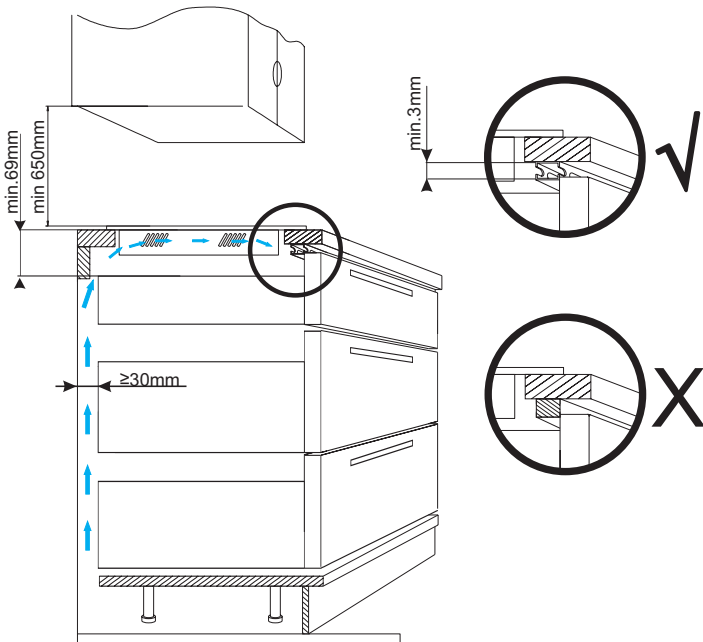

Zabronione jest mocowanie płyty ponad piekarnikiem pozbawionym wentylacji.

## Montaż uszczelki

W zależności od modelu uszczelka została zamontowana przez producenta (rys. 1)  
Jeśli uszczelka nie została zamontowana przez producenta należy postępować jak poniżej  
wskazano:

Przed zabudową urządzenia w otworze blatu, należy od spodu płyty zamontować uszczelkę  
dołączoną do wyrobu (rys. 2).

Aby to zrobić, w pierwszej kolejności należy z uszczelki usunąć folię ochronną, a następnie  
przykleić przy krawędzi płyty najbliżej jak to możliwe (rys. 3,4).

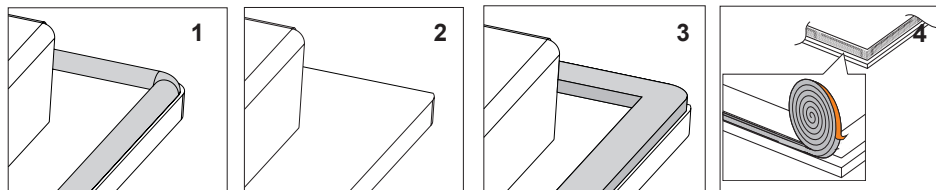

**Zabudowa urządzenia bez uszczelki jest  
zabroniona.**

Umieść płytę w otworze meblowym, ustaw ją symetrycz-  
nie w otworze w taki sposób, by odległości pomiędzy  
płytą a krawędzią blatu kuchennego były równe z każdej  
strony (rys.5).

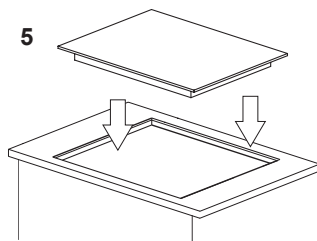

## Instalowanie płyty w otworze montażowym

- dokonaj połączenia płyty przewodem elektrycznym wg załączonego schematu połączeń
- oczyść blat z kurzu, włóż płytę w otwór i mocno dociśnij do blatu

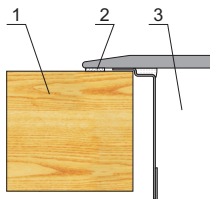

- 1 - blat
- 2 - uszczelka płyty
- 3 - płyta ceramiczna



**Uwaga!** Przyłączenia do instalacji może dokonać tylko wykwalifikowany instalator posiadający stosowne uprawnienia. Zabrania się samowolnego dokonywania przeróbek lub zmian w instalacji elektrycznej.

### Wskazówki dla instalatora



Płyta wyposażona jest w listwę przyłączeniową, umożliwiającą wybór właściwych połączeń dla konkretnego rodzaju zasilania w energię elektryczną.

Listwa przyłączeniowa umożliwia następujące połączenia:

- jednofazowe 220-240V ~
- dwufazowe 380-415V 2N~

Podłączenie płyty do odpowiedniego zasilania jest możliwe poprzez odpowiednie zmostkowanie zacisków na listwie przyłączeniowej wg zamieszczonego schematu połączeń. Schemat połączeń jest zamieszczony również na spodniej części osłony dolnej. Należy pamiętać o właściwym doborze przewodu przyłączeniowego, uwzględniając rodzaj podłączenia i moc znamionową płyty.



**Po przekręceniu przewodu zasilającego do przyłącza wyrobu, bezwzględnie należy zastosować odcięcie przewodu zasilającego oraz pokrywkę przyłącza. Elementy te są integralną częścią wyrobu i są dostarczone wraz z wyrobem.**



### Uwaga!

Należy pamiętać o konieczności podłączenia obwodu ochronnego do zacisku listwy przyłączeniowej, oznaczonego znakiem  $\oplus$ . Instalacja elektryczna, zasilająca płytę, powinna być zabezpieczona odpowiednio dobranym zabezpieczeniem, a dodatkowo do zabezpieczenia linii zasilającej może posiadać odpowiedni wyłącznik, umożliwiający odcięcie dopływu prądu w sytuacji awaryjnej.

Przed dokonaniem przyłączenia płyty do instalacji elektrycznej, należy zapoznać się z informacjami znajdującymi się na tabliczce znamionowej i schemacie podłączenia. Inny sposób podłączenia płyty, niż pokazano na schemacie, może spowodować jej uszkodzenie.

### UWAGA!

Instalator jest zobowiązany wydać użytkownikowi „świadectwo podłączenia wyrobu do instalacji elektrycznej” (znajduje się w karcie gwarancyjnej). Po zakończonej instalacji instalator powinien umieścić także informację o sposobie wykonanego podłączenia:

- jednofazowym, dwufazowym lub trójfazowym,
- przekroju przewodu przyłączeniowego,
- rodzaju zastosowanego zabezpieczenia (rodzaj bezpiecznika).

## Schemat możliwych połączeń

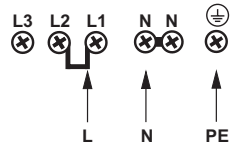
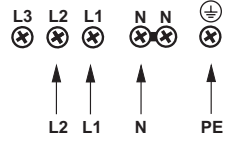
Uwaga! W przypadku każdego z połączeń przewód ochronny musi być połączony z zaciskiem $\oplus$ .			Typ / przekrój przewodu	Bezpiecznik ochronny
1	Podłączenie 1-fazowe dla napięcia sieci 220-240 50/60 Hz. Zacisk L2 połączyć mostkiem z zaciskiem L1. Przewód fazowy dokręcić do zacisku L1. Przewód neutralny do N. Przewód ochronny przykręcić do zacisku $\oplus$ .	1N~ 	HO5VV- -F3G4 3x4mm <sup>2</sup>	32 A
2*	Podłączenie 2-fazowe dla napięcia sieci 220-240/380-415 50/60 Hz. Do zacisku L1 i L2 przykręcić przewody fazowe. Przewód neutralny do N. Przewód ochronny przykręcić do zacisku $\oplus$ .	2N~ 	HO5VV- -F4G2,5 4x2,5mm <sup>2</sup>	16 A
<p>* W przypadku domowej instalacji 3-fazowej, wolny przewód fazowy podłączyć do zacisku: L3, który nie jest połączony z wewnętrzną instalacją płyty.</p> <p>* Zaciski N-N są wewnętrznie połączone, nie trzeba ich mostkować.</p>				
L1=R, L2=S, L3=T, N=zacisk przewodu neutralnego, $\oplus$ =zacisk przewodu ochronnego				

\* W przypadku domowej instalacji 3-fazowej 220-240/380-415V, pozostały przewód podłączyć do zacisku:L3, który nie jest połączony z wewnętrzną instalacją płyty.

\* Zaciski N-N są wewnętrznie połączone, nie trzeba ich mostkować



W opakowaniu wyrobu znajdują się zestaw elementów niezbędnych do poprawnego przyłączenia wyrobu do instalacji elektrycznej. Użycie dołączonych elementów jest niezbędne do prawidłowej pracy wyrobu. Zestaw zawiera: Odciażkę, Mostek, 2 wkręty oraz osłonę przyłącza.

Poprawny montaż odciażki należy przeprowadzić przy użyciu wkrętów dołączonych do zestawu

Oslonę przyłącza należy wprowadzić do momentu usłyszenia charakterystycznego kliknięcia elementu mocującego.

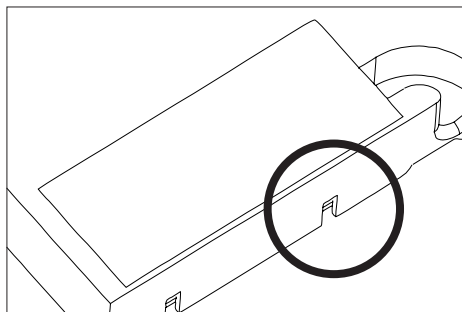
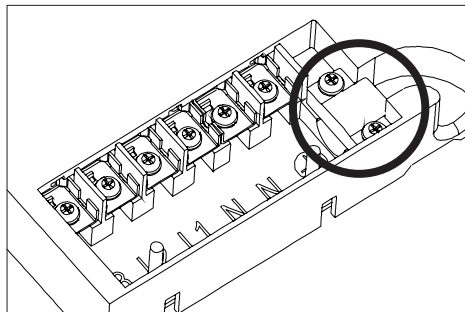

W celu zdemontowania osłony należy użyć śrubokrętu którym podważamy mocowania do momentu odskoczenia osłony





**Amica S.A.**  
**ul . Mickiewicza 52**  
**64-510 Wronki**  
**tel. 67 22 22 148**

**[www.amica.pl](http://www.amica.pl)**