

WORX

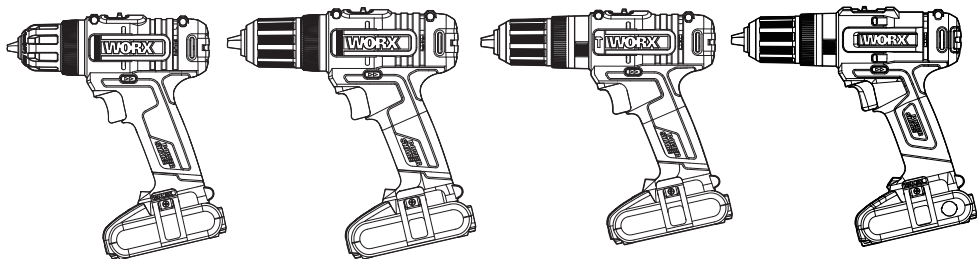

WX100 WX100.X WX108 WX108.X
WX370 WX370.X WT375 WT375.X

20V Cordless Drill Driver	EN	P10
20V Cordless Impact Drill		
20 V Akku-Bohrschrauber	DE	P21
20V Akku-Schlagbohrschrauber		
Perceuse-visseuse sans fil de 20 V	FR	P35
Perceuse à percussion sans fil 20V		
Trapano a batteria 20 V	IT	P48
Avvitatore a impatto senza fili 20V		
Taladro atornillador inalámbrico de 20V	ES	P61
Taladro de impacto a batería 20V		
Aparafusadora-perfuradora sem fios de 20 V	PT	P74
Berbequim de impacto sem fios 20V		
20 volt accu boormachine	NL	P87
20V accu-klopboormachine		
20V trådløs boremaskine	DK	P100
20V accu-klopboormachine		
20V Trådløs drill driver	NOR	P113
20V trådløs slagbor		
20 V Sladdlös borrskruvdragare	SV	P127
20V sladdlös slagborrmaskin		
Akumulatorowa wiertarka-wkrętarka 20 V	PL	P139
Akumulatorowa wiertarka udarowa 20 V		
Ασύρματο δραπενοκατσάβιδο 20V	GR	P153
20V ασύρματο τρυπάνι κρούσης		
20 V-os akkus furógép	HU	P168
20V vezeték nélküli ütvefúró		
Maşină de găurit cu acumulator 20 V	RO	P182
Maşină de găurit cu percuţie cu acumulatori de 20V		
20 V Akumulátorový vrtací šroubovák	CZ	P195
20V akumulátorová příklepová vrtačka		
20 V Akumulátorový vrtací skrutkovač	SK	P208
20V akumulátorová vrtačka s príklepom		
20-voltni akumulatorski vrtalni vijačnik	SL	P221
Akumulatorski udarni vrtalnik 20V		
Аккумуляторная дрель-шуруповерт 20В	RU	P234
Аккумуляторная ударная дрель-шуруповерт 20В		

Original instructions	EN
Originalbetriebsanleitung	D
Notice originale	F
Istruzioni originali	I
Manual original	ES
Manual original	PT
Oorspronkelijke gebruiksaanwijzing	NL
Original brugsanvisning	DK
Original driftsinstruks	NOR
Bruksanvisning i original	SV
Instrukcja oryginalna	PL
ΜΕΤΑΦΡΑΣΗ ΤΩΝ ΠΡΩΤΟΤΥΠΩΝ ΟΔΗΓΙΩΝ	GR
Eredeti használati utasítás	HU
Instrucțiuni originale	RO
Původní návod k používání	CZ
Pôvodný návod na použitie	SK
Izvirna navodila	SL
Оригинальное руководство по эксплуатации	RU

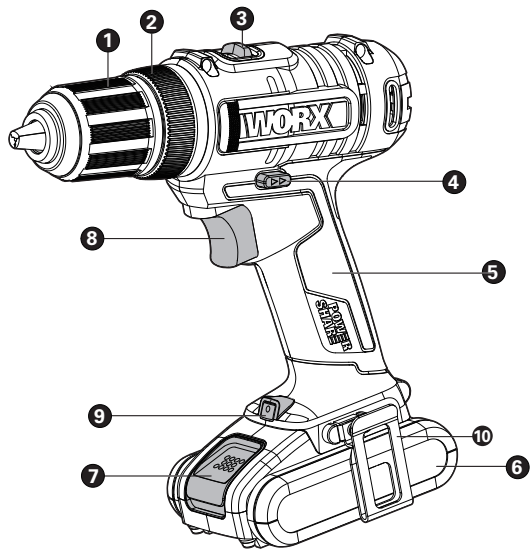

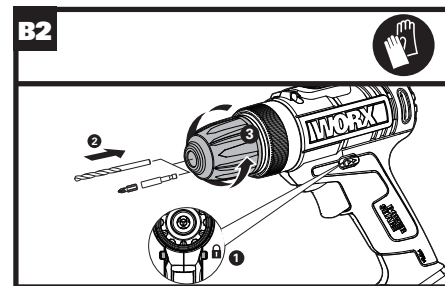
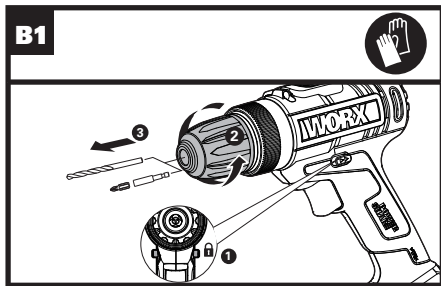
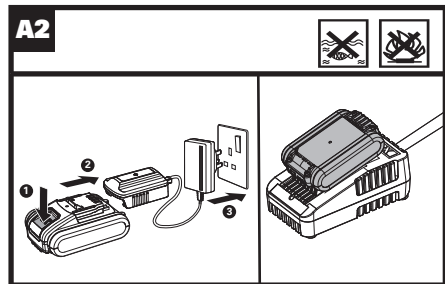
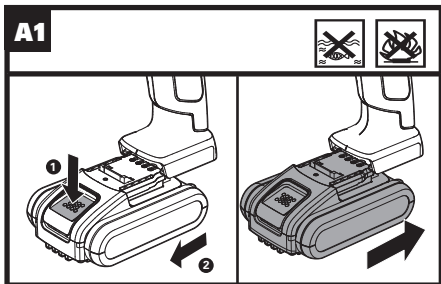

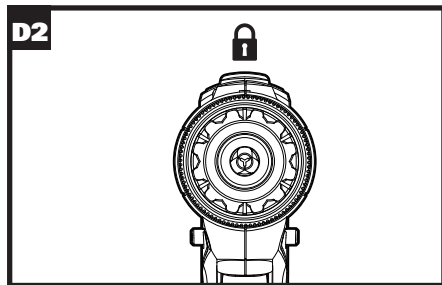
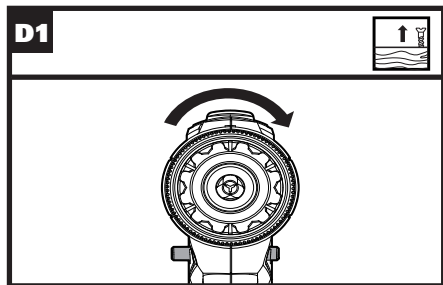
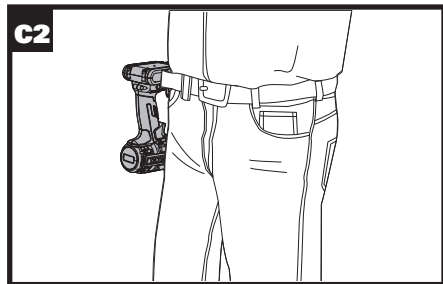
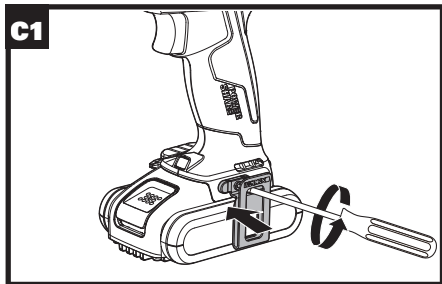

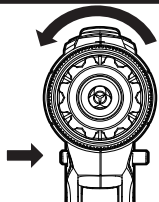
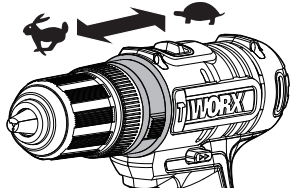
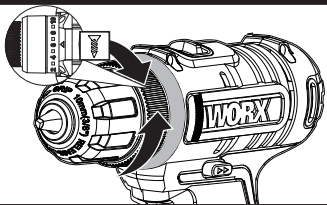
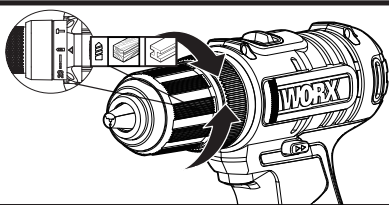
D3**E****F1****F2**

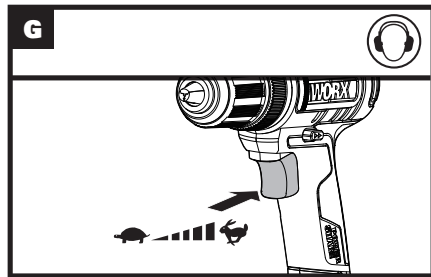
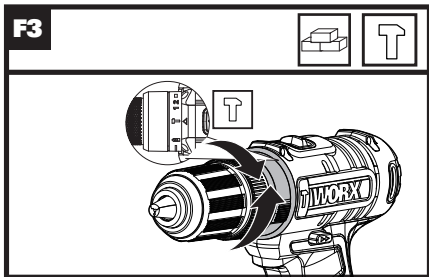

TABLE OF CONTENT

1. SAFETY INSTRUCTIONS
2. COMPONENT LIST
3. TECHNICAL DATA
4. INTENDED USE
5. OPERATING INSTRUCTIONS
6. TROUBLESHOOTING
7. MAINTENANCE
8. ENVIRONMENTAL PROTECTION
9. DECLARATION OF CONFORMITY

EN

10

1. PRODUCT SAFETY

GENERAL POWER TOOL SAFETY WARNINGS



WARNING Read all safety warnings, instructions, illustrations and specifications provided with this power tool. Failure to follow all instructions listed below may result in electric shock, fire and/or serious injury. Save all warnings and instructions for future reference.

The term "power tool" in the warnings refers to your mains-operated (corded) power tool or battery-operated (cordless) power tool.

1) Work area safety

- a) **Keep work area clean and well lit.** Cluttered or dark areas invite accidents.
- b) **Do not operate power tools in explosive**

atmospheres, such as in the presence of flammable liquids, gases or dust. Power tools create sparks which may ignite the dust or fumes.

- c) **Keep children and bystanders away while operating a power tool.** Distractions can cause you to lose control.
- #### 2) Electrical safety
- a) **Power tool plugs must match the outlet. Never modify the plug in any way. Do not use any adapter plugs with earthed (grounded) power tools.** Unmodified plugs and matching outlets will reduce risk of electric shock.
 - b) **Avoid body contact with earthed or grounded surfaces, such as pipes, radiators, ranges and refrigerators.** There is an increased risk of electric shock if your body is earthed or grounded.
 - c) **Do not expose power tools to rain or wet conditions.** Water entering a power tool will increase the risk of electric shock.
 - d) **Do not abuse the cord. Never use the cord for carrying, pulling or unplugging the power tool. Keep cord away from heat, oil, sharp edges or moving parts.** Damaged or entangled cords increase the risk of electric shock.
 - e) **When operating a power tool outdoors, use an extension cord suitable for outdoor use.** Use of a cord suitable for outdoor use reduces the risk of electric shock.
 - f) **If operating a power tool in a damp location is unavoidable, use a residual current device (RCD) protected supply.** Use of an RCD reduces the risk of

electric shock.

3) Personal safety

- a) **Stay alert, watch what you are doing and use common sense when operating a power tool. Do not use a power tool while you are tired or under the influence of drugs, alcohol or medication.** *A moment of inattention while operating power tools may result in serious personal injury.*
- b) **Use personal protective equipment. Always wear eye protection.** *Protective equipment such as dust mask, non-skid safety shoes, hard hat, or hearing protection used for appropriate conditions will reduce personal injuries.*
- c) **Prevent unintentional starting. Ensure the switch is in the off-position before connecting to power source and/or battery pack, picking up or carrying the tool.** *Carrying power tools with your finger on the switch or energising power tools that have the switch on invites accidents.*
- d) **Remove any adjusting key or wrench before turning the power tool on.** *A wrench or a key left attached to a rotating part of the power tool may result in personal injury.*
- e) **Do not overreach. Keep proper footing and balance at all times.** *This enables better control of the power tool in unexpected situations.*
- f) **Dress properly. Do not wear loose clothing or jewellery. Keep your hair and clothing away from moving parts.** *Loose clothes, jewellery or long hair can be caught in moving parts.*
- g) **If devices are provided for the connection of dust**

extraction and collection facilities, ensure these are connected and properly used. *Use of dust collection can reduce dust-related hazards.*

- h) **Do not let familiarity gained from frequent use of tools allow you to become complacent and ignore tool safety principles.** *A careless action can cause severe injury within a fraction of a second.*
- 4) **Power tool use and care**
- a) **Do not force the power tool. Use the correct power tool for your application.** *The correct power tool will do the job better and safer at the rate for which it was designed.*
- b) **Do not use the power tool if the switch does not turn it on and off.** *Any power tool that cannot be controlled with the switch is dangerous and must be repaired.*
- c) **Disconnect the plug from the power source and/or remove the battery pack, if detachable, from the power tool before making any adjustments, changing accessories, or storing power tools.** *Such preventive safety measures reduce the risk of starting the power tool accidentally.*
- d) **Store idle power tools out of the reach of children and do not allow persons unfamiliar with the power tool or these instructions to operate the power tool.** *Power tools are dangerous in the hands of untrained users.*
- e) **Maintain power tools and accessories. Check for misalignment or binding of moving parts, breakage of parts and any other condition that may affect the power tool's operation. If damaged, have the power tool**

repaired before use. Many accidents are caused by poorly maintained power tools.

- f) **Keep cutting tools sharp and clean.** Properly maintained cutting tools with sharp cutting edges are less likely to bind and are easier to control.
- g) **Use the power tool, accessories and tool bits etc. in accordance with these instructions, taking into account the working conditions and the work to be performed.** Use of the power tool for operations different from those intended could result in a hazardous situation.
- h) **Keep handles and grasping surfaces dry, clean and free from oil and grease.** Slippery handles and grasping surfaces do not allow for safe handling and control of the tool in unexpected situations.

EN

12

5) Battery tool use and care

- a) **Recharge only with the charger specified by the manufacturer.** A charger that is suitable for one type of battery pack may create a risk of fire when used with another battery pack.
- b) **Use power tools only with specifically designated battery packs.** Use of any other battery packs may create a risk of injury and fire.
- c) **When battery pack is not in use, keep it away from other metal objects, like paper clips, coins, keys, nails, screws or other small metal objects, that can make a connection from one terminal to another.** Shorting the battery terminals together may cause burns or a fire.
- d) **Under abusive conditions, liquid may be ejected from the battery; avoid contact. If contact**

accidentally occurs, flush with water. If liquid contacts eyes, additionally seek medical help.

Liquid ejected from the battery may cause irritation or burns.

- e) **Do not use a battery pack or tool that is damaged or modified.** Damaged or modified batteries may exhibit unpredictable behaviour resulting in fire, explosion or risk of injury.
 - f) **Do not expose a battery pack or tool to fire or excessive temperature.** Exposure to fire or temperature above 130 °C may cause explosion.
 - g) **Follow all charging instructions and do not charge the battery pack or tool outside the temperature range specified in the instructions.** Charging improperly or at temperatures outside the specified range may damage the battery and increase the risk of fire.
- #### 6) Service
- a) **Have your power tool serviced by a qualified repair person using only identical replacement parts.** This will ensure that the safety of the power tool is maintained.
 - b) **Never service damaged battery packs.** Service of battery packs should only be performed by the manufacturer or authorized service providers.

DRILL SAFETY WARNINGS

- 1) **Safety instructions for all operations**
- a) **Wear ear protectors when impact drilling.** Exposure to noise can cause hearing loss.

- b) Hold the power tool by insulated gripping surfaces, when performing an operation where the cutting accessory or fasteners may contact hidden wiring.**

Cutting accessory or fasteners contacting a "live" wire may make exposed metal parts of the power tool "live" and could give the operator an electric shock.

2) Safety instructions when using long drill bits

- a) Never operate at higher speed than the maximum speed rating of the drill bit.** At higher speeds, the bit is likely to bend if allowed to rotate freely without contacting the workpiece, resulting in personal injury.
- b) Always start drilling at low speed and with the bit tip in contact with the workpiece.** At higher speeds, the bit is likely to bend if allowed to rotate freely without contacting the workpiece, resulting in personal injury.
- c) Apply pressure only in direct line with the bit and do not apply excessive pressure.** Bits can bend causing breakage or loss of control, resulting in personal injury.

SAFETY WARNINGS FOR BATTERY PACK

- a) Do not dismantle, open or shred cells.**
- b) Do not short-circuit charging terminal. Do not store power tool haphazardly in a box or drawer where charging terminal may short-circuit each other or be short-circuited by conductive materials.** When battery pack is not in use, keep it away from other metal objects, like paper clips, coins, keys, nails, screws or other small metal objects, that can make a connection from one charging terminal to another. Shorting the battery terminals together may cause burns or a fire.

- c) Do not expose power tool to heat or fire. Avoid storage in direct sunlight.**
- d) Do not subject power tool to mechanical shock.**
- e) In the event of battery leaking, do not allow the liquid to come into contact with the skin or eyes. If contact has been made, wash the affected area with copious amounts of water and seek medical advice.**
- f) Keep power tool clean and dry.**
- g) Wipe the charging terminals with a clean dry cloth if they become dirty.**
- h) Battery pack needs to be charged before use. Always refer to this instruction and use the correct charging procedure.**
- i) Do not maintain power tool on charge when not in use.**
- j) After extended periods of storage, it may be necessary to charge and discharge the power tool several times to obtain maximum performance.**
- k) Recharge only with the charger specified by Worx. Do not use any charger other than that specifically provided for use with the equipment.**
- l) Do not use any battery pack which is not designed for use with the equipment.**
- m) Keep battery pack out of the reach of children.**
- n) Retain the original product literature for future reference.**
- o) Remove the battery from the equipment when not in use.**
- p) Dispose of properly.**
- q) Do not mix cells of different manufacture, capacity, size or type within a device.**





r) Keep the battery away from microwaves and high pressure.









SYMBOLS

	To reduce the risk of injury, user must read instruction manual
	Warning
	Wear ear protection
	Wear eye protection
	Wear dust mask

EN

14

	Batteries may enter water cycle if disposed improperly, which can be hazardous for ecosystem. Do not dispose of waste batteries as unsorted municipal waste.
	Do not burn
	Waste electrical products must not be disposed of with household waste. Please recycle where facilities exist. Check with your local authorities or retailer for recycling advice.
	Li-Ion battery. This product has been marked with a symbol relating to 'separate collection' for all battery packs and battery pack. It will then be recycled or dismantled in order to reduce the impact on the environment. Battery packs can be hazardous for the environment and for human health since they contain hazardous substances.
	Wear protective gloves.

	Lock
	Screw driving
	Drilling
	Hammer drilling
	Wood
	Metal
	Masonry
	High speed



Low speed

2.COMPONENT LIST

1. **KEYLESS CHUCK**
2. **TORQUE ADJUSTMENT RING**
3. **TWO-SPEED GEAR CONTROL**
4. **FORWARD/REVERSE ROTATION CONTROL**
5. **SOFT GRIP HANDLE**
6. **BATTERY PACK ***
7. **BATTERY PACK RELEASE BUTTON ***
8. **ON/OFF SWITCH**
9. **LED LIGHT**
10. **BELT HOOK**

*** Not all the accessories illustrated or described are included in standard delivery.**

3.TECHNICAL DATA

Type designation **WX100 WX100.X WX108 WX108.X (1-designation of machinery, representative of hand hold drill)**
WX370 WX370.X WT375 WT375.X (3- designation of machinery, representative of Hammer Drill)

		WX100 WX100.X **	WX108 WX108.X **	WX370 WX370.X **	WT375 WT375.X **
Rated voltage		20V $\overline{=}$ Max***	20V $\overline{=}$ Max***	20V $\overline{=}$ Max***	20V $\overline{=}$ Max***
No-load speed		0-400/0-1600/min	0-400/0-1600/min	0-400/0-1600/ min	0-400/0-1600/ min
Impact rate		/	/	0-6800/0-27200/min	0-6800/0-27200/min
Number of clutch position		20+1	20+1	20+1+1	20+1+1
EN 16 Max torque		30Nm	45Nm	50Nm	50Nm
Chuck capacity		10mm	13mm	13mm	13mm
Max. drilling capacity	Wood	25mm	40mm	40mm	40mm
	Metal	10mm	13mm	13mm	13mm
	Masonry	/	/	13mm	13mm
Machine weight (bare tool)		0.78kg	0.81kg	1kg	1kg

** X=1-999,A-Z,M1-M9 they are only used for different customers, there are no safe relevant changes between these models

*** Voltage measured without workload. Initial battery voltage reaches maximum of 20 volts. Nominal voltage is 18 volts.

Category	Model	Capacity
20V Battery	WA3551	2.0Ah
	WA3551.1	2.0Ah
	WA3639	2.0Ah
20V Charger	WA3760	0.4A
	WA3880	2.0A

We recommend that you purchase your accessories listed in the above list from the same store that sold you the tool. Refer to the accessory packaging for further details. Store personnel can assist you and offer advice.

NOISE INFORMATION

	WX100 WX100.X	WX108 WX108.X WX370 WX370.X WT375 WT375.X
A weighted sound pressure	L_{pA} : 78.9dB(A)	L_{pA} : 90.5dB(A)
A weighted sound power	L_{WA} : 89.9dB(A)	L_{WA} : 101.5dB(A)
K_{pA} & K_{WA}	5.0dB(A)	5.0dB(A)

Wear ear protection.

VIBRATION INFORMATION

Vibration total values (triax vector sum) determined according to EN 62841:

WX100 WX100.X	Drilling into metal	Vibration emission value $a_{h,D} = 1.996 \text{ m/s}^2$ Uncertainty K = 1.5m/s ²
WX108 WX108.X WX370 WX370.X WT375 WT375.X	Drilling into metal	Vibration emission value $a_{h,D} = 1.926 \text{ m/s}^2$ Uncertainty K = 1.5m/s ²
WX370 WX370.X WT375 WT375.X	Impact drilling into concrete	Vibration emission value $a_{h,D} = 12.294 \text{ m/s}^2$ Uncertainty K = 1.5 m/s ²

The declared vibration total value and the declared noise emission value have been measured in accordance with a standard test method and may be used for comparing one tool with another.

The declared vibration total value and the declared noise emission value may also be used in a preliminary assessment of exposure.



WARNING: The vibration and noise emissions during actual use of the power tool can differ from the declared value depending on the ways in which the tool is used especially what kind of workpiece is processed dependant on the following examples and other

variation on how the tool is used:
 How the tool is used and the materials being cut or drilled.
 The tool being in good condition and well maintained.
 The use of the correct accessory for the tool and ensuring it is sharp and in good condition.
 The tightness of the grip on the handles and if any anti vibration and noise accessories are used.
 And the tool is being used as intended by its design and these instructions.

This tool may cause hand-arm vibration syndrome if its use is not adequately managed.

 **WARNING:** To be accurate, an estimation of exposure level in the actual conditions of use should also take account of all parts of the operating cycle such as the times when the tool is switched off and when it is running idle but not actually doing the job. This may significantly reduce the exposure level over the total working period.

Helping to minimise your vibration and noise exposure risk. Always use sharp chisels, drills and blades. Maintain this tool in accordance with these instructions and keep well lubricated (where appropriate). If the tool is to be used regularly then invest in anti vibration and noise accessories.

Plan your work schedule to spread any high vibration tool use across a number of days.

4. INTENDED USE

WX100 WX100.X WX108 WX108.X

The machine is intended for driving in and loosening

screws as well as for drilling in wood, metal and plastic.
WX370 WX370.X WT375 WT375.X
 The machine is intended for impact drilling in brick, concrete and stone as well as for drilling in wood, metal and plastic.

5. OPERATING INSTRUCTIONS



NOTE: Before using the tool, read the instruction book carefully.

ASSEMBLY AND OPERATION



ACTION	FIGURE
BEFORE OPERATION	
Removing & Installing the battery pack	See Fig. A1
Charging the battery pack	See Fig. A2,
ASSEMBLY	

CHUCK ADJUSTMENT



WARNING: Always lock off trigger switch and disconnect tool from power source when changing accessories. Always ensure the bit is secure before starting the tool. Damage to the Chuck or a loose bit may cause possible personal injury.

--Removing the bits	See Fig. B1
---------------------	-------------

–Inserting the bits	See Fig. B2
– Assembling the belt hook	See Fig. C1, C2
OPERATION	
FORWARD/REVERSE ROTATION CONTROL  WARNING: Never change the direction of rotation when the chuck is rotating, wait until it has stopped!	See Fig. D1, D2, D3
TWO-SPEED GEAR CONTROL	See Fig. E
TORQUE ADJUSTMENT SCREWDRIVING, DRILLING, HAMMER DRILLING	See Fig. F1, F2, F3
OPERATING THE ON/OFF SWITCH  WARNING: Do not operate for long periods at low speed because excess heat will be produced internally.	See Fig. G

LED LIGHT INDICATOR (See Fig. G)

To turn on the light, press the on/off switch and make sure the forward/reverse rotation control is on right/left position. When you release the on/off switch, the light will be off. LED lighting increases visibility—great for dark or enclosed area. LED is also a battery capacity indicator. It will flash when power gets low.

The tool and battery pack are equipped with a protection system. When the LED Light is quickly flashing and turn off, the system will automatically cut off power to the tool to extend battery life. The tool will automatically stop during operation if the tool and/or battery pack are placed under one of the following conditions:

- **Overloaded:** The tool is operated in a manner that causes it to draw an abnormally high current. In this situation, release the Trigger Switch on the tool and stop the application that caused the tool to become overloaded. Then pull the Trigger Switch again to restart.
- **Overheated:** Under the condition above, if the tool does not start, the Tool and Battery Pack are overheated. In this situation, let the Tool and Battery Pack cool before pulling the Trigger Switch again.
- **Low battery voltage:** The remaining Battery capacity is too low and the tool will not operate. In this situation, remove and recharge the Battery Pack.

6. PROBLEM SOLUTION

(1) WHY DOES THE DRILL NOT TURN ON WHEN YOU PRESS THE SWITCH?

The forward/reverse rotation control, which is on top of the trigger, is positioned in the lock function. Unlock the forward/reverse rotation control by putting it into the required rotation position. Push the trigger and the drill will start to rotate. Check that the battery is charged and properly connected to the tool.

(2) THE DRILL STOPS BEFORE THE SCREW IS COMPLETELY TIGHTENED. WHY?

Verify the torque position of the torque adjusting ring. Find the torque adjusting ring between the chuck and the drill body. Position 1 is the lowest torque (screw driving force) and position 20 is the highest torque (screw driving force). Position 2 is for drill operation. Regulate the torque adjusting ring to a higher position to reach the best result.

(3) I CAN NOT FIT THE BATTERY PACK INTO THE BATTERY CHARGER. WHY?

The battery pack can be inserted into the charger only in one direction. Turn the battery pack around until it can be inserted into the slot. The charger LED indicator should turn on when the battery pack is charging.

EN (4) REASONS FOR DIFFERENT BATTERY PACK WORKING 20 TIMES

Charging time problems, as above, and having not used a battery pack for a prolonged time will reduce the battery pack working time. This can be corrected after several charge and discharge operations by charging & working with your drill. Heavy working conditions such as large screws into hard wood will use up the battery pack energy faster than lighter working conditions. Do not re-charge your battery pack below 0°C and above 45°C as this will affect performance.

7.MAINTENANCE

Remove the battery pack from the tool before carrying out any adjustment, servicing or maintenance.

Your tool requires no additional lubrication or maintenance.

There are no user serviceable parts in your power tool. Never use water or chemical cleaners to clean your power tool. Wipe clean with a dry cloth. Always store your power tool in a dry place. Keep the motor ventilation slots clean. Keep all working controls free of dust. Occasionally you may see sparks through the ventilation slots. This is normal and will not damage your power tool.

FOR BATTERY TOOLS

The ambient temperature range for tool and battery use and storage is 0°C-45°C.

The recommended ambient temperature range for the charging system during charging is 0°C-40°C.

8.ENVIRONMENTAL PROTECTION



Waste electrical products must not be disposed of with household waste. Please recycle where facilities exist. Check with your local authorities or retailer for recycling advice.

9.DECLARATION OF CONFORMITY

We,
Positec Germany GmbH
Postfach 32 02 16, 50796 Cologne, Germany

Declare that the product
Description **Worx Drill Driver**
Type **WX100 WX100.X WX108 WX108.X(1-
designation of machinery, representative of Battery-
powered Drill)**

WX370 WX370.X WT375 WT375.X (3- designation of machinery, representative of Hammer Drill)

Function **Drilling,tightening and loosening screws, nuts**

Complies with the following Directives:

2006/42/EC

2011/65/EU&(EU)2015/863

2014/30/EU

Standards conform to

EN IEC 55014-1, EN IEC 55014-2, EN 62841-1, EN 62841-2-1, EN IEC 63000

The person authorized to compile the technical file,

Name Marcel Filz

Address Positec Germany GmbH

Postfach 32 02 16, 50796 Cologne, Germany



2021/11/03

Allen Ding

Deputy Chief Engineer, Testing & Certification

Positec Technology (China) Co., Ltd

18,Dongwang Road, Suzhou Industrial

Park, Jiangsu 215123, P. R. China

INHALTSVERZEICHNIS

1. SICHERHEITSHINWEISE
2. KOMPONENTEN
3. TECHNISCHE DATEN
4. BESTIMMUNGSGEMÄSSER GEBRAUCH
5. HINWEISE ZUM BETRIEB
6. PROBLEMBEHEBUNG
7. WARTUNG
8. UMWELTSCHUTZ
9. KONFORMITÄTSERKLÄRUNG

**1.PRODUKTSICHERHEIT ALLGEMEINE
SICHERHEITSHINWEISE FÜR ELEKTROWERKZEUGE**



WARNUNG! Machen Sie sich mit allen Sicherheitswarnungen, Anweisungen, Abbildungen und Spezifikationen vertraut, die mit diesem Elektrowerkzeug geliefert werden. Die Nichtbeachtung der unten aufgeführten Anweisungen kann in elektrischen Schlägen, Feuer und/oder schweren Verletzungen resultieren.

Bewahren Sie alle Sicherheitshinweise und Anweisungen für die Zukunft auf.

Der in den Sicherheitshinweisen verwendete Begriff „Elektrowerkzeug“ bezieht sich auf akkubetriebene Elektrowerkzeuge (ohne Netzkabel).

1) Arbeitsplatzsicherheit

a) Halten Sie Ihren Arbeitsbereich sauber und

gut beleuchtet. Unordnung oder unbeleuchtete Arbeitsbereiche können zu Unfällen führen.

- b) Arbeiten Sie mit dem Elektrowerkzeug nicht in explosionsgefährdeter Umgebung, in der sich brennbare Flüssigkeiten, Gase oder Stäube befinden.** Elektrowerkzeuge erzeugen Funken, die den Staub oder die Dämpfe entzünden können.
- c) Halten Sie Kinder und andere Personen während der Benutzung des Elektrowerkzeugs fern.** Bei Ablenkung können Sie die Kontrolle über das Gerät verlieren.

2) Elektrische Sicherheit

- a) Der Anschlussstecker des Elektrowerkzeuges muss in die Steckdose passen. Der Stecker darf in keiner Weise verändert werden. Verwenden Sie keine Adapterstecker gemeinsam mit schutzgeerdeten Elektrowerkzeugen.**
Unveränderte Stecker und passende Steckdosen verringern das Risiko eines elektrischen Schlages.
- b) Vermeiden Sie Körperkontakt mit geerdeten Oberflächen wie von Rohren, Heizungen, Herden und Kühlschränken.** Es besteht ein erhöhtes Risiko durch elektrischen Schlag, wenn Ihr Körper geerdet ist.
- c) Halten Sie Elektrowerkzeuge von Regen oder Nässe fern.** Das Eindringen von Wasser in ein Elektrowerkzeug erhöht das Risiko eines elektrischen Schlages.
- d) Zweckfremden Sie das Kabel nicht, um das Elektrowerkzeug zu tragen, aufzuhängen oder um den Stecker aus der Steckdose zu ziehen. Halten Sie das Kabel fern von Hitze, Öl, scharfen Kanten**

oder sich bewegenden Geräteteilen. Beschädigte oder verwickelte Kabel erhöhen das Risiko eines elektrischen Schlages.

- e) Wenn Sie mit einem Elektrowerkzeug im Freien arbeiten, verwenden Sie nur Verlängerungskabel, die auch für den Außenbereich geeignet sind.** Die Anwendung eines für den Außenbereich geeigneten Verlängerungskabels verringert das Risiko eines elektrischen Schlages.
- f) Wenn der Betrieb des Elektrowerkzeuges in feuchter Umgebung nicht vermeidbar ist, verwenden Sie einen Fehlerstromschutzschalter.**
Der Einsatz eines Fehlerstromschutzschalters vermindert das Risiko eines elektrischen Schlages.

3) Sicherheit von Personen

- a) Seien Sie aufmerksam, Achten Sie darauf, was Sie tun, und gehen Sie mit Vernunft an die Arbeit mit einem Elektrowerkzeug. Benutzen Sie kein Elektrowerkzeug, wenn Sie müde sind oder unter dem Einfluss von Drogen, Alkohol oder Medikamenten stehen.** Ein Moment der Unachtsamkeit beim Gebrauch des Elektrowerkzeuges kann zu ernsthaften Verletzungen führen.
- b) Tragen Sie persönliche Schutzausrüstung und immer eine Schutzbrille.** Das Tragen persönlicher Schutzausrüstung, wie Staubmaske, rutschfeste Sicherheitsschuhe, Schutzhelm oder Gehörschutz, je nach Art und Einsatz des Elektrowerkzeuges, verringert das Risiko von Verletzungen.
- c) Vermeiden Sie eine unbeabsichtigte Inbetriebnahme. Vergewissern Sie sich, dass das**

Elektrowerkzeug ausgeschaltet ist, bevor Sie es an den Akku anschließen, es aufnehmen oder tragen. Wenn Sie beim Tragen des Elektrowerkzeuges den Finger am Schalter haben oder das Gerät eingeschaltet an die Stromversorgung anschließen, kann dies zu Unfällen führen.

- d) Entfernen Sie Einstellwerkzeuge oder Schraubenschlüssel, bevor Sie das Elektrowerkzeug einschalten.** Ein Werkzeug oder Schlüssel, der sich in einem drehenden Geräteteil befindet, kann zu Verletzungen führen.
- e) Vermeiden Sie eine abnormale Körperhaltung. Sorgen Sie für einen sicheren Stand und halten Sie jederzeit das Gleichgewicht.** Dadurch können Sie das Elektrowerkzeug in unerwarteten Situationen besser kontrollieren.
- f) Tragen Sie geeignete Kleidung. Tragen Sie keine weite Kleidung oder Schmuck. Halten Sie Haare und Kleidung fern von sich bewegenden Teilen.** Lockere Kleidung, Schmuck oder lange Haare können von sich bewegenden Teilen erfasst werden.
- g) Wenn Staubabsaug- und -auffangeinrichtungen montiert werden können, vergewissern Sie sich, dass diese angeschlossen sind und richtig verwendet werden.** Verwendung einer Staubabsaugung kann Gefährdungen durch Staub verringern.
- h) Vermeiden Sie, durch die häufige Nutzung des Werkzeugs in einen Trott zu verfallen und Prinzipien für die Werkzeugsicherheit zu ignorieren.** Eine unachtsame Aktion kann im Bruchteil einer Sekunde zu schweren Verletzungen führen.

4) Verwendung und Behandlung des Elektrowerkzeuges

- a) Überlasten Sie das Gerät nicht. Verwenden Sie für Ihre Arbeit das dafür bestimmte Elektrowerkzeug.** Mit dem passenden Elektrowerkzeug arbeiten Sie besser und sicherer im angegebenen Leistungsbereich.
- b) Benutzen Sie kein Elektrowerkzeug, dessen Schalter defekt ist.** Ein Elektrowerkzeug, das sich nicht mehr ein- oder ausschalten lässt, ist gefährlich und muss repariert werden.
- c) Klemmen Sie den Stecker von der Stromversorgung ab und/oder entfernen Sie den Akku (falls abnehmbar) aus dem Elektrowerkzeug, bevor Sie Geräteeinstellungen vornehmen, Zubehörteile wechseln oder das Gerät weglegen.** Diese Vorsichtsmaßnahme verhindert den unbeabsichtigten Start des Elektrowerkzeuges.
- d) Bewahren Sie unbenutzte Elektrowerkzeuge außerhalb der Reichweite von Kindern auf. Lassen Sie Personen das Gerät nicht benutzen, die mit diesem nicht vertraut sind oder diese Anweisungen nicht gelesen haben.** Elektrowerkzeuge sind gefährlich, wenn Sie von unerfahrenen Personen benutzt werden.
- e) Warten Sie die Elektrowerkzeuge und Zubehör. Kontrollieren Sie, ob bewegliche Teile einwandfrei funktionieren und nicht klemmen, ob Teile gebrochen oder so beschädigt sind, dass die Funktion des Elektrowerkzeuges beeinträchtigt ist. Lassen Sie beschädigte Teile vor dem Einsatz**

des Gerätes reparieren. Viele Unfälle haben ihre Ursache in schlecht gewarteten Elektrowerkzeugen.

f) Halten Sie Schneidwerkzeuge scharf und sauber.

Sorgfältig gepflegte Schneidwerkzeuge mit scharfen Schneidkanten verklemmen sich weniger und sind leichter zu führen.

g) Verwenden Sie Elektrowerkzeug, Zubehör, Einsatzwerkzeuge usw. entsprechend diesen Anweisungen. Berücksichtigen Sie dabei die Arbeitsbedingungen und die auszuführende Tätigkeit.

Der Gebrauch von Elektrowerkzeugen für andere als die vorgesehenen Anwendungen kann zu gefährlichen Situationen führen.

h) Halten Sie die Griffe trocken, sauber und frei von Öl und Fett. Rutschige Griffe und Oberflächen unterbinden die sichere Bedienbarkeit und Kontrolle über das Werkzeug in unerwarteten Situationen.

5) Verwendung und Behandlung des Akkuwerkzeugs

a) Laden Sie die Akkus nur in Ladegeräten auf, die vom Hersteller empfohlen werden. Für ein Ladegerät, das für eine bestimmte Art von Akkus geeignet ist, besteht Brandgefahr, wenn es mit anderen Akkus verwendet wird.

b) Verwenden Sie nur die dafür vorgesehenen Akkus in den Elektrowerkzeugen. Der Gebrauch von anderen Akkus kann zu Verletzungen und Brandgefahr führen.

c) Halten Sie den nicht benutzten Akku fern von Büroklammern, Münzen, Schlüsseln, Nägeln, Schrauben oder anderen kleinen Metallgegenständen, die eine Überbrückung der

Kontakte verursachen könnten. Ein Kurzschluss zwischen den Akkukontakten kann Verbrennungen oder Feuer zur Folge haben.

d) Bei falscher Anwendung kann Flüssigkeit aus dem Akku austreten. Vermeiden Sie den Kontakt damit. Bei zufälligem Kontakt mit Wasser abspülen. Wenn die Flüssigkeit in die Augen kommt, nehmen Sie zusätzlich ärztliche Hilfe in Anspruch. Austretende Akkufflüssigkeit kann zu Hautreizungen oder Verbrennungen führen.

e) Verwenden Sie kein Akkupack oder Werkzeug, das beschädigt ist. Beschädigte oder modifizierte Akkus können unvorhersehbare Reaktionen auslösen und zu Bränden, Explosionen oder Verletzungen führen.

f) Setzen Sie das Akkupack oder Werkzeug keinem Feuer oder übermäßig hohen Temperaturen aus. Die Belastung durch Feuer oder Temperaturen über 130 °C kann zur Explosion führen.

g) Befolgen Sie alle Ladeanweisungen, und laden Sie das Akkupack oder Werkzeug nicht außerhalb des in den Anweisungen festgelegten Temperaturbereichs auf. Ein unsachgemäßer Ladevorgang oder Temperaturen außerhalb des festgelegten Bereichs können den Akku schädigen und die Brandgefahr erhöhen.

6) Service

a) Lassen Sie Ihr Elektrowerkzeug nur von qualifiziertem Fachpersonal und nur mit Original-Ersatzteilen reparieren. Damit wird sichergestellt, dass die Sicherheit des Gerätes erhalten bleibt.

- b) Führen Sie niemals Wartungsarbeiten an beschädigten Akkus durch.** Die Wartung von Akkupacks darf nur vom Hersteller selbst oder autorisierten Dienstleistern durchgeführt werden.

ZUSÄTZLICHE SICHERHEITSHINWEISE FÜR AKKU-BOHRSCHRAUBER

1) Sicherheitshinweise für alle Betriebe

- a) Tragen Sie Gehörschutz bei der Benutzung von Schlagbohrmaschinen.** Die Einwirkung von Lärm kann Hörverlust bewirken.
- b) Halten Sie das Werkzeug an den isolierten Griffen, wenn die Gefahr besteht, dass Sie beim Arbeiten in Wänden, Decken usw. verborgene Leitungen oder das Netzkabel berühren könnten.** Metallteile am Werkzeug, die mit stromführenden Drähten in Berührung kommen, werden selbst stromführend und können der Bedienperson einen elektrischen Schlag versetzen.

2) Sicherheitshinweise bei Verwendung langer Bohrer

- a) Arbeiten Sie niemals mit einer Geschwindigkeit, die höher als die maximale Nenndrehzahl des Bohrers ist.** Wenn der Bohrer bei höheren Geschwindigkeiten sich ohne Kontakt mit dem Werkstück dreht, kann er sich verbiegen, was zu Verletzungen führen kann.
- b) Beginnen Sie das Bohren immer mit niedriger Geschwindigkeit, wobei die Bohrspitze in**

Kontakt mit dem Werkstück sein muss. Wenn der Bohrer bei höheren Geschwindigkeiten sich ohne Kontakt mit dem Werkstück dreht, kann er sich verbiegen, was zu Verletzungen führen kann.

- c) Üben Sie den Druck auf den Bohrer nur dann aus, wenn Sie sich in direkter Linie mit dem Bohrer befinden. Üben Sie keinen übermäßigen Druck aus.** Der Bohrer kann verbogen werden, was zu einem Bruch oder Verlust der Kontrolle und zu Verletzungen führen kann.

SICHERHEIT HINWEISE FÜR AKKUPACK

- a) Zellen bzw. Akkupack nicht zerlegen, öffnen oder zerdrücken.**
- b) Akkupack nicht kurzschließen. Akkupacks nicht wahllos in einer Schachtel oder Schublade aufbewahren, wo sie einander kurzschließen oder durch andere leitfähige Materialien kurzgeschlossen werden könnten.** Bei Nichtverwendung des Akkupacks ist dieses von Metallgegenständen fernzuhalten, wie etwa Büroklammern, Münzen, Nägeln, Schrauben oder anderen kleinen Metallgegenständen, wo sich die Batterieklemmen berühren könnten. Das Kurzschließen der Batterieklemmen kann Verbrennungen bzw. einen Brand verursachen.
- c) Zellen bzw. Akkupacks nicht Hitze oder Feuer aussetzen. Lagerung in direktem Sonnenlicht vermeiden.**
- d) Akkupack nicht mechanischen Stößen aussetzen.**





- e) Im Fall, dass Flüssigkeit aus dem Akku austritt, darf diese nicht in Kontakt mit der Haut oder den Augen kommen. Sollte dies dennoch geschehen, den betroffenen Bereich sofort mit viel Wasser spülen und einen Arzt aufsuchen.
- f) Akkupack sauber und trocken halten.
- g) Sollten die Klemmen des Akkupacks schmutzig werden, diese mit einem sauberen, trockenen Tuch abwischen.
- h) Akkupack muss vor Gebrauch aufgeladen werden. Immer diese Anweisungen beachten und den korrekten Ladevorgang ausführen.
- i) Akkupack bei Nichtverwendung nicht längere Zeit aufladen lassen.
- DE j) Nach längerer Lagerung des Gerätes ist es
26 eventuell notwendig, die Zellen oder das Akkupack mehrere Male aufzuladen und zu entladen, um eine optimale Leistung zu erhalten.
- k) Nur mit dem von Worx bezeichneten Ladegerät aufladen. Kein Ladegerät verwenden, das nicht ausdrücklich für den Gebrauch mit dem Gerät vorgesehen ist.
- l) Kein Akkupack verwenden, das nicht für den Gebrauch mit dem Gerät vorgesehen ist.
- m) Akkupacks von Kindern fernhalten.
- n) Die originalen Produktunterlagen zum späteren Nachschlagen aufbewahren.
- o) Den Akku bei Nichtverwendung aus dem Gerät nehmen.
- p) Ordnungsgemäß entsorgen.
- q) Versuchen Sie nicht Akkus von anderen Herstellern, mit anderen Kapazitäten oder andere







Akku-Typen zu verwenden.

- r) Setzen Sie den Akku dem schädlichen Einfluss von Mikrowellen oder dem hohen Druck nie aus.

SYMBOLE

	Zur Reduzierung der Verletzungsgefahr bitte die Bedienungsanleitung durchlesen
	Warnung
	Tragen Sie einen Gehörschutz
	Tragen Sie eine Schutzbrille
	Tragen Sie eine Staubmaske
	Vor Regen und Feuchtigkeit schützen

	Nicht verbrennen
	Elektroprodukte dürfen nicht mit dem normalen Haushaltsmüll entsorgt werden, sondern sollten nach Möglichkeit zu einer Recyclingstelle gebracht werden. Ihre zuständigen Behörden oder Ihr Fachhändler geben Ihnen hierzu gerne Auskunft.
	Li-Ion-Akku Dieses Produkt wurde mit einem Symbol 'getrennte Sammlung' für alle Akkupacks und Akkupack gekennzeichnet. Diese Abfälle werden dann recycelt oder demontiert, um die Umweltbelastung zu verringern. Akkupacks können schädlich für die Umwelt und die menschliche Gesundheit sein, da sie schädliche Substanzen enthalten.
	
	Schutzhandschuhe tragen
	Verriegeln

	Schlagbohren
	Schrauben
	Bohren
	Holz
	Metall
	Mauerwerk
	Hohe Drehzahl



Niedrige Drehzahl

DE

28

2.KOMPONENTEN

1. **SCHNELLSPANNBOHRFUTTER**
2. **EINSTELLRING FÜR DREHMOMENT**
3. **ZWEISTUFIGE GANGSCHALTUNG**
4. **LINKS-/RECHTSLAUF**
5. **SOFTHANDGRIFF**
6. **AKKU ***
7. **AKKUVERRIEGELUNG ***
8. **EIN-/AUS-SCHALTER**
9. **LED-LEUCHTE**
10. **GÜRTELCLIP**

*** Abgebildetes oder beschriebenes Zubehör gehört teilweise nicht zum Lieferumfang.**

3. TECHNISCHE DATEN

Typ **WX100 WX100.X WX108 WX108.X (1 in der Modellnummer ist stellvertretend für Akku-Bohrschrauber)**
WX370 WX370.X WT375 WT375.X (3 in der Modellnummer ist stellvertretend für Schlagbohrschrauber)

	WX100 WX100.X**	WX108 WX108.X**	WX370 WX370.X**	WT375 WT375.X**
Nennspannung	20V $\overline{\text{---}}$ Max***	20V $\overline{\text{---}}$ Max***	20V $\overline{\text{---}}$ Max***	20V $\overline{\text{---}}$ Max***
Leerlaufdrehzahlen	0-400/0-1600/min	0-400/0-1600/min	0-400/0-1600/ min	0-400/0-1600/ min
Nennschlagzahl	/	/	0-6800/0-27200/min	0-6800/0-27200/min
Drehmomentstufen	20+1	20+1	20+1+1	20+1+1
Max. Drehmoment	30Nm	45Nm	50Nm	50Nm
Bohrfutterspannweite	10mm	13mm	13mm	13mm
Maximaler Bohrdurchmesser in	Holz	25mm	40mm	40mm
	Stahl	10mm	13mm	13mm
	Mauerwerk	/	/	13mm
Gewicht (Ohne Akku)	0.78kg	0.81kg	1kg	1kg

** X=1-999, A-Z, M1-M9 werden nur für verschiedene Kunden verwendet, es gibt keine sicherheitsrelevanten Veränderungen zwischen diesen Modellen.

***Spannung ohne Arbeitslast gemessen. Anfangsakkuspannung erreicht maximal 20 Volt. Nennspannung ist 18 Volt.

Kategorie	Typ	Kapazität
20V Akkupack	WA3551	2.0Ah
	WA3551.1	2.0Ah
	WA3639	2.0Ah
20V Lader	WA3760	0.4A
	WA3880	2.0A

Wir empfehlen Ihnen, sämtliche Zubehörteile beim selben Fachhändler zu beziehen, bei dem Sie auch Ihr Elektrowerkzeug gekauft haben. Weitere Informationen finden Sie auf der Verpackung der Zubehörteile. Auch Ihr Fachhändler berät Sie gerne.

DE

30

INFORMATIONEN ÜBER LÄRM

	WX100 WX100.X	WX108 WX108.X WX370 WX370.X WT375 WT375.X
A weighted sound pressure	L_{pA} : 78.9dB(A)	L_{pA} : 90.5dB(A)
A weighted sound power	L_{WA} : 89.9dB(A)	L_{WA} : 101.5dB(A)
K_{pA} & K_{WA}	5.0dB(A)	5.0dB(A)

Tragen Sie einen Gehörschutz.

INFORMATIONEN ÜBER VIBRATIONEN

Vibrations Gesamt Messwertermittlung gemäß EN 62841:

WX100 WX100.X	Bohren in Metall	Vibrationsemissionswert $a_{h,D} = 1.996 \text{ m/s}^2$
		Unsicherheit $K = 1.5 \text{ m/s}^2$
WX108 WX108.X WX370 WX370.X WT375 WT375.X	Bohren in Metall	Vibrationsemissionswert $a_{h,D} = 1.926 \text{ m/s}^2$
		Unsicherheit $K = 1.5 \text{ m/s}^2$
WX370 WX370.X WT375 WT375.X	Schlagbohren in Beton	Vibrationsemissionswert $a_{h,D} = 12.294 \text{ m/s}^2$
		Unsicherheit $K = 1.5 \text{ m/s}^2$

Der angegebene Vibrationsgesamtwert und der angegebene Vibrationsemissionswert wurden gemäß Standardprüfverfahren gemessen und können zum Vergleichen eines Werkzeug mit einem anderen verwendet werden.

Der angegebene Vibrationsgesamtwert und der angegebene Vibrationsemissionswert können auch für eine anfängliche Beurteilung der Beeinträchtigung

verwendet werden.



WARNUNG: Die Vibrationen und Lärmemissionen bei der Nutzung des Elektrowerkzeugs können vom angegebenen Wert abweichen, je nachdem, wie das Werkzeug verwendet wird und insbesondere in Abhängigkeit davon, welches Material verarbeitet wird. Wie in folgenden Beispielen aufgeführt, in Abhängigkeit von verschiedenen Einsatzmöglichkeiten des Werkzeugs:

- Wie das Werkzeug verwendet wird und ob Materialien geschnitten oder gebohrt werden.
- Ob das Werkzeug im einwandfreien Zustand ist.
- Ob das richtige Zubehör einwandfrei ist und richtig verwendet wird.
- Maßgebend ist auch wie fest der Handgriff gehalten wird und, ob Antivibrations- und Lärmschutzzubehör verwendet werden.
- Ob das verwendete Werkzeug dem Design und diesen Anweisungen entsprechend verwendet wird.

Wird dieses Werkzeug nicht angemessen gehandhabt, kann es ein Hand-Arm-Vibrationssyndrom erzeugen.



WARNUNG: Um genau zu sein, sollte eine Abschätzung des Belastungsgrades aller Arbeitsabschnitte während tatsächlicher Verwendung berücksichtigt werden, z.B. die Zeiten, wann das Werkzeug ausgeschaltet ist, und wann es sich im Leerlauf befindet und nicht eingesetzt wird. Auf diese Weise kann der Belastungsgrad während der gesamten Arbeitszeit wesentlich gemindert werden. Es hilft dabei, das Risiko der Vibrations- und Lärmbelastung zu minimieren.

4. BESTIMMUNGSGEMÄSSER GEBRAUCH

WX100 WX100.X WX108 WX108.X

Das Elektrowerkzeug ist bestimmt zum Eindrehen und Lösen von Schrauben sowie zum Bohren in Holz, Metall, und Kunststoff.

WX370 WX370.X WT375 WT375.X

Das Elektrowerkzeug ist bestimmt zum Eindrehen und Lösen von Schrauben sowie zum Bohren in Holz, Metall, und Kunststoff, sowie Schlagbohren in Mauerwerk, Stein und Beton.

5. HINWEISE ZUM BETRIEB



HINWEIS: Lesen Sie das Handbuch vor Inbetriebnahme des Werkzeuges sorgfältig durch.

MONTAGE UND BEDIENUNG

MASSNAHME	ABBILDUNG
VOR INBETRIEBNAHME	
Entnehmen & Einsetzen des Akkupacks	Siehe Abb. A1
Aufladen des Akkus	Siehe Abb. A2
MONTAGE	

BOHRFUTTER EINSTELLUNG

 **Warnung:** Verriegeln Sie stets den Auslöseschalter und trennen Sie das Werkzeug von der Stromversorgung, wenn Sie Zubehör wechseln. Stellen Sie immer sicher, dass der Bit fest ist, bevor Sie das Werkzeug in Betrieb nehmen. Schäden am Bohrfutter oder ein loser Bit können zu Verletzungen führen.

-- Entfernen von Bohrer	Siehe Abb. B1
-- Einsetzen von Bits	Siehe Abb. B2
-- Befestigung des Gürtelclips	Siehe Abb. C1,C2

DE

32

BEDIENUNG

Links-/Rechts-Lauf wechseln

 **Warnung:** Ändern Sie die Arbeitsrichtung niemals bei laufendem Bohrer. Warten Sie, bis der Bohrer steht!

Siehe Abb. D1, D2, D3

ZWEISTUFIGE GANGSCHALTUNG

Siehe Abb. E

DREHMOMENTEINSTELLUNG UND ÄNDERUNG DES ARBEITSMODUS

Siehe Abb. F1, F2, F3

Bedienen des Ein-/Aus-Schalters

 **Warnung:** Nicht über längere Zeiträume bei niedriger Geschwindigkeit betreiben, dabei kann es zu großer Hitzeentwicklung im Geräteinneren kommen.

Siehe Abb. G

LED-KONTROLLEUCHE (Siehe Abb G)

Zum Einschalten der Lampe Ein-/Ausschalter drücken und sicherstellen, dass sich Vorwärts-/Rückwärtsgang-Schalter in rechter/linker Position befindet. Wenn Sie den Ein-/Ausschalter loslassen, geht das Licht wieder aus. LED-Beleuchtung für bessere Sicht an dunklen Stellen. Die LED informiert Sie auch über den Ladestand des Akkus. Bei niedrigem Ladestand blinkt die LED.

Das Werkzeug und der Akku sind mit einem Schutzsystem ausgestattet. Wenn die LED-Anzeige schnell blinkt und dann erlischt, wird die Stromversorgung des Werkzeugs automatisch abgeschaltet, um den Akku zu schonen. Das Werkzeug wird beim Betrieb automatisch stoppen, wenn das Werkzeug und/oder der Akku wie folgt beansprucht werden:

- **Überlastet:** Das Werkzeug wird so betrieben, dass es ungewöhnlich viel Strom verbraucht. Lassen Sie in diesem Fall den Auslöseschalter los, der zum Überlasten des Werkzeugs geführt hat. Anschließend können Sie den Auslöseschalter drücken, um erneut zu starten.
- **Überhitzt:** Wenn das Werkzeug unter dem zuvor genannten Zustand nicht startet, sind das Werkzeug und der Akku überhitzt. Lassen Sie in diesem Fall das Werkzeug und den Akku abkühlen, bevor Sie den Auslöseschalter erneut drücken.
- **Niedrige Batteriespannung:** Die verbleibende

Batteriespannung ist zu niedrig und das Werkzeug funktioniert nicht. In diesem Fall müssen Sie den Akku entnehmen und aufladen.

6. PROBLEMBEHEBUNG

(1) WARUM LÄSST SICH DIE BOHRMASCHINE BEIM DRÜCKEN DES SCHALTERS NICHT EINSCHALTEN?

Der Drehrichtungsschalter (Vorwärts/Rückwärts) befindet sich in der Verriegelungsposition. Entsperren Sie den Schalter, indem die gewünschte Drehrichtung einstellen. Beim Drücken des Schalters fängt die Bohrmaschine an, sich zu drehen. Stellen Sie sicher, dass der Akku geladen ist und korrekt eingesteckt ist.

(2) DER BOHRER STOPPT, EHE DIE SCHRAUBE RICHTIG FESTGEZOGEN IST

Überprüfen Sie die Drehmomenteinstellung am Drehmomenteinstellung (zwischen dem Bohrfutter und Gehäuse). Position 1 ist die Einstellung für das niedrigste Drehmoment (zum Schrauben eindrehen); Position 20 die für das höchste Drehmoment (zum Schrauben eindrehen). Position  wird zum Bohren verwendet. Um ein optimales Ergebnis zu erzielen, müssen Sie mit den Drehmomenteinstellung je nach der Anwendung und Material arbeiten.

(3) DER AKKU LÄSST SICH NICHT IN DAS LADEGERÄT EINSETZEN

Der Akku kann nur in einer Richtung in das Ladegerät eingesetzt werden. Drehen Sie den Akku so, dass er in die Aussparung im Ladegerät hineinpasst; die rote LED

leuchtet auf, wenn der Akku lädt.

(4) GRÜNDE FÜR UNTERSCHIEDLICHE EINSATZZEITEN

Probleme beim Laden oder längere Zeiten des Nichtgebrauchs können die Einsatzzeit des Akkus beträchtlich herabsetzen. Nach mehreren Lade- und Entladevorgängen wird der Akku seine volle Leistung wieder erreichen. Harte Einsatzbedingungen wie z. B. das Eindrehen großer Schrauben in hartes Holz verbrauchen mehr Energie als weniger schwere Arbeiten. Laden Sie den Akku nicht bei Temperaturen unter 0°C bzw. über 45°C; andernfalls wird die Leistung beeinträchtigt.

7. WARTUNG

Entfernen Sie das Akkupack aus dem Werkzeug, bevor Sie Einstellungen, Service- oder Wartungsarbeiten daran durchführen.

Ihr Werkzeug benötigt keine zusätzliche Schmierung oder Wartung.

Es gibt keine vom Anwender zu wartenden Teile in diesem Elektrowerkzeug. Reinigen Sie Ihr Werkzeug niemals mit Wasser oder chemischen Lösungsmitteln. Wischen Sie es mit einem trockenen Tuch sauber. Lagern Sie Ihr Werkzeug immer an einem trockenen Platz. Sorgen Sie dafür, dass bei staubigen Arbeiten die Lüftungsöffnungen frei sind. Halten Sie alle Bedienelemente staubfrei. Gelegentlich sind durch die Lüftungsschlitze hindurch Funken zu sehen. Dies ist normal und wird Ihr Werkzeug nicht beschädigen.

GEBRAUCH VON AKKUWERKZEUGEN

Der Umgebungstemperaturbereich für die Nutzung und Lagerung von Werkzeug und Akku liegt zwischen 0°C und

45°C.

Der empfohlene Umgebungstemperaturbereich für die Ladestation liegt zwischen 0°C und 40°C.

8.UMWELTSCHUTZ



Elektroprodukte dürfen nicht mit dem normalen Haushaltsmüll entsorgt werden, sondern sollten nach Möglichkeit zu einer Recyclingstelle gebracht werden. Ihre zuständigen Behörden oder Ihr Fachhändler geben Ihnen hierzu gerne Auskunft.

9.KONFORMITÄTSERKLÄRUNG

DE

34

Wir,
Positec Germany GmbH
Postfach 32 02 16, 50796 Cologne, Germany

erklären hiermit, dass unser Produkt
Beschreibung **Schnurloser Bohrer Schraubendreher**
Type **WX100 WX100.X WX108 WX108.X(1-
Bezeichnung der Maschine, stellvertretend für den
Akku Schraubendreher)**
**WX370 WX370.X WT375 WT375.X (3- Bezeichnung
der Maschine, stellvertretend für den Akku
Schlagschrauber)**
Anwendungsbereich **Bohren mit oder ohne Schlag,
Eindrehen und Lösen von Schrauben**

den Bestimmungen der folgenden Richtlinien
entspricht:

2006/42/EC
2011/65/EU&(EU)2015/863
2014/30/EU

Normen,
EN IEC 55014-1, EN IEC 55014-2, EN 62841-1, EN 62841-2-1, EN IEC 63000

The person authorized to compile the technical file,
Name Marcel Filz
Anschrift Positec Germany GmbH
Postfach 32 02 16, 50796 Cologne, Germany



2021/11/03
Allen Ding
Stellvertretender Chefsingenieur,
Prüfung und Zertifizierung
Positec Technology (China) Co., Ltd
18, Dongwang Road, Suzhou Industrial
Park, Jiangsu 215123, P. R. China

TABLE DES MATIÈRES

1. CONSIGNES DE SÉCURITÉ
2. LISTE DES COMPOSANTS
3. DONNÉES TECHNIQUES
4. UTILISATION PRÉVUE
5. INSTRUCTIONS D'UTILISATION
6. RESOLUTION DES PROBLEMES
7. ENTRETIEN
8. PROTECTION DE L'ENVIRONNEMENT
9. DÉCLARATION DE CONFORMITÉ

1.SÉCURITÉ DU PRODUIT

AVERTISSEMENTS DE SÉCURITÉ GÉNÉRAUX POUR L'OUTIL

AVERTISSEMENT: Lire l'ensemble des mises en garde, instructions, illustrations et spécifications fourni avec cet outil électrique. Ne pas suivre toutes les instructions énumérées ci-dessous peut conduire à une électrocution, un incendie et / ou des blessures graves.
Conserver tous les avertissements et toutes les instructions pour pouvoir s'y reporter ultérieurement.

Le terme «outil» dans les avertissements fait référence à votre outil électrique alimenté par le secteur (avec cordon d'alimentation) ou votre outil fonctionnant sur batterie (sans cordon d'alimentation).

1) Sécurité de la zone de travail

- a) Conserver la zone de travail propre et bien éclairée.** Les zones en désordre ou sombres sont propices aux accidents.
- b) Ne pas faire fonctionner les outils électriques en atmosphère explosive, par exemple en présence de liquides inflammables, de gaz ou de poussières.** Les outils électriques produisent des étincelles qui peuvent enflammer les poussières ou les fumées.
- c) Maintenir les enfants et les personnes présentes à l'écart pendant l'utilisation de l'outil.** Les distractions peuvent vous faire perdre le contrôle de l'outil.

2) Sécurité électrique

- a) Il faut que les fiches de l'outil électrique soient adaptées au socle. Ne jamais modifier la fiche de quelque façon que ce soit. Ne pas utiliser d'adaptateurs avec des outils à branchement de terre.** Des fiches non modifiées et des socles adaptés réduiront le risque de choc électrique.
- b) Éviter tout contact du corps avec des surfaces reliées à la terre telles que les tuyaux, les radiateurs, les cuisinières et les réfrigérateurs.** Il existe un risque accru de choc électrique si votre corps est relié à la terre.
- c) Ne pas exposer les outils à la pluie ou à des conditions humides.** La pénétration d'eau à l'intérieur d'un outil augmentera le risque de choc électrique.
- d) Ne pas maltraiter le cordon. Ne jamais utiliser le cordon pour porter, tirer ou débrancher l'outil. Maintenir le cordon à l'écart de la chaleur,**

du lubrifiant, des arêtes ou des parties en mouvement. Des cordons endommagés ou emmêlés augmentent le risque de choc électrique.

- e) Lorsqu'on utilise un outil à l'extérieur, utiliser un prolongateur adapté à l'utilisation extérieure.** L'utilisation d'un cordon adapté à l'utilisation extérieure réduit le risque de choc électrique.
- f) Si l'usage d'un outil dans un emplacement humide est inévitable, utiliser une alimentation protégée par un dispositif à courant différentiel résiduel (DDR).** L'usage d'un DDR réduit le risque de choc électrique.

3) Sécurité des personnes

- a) Restez vigilant, regardez ce que vous êtes en train de faire et faites preuve de bon sens dans votre utilisation de l'outil. Ne pas utiliser un outil lorsque vous êtes fatigué ou sous l'emprise de drogues, d'alcool ou de médicaments.** Un moment d'inattention en cours d'utilisation d'un outil peut entraîner des blessures graves des personnes.
- b) Utiliser un équipement de sécurité. Toujours porter une protection pour les yeux.** Les équipements de sécurité tels que les masques contre les poussières, les chaussures de sécurité antidérapantes, les casques ou les protections acoustiques utilisés pour les conditions appropriées réduiront les blessures de personnes.
- c) Éviter tout démarrage intempestif. S'assurer que l'interrupteur est en position arrêt avant de brancher l'outil au secteur et/ou au bloc de batteries, de le ramasser ou de le porter.** Porter les

outils en ayant le doigt sur l'interrupteur ou brancher des outils dont l'interrupteur est en position marche est source d'accidents.

- d) Retirer toute clé de réglage avant de mettre l'outil en marche.** Une clé laissée fixée sur une partie tournante de l'outil peut donner lieu à des blessures de personnes.
 - e) Ne pas se précipiter. Garder une position et un équilibre adaptés à tout moment.** Cela permet un meilleur contrôle de l'outil dans des situations inattendues.
 - f) S'habiller de manière adaptée. Ne pas porter de vêtements amples ou de bijoux. Garder les cheveux et les vêtements à distance des parties en mouvement.** Des vêtements amples, des bijoux ou les cheveux longs peuvent être pris dans des parties en mouvement.
 - g) Si des dispositifs sont fournis pour le raccordement d'équipements pour l'extraction et la récupération des poussières, s'assurer qu'ils sont connectés et correctement utilisés.** Utiliser des collecteurs de poussière peut réduire les risques dus aux poussières.
 - h) Ne pas laisser les habitudes acquises au cours d'une utilisation fréquente des outils nous rendre complaisants et ignorer les principes de sécurité de l'outil.** Une action imprudente peut entraîner des blessures graves en une fraction de seconde.
- ### **4) Utilisation et entretien de l'outil**
- a) Ne pas forcer l'outil. Utiliser l'outil adapté à votre application.** L'outil adapté réalisera mieux le travail

et de manière plus sûre au régime pour lequel il a été construit.

- b) Ne pas utiliser l'outil si l'interrupteur ne permet pas de passer de l'état de marche à arrêt et vice versa.** Tout outil qui ne peut pas être commandé par l'interrupteur est dangereux et il faut le réparer.
- c) Débrancher la prise de la source d'alimentation et / ou retirer la batterie, si elle est amovible, de l'outil, avant tout réglage, changement d'accessoires ou avant de ranger l'outil.** De telles mesures de sécurité préventives réduisent le risque de démarrage accidentel de l'outil.
- d) Conserver les outils à l'arrêt hors de la portée des enfants et ne pas permettre à des personnes ne connaissant pas l'outil ou les présentes instructions de le faire fonctionner.** Les outils sont dangereux entre les mains d'utilisateurs novices.
- e) Entretenir les outils et accessoires électriques. Vérifier qu'il n'y a pas de mauvais alignement ou de blocage des parties mobiles, des pièces cassées ou toute autre condition pouvant affecter le fonctionnement de l'outil. En cas de dommages, faire réparer l'outil avant de l'utiliser.** De nombreux accidents sont dus à des outils mal entretenus.
- f) Garder affûtés et propres les outils permettant de couper.** Des outils destinés à couper correctement entretenus avec des pièces coupantes tranchantes sont moins susceptibles de bloquer et sont plus faciles à contrôler.
- g) Utiliser l'outil, les accessoires et les lames etc., conformément à ces instructions, en tenant compte des conditions de travail et du travail à**

réaliser. L'utilisation de l'outil pour des opérations différentes de celles prévues pourrait donner lieu à des situations dangereuses.

- h) Maintenir les poignées et les surfaces de préhension sèches, propres et exemptes d'huile et de graisse.** Des poignées et surfaces de préhension glissantes ne permettent pas une manipulation et un contrôle de l'outil en toute sécurité en cas d'imprévus.
- 5) Utilisation des outils fonctionnant sur batteries et précautions d'emploi**
 - a) Ne recharger qu'avec le chargeur spécifié par le fabricant.** Un chargeur qui est adapté à un type de bloc de batteries peut entraîner un risque d'incendie lorsqu'il est utilisé avec un autre type de bloc de batteries.
 - b) N'utiliser les outils qu'avec des blocs de batteries spécifiquement désignés.** L'utilisation de tout autre bloc de batteries peut entraîner un risque de blessure et d'incendie.
 - c) Lorsqu'un bloc de batteries n'est pas utilisé, le maintenir à l'écart de tout autre objet métallique, par exemple trombones, pièces de monnaie, clés, clous, vis ou autres objets de petite taille qui peuvent donner lieu à une connexion d'une borne à une autre.** Le court-circuitage des bornes d'une batterie entre elles peut causer des brûlures ou un incendie.
 - d) Dans de mauvaises conditions, du liquide peut être éjecté de la batterie; éviter tout contact. En cas de contact accidentel, nettoyer à l'eau. Si le liquide entre en contact avec les yeux, rechercher**

en plus une aide médicale. Le liquide éjecté des batteries peut causer des irritations ou des brûlures.

- e) **N'utilisez pas de batterie ou d'outil endommagé ou modifié.** Des batteries endommagées ou modifiées peuvent se comporter de façon imprévisible et causer un incendie, une explosion ou un risque de blessure.
- f) **N'exposez pas une batterie ou un outil à un incendie ou à une température excessive.** L'exposition à un incendie ou une température supérieure à 130 °C peut causer une explosion.
- g) **Suivez toutes les instructions de charge et ne rechargez pas la batterie ou l'outil en dehors de la plage de température spécifiée dans les instructions.** Recharger la batterie de façon inappropriée ou en dehors de la plage de température spécifiée peut l'endommager et augmente le risque d'incendie.

6) Maintenance et entretien

- a) **Faire entretenir l'outil par un réparateur qualifié utilisant uniquement des pièces de rechange identiques.** Cela assurera le maintien de la sécurité de l'outil.
- b) **Ne révisiez jamais de batteries endommagées.** La révision de batteries doit uniquement être effectuée par le fabricant ou les prestataires de service autorisés.

CONSIGNES DE SÉCURITÉ CONCERNANT LA PERCEUSE

- 1) **Instructions de sécurité pour toutes opérations**
- a) **Tenir l'outil par les zones de prises isolées lors d'une utilisation où l'outil tranchant pourrait**

entrer en contact avec des fils cachés ou avec son propre cordon. Si les parties externes en métal entrent en contact avec un fil électrique « sous tension », elles pourraient elles aussi devenir « sous tension » et l'utilisateur pourrait recevoir une décharge électrique.

- 2) **Instructions de sécurité lorsque l'utilisation de forets long**
- a) **Ne jamais fonctionner à une vitesse supérieure à la vitesse maximale autorisée du foret.** À des vitesses plus élevées, le foret risque de se plier s'il est autorisé à tourner librement sans toucher la pièce, entraînant des blessures corporelles.
- b) **Commencez toujours le forage à basse vitesse avec la pointe du trépan tout en contactant la pièce.** À des vitesses plus élevées, le foret risque de se plier s'il est autorisé à tourner librement sans toucher la pièce, entraînant des blessures corporelles.
- c) **Appliquer la pression uniquement en ligne directe avec le foret et ne pas appliquer de pression excessive.** Les forages peuvent se plier et provoquent une rupture ou une perte de contrôle, entraînant des blessures.

MISES EN GARDE CONCERNANT LA BATTERIE



- a) **La batterie et les piles secondaires ne doivent pas être ouvertes, démontées ou broyées.**
- b) **La batterie ne doit pas être court-circuitée. Évitez de mettre la batterie en vrac dans une boîte ou dans un tiroir où elles risqueraient de se court-circuiter entre elles ou au contact d'autres**

objets métalliques. Après usage, évitez tout contact de la batterie avec d'autres objets métalliques de petite taille (trombones, pièces, clés, clous, vis etc.) susceptibles de court-circuiter les pôles. Un court-circuit entre les pôles de la batterie peut être à l'origine de brûlures ou d'un incendie.







- c) **La batterie ne doit pas être exposée au feu et à la chaleur. Évitez de la ranger à la lumière du soleil.**
- d) **La batterie et les piles ne doivent pas être soumises à des chocs mécaniques.**
- e) **En cas de fuite des piles, évitez tout contact du liquide avec la peau et les yeux. En cas de contact, rincez abondamment la surface touchée avec de l'eau et appelez les urgences.**
- f) **La batterie et les piles doivent rester propres et sèches.**
- g) **Si la batterie ou les piles se salissent, essuyez-les avec un chiffon propre et sec.**
- h) **La batterie et les piles doivent être chargées avant usage. Utilisez toujours le chargeur adéquat, et respectez les instructions du fabricant ou le mode d'emploi de l'appareil concernant la procédure de recharge.**
- i) **Évitez de laisser une batterie se charger pendant trop longtemps lorsqu'elle n'est pas utilisée.**
- j) **Après de longues périodes d'inutilisation, il peut être nécessaire de charger et décharger la batterie et les piles à plusieurs reprises avant que celles-ci ne retrouvent leur capacité maximale.**
- k) **N'utilisez pas d'autre chargeur que celui spécifié par Worx. N'utilisez pas d'autre chargeur que celui spécifiquement fourni avec l'appareil.**



- l) **N'utilisez en aucun cas une batterie autre que celle prévue pour cet appareil.**
- m) **La batterie doit être tenue hors de portée des enfants.**
- n) **Gardez la documentation d'origine du produit afin de pouvoir vous y référer ultérieurement.**
- o) **Enlevez la batterie de l'appareil lorsque vous ne l'utilisez pas.**
- p) **Respectez les procédures de mise au rebut.**
- q) **Ne pas mélanger des piles de fabrication, capacité, taille ou type différents dans un appareil.**
- r) **Protégez la batterie des micro-ondes et des hautes pressions.**

SYMBOLES

	Pour réduire le risque de blessure, l'utilisateur doit lire le mode d'emploi
	Avertissement
	Porter une protection pour les oreilles

	Porter une protection pour les yeux
	Porter un masque contre la poussière
	Ne pas exposer à la pluie ou à l'eau
	Ne pas brûler
 Li-Ion	La batterie Li-Ion. Ce produit a été identifié par un symbole «Collection séparée» pour toutes les batteries et pour toutes les paquets de batterie. Il sera ensuite recyclé ou démantelé afin de réduire l'impact sur l'environnement. Les paquets de batterie peuvent être dangereuses pour l'environnement et la santé humaine car elles contiennent des substances dangereuses.
	

	Perceuse à percussion
	Visseuse
	Perceuse
	Bois
	Métal
	Maçonnerie
	Haute vitesse

	<p>Basse vitesse</p>
	<p>Les déchets d'équipements électriques et électroniques ne doivent pas être déposés avec les ordures ménagères. Ils doivent être collectés pour être recyclés dans des centres spécialisés. Consultez les autorités locales ou votre revendeur pour obtenir des renseignements sur l'organisation de la collecte</p>

2. LISTE DES COMPOSANTS

1. **MANDRIN**
2. **EMBRAYAGE VARIABLE**
3. **CONTROLE DE L'ENGRENAGE**
4. **ROTATION AVANT ET INVERSÉE**
5. **POIGNÉE GRIP SOUPLE**
6. **PACK BATTERIE ***
7. **VERROU DE PACK BATTERIE ***
8. **COMMUTATEUR MARCHE/ARRÊT**
9. **ÉCLAIRAGE LED**
10. **SUPPORT CEINTURE**

*** Les accessoires reproduits ou décrits ne sont pas tous compris avec le modèle standard livré.**

3.CARACTÉRISTIQUES TECHNIQUES

Modèle **WX100 WX100.X WX108 WX108.X (1- Désignation de l'appareil, représentant de la perceuse prise à main)**
WX370 WX370.X WT375 WT375.X (3- désignations des pièces, illustration de la Perforateur Sans-fil)

		WX100 WX100.X **	WX108 WX108.X **	WX370 WX370.X **	WT375 WT375.X **
Tension nominale		20V \equiv Max***	20V \equiv Max***	20V \equiv Max***	20V \equiv Max***
Vitesse de rotation à vide		0-400/0-1600/min	0-400/0-1600/min	0-400/0-1600/min	0-400/0-1600/min
Cadence de frappe		/	/	0-6800/0-27200/min	0-6800/0-27200/min
FR Nombre de positions d'embrayage		20+1	20+1	20+1+1	20+1+1
42 Couple max		30Nm	45Nm	50Nm	50Nm
Capacité du mandrin		10mm	13mm	13mm	13mm
Capacité max. de perçage dans	Bois	25mm	40mm	40mm	40mm
	Acier	10mm	13mm	13mm	13mm
	Maçonnerie	/	/	13mm	13mm
Poids (Outil nu)		0.78kg	0.81kg	1kg	1kg

** X = 1-999, A-Z, M1-M9, la seule différence entre ces modèles est que les clients visés sont différents. Il n'y a pas de changement concernant la sécurité.

***La tension est mesurée à vide. La tension initiale de la batterie atteint un maximum de 20 volts. La tension nominale est de 18 volts.

Catégorie	Type	Capacité
20V Batterie	WA3551	2.0Ah
	WA3551.1	2.0Ah
	WA3639	2.0Ah
20V Chargeur	WA3760	0.4A
	WA3880	2.0A

Nous recommandons d'acheter tous les accessoires dans le magasin d'acquisition de l'outil. Pour plus d'informations, se référer à l'emballage des accessoires. Le personnel du magasin est également là pour vous conseiller.

INFORMATIONS RELATIVES AU BRUIT

	WX100 WX100.X	WX108 WX108.X WX370 WX370.X WT375 WT375.X
Niveau de pression acoustique	L_{pA} : 78.9dB(A)	L_{pA} : 90.5dB(A)
Niveau de puissance acoustique	L_{WA} : 89.9dB(A)	L_{WA} : 101.5dB(A)
K_{pA} & K_{WA}	5.0dB(A)	5.0dB(A)

Porter une protection pour les oreilles.

INFORMATIONS RELATIVES AUX VIBRATIONS

Valeurs totales de vibrations déterminées selon l'EN 62841:

WX100 WX100.X	Perçage dans le métal	Valeur d'émission de vibrations $a_{h,D} = 1.996 \text{ m/s}^2$
		Incertitude $K = 1.5 \text{ m/s}^2$
WX108 WX108.X WX370 WX370.X WT375 WT375.X	Perçage dans le métal	Valeur d'émission de vibrations $a_{h,D} = 1.926 \text{ m/s}^2$
		Incertitude $K = 1.5 \text{ m/s}^2$
WX370 WX370.X WT375 WT375.X	Perçage par percussion dans le béton	Valeur d'émission de vibrations $a_{h,D} = 12.294 \text{ m/s}^2$
		Incertitude $K = 1.5 \text{ m/s}^2$

La valeur totale de vibration déclarée et la valeur d'émission de bruit déclarée ont été mesurées conformément à la méthode d'essai standard et peuvent être utilisées pour comparer un outil à un autre. La valeur totale de vibration déclarée et la valeur d'émission de bruit déclarée peuvent également être utilisées lors d'une évaluation préliminaire de l'exposition.



AVERTISSEMENT: les vibrations et les émissions de bruit au cours de l'utilisation réelle de l'outil électrique peuvent varier de la valeur déclarée en fonction du mode d'utilisation de l'outil, en particulier du type de pièce traité selon les exemples suivants et d'autres variations concernant le mode d'utilisation de l'outil: Comment l'outil est utilisé et quels matériaux sont coupés ou percés.

L'outil est en bon état et bien entretien.

L'utilisation du bon accessoire pour l'outil et l'assurance qu'il est affûté et en bon état.

La force avec laquelle vous serrez les poignées et l'utilisation éventuelle d'un quelconque accessoire anti-bruit et anti-vibration.

Et l'outil est utilisé comme prévu dans sa conception et dans les présentes instructions.

Cet outil peut causer un syndrome de vibration du bras et de la main s'il n'est pas correctement géré.



AVERTISSEMENT: Pour être précise, une évaluation du niveau d'exposition en conditions réelles d'utilisation doit également tenir compte de toutes les parties du cycle d'utilisation telles que les moments où l'outil est éteint, et ceux où il fonctionne au ralenti mais ne réalise pas réellement de tâche. Ceci peut réduire de façon significative le niveau d'exposition et la période de fonctionnement totale.

Facteurs contribuant à minimiser votre risque d'exposition aux vibrations et au bruit.

Utilisez TOUJOURS des ciseaux, des forets et des lames affûtés.

Entretenez cet outil en accord avec les présentes

instructions et maintenez-le lubrifié (si approprié).

Si l'outil doit être fréquemment utilisé, investissez dans des accessoires anti-bruit et anti-vibration.

Planifiez votre travail pour étaler toute utilisation d'outil à fortes vibrations sur plusieurs jours.

4. UTILISATION CONFORME

WX100 WX100.X WX108 WX108.X

L'outil électroportatif est conçu pour le vissage et le dévissage des vis ainsi que pour le perçage dans le bois, le métal, et les matières plastiques.

WX370 WX370.X WT375 WT375.X

L'outil électroportatif est conçu pour le vissage et le dévissage des vis ainsi que pour le perçage dans le bois, le métal, et les matières plastiques.



5. INSTRUCTIONS D'UTILISATION



REMARQUE: Avant d'utiliser cet outil, lire attentivement le mode d'emploi.

ASSEMBLAGE ET FONCTIONNEMENT

ACTION	FIGURE
AVANT UTILISATION	
Retrait & Installation de la batterie	Voir Fig. A1

Chargement la batterie	Voir Fig. A2
ASSEMBLAGE	
RÉGLAGE DU MANDRIN	
 AVERTISSEMENT: Toujours bloquer le bouton déclencheur et déconnecter l'outil de la source d'alimentation lors du changement d'accessoire. Toujours s'assurer que l'embout est bien fixé avant de démarrer l'outil. Un mandrin endommagé ou un embout desserré peuvent provoquer des lésions corporelles.	
-- Retrait des embouts	Voir Fig. B1
-- Insertion des embouts	Voir Fig. B2
-- Assemblage support ceinture	Voir Fig. C1, C2
FONCTIONNEMENT	
Commande de rotation avant/arrière AVERTISSEMENT: Ne changez jamais la direction de la rotation lorsque le mandrin tourne, attendez qu'il soit arrêté!	Voir Fig. D1, D2, D3
COMMANDE DES DEUX VITESSES  AVERTISSEMENT: Pour éviter d'endommager les engrenages, laissez le mandrin s'arrêter complètement avant de changer les engrenages.	Voir Fig. E

AJUSTEMENT DU COUPLE ET COMMANDE PERCEUSE, VISSEUSE OU MARTEAU PERFORATEUR

Voir Fig. F1, F2, F3

Fonctionnement du bouton marche/arrêt

 **AVERTISSEMENT:** N'utilisez pas votre machine de façon prolongée à faible vitesse car il existe un risque de surchauffe interne.

Voir Fig. G

Indicateur LED (Voir Fig. G)

Avant la mise en fonctionnement, la DEL sera activée en appuyant légèrement sur le bouton marche/arrêt.

 **AVERTISSEMENT:** Pour allumer la lumière, appuyez sur l'interrupteur Marche/Arrêt et assurez-vous que le bouton de contrôle de la rotation est en position droite/gauche.

L'outil et la batterie sont dotés d'un système de protection. Quand l'indicateur LED clignote rapidement pendant 60 secondes puis s'arrête, le système coupe automatiquement l'alimentation de l'outil pour prolonger la durée de vie de la batterie. L'outil et/ou la batterie s'arrêteront automatiquement quand ils sont utilisés dans l'une des conditions suivantes :

- **Surcharge :** l'outil est employé d'une façon qui provoque l'utilisation de courant anormalement élevé. Dans ce cas, relâcher le bouton déclencheur de l'outil et arrêter l'appareil qui provoque la surcharge de l'outil. Ensuite, appuyer sur le bouton déclencheur pour redémarrer l'outil.
- **Surchauffe :** dans la condition ci-dessus, si l'outil ne

redémarrage pas, cela signifie que l'outil et la batterie sont en surchauffe. Dans ce cas, laissez l'outil et la batterie refroidir avant de rappuyer sur le bouton déclencheur.

• **Basse tension de la batterie** : la capacité disponible de la batterie ne suffit pas et l'outil ne fonctionnera pas. Dans ce cas, retirez et rechargez la batterie.

6. RESOLUTION DES PROBLEMES

(1) POURQUOI LA MACHINE NE FONCTIONNE PAS LORSQUE J'APPUIE SUR LA GACHETTE?

L'inverseur au-dessus de la gâchette est en position centrale verrouillée. Placez-le à gauche ou à droite puis appuyez sur la gâchette. Vérifier que la batterie est bien connectée à l'outil de travail.

(2) POURQUOI LA PERCEUSE S'ARRETE AVANT QUE LA VIS SOIT COMPLETEMENT SERREE?

Vérifiez la position de la bague de couple située entre le mandrin et le corps de la machine. La position 1 est le couple le plus faible et la position 20 est le couple le plus élevé. La position 2 est utilisée pour le perçage. Ajustez la bague sur une valeur plus élevée pour serrer complètement la vis.

(3) POURQUOI NE PUIS-JE PAS INSERER LE PACK BATTERIE DANS LE CHARGEUR ?

La batterie ne peut être insérée dans le chargeur que dans un sens. Tournez la batterie jusqu'à ce qu'elle s'y insère librement, alors le voyant rouge devrait s'allumer indiquant que la batterie est en charge.

(4) QUELLES SONT LES RAISONS DE LA DIFFERENCE D

'AUTONOMIE DES BATTERIES

Des problèmes de temps de charge et de stockage prolongés peuvent réduire l'autonomie de la batterie. Ceci peut être corrigé après plusieurs cycles de charges et de décharges. Des conditions de travail sévères, par exemple de vissage de grosses vis dans du bois dur, déchargeront plus rapidement la batterie que des conditions moins sévères. Ne rechargez pas votre batterie en dessous de 0°C ni au-dessus de 45°C car ceci affecte ses performances.

7. ENTRETIEN

Retirer la batterie de l'outil avant de procéder à un réglage, une réparation ou un entretien.

L'outil ne requiert pas de graissage ou d'entretien particulier. Il n'y a pas de pièces réparables par l'utilisateur dans cet outil. Ne jamais utiliser d'eau ou de nettoyeurs chimiques pour nettoyer l'outil. Nettoyer avec un chiffon sec. Toujours conserver l'outil motorisé dans un endroit sec. Maintenir les fentes de ventilation du moteur propres. Empêcher que les commandes de marche soient couvertes de sciure. Il est normal que des étincelles soient visibles dans les fentes de ventilation, cela n'endommagera pas l'outil motorisé.

POUR LES OUTILS À BATTERIE

La plage de température ambiante pour l'utilisation et le stockage de l'outil et de la batterie est de 0°C à 45°C. La plage de température ambiante recommandée pour le système de recharge au cours de la charge est de 0°C à 40°C.

8. PROTECTION DE L'ENVIRONNEMENT



Les déchets d'équipements électriques et électroniques ne doivent pas être déposés avec les ordures ménagères. Ils doivent être collectés pour être recyclés dans des centres spécialisés. Consultez les autorités locales ou votre revendeur pour obtenir des renseignements sur l'organisation de la collecte.

9. DÉCLARATION DE CONFORMITÉ

Nous,
Positec Germany GmbH
Postfach 32 02 16, 50796 Cologne, Germany

Déclarons ce produit

Description **Perceuse/Visseuse sans fil**

Modèle **WX100 WX100.X WX108 WX108.X(1-**

désignations des pièces, illustration de la Perceuse Sans-fil)

WX370 WX370.X WT375 WT375.X (3- désignations des pièces, illustration de la Perforateur Sans-fil)

Function **Perçage, Serrage et desserrage des vis, écrous**

Est conforme aux directives suivantes:

2006/42/EC

2011/65/EU & (EU)2015/863

2014/30/EU

Et conforme aux normes

EN IEC 55014-1, EN IEC 55014-2, EN 62841-1, EN 62841-2-1, EN IEC 63000

The person authorized to compile the technical file,

Nom Marcel Filz

Address Positec Germany GmbH

Postfach 32 02 16, 50796 Cologne, Germany



2021/11/03

Allen Ding

Ingénieur en chef adjoint, Essais & Certification

Positec Technology (China) Co., Ltd

18, Dongwang Road, Suzhou Industrial

Park, Jiangsu 215123, P. R. China

TABELLA DEI CONTENUTI

1. ISTRUZIONI DI SICUREZZA
2. ELENCO DEI COMPONENTI
3. DATI TECNICI
4. USO CONFORME ALLE NORME
5. ISTRUZIONI SUL FUNZIONAMENTO
6. SOLUZIONE DI PROBLEMI
7. MANUTENZIONE
8. TUTELA AMBIENTALE
9. DICHIARAZIONE DI CONFORMITÀ

IT

48

1. SICUREZZA DEL PRODOTTO AVVISI GENERALI PER LA SICUREZZA DEGLI UTENSILI A MOTORE

 **AVVERTENZA: Leggere tutte le avvertenze di sicurezza, le istruzioni, le illustrazioni e le specifiche fornite con questo elettrodomestico.** La mancata osservanza delle istruzioni elencate di seguito potrebbe provocare una scossa elettrica, un incendio e/o lesioni gravi.

Conservare tutti gli avvisi e le istruzioni per poterli consultare quando necessario.

Il termine «elettrodomestico elettrico» utilizzato di seguito in questo manuale si riferisce a utensili elettrici alimentati dalla rete (con linea di allacciamento), oltre che ad utensili elettrici alimentati a batteria (senza linea di allacciamento).

- 1) **Posto di lavoro**
 - a) **Mantenere pulito e ordinato il posto di lavoro.** Il disordine e le zone di lavoro non illuminate possono essere fonte di incidenti.
 - b) **Evitare d'impiegare l'utensile in ambienti soggetti al rischio di esplosioni nei quali siano presenti liquidi, gas o polveri infiammabili.** Gli utensili elettrici producono scintille che possono incendiare polveri e gas.
 - c) **Mantenere lontani i bambini e altre persone durante l'impiego dell'utensile elettrico.** Eventuali distrazioni potranno comportare la perdita di controllo sull'utensile.
- 2) **Sicurezza elettrica**
 - a) **La spina elettrica dovrà essere adatta alla presa di corrente. Evitare assolutamente di apportare modifiche alla spina. Non impiegare spine adattatrici assieme a utensili con collegamento a terra.** Le spine non modificate e le prese adatte allo scopo riducono il rischio di scosse elettriche.
 - b) **Evitare il contatto fisico con superfici collegate a terra, come tubi, apparecchiature per il riscaldamento, cucine elettriche e frigoriferi.** Nel momento in cui il corpo è messo a massa sussiste un maggior rischio di scosse elettriche.
 - c) **Custodire l'utensile al riparo dalla pioggia o dall'umidità.** L'eventuale infiltrazione di acqua in un elettrodomestico comporta un aumento del rischio d'insorgenza di scosse elettriche.
 - d) **Non usare il cavo di alimentazione per scopi diversi da quelli previsti, al fine di trasportare o**

- appendere l'elettrotensile, oppure per staccare la spina dalla presa di corrente. Mantenere l'elettrotensile al riparo da fonti di calore, olio, spigoli o parti di strumenti in movimento.** I cavi danneggiati o aggrovigliati aumentano il rischio d'insorgenza di scosse elettriche.
- e) Qualora si voglia usare l'utensile all'aperto, impiegare solo ed esclusivamente cavi di prolunga omologati per l'impiego all'esterno.** L'uso di un cavo di prolunga omologato per l'impiego all'esterno riduce il rischio d'insorgenza di scosse elettriche.
- f) Se si deve utilizzare l'elettrotensile in un luogo umido, utilizzare una fonte di alimentazione dotata di interruttore differenziale.** L'uso di un interruttore differenziale riduce il rischio di folgorazioni elettriche.
- 3) Sicurezza delle persone**
- a) È importante concentrarsi su ciò che si sta facendo e maneggiare con giudizio l'elettrotensile mentre si lavora. Non utilizzare l'elettrotensile quando si è stanchi o sotto l'effetto di alcol, stupefacenti e medicinali.** Un attimo di distrazione durante l'uso dell'elettrotensile potrebbe causare lesioni gravi.
- b) Indossare sempre dispositivi di protezione individuale, e guanti protettivi.** Se si avrà cura d'indossare equipaggiamento protettivo individuale come una maschera antipolvere, calzature antiscivolo di sicurezza, elmetto o dispositivi di protezione acustica, a seconda dell'impiego previsto per l'elettrotensile, si potrà ridurre il rischio di lesioni.
- c) Evitare l'avviamento involontario. Controllare che l'interruttore sia nella posizione di spegnimento (off) prima di effettuare il collegamento a una fonte di alimentazione/batteria e prima di sollevare o trasportare l'elettrotensile.** Il fatto di tenere il dito sopra all'interruttore o di collegare l'utensile acceso all'alimentazione di corrente potrebbe essere causa di incidenti.
- d) Togliere gli attrezzi di regolazione o la chiave inglese prima di accendere l'elettrotensile.** Un attrezzo o una chiave inglese che si trovino in una parte della macchina che sta girando può causare lesioni a persone.
- e) È importante non sopravvalutarsi. Avere cura di mettersi in una posizione sicura e di mantenere l'equilibrio.** In tal modo sarà possibile controllare meglio la macchina in situazioni inaspettate.
- f) Indossare indumenti adeguati. Evitare di indossare vestiti lenti o gioielli. Tenere i capelli e gli indumenti lontani dalle parti mobili.** Vestiti lenti, gioielli o capelli lunghi potrebbero impigliarsi in parti in movimento.
- g) Se sussiste la possibilità di montare dispositivi di aspirazione o di captazione della polvere, assicurarsi che gli stessi siano stati installati correttamente e vengano utilizzati senza errori.** L'impiego dei suddetti dispositivi diminuisce il pericolo rappresentato dalla polvere.
- h) Non lasciare che la familiarità acquisita con l'utilizzo frequente dell'elettrotensile si trasformi in autocompiacimento e trascuratezza**

dei principi di sicurezza. Un'azione imprudente può causare lesioni gravi entro una frazione di secondo.

- 4) Maneggio e impiego accurato di elettroutensili**
- a) Non sovraccaricare l'elettroutensile. Impiegare l'elettroutensile adatto per eseguire il lavoro.** Utilizzando l'elettroutensile elettrico adatto si potrà lavorare meglio e con maggior sicurezza nell'ambito della gamma di potenza indicata.
- b) Non utilizzare elettroutensili con interruttori difettosi.** Un elettroutensile che non si può più accendere o spegnere è pericoloso e dovrà essere riparato.
- c) Staccare la spina dalla presa di corrente e/o rimuovere la batteria, se rimovibile, dall'elettroutensile prima di effettuare qualsiasi regolazione, sostituire gli accessori o riporre gli utensili elettrici.** Tale precauzione eviterà che la macchina possa essere messa in funzione inavvertitamente.
- d) Custodire gli elettroutensili non utilizzati fuori della portata dei bambini. Non fare usare l'apparecchio a persone non abituate a farlo o che non abbiano letto le presenti istruzioni.** Gli elettroutensili sono pericolosi se utilizzati da persone inesperte.
- e) Eseguire la manutenzione di elettroutensile e accessori. Verificare che le parti mobili dell'elettroutensile funzionino perfettamente e non s'inzeppino, che non ci siano pezzi rotti o danneggiati al punto tale da limitare la funzione della macchina stessa. Far riparare le parti**

danneggiate prima di utilizzare l'elettroutensile. Numerosi incidenti vengono causati da elettroutensili la cui manutenzione è stata effettuata in modo poco accurato.

- f) Mantenere affilati e puliti gli utensili da taglio.** Gli utensili da taglio curati con particolare attenzione e con taglienti affilati s'inzeppano meno di frequente e sono più facili da condurre.
- g) Utilizzare elettroutensili, accessori, attrezzi, ecc. in conformità con le presenti istruzioni e secondo quanto previsto per questo tipo specifico di macchina. Osservare le condizioni di lavoro e il lavoro da eseguire durante l'impiego.** L'impiego di elettroutensili per usi diversi da quelli consentiti potrà dar luogo a situazioni di pericolo.
- h) Mantenere le impugnature e le superfici di presa asciutte, pulite e prive di olio e grasso.** Le impugnature e le superfici di presa scivolose non permettono l'uso e il controllo sicuri dell'elettroutensile in situazioni impreviste.
- 5) Maneggio e impiego accurato delle batterie**
- a) Caricare la batteria solo ed esclusivamente con i dispositivi di carica consigliati dal produttore.** Per un dispositivo di carica previsto per un determinato tipo di batteria, sussiste pericolo di incendio, se utilizzato con una batteria di tipo diverso.
- b) Utilizzare negli elettroutensili elettrici solo ed esclusivamente le batterie previste per tale scopo.** L'uso di batterie di tipo diverso potrebbe dare insorgenza a lesioni a persone e comportare il rischio d'incendi.

- c) Tenere la batteria non utilizzata lontano da graffette, monete, chiavi, chiodi, viti o altri oggetti in metallo di piccole dimensioni che potrebbero causare un ponte tra i contatti.** Un eventuale cortocircuito tra i contatti della batteria può dare origine a bruciature o ad incendi.
- d) In caso di impiego sbagliato, possono verificarsi fuoriuscite di liquido dalla batteria. Evitarne il contatto. In caso di contatto casuale, sciacquare con acqua. Qualora il liquido dovesse entrare in contatto con gli occhi, chiedere immediato consiglio a un medico.** Il liquido fuoriuscito dalla batteria può causare irritazioni cutanee o bruciature.
- e) Non utilizzare una batteria o un elettroutensile danneggiati o modificati.** Le batterie danneggiate o modificate potrebbero manifestare un comportamento imprevedibile con la possibilità di causare un'esplosione o un incendio.
- f) Non esporre una batteria o un utensile al fuoco o a temperature elevate.** L'esposizione al fuoco o a una temperatura superiore a 130°C potrebbe provocare un'esplosione.
- g) Seguire tutte le istruzioni per la carica e non caricare la batteria o l'elettroutensile a una temperatura che non rientri nell'intervallo di valori specificato nelle istruzioni.** Una ricarica effettuata in maniera scorretta o a una temperatura che non rientra nell'intervallo di valori specificato, potrebbe danneggiare la batteria aumentando il rischio d'incendio.
- 6) Assistenza**

- a) Fare riparare l'apparecchio esclusivamente da personale specializzato e solo impiegando pezzi di ricambio originali.** In tal modo potrà essere salvaguardata la sicurezza dell'apparecchio.
- b) Non riparare le batterie danneggiate.** Gli interventi di riparazione sulle batterie devono essere eseguiti dal costruttore o da fornitori di assistenza autorizzati.

NORME DI SICUREZZA SUPPLEMENTARI PER IL TRAPANO A PERCUSSIONE A BATTERIA

- 1) Istruzioni di sicurezza per tutte le operazioni**
- a) Qualora si eseguano attività che prevedano il contatto dell'attrezzo con fili elettrici nascosti o con lo stesso cavo di alimentazione, tenere l'utensile da taglio servendosi delle apposite impugnature isolate.** In questo modo, si eviterà il contatto con i fili sotto tensione, impedendo il trasferimento della stessa alle parti metalliche dell'attrezzo ed il conseguente rischio di scossa elettrica per l'operatore.
- 2) Istruzioni di sicurezza quando si usano punte del trapano lunghe**
- a) Non operare mai a una velocità superiore a quella massima della velocità della punta del trapano.** A velocità più elevate, è probabile essere piegata se gli si consente di ruotare liberamente senza toccare il pezzo, con conseguenti lesioni personali.
- b) Iniziare sempre la foratura a bassa velocità e con la punta a contatto con il pezzo.** A velocità più elevate, è probabile essere piegata se gli si consente

di ruotare liberamente senza toccare il pezzo, con conseguenti lesioni personali.

- c) Applicare la pressione solo in linea diretta con la punta e non dare una pressione eccessiva.** Le punte possono piegarsi causando rotture o perdita di controllo, con conseguenti lesioni personali.

ISTRUZIONI PER LA SICUREZZA DEL PACCO BATTERIA







- a) Non smontare, aprire o strappare le cellule secondarie o il pacco batteria.**
- b) Non cortocircuitare un pacco batteria. Non conservare un pacco batteria disordinatamente in una scatola o un cassetto in cui potrebbero cortocircuitarsi tra essi o essere cortocircuitati da altri oggetti metallici.** Quando il pacco batteria non è in uso, tenerlo lontano da altri oggetti metallici come graffette, monete, chiavi, chiodi, viti e altri piccoli oggetti metallici, potrebbe avverarsi un collegamento tra i due terminali. Collegare i terminali della batteria potrebbe causare incendi o ustioni.
- c) Non esporre il pacco batteria a calore o fuoco. Evitare di conservarli alla luce diretta del sole.**
- d) Non sottoporre il pacco batteria a scosse meccaniche.**
- e) In caso di perdite da una cellula, evitare che il liquido entri in contatto con la pelle o gli occhi. In caso di contatto, lavare l'area interessata con abbondante acqua e consultare un medico.**
- f) Tenere le cellule e il pacco batteria puliti e asciutti.**
- g) Pulire i terminali delle cellule e del pacco batteria con un panno pulito e asciutto nel caso in cui si**

sporchino.

- h) Il pacco batteria deve essere caricato prima dell'uso. Utilizzare sempre il caricatore corretto e consultare le istruzioni.**
- i) Non lasciare un pacco batteria in carica se non in uso.**
- j) Dopo lunghi periodi di conservazione, potrebbe essere necessario caricare e scaricare le cellule o il pacco batteria diverse volte per ottenere le massime prestazioni.**
- k) Ricaricare solo con il caricatore specificato da Worx. Non utilizzare caricatori diversi da quelli forniti per l'uso specifico con l'apparecchiatura.**
- l) Non utilizzare un pacco batteria non progettato per l'uso con l'apparecchiatura.**
- m) Tenere il pacco batteria fuori dalla portata dei bambini.**
- n) Conservare i documenti originali del prodotto per riferimenti futuri.**
- o) Rimuovere la batteria dall'apparecchiatura, se non in uso.**
- p) Smaltire adeguatamente.**
- q) Non mischiare batterie di diverse marche, capacità, dimensioni o tipologia nello stesso dispositivo.**
- r) Tenere la batteria lontano da microonde e alta pressione.**

SIMBOLI

	Per ridurre il rischio di lesioni, l'utente deve leggere il manuale di istruzioni
	Attenzione
	Indossare protezione per le orecchie
	Indossare protezione per gli occhi
	Indossare una mascherina antipolvere
	Non esporre alla pioggia o all'acqua
	Non bruciare

	Batteria agli ioni di litio Questo prodotto è contrassegnato da un simbolo relativo alla "raccolta separata" per tutti i pacchi batteria e il pacco batteria. Quindi, sarà riciclata o smantellata per ridurre l'impatto sull'ambiente. I pacchi batteria possono essere pericolosi per l'ambiente e per la salute umana poiché contengono sostanze pericolose.
	
	Percussione
	Avvitatura
	Trapanatura
	Legno
	Metallo



Edilizia



Alta velocità



Bassa velocità



I prodotti elettrici non possono essere gettati tra i rifiuti domestici. L'apparecchio da rottamare deve essere portato al centro di riciclaggio per un corretto trattamento. Controllare con le autorità locali o con il rivenditore per localizzare il centro di riciclaggio più vicino.

2.ELENCO DEI COMPONENTI

1. **MANDRINO**
2. **MANOPOLA DI REGOLAZIONE DELLA COPPIA**
3. **CONTROLLO DELLE MARCE A DUE VELOCITÀ**
4. **CONTROLLO ROTAZIONE AVANTI/INDIETRO**
5. **IMPUGNATURA MORBIDA**
6. **UNITÀ BATTERIA ***
7. **SERRATURA A SCATTO UNITÀ BATTERIA ***
8. **INTERRUTTORE D'ACCENSIONE/SPEGNIMENTO**
9. **LUCE LED**

*** Accessori illustrati o descritti non fanno necessariamente parte del volume di consegna.**

3.DATI TECNICI

Modelle **WX100 WX100.X WX108 WX108.X** (1-designazione del macchinario rappresentativo del Trapano a batteria)
WX370 WX370.X WT375 WT375.X (3- designazione del macchinario rappresentativo del Trapano a percussione a batteria)

	WX100 WX100.X **	WX108 WX108.X **	WX370 WX370.X **	WT375 WT375.X **
Voltaggio	20V --- Max***	20V --- Max***	20V --- Max***	20V --- Max***
Velocità senza carico	0-400/0-1600/min	0-400/0-1600/min	0-400/0-1600/ min	0-400/0-1600/ min
Frequenza d'impatto senza carico	/	/	0-6800/0-27200/min	0-6800/0-27200/min
Numero di posizioni della frizione	20+1	20+1	20+1+1	20+1+1
Coppia max	30Nm	45Nm	50Nm	50Nm
Capacità del mandrino	10mm	13mm	13mm	13mm
Capacità max. de perçage dans	Legno	25mm	40mm	40mm
	Acciaio	10mm	13mm	13mm
	Edilizia	/	/	13mm
Peso (Utensile nudo)	0.78kg	0.81kg	1kg	1kg

** X = 1-999, A-Z, M1-M9 solo per clienti diversi, non ci sono cambiamenti rilevanti sicuri tra questi modelli.

*** Tensione misurata senza carico di lavoro. La tensione iniziale della batteria raggiunge un massimo di 20 Volt. La tensione nominale è di 18 Volt.

Categoria	Tipo	Capacità
20V Batteria	WA3551	2.0Ah
	WA3551.1	2.0Ah
	WA3639	2.0Ah
20V Caricabatteria	WA3760	0.4A
	WA3880	2.0A

Ti consigliamo di acquistare gli accessori nello stesso negozio dove compri l'utensile. Fare riferimento alla confezione degli accessori per ulteriori dettagli. Il personale del negozio può aiutarti e offrire consulenza.

IT

56

INFORMAZIONI SUL RUMORE

	WX100 WX100.X	WX108 WX108.X WX370 WX370.X WT375 WT375.X
Pressione acustica ponderata	L_{pA} : 78.9dB(A)	L_{pA} : 90.5dB(A)
Potenza acustica ponderata	L_{wA} : 89.9dB(A)	L_{wA} : 101.5dB(A)
K_{pA} & K_{wA}	5.0dB(A)	5.0dB(A)

Indossare protezione per le orecchie

INFORMAZIONI SULLA VIBRAZIONE

I valori totali di vibrazione sono determinati secondo lo standard EN 62841:

WX100 WX100.X	Foratura su metallo	Valore emissione vibrazioni $a_{h,D} = 1.996 \text{ m/s}^2$
		Incertezza $K = 1.5 \text{ m/s}^2$
WX108 WX108.X WX370 WX370.X WT375 WT375.X	Foratura su metallo	Valore emissione vibrazioni $a_{h,D} = 1.926 \text{ m/s}^2$
		Incertezza $K = 1.5 \text{ m/s}^2$
WX370 WX370.X WT375 WT375.X	Foratura a percussione su cemento	Valore emissione vibrazioni $a_{h,D} = 12.294 \text{ m/s}^2$
		Incertezza $K = 1.5 \text{ m/s}^2$

Il valore totale di emissione di vibrazioni dichiarato e il valore di emissioni sonore dichiarati sono stati misurati in base a un metodo di collaudo standard e possono essere utilizzati per il confronto di un utensile con un altro. Il valore totale di emissione di vibrazioni dichiarato e il valore di emissioni sonore dichiarato possono anche essere utilizzati in una valutazione preliminare dell'esposizione.



AVVERTENZA: le emissioni di vibrazioni e sonore durante l'uso effettivo dell'elettrotutensile possono

differire dal valore dichiarato in base alle modalità con cui esso viene utilizzato. In particolare quale tipo di pezzo viene lavorato dipende dai seguenti fattori e da altre variazioni sulle modalità di utilizzo dell'elettrostrumento: Come viene usato l'elettrostrumento e quali sono i materiali tagliati o forati.

Le condizioni e la buona manutenzione dell'elettrostrumento. L'uso dell'accessorio corretto per il taglio e la sua affilatura, nonché le sue buone condizioni.

La tenuta della presa sulle impugnature e se vengono utilizzati eventuali accessori antivibrazioni e antirumore. L'adeguatezza dell'utilizzo dell'elettrostrumento rispetto a quanto previsto.

Questo elettrostrumento potrebbe causare l'insorgenza della sindrome della vibrazione dell'avambraccio se il suo utilizzo non viene gestito correttamente.



AVVERTENZA: per essere precisi, una stima del livello di esposizione nelle attuali condizioni di utilizzo dovrebbe anche tenere conto di tutte le parti del ciclo operativo, come le volte in cui lo strumento viene spento e il tempo in cui viene lasciato girare a vuoto senza realmente fare il suo lavoro. Questo potrebbe ridurre significativamente il livello di esposizione sul periodo di lavoro totale.

Aiuto a minimizzare il rischio di esposizione alle vibrazioni e al rumore.

Usare sempre scalpelli, trapani e lame affilati. Conservare questo elettrostrumento sempre in conformità a queste istruzioni e mantenerlo ben lubrificato (dove

appropriato).

Se l'utensile deve essere utilizzato regolarmente, investire in accessori antivibrazioni e antirumore.

Pianificare il lavoro in modo da suddividere i lavori che implicano le maggiori vibrazioni nell'arco di più giorni.

4. USO CONFORME ALLE NORME

WX100 WX100.X WX108 WX108.X

La macchina è idonea per avvitare e svitare viti ed anche per forare nel legname, nel metallo, nelle materie plastiche.

WX370 WX370.X WT375 WT375.X

La macchina è idonea per avvitare e svitare viti ed anche per forare nel legname, nel metallo, nelle materie plastiche.

5. ISTRUZIONI SUL FUNZIONAMENTO



NOTA: Leggere scrupolosamente il manuale delle istruzioni prima di usare l'attrezzo.

MONTAGGIO E FUNZIONAMENTO

AZIONE	FIGURA
PRIMA DEL FUNZIONAMENTO	
Rimozione & Inserimento del pacco batteria	Vedere Figura. A1
Caricamento della batteria	Vedere Figura. A2,

MONTAGGIO	
------------------	--

REGOLAZIONE DEL MANDRINO

 **AVVERTENZA:** bloccare sempre l'interruttore di azionamento e scollegare l'utensile dalla sorgente di alimentazione quando vengono sostituiti gli accessori. Assicurarsi sempre che la punta sia ben fissata prima di avviare l'utensile. Un mandrino danneggiato o una puntata allentata possono causare lesioni personali.

-- Rimozione delle punte	Vedere Figura. B1
-- Inserimento delle punte	Vedere Figura. B2
-- Montaggio del gancio per cintura	Vedere Figura. C1, C2

FUNZIONAMENTO

Controllo rotazione avanti/indietro
 **AVVERTENZA:** Non invertire mai la direzione di rotazione mentre il mandrino è in movimento. Attenderne l'arresto!

Vedere
Figura. D1,
D2,D3

CONTROLLO DELLE MARCE A DUE VELOCITÀ

 **AVVERTENZA:** Per evitare danni agli ingranaggi lasciare sempre che il mandrino si arresti completamente prima di cambiare velocità.

Vedere
Figura. E

REGOLAZIONE DELLA COPPIA E CONTROLLO DELLA TRAPANATURA, AVVITATURA O PERCUSSIONE

Vedere
Figura. F1,
F2,F3

Funzionamento dell'interruttore di accensione/spegnimento

 **AVVERTENZA:** Non usare per periodi prolungati a bassa velocità perché internamente si crea un calore eccessivo.

Vedere
Figura.G

Indicatore spia LED (Vedere Figura. G)

Per accendere la luce, premere l'interruttore On/Off e assicurarsi il comando di rotazione avanti/indietro sia a destra/sinistra. Quando si rilascia l'interruttore d'accensione/spegnimento, la luce si spegne. L'illuminazione con LED aumenta la visibilità per aree con scarsa illuminazione o racchiuse. Il LED è anche un indicatore della capacità della batteria. Lampeggia quando il livello di carica è basso. L'utensile e la batteria sono muniti di un sistema di protezione. Quando la spia LED lampeggia rapidamente e poi si spegne, il sistema interromperà automaticamente l'alimentazione all'utensile per estendere la durata della batteria. L'utensile si arresta automaticamente durante il funzionamento se l'utensile e/o la batteria si trovano in una delle seguenti condizioni:

- **Sovraccarico:** L'utensile viene fatto funzionare in modo tale da generare una corrente eccessivamente elevata. In tal caso, rilasciare l'interruttore di attivazione sull'utensile e interrompere l'applicazione che ha causato il sovraccarico dell'utensile. Quindi tirare nuovamente l'interruttore di attivazione per riavviarlo.
- **Surriscaldamento:** Nella condizione di cui sopra, se

l'utensile non viene avviato, l'utensile e la batteria sono sovraccarichi. In tal caso, lasciare che l'utensile e la batteria si raffreddino prima di tirare nuovamente l'interruttore di attivazione.

• **Bassa tensione della batteria:** La capacità rimanente della batteria è troppo bassa e l'utensile non può funzionare. In tal caso, rimuovere e ricaricare la batteria.

6. SOLUZIONE DI PROBLEMI

(1) PERCHÉ IL TRAPANO NON FUNZIONA QUANDO LO ACCENDO?

Il regolatore di rotazione normale e inversa, situato sopra l'apposito tasto a scatto è posizionato nella funzione di blocco. Attivare la funzione di rotazione richiesta, spostando la levetta nella relativa direzione. Premere nuovamente il tasto e il trapano inizierà a ruotare. Controllare per assicurarsi che la batteria sia ben collegata a una presa funzionante.

(2) IL TRAPANO SI ARRESTA PRIMA CHE LA VITE SIA COMPLETAMENTE AVVITATA. PERCHÉ?

Controllare la posizione della coppia (forza di avvitamento) sull'anello di regolazione, situato tra il mandrino e il corpo del trapano. La posizione 1 indica la coppia più bassa, mentre la posizione 20 indica quella più alta. La posizione  è solamente per le perforazioni. Regolare l'anello della coppia impostandolo su una posizione più alta rispetto a quella attuale, per ottenere il risultato voluto.

(3) NON RIESCO AD INSERIRE LA BATTERIA NEL CARICABATTERIA. PERCHÉ?

La batteria deve essere inserita nel caricabatteria in

un'unica direzione. Girare la batteria e inserirla nel suo alloggiamento. Il corretto posizionamento e l'inizio del caricamento della batteria dovrebbe essere indicato dal LED rosso acceso.

(4) RAGIONI DI UNA DIVERSA DURATA DI ESERCIZIO DELL'UNITÀ BATTERIA

I problemi relativi ai tempi di caricamento elencati sopra e un prolungato non utilizzo di un'unità batteria provocano la riduzione della durata d'esercizio dell'unità batteria stessa. Questo inconveniente può essere risolto solamente grazie ad un utilizzo più continuo e a diverse operazioni di caricamento e scaricamento con l'uso del trapano. Condizioni di lavoro più pesanti, come ad esempio l'inserimento di viti di grandi dimensioni nel legno duro, provocano un consumo più rapido della batteria rispetto a condizioni di lavoro leggere. Non ricaricare l'unità batteria con temperature al di sotto di 0°C e al di sopra di 45°C poiché quest'operazione incide sul rendimento della batteria stessa.

7. MANUTENZIONE

Rimuovere il pacco batteria dall'utensile prima di eseguire qualsiasi regolazione, riparazione o manutenzione.

L'attrezzo non richiede lubrificazione o manutenzione aggiuntiva. All'interno dell'attrezzo non ci sono parti riparabili da parte dell'utente. Non usare mai acqua o detersivi chimici per pulire l'attrezzo. Pulire con un panno asciutto. Conservare sempre gli attrezzi elettrici in luoghi asciutti. Tenere pulite le aperture di ventilazione del motore. Tenere puliti dalla polvere tutti i controlli operativi. La formazione

di scintille all'interno delle aperture di ventilazione, è un fenomeno normale che non crea danni all'attrezzo.

PER GLI UTENSILI A BATTERIA

La temperatura ambientale raccomandata per l'uso e la conservazione dell'utensile e della batteria è di 0°C-45°C. La temperatura ambientale raccomandata per il caricabatterie durante la carica è di 0°C-40°C.

8. TUTELA AMBIENTALE



I prodotti elettrici non possono essere gettati tra i rifiuti domestici. L'apparecchio da rottamare  deve essere portato al centro di riciclaggio per un corretto trattamento. Controllare con le autorità locali o con il rivenditore per localizzare il centro di riciclaggio più vicino.

9. DICHIARAZIONE DI CONFORMITÀ

NOI,
Positec Germany GmbH
Postfach 32 02 16, 50796 Cologne, Germany

Dichiara che l'apparecchio
Descrizione **Trapano avvitatore con batteria**
Codice **WX100 WX100.X WX108 WX108.X**
(1-designazione del macchinario rappresentativo del Trapano a batteria)
WX370 WX370.X WT375 WT375.X (3- designazione del macchinario, rappresentativo del Trapano a

batteria)

Function **Perforazione, Serraggio e rimozione di viti e dadi**

È conforme alle seguenti direttive,
2006/42/EC
2011/65/EU&(EU)2015/863
2014/30/EU

Conforme a,
EN IEC 55014-1, EN IEC 55014-2, EN 62841-1, EN 62841-2-1, EN IEC 63000

The person authorized to compile the technical file,
Nome Marcel Filz
Address Positec Germany GmbH
Postfach 32 02 16, 50796 Cologne, Germany



2021/11/03
Allen Ding
Vice capo ingegnere, testing e certificazione
Positec Technology (China) Co., Ltd
18, Dongwang Road, Suzhou Industrial
Park, Jiangsu 215123, P. R. China

TABLA DE CONTENIDOS

1. LAS INSTRUCCIONES DE SEGURIDAD
2. LISTA DE COMPONENTES
3. CARACTERÍSTICAS TÉCNICAS
4. UTILIZACIÓN REGLAMENTARIA
5. INSTRUCCIONES DE FUNCIONAMIENTO
6. SOLUCIÓN DE PROBLEMAS
7. MANTENIMIENTO
8. PROTECCIÓN AMBIENTAL
9. DECLARACIÓN DE CONFORMIDAD

1.SEGURIDAD DEL PRODUCTO

ADVERTENCIAS DE SEGURIDAD GENERALES SOBRE HERRAMIENTAS ELÉCTRICAS



ADVERTENCIA: Lea todas las advertencias de seguridad, instrucciones, ilustraciones y especificaciones que acompañan a esta herramienta eléctrica. Si no se respetan todas las instrucciones que se indican abajo, podría producirse una descarga eléctrica, un incendio o alguien podría resultar herido de gravedad. **Conserve todas las advertencias e instrucciones para futuras consultas.**

El término "herramienta eléctrica" en todas las advertencias siguientes corresponde a la herramienta eléctrica con o sin cable.

1) ZONA DE TRABAJO

- a) Mantener su lugar de trabajo limpio y bien iluminado.** Bancos de trabajo desordenados y lugares oscuros invitan a los accidentes.
- b) No utilizar herramientas eléctricas en atmósferas explosivas, como por ejemplo en presencia de líquidos inflamables, gases o polvo.** Las herramientas eléctricas crean chispas que pueden encender el polvo o los vapores.
- c) Mantener alejados a los niños y visitantes mientras opera una herramienta eléctrica.** Las distracciones pueden hacerle perder el control.

2) SEGURIDAD ELÉCTRICA

- a) Los enchufes de la herramienta eléctrica deben encajar perfectamente en el tomacorriente. Nunca modificar el enchufe de ninguna manera. No utilizar adaptadores con herramientas eléctricas conectadas a tierra.** Los enchufes no modificados y los que encajan perfectamente en el tomacorriente reducirán el riesgo de descarga eléctrica.
- b) Evitar el contacto del cuerpo con superficies conectadas a tierra tales como caños, radiadores, cocinas y heladeras.** Existe un riesgo creciente de descarga eléctrica si su cuerpo queda conectado a tierra.
- c) No exponer las herramientas eléctricas a la lluvia y no guardar en lugares húmedos.** El agua que penetra en ellas aumentará el riesgo de una descarga eléctrica.
- d) No abusar del cable. Nunca utilizar el cable para**

transportar, tirar o desenchufar la herramienta eléctrica. Mantener el cable alejado del calor, del aceite, de bordes agudos o piezas móviles. Los cables dañados o enredados aumentan el riesgo de descarga eléctrica.

- e) **Cuando utilice su herramienta eléctrica al aire libre, emplear un prolongador apto para uso en exteriores.** El empleo de cables para uso al aire libre reduce el riesgo de descarga eléctrica.
- f) **Si es necesario utilizar la herramienta motorizada en un lugar muy húmedo, utilice una fuente de alimentación con dispositivo de corriente residual (RCD).** El uso de un RCD reduce el riesgo de descarga eléctrica.

ES

62

3) SEGURIDAD PERSONAL

- a) **Mantenerse alerta, poner atención en lo que está haciendo y utilice el sentido común mientras opera una herramienta eléctrica. No emplear la herramienta cuando se encuentre cansado o bajo la influencia de drogas, alcohol o medicación.** Un momento de falta de atención durante el manejo de herramientas eléctricas puede dar lugar a daños corporales serios.
- b) **Utilizar equipo de seguridad. Usar siempre protección ocular.** Equipo de seguridad como máscaras contra el polvo, zapatos antideslizantes de seguridad, sombrero o protección auditiva para condiciones apropiadas reducirá daños corporales.
- c) **Evite el arranque accidental. Asegúrese de que el interruptor se encuentra desactivado antes de enchufar la máquina o colocar la batería, al**

tomar la herramienta o transportarla. Transportar herramientas con el dedo en el interruptor o enchufar la herramienta cuando el interruptor está encendido invitan a los accidentes.

- d) **Retire llaves de ajuste o llaves inglesas antes de poner la herramienta en funcionamiento.** Una llave que queda unida a una pieza móvil de la herramienta puede originar daños corporales.
 - e) **No extralimitarse. Mantenerse firme y con buen equilibrio en todo momento.** Esto permite un mejor control de la herramienta en situaciones inesperadas.
 - f) **Vestirse apropiadamente. No usar ropa suelta ni alhajas. Mantenga el pelo, la ropa y los guantes alejados de las piezas en movimiento.** La ropa suelta, las alhajas o el cabello largo pueden ser atrapados por las piezas móviles.
 - g) **Si se proporcionan dispositivos para la extracción y recolección de polvo, asegurarse de que estos estén conectados y utilizados correctamente.** El uso de estos dispositivos puede reducir peligros relacionados con el polvo.
 - h) **No permita que el hecho de estar familiarizado con el uso de herramientas le haga volverse descuidado o ignorar las normas de seguridad.** La falta de atención puede provocar heridas graves en una fracción de segundo.
- ### 4) MANTENIMIENTO de la HERRAMIENTA MOTORIZADA
- a) **No forzar la herramienta eléctrica. Utilizar la herramienta eléctrica correcta para su aplicación.** La herramienta eléctrica correcta hará el

trabajo mejor y más seguro a la velocidad para la cual fue diseñada.

- b) No utilizar la herramienta eléctrica si el interruptor no la enciende o apaga.** Cualquier herramienta eléctrica que no pueda ser controlada con el interruptor es peligrosa y debe ser reparada.
- c) Desconecte la clavija de la fuente de alimentación o extraiga la batería (si es desmontable) de la herramienta eléctrica antes de realizar cualquier ajuste, cambiar los accesorios o guardar la herramienta.** Tales medidas de seguridad preventivas reducen el riesgo de arranque accidental de la herramienta.
- d) Mantener las herramientas eléctricas que no usa fuera del alcance de los niños y no permita que personas no familiarizadas con la herramienta o con estas instrucciones maneje la herramienta eléctrica.** Las herramientas eléctricas son peligrosas en manos de usuarios inexpertos.
- e) Realice un mantenimiento adecuado de las herramientas eléctricas y sus accesorios. Comprobar si hay desalineamiento o atascamiento de piezas móviles, rotura de piezas en general y cualquier otra condición que pueda afectar la operación normal de la herramienta.** Si se verifican daños, recurra a un servicio calificado antes de volver a usar la herramienta. Las herramientas mal mantenidas causan muchos accidentes.
- f) Mantener las piezas de corte limpias y afiladas.** Puesto que son menos probables de atascarse y más fáciles de controlar.

g) Utilizar la herramienta eléctrica, accesorios y brocas etc., de acuerdo con estas instrucciones y de la manera prevista para el tipo particular de herramienta eléctrica, teniendo en cuenta las condiciones de trabajo y el trabajo a ser realizado. El uso de la herramienta eléctrica para otras operaciones distintas de lo previsto podría dar lugar a una situación peligrosa.

h) Mantenga las empuñaduras y las superficies de agarre secas, limpias y sin aceite ni grasa. Una empuñadura o una superficie de agarre resbaladiza dificultan la correcta manipulación y el control de la herramienta en situaciones imprevistas.

5) UTILIZACIÓN Y MANTENIMIENTO DE LA BATERÍA

a) Recargar solamente con el cargador indicado por el fabricante. Un cargador adaptado a un tipo de batería podría crear un riesgo de incendio si se utiliza con una diferente batería.

b) Utilizar las herramientas eléctricas solamente con baterías especialmente adaptadas. La utilización de cualquier otra batería podría causar un riesgo de incendio o herida.

c) Cuando la batería no está en uso, tenerla lejos de los objetos metálicos como los trombones, las piezas de moneda, las llaves, los clavos, los tornillos, o cualquier otro pequeño objeto metálico susceptibles de establecer una conexión de un terminal a otra. El cortocircuito de un terminal a otra puede causar quemaduras o un incendio.

d) Hay una fuga de líquido de la batería. Evitar todo contacto. Si entre accidentalmente en contacto

con este líquido, lavar con agua limpia. En caso de contacto con los ojos, consultar a un médico.

El líquido presente en las baterías puede causar irritaciones o quemaduras.

e) No utilice una batería o una herramienta que estén dañadas o hayan sido modificadas. Las baterías dañadas y modificadas pueden comportarse de forma imprevisible y provocar un incendio, una explosión o herir a alguien.

f) No arroje una batería o herramienta al fuego ni las exponga a una temperatura excesiva. La exposición al fuego y a temperaturas superiores a 130 °C puede provocar una explosión.

g) Respete todas las instrucciones de carga y no cargue la batería o la herramienta fuera del rango de temperatura especificado en las instrucciones. Una carga inadecuada o a una temperatura fuera del rango especificado puede ocasionar daños en la batería y aumentar el riesgo de incendio.

6) Reparación

a) Permitir que el mantenimiento de su herramienta eléctrica sea efectuado por una persona calificada usando solamente piezas de recambio idénticas. Esto es primordial para mantener la seguridad de la herramienta eléctrica.

b) No intente reparar nunca una batería dañada. Cualquier intervención técnica en una batería debe ser realizada exclusivamente por el fabricante o por un servicio técnico autorizado.

CONSIGNAS DE SEGURIDAD ESPECÍFICAS

1) Instrucciones de seguridad para todas las operaciones.

a) Sujete la herramienta eléctrica por las empuñaduras aislantes, al realizar trabajos en los que la herramienta pueda entrar en contacto con una instalación eléctrica oculta. El contacto de la pieza cortante con un cable de corriente podría cargar de electricidad las piezas metálicas expuestas de la herramienta y provocar una descarga eléctrica al usuario.

2) Instrucciones de seguridad al usar brocas largas.

a) Nunca opere a una velocidad mayor que la capacidad máxima de velocidad de la broca. A velocidades más altas, es probable que la broca se doble si se permite que gire libremente sin tocar la pieza de trabajo, lo que ocasiona lesiones personales.

b) Siempre comience a perforar a baja velocidad y con la punta de la broca en contacto con la pieza de trabajo. A velocidades más altas, es probable que la broca se doble si se permite que gire libremente sin tocar la pieza de trabajo, lo que ocasiona lesiones personales.

c) Aplique presión solo en línea directa con la broca y no aplique presión excesiva. Los bits pueden doblarse causando rotura o pérdida de control, lo que resulta en lesiones personales.

ADVERTENCIAS DE SEGURIDAD PARA LA BATERÍA

- a) **No desmonte, abra o destruya las pilas o las baterías recargables.**
- b) **No provoque un cortocircuito en la batería. No almacene las baterías de forma descuidada en una caja o cajón donde podría provocar un cortocircuito entre ellas o mediante otros objetos metálicos.** Cuando la batería no esté siendo utilizada, manténgala alejada de objetos metálicos, como clips de papel, monedas, llaves, clavos, tornillos u otros objetos metálicos pequeños, que pueden posibilitar la conexión de un borne con otro. Al provocar un cortocircuito con los bornes de la batería se pueden sufrir quemaduras o generar un incendio.
- c) **No exponga las baterías al calor o al fuego. No las guarde expuestas directamente al sol.**
- d) **No exponga las baterías a impactos mecánicos.**
- e) **En caso de que la batería tenga fugas de líquido, no permita que el líquido entre en contacto con la piel o los ojos. Si se produce el contacto, lave la zona afectada con grandes cantidades de agua y acuda a un médico.**
- g) **Mantenga las baterías limpias y secas.**
- h) **Limpie los bornes de la batería con un paño limpio si se ensucian.**
- i) **Cargue la batería antes de utilizarla. Consulte siempre estas instrucciones y aplique el procedimiento de carga adecuado.**
- j) **No deje la batería cargándose durante prolongados períodos de tiempo cuando no se utilice.**

- k) **Después de prolongados períodos de almacenamiento, puede que sea necesario cargar y descargar la batería varias veces para obtener el máximo rendimiento.**
- n) **Recargue solo con el cargador indicado por Worx. No utilice ningún otro cargador que no sea el específicamente proporcionado para el uso con este equipo.**
- o) **No utilice ninguna batería distinta a la diseñada para utilizarse con el aparato.**
- p) **Mantenga la batería fuera del alcance de los niños.**
- q) **Conserve la documentación original del producto por si tuviera que consultarla en otro momento.**
- r) **Extraiga la batería del aparato cuando no lo utilice.**
- s) **Deshágase del producto correctamente.**
- t) **No se deben mezclar pilas de diferentes fabricantes, capacidad, tamaño o tipo en un mismo dispositivo.**
- r) **Mantener la batería lejos de microondas y alta presión.**

ES

65

SÍMBOLOS



Para reducir el riesgo de lesión, lea el manual de instrucciones



Advertencia



Utilice protección auditiva



Utilice protección ocular



Utilice una máscara antipolvo



No exponer a la lluvia o al agua



No quemar



Batería de ión de litio. Este producto se ha marcado con un símbolo relacionado con la "colección separada" para todos los paquetes de baterías y paquetes de baterías. Luego se reciclará o desmontará para reducir el impacto en el medio ambiente. Los paquetes de baterías pueden ser peligrosos para el medio ambiente y para la salud humana, ya que contienen sustancias peligrosas.



Taladrar con percutor





Desatornillar



Taladrar



Madera

	Metal
	Cemento
	Alta velocidad
	Baja velocidad
	Los residuos de aparatos eléctricos y electrónicos no deben depositarse en la basura doméstica. Se deben reciclar en las instalaciones especializadas. Consulte a las autoridades locales o el establecimiento para saber cómo reciclar estos productos

2.LISTA DE COMPONENTES

1. **MANDRIL AUTOMÁTICO**
2. **EMBRAGUE VARIABLE**
3. **CONTROL DE LA CAJA DE CAMBIO DE VELOCIDADES**
4. **ROTACIÓN HACIA ADELANTE Y EN REVERSA**
5. **SUJECCIÓN ERGONÓMICA**
6. **BATERÍA ***
7. **BLOQUEO DE LA BATERÍA ***
8. **INTERRUPTOR DE ENCENDIDO/APAGADO**
9. **LUZ DE LED**
10. **GANCHO DE CINTURÓN**

*** Los accesorios ilustrados o descritos pueden no corresponder al material suministrado de serie con el aparato.**

3. CARACTERÍSTICAS TÉCNICAS

Modèle **WX100 WX100.X WX108 WX108.X** (1-denominaciones de maquinaria, representantes de Taladro a batería)
WX370 WX370.X WT375 WT375.X (3-denominaciones de maquinaria, representantes de Taladro de percusión a batería)

		WX100 WX100.X**	WX108 WX108.X**	WX370 WX370.X**	WT375 WT375.X**
Tensión		20V --- Max***	20V --- Max***	20V --- Max***	20V --- Max***
Velocidad sin carga nominal		0-400/0-1600/min	0-400/0-1600/min	0-400/0-1600/min	0-400/0-1600/min
Tarifa del impacto		/	/	0-6800/0-27200/min	0-6800/0-27200/min
ES Posiciones de embrague		20+1	20+1	20+1+1	20+1+1
68 Torque máximo		30Nm	45Nm	50Nm	50Nm
Capacidad del Mandril		10mm	13mm	13mm	13mm
Capacité max. de perçage dans	Madera	25mm	40mm	40mm	40mm
	Acero	10mm	13mm	13mm	13mm
	Cemento	/	/	13mm	13mm
Peso (Sin batería)		0.78kg	0.81kg	1kg	1kg

** X = 1-999, A-Z, M1-M9 solo se utilizan para diferentes clientes, no hay cambios relevantes seguros entre estos modelos.

*** Voltaje medido sin carga. El voltaje inicial máximo de la batería es de 20 voltios. El voltaje nominal es de 18 voltios.

Categoría	Tipo	Capacidad
20V Batería	WA3551	2.0Ah
	WA3551.1	2.0Ah
	WA3639	2.0Ah
20V Cargador	WA3760	0.4A
	WA3880	2.0A

Le recomendamos que compre sus accesorios en la misma tienda que compró la herramienta. Consulte el paquete de accesorios para obtener más detalles. El personal de la tienda puede ayudarlo y ofrecerle asesoramiento.

INFORMACIÓN DE RUIDO

	WX100 WX100.X	WX108 WX108.X WX370 WX370.X WT375 WT375.X
Nivel de presión acústica de ponderación	L_{pA} : 78.9dB(A)	L_{pA} : 90.5dB(A)
Nivel de potencia acústica de ponderación	L_{WA} : 89.9dB(A)	L_{WA} : 101.5dB(A)
K_{pA} & K_{WA}	5.0dB(A)	5.0dB(A)

Utilice protección auditiva.

INFORMACIÓN DE VIBRACIÓN

Los valores totales de vibración se determinan según la norma EN 62841:

WX100 WX100.X	Taladrar metal	Valor de emisión de vibración $a_{h,D} = 1.996 \text{ m/s}^2$
		Incertidumbre $K = 1.5 \text{ m/s}^2$
WX108 WX108.X WX370 WX370.X WT375 WT375.X	Taladrar metal	Valor de emisión de vibración $a_{h,D} = 1.926 \text{ m/s}^2$
		Incertidumbre $K = 1.5 \text{ m/s}^2$
WX370 WX370.X WT375 WT375.X	Taladrado de impacto en hormigón	Valor de emisión de vibración $a_{h,D} = 12.294 \text{ m/s}^2$
		Incertidumbre $K = 1.5 \text{ m/s}^2$

El valor total de vibraciones declarado y el valor de emisiones acústicas declarado se han medido de conformidad con un método de prueba estándar y pueden utilizarse para realizar comparaciones entre herramientas. El valor total de vibraciones declarado y el valor de emisiones acústicas declarado también pueden utilizarse en una evaluación preliminar de la exposición.



ADVERTENCIA: Las vibraciones y las emisiones acústicas que se producen durante el uso de la herramienta eléctrica pueden variar respecto a los valores declarados en función de cómo se utilice la herramienta, especialmente dependiendo del tipo de pieza de trabajo que se procese y de otras formas de usar la herramienta: Cómo se utiliza la herramienta y se cortan o perforan los materiales.

Si la herramienta se encuentra en buenas condiciones de mantenimiento.

Si se utiliza el accesorio correcto para la herramienta y se garantiza que está afilado y en buenas condiciones.

La firmeza de sujeción de las empuñaduras, y el uso de accesorios para reducir las vibraciones y el ruido.

Y si la herramienta se utiliza según su diseño y estas instrucciones.

Esta herramienta podría causar síndrome de vibración del brazo y la mano si no se utiliza correctamente.



ADVERTENCIA: Para conseguir una mayor precisión, debe tenerse en cuenta una estimación del nivel de exposición en condiciones reales de todas las partes del ciclo de uso, como los tiempos durante los que la herramienta está apagado o cuando está en funcionamiento pero no está realizando ningún trabajo. Ello podría reducir notablemente el nivel de exposición sobre el periodo de carga total.

Minimización del riesgo de exposición a las vibraciones y el ruido.

Utilice SIEMPRE cinceles, brocas y cuchillas afiladas.

Mantenga esta herramienta de acuerdo con estas instrucciones y bien lubricada (si es necesario).

Si la herramienta se va a utilizar de forma habitual, se recomienda adquirir accesorios para reducir las vibraciones y el ruido. Planifique su programa de trabajo para distribuir el uso de la herramienta a lo largo de varios días.

4.USO INDICADO

WX100 WX100.X WX108 WX108.X

La herramienta eléctrica ha sido diseñada para ajustar y aflojar tornillos, y para taladrar madera, metal, plástico.

WX370 WX370.X WT375 WT375.X

La herramienta eléctrica ha sido diseñada para ajustar y aflojar tornillos, y para taladrar madera, metal, plástico.

5.INSTRUCCIONES DE FUNCIONAMIENTO



NOTA: Antes de usar la herramienta lea el manual de instrucciones detenidamente.

MONTAJE Y FUNCIONAMIENTO

ACCIÓN	FIGURA
ANTES DE UTILIZAR	
Extracción & Instalación de la batería	Véase La Fig. A1
Carga de la batería	Véase La Fig. A2
MONTAJE	

AJUSTE DEL PORTABROCAS



ADVERTENCIA: cuando cambie los accesorios suelte siempre el interruptor de accionamiento y desconecte la herramienta de la fuente de alimentación. Antes de poner en marcha la herramienta asegúrese de que la broca está bien sujeta. Los daños en el portabrocas o una broca floja pueden causar lesiones.

-- Extracción de brocas

Véase La Fig. B1

-- Inserción de brocas

Véase La Fig. B2

--Montaje del gancho para cinturón

Véase La Fig. C1,C2

FUNCIONAMIENTO

CONTROL DE GIRO ADELANTE/ATRÁS



ADVERTENCIA: Nunca cambie la dirección de rotación cuando el mandril está girando; espere hasta que se haya detenido!

Véase La Fig. D1, D2, D3

CONTROL DE ENGRANAJES DE DOS VELOCIDADES

Véase La Fig. E

AJUSTE DEL TORQUE Y TALADRADO CONTROL DE ATORNILLADO Y TALADRADO CON PERCUTOR

Véase La Fig. F1,F2,F3

USO DEL INTERRUPTOR DE ENCENDIDO Y APAGADO



ADVERTENCIA: No utilice la herramienta a velocidad baja por períodos largos, ya que se producirá un exceso de calor en el interior de la misma.

Ver Fig. G

INDICADOR LED (Véase La Fig. G)

Para encender la luz, presione el interruptor de encendido y apagado y asegúrese de que el controlador de giro hacia adelante y giro inverso se encuentra en la posición derecha o izquierda, respectivamente. Al soltar el interruptor de encendido/apagado la luz se apagará. La iluminación LED mejora la visibilidad en áreas oscuras o confinadas. La luz LED indica también la capacidad de la batería, parpadeando si el nivel de energía restante es bajo.

La herramienta y la batería están equipadas con un sistema de protección. Cuando la luz LED parpadea rápidamente y se apaga significa que el sistema está desconectando la alimentación de la herramienta automáticamente para alargar la duración de la batería. La herramienta se detiene automáticamente si la herramienta o la batería se encuentran en alguna de las siguientes condiciones:

- **Sobrecarga:** La herramienta se utiliza de forma que consume una corriente anormalmente elevada. En este caso, suelte el interruptor de accionamiento de la herramienta y detenga la actividad que ha causado la sobrecarga. Después pulse el interruptor de accionamiento de nuevo para volver a ponerla en marcha.

- **Sobrecalentamiento:** la herramienta no se pone en marcha porque la herramienta y la batería están

excesivamente calientes. En este caso, deje que la batería y la herramienta se enfríen antes de volver a apretar el interruptor de accionamiento.

• **Voltaje de la batería bajo:** la capacidad disponible de la batería es demasiado baja y la herramienta no funcionará. En este caso quite la batería y recárguela.

6.SOLUCIÓN DE PROBLEMAS

(1) POR QUÉ EL TALADRO NO SE ENCIENDE AL PRESIONAR EL INTERRUPTOR?

El inversor situado en la parte superior del gatillo, está colocado en la función de bloqueo. Desbloquéelo colocándolo a la izquierda o a la derecha luego accione el gatillo. Comprobar si el pack de baterías está correctamente conectado a una salida en funcionamiento.

(2) EL TALADRO SE DETIENE ANTES DE QUE EL TORNILLO ESTÉ COMPLETAMENTE APRETADO. POR QUÉ?

Verifique la posición del anillo de par situado entre el mandril y el cuerpo de la máquina. La posición 1 corresponde al par más bajo y la posición 20 al par más alto. La posición  corresponde a la función taladro. Regule el par llevando el anillo a una posición más alta para obtener el mejor resultado.

(3) NO PUEDO INSTALAR LA BATERÍA DENTRO DEL CARGADOR CORRESPONDIENTE. POR QUÉ?

La batería se inserta en el cargador en una sola dirección. Dé vuelta la batería hasta que pueda ser insertada en la ranura. El indicador rojo debe encenderse mientras la batería se está cargando.

(4) RAZONES DE LOS DISTINTOS TIEMPOS DE FUNCIONAMIENTO DEL PACK DE BATERÍA.

Los problemas de tiempo de carga, como se señaló arriba, y el hecho de no haber usado la batería por un largo tiempo, reducen el rendimiento del pack de batería. Esto puede remediarse luego de varios ciclos de carga/descarga, utilizando su taladro. Condiciones severas de trabajo, como por ejemplo tornillos grandes en madera dura, agotarán más rápido la energía de la batería que si se trabajara en condiciones más suaves. No recargue su pack de batería por debajo de 0°C ni por encima de 45°C, ya que esto afectará el rendimiento.

7.MANTENIMIENTO

Antes de realizar cualquier actividad de ajuste, servicio o mantenimiento, extraiga la batería de la herramienta.

Su herramienta eléctrica no requiere lubricación ni mantenimiento adicional.

No posee piezas en su interior que puedan ser reparadas por el usuario. Nunca emplee agua o productos químicos para limpiar su herramienta. Use simplemente un paño seco. Guarde siempre su herramienta en un lugar seco. Mantenga limpias las ranuras de ventilación del motor. Mantenga todos los controles de funcionamiento libres de polvo. La observación de chispas que destellan bajo las ranuras de ventilación indica un funcionamiento normal que no dañará su herramienta.

PARA LAS HERRAMIENTAS A BATERÍA

El rango de temperatura ambiente de funcionamiento y

almacenamiento para la herramienta y la batería es de 0°C-45°C.

El rango de temperatura ambiente recomendado para el Sistema de carga durante el proceso de carga es de 0°C-40°C.

8. PROTECCION AMBIENTAL



Los residuos de aparatos eléctricos y electrónicos no deben depositarse en la basura doméstica. Se deben reciclar en las instalaciones especializadas. Consulte a las autoridades locales o el establecimiento para saber cómo reciclar estos productos.

9. DECLARACIÓN DE CONFORMIDAD

Los que reciben,
Positec Germany GmbH
Postfach 32 02 16, 50796 Cologne, Germany

Declaran que el producto,
Descripción **Taladro atornillador con batería**
Modelo **WX100 WX100.X WX108 WX108.X(1- denominaciones de maquinaria, representantes de Taladro a batería) WX370 WX370.X WT375 WT375.X (3- denominaciones de maquinaria, representantes de Taladro de percusión a batería)**
Funciones **Taladrar, Apretar y aflojar tornillos y tuercas**

Cumple con las siguientes Directivas,
2006/42/EC
2011/65/EU&(EU)2015/863
2014/30/EU

Cumple las normativas
EN IEC 55014-1, EN IEC 55014-2, EN 62841-1, EN 62841-2-1, EN IEC 63000

La persona autorizada para componer el archivo técnico,
Nombre Marcel Filz
Dirección Positec Germany GmbH
Postfach 32 02 16, 50796 Cologne, Germany

2021/11/03
Allen Ding
Ingeniero Jefe Adjunto. Pruebas y Certificación.
Positec Technology (China) Co., Ltd
18, Dongwang Road, Suzhou Industrial
Park, Jiangsu 215123, P. R. China



ES

73

TABLE OF CONTENT

1. INSTRUÇÕES DE SEGURANÇA
2. LISTA DE COMPONENTES
3. DADOS TÉCNICOS
4. ÂMBITO DE UTILIZAÇÃO
5. INSTRUÇÕES DE FUNCIONAMENTO
6. SOLUÇÃO DE PROBLEMAS
7. MANUTENÇÃO
8. PROTECÇÃO AMBIENTAL
9. DECLARAÇÃO DE CONFORMIDADE

PT

74

1. SEGURANÇA DO PRODUTO AVISOS GERAIS DE SEGURANÇA DE FERRAMENTAS ELÉCTRICAS

 **AVISO: Leia todos os avisos de segurança, instruções, ilustrações e especificações fornecidos com esta ferramenta eléctrica.** Caso não siga todas as instruções listadas de seguida poderá resultar e choque eléctrico, incêndio e/ou lesões graves. **Guarde estas instruções para referência futura.** Os termos “ferramenta eléctrica” utilizados em todos os avisos constantes destas instruções referem-se à sua ferramenta eléctrica accionada por bateria (sem cabo de alimentação).

1) LOCAL DE TRABALHO

- a) Mantenha o local de trabalho limpo e bem arrumado.** Áreas com pouca iluminação e desordenadas podem provocar acidentes.
 - b) Não utilize o aparelho em locais onde existam líquidos, gases ou poeiras inflamáveis e onde exista o risco de explosão.** As ferramentas eléctricas produzem faíscas que podem inflamar poeiras ou gases.
 - c) Mantenha as pessoas e particularmente as crianças afastadas da ferramenta eléctrica durante o seu funcionamento.** Qualquer distração pode fazê-lo perder o controlo do berbequim.
- #### 2) SEGURANÇA ELÉCTRICA
- a) A ficha do berbequim deve encaixar bem na tomada de alimentação. Nunca modifique fichas, seja de que maneira for. Não utilize nenhuma ficha de adaptação com ferramentas eléctricas que tenham ligação à terra.** Fichas não modificadas e tomadas de corrente adequadas reduzem o risco de choque eléctrico.
 - b) Evite o contacto do corpo com superfícies ligadas à terra como tubos, aquecedores, fogões e frigoríficos.** Existe um aumento do risco de choque eléctrico se o seu corpo estiver em contacto com a terra ou a massa.
 - c) Não exponha este equipamento à chuva ou humidade.** A infiltração de água num aparelho eléctrico aumenta o risco de choque eléctrico.
 - d) Não maltrate o cabo de alimentação. Nunca utilize o cabo para transportar, puxar ou desligar o aparelho da tomada de corrente. Mantenha o cabo**

afastado de fontes de calor, óleos, arestas afiadas ou peças em movimento. Cabos danificados ou enredados aumentam o risco de choque eléctrico.

- e) Quando trabalhar com uma ferramenta eléctrica ao ar livre, use um cabo de extensão adequado para utilização no exterior.** A utilização de um cabo adequado para uso exterior reduz o risco de choque eléctrico.
- f) Se não puder evitar a utilização de uma ferramenta eléctrica num local húmido, utilize uma fonte de alimentação protegida contra corrente residual.** A utilização de um dispositivo com protecção contra corrente residual reduz o risco de choque eléctrico.

3) SEGURANÇA DE PESSOAS

- a) Esteja atento, observe o que está a fazer e seja prudente sempre que trabalhar com uma ferramenta eléctrica. Não utilize nunca uma ferramenta eléctrica quando estiver cansado ou sob a influência de drogas, álcool ou medicamentos.** Um momento de desatenção quando se utiliza uma ferramenta eléctrica pode causar lesões graves.
- b) Utilize equipamentos de segurança. Use sempre óculos de protecção.** Equipamentos de segurança, tais como máscaras protectoras, sapatos de sola antiderrapante, capacetes ou protecções auriculares devidamente utilizados reduzem o risco de lesões.
- c) Evite o arranque acidental da ferramenta. Certifique-se de que o comutador de alimentação está desligado antes de ligar a ferramenta à fonte**

de alimentação e/ou à bateria, antes de pegar nela ou antes de a transportar. Se mantiver o dedo no interruptor ou accionar o aparelho enquanto este estiver ligado podem ocorrer acidentes.

- d) Remova quaisquer chaves de ajuste ou de porcas antes de ligar a ferramenta eléctrica.** Chaves de porcas ou de ajuste fixadas a peças móveis do berbequim podem causar lesões.
- e) Não exceda as suas próprias capacidades.** Mantenha sempre o corpo em posição firme e de equilíbrio, o que lhe permite controlar melhor a ferramenta eléctrica em situações imprevistas.
- f) Use roupa apropriada. Não use vestuário solto ou artigos de joalheria. Mantenha o cabelo e as roupas e luvas afastados das peças móveis.** Roupas soltas, artigos de joalheria ou cabelos compridos podem ser agarrados por peças em movimento.
- g) Se forem fornecidos dispositivos para a montagem de unidades de extracção ou recolha de resíduos, Assegure-se de que são montados e utilizados adequadamente.** A utilização destes dispositivos pode reduzir os perigos relacionados com a presença de resíduos.
- h) Não permita que a familiaridade obtida do uso frequente de ferramentas o tornem complacente o o faça ignorar os princípios de segurança da ferramenta.** Uma ação descuidada pode causar lesões graves numa fração de segundo.

4) UTILIZAÇÃO E MANUTENÇÃO DA FERRAMENTA ELÉCTRICA

- a) Não force a ferramenta. Utilize a ferramenta eléctrica apropriada para cada aplicação.** A utilização da ferramenta eléctrica apropriada executa o trabalho de forma melhor e mais segura, à velocidade para a qual foi concebida.
- b) Não utilize esta ferramenta se o interruptor estiver deficiente, não ligando ou desligando.** Qualquer ferramenta eléctrica que não possa ser controlada pelo interruptor é perigosa e deve ser reparada.
- c) Desligue a ficha da tomada eléctrica e/ou remova o conjunto de pilhas, caso seja possível removê-lo, da ferramenta eléctrica antes de realizar quaisquer ajustes, substituir acessórios ou armazenar ferramentas eléctricas.** Estas medidas de segurança preventivas reduzem o risco de activação acidental da ferramenta.
- d) Quando não estiver a usar a ferramenta eléctrica, guarde-a fora do alcance das crianças e não deixe que esta seja utilizada por pessoas que não a conheçam, nem tenham lido as instruções.** As ferramentas eléctricas são perigosas nas mãos de utilizadores inexperientes.
- e) Realize a manutenção de ferramentas eléctricas e acessórios. Verifique quaisquer desalinhamentos, encaixes de peças móveis, quebras e outras condições que possam afectar o funcionamento. Se esta ferramenta estiver avariada, mande-a reparar antes a utilizar.** Muitos acidentes são causados pela manutenção deficiente de ferramentas eléctricas.
- f) Mantenha as ferramentas de corte limpas e afiadas.** As ferramentas de corte com manutenção adequada e arestas de corte afiadas têm menos probabilidades bloquear e são mais fáceis de controlar.
- g) Utilize a ferramenta eléctrica, acessórios, brocas, etc. em conformidade com estas instruções e da forma prevista para este tipo específico de ferramenta, tendo em conta as condições presentes e o trabalho a executar.** A utilização de ferramentas eléctricas para aplicações diferentes daquelas a que se destinam pode levar a situações de perigo.
- h) Mantenha as pegas e as superfícies de aderência secas, limpas e sem óleo e massa lubrificante.** As pegas e superfícies de aderência escorregadias não permitem o manuseamento e controlo seguros da ferramenta em situações inesperadas.
- 5) USO E TRATAMENTO DE APARELHOS COM ACUMULADOR**
- a) Apenas deverá carregar em carregadores, acumuladores recomendados pelo fabricante.** Um carregador que é apropriado para um tipo de acumulador, pode causar um incêndio se se for utilizado para carregar outros acumuladores.
- b) Apenas utilize nas ferramentas eléctricas os acumuladores previstos.** A utilização de outros acumuladores pode levar a lesões e riscos de incêndio.
- c) Quando o acumulador não estiver em uso, mantenha-o afastado de outros objectos de metal, como por exemplo agrafos, moedas, chaves, pregos, parafusos, ou outros pequenos objectos metálicos que possam ligar em ponte os**

contactos. Um curto circuito entre os contactos do acumulador pode causar queimaduras ou incêndio.

- d) Aplicações inadequadas podem provocar fugas do líquido do acumulador. Evite o contacto com este líquido. No caso de um contacto accidental, lave imediatamente com água fresca. Se o líquido entrar em contacto com os olhos, procure um auxílio médico.** O líquido que escapa do acumulador pode levar a irritações ou queimaduras da pele.
- e) Não utilize um conjunto de baterias ou ferramenta que esteja danificado ou tenha sido modificado.** As baterias danificadas ou modificadas podem exibir um comportamento imprevisível, resultando em incêndio, explosão ou risco de lesão.
- f) Não exponha um conjunto de baterias ou ferramenta ao fogo ou temperatura excessiva.** A exposição ao fogo ou temperatura superior a 130 °C pode causar explosão.
- g) Siga todas as instruções de carregamento e não carregue o conjunto das baterias ou ferramenta fora do intervalo de temperatura especificado nas instruções.** O carregamento indevido ou a temperatura fora do intervalo especificado pode danificar a bateria e aumentar o risco de incêndio.

6) ASSISTÊNCIA TÉCNICA

- a) A sua ferramenta eléctrica só deve ser reparada por um técnico de assistência qualificado e devem ser apenas utilizadas peças de substituição genuínas, mantendo assim a segurança da ferramenta.**
- b) Nunca faça a manutenção de conjuntos de**

baterias danificados. A manutenção de conjuntos de baterias só deve ser efetuado pelo fabricante ou prestadores de serviço autorizados.

PONTOS DE SEGURANÇA ADICIONAL PARA O SEU BERBEQUIM

- 1) Instruções de segurança para todas as operações**
- a) Ao executar trabalhos durante os quais podem ser atingidos cabos eléctricos ou o próprio cabo de rede só deverá segurar a ferramenta eléctrica pelas superfícies de punho isoladas.** O contacto com um cabo sob tensão também pode colocar sob tensão as peças metálicas do aparelho e levar a um choque eléctrico.
- b) Ao executar trabalhos durante os quais podem ser atingidos cabos eléctricos ou o próprio cabo de rede só deverá segurar a ferramenta eléctrica pelas superfícies de punho isoladas.** O contacto com um cabo sob tensão também pode colocar sob tensão as peças metálicas do aparelho e levar a um choque eléctrico.
- 2) Instruções de segurança ao usar brocas longas**
- a) Nunca opere em velocidade mais alta que a taxa máxima de velocidade da broca.** Em velocidades mais altas, a broca pode dobrar se for permitida girar livremente sem entrar em contato com a peça de trabalho, resultando em ferimentos pessoais.
- b) Sempre comece a perfurar em baixa velocidade e com a ponta da broca em contato com a peça de trabalho.** Em velocidades mais altas, a broca pode

dobrar se for permitida girar livremente sem entrar em contacto com a peça de trabalho, resultando em ferimentos pessoais.

- c) Aplique pressão apenas em linha directa com a ponta e não aplique pressão excessiva.** As brocas podem dobrar, causando quebra ou perda de controle, resultando em ferimentos pessoais.







AVISOS DE SEGURANÇA PARA A BATERIA

- a) Não desmonte, abra ou corte as células da bateria.**
- b) Não submeta a bateria a curto-circuitos. Não armazena as baterias ao acaso numa caixa ou gaveta onde possam provocar um curto-circuito ou submetidas a curto-circuitos por materiais condutores.** Quando não estiver a utilizar a bateria, mantenha-a afastada de outros objectos metálicos, como cliques, moedas, chaves, pregos, parafusos ou outros pequenos objectos de metal, que possam realizar uma ligação de um terminal a outro. Um curto-circuito dos terminais da bateria pode provocar queimaduras ou um incêndio.
- c) Não exponha a bateria ao calor ou a incêndios. Evite o armazenamento à exposição de luz solar directa.**
- d) Não exponha a bateria ao choque eléctrico.**
- e) Em casos de fugas na bateria, não permita que o líquido entre em contacto com a pele ou olhos. Caso entre em contacto, lave a área afectada com quantidades abundantes de água e procure aconselhamento médico.**

- f) Mantenha a bateria limpa e seca.**
- g) Limpe os terminais da bateria com um pano limpo e seco em caso de sujidade.**
- h) A bateria necessita de ser carregada antes de ser utilizada. Consulte sempre estas instruções e utilize o procedimento de carga correcto.**
- i) Não mantenha a bateria a carregar quando não for utilizada.**
- j) Após longos períodos de tempos de armazenamento, pode ser necessário carregar e descarregar a bateria diversas vezes para obter o desempenho máximo.**
- k) Recarregue apenas com o carregador especificado pela Worx. Não utilize um carregador que não se encontra especificado para a utilização com o equipamento.**
- l) Não utilize uma bateria que não se encontra concebida para a utilização com o equipamento.**
- m) Mantenha a bateria fora do alcance das crianças.**
- n) Preserve as informações originais do produto para futura referência.**
- o) Retire a bateria do equipamento quando não estiver em utilização.**
- p) Elimine-a de forma adequada.**
- q) Não misture pilhas de diferente fabrico, capacidade, tamanho ou tipo num dispositivo.**
- r) Mantenha a bateria longe de fornos micro-ondas e altas pressões.**

SYMBOLEN

	Para reduzir o risco de ferimentos, o utilizador deve ler o manual de instruções
	Atenção
	Usar protecção para os ouvidos
	Usar protecção para os olhos
	Usar protecção para os olhos
	Não expor à chuva ou água
	Não queimar

	Bateria de íões de lítio Este produto foi marcado com um símbolo relativo à “recolha separada” para todas as baterias e conjuntos de baterias. Será então reciclada ou desmontada para reduzir o impacto no meio ambiente. As baterias podem ser perigosas para o meio ambiente e para a saúde humana, pois contêm substâncias perigosas..
	Perfuração com martelo
	Aparafusamento
	Perfuração
	Madeira
	Metal



Alvenaria



Alta velocidade



Baixa velocidade



Os equipamentos eléctricos não devem ser eliminados juntamente com o lixo doméstico. Se existirem instalações adequadas, deve reciclá-los. Consulte as autoridades locais ou o fornecedor para obter aconselhamento sobre reciclagem

PT

80

2.ONDERDELENLIJST

1. **MANDRIL**
2. **MARCAÇÃO DE AJUSTE DO BINÁRIO**
3. **CONTROLO DA ENGENHAGEM MECÂNICA**
4. **ROTAÇÃO PARA DIANTE E REVERSA**
5. **PEGA COM PUNHO MACIO**
6. **CONJUNTO DE BATERIAS ***
7. **FECHE DO CONJUNTO DE BATERIA ***
8. **INTERRUPTOR DE LIGAR-DESLIGAR**
9. **LUZ LED**
10. **GANCHO PARA CINTO**

*** Sommige afgebeelde of beschreven toebehoren worden niet meegeleverd.**

3. DADOS TÉCNICOS

Tipo **WX100 WX100.X WX108 WX108.X (1-designação de aparelho mecânico, representativo de Berbequim sem fio)**

WX370 WX370.X WT375 WT375.X (3- designação de máquinas, representantes do Berbequim de percussão)

	WX100 WX100.X**	WX108 WX108.X**	WX370 WX370.X**	WT375 WT375.X**
Voltagem	20V $\overline{=}$ Max***	20V $\overline{=}$ Max***	20V $\overline{=}$ Max***	20V $\overline{=}$ Max***
Velocidade sem carga	0-400/0-1600/min	0-400/0-1600/min	0-400/0-1600/ min	0-400/0-1600/ min
Taxa de Impacto avaliada	/	/	0-6800/0-27200/min	0-6800/0-27200/min
Número das posições de engate	20+1	20+1	20+1+1	20+1+1
Binário de torção máximo	30Nm	45Nm	50Nm	50Nm
Capacidade do mandril	10mm	13mm	13mm	13mm
Capacidade máx. de perfuração	Madeira	25mm	40mm	40mm
	Aço	10mm	13mm	13mm
	Alvenaria	/	/	13mm
Peso da máquina (Ferramenta nua)	0.78kg	0.81kg	1kg	1kg

** X = 1-999, A-Z, M1-M9, são utilizados apenas para clientes diferentes, não há alterações relevantes seguras entre esses modelos.

*** Tensão medida sem carga. A tensão inicial da bateria atinge o máximo de 20 volts. A tensão nominal é de 18 volts.

Categoria	Tipo	Capacidade
20V Baterias	WA3551	2.0Ah
	WA3551.1	2.0Ah
	WA3639	2.0Ah
20V Carregador	WA3760	0.4A
	WA3880	2.0A

Recomendamos que você compre seus acessórios na mesma loja que vendeu a ferramenta. Consulte a embalagem dos acessórios para mais detalhes. O pessoal da loja pode ajudá-lo e oferecer opinião.

PT
82

INFORMAÇÃO DE RUÍDO

	WX100 WX100.X	WX108 WX108.X WX370 WX370.X WT375 WT375.X
Pressão de som avaliada	L_{pA} : 78.9dB(A)	L_{pA} : 90.5dB(A)
Potência de som avaliada	L_{WA} : 89.9dB(A)	L_{WA} : 101.5dB(A)
K_{pA} & K_{WA}	5.0dB(A)	5.0dB(A)

Usar protecção para os ouvidos.

INFORMAÇÃO DE VIBRAÇÃO

Os valores totais de vibração são determinados de acordo com a normativa EN 62841:

WX100 WX100.X	Perfurar metal	Valor da emissão da vibração $a_{h,D} = 1.996 \text{ m/s}^2$
		Instabilidade K = 1.5m/s ²
WX108 WX108.X WX370 WX370.X WT375 WT375.X	Perfurar metal	Valor da emissão da vibração $a_{h,D} = 1.926 \text{ m/s}^2$
		Instabilidade K = 1.5m/s ²
WX370 WX370.X WT375 WT375.X	Furar cimento com berbequim de percussão	Valor da emissão da vibração $a_{h,D} = 12.294 \text{ m/s}^2$
		Instabilidade K = 1.5 m/s ²

O valor total de vibração declarado e o valor de emissão de ruído declarado foram medidos de acordo com um método de teste normalizado e poderão ser utilizados para comparar ferramentas entre si.

O valor total de vibração declarado e o valor de emissão de ruído declarado também poderão ser utilizados numa avaliação preliminar da exposição.

 **AVISO:** a vibração e as emissões de ruído durante o uso efetivo da ferramenta eléctrica podem diferir do valor declarado, em função das formas como a ferramenta é utilizada, especialmente no que se refere ao tipo de peça de trabalho que é processada em função dos seguintes exemplos e de outras variações sobre como a ferramenta é utilizada:

O modo como a ferramenta é utilizada, os materiais a cortar ou perfurar.

A ferramenta estar em boas condições e bem conservada. A utilização do acessório correcto para a ferramenta e a garantia de que está afiado e em boas condições.

A tensão de aderência nas pegas e se são utilizados acessórios anti-vibração e ruído.

Se a ferramenta é utilizada para o objectivo para a qual foi concebida e segundo as instruções.

Esta ferramenta pode causar síndrome de vibração mão-braço, se não for adequadamente utilizada.

 **AVISO:** Para ser preciso, uma estimativa do nível de exposição nas condições actuais de utilização deve ter em conta todas as partes do ciclo de operação, como os tempos em que a ferramenta está desligada e quando está em funcionamento, mas inactiva, ou seja, não realizando o seu trabalho. Isto poderá reduzir significativamente o nível de exposição durante o período total de trabalho.

Ajudar a minimizar a sua vibração e risco de exposição ao ruído.

Utilize SEMPRE formões, brocas e lâminas afiadas.

Mantenha esta ferramenta de acordo com as instruções bem lubrificada (quando aplicável).

Se a ferramenta tiver de ser utilizada regularmente, invista em acessórios anti-vibração e anti-ruído.

Planeie o seu horário de trabalho de forma a distribuir a utilização de ferramentas de alta vibração ao longo de vários dias.

4.ÂMBITO DE UTILIZAÇÃO

WX100 WX100.X WX108 WX108.X

A ferramenta eléctrica destina-se a apertar e desapertar parafusos, assim como para furar em madeira, metal e plástico.

WX370 WX370.X WT375 WT375.X

A ferramenta eléctrica destina-se a apertar e desapertar parafusos, assim como para furar em madeira, metal e plástico.

5.INSTRUÇÕES DE FUNCIONAMENTO



NOTA: Antes de utilizar a ferramenta, leia atentamente o livro de instruções.

MONTAGEM E FUNCIONAMENTO

AÇÃO	FIGURA
ANTES DO FUNCIONAMENTO	
Remover & Instalar o conjunto de pilhas	Ver Fig. A1

	Carregamento da bateria	Ver Fig. A2
	MONTAGEM	
	AJUSTAMENTO DO MANDRIL	
	 Atenção: Bloquear sempre o interruptor de disparo e desligar a ferramenta da fonte de alimentação quando trocar os acessórios. Certifique-se sempre que a broca está segura antes de efetuar o arranque da ferramenta. Os danos no mandril ou uma broca solta poderão causar eventuais lesões físicas.	
	-- Remover as brocas	Ver Fig. B1
PT	-- Inserir as brocas	Ver Fig. B2
84	Montar o gancho do cinto	Ver Fig. C1, C2
	FUNCIONAMENTO	
	CONTROLO DE ROTAÇÃO DE AVANÇO/ RECÚO	
	 ATENÇÃO: Nunca inverta o sentido de rotação quando o mandril estiver em movimento. Aguarde até que tenha parado!	
	TREM DE ENGRENAGENS DE DUAS VELOCIDADES	
		Ver Fig.E

	AJUSTAMENTO DO BINÁRIO PERFURAÇÃO, APARAFUSAMENTO, PERFURAÇÃO COM MARTELO	Ver Fig.F1, F2, F3
	OPERAR O INTERRUPTOR LIGAR/ DESLIGAR	Ver Fig.G
	 ATENÇÃO: Não utilize esta ferramenta a baixa velocidade por longos períodos de tempo uma vez que tal pode provocar o sobreaquecimento interno da mesma.	

Indicador de luz LED (Ver Fig.G)

Antes do funcionamento, a luz LED será ativada quando o interruptor Ligar/Desligar tiver sido ligeiramente solto.

Atenção: Para ligar a luz, prima o interruptor Ligar/Desligar e certifique-se de que o Controlo de Rotação de Avanço/Recúo está na posição à direita/esquerda.

A ferramenta e a bateria estão equipadas com um sistema de proteção. Quando a Luz LED piscar rapidamente durante 3 60 segundos e desligar, o sistema cortará imediatamente a alimentação elétrica para a ferramenta de modo a prolongar a vida útil da bateria. A ferramenta pára automaticamente durante o funcionamento se a ferramenta e/ou a bateria forem colocadas sob uma das seguintes:

- **Sobrecarregada:** a ferramenta é operada de forma a extrair uma corrente anormalmente elevada. Nesta situação, solte o Interruptor de Disparo na ferramenta e pare a aplicação que causou a sobrecarga da ferramenta. De seguida, prima novamente o Interruptor de Disparo para reiniciar.

- **Sobreaquecida:** sob a condição anteriormente referida,

se a ferramenta não efetuar o arranque, a Ferramenta e a Bateria estão sobreaquecidas. Nesta situação, deixe a Ferramenta e a Bateria arrefecerem antes de premir novamente o Interruptor de Disparo.

• **Tensão baixa da bateria:** A restante capacidade da bateria é demasiado baixa e a ferramenta não irá funcionar. Nesta situação, remova e recarregue a Bateria.

6. SOLUÇÃO DE PROBLEMAS

(1) POR QUE O NÃO RODA O BERBEQUIM QUANDO PRESSIONA O INTERRUPTOR?

O selector de inversão de movimento, na parte superior do interruptor de gatilho está posicionado na função de bloqueio. Desbloqueie o selector colocando-o na posição de rotação pretendida. Pressione o interruptor de gatilho e o berbequim começará a rodar. Verifique se o conjunto de pilhas está correctamente ligado a uma tomada ativa.

(2) O BERBEQUIM PÁRA ANTES DE O PARAFUSO ESTAR TOTALMENTE APERTADO. PORQUÊ?

Verifique a posição do binário do anel de ajuste de binário que está localizado entre o mandril e o corpo do berbequim. A Posição 1 é para o binário mais baixo e a Posição 20 é para o binário mais alto. A Posição 2 é para operação de perfuração. Regule o anel de ajuste de binário para uma posição mais alta para conseguir melhor resultado.

(3) NÃO SOU CAPAZ DE ENCAIXAR A BATERIA NO CARREGADOR PORQUÊ?

A bateria pode ser inserida no carregador apenas numa única direcção. Rode a bateria até conseguir inseri-la na ranhura. A luz vermelha do indicador deve acender quando a bateria está a carregar.

(4) RAZÕES PARA TEMPOS DE SERVIÇO DIFERENTES DO CONJUNTO DE BATERIAS

Pelos tempos de recarga acima referidos, e se o conjunto de baterias não tiver sido utilizado durante um período prolongado, o tempo de funcionamento do conjunto de baterias será reduzido. Isto pode ser corrigido por várias operações de carga e descarga, ao carregar e trabalhar com o berbequim. Condições de serviço mais pesadas tais como a aplicação de parafusos de grandes dimensões em madeira rígida, consumirão mais depressa a energia do conjunto de baterias do que condições de serviço mais leves. Não recarregue o conjunto de baterias com temperaturas inferiores a 0°C e superiores a 45°C porque isso afectará o seu rendimento.

7. MANUTENÇÃO

Remova o conjunto de pilhas da ferramenta antes de realizar qualquer ajuste, reparação ou manutenção.

A sua ferramenta não requer qualquer lubrificação ou manutenção adicional.

A ferramenta eléctrica não tem peças reparáveis pelo utilizador. Nunca utilize água ou produtos químicos para limpar a sua ferramenta. Limpe-a com um pano macio. Guarde sempre a sua ferramenta num local seco. Mantenha as ranhuras de ventilação do motor devidamente limpas. Mantenha todos os controlos de

trabalho sem poeira. Se observar a ocorrência de faíscas nas ranhuras de ventilação, isso é normal e não danificará a sua ferramenta.

PARA FERRAMENTAS ELÉTRICA

A amplitude térmica ambiente para utilização e armazenamento da ferramenta e da bateria é 0°C–45°C. A amplitude térmica ambiente recomendada para o Sistema de carregamento durante o carregamento é 0°C–40°C.

8. PROTECÇÃO AMBIENTAL



Os equipamentos eléctricos não devem ser depositados com o lixo doméstico. Se existirem instalações adequadas deve reciclá-los. Consulte a sua autoridade local para tratamento de lixos ou fornecedor para obter aconselhamento sobre reciclagem.

PT

86

9. DECLARAÇÃO DE CONFORMIDADE

Nós,
Positec Germany GmbH
Postfach 32 02 16, 50796 Cologne, Germany

declaramos que o produto

Descrição **Berbequim aparafusador sem fios**
Tipo **WX100 WX100.X WX108 WX108.X(1-designação de aparelho mecânico, representativo de Berbequim sem fio)**
WX370 WX370.X WT375 WT375.X (3- designação de máquinas, representantes do Berbequim de

percussão)

Function **Drilling, tightening and loosening screws, nuts**

Função **Perfuração, aparafusamento e desaparafusamento de parafusos, porcas**

Cumpre as seguintes Directivas:

2006/42/EC

2011/65/EU & (EU) 2015/863

2014/30/EU

Normas em conformidade com:

EN IEC 55014-1, EN IEC 55014-2, EN 62841-1, EN 62841-2-1, EN IEC 63000

Pessoa autorizada a compilar o ficheiro técnico,

Nome **Marcel Filz**

**Endereço Positec Germany GmbH
Postfach 32 02 16, 50796 Cologne, Germany**



2021/03/20

Allen Ding

Engenheiro-chefe adjunto,

Teste e Certificação

Positec Technology (China) Co., Ltd

18, Dongwang Road, Suzhou Industrial

INHOUDSOPGAVE

1. VEILIGHEIDSINSTRUCTIES
2. ONDERDELENLIJST
3. TECHNISCHE GEGEVENS
4. GEBRUIK VOLGENS BESTEMMING
5. BEDIENINGSINSTRUCTIES
6. PROBLEMEN OPLOSSINGEN
7. ONDERHOUD
8. BESCHERMING VAN HET MILIEU
9. CONFORMITEITVERKLARING

1.PRODUCTVEILIGHEID

ALGEMENE VEILIGHEIDSWAARSCHUWINGEN VOOR VERMOGENSMACHINE



WAARSCHUWING: Lees alle veiligheidswaarschuwingen, instructies, illustraties en specificaties die bij dit elektrisch gereedschap werden meegeleverd. Het niet opvolgen van alle onderstaande voorschriften kan tot een elektrische schok, brand en/of ernstig persoonlijk letsel leiden. **Bewaar alle waarschuwingen en instructies voor latere naslag.**

De term "(elektrisch) gereedschap" in de waarschuwingen

hieronder, verwijst naar uw op netspanning werkende gereedschap (met stroomdraad) of uw accugereedschap (draadloos).

1) WERKGEBIED

- a) Houd uw werkgebied schoon en zorg ervoor dat deze goed verlicht is.** In rommelige en slecht verlichte werkgebieden gebeuren sneller ongelukken.
- b) Gebruik elektrisch gereedschap niet in explosieve atmosferen, zoals in de nabijheid van ontvlambare vloeistoffen, gassen of stof.** Elektrisch gereedschap veroorzaakt vonken die de stof of de gassen kunnen doen ontvlammen.
- c) Houd kinderen en omstanders uit de buurt terwijl u met elektrisch gereedschap werkt.** Afleidingen kunnen ervoor zorgen dat u de controle over het gereedschap verliest.

2) ELEKTRISCHE VEILIGHEID

- a) De stekker van het elektrisch gereedschap moet passen in het stopcontact. Pas de stekker op geen enkele manier aan om te zorgen dat hij wel past. Gebruik geen adapterstekkers terwijl u geaard elektrisch gereedschap gebruikt.** Onaangepaste stekkers die in het stopcontact passen, verminderen de kans op een elektrische schok.
- b) Vermijd lichamelijk contact met geaarde of gegronde oppervlakken, zoals buizen, radiatoren, fornuizen en koelkasten.** Als uw lichaam geaard of geground is, is er een grotere kans op een elektrische schok.
- c) Stel uw elektrische gereedschap niet bloot aan regen of natte omstandigheden.** Water dat

elektrisch gereedschap kan binnendringen, vergroot de kans op een **elektrische schok**.

d) Gebruik de stroomdraad niet op een andere manier dan waarvoor deze gemaakt is. Trek niet aan de stroomdraad, ook niet om de stekker uit het stopcontact te krijgen en draag het gereedschap niet door het aan de stroomdraad vast te houden. Houd de stroomdraad uit de buurt van hitte, olie, scherpe hoeken en bewegende onderdelen. Beschadigde of verwarde stroomdraden vergroten de kans op een elektrische schok.

e) Wanneer u het elektrische gereedschap buitenshuis gebruikt, dient u te zorgen voor een verlengsnoer dat geschikt is voor gebruik buitenshuis. Het gebruik van een verlengsnoer dat geschikt is voor gebruik buitenshuis, vermindert de kans op een elektrische schok.

f) Moet een krachtmachine in een vochtige locatie worden gebruikt, gebruik dan een aardlekschakelaar (ALS). Een ALS vermindert het gevaar op elektrische schokken.

3) PERSOONLIJKE VEILIGHEID

a) Blijf alert, kijk waar u mee bezig bent en gebruik uw gezonde verstand wanneer u met elektrisch gereedschap werkt. Gebruik geen elektrisch gereedschap wanneer u moe bent of onder de invloed van drugs, alcohol of medicijnen. Een moment van onoplettendheid bij het gebruik van elektrisch gereedschap kan leiden tot ernstig persoonlijk letsel.

b) Gebruik een veiligheidsuitrusting. Draag altijd

oogbescherming. Een veiligheidsuitrusting, zoals een stofmasker, schoenen met antislipzolen, een veiligheidshelm, of oorbescherming die onder de juiste omstandigheden gebruikt wordt, vermindert de kans op persoonlijk letsel.

c) Pas op dat het apparaat niet onbedoeld wordt gestart. Zorg ervoor dat de schakelaar uit staat voordat u de voeding en/of batterij aansluit, en als u de machine oppakt en draagt. Gereedschap dragen terwijl u uw vinger op de schakelaar houdt, of de stekker in het stopcontact steken terwijl het gereedschap ingeschakeld staat, is vragen om ongelukken.

d) Verwijder inbussleutels of moersleutels voordat u het gereedschap inschakelt. Een sleutel die nog in of op een draaiend onderdeel van het elektrische gereedschap zit, kan leiden tot ernstig persoonlijk letsel.

e) Werk niet boven uw macht. Zorg er altijd voor dat u stevig staat en goed in balans bent. Hierdoor heft u betere controle over het gereedschap in onverwachte situaties.

f) Draag geschikte kleding. Draag geen loszittende kleding of sieraden. Houd uw haar en kleding uit de buurt van bewegende onderdelen. Loszittende kleding, sieraden of lang haar kan vast komen te zitten in bewegende onderdelen.

g) Wanneer er apparaten worden bijgeleverd voor stofafzuiging en –opvang, zorg er dan voor dat deze aangesloten zijn en op de juiste manier gebruikt worden. Het gebruik van deze apparaten vermindert de gevaren die door stof kunnen ontstaan.

- h) Als u gereedschap veelvuldig gebruikt, dan kan dit leiden tot het negeren van de veiligheidsprincipes, probeer dit te vermijden.**

Een achteloze actie kan binnen een fractie van een seconde leiden tot ernstig letsel.

4) GEBUIK EN ONDERHOUD VAN ELEKTRISCH GEREEDSCHAP

- a) Forceer het gereedschap niet. Gebruik gereedschap dat voor de toepassing geschikt is.** Het gebruik van geschikt gereedschap levert beter werk af en werkt veiliger als het gebruikt wordt op de snelheid waar het voor ontworpen is.
- b) Gebruik het gereedschap niet wanneer de aan/uitschakelaar niet functioneert.** Gereedschap dat niet kan worden bediend met behulp van de schakelaar is gevaarlijk en dient te worden gerepareerd.
- c) Haal de stekker uit het stopcontact en/of verwijder de accu, indien deze kan worden verwijderd, uit het gereedschap voordat u instellingen verandert, toebehoren vervangt of de machine opbergt.** Deze preventieve veiligheidsmaatregelen verminderen de kans op het ongewild inschakelen van het gereedschap.
- d) Berg gereedschap dat niet gebruikt wordt buiten het bereik van kinderen op en laat personen die niet bekend zijn met het gereedschap of met deze veiligheidsinstructies het gereedschap niet bedienen.** Elektrisch gereedschap kan in de handen van ongetrainde gebruikers gevaarlijk zijn.
- e) Onderhouden van het gereedschap en accessoires. Controleer of bewegende**

onderdelen nog goed uitgelijnd staan, of ze niet ergens vastzitten en controleer op elke andere omstandigheid die ervoor kan zorgen dat het gereedschap niet goed functioneert. Wanneer het gereedschap beschadigd is, dient u het te repareren voordat u het in gebruik neemt.

Veel ongelukken worden veroorzaakt door slecht onderhouden elektrisch gereedschap.

- f) Houd snijdend gereedschap schoon en scherp.** Goed onderhouden snijdend gereedschap met scherpe zaagbladen/messen zal minder snel vastlopen en is makkelijker te bedienen.
- g) Gebruik het gereedschap, de accessoires, de bitjes, enz. in overeenstemming met deze instructies en op de manier zoals bedoeld voor het specifieke type elektrisch gereedschap, rekening houdend met de werkomstandigheden en het uite voeren werk.** Het gereedschap gebruiken voor andere doeleinden dan waar deze voor ontworpen is, kan gevaarlijke situaties opleveren.
- h) Houd de handgrepen en grijppoppervlakten droog, schoon en vrij van olie en smeermiddel.** Glibberige handgrepen en grijppoppervlakken laten geen veilige hantering toe, en zorgen ervoor dat u geen controle hebt over het gereedschap in onverwachte omstandigheden.
- 5) GEBUIK EN ONDERHOUD VAN ACCUGEREEDSCHAP**
- a) Laad het accupack alleen op met de door de fabrikant aangegeven oplader.** Een oplader die geschikt is voor het ene type accupack, kan brand veroorzaken wanneer die gebruikt wordt voor een ander type accupack.

- b) Gebruik het gereedschap uitsluitend met het aangegeven accupack.** Door het gebruik van andere accupacks ontstaat de kans op letsel of brand.
- c) Wanneer het accupack niet gebruikt wordt, dient u het uit de buurt te houden van metalen voorwerpen, zoals paperclips, munten, sleutels, spijkers, schroeven of andere kleine metalen voorwerpen die een verbinding kunnen maken tussen de contactpunten van de terminal.** Het kortsluiten van de accuterminals kan zorgen voor brandwonden of brand.
- d) Onder extreme omstandigheden kan er vloeistof uit de accu lopen; raak deze vloeistof niet aan. Wanneer u toch onverhoopt met de vloeistof in aanraking komt, dient u dit onmiddellijk af te spoelen met water. Wanneer de vloeistof in de ogen komt, dient u zo snel mogelijk een arts te raadplegen.** Vloeistof die afkomstig is uit de accu kan irritatie of brandwonden veroorzaken.
- e) Gebruik geen accu of gereedschap dat beschadigd of aangepast is.** Beschadigde of aangepaste accu's kunnen onvoorspelbaar reageren, wat kan leiden tot brand, explosie of het veroorzaken van letsel.
- f) Stel een accu of gereedschap niet bloot aan vuur of extreme temperatuur.** Blootstelling aan brand of een temperatuur boven 130°C kan explosie veroorzaken.
- g) Volg alle instructies en laad de accu of het gereedschap niet op buiten het temperatuurbereik dat vermeld is in de handleiding.** Onjuist opladen of opladen bij

temperaturen buiten het aangegeven bereik kan de accu beschadigen en het risico op brand vergroten.

6) SERVICE

- a) Laat uw elektrisch gereedschap repareren door een bevoegde reparateur die alleen originele reserveonderdelen gebruikt.** Zo bent u er zeker van dat uw gereedschap veilig blijft.
- b) Repareer nooit beschadigde accu's.** Reparatie van accu's mag alleen worden uitgevoerd door de fabrikant of geautoriseerde onderhoudstechnici.

VEILIGHEIDSWAARSCHUWINGEN VOOR BOOR

- 1) Een beschrijving van alle veiligheidsoperaties**
- a) Houd het gereedschap vast bij de geïsoleerde handgrepen wanneer de zaag in contact zou kunnen komen met verborgen leidingen of de eigen stroomdraad.** Contact met een draad die onder stroom staat, zorgt ervoor dat de metalen delen van de machine ook onder stroom komen te staan, waardoor u een elektrische schok kunt krijgen.
- b) Houd het gereedschap vast bij de geïsoleerde handgrepen wanneer de zaag in contact zou kunnen komen met verborgen leidingen of de eigen stroomdraad.** Contact met een draad die onder stroom staat, zorgt ervoor dat de metalen delen van de machine ook onder stroom komen te staan, waardoor u een elektrische schok kunt krijgen.
- 2) Veiligheidsinstructies bij gebruik van lange**

boorbeitels

- a) Werk niet met een hogere snelheid dan de maximale nominale snelheid van de boormachine.** Bij hogere snelheden kan de boor buigen als deze vrij kan roteren zonder het werkstuk aan te raken, wat kan leiden tot persoonlijk letsel.
- b) Begin altijd te boren op lage snelheid met de punt van de boor in contact met het werkstuk.** Bij hogere snelheden kan de boor buigen als deze vrij kan roteren zonder het werkstuk aan te raken, wat kan leiden tot persoonlijk letsel.
- c) Breng alleen druk aan wanneer deze rechtstreeks op de boor is uitgelijnd, oefen geen overmatige druk uit.** De boor buigt en veroorzaakt schade of verlies van controle, wat kan leiden tot persoonlijk letsel.

VEILIGHEIDSINSTRUCTIES VOOR HET ACCUPACK







- a) Batterijcellen en accupacks mogen niet gedemonteerd, geopend of vernietigd worden.**
- b) Sluit accupacks niet kort. Bewaar accupacks niet willekeurig in een doos of lade waar ze elkaar kunnen kortsluiten of door geleidende voorwerpen kortgesloten kunnen worden.** Houd het accupack op een afstand van andere metalen voorwerpen als paperclips, muntstukken, sleutels, nagels, schroeven en andere kleine metalen voorwerpen die de contacten van de accupack kunnen verbinden. Kortgesloten contacten van accupacks kunnen brandwonden of brand veroorzaken.
- c) Stel accupacks niet bloot aan warmte of vuur. Vermijd opslag in direct zonlicht.**
- d) Stel accupacks niet bloot aan mechanische schokken.**
- e) Als een accu lekt dient men voorzichtig te zijn dat de vloeistof niet in contact komt met de huid of de ogen. Als dat toch gebeurt spoelt men de huid onder stromend water en raadpleegt men een arts.**
- f) Houd batterijcellen en accupacks schoon en droog.**
- g) Veeg de aansluitingen van het accupack schoon met een droge doek als ze vuil zijn geworden.**
- h) Accupacks moeten voor gebruik worden opgeladen. Lees de gebruiksaanwijzing voor de juiste laadinstructies.**
- i) Laat accupacks niet langdurig opladen als ze niet worden gebruikt.**
- j) Na een lange opslagperiode kan het nodig zijn het accupack enkele keren op te laden en te ontladen voor een optimale prestatie.**
- k) Laad alleen op met een lader met de technische gegevens van Worx. Gebruik geen andere lader dan de lader die specifiek voor dat doel met de apparatuur is meegeleverd.**
- l) Gebruikt geen accupack dat niet bedoeld is voor gebruik met deze apparatuur.**
- m) Houd accupacks buiten het bereik van kinderen.**
- n) Bewaar de oorspronkelijke instructies van het product voor latere gebruik.**
- o) Verwijder het batterijpakket uit de apparatuur als het niet in gebruik is.**

- p) **Volg de juiste procedure voor afvalverwijdering na afdanken van dit apparaat .**
- q) **Gebruik geen cellen van verschillende fabrikanten, capaciteit, afmetingen of typen binnen een apparaat.**
- r) **Houd de accu uit de buurt van microgolven en hoge druk.**

SYMBOLLEN

	Lees de gebruikershandleiding om het risico op letsels te beperken
	Waarschuwing
	Draag oorbescherming
	Draag een veiligheidsbril
	Draag een stofmasker

	Niet blootstellen aan regen of water
	Niet verbranden
	Lithium-ionbatterij, die is gelabeld met de symbolen die horen bij "gescheiden inzameling" van alle batterijpakketten en batterijpakketten. Het wordt vervolgens gerecycled of verwijderd om de milieu-impact te verminderen. Batterijpakketten kunnen schadelijk zijn voor het milieu en de volksgezondheid omdat ze schadelijke stoffen bevatten.
	Klopbooren
	Schroeven

	Boren
	Hout
	Metaal
	Metselwerk
	Hoge snelheid
	Lage snelheid



Afgedankte elektrische producten mogen niet bij het normale huisafval terechtkomen. Breng deze producten waar mogelijk naar een recyclecentrum bij u in de buurt. Vraag de verkoper of de gemeente informatie en advies over het recyclen van elektrische apparatuur

2.ONDERDELENLIJST

1. **SNELSPAN BOORKOP**
2. **KOPPELINSTELLINGEN**
3. **KNOP VOOR INSTELLEN MECHANISCHE SNELHEID**
4. **RECHTS- EN LINKSDRAAIEND**
5. **ZACHTE HANDGREEP**
6. **ACCUPACK ***
7. **ONTGRENDELKNOP ACCUPACK ***
8. **AAN/UIT-SCHAKELAAR**
9. **LED LAMPJE**

10. HAAK VOOR BROEKRIEM

* Niet alle afgebeelde of beschreven toebehoren worden standaard meegeleverd.

3. TECHNISCHE GEGEVENS

Type **WX100 WX100.X WX108 WX108.X** (1-aanduiding van machines, kenmerkend voor accu-boormachine)
WX370 WX370.X WT375 WT375.X (3- aanduiding van machinerie, kenmerkend voor Accu Klopboor)

		WX100 WX100.X **	WX108 WX108.X **	WX370 WX370.X **	WT375 WT375.X **
	Spanning	20V --- Max***	20V --- Max***	20V --- Max***	20V --- Max***
NL	Toerental onbelast	0-400/0-1600/min	0-400/0-1600/min	0-400/0-1600/ min	0-400/0-1600/ min
94	Aantal slagen onbelast	/	/	0-6800/0-27200/min	0-6800/0-27200/min
	Aantal koppelstanden	20+1	20+1	20+1+1	20+1+1
	Max. Koppel	30Nm	45Nm	50Nm	50Nm
	Spanwijdte boorhouder	10mm	13mm	13mm	13mm
Max. boorcapaciteit	Hout	25mm	40mm	40mm	40mm
	Staal	10mm	13mm	13mm	13mm
	Metselwerk	/	/	13mm	13mm
	Gewicht machine (Kaal gereedschap)	0.78kg	0.81kg	1kg	1kg

** X = 1-999, A-Z, M1-M9 zijn alleen voor verschillende klanten, er zijn geen veiligheidsgerelateerde wijzigingen tussen

deze modellen.

*** Spanning gemeten zonder belasting. Beginspanning batterij bereikt maximum 20 volt. Nominale spanning is 18 volt.

Categorie	Typ	Hoedanigheid
20V Accu	WA3551	2.0Ah
	WA3551.1	2.0Ah
	WA3639	2.0Ah
20V Lader	WA3760	0.4A
	WA3880	2.0A

We raden u aan om accessoires te kopen in de winkel waar het gereedschap wordt verkocht. Zie het accessoirepakket voor meer informatie. Winkelpersoneel kan u helpen en adviseren.

GELUIDSPRODUCTIE

	WX100 WX100.X	WX108 WX108.X WX370 WX370.X
A-gewogen geluidsdruk	L_{pA} : 78.9dB(A)	L_{pA} : 90.5dB(A)
A-gewogen geluidsvermogen	L_{wA} : 89.9dB(A)	L_{wA} : 101.5dB(A)

K_{pA} & K_{wA}	5.0dB(A)	5.0dB(A)
---------------------	----------	----------

Draag oorbescherming.

TRILLINGSGEGEVENS

Totale trillingswaarden (som triax vector) bepaald volgens EN 62841:

WX100 WX100.X	Boren in metaal	Trillingsemissie waarde $a_{h,D} = 1.996 \text{ m/s}^2$
		Onzekerheid $K = 1.5 \text{ m/s}^2$
WX108 WX108.X WX370 WX370.X WT375 WT375.X	Boren in metaal	Trillingsemissie waarde $a_{h,D} = 1.926 \text{ m/s}^2$
		Onzekerheid $K = 1.5 \text{ m/s}^2$
		Trillingsemissie waarde $a_{h,D} = 12.294 \text{ m/s}^2$
		Onzekerheid $K = 1.5 \text{ m/s}^2$
WX370 WX370.X WT375 WT375.X	Klopboeren in beton	Trillingsemissie waarde $a_{h,D} = 12.294 \text{ m/s}^2$
		Onzekerheid $K = 1.5 \text{ m/s}^2$

De totale waarde van trillingen en geluidsemissie werden gemeten volgens een standaard testmethode en kunnen worden gebruikt om gereedschappen te vergelijken.

De totale waarde van trillingen en geluidsemissie kunnen ook voor een voorlopige beoordeling van de blootstelling worden gebruikt.



WAARSCHUWING: Trillingen en geluidsemissie die tijdens het gebruik van het gereedschap optreden, kunnen verschillen van de opgegeven waarde, dit is afhankelijk van de manier waarop het gereedschap wordt gebruikt, met name van het werkstuk dat wordt bewerkt, afhankelijk van de volgende voorbeelden en andere variaties in de manier waarop het gereedschap wordt gebruikt:

Hoe de machine gebruikt wordt en hoe het materiaal gesneden of geboord wordt.

De conditie en de onderhoudstoestand van de machine.

Gebruik van de juiste toebehoren. Zorg ervoor dat ze scherp zijn en in goede conditie.

Hoe stevig de handgreep wordt vastgehouden en of er anti-trilling en -geluidsaccessories worden gebruikt.

De machine moet gebruik worden zoals door de ontwerper bedoeld is en in overeenstemming met deze instructies.

Deze machine kan een trillingssyndroom in hand en arm veroorzaken als hij niet op de juiste wijze gehanteerd wordt.



WAARSCHUWING: Voor de nauwkeurigheid moet bij een schatting van het blootstellingsniveau in de feitelijke gebruiksomstandigheden rekening worden gehouden met alle delen van de bewerking, zoals het moment dat de machine wordt uitgeschakeld en de tijden waarop de machine loopt zonder daadwerkelijk gebruikt te worden. Dit kan het blootstellingsniveau over de totale werkperiode aanzienlijk verminderen. Het risico op blootstelling aan trillingen en geluid verminderen.

Gebruik ALTIJD scherpe beitels, boren en zaagbladen. Onderhoud de machine volgens deze instructies en houd hem goed gesmeerd (voor zover van toepassing). Als het gereedschap regelmatig wordt gebruikt, investeer dan in anti-trilling en -geluidsaccessories. Plan de werkzaamheden zodat de taken met veel trillingen over een aantal dagen verspreid worden.

4. BEOOGD GEBRUIK

WX100 WX100.X WX108 WX108.X

Dit elektrische gereedschap is bedoeld voor het vast- en losdraaien van schroeven en voor het boren in hout, metaal, en plastic.

WX370 WX370.X WT375 WT375.X

Dit elektrische gereedschap is bedoeld voor het vast- en losdraaien van schroeven en voor het boren in hout, metaal, en plastic.

5. BEDIENINGSINSTRUCTIES



OPMERKING: Lees het instructieboekje aandachtig voor gebruik van het gereedschap.

ASSEMBLAGE EN BEDIENING

ACTIE	FIGUUR
VOOR GEBRUIK	
De accu verwijderen & installeren	Zie Fig.A1

De batterij opladen	Zie Fig.A2
ASSEMBLAGE	
CHUCK ADJUSTMENT AANPASSEN VAN DE BOORHOUDER	
 WAARSCHUWING: Zet bij het vervangen van toebehoren de trekker vast en sluit het gereedschap af van de stroomtoevoer. Controleer voor ingebruikname altijd of de bit goed vast zit. Beschadigde boorhouders of bits kunnen verwondingen veroorzaken.	
--Het uitnemen van bits	Zie Fig.B1
--Het aanbrengen van bits	Zie Fig.B2
-- Montage van de riemhaak	Zie Fig. C1, C2
BEDIENING	
VOOR/ACHTERWAARTSE ROTATIE INSTELLEN	
 WAARSCHUWING: Verander nooit de draairichting terwijl de boormachine draait, wacht tot deze is gestopt!	
2-TRAPS TANDWIELOVERBRENGING	Zie Fig.E

INSTELLING VAN HET KOPPEL EN HET BOREN, SCHROEVEN OF KLOPBOREN	Zie Fig.F1, F2, F3
DE AAN/UITKNOP BEDIENEN	Zie Fig.G
 WAARSCHUWING: Niet langdurig gebruiken met een lage snelheid vanwege de warmte die daardoor wordt gegenereerd.	

LED-controlelampje (Zie Fig.G)

Om de lamp in te schakelen, drukt u op de aan/uit-schakelaar en controleert u of de rotatiebesturing vooruit/achteruit in de positie rechts/links staat. Het licht gaat uit als u de aan/uit-schakelaar loslaat. Led-verlichting voor verbeterde zichtbaarheid in een donkere omgeving. De led geeft ook de capaciteit van de batterij aan. Hij knippert als de batterij leegraakt.

Het gereedschap en de accu zijn voorzien van een beschermingssysteem. Als de LED-diode snel knippert en vervolgens uitgaat, sluit dit systeem de stroomtoevoer vanuit accu naar het gereedschap automatisch af, om zo de levensduur van de accu te verlengen. Het gereedschap komt tijdens het gebruik automatisch tot stilstand als het wordt blootgesteld aan een van de volgende omstandigheden:

- **Overbelasting:** Het gereedschap wordt gebruikt op een manier die afname van een abnormaal grote hoeveelheid stroom veroorzaakt. Laat in dit geval de trekker los en stop het gebruik van het gereedschap, dat de overbelasting veroorzaakte. Druk de trekker vervolgens in om het

gereedschap weer op te starten.

• **Oververhitting:** In dit geval, d.w.z. als het gereedschap niet meer opstart, zijn het gereedschap en de accu oververhit. Laat het gereedschap en de accu afkoelen voordat u de trekker opnieuw indrukt.

• **Lage accuspanning:** De restcapaciteit van de accu is te laag en het gereedschap zal met deze accu niet meer functioneren. Neem de accu in dit geval uit het gereedschap en laad hem opnieuw op.

6. PROBLEMEN OPLOSSINGEN

(1) WAAROM SCHAKELT DE BOORMACHINE NIET IN ALS IK OP DE SCHAKELAAR DUW?

De knop voor het kiezen van de draairichting, bovenop de schakelaar, is vergrendeld. Zet de knop in de gewenste stand, druk de trekker in en de boor begint te draaien.

Controleer of de accu goed is aangesloten en of de aansluiting functioneert.

(2) WAAROM STOPT DE BOORMACHINE VOORDAT DE SCHROEF HELEMAAL VASTZIT?

Controleer de koppelstand van de koppelstelring. De koppelstelring bevindt zich tussen de boorhouder en de behuizing van de boor. Stand 1 is het laagste koppel (voor schroeven draaien) en stand 20 is het hoogste koppel (voor schroeven draaien). Stand  is om te boren. Stel de koppelstelring in op een hogere stand om het beste resultaat te verkrijgen.

(3) WAAROM KAN IK HET ACCUPACK NIET IN DE OPLADER DUWEN?

De accu kan maar op één manier in de lader geschoven worden. Draai de accu om totdat deze in de sleuf

geschoven kan worden. Als de accu oplaadt, moet het rode lampje branden.

(4) REDENEN VOOR VERSCHILLENDE ACCUDUUR

Problemen met de oplaadtijden, zoals hierboven, en als u het accupack lange tijd niet gebruikt hebt, verkorten de werkduur van het accupack. Dit kan worden gecorrigeerd door het accupack een paar keer op te laden en weer leeg te laten lopen doordat u de zaag heeft gebruikt. Laad het accupack niet op bij temperaturen onder de 0°C en boven de 45°C aangezien dit een slecht effect heeft op de prestaties.

7. ONDERHOUD

Verwijder het accu uit het gereedschap voordat u aanpassingen of onderhoudswerkzaamheden uitvoert.

Uw gereedschap vereist geen smering of onderhoud. Dit gereedschap bevat geen onderdelen die door de gebruiker dienen te worden onderhouden. Gebruik nooit water of chemische reinigingsmiddelen voor het schoonmaken van uw elektrische gereedschap. Veeg schoon met een droge doek. Bewaar uw elektrische gereedschap altijd op een droge plaats. Houd de ventilatiegleuven van de motor schoon. Houd alle bedieningselementen vrij van stof. Af en toe ziet u vonken in de ventilatiegleuven. Dit is normaal en zal uw gereedschap niet beschadigen.

VOOR GEREEDSCHAP MET ACCU'S

De omgevingstemperatuur voor het gebruik en de opslag

van het gereedschap ligt tussen 0°C-45°C.
De aanbevolen omgevingstemperatuur voor het
oplaadsysteem tijdens het opladen ligt tussen 0°C-40°C.

8.BESCHERMING VAN HET MILIEU



Afgedankte elektrische producten mogen niet bij
het normale huisafval terecht komen. Breng deze
producten waar mogelijk naar een recyclecentrum
bij u in de buurt. Vraag de verkoper of de gemeente
informatie en advies over het recyclen van elektrische
apparatuur.

9.CONFORMITEITVERKLARING

Wij,
Positec Germany GmbH
Postfach 32 02 16, 50796 Cologne, Germany

Verklaren dat het product,
Beschrijving **Draadloze boor schroevendraaier**
Type **WX100 WX100.X WX108 WX108.X**
(1-aanduiding van machines, kenmerkend voor
accu-boormachine)
WX370 WX370.X WT375 WT375.X (3- aanduiding van
machinerie, kenmerkend voor Accu Klopboor)
Function **Boren, Schroeven, moeren vastdraaien**
en losdraaien

Overeenkomt met de volgende richtlijnen:

2006/42/EC
2011/65/EU&(EU)2015/863
2014/30/EU

Normen voldoen aan,
EN IEC 55014-1, EN IEC 55014-2, EN 62841-1, EN 62841-2-1, EN IEC 63000

De persoon die bevoegd is om het technische bestand
te compileren,

Naam Marcel Filz

Adres Positec Germany GmbH
Postfach 32 02 16, 50796 Cologne, Germany



2021/11/03
Allen Ding
Plaatsvervangend Chief Ingenieur, Testen en
Certificering
Positec Technology (China) Co., Ltd
18,Dongwang Road, Suzhou Industrial
Park, Jiangsu 215123, P. R. China

NL

99

INDHOLDSFORTEGNELSE

1. SIKKERHEDSINSTRUKTIONER
2. AGGREGATELEMENTER
3. TEKNISK DATA
4. MULIG ANVENDELSE
5. BRUGSANVISNING
6. PROBLEM
7. VEDLIGEHOEDElse
8. MILJØBESKYTTELSE
9. KONFORMITETSERKLÆRING

DK

100

1. PRODUKTSIKKERHED

GENERELLE SIKKERHEDSINSTRUKSER FOR EL-VÆRKTØJ

 **ADVARSEL:** Læs alle sikkerhedsadvarsler, instruktioner, illustrationer og specifikationer, som følger med el-værktøjet.

I tilfælde af manglende overholdelse af anvisningerne nedenfor er der risiko for elektrisk stød, brand og/eller alvorlige personskader.

Gem alle advarsler og instruktioner til senere brug.

Begrebet "el-værktøj" i advarslerne refererer til el-værktøj, der kører på lysnettet, (med netkabel) samt akku-værktøj (uden netkabel).

1) SIKKERHED PÅ ARBEJDSPLADSEN

- a) **Sørg for, at arbejdsområdet er rent og ryddeligt.**
Uorden eller uoplyste arbejdsområder øger faren for uheld.
- b) **Brug ikke el-værktøjet i eksplosionstruede omgivelser, hvor der er brændbare væsker, gasser eller støv.** El-værktøj kan slå gnister, der kan antænde støv eller dampe.
- c) **Sørg for, at andre personer og ikke mindst børn holdes væk fra arbejdsområdet, når el-værktøjet er i brug.** Hvis man distraheres, kan man miste kontrollen over el-værktøjet.

2) ELEKTRISK SIKKERHED

- a) **El-værktøjets stik skal passe til kontakten. Stikket må under ingen omstændigheder ændres. Brug ikke adapterstik sammen med jordforbundet el-værktøj.** Uændrede stik, der passer til kontakterne, nedsætter risikoen for elektrisk stød.
- b) **Undgå kropskontakt med jordforbundne overflader som f.eks. rør, radiatorer, komfurer og køleskabe.** Hvis din krop er jordforbundet, øges risikoen for elektrisk stød.
- c) **El-værktøjet må ikke udsættes for regn eller fugt.** Indtrængning af vand i et el-værktøj øger risikoen for elektrisk stød.
- d) **Brug ikke ledningen til formål, den ikke er beregnet til. Du må aldrig bære el-værktøjet i ledningen, hænge el-værktøjet op i ledningen eller rykke i ledningen for at trække stikket ud af kontakten. Beskyt ledningen mod varme,**

olie, skarpe kanter eller maskindele, der er i bevægelse. Beskadede eller indviklede ledninger øger risikoen for elektrisk stød.

- e) **Hvis el-værktøjet benyttes i det fri, må der kun benyttes en forlængerledning, der er egnet til udendørs brug.** af forlængerledning til udendørs brug nedsætter risikoen for elektrisk stød.
- f) **Hvis det ikke kan undgås at bruge el-værktøjet i fugtige omgivelser, skal der bruges et HFI-relæ.** Brug af et HFI-relæ reducerer risikoen for at få elektrisk stød.

3) PERSONLIG SIKKERHED

- a) **Det er vigtigt at være opmærksom, se, hvad man laver, og bruge el-værktøjet fornuftigt. Brug ikke noget el-værktøj, hvis du er træt, har nydt alkohol eller er påvirket af medikamenter eller euforiserende stoffer.** Få sekunders uopmærksomhed ved brug af el-værktøjet kan føre til alvorlige personskader.
- b) **Brug beskyttelsesudstyr og hav altid beskyttelsesbriller på.** Brug af sikkerhedsudstyr som f.eks. støvmaske, skridsikkert fodtøj, beskyttelseshjelm eller høreværn afhængig af maskintype og anvendelse nedsætter risikoen for personskader.
- c) **Undgå utilsigtet igangsætning. Kontrollér, at el-værktøjet er slukket, før du tilslutter det til strømtilførslen og/eller akkuen, løfter eller bærer det.** Undgå at bære el-værktøjet med fingeren på

afbryderen og sørg for, at el-værktøjet ikke er tændt, når det sluttes til nettet, da dette øger risikoen for personskader.

- d) **Gør det til en vane altid at fjerne indstillingsværktøj eller skruenøgle, før el-værktøjet tændes.** Hvis et stykke værktøj eller en nøgle sidder i en roterende maskindel, er der risiko for personskader.
 - e) **Undgå en unormal legemsposition. Sørg for at stå sikkert, mens der arbejdes, og kom ikke ud af balance.** Dermed har du bedre muligheder for at kontrollere el-værktøjet, hvis der skulle opstå uventede situationer.
 - f) **Brug egnet arbejdstøj. Undgå løse beklædningsgenstande eller smykker. Hold hår og tøj væk fra dele, der bevæger sig.** Dele, der er i bevægelse, kan gribe fat i løstsiddende tøj, smykker eller langt hår.
 - g) **Hvis støvudsugnings- og opsamlingsudstyr kan monteres, er det vigtigt, at dette tilsluttes og benyttes korrekt.** Brug af en støvopsugning kan reducere støvmængden og dermed den fare, der er forbundet støv.
 - h) **Selvom du kender værktøjet godt og er vant til at bruge det, skal du alligevel være opmærksom og overholde sikkerhedsanvisningerne.** Et øjeblikvis uopmærksomhed kan medføre alvorlige personskader.
- 4) **OMHYGGELIG OMGANG MED OG BRUG AF EL-VÆRKTØJ**

- a) Undgå overbelastning af el-værktøjet. Brug altid et el-værktøj, der er beregnet til det stykke arbejde, der skal udføres.** Med det passende el-værktøj arbejder man bedst og mest sikkert inden for det angivne effektområde.
- b) Brug ikke et el-værktøj, hvis afbryder er defekt.** Et el-værktøj, der ikke kan startes og stoppes, er farlig og skal repareres.
- c) Træk stikket ud af stikkontakten og/eller fjern akkuen, hvis den er aftagelig, før maskinen indstilles, før skift af tilbehørsdele eller før el-værktøjet lægges til opbevaring.** Disse sikkerhedsforanstaltninger forhindrer utilsigtet start af el-værktøjet.
- d) Opbevar ubenyttet el-værktøj uden for børns rækkevidde. Lad aldrig personer, der ikke er fortrolige med el-værktøjet eller ikke har gennemlæst disse instrukser, benytte el-værktøjet.** El-værktøj er farligt, hvis det benyttes af ukyndige personer.
- e) Vedligehold el-værktøj og tilbehørsdele. Kontroller, om bevægelige maskindele fungerer korrekt og ikke sidder fast, og om delene er brækket eller beskadiget, således at el-værktøjets funktion påvirkes. Få beskadigede dele repareret, inden el-værktøjet tages i brug.** Mange uheld skyldes dårligt vedligeholdte el-værktøjer.
- f) Sørg for, at skæreværktøjer er skarpe og rene.** Omhyggeligt vedligeholdte skæreværktøjer med

skarpe skærekanter sætter sig ikke så hurtigt fast og er nemmere at føre.

- g) Brug el-værktøj, tilbehør, indsatsværktøj osv. iht. disse instrukser. Tag hensyn til arbejdsforholdene og det arbejde, der skal udføres.** Anvendelse af el-værktøjet til formål, som ligger uden for det fastsatte anvendelsesområde, kan føre til farlige situationer.
- h) Hold håndtag og gribeblader tørre, rene og fri for olie og smørefedt.** Hvis håndtag og gribeblader er glatte, kan værktøjet ikke håndteres og styres sikkert, hvis der sker noget uventet.
- 5) OMHYGGELIG OMGANG MED OG BRUG AF AKKU-VÆRKTØJER**
- a) Oplad kun akkuer i ladeaggregater, der er anbefalet af fabrikanten.** ET ladeaggregat, der er egnet til en bestemt type akkuer, må ikke benyttes med andre akkuer - brandfare.
- b) Brug kun de akkuer, der er beregnet til værktøjet.** Brug af andre akkuer øger risikoen for personskader og er forbundet med brandfare.
- c) Ikke benyttede akkuer må ikke komme i berøring med kontorclips, mønter, nøgler, søm, skruer eller andre små metalgenstande, da disse kan kortslutte kontakterne.** En kortslutning mellem akku-kontakterne øger risikoen for personskader i form af forbrændinger.
- d) Hvis akkuen anvendes forkert, kan der slippe væske ud af akkuen. Undgå at komme i kontakt**

med denne væske. Hvis det alligevel skulle ske, skylles med vand. Søg læge, hvis væsken kommer i øjnene. Akku-væske kan give hudirritation eller forbrændinger.

- e) **Brug ikke akkuer eller værktøj, som er beskadiget eller modificeret.** Beskadigede eller modificerede akkuer kan opføre sig uforudsigeligt og forårsage brand, eksplosion eller fare for personskade.
- f) **Akkuer eller værktøj må ikke udsættes for ild eller meget høje temperaturer.** Ild eller temperaturer over 130°C kan medføre eksplosion.
- g) **Følg alle instruktioner for opladning. Akkuen må ikke oplades ved temperaturer uden for det område, der er angivet i instruktionerne.** Forkert opladning eller opladning ved temperaturer uden for det angivne område kan medføre skader på akkuen og forøge brandfaren.

6) Service

- a) **Sørg for, at el-værktøj kun repareres af kvalificerede fagfolk og at der kun benyttes originale reservedele.** Dermed sikres størst mulig maskinsikkerhed.
- b) **Beskadigede akkuer må aldrig repareres.** Reparation af akkuer må kun udføres af producenten eller autoriserede reparatører.

BOR SIKKERHEDSADVARSEL

- 1) **Sikkerhedsinstruktioner til alt arbejde**
- a) **Når du udfører et skæreudstyr eller**

fastgørelseselementer, der kan komme i kontakt med skjulte ledninger, skal du holde elværktøjet gennem den isolerede gribeoverflade. Skæring af tilbehør, der kommer i kontakt med en strømførende ledning, kan stresse udsatte metaldele af elværktøjet og forårsage elektrisk stød for føreren.

- b) **Hold elværktøjet i de isolerede håndgreb, når du udfører opgaver, hvor værktøjet kan komme i kontakt med skjulte elledninger eller sin egen ledning.** Hvis værktøjet rammer en strømførende ledning, bliver dets elektriske dele også strømførende, hvilket kan give brugeren elektrisk stød.
- 2) **Sikkerhedsinstruktioner ved brug af lange bor**
- a) **Kør aldrig med en hastighed, der er højere end den maksimale nominelle hastighed på boret. Ved højere hastigheder, hvis skærehovedet frit kan rotere uden at berøre emnet, kan skærehovedet bøjes, hvilket resulterer i personskade.**
- b) **Begynd altid med at bore i lav hastighed, og bring boret spids i kontakt med emnet. Ved højere hastigheder, hvis skærehovedet frit kan rotere uden at berøre emnet, kan skærehovedet bøjes, hvilket resulterer i personskade.**
- c) **Brug kun tryk i en position, der er i tråd med boret, og læg ikke for stort tryk. Borkronen kan bøjes, hvilket får den til at bryde eller miste kontrollen, hvilket resulterer i personskade.**

SIKKERHEDSFORSKRIFTER TIL BATTERISÆT

- a) **Sekundærelementer eller batterisæt må ikke skilles ad, åbnes eller knuses.**
- b) **Et batterisæt må ikke kortsluttes. Batterisæt må ikke opbevares lemfældigt i en kasse eller skuffe, hvor de kan kortslutte hinanden eller kortsluttes af ledende genstande.** Når batterisættet ikke er i brug, skal det holdes væk fra andre metalgenstande, såsom papirclips, mønter, nøgler, søm, skruer eller andre små metalgenstande, der kan skabe en forbindelse fra en pol til en anden, Kortslutning af batteripoler kan medføre forbrændinger eller brand.
- c) **Batterisæt må ikke udsættes for varme eller ild. Må ikke opbevares i direkte sollys.**
- d) **Batterisæt må ikke udsættes for mekaniske stød.**
- e) **I tilfælde af at et batteri lækker, må væsken ikke komme i kontakt med huden eller øjne. Hvis der er sket kontakt, skal det berørte område vaskes med rigelige mængder vand, hvorefter der søges lægehjælp.**
- f) **Opbevar batterisæt på et rent og tørt sted.**
- g) **Aftør batterisættets poler med en tør klud, hvis de bliver snavsede.**
- h) **Batterisæt skal oplades før anvendelsen. Anvend altid den korrekte oplader, og læs producentens anvisninger eller brugervejledning for, hvordan batterierne oplades korrekt.**
- i) **Et batterisæt må ikke efterlades til opladning i længere tid, hvis det ikke anvendes.**
- j) **Efter længere opbevaringsperioder kan det være nødvendigt at oplade eller aflade batterisættet**

- flere gange for at op den optimale ydelse.
- k) **Genoplad kun med laderen specificeret af Worx. Anvend ingen anden oplader end den, der specifikt er beregnet til brug med udstyret.**
- l) **Brug kun det korrekte batteri til udstyret.**
- m) **Batterisættet skal opbevares utilgængeligt for børn.**
- n) **Opbevar den originale produktliteratur til fremtidig brug.**
- o) **Batterisættet skal fjernes fra udstyret, når det ikke er i brug.**
- p) **Bortskaffes på en miljørigtig måde.**
- q) **Bland ikke batterier af forskellig fremstilling, kapacitet, størrelse eller type i enheden.**
- r) **Hold batteriet væk fra mikrobølgeovne og højt tryk.**

SYMBOLER



For at undgå risikoen for personskader skal brugeren læse brugervejledningen



Advarsel

	Bær høreværn
	Bær øjenværn
	Bær støvmaske
	Batterier kan påvirke vandmiljøet, hvis de ikke bortskaffes korrekt, hvorved de kan udgøre en fare for økosystemet. Bortskaf ikke batterierne som almindeligt affald.
	Må ikke brændes

 Li-Ion	Lithium-ion batteri Dette produkt er mærket med et symbol i forbindelse med "separat indsamling" af alle batterier og batteripakker. Det genanvendes eller fjernes for at reducere miljøbelastningen. Batteriet kan være skadeligt for miljøet og menneskers sundhed, fordi det indeholder skadelige stoffer.
	
	Slagboring
	Skruetrækning
	Boring
	Træ



Metal



Murværk



Høj hastighed

DK

106



Lav hastighed



Affald af elektriske produkter må ikke bortskaffes sammen med husholdningsaffald. Indlever så vidt muligt produktet til genbrug. Kontakt de lokale myndigheder eller forhandleren, hvis du er i tvivl.

2.AGGREGATELEMENTER

1. NØGLEFRI CHUCK

2. MOMENTJUSTERINGSRING

3. TO-TRINS GEARKONTROL

4. FREM / TILBAGE ROTATION KONTROL

5. BLØDT GREB HÅNDTAG

6. BATTERI PAKKE*

7. BATTERIUDLØSERKNAP *

8. TÆND /SLUK KONTAKT

9. LED-LAMPE

10. BÆLTEKROG

*** Nem minden készülék tartalmazza valamennyi, a fentiekben felsorolt alkatrészt.**

3.TEKNISK DATA

Type **WX100 WX100.X WX108 WX108.X (1-betegnelse af maskiner, repræsentativ for Akku bore)**
WX370 WX370.X WT375 WT375.X (3 - udpegning af maskiner, repræsentant for slagboremaskine)

	WX100 WX100.X **	WX108 WX108.X **	WX370 WX370.X **	WT375 WT375.X **
Spænding	20V --- Max***	20V --- Max***	20V --- Max***	20V --- Max***
Hastighed uden ladning	0-400/0-1600/min	0-400/0-1600/min	0-400/0-1600/ min	0-400/0-1600/ min
Slagfrekvens	/	/	0-6800/0-27200/min	0-6800/0-27200/min
Indstilling af drejningsmoment	20+1	20+1	20+1+1	20+1+1
Maksimalt drejningsmoment	30Nm	45Nm	50Nm	50Nm
Chuck kapacitet	10mm	13mm	13mm	13mm
Maks. boreddybde	i træ	25mm	40mm	40mm
	i stål	10mm	13mm	13mm
	Murværk	/	/	13mm
Maskinens (Bare værktøjer)	0.78kg	0.81kg	1kg	1kg

** X = 1-999, A-Z, M1-M9 er kun til forskellige kunder, der er ingen sikkerhedsrelaterede ændringer mellem disse modeller

*** Spændingen er målt uden arbejdsbelastning. Den indledende batterispænding når maksimalt op på 20 volt. Nominel spænding er 18 volt.

Kategori	typen	Kapacitet
20V batteri	WA3551	2.0Ah
	WA3551.1	2.0Ah
	WA3639	2.0Ah
20V oplader	WA3760	0.4A
	WA3880	2.0A

Vi anbefaler, at du køber tilbehør fra den butik, hvor værktøjet sælges. Se tilbehørspakken for flere detaljer. Butikspersonale kan hjælpe og rådgive dig.

HASZNÁLATI UTASÍTÁSOK

STØJINFORMATION

	WX100 WX100.X	WX108 WX108.X WX370 WX370.X WT375 WT375.X
A-vægtet lydtryk-niveau	L_{pA} : 78.9dB(A)	L_{pA} : 90.5dB(A)
A-vægtet lydeffekt-niveau	L_{wA} : 89.9dB(A)	L_{wA} : 101.5dB(A)
K_{pA} & K_{wA}	5.0dB(A)	5.0dB(A)

Bær høreværn

VIBRATIONSINFORMATION

Den totale værdi for vibration målt ifølge EN 62841:

WX100 WX100.X	Boring i metal	Værdi for vibration $a_{h,D} = 1.996 \text{ m/s}^2$
		Usikkerhed $K = 1.5 \text{ m/s}^2$
WX108 WX108.X WX370 WX370.X WT375 WT375.X	Boring i metal	Værdi for vibration $a_{h,D} = 1.926 \text{ m/s}^2$
		Usikkerhed $K = 1.5 \text{ m/s}^2$
WX370 WX370.X WT375 WT375.X	Slagboring i beton	Værdi for vibration $a_{h,D} = 12.294 \text{ m/s}^2$
		Usikkerhed $K = 1.5 \text{ m/s}^2$

Den angivne vibrationstotalværdi og den deklarerede støjemissionsværdi er målt i overensstemmelse med en standard testmetode og kan bruges til at sammenligne et værktøj med et andet.

Den angivne vibrationenstotalværdi og den angivne støjemissionsværdi kan også anvendes i en foreløbig vurdering af eksponeringen.

! **ADVARSEL:** Vibrationer og støjemissioner under selve brugen af elværktøjet kan afvige fra den deklarerede værdi afhængigt af, hvordan værktøjet bruges, især hvad slags emne behandles afhængigt af følgende eksempler og andre variationer af, hvordan værktøjet bliver brugt:

Hvordan værktøjet bruges og materialerne skæres eller bores.

Værktøjets stand og vedligeholdelse.

Anvendelse af korrekt tilbehør og kontrol med, at det er skarpt og i en i det hele taget god tilstand.

Hvor kraftigt, der holdes fast i håndtaget og, om der benyttes antivibrationsudstyr.

Om værktøjet anvendes i henhold til dets konstruktion og nærværende anvisninger.

Værktøjet kan medføre et hånd/arm-vibrationssyndrom, hvis det ikke bruges på rigtig måde.

! **ADVARSEL:** En vurdering af udsættelsesgraden under det aktuelle brug skal omfatte alle dele af arbejdsrytmen, herunder antallet af gange værktøjet slås til og fra, og tomgangsdriften uden for selve arbejdsopgaven. Dette kan afgørende reducere udsættelsesniveauet i den samlede arbejdsperiode. Hjælper med at minimere risikoen for vibrationer og støjeksponering. Brug ALTID skarpe mejsler, bor og blade. Vedligehold værktøjet i overensstemmelse med disse instruktioner og hold det korrekt smurt (hvor det er nødvendigt). Hvis værktøjet skal bruges regelmæssigt, skal

du investere i anti-vibrations- og støjt tilbehør. Planlæg dit arbejde, så du kan fordele arbejde med kraftige vibrationer over flere dage.

4. Mulig anvendelse

WX100 WX100.X WX108 WX108.X

Maskinen bruges til at skrue ind og løsne skruer og bore huller i træ, metal og plast.

WX370 WX370.X WT375 WT375.X

Maskinen er beregnet til i- og udskruining af skruer samt til boring i træ, metal og kunststof.

5. BETJENINGSVEJLEDNING



BEMÆRK: Læs brugsanvisningen omhyggeligt, inden du bruger værktøjet.

MONTERING OG BETJENING

HANDLING	FIGUR
FØR BETJENING	
Fjernelse&Installation af batteripakken	Se figur. A1
Opladning af batteriet	Se figur. A2,
SAMLING	

CCHUCK JUSTERING

 **ADVARSEL:** Når du udskifter tilbehør, skal du altid låse afbryderen og afbryde værktøjet fra strømkilden. Sørg for, at boret er sikkert, før du starter værktøjet. Beskadigelse eller løshed på chucken kan resultere i personskade.

-- Fjernelse af bitene

Se figur. B1

-- Indsættelse af bitene

Se figur. B2

-- Samling af bæltekrog

Se figur.
C1, C2

DK

110

OPERATING

Frem / Tilbage Rotation kontrol

 **ADVARSEL:** Skift aldrig omdrejningsretningen, når chucken drejer, vent til den er standset!

Se figur.D1,
D2, D3

GEAR-UDVEKSLING MED TO HASTIGHEDER

Se figur.E

JUSTERING AF DREJNINGSMONENT SKRUETRÆKNING, BORING, SLAGBORING

Se figur.F1,
F2, F3

Betjening af Tænd / Sluk-kontakten

 **ADVARSEL:** Kør ikke i lav hastighed i lang tid, fordi det genererer overdreven varme inde.

Se figur.G

LED LYS INDIKATOR (SE FIGUR. G)

For at tænde belysningen, tryk på tænd/sluk knappen og sørg for at kontrollen fremad/tilbage står i højre/venstre position. Når du slipper til/fra kontakten, vil lyset også slukkes.

LED lys øger sigtbarheden - godt på mørke og lukkede steder. LED lysdioden er også indikator for batteri. Den blinker ved lavt batteri.

Værktøjet og batteriet er udstyret med et beskyttelsessystem. Når LED-belysningen blinker hurtigt og går ud, vil systemet automatisk frakoble strømmen til værktøjet for at forlænge batterilevetiden. Værktøjet vil automatisk slukke under driften, hvis værktøjet og/eller batteriet kommer i en af følgende tilstande:

- **OVERBELASTNING:** Værktøjet anvendes på en måde, der forårsager, at det trækker unormalt meget strøm. I denne situation udløses kontakten på værktøjet og stands arbejdet, der forårsager at værktøjet overbelastes. Tænd derefter på kontakten igen og start igen.

- **OVEROPHEDNING:** I ovennævnte tilfælde, hvis værktøjet ikke starter igen, er værktøj og batteri overophedet. I den situation lad værktøj og batteri køle ned, før der trykkes på kontakten igen.

- **LAV BATTERISPÆNDING:** Den resterende batterikapacitet

er for lav, og værktøjet kan ikke anvendes. I dette tilfælde fjern og oplad batteriet.

6. PROBLEM

(1) HVORFOR SLÅ DET BORREN IKKE, NÅR DU TRYKKER PÅ SWITCHEN?

De fremad / bagudgående rotationskontroller placeret over aftrækkeren er i låsfunktionen. Lås op ved at placere for / bagerste kontrol i den ønskede rotationsposition. Tryk på udløseren, så boret begynder at rotere. Kontroller, at batteriet er opladet og korrekt tilsluttet værktøjet.

(2) BOREN STOPPER FØR SKÆRMEN ER HJÆLPET. HVORFOR?

Kontroller drejningsmomentets position for drejningsmomentindstillingsringen. Find drejningsmomentindstillingsringen mellem chucken og borekroppen. Position 1 er det laveste drejningsmoment (skruekraft) og position 2 er det højeste moment (skruekraft). Positionen  bruges til boreoperationer. Juster drejningsmomentindstillingsringen til en højere position for at få det bedste resultat.

(3) JEG KAN IKKE FÅ BATTERIET IND I BATTERIPLADEREN. HVORFOR?

Batteriet kan kun indsættes i opladeren i en retning. Drej batteriet rundt, så det kan sættes ind i rillen. Det led-lys skal herefter blive tændt, når batteriet er under opladning.

(4) BEGRUNDELSE TIL FORSKELLIGE BATTERI-PAKKE DRIFTSTIDER

Problemet med opladningstiden som beskrevet ovenfor

såvel som ikke at bruge batteripakken i lang tid reducerer batteriets driftstid. Dette problem kan rettes ved opladning og betjening af borkronen efter flere opladnings & afladningsoperationer. Tunge arbejdsforhold som store skrue i hårdttræ forbruger batteripakken energi hurtigere end lettere arbejdsforhold. Oplad ikke batteriet under 0oC og over 45oC, da dette vil påvirke ydelsen.

7. VEDLIGEHOLDELSE

Fjern batteriet før du udfører justeringer, service eller vedligeholdelse.

Denne bore-/skruemaskine kræver ikke særlig smøring eller vedligeholdelse.

Der findes ingen servicebare dele i dit værktøj. Brug aldrig vand eller kemiske rengøringsmidler til rengøring. Må kun rengøres med en tør klud. Opbevares på et tørt sted. Hold motorens ventilationsåbninger rene. Lejlighedsvis kan du se gnister gennem ventilationshullerne. Dette er normalt og vil ikke skade dit elværktøj.

INDTIL BATTERIET

Et temperaturområde fra 0 °C til 45 °C kan hæve temperaturen.

Hele systemet testes i temperaturområdet fra 0 °C til 40 °C.

8. MILJØBESKYTTELSE



Affald af elektriske produkter må ikke bortskaffes sammen med husholdningsaffald. Indlever så vidt muligt produktet til genbrug. Kontakt de lokale

myndigheder eller forhandleren, hvis du er i tvivl.

9.KONFORMITETSERKLÆRINGVi,

Positec Germany GmbH
Postfach 32 02 16, 50796 Cologne, Germany

erklærer herved, at produktet

Beskrivelse **Ledningfri boremaskine**

Type **WX101 WX101.X WX108 WX108.X(1-betegnelse af maskiner, repræsentativ for Akku bore)**

WX370 WX370.X WT375 WT375.X (3- udpegning af maskiner, repræsentant for slagboremaskine)

Function **Bor, spænd og løsn skruen, møtrikken**

DK

112

er i overensstemmelse med følgende direktiver,
2006/42/EC, 2011/65/EU&(EU)2015/863, 2014/30/EU

Standarder i overensstemmelse med

EN IEC 55014-1, EN IEC 55014-2, EN 62841-1, EN 62841-2-1, EN IEC 63000

Personen, autoriseret til at udarbejde den tekniske fil,

Navn: Marcel Filz

Adresse: Positec Germany GmbH

Postfach 32 02 16, 50796 Cologne, Germany



2021/11/03

Allen Ding

Vicechef; Ingeniør, Test & Certificering

Positec Technology (China) Co., Ltd

18, Dongwang Road, Suzhou Industrial

Park, Jiangsu 215123, P. R. China

INNHALDSFORTEGNELSE

1. SIKKERHETSINSTRUKSJONER
2. APPARATELEMENTER
3. TEKNISKE DATA
4. MULIG BRUK
5. BRUKSANVISNING
6. PROBLEMLØSNING
7. VEDLIKEHOLD
8. MILJØVERNTILTAK
9. SAMSVARSERKLÆRING

1.PRODUKTSIKKERHET

GENERELLE ADVARSLER FOR ELEKTROVERKTØY



ADVARSEL Les alle sikkerhetsanvisningene, instruksjonene, illustrasjonene og spesifikasjonene som følger med dette elektroverktøyet. Manglende overholdelse av anvisningene nedenfor kan medføre elektrisk støt, brann og/eller alvorlige personskader.

Ta godt vare på alle advarslene og informasjonene. Det nedenstående anvendte uttrykket "elektroverktøy" gjelder for strømdrevne (med ledning) og batteridrevne elektroverktøy (uten ledning).

1) SIKKERHET PÅ ARBEIDSPLASSEN

- a) **Hold arbeidsområdet rent og ryddig.** Rotete arbeidsområder eller arbeidsområder uten lys kan føre til ulykker.
- b) **Ikke arbeid med elektroverktøyet i eksplosjonsutsatte omgivelser – der det befinner seg brennbare væsker, gass eller støv.** Elektroverktøy lager gnister som kan antenne støv eller damper.
- c) **Hold barn og andre personer unna når elektroverktøyet brukes.** Hvis du blir forstyrret under arbeidet, kan du miste kontrollen over elektroverktøyet.

2) ELEKTRISK SIKKERHET

- a) **Støpselet til elektroverktøyet må passe inn i stikkkontakten. Støpselet må ikke forandres på noen som helst måte. Ikke bruk adapterstøpsler sammen med jordede maskiner.** Bruk av støpsler som ikke er forandret på og passende stikkontakter reduserer risikoen for elektriske støt.
- b) **Unngå kroppskontakt med jordede overflater slik som rør, ovner, komfyrer og kjøleskap.** Det er større fare ved elektriske støt hvis kroppen din er jordat.
- c) **Hold elektroverktøyet unna regn eller fuktighet.** Dersom det kommer vann i et elektroverktøy, øker risikoen for elektriske støt.
- d) **Ikke bruk ledningen til andre formål, f.eks. til å bære elektroverktøyet, henge den opp eller trekke den ut av stikkkontakten. Hold ledningen**

unna varme, olje, skarpe kanter eller maskindeler som beveger seg. Med skadede eller opphopede ledninger øker risikoen for elektriske støt.

- e) **Når du arbeider utendørs med et elektroverktøy, må du kun bruke en skjøteledning som er godkjent til utendørs bruk.** Når du bruker en skjøteledning som er egnet for utendørs bruk, reduseres risikoen for elektriske støt.
- f) **Hvis det ikke kan unngås å bruke elektroverktøyet i fuktige omgivelser, må du bruke en jordfeilbryter.** Bruk av en jordfeilbryter reduserer risikoen for elektriske støt.

3) PERSONSIKKERHET

- a) **Vær oppmerksom, pass på hva du gjør, gå fornuftig frem når du arbeider med et elektroverktøy. Ikke bruk elektroverktøyet når du er trett eller er påvirket av narkotika, alkohol eller medikamenter.** Et øyeblikks uoppmerksomhet ved bruk av elektroverktøyet kan føre til alvorlige skader.
- b) **Bruk personlig verneutstyr og husk alltid å bruke vernebriller.** Bruk av personlig sikkerhetsutstyr som støvmaske, sklifaste arbeidssko, hjelm eller hørselvern—avhengig av type og bruk av elektroverktøyet—reduserer risikoen for skader.
- c) **Unngå å starte verktøyet ved en feiltagelse. Forviss deg om at elektroverktøyet er slått av før du kobler det til strømmen og/eller batteriet, løfter det opp eller bærer det.** Hvis du holder fingeren på bryteren når du bærer elektroverktøyet

eller kobler elektroverktøyet til strømmen i innkoblet tilstand, kan dette føre til uhell.

- d) **Fjern innstillingsverktøy eller skrunøkler før du slår på elektroverktøyet.** Et verktøy eller en nøkkel som befinner seg i en roterende maskindel, kan føre til skader.
 - e) **Ikke overvurder deg selv. Sørg for å stå stødig og i balanse.** Dermed kan du kontrollere elektroverktøyet bedre i uventede situasjoner.
 - f) **Bruk alltid egnede klær. Ikke bruk vide klær eller smykker. Hold hår og klær unna deler som beveger seg.** Løstsittende tøy, smykker eller langt hår kan komme inn i deler som beveger seg.
 - g) **Hvis det kan monteres støvavsug- og oppsamlingsinnretninger, må du forvise deg om at disse er tilkoblet og brukes på korrekt måte.** Bruk av et støvavsug reduserer farer på grunn av støv.
 - h) **Selv når du er blitt vant til verktøyet, må du ikke bli sløv og ignorere sikkerhetsreglene for verktøyet.** En uforsiktig handling kan forårsake alvorlig personskade i løpet av et brøkdels sekund.
- ### 4) AKTSOM HÅNDTERING OG BRUK AV ELEKTROVERKTØY
- a) **Ikke overbelast elektroverktøyet. Bruk et elektroverktøy som er beregnet til den type arbeid du vil utføre.** Med et passende elektroverktøy arbeider du bedre og sikrere i det angitte effektområdet.
 - b) **Ikke bruk elektroverktøy med defekt på-/**

avbryter. Et elektroverktøy som ikke lenger kan slås av eller på, er farlig og må repareres.

- c) Trekk støpselet ut av stikkkontakten og/eller fjern batteriet (hvis demonterbart) før du utfører innstillinger på elektroverktøyet, skifter tilbehørsdeler eller legger elektroverktøyet bort.**

Disse tiltakene forhindrer en utilsiktet startung av elektroverktøyet.

- d) Elektroverktøy som ikke er i bruk må oppbevares utilgjengelig for barn. Ikke la elektroverktøyet brukes av personer som ikke er fortrolig med dette eller ikke har lest disse anvisningene.**

Elektroverktøy er farlige når de brukes av uerfarne personer.

- e) Vær nøye med vedlikeholdet av elektroverktøyet og tilbehøret. Kontroller om bevegelige maskindeler fungerer feifritt og ikke klemmes fast, og om deler er brukket eller skadet, slik at dette innvirker på elektroverktøyet funksjon. La skadede deler repareres før elektroverktøyet brukes.** Dårlig vedlikeholdte elektroverktøy er årsaken til mange uhell.

- f) Hold skjæreverktøyene skarpe og rene.** Godt stelte skjæreverktøy med skarpe skjær setter seg ikke så ofte fast og er lettere å føre.

- g) Bruk elektroverktøy, tilbehør, verktøy osv. i henhold til disse anvisningene. Ta hensyn til arbeidsforholdene og arbeidet som skal utføres.**

Bruk av elektroverktøy til andre formål enn det som er angitt kan føre til farlige situasjoner.

- h) Hold håndtak og gripeflater tørre, rene og uten**

olje eller fett. Glatte håndtak og gripeflater hindrer sikker håndtering og styring av verktøyet i uventede situasjoner.

5) AKTSOM HÅNDTERING OG BRUK AV BATTERIDREVNE VERKTØY

- a) Lad batteriet kun opp i ladeapparater som er anbefalt av produsenten.** Det oppstår brannfare hvis et ladeapparat som er egnet til en bestemt type batterier, brukes med andre batterier.
- b) Bruk derfor kun riktig type batterier for elektroverktøyene.** Bruk av andre batterier kan medføre skader og brannfare.
- c) Hold batteriet som ikke er i bruk unna binders, mynter, nøkler, spikre, skruer eller andre mindre metallgjenstander, som kan lage en forbindelse mellom kontaktene.** En kortslutning mellom batterikontaktene kan føre til forbrenninger eller brann.
- d) Ved gal bruk kan det lekke væske ut av batteriet. Unngå kontakt med denne væsken. Ved tilfeldig kontakt må det skylles med vann. Hvis det kommer væske i øynene, må du i tillegg oppsøke en lege.** Batterivæske som renner ut kan føre til irritasjoner på huden eller forbrenninger.
- e) Ikke bruk batteriet eller verktøyet hvis det er skadet eller modifisert.** Ødelagte eller modifiserte batterier kan oppføre seg uforutsigbart, noe som kan føre til brann, eksplosjon eller fare for personskade.
- f) Ikke utsett batteriet eller verktøyet for åpen ild eller for høye temperaturer.** Eksponering for ild eller temperaturer over 130°C kan forårsake eksplosjon.

- g) Følg alle ladeinstruksjoner, og ikke lad batteriet eller verktøyet utenfor temperaturområdet som er spesifisert i bruksanvisningen.** Feil lading eller lading ved temperaturområdet, kan skade batteriet og øke brannfaren.

6) Service

- a) Maskinen din skal alltid kun repareres av kvalifisert fagpersonale og kun med originale reservedeler.** Slik opprettholdes elektroverktøys sikkerhet.
- b) Ikke utfør service på ødelagte batterier.** Service på batterier skal alltid utføres av produsenten eller godkjente forhandlere.

NOR

116

BOR SIKKERHETSVARSEL

1) Sikkerhetsinstruksjoner for alle operasjoner

- a) Når du utfører et skjæreutstyr eller festemidler som kan komme i kontakt med skjulte ledninger, holder du verktøyet gjennom den isolerte gripeflaten.** Hvis du tar kontakt med en "ladet" ledning med et skjæreutstyr eller feste, kan det "ladet" den nakne metalldelen av elektroverktøyet og kan utsette operatøren for elektrisk støt.
- 2) Sikkerhetsinstruksjoner når du bruker lange bor**
- a) Kjør aldri med en hastighet som er høyere enn den maksimale nominelle hastigheten på boret.** Hvis kutterhodet kan rotere uten å berøre arbeidsstykket ved høyere hastigheter, kan kutterhodet bøye, noe som kan føre til personskade.

- b) Begynn alltid å bore i lav hastighet og bring boretippen i kontakt med arbeidsstykket. Hvis kutterhodet kan rotere uten å berøre arbeidsstykket ved høyere hastigheter, kan kutterhodet bøye, noe som kan føre til personskade.**
- c) Bruk trykk bare i en stilling som er i tråd med boret, og ikke bruk for høyt trykk. Borkronen kan bøye og føre til at den går i stykker eller mister kontrollen, noe som kan føre til personskade.**

SIKKERHETSANVISNINGER FOR BATTERIPAKKE

- a) Ikke demonter, åpne eller riv opp sekundære celler eller batteripakker.**
- b) Ikke kortslutt en celle eller en batteripakke. Ikke oppbevar celler eller batteripakke løst i en boks eller skuff hvor de kan kortslutte hverandre eller bli kortsluttet av andre metallgjenstander.** Når batteripakken ikke er i bruk skal den holdes adskilt fra andre metallgjenstander som binders, mynter, nøkler, spiker, skruer eller andre små metallobjekter. Kortslutning av batteriet kan forårsake skader eller brann.
- c) Ikke utsett celler eller batteripakke for varme eller ild. Unngå oppbevaring i direkte sollys.**
- d) Ikke utsett celler eller batteripakke for mekanisk støt.**
- e) Hvis du opplever cellelekkasje, ikke la væsken komme i kontakt med huden eller øynene. Dersom kontakt har oppstått, vask området med rikelige mengder vann og oppsøk medisinsk hjelp.**

- f) **Hold batteripakken ren og tørr.**
- g) **Tørk batteripakkekontaktene med en ren, tørr klut hvis de blir skitne.**
- h) **Batteripakken må lades før bruk. Bruk denne instruksjonen og korrekt ladeprosedyre.**
- i) **Ikke ha batteripakken til ladning når den ikke er i bruk.**
- j) **Etter en lang lagringsperiode kan det være nødvendig å lade og utlade batteripakken flere ganger for å oppnå maksimal ytelse.**
- k) **Bruk kun batterilader spesifisert av Worx. Bruk ikke andre ladere enn de som er levert for bruk med utstyret.**
- l) **Tikke bruk batteripakker som ikke er beregnet for bruk sammen med utstyret.**
- m) **Hold batteripakken utenfor barns rekkevidde.**
- n) **Ta vare på den originale bruksanvisningen for fremtidig bruk**
- o) **Ta ut batteriene fra utstyret når det ikke er i bruk**
- p) **Kvitt deg med produktet på forsvarlig måte.**
- q) **Ikke bland batterier av forskjellig produksjon, kapasitet, størrelse eller type i enheten.**
- r) **Hold batteriet unna mikrobølger og høyt trykk.**

SIMBOLURI

	For å redusere risikoen for personskade, må brukeren lese instruksjonsveiledningen
	Advarsel
	Bruk hørselsvern
	Bruk vernebriller
	Bruk støvmaske
	Batterier kan ende opp i vann hvis de ikke kastes på riktig måte, som kan være farlig for økosystemet. Ikke kast brukte batterier som usortert husholdningsavfall.



Ikke brenn



Litiumionbatteri Som er merket med symbolene knyttet til "separat samling" av alle batteripakker og batteripakker. Det blir deretter resirkulert eller fjernet for å redusere miljøbelastningen. Batteripakken kan være skadelig for miljøet og menneskers helse fordi det inneholder skadelige stoffer.



Slagboring



Skruing



Boring



Tre



Stål



Murverk



Høy hastighet



Lav hastighet



Avfall etter elektriske produkter må ikke legges sammen med husholdningsavfall. Vennligst resirkuler avfallet der dette finnes. Undersøk hos de lokale myndighetene eller en detaljist for resirkuleringsråd.

2.APPARATELEMENTER

- 1. NØKKELOS CHUCK**

 - 2. DREIEMOMENTJUSTERINGSRINGEN**

 - 3. TO-TRINNS GIRKONTROLL**

 - 4. KONTROLL FOR FREMOVER / BAKOVER**

 - 5. MYKT GREPHÅNDTAK**

 - 6. BATTERIPAKKE***

 - 7. UTLØSERKNAPP FOR BATTERIPAKKE ***

 - 8. PÅ / AV BRYTER**

 - 9. LED LYS**

 - 10. BELTEKROK**
-

*** Ikke alt illustrert eller beskrevet tilbehør inngår i leveransen.**

3.TEKNISKE DATA

Type **WX100 WX100.X WX108 WX108.X (1-betegnelse på maskiner, representant for trådløs bore)**
WX370 WX370.X WT375 WT375.X (3- betegner maskin, anger Batteridrevet slagdrill)

	WX100 WX100.X**	WX108 WX108.X**	WX370 WX370.X**	WT375 WT375.X**
Merkespenning	20V $\overline{\text{---}}$ Max***	20V $\overline{\text{---}}$ Max***	20V $\overline{\text{---}}$ Max***	20V $\overline{\text{---}}$ Max***
Nominell Tomgangshastighet	0-400/0-1600/min	0-400/0-1600/min	0-400/0-1600/ min	0-400/0-1600/ min
Slagfrekvens ved tomgang	/	/	0-6800/0-27200/min	0-6800/0-27200/min
NOR 120 Antall koblingsposisjoner	20+1	20+1	20+1+1	20+1+1
Maks dreiemoment	30Nm	45Nm	50Nm	50Nm
Chuck kapasitet	10mm	13mm	13mm	13mm
Maks drill-kapasitet i	Treverk	25mm	40mm	40mm
	Stål	10mm	13mm	13mm
	Murverk	/	/	13mm
Vekt ((bare verktøy))	0.78kg	0.81kg	1kg	1kg

** X = 1-999, A-Z, M1-M9 er kun for forskjellige kunder, det er ingen sikkerhetsrelaterte endringer mellom disse modellene

*** Spenning målt uten belastning. Batterispenningen er 20 V til å begynne med. Nominell spenning er 18 V.

Kategori	Type	Kapasitet
20V Batteri	WA3551	2.0Ah
	WA3551.1	2.0Ah
	WA3639	2.0Ah
20V Lader	WA3760	0.4A
	WA3880	2.0A

We recommend that you purchase your accessories Vi anbefaler at du kjøper tilbehør fra butikken der verktøyet selges. Se tilbehørspakken for mer informasjon. Butikkpersonalet kan hjelpe og gi deg råd.

STØYINFORMASJON

	WX100 WX100.X	WX108 WX108.X WX370 WX370.X WT375 WT375.X
Belastning lydtrykk	L_{pA} : 78.9dB(A)	L_{pA} : 90.5dB(A)
Belastning lydeffekt	L_{WA} : 89.9dB(A)	L_{WA} : 101.5dB(A)
K_{pA} & K_{WA}	5.0dB(A)	5.0dB(A)

Bruk hørselsvern

VIBRASJONSINFORMASJON

Totalt vibrasjonsverdier satt i henhold til EN 62841:

WX100 WX100.X	Boring i metall	Vibrasjonutsendingsverdi $a_{h,D} = 1.996 \text{ m/s}^2$
		Usikkerhet $K = 1.5 \text{ m/s}^2$
WX108 WX108.X WX370 WX370.X WT375 WT375.X	Boring i metall	Vibrasjonutsendingsverdi $a_{h,D} = 1.926 \text{ m/s}^2$
		Usikkerhet $K = 1.5 \text{ m/s}^2$
WX370 WX370.X WT375 WT375.X	Støtboring inn i betong	Støtboring inn i betong $a_{h,D} = 12.294 \text{ m/s}^2$
		Usikkerhet $K = 1.5 \text{ m/s}^2$

Den oppgitte totale vibrasjonsverdien og den oppgitte støtutslippsverdien er målt i henhold til en standard testmetode og kan brukes for sammenligning av et verktøy med et annet.

Den oppgitte totale vibrasjonsverdien og den oppgitte støtutslippsverdien kan også brukes i en innledende eksponeringsvurdering.

 **ADVARSEL:** Vibrasjons- og støynivå under faktisk bruk av verktøyet kan avvike fra oppgitte verdi,

avhengig av hvordan verktøyet brukes og hvilken type materiale det brukes på, se følgende eksempler og andre variasjoner for bruk av verktøyet:

Hvordan verktøyet brukes og hvilke materialer som kappes eller bores.

Verktøyet er i god stand og godt vedlikeholdt.

Bruk av riktig tilbehør for verktøyet, og sørg for at det er skarpt og i god stand.

Hvor stramt grepet på håndtakene er, og om det brukes antivibrasjonstilbehør.

Og at verktøyet blir brukt til det formålet det er tilsiktet i henhold til designet og disse instruksjonene.

Dette verktøyet kan forårsake hånd-arm vibrasjonssyndrom, hvis det ikke brukes riktig.

 **ADVARSEL:** For å være nøyaktig, bør også et overslag over eksponeringsnivå under faktiske bruksforhold også tas med i betraktning i alle deler av driftssyklusen, slik som når verktøyet er skrudd av og når det går på tomgang, men ikke faktisk gjør jobben. Dette kan redusere eksponeringsnivået betraktelig over hele arbeidsperioden.

Minimere eksponeringsrisiko for vibrasjon og støy.

Bruk ALLTID skarpe meisler, drillere og blad.

Vedlikehold verktøyet i henhold til disse instruksjonene og sørg for at det er godt smurt (der det er hensiktsmessig).

Invester i tilbehør for demping av vibrasjon og støy hvis verktøyet skal brukes regelmessig.

Planlegg arbeidstidplanen din slik at du sprer bruk av høyvibrasjonsverktøy utover flere dager

4. MULIG BRUK

WX100 WX100.X WX108 WX108.X

Maskinen brukes til å skru inn og løsne skruer og bore hull i tre, metall og plast.

WX370 WX370.X WT375 WT375.X

Maskinen er beregnet til inndreining og løsning av skruer samt til boring i tre, metall og kunststoff.

5. BRUKSANVISNING



MERK: Les bruksanvisningen nøye før du bruker verktøyet.

MONTERING OG DRIFT

HANDLING	FIGUR
FØR DRIFT	
Fjerne & Installere batteripakken	Se figur A1
Lad batteriet	Se figur A2,
KOMPONENT	

CCHUCK JUSTERING



ADVARSEL: Når du bytter tilbehør, må du alltid låse avbryteren og koble verktøyet fra strømkilden. Forsikre deg om at boret er sikkert før du starter verktøyet. Skader eller løshet på chucken kan føre til personskade.

-- Fjerning av bitene	Se figur B1
-- Innsetting av bitene	Se figur B2
-- Montering av beltekrok	Se figur C1, C2

BRUK

ROTASJON I BEGGE RETNINGER



ADVARSEL: Prøv aldri å forandre rotasjonsretning mens chucken roterer. Vent til chucken har stoppet fullstendig!

TO-HASTIGHETERS GIR

JUSTERING AV MOMENT SKRUIING, BORING, SLAGBORING

Se figur.D1,
D2,D3

Se figur. E

Se figur.F1,
F2, F3

SIKKERHETS AV/PÅ BRYTER



ADVARSEL: Bruk av drillen i lange perioder med lave hastigheter vil utvikle ekstra innvendig varme.

Se figur. G

LED-lyset (Se figur. G)

For å slå på lyset, trykk på av / på-bryteren og påse at rotasjonskontrollen framover / bakover er i høyre / venstre posisjon. Når du slipper på/av knappen, vil lyset slås av. LED-lys øker synligheten - utmerket for mørke eller innelukkede områder. LED-en er også en batteri-indikator. Det blinker når strømmen blir lav.

Verktøyet og batteriet er utstyrt med et beskyttelsessystem.

Når LED lyset blinker raskt og slår seg av, vil systemet automatisk kutte strømmen til verktøyet for å forlenge batteriets levetid. Verktøyet vil stoppe automatisk under bruk dersom verktøyet og / eller batteriet befinner seg i en av følgende situasjoner:

- **OVERBELASTET:** Verktøyet brukes på en måte som gjør at den forbruker unormalt mye strøm. I denne situasjonen, slipp På- bryteren på verktøyet og stopp arbeidet som forårsaket at verktøyet ble overbelastet. Deretter trykk deretter på bryteren for å starte igjen.
- **OVEROPPHETET:** I situasjonen ovenfor, hvis verktøyet ikke starter, er verktøyet og batteriet er overopphetet. Dersom dette skjer, la verktøyet og batteriet avkjøles før du trykker på startsknappen igjen.
- **LAV BATTERISPENNING:** Den gjenværende batterikapasiteten er for lav, og verktøyet vil ikke fungere. I

denne situasjonen, ta ut og lad batteriet.

6.PROBLEMLØSNING

(1) HVORFOR SLÅ IKKE BOREN PÅ NÅR DU TRYKKER SVEIKKEN?

Forover / bakover rotasjonskontrollene plassert over avtrekkeren er i låsefunksjonen. Lås opp ved å plassere styringen forover / bakover i ønsket rotasjonsposisjon. Trykk på avtrekkeren så drillen begynner å rotere. Kontroller at batteriet er ladet og riktig tilkoblet verktøyet.

(2) BOREN STOPPER FØR SKREN ER HELT STRAMMET. HVORFOR?

Kontroller dreiemomentposisjonen til dreiemomentjusteringsringen. Finn dreiemomentjusteringsringen mellom chucken og borekroppen. Posisjon 1 er det laveste dreiemomentet (skrukraft) og posisjon 20 er det høyeste momentet (skrukraft). Stillingen  brukes til boreoperasjoner. Juster dreiemomentjusteringsringen til en høyere stilling for best mulig resultat.

(3) JEG FÅR IKKE PUTTET BATTERIET INN I BATTERILADEREN. HVORFOR?

Batteriet kan kun settes inn i laderen i én bestemt retning. Snu batteriet til det kan plasseres inn i sporet. Det LED-lyset kommer på når batteriet lader.

(4) GRUNNER FOR ARBEIDSTIDER FOR ULIKE BATTERI-

PAKKER

Ladetidsproblemet som beskrevet ovenfor, så vel som langvarig bruk av batteripakken, reduserer driftstiden til batteripakken. Dette problemet kan rettes ved å lade og betjene borkronen etter flere lade & utladningsoperasjoner. Tyngre arbeidsforhold, for eksempel store skruer som er skrudd inn i hardved, vil forbruke batteripakkenes energi raskere enn lettere driftsforhold. Ikke lad batteripakken under 0°C og over 45°C, da dette vil påvirke ytelsen.

7. VEDLIKEHOLD

Ta ut batteriene før justering, service eller vedlikehold utføres.

Det elektriske verktøyet trenger ikke ytterligere smøring eller vedlikehold.

Det er ingen brukernyttige deler i det elektriske verktøyet. Bruk aldri vann eller kjemiske rensemidler for å rense verktøyet. Tørk av med en tørr klut. Du må alltid lagre verktøyet på en tørr plass. Hold alltid motorens ventilasjonskanaler rene. Noen ganger kan du se gnister fra ventilasjonssporene. Dette er normalt og vil ikke skade elektroverktøyet.

FOR BATTERIVERKTØY

Omgivelsestemperatur for bruk og oppbevaring av verktøy og batteri er 0°C-45°C.

Anbefalt omgivelsestemperatur for ladesystemet under lading er 0°C-40°C.

8.MILJØVERNILTAK



Avfall etter elektriske produkter må ikke legges sammen med husholdningsavfall. Vennligst resirkuler avfallet der dette finnes. Undersøk hos de lokale myndighetene eller en detaljist for resirkuleringsråd.

9.DECLARATION OF CONFORMITY

Vi,
Positec Germany GmbH
Postfach 32 02 16, 50796 Cologne, Germany

Erklærer at produktet
Beskrivelse **Trådløs Bore Sjåfør**
Type **WX100 WX100.X WX108 WX108.X**
(1-betegnelse på maskiner, representant for trådløs bore)
WX370 WX370.X WT375 WT375.X (3- betegner maskin, anger Batteridrevet slagdrill)
Funksjon **Bore, stramme og løsne skruer, muttere**

Samsvarer med følgende direktiver,
2006/42/EC
2011/65/EU&(EU)2015/863
2014/30/EU

Standardene samsvarer med
EN IEC 55014-1, EN IEC 55014-2, EN 62841-1, EN 62841-

NOR

125

2-1, EN IEC 63000

The person authorized to compile the technical file,

Navn Marcel Filz

Adresse Positec Germany GmbH

Postfach 32 02 16, 50796 Cologne, Germany



2021/11/03

Allen Ding

Visesjefsingeniør, Testing og Sertifisering

Positec Technology (China) Co., Ltd

18, Dongwang Road, Suzhou Industrial

Park, Jiangsu 215123, P. R. China

NOR

126

INNEHÅLLSFÖRTECKNING

1. SÄKERHETS INSTRUKTIONER
2. LADDARENS KOMPONENTER
3. TEKNISKA DATA
4. BRUKSANVISNING
5. ÄNDAMÅLSENLIG ANVÄNDNING
6. FELSÖKNING
7. UNDERHÅLL
8. MILJÖSKYDD
9. DEKLARATION OM ÖVERENSSTÄMMELSE

1.PRODUKTSÄKERHET

GENERELLA SÄKERHETSVARNINGAR FÖR ELVERKTYG

 **Varning: Läs alla säkerhetsföreskrifter, instruktioner, illustrationer och specifikationer som följer med detta elverktyg.** Underlåtelse att följa instruktionerna nedan kan leda till elstöt, brand och/eller allvarlig skada.

Spara alla varningar och instruktioner för framtida bruk.

Termen "strömförande verktyg" i alla varningsmeddelande nedan avser ditt (sladdverktyg) strömförande verktyg eller batteridrivna (sladdlösa) strömförande verktyg.

1) ARBETSOMRÅDET

- a) Håll arbetsområdet rent och väl upplyst.** Skräpiga och mörka områden är skaderisker.
- b) Använd inte strömförande verktyg i explosiva miljöer, som nära brandfarliga vätskor, gaser eller damm.** Strömförande verktyg skapar gnistor som kan antända damm eller ångor.
- c) Håll barn och åskådare borta när du använder ett strömförande verktyg.** Distractioner kan göra att du förlorar kontrollen.

2) ELSÄKERHET

- a) Stickkontaktarna till verktyget måste matcha eluttaget. Modifiera inte stickkontakten på något sätt. Använd inte adapterkontakter i samband med jordade strömförande verktyg.** Omodifierade stickkontakter och matchande eluttag minskar risken för elstöt.
- b) Undvik kroppskontakt med jordade ytor som rör, element, spisar och kylskåp.** Det finns en större risk för elstöt om din kropp är jordad.
- c) Exponera inte strömförande verktyg för regn eller fuktiga förhållanden.** Kommer det in vatten i ett strömförande verktyg ökar det risken för elstöt. Bära, dra eller dra ut stickkontakten för det
- d) Missbruka inte sladden. Använd aldrig sladden för att strömförande verktyget. Håll sladden borta från hetta, olja, skarpa kanter eller rörliga delar.** Skadade eller tilltrasslade sladdar ökar risken för elstöt.
- e) När du använder ett strömförande verktyg utomhus använder du en förlängningssladd som lämpar sig för utomhus bruk.** Använder du en sladd för utomhus bruk

reducerar du risken för elstötar.

- f) Om det inte går att undvika att driva ett elverktyg i en fuktig lokal, använd då en restströmsskyddad (RCD) strömtillförselanordning.** Användning av en RCD minskar risken för elektriska stötar.

3) PERSONLIG SÄKERHET

- a) Var uppmärksam, håll ögonen på vad du gör och använd sunt förnuft när du använder ett strömförande verktyg. Använd inte ett strömförande verktyg när du är trött eller påverkad av droger, alkohol eller läkemedel.** En kort stund av uppmärksamhet med strömförande verktyg kan resultera i allvarliga personskador.
- b) Använd säker utrustning. Använd alltid skyddsglasögon.** Säkerhetsutrustning som munskydd, halkfria skor, skyddshjälm eller hörselskydd som används när det behövs kommer att reducera personskador.
- c) Förhindra ofrivillig start. Se till att kontakten är i off-läge innan du ansluter till strömkälla och/eller batterienhet, tar upp eller bär med dig verktyget.** Bär du strömförande verktyg med fingret på kontakten eller sätter i stickkontakten i elluttaget när kontakten är i På-läge utgör det en skaderisk.
- d) Ta bort alla skiftnycklar eller skruvnycklar innan du sätter på det strömförande verktyget.** En skift- eller skruvnyckel som lämnas kvar på en roterande del på ett strömförande verktyg kan orsaka personskador.
- e) Sträck dig inte för långt. Bibehåll alltid fotfästet och balansen.** Detta gör att du kan kontrollera verktyget bättre i oväntade situationer.

- f) Klä dig rätt. Använd inte löst sittande kläder eller smycken.** Håll ditt hår och dina kläder borta från rörliga delar. Lösa kläder, smycket eller långt hår kan snärjas in i rörliga delar.

- g) Om det på enheterna finns anslutning för dammsug och dammupsamling ser du till att de är anslutna och används korrekt.** Använder du dessa anordningar reducerar det dammrelaterade faror.

- h) Låt inte förtrogenhet, tack vare frekvent användning av verktyget, lura dig att känna dig för trygg med det och därmed ignorera säkerhetsföreskrifterna.** En vårdslös handling kan orsaka allvarlig skada inom loppet av en sekund.

4) ANVÄNDNING OCH UNDERHÅLL AV STRÖMFÖRANDE VERKTYG

- a) Forcera inte det strömförande verktyget. Använd korrekt verktyg för arbetet.** Det korrekta verktyget kommer att göra jobbet bättre och säkrare med den hastighet den tillverkats för.
- b) Använd inte verktyget om kontakten inte sätter på eller stänger av det. Alla strömförande verktyg som inte kan kontrolleras med kontakten är farliga och måste repareras.**
- c) Koppla bort kontakten från strömkällan och/eller ta bort batterierna, om de är löstagbara, från elverktyget, innan du utför några justeringar, ändrar i tillbehören eller magasinerar elverktygen.** Sådana förebyggande säkerhetsåtgärder reducerar risken för att du startar verktyget oavsiktligt.

- d) Förvara verktyget som inte används utom räckhåll för barn och låt inte någon person använda verktyget som inte känner till verktyget eller dessa anvisningar.** Strömförande verktyg är farliga i händerna på utbildade användare.
- e) Håll koll på elverktyget och tillbehören. Kontrollera inriktningen eller fästet för rörliga delar, defekta delar och alla andra saker som kan påverka användningen av elverktyget. Om den skadats måste elverktyget repareras före användning.** Många olyckor orsakas av felaktigt underhållna elverktyg.
- f) Håll sågverktyget skarpa och rena.** Korrekt underhållna skärverktyg med skarpa egg kommer inte att köra fast lika ofta och är enklare att kontrollera.
- g) Använd elverktyget, tillbehören och verktygsbitsen etc. i enlighet med dessa anvisningar och på det sätt som avsetts för varje typ av elverktyg. Ha också i åtanke arbetsförhållandena och arbetet som skall utföras.** Använder du elverktyg för åtgärder som skiljer sig det avsedda arbetet kan det resultera i riskfyllda situationer.
- h) Håll handtag och greppytor torra, rena och fria från olja och fett.** Håll handtag och greppytor ger inte säker hantering och kontroll över verktyget i oväntade situationer.

5) ANVÄNDNING OCH SKÖTSEL AV SLADDLÖSA VERKTYG

- a) Ladda bara med den laddare som tillverkaren anger.** En laddare som passar en typ av batteripaket kan medföra en risk för brand när den används till ett

annat batteripaket.

- b) Använd elverktyg bara tillsammans med det särskilt konstruerade batteripaketet.** Användning av andra batteripaket kan medföra en risk för personskador och brand.
- c) När batteripaketet inte används ska det hållas borta från metallföremål som gem, mynt, nycklar, skruvar och andra små metallföremål som kan skapa kontakt mellan batteripaketets poler och kortsluta det.** En kortslutning kan orsaka brännskador och brand.
- e) Använd inte ett batteripack eller verktyg som skadats eller modifierats.** Skadade eller modifierade batterier kan uppvisa förväntade beteende som kan leda till brand, explosion eller skada.
- f) Utsätt inte batteripack eller verktyg för eld eller höga temperaturer.** Eld eller temperaturer som överstiger 130°C kan orsaka explosioner.
- g) Följ alla laddningsinstruktioner och ladda inte batteripaketet eller verktyget utanför temperaturintervallen som anges i instruktionerna.** Felaktig laddning eller laddning i temperaturer utanför det angivna temperaturintervallen kan skada batteriet eller öka brandrisken.
- 6) UNDERHÅLL**
- a) Låt ditt elverktyg underhållas av en kvalificerad reparatör som bara använder äkta reservdelar.** Det kommer att garantera att elverktygets säkerhet bibehålls.
- b) Försök aldrig reparera skadade batteripack.** Batteripack får endast underhållas av tillverkaren eller

behöriga servicetekniker.

SÄKERHETSFORESKRIFTER FÖR BORRSÄKERHET

1) Säkerhetsanvisningar för alla operationer

- a) Se till att använda vadderade greppytor när du arbetar med maskinen, särskilt då verktyget kan skada dolda ledningar.** Kontakt med spänningsförande ledningar kan leda till att användaren får en elektrisk chock.
- 2) Säkerhetsanvisningar vid användning av långa borrbitar**
- a) Använd inte med högre hastighet än borrens maximala nominella hastighet. Vid högre hastigheter kan borren böja om den är fri att rotera utan att röra arbetsstycket, vilket leder till personskada.**
- b) Börja alltid borra vid låg hastighet med borrens spets i kontakt med arbetsstycket. Vid högre hastigheter kan borren böja om den är fri att rotera utan att röra arbetsstycket, vilket leder till personskada.**
- c) Applicera endast tryck när det är direkt i linje med borren, använd inte alltför högt tryck. Borren böjer sig och orsakar skada eller förlust av kontroll, vilket leder till personskada.**

SÄKERHETSFORESKRIFTER FÖR BATTERIET

- a) Ta inte isär batteriet, öppna inte heller batteriet eller sära på battericeller.**

b) Kortslut inte batteriet. Förvara inte batteriet på ett slarvigt sätt i en låda där det kan kortslutas eller skadas av ledande material.

När batteriet inte används, håll det borta från metallobjekt, såsom pappersgem, pengar, nycklar, naglar, skruvar eller andra små metallobjekt som kan leda ström från en terminal till en annan. Om batteriterminalerna kortsluter varandra kan de förorsaka brandrisk.

c) Exponera inte batteriet för eld eller värme.

Undvik förvaring i direkt solljus.

d) Utsätt inte batteriet för mekanisk chock.

- e) Om batteriet läcker, låt inte vätskan komma i kontakt med hud eller ögon. Om så ändå skulle hända, skölj med mycket vatten och sök läkarhjälp.**

f) Håll batteriet rent och torrt.

- g) Torka av batteriet om det blir smutsigt med en torr, ren trasa.**

h) Batteriet måste laddas före användning. Använd den här bruksanvisningen för att ladda batteriet korrekt.

- i) Låt inte batteriet stå på laddning när det inte används.**

j) Efter lång tids användning kan det bli nödvändigt att ladda och ladda ur batteriet många gånger för att nå maximal prestanda.

k) Ladda endast med laddare av varumärket Worx. Använd ingen annan laddare än den som specifikt ska användas med det här batteriet.







- l) Använd inte ett batteri som inte är avsett för användning med det här verktyget.**

m) Håll batteriet borta från barn.

- n) **Behåll den ursprungliga bruksanvisningen för framtida användning.**
- o) **Plocka ur batteriet från verktyget då det inte används.**
- p) **Kassera batteriet på rätt sätt.**
- q) **Blanda inte celler från olika tillverkning, kapacitet, storlek eller typ inom en enhet.**
- r) **Håll batteriet borta från mikrovågor och högt tryck.**

SYMBOLER

	För att minska risken för skador måste användaren läsa bruksanvisningen
	Varning
	Använd hörselskydd
	Använd skyddsglasögon

	Använd skyddsmask
	Får ej utsättas för regn eller vatten
	Får ej uppeldas
	Litiumjonbatteri, som har blivit märkt med symbolerna i samband med "separat samling" av alla batteripack och batteripaket. Det återvinns eller tas bort för att minska miljöpåverkan. Batterier kan vara skadliga för miljön och människors hälsa eftersom de innehåller skadliga ämnen.
	Hammarborrning
	Skruvdragning



Borrning



Trä



Metal



Murverk

SV

132



Hög hastighet



Låg hastighet



Uttjänade elektriska maskiner får inte kasseras som hushållsavfall. Använd återvinningsfaciliteter om det finns tillgängligt. Kontrollera med din återförsäljare eller vilka lokala föreskrifter som föreligger

2.KOMPONENTER

- 1. NYCKELLÖS CHUCK**

 - 2. INSTÄLLNING AV MOMENTET**

 - 3. VÄXEL FÖR TVÅ HASTIGHETER**

 - 4. ROTERINGS KONTROLL FRAMÅT OCH BAKÅT**

 - 5. HANDTAG MED MJUKT GREPP**

 - 6. BATTERIPAKET ***

 - 7. BATTERIPAKETETS LÅSNING ***

 - 8. TILL/FRÅN-STRÖMBRYTAREN**

 - 9. LED-LJUSET**

 - 10. BÄLTESHAKE**
-

***Alla tillbehör beskrivna eller avbildade nedan medföljer inte standardprodukten.**

3.TEKNISKA DATA

Typ **WX100 WX100.X WX108 WX108.X (1-maskinbeteckning, anger Sladdlös bormaskin)**
WX370 WX370.X WT375 WT375.X (3- beteckning för maskin, representant för hammarborr)

	WX100 WX100.X **	WX108 WX108.X **	WX370 WX370.X **	WT375 WT375.X **
Spänning	20V \equiv Max***	20V \equiv Max***	20V \equiv Max***	20V \equiv Max***
Hastighet utan belastning	0-400/0-1600/min	0-400/0-1600/min	0-400/0-1600/ min	0-400/0-1600/ min
Nominellt Anslagsvärde	/	/	0-6800/0-27200/min	0-6800/0-27200/min
Antal kopplingslägen	20+1	20+1	20+1+1	20+1+1
SV 134 Max moment	30Nm	45Nm	50Nm	50Nm
Chuck-kapacitet	10mm	13mm	13mm	13mm
Max. borrdiameter	Trä	25mm	40mm	40mm
	Stål	10mm	13mm	13mm
	Murverk	/	/	13mm
Maskinens vikt (Naken verktyg)	0.78kg	0.81kg	1kg	1kg

** X = 1-999, A-Z, M1-M9 är endast för olika kunder, det finns inga säkerhetsrelaterade förändringar mellan dessa modeller.

*** Spänning uppmätt utan belastning. Initial batterispänning är max. 20 V. Nominell spänning är 18 V.

Kategori	Typ	Kapacitet
20V Batteripaket	WA3551	2.0Ah
	WA3551.1	2.0Ah
	WA3639	2.0Ah
20V Laddning	WA3760	0.4A
	WA3880	2.0A

Vi rekommenderar att du köper tillbehör från butiken där verktygen säljs. Se tillbehörspaketet för mer information. Butikspersonal kan hjälpa dig och ge dig råd.

BULLERINFORMATION

	WX100 WX100.X	WX108 WX108.X WX370 WX370.X WT375 WT375.X
Uppmätt ljudtryck	L_{pA} : 78.9dB(A)	L_{pA} : 90.5dB(A)
Uppmätt ljudstyrka	L_{wA} : 89.9dB(A)	L_{wA} : 101.5dB(A)
K_{pA} & K_{wA}	5.0dB(A)	5.0dB(A)

Använd hörselskydd.

VIBRATIONSDATA

Vibrationernas totalvärden (triax vektorsumma) är fastställda enligt EN 62841:

WX100 WX100.X	Borra i metall	Vibrationsemissionsvärde $a_{h,D}$ = 1.996 m/s ²
		Osäkerhet K = 1.5m/s ²
WX108 WX108.X WX370 WX370.X WT375 WT375.X	Borra i metall	Vibrationsemissionsvärde $a_{h,D}$ = 1.926 m/s ²
		Osäkerhet K = 1.5m/s ²
WX370 WX370.X WT375 WT375.X	Slagborrning i betong	Vibrationsemissionsvärde $a_{h,D}$ = 12.294m/s ²
		Osäkerhet K = 1.5 m/s ²

Det angivna totala vibrationsvärdet och det angivna bullervärdet har uppmätts i enlighet med en standardtestmetod och kan användas för att jämföra ett verktyg med ett annat.

Det angivna totala vibrationsvärdet och det angivna bullervärdet kan också användas i en preliminär exponeringsbedömning.

 **WARNING:** Vibrationer och buller vid användning av elverktyget kan skilja sig från det angivna värdet beroende på vilket sätt verktyget används på, särskilt vilken typ av arbetsstycke som bearbetas beroende på

följande exempel och andra varianter på hur verktyget används:

Hur verktyget används och materialet som skärs eller borrar.

Verktyget är i bra skick och bra underhållet.

Användning av korrekt tillbehör för verktyget och säkerställ att de är skarpa och i bra skick.

Åtdragningsgraden av greppet på handtagen och om några antivibrations- och bullertillbehör används.

Och att verktyget används såsom avsett enligt dess konstruktion och dessa instruktioner.

Detta verktyg kan orsaka hand-arm vibrationssyndrom om det används på felaktigt sätt.

sv

136



WARNING: För att vara korrekt bör en beräkning av exponeringsnivån under verkliga förhållanden vid användning också tas med för alla delar av hanteringscykeln såsom tiden när verktyget är avstängt och när det körs på tomgång utan att utföra något arbete. Detta kan betydligt minska exponeringsnivån över den totala arbetsperioden.

Hjälp för att minimera din exponering för vibrationer och buller.

Använd ALLTID skarpa mejslar, borrar och blad.

Underhåll verktyget i enlighet med dessa instruktioner och håll det välsmort (där så behövs).

Om verktyget ska användas regelbundet investera då i antivibrations- och bullertillbehör.

Planera ditt arbetsschema för att sprida ut användning av kraftigt vibrerande verktyg över flera dagar.

4. ÄNDAMÅLSENLIG ANVÄNDNING

WX100 WX100.X WX108 WX108.X

Verktyget är avsett för i- och urdragning av skruvar samt för borrar i trä, metall, och plast.

WX370 WX370.X WT375 WT375.X

Verktyget är avsett för i- och urdragning av skruvar samt för borrar i trä, metall, och plast.

5. BRUKSANVISNING



OBS: Innan du använder verktyget, läs noga igenom bruksanvisningen.



MONTERING OCH DRIFT

ÅTGÄRD	FIGUR
INNAN ENHETEN TAS I BRUK	
Ta bort & installera batteriet	SE A1
Ladda batteriet	SE A2
MONTERING	

JUSTERING AV CHUCKEN



WARNING: Slå alltid av låsknappen och koppla bort verktyget från strömkällan innan du byter ut tillbehör. Försäkra dig alltid om att delen sitter ordentligt fast på verktyget innan du slår på den igen. Skador på chucken eller en lös del kan orsaka personskador.

-- Ta bort delarna	SE B1
-- Sätta in delarna	SE B2
-- Montering av bälteshaken	SE C1, C2
DRIFT	
Roteringskontroll framåt och bakåt  WARNING: Försök aldrig ändra rotationsriktningen när chucken roterar. Vänta tills den har stannat helt!	SE D1, D2, D3
VÄXEL FÖR TVÅ HASTIGHETER	SE E
INSTÄLLNING AV MOMENTET BORRNING, SKRUVDRAGNING, HAMMARBORRNING	SE F1, F2, F3
OPERATING THE ON/OFF SWITCH HANTERING AV TILL/FRÅN-STRÖMBRYTARE  WARNING: Om bormaskinen körs en längre period med lågt varvtal blir den invändigt mycket varm.	SE G

LED LJUSINDIKATOR (Se. G)

För att slå på ljuset, tryck på Till/Från-strömbrytaren och försäkra dig om att rotationskontrollen står i läget höger/vänster. När du släpper upp på/av-omkopplaren slocknar lampan. LED belysning ökar synligheten rejält

för mörka eller instängda områden. LED är också en batterikapacitetsindikator. Den kommer att blinka när effekten blir låg.

Verktyget och batteriet är utrustade med ett skyddssystem. När LED-ljuset blinkar snabbt och därefter stängs av kommer systemet därefter automatiskt att koppla bort strömmen från verktyget för att förlänga batteriets livslängd. Verktyget kommer att stanna automatiskt under användning ifall det och/eller batteriet är utsatt för någon av följande situationer:

- **Överladdning:** Verktyget hanteras på ett sätt som får det att använda abnormt mycket ström. I händelse av detta scenario: slå från väljaren på verktyget och avsluta användningen som fick verktyget att bli överladdat. Slå därefter tillbaka väljaren igen för att starta om verktyget.
- **Överhettning:** I händelse av scenariot ovan, om verktyget inte startar kan det och batteriet vara överhettade. Om detta inträffar: låt verktyget och batteriet kylas ned innan du slår på strömmen igen.
- **Låg spänning i batteriet:** Den återstående kapaciteten i batteriet är för låg vilket gör att verktyget inte kan användas. I händelse av detta så avlägsna och ladda upp batteriet.

6.FELSÖKNING

(1) VARFÖR STARTAR INTE BORRMASKINEN NÄR JAG TRYCKER PÅ STRÖMBRYTAREN?

Kontrollera läget på riktningväljaren ovanför strömbrytaren. Den kanske står i mellanläget (låst). Flytta väljaren till ett av sidolägena och försök borra genom att trycka på strömbrytaren. Kontrollera att batteripacken är ansluten ordentligt i ett vägguttag.

(2) VARFÖR STANNAR BORRMASKINEN INNAN

SKRUVEN ÄR HELT IDRAGEN?

Kontrollera läget på ringen för momentinställning som sitter mellan chucken och bormaskinen. Läge 1 ger det minsta momentet, läge 20 det största momentet för skruvdragning. Läge 2 är avsett för borring. Vrid ringen för momentinställning till ett högre värde för att få bästa resultat.

(3) JAG KAN INTE SÄTTA IN BATTERIET I BATTERILADDAREN. VARFÖR?

Batteriet kan bara sättas i på ett sätt. Vrid batteriet tills det går att föra in i facket. Den röda lysdioden ska vara tänd när batteriet laddas.

(4) ORSAKER TILL ATT BATTERIPAKETEN VARAR OLIKA LÄNGE

Laddningsproblem som beskrivs ovan och om batteripaketet legat lagrat och inte använts under en lång tid minskar batteriets drifttid. Detta kan åtgärdas genom att laddas och laddas ur flera gånger genom att maskinen används och laddas upprepade gånger. Om maskinen belastas hårt, t.ex. genom att stora skruvar dras in i hårt trä, förbrukas batteriets energi snabbare än vid lätt belastning. Ladda inte batterierna vid temperaturer under 0°C eller över 45°C eftersom detta påverkar egenskaperna.

7.UNDERHÅLL

Avlägsna batteripaketet från verktyget innan du utför någon typ av justering, service eller underhåll.

Ditt verktyg kräver inte extra smörjning eller underhåll. Det finns inga delar som kan repareras i verktyget.

Använd aldrig vatten eller kemiska medel för att rengöra verktyget. Torka rent med en torr trasa. Förvara alltid verktyget på en torr plats. Håll motorns ventileringssöppningar rena. Håll alla knappar fria från damm. Ibland ser du kanske att det slår gnistor i ventileringssöppningarna. Det är normalt och kommer inte att skada verktyget.

FÖR BATTERIVERKTYG

Verktyget och batteriet bör användas och förvaras i 0°C-45°C.

Den rekommenderade omgivningstemperaturen för laddningssystem vid laddning är 0°C-40°C.

8.MILJÖSKYDD



Uttjänade elektriska maskiner får inte kasseras som hushållsavfall. Använd återvinningsfaciliteter om det finns tillgängligt. Kontrollera med din återförsäljare eller vilka lokala föreskrifter som föreligger.

9.DEKLARATION OM ÖVERENSSTÄMMELSE

Vi,
Positec Germany GmbH
Postfach 32 02 16, 50796 Cologne, Germany
förklarar att denna produkt,
Beskrivning **Sladdlös bormaskin skruvdragare**
Typ **WX101 WX101.X WX108 WX108.X(1-
maskinbeteckning, anger Sladdlös bormaskin)**
WX370 WX370.X WT375 WT375.X (3- beteckning

för maskin, representant för hammarborr)
Funktion **Borning, Åtdragning och lossning av
skruvar, muttrar**

Uppfyller följande direktiv,
**2006/42/EC, 2011/65/EU&(EU)2015/863
2014/30/EU**

Standarder överensstämmer med
**EN IEC 55014-1, EN IEC 55014-2, EN 62841-1, EN 62841-
2-1, EN IEC 63000**

Personen som godkänts att sammanställa den
tekniska filen,

Namn Marcel Filz

**Adress Positec Germany GmbH
Postfach 32 02 16, 50796 Cologne, Germany**



2021/11/03
Allen Ding
Vice chefsingenjör, tester och certifiering
Positec Technology (China) Co., Ltd
18, Dongwang Road, Suzhou Industrial
Park, Jiangsu 215123, P. R. China

SPIS TREŚCI

1. INSTRUKCJE BEZPIECZEŃSTWA
2. LISTA KOMPONENTÓW
3. DANE TECHNICZNE
4. UŻYCIE ZGODNE Z PRZEZNACZENIEM
5. INSTRUKCJE OBSŁUGI
6. ROZWIĄZYWANIE PROBLEMÓW
7. KONSERWACJA
8. OCHRONA ŚRODOWISKA
9. DEKLARACJA ZGODNOŚCI

1.BEZPIECZEŃSTWO PRODUKTU OGÓLNE OSTRZEŻENIA DOTYCZĄCE BEZPIECZEŃSTWA PODCZAS PRACY Z ELEKTRONARZĘDZIAMI



**OSTRZEŻENIE: Przeczytaj wszystkie
ostrzeżenia, instrukcje, ilustracje i
specyfikacje dostarczone z elektronarzędziem.**

Niestosowanie się do podanych wskazówek może
spowodować porażenie prądem, pożar i / lub ciężkie
obrażenia ciała.

Należy dobrze przechowywać te przepisy.

Użyte w dalszej części pojęcie „elektronarzędzie”
odnosi się do elektronarzędzi napędzanych prądem (z
kablem zasilającym) i do elektronarzędzi napędzanych
akumulatorami (bez kabla zasilającego).

1) Miejsce pracy

- a) Miejsce pracy należy utrzymywać w czystości i dobrze oświetlone.** Nieporządek i nie oświetlane zakresy pracy mogą doprowadzić do wypadków.
- b) Nie należy pracować tym narzędziem w otoczeniu zagrożonym wybuchem, w którym znajdują się np. łatwopalne ciecze, gazy lub pyły.** Elektronarzędzia wywołują iskry, które mogą podpalić ten pył lub pary.
- c) Elektronarzędzie trzymać podczas pracy z daleka od dzieci i innych osób.** Przy odwróceniu uwagi można stracić kontrolę nad narzędziem.

2) Bezpieczeństwo elektryczne

- a) Wtyczka urządzenia musi pasować do gniazda. Nie wolno zmieniać wtyczki w jakikolwiek sposób.** Nie należy używać wtyczek adapterowych razem z uziemionymi narzędziami. Niezmienione wtyczki i pasujące gniazda zmniejszają ryzyko porażenia prądem.
- b) Należy unikać kontaktu z uziemionymi powierzchniami jak rury, grzejniki, piece i lodówki.** Istnieje zwiększone ryzyko porażenia prądem, gdy Państwa ciało jest uziemione.
- c) Urządzenie natęży trzymać zabezpieczone przed deszczem i wilgocią.** Wniknięcie wody do elektronarzędzia podwyższa ryzyko porażenia prądem.
- d) Nigdy nie należy używać kabla do innych czynności. Nigdy nie używać kabla do noszenia urządzenia za kabel, zawieszania lub do wyciągania wtyczki z gniazda. Kabel należy trzymać z daleka od wysokich temperatur, oleju; ostrych krawędzi lub ruchomych części**

urządzenia. Uszkodzone lub poplątane kable zwiększają ryzyko porażenia prądem.

- e) W przypadku, że elektronarzędziem pracuje się na świeżym powietrzu należy używać kabla przedłużającego, który dopuszczony jest do używania na zewnątrz.** Użycie dopuszczonego do używania na zewnątrz kabla przedłużającego zmniejsza ryzyko porażenia prądem.
 - f) Jeśli nie można uniknąć posługiwania się elektronarzędziem w miejscu o dużej wilgotności należy użyć zabezpieczonego zasilacza domowego (RCD).** Stosowanie RCD zmniejsza ryzyko porażenia prądem elektrycznym.
- 3) Bezpieczeństwo osób**
- a) Należy być uważnym, zważać na to co się robi i pracę elektronarzędziem rozpoczynać z rozsądkiem. Nie należy używać urządzenia gdy jest się zmęczonym lub pod wpływem narkotyków, alkoholu lub leków.** Moment nieuwagi przy użyciu urządzenia może doprowadzić do poważnych obrażeń ciała.
 - b) Należy nosić osobiste wyposażenie ochronne i zawsze okulary ochronne.** Noszenie osobistego wyposażenia ochronnego jak maska przeciwpyłowa, nie ślizgające się buty robocze, hełm ochronny lub ochrona słuchu, w zależności od rodzaju i użycia elektronarzędzia zmniejsza ryzyko obrażeń ciała.
 - c) Należy zapobiec przypadkowemu uruchomieniu. Przed podłączeniem do sieci zasilającej i/lub zestawu baterii, podniesieniem urządzenia i przenoszeniem urządzenia należy sprawdzić, czy**

przełącznik znajduje się w pozycji wyłączenia.

W przypadku, że przy noszeniu urządzenia trzyma się palec na włączniku/wyłączniku lub włączone urządzenie podłączone zostanie do prądu, to może to doprowadzić do wypadków.

- d) Zanim urządzenie zostanie włączone należy usunąć narzędzia nastawcze lub klucze.** Narzędzie lub klucz, które znajdują się w ruchomych częściach urządzenia mogą doprowadzić do obrażeń ciała.
 - e) Nie należy przeceniać swoich możliwości. Należy dbać o bezpieczną pozycję pracy i zawsze utrzymywać równowagę.** Przez to możliwa jest lepsza kontrola urządzenia w nieprzewidzianych sytuacjach.
 - f) Należy nosić odpowiednie ubranie. Nie należy nosić luźnego ubrania lub biżuterii. Wystrzegaj się kontaktu włosów, części odzieży lub rękawic ochronnych z ruchomymi częściami urządzenia.**
 - g) W przypadku, że możliwe jest zamontowanie urządzeń odsysających lub podchwytyjących należy upewnić się, czy są one właściwie podłączone i prawidłowo użyte.** Użycie tych urządzeń zmniejsza zagrożenie spowodowane pyłami.
 - h) Częste używanie urządzenia i rutyna może osłabić twoją uwagę i być przyczyną niedotrzymywania zasad bezpieczeństwa.** Nieuważne działanie może spowodować poważne szkody w ułamku sekundy.
- 4) Staranne obcowanie oraz użycie elektronarzędzi**
- a) Nie należy przeciążać urządzenia. Do pracy używać należy elektronarzędzia, które jest do**

tego przewidziane. Odpowiednim narzędziem pracuje się lepiej i bezpieczniej w podanym zakresie sprawności.

- b) Nie należy używać elektronarzędzia, którego włącznik/wyłącznik jest uszkodzony.** Elektronarzędzie, którego nie można włączyć lub wyłączyć jest niebezpieczne i musi zostać naprawione.
- c) Przed przystąpieniem do wykonywania jakichkolwiek regulacji, ustawień wymiany osprzętu lub składowania urządzenia należy odłączyć wtyczkę od źródła zasilania i/lub wyjąć akumulator.** Ten środek ostrożności zapobiega niezamierzonemu włączeniu się urządzenia.
- d) Nie używane elektronarzędzia należy przechowywać poza zasięgiem dzieci. Nie należy dać narzędzia do użytku osobom, które jego nie znają lub nie przeczytały tych przepisów.** Używane przez niedoświadczone osoby elektronarzędzia są niebezpieczne.
- e) Dotrzymuj regularnego wykonywani konserwacji urządzenia i osprzętu. Należy kontrolować, czy ruchome części urządzenia funkcjonują bez zarzutu i nie są zablokowane, czy części nie są pęknięte lub uszkodzone, co mogłoby mieć wpływ na prawidłowe funkcjonowanie urządzenia. Uszkodzone części należy przed użyciem urządzenia oddać do naprawy.** Wiele wypadków spowodowanych jest przez niewłaściwą konserwację elektronarzędzi.
- f) Narzędzia tnące należy utrzymywać ostre i czyste.** Starannie pielęgnowane narzędzia tnące z ostrymi krawędziami tnącymi zablokowują się rzadziej

i łatwiej się je prowadzi.

- g) Elektronarzędzia, osprzęt, narzędzia itd. należy używać odpowiednio do tych przepisów i tak, jak jest to przewidziane dla tego specjalnego typu urządzenia. Uwzględnić należy przy tym warunki pracy i czynność do wykonania.** Użycie elektronarzędzi do innych niż przewidziane prace może doprowadzić do niebezpiecznych sytuacji.
- h) Uchwyty oraz powierzchnie elementów obsługi urządzenia utrzymywać suche, czyste, bez oleju i smaru.** Śliskie uchwyty oraz inne powierzchnie stanowią przeszkodę w bezpiecznej obsłudze i kontroli nad narzędziem w nieoczekiwanych sytuacjach.

PL

5) Staranne użytkowanie elektronarzędzi napędzanych akumulatorami

- a) Akumulatory należy ładować tylko w ładowarkach, które polecił producent.** Dla ładowarki, która nadaje się do ładowania określonych akumulatorów istnieje niebezpieczeństwo pożaru, gdy użyte zostaną inne akumulatory.
- b) Do elektronarzędzi należy używać jedynie przewidzianych do tego akumulatorów.** Użycie innych akumulatorów może doprowadzić do obrażeń ciała i niebezpieczeństwa pożaru.
- c) Nie używany akumulator należy trzymać z daleka od spinaczy, monet, kluczy, gwoździ, śrub lub innych małych przedmiotów metalowych, które mogłyby spowodować zmostkowanie kontaktów.** Zwarcie pomiędzy kontaktami akumulatora może spowodować oparzenia lub pożar.
- d) Przy niewłaściwym użyciu możliwe jest**

wydostanie się cieczy z akumulatora. Należy unikać kontaktu z nią. Przy przypadkowym kontakcie spłukać wodą. W przypadku, że ciecz dostała się do oczu należy dodatkowo skonsultować się z lekarzem. Ciecz akumulatorowa może doprowadzić do podrażnienia skóry lub oparzeń,

- e) Zabrania się używania uszkodzonego lub zmodyfikowanego akumulatora lub urządzenia.** Uszkodzone lub zmodyfikowane akumulatory mogą działać w nieoczekiwany sposób wywołując pożar, eksplozję lub zagrożenie zranienia osób.
- f) Zabrania się wystawiania akumulatora lub urządzenia na działanie ognia lub podwyższonej temperatury.** Działanie ognia lub temperatury przekraczającej 130 °C może spowodować eksplozję.
- g) Kierować się instrukcjami dotyczącymi sposobu ładowania, nie wystawiać akumulatora na działanie temperatury poza zakresem podanym w instrukcji obsługi.** Niewłaściwy sposób ładowania akumulatora lub działanie temperatury poza zakresem podanym w instrukcji, może być przyczyną uszkodzenia akumulatora lub nastanie podwyższonego ryzyka wybuchu pożaru.
- 6) Serwis**
- a) Naprawę urządzenia należy zlecić jedynie wykwalifikowanemu fachowcowi i przy użyciu oryginalnych części zamiennych.** To gwarantuje, że bezpieczeństwo urządzenia zostanie zachowane.
- b) Zabrania się dokonywania naprawy uszkodzonego akumulatora.** Naprawę akumulatora może wykonywać wyłącznie producent

lub autoryzowany punkt serwisowy.

i powodować uszkodzenia lub utratę kontroli, powodując obrażenia ciała.

WSKAZÓWKI DOTYCZĄCE BEZPIECZEŃSTWA PRACY Z WIERTARKAMI

- 1) Instrukcje bezpieczeństwa dla wszystkich operacji**
- a) Jeśli narzędzie tnące może mieć kontakt z ukrytym okablowaniem, podczas działania narzędzie należy trzymać za izolowane powierzchnie.** Kontakt z 'aktywnym' okablowaniem może także spowodować obrażenia metalowych elementów i porażenie operatora prądem elektrycznym.
- 2) Instrukcje bezpieczeństwa podczas używania długich wiertel**
- a) Nie pracuj z prędkością większą niż maksymalna prędkość znamionowa siewnika. Przy wyższych prędkościach wiertło może się wygiąć, jeśli może się swobodnie obracać bez dotykania obrabianego przedmiotu, powodując obrażenia ciała.**
- b) Zawsze zaczynaj wiercenie z małą prędkością, gdy końcówka wiertła styka się z obrabianym przedmiotem. Przy wyższych prędkościach wiertło może się wygiąć, jeśli może się swobodnie obracać bez dotykania obrabianego przedmiotu, powodując obrażenia ciała.**
- c) Naciskać tylko wtedy, gdy jest bezpośrednio wyrównany z wiertłem, nie należy stosować nadmiernego nacisku. Wiertło będzie się wyginać**

INSTRUKCJA BEZPIECZEŃSTWA DOTYCZĄCA MODUŁU AKUMULATORA







- a) Nie demontuj, nie otwieraj lub nie niszczy ogniw pomocniczych lub modułu akumulatora.**
- b) Nie zwieraj ogniwa lub modułu akumulatora. Nie przechowuj ogniw lub modułu akumulatora w sposób bezładny w pudle lub szufladzie, gdzie mogą się wzajemnie zewrzeć lub ulec zwarcia przez inne metalowe przedmioty.** Nie używany akumulator należy trzymać z daleka od spinaczy, monet, kluczy, gwoździ, śrub lub innych małych przedmiotów metalowych, które mogłyby spowodować zmostkowanie kontaktów. Zwarcie pomiędzy kontaktami akumulatora może spowodować oparzenia lub pożar.
- c) Nie narażaj ogniw lub modułu akumulatora na działanie ciepła lub ognia. Unikaj składowania w miejscach pod bezpośrednim działaniem światła słonecznego.**
- d) Nie narażaj ogniw lub modułu akumulatora na uderzenia mechaniczne.**
- e) W razie wycieku z ogniwa, nie dopuść, aby płyn zetknął się ze skórą lub dostał się do oczu. Jeśli już nastąpił kontakt z płynem, przemyj skażoną powierzchnię dużą ilością wody i zwróć się o pomoc medyczną.**
- f) Utrzymuj ogniwa i moduł akumulatora w**

- g) Jeśli zaciski ogniwa lub akumulatora zostały zanieczyszczone, oczyść je czystą i suchą szmatką.**
- h) Ogniwa pomocnicze i moduł akumulatora należy przed użyciem naładować. Zawsze używaj właściwej ładowarki i przestrzegaj instrukcji ładowania zawartej w instrukcji obsługi dostarczonej przez producenta urządzenia.**
- i) Nie pozostawiaj modułu akumulatora na długie ładowanie, jeśli go nie używasz.**
- j) Po dłuższym okresie składowania może być niezbędne kilkukrotne naładowanie i rozładowanie ogniw lub modułu akumulatora, aby uzyskać optymalną wydajność.**
- k) Akumulatory należy ładować tylko w ładowarkach, które poleci producent Worx.**
- l) Nie używaj ogniwa lub modułu akumulatora nie przeznaczonego do pracy z danym urządzeniem.**
- m) Trzymaj ogniwa i moduł akumulatora poza zasięgiem dzieci.**
- n) Zachowaj oryginalne instrukcje produktu do wglądu.**
- o) Kiedy to możliwe, wyjmuj moduł akumulatora, jeśli urządzenia się nie używa.**
- p) Zużyte ogniwa i akumulatory utylizuj zgodnie z zasadami gospodarki odpadami.**
- q) Nie używaj w urządzeniu ogniw różnych producentów, pojemności i wymiarów.**
- r) Akumulatora nie należy zbliżać do źródeł promieniowania mikrofalowego ani narażać na wysokie ciśnienie.**

SYMBOLE

	Aby zmniejszyć niebezpieczeństwo odniesienia obrażeń, użytkownik powinien przeczytać podręcznik z Instrukcjami
	Ostrzeżenie
	Używać ochrony słuchu
	Używać ochrony wzroku
	Używać maski przeciwpyłowej
	Nie wystawiać na działanie deszczu lub wody

	Nie wrzucać do ognia
	Akumulator litowo-jonowy, który został oznaczony symbolami związanymi z "oddzielną zbiórką" wszystkich zestawów akumulatorów i akumulatorów. Następnie jest poddawany recyklingowi lub usuwany, aby zmniejszyć wpływ na środowisko. Akumulatory mogą być szkodliwe dla środowiska i zdrowia ludzkiego, ponieważ zawierają szkodliwe substancje.
	Wiercenie udarowe
	Śrubowanie
	Wiercenie

	Drewno
	Metal
	Cegła
	Wysokie obroty
	Niskie obroty
	Odpady wyrobów elektrycznych nie powinny być wyrzucane razem z odpadami gospodarstwa domowego. Należy korzystać z recyklingu, jeśli istnieje odpowiednia infrastruktura. Porady dotyczące recyklingu można uzyskać u władz lokalnych lub sprzedawcy detalicznego

2.LISTA KOMPONENTÓW

- 1. BEZKŁUCZOWY UCHWYT WIERTARSKI**

- 2. POKRĘTŁO DOSTOSOWANIA MOMENTU OBROTOWEGO**

- 3. STEROWANIE DWOMA BIEGAMI**

- 4. STEROWANIE KIERUNKIEM OBROTÓW DO PRZODU/DO TYŁU**

- 5. MIĘKKA RĘKOJEŚĆ**

- 6. AKUMULATOR ***

- 7. ZATRZASK POJEMNIKA BATERYJNEGO ***

- 8. WŁĄCZNIK/WYŁĄCZNIK**

- 9. ŚWIATŁO LED**

- 10. HACZYK NA PASEK**

***Nie wszystkie pokazane na ilustracji akcesoria są dostarczane standardowo.**

3.DANE TECHNICZNE

Typ **WX100 WX100.X WX108 WX108.X** (1-oznaczenie urządzenia, reprezentuje wiertarka bezprzewodowa)
WX370 WX370.X WT375 WT375.X (3- oznaczenie urządzenia, reprezentuje Wiertarka udarowa)

	WX100 WX100.X **	WX108 WX108.X **	WX370 WX370.X **	WT375 WT375.X **
Napięcie	20V --- Max***	20V --- Max***	20V --- Max***	20V --- Max***
Prędkość znamionowa bez obciążenia	0-400/0-1600/min	0-400/0-1600/min	0-400/0-1600/ min	0-400/0-1600/ min
Częstotliwość udarów bez obciążenia	/	/	0-6800/0-27200/min	0-6800/0-27200/min
Liczba pozycji sprzęgła	20+1	20+1	20+1+1	20+1+1
Maks. moment siły	30Nm	45Nm	50Nm	50Nm
Pojemność uchwytu	10mm	13mm	13mm	13mm
Maks. Możliwości wiercenia	Drewno	25mm	40mm	40mm
	Stal	10mm	13mm	13mm
	Cegła	/	/	13mm
Masa urządzenia (Gołe narzędzie)	0.78kg	0.81kg	1kg	1kg

** X = 1-999, A-Z, M1-M9 är endast för olika kunder, det finns inga säkerhetsrelaterade förändringar mellan dessa modeller.

*** Spänning uppmätt utan belastning. Initial batterispänning är max. 20 V. Nominell spänning är 18 V.

Kategoria	Rodzaj	Pojemność
20V Akumulator	WA3551	2.0Ah
	WA3551.1	2.0Ah
	WA3639	2.0Ah
20V Ładowarki	WA3760	0.4A
	WA3880	2.0A

Vi rekommenderar att du köper tillbehör från butiken där verktygen säljs. Se tillbehörspaketet för mer information. Butikspersonal kan hjälpa dig och ge dig råd.

PL

148

DANE DOTYCZĄCE HAŁASU I WIBRACJI

	WX100 WX100.X	WX108 WX108.X WX370 WX370.X WT375 WT375.X
Ważone ciśnienie akustyczne	L_{pA} : 78.9dB(A)	L_{pA} : 90.5dB(A)
Ważona moc akustyczna	L_{wA} : 89.9dB(A)	L_{wA} : 101.5dB(A)
K_{pA} & K_{wA}	5.0dB(A)	5.0dB(A)

Używać ochrony słuchu.

INFORMACJE DOTYCZĄCE DRGAŃ

Łączna wartość drgań (suma wektora triax) określona według normy EN 62841:

WX100 WX100.X	Wiercenie w metalu	Wartość przenoszenia wibracji $a_{h,D} = 1.996 \text{ m/s}^2$
		Niepewność $K = 1.5 \text{ m/s}^2$
WX108 WX108.X WX370 WX370.X WT375 WT375.X	Wiercenie w metalu	Wartość przenoszenia wibracji $a_{h,D} = 1.926 \text{ m/s}^2$
		Niepewność $K = 1.5 \text{ m/s}^2$
WX370 WX370.X WT375 WT375.X	Wiercenie udarowe w betonie	Wartość przenoszenia wibracji $a_{h,D} = 12.294 \text{ m/s}^2$
		Niepewność $K = 1.5 \text{ m/s}^2$

Deklarowana wartość całkowita drgań oraz deklarowanych wartości emisji hałasu zostały zmierzone zgodnie ze standardową metodą wykonywania badań i mogą być stosowane do porównywania właściwości różnych urządzeń.

Deklarowana wartość całkowita drgań i zadeklarowana wartość emisji hałasu może być zastosowana również do wstępnej oceny zagrożenia.



OSTRZEŻENIE: Wibracje oraz emisja hałasu podczas rzeczywistego użytkowania

elektronarzędzia może się różnić od podanej wartości, w

zależności od sposobu używania urządzenia, przede wszystkim od typu obrabianego materiału i możliwości korzystania z urządzenia:

Jak używane jest narzędzie oraz, czy materiał jest cięty czy wiercony.

Czy narzędzie jest w dobrym stanie i czy jest prawidłowo konserwowane.

Czy używane są prawidłowe akcesoria narzędzia i czy narzędzie jest właściwie naostrzone oraz w dobrym stanie.

Czy zastosowano elementy poprawiające przyleganie uchwytów oraz elementy do wyeliminowania wszelkich drgań i hałasu urządzenia.

Oraz, czy narzędzie jest używane zgodnie z przeznaczeniem i według instrukcji.

Nieprawidłowe prowadzenie tego narzędzia może spowodować syndrom wibracji rąk.



OSTRZEŻENIE: W szczególności, oszacowanie poziomu ekspozycji w rzeczywistych warunkach używania powinno brać także pod uwagę wszystkie elementy cyklu działania, takie jak czasy wyłączenia narzędzia i czas bezczynności, ale nie rzeczywistość wykonywaną pracę. Może to znacznie zmniejszyć poziom ekspozycji w całym okresie pracy.

Pomaga zminimalizować ryzyko występowania drgań i podwyższonego poziomu hałasu.

Należy ZAWSZE używać ostrych dłut, wiertel i ostrzy.

Narzędzie należy konserwować z godnie z instrukcjami i prawidłowo smarować (w odpowiednich miejscach).

Jeżeli urządzenie będzie stosowane regularnie zaleca się wyposażyć urządzenie w wyposażenie eliminujące wibracje i hałas.

Należy zaplanować harmonogram pracy w celu rozłożenia używania narzędzi wytwarzających wysoki poziom drgań na kilka dni.

4. Użycie zgodne z przeznaczeniem

WX100 WX100.X WX108 WX108.X

Elektronarzędzie przeznaczone jest do wkręcania i wykrcania śrub oraz do wiercenia w drewnie, metalu i tworzywie sztucznym.

WX370 WX370.X WT375 WT375.X

Elektronarzędzie przeznaczone jest do wkręcania i wykrcania śrub oraz do wiercenia w drewnie, metalu i tworzywie sztucznym.



5. INSTRUKCJE OBSŁUGI



UWAGA: Przed użyciem narzędzia przeczytać uważnie instrukcję obsługi.

MONTAŻ I OBSŁUGA

DZIAŁANIE	RYSUNEK
PRZED PRACĄ	
Wymowanie & Instalowanie akumulatora	Patrz Rys.A1
Ładowanie akumulatora	Patrz Rys.A2

MONTAŻ		
REGULACJA UCHWYTU		
 OSTRZEŻENIE: Podczas wykonywania wymiany akcesoriów zawsze zabezpieczyć wyłącznik uruchamiający i odłączyć urządzenie od źródła zasilania. Przed uruchomieniem urządzenia zawsze upewnić się, czy poprawnie zamocowane zostało narzędzie robocze. Uszkodzenie uchwytu mocującego albo zluźnianie narzędzia roboczego prowadzić może do powstania skaleczeń.		
PL 150	-- Wyjmowanie narzędzi	Patrz Rys. B1
	-- Mocowanie narzędzi	Patrz Rys. B2
	-- Przymocowanie haczyka do paska	Patrz Rys. C1, C2
OBSŁUGA		
PRZEŁĄCZNIK STEROWANIA KIERUNKIEM OBROTÓW		
 OSTRZEŻENIE: Nigdy nie należy zmieniać kierunku obrotów, gdy uchwyt wciąż się obraca. Należy poczekać aż się zatrzyma!		
STEROWANIE DWOMA BIEGAMI		Patrz Rys.E

USTAWIENIE MOMENTU I STEROWANIE WIERCENIEM, ŚRUBOWANIE ALBO WIERCENIE UDAROWE	Patrz Rys.F1, F2, F3
OPERATING THE ON/OFF SWITCH OBSŁUGA WŁĄCZNIKA  OSTRZEŻENIE: Nie należy pozwalać na dłuższą pracę przy niskich prędkościach, ponieważ może to wytworzyć nadmierne ilości ciepła.	Patrz Rys.G

Wskaźnik LED (Patrz. Rys.G)

Aby włączyć światło, naciśnij przełącznik włączenia/wyłączenia i upewnij się, że element sterowania Do przodu/Do tyłu/Odwrotne obroty, znajduje się w pozycji w prawo/w lewo. Po zwolnieniu przełącznika włączenia/wyłączenia światło zostanie wyłączone. Światło LED zapewnia wyraźne widzenie przy słabym świetle otoczenia. Będzie migać, gdy zasilanie będzie niski.

Niniejsze urządzenie oraz akumulator wyposażone są w system ochronny. Jeżeli będzie kontrolka LED szybko migać i zgaśnie, system automatycznie odłączy zasilanie urządzenia, by wydłużona została żywotność akumulatora. Narzędzie podczas pracy zatrzyma się automatycznie, kiedy urządzenie lub akumulator przejdzie do następującego stanu:

- **Przeciążenie:** Urządzenie wykorzystywane jest w sposób, przy którym odbierany jest bardzo duży prąd. W takim przypadku należy zluźnować wyłącznik uruchamiający i zakończyć pracę, która spowodowała przeciążenie narzędzia.

Potem ponownie wcisnąć wyłącznik uruchamiający, by ponownie uruchomić urządzenie.

● **Przegrzanie:** Jeżeli w powyżej podanym stanie nie można uruchomić urządzenia, doszło do przegrzania urządzenia i akumulatora. W takiej sytuacji pozostawić narzędzie i akumulator przed ponownym wciśnięciem wyłącznika uruchamiającego odpowiednio wystygnąć.

● **Niskie napięcie akumulatora:** Resztkowa pojemność akumulatora jest zbyt niska i urządzenie nie będzie już działało. W takim przypadku wyjąć akumulator i naładować go.

6. ROZWIĄZYWANIE PROBLEMÓW

(1) DLACZEGO WIERTARKA NIE WŁĄCZA SIĘ PO WCIŚNIĘCIU WŁĄCZNIKA?

Przełącznik kierunku obrotów, znajdujący się u góry spustu, ustawiony jest w pozycji blokowania. Odblokować przełącznik kierunku obrotów umieszczając go w żądanej pozycji obrotów. Po naciśnięciu spustu wiertarka uruchomi się. Upewnić się, czy akumulator jest poprawnie umieszczony i podłączony do urządzenia.

(2) WIERTARKA ZATRZYMUJE SIĘ PRZED CAŁKOWITYM DOKRĘCENIEM WKRĘTA. DLACZEGO?

Sprawdzić moment obrotowy na pierścieniu regulacyjnym, pierścień ten znajduje się pomiędzy uchwytem a korpusem wiertarki. Pozycja 1 to najniższy moment obrotowy (siła wkręcania wkrętów) a pozycja 20 to najwyższy moment obrotowy (siła wkręcania wkrętów). Pozycja 21 przeznaczona jest do wiercenia. Nastawić pierścień regulacyjny momentu obrotowego na wyższe wartości w celu uzyskania

najlepszych efektów.

(3) NIE MOGĘ WŁOŻYĆ AKUMULATORÓW DO ŁADOWARKI. DLACZEGO?

Akumulatorki mogą być wkładane do ładowarki tylko w jednym kierunku. Obracać akumulatorkiem aż wejdzie do komory, czerwona dioda LED powinna się zapalić podczas ładowania akumulatorków.

(4) PRZYCZYNY RÓŻNYCH CZASÓW ROBOCZYCH AKUMULATORÓW

Problemy z ładowaniem opisane powyżej oraz długa przerwa w użytkowaniu akumulatorków spowodują skrócenie czasu pracy akumulatorków. Można to naprawić po kilku cyklach ładowania i rozładowywania, ładując wiertarkę i używając jej do pracy. Ciężkie warunki pracy, takie jak duże wkręty wkręcane w twarde drewno, spowodują szybsze wyczerpywanie się akumulatorków niż podczas pracy w lepszych warunkach. Nie należy ładować akumulatorków temperaturze poniżej 0°C oraz powyżej 45°C, gdyż zmniejszy to wydajność.

7. KONSERWACJA

Przed przystąpieniem do jakiegokolwiek regulacji, serwisowania lub konserwacji należy wyjąć akumulator.

Narzędzie to nie wymaga żadnego dodatkowego smarowania czy konserwacji.

W narzędziu nie ma żadnych części, które wymagałyby

serwisowania przez użytkownika. Nigdy nie należy używać wody czy środków czyszczących do czyszczenia narzędzia z napędem elektrycznym. Czyścić suchą szmatką. Zawsze należy przechowywać narzędzie w suchym miejscu. Utrzymywać w czystości otwory wentylacyjne silnika. Utrzymywać wszystkie urządzenia sterujące w czystości. W otworach wentylacyjnych mogą pojawiać się iskry, jest to normalne i nie spowoduje uszkodzenia narzędzia.

Zalecenia dla narzędzi akumulatorowych

Zakres temperatury roboczej i przechowywania narzędzi oraz akumulatora wynosi 0°C-45°C.
Zalecany zakres temperatury ładowania dla układu ładowania wynosi 0°C-40°C.

PL

152

8. OCHRONA ŚRODOWISKA



Odpady wyrobów elektrycznych nie powinny być wyrzucane razem z odpadami gospodarstwa domowego. Należy korzystać z recyklingu, jeśli istnieje odpowiednia infrastruktura. Porady dotyczące recyklingu można uzyskać u władz lokalnych lub sprzedawcy detalicznego.

9. DEKLARACJA ZGODNOŚCI

My,
Positec Germany GmbH
Postfach 32 02 16, 50796 Cologne, Germany

Deklarujemy, że produkt,

Opis **Wiertarka bezprzewodowa**

Typ **WX100 WX100.X WX108 WX108.X (1-oznaczenie urządzenia, reprezentuje wiertarka bezprzewodowa) WX370 WX370.X WT375 WT375.X (3-oznaczenie urządzenia, reprezentuje Wiertarka udarowa)**

Funkcja **Wiercenie, wkręcanie i odkręcanie śrub i nakrętek**

Jest zgodny z następującymi dyrektywami,
2006/42/EC
2011/65/EU&(EU)2015/863
2014/30/EU

Normy są zgodne z

EN IEC 55014-1, EN IEC 55014-2, EN 62841-1, EN 62841-2-1, EN IEC 63000

Osoba upoważniona do kompilacji pliku technicznego,

Nazwa **Marcel Filz**

Adres **Positec Germany GmbH**

Postfach 32 02 16, 50796 Cologne, Germany



2021/11/03

Allen Ding

Zastępca głównego inżyniera, testowanie i certyfikacja

Positec Technology (China) Co., Ltd

18, Dongwang Road, Suzhou Industrial

Park, Jiangsu 215123, P. R. China

ΠΙΝΑΚΑΣ ΠΕΡΙΕΧΟΜΕΝΩΝ

1. ΑΣΦΑΛΕΙΑ ΠΡΟΪΟΝΤΟΣ

2. ΛΙΣΤΑ ΣΥΣΤΑΤΙΚΩΝ

3. ΤΕΧΝΙΚΕΣ ΠΛΗΡΟΦΟΡΙΕΣ

4. ΠΡΟΒΛΕΠΟΜΕΝΗ ΧΡΗΣΗ

5. ΟΔΗΓΙΕΣ ΛΕΙΤΟΥΡΓΙΑΣ

6. ΑΝΤΙΜΕΤΩΠΙΣΗ ΠΡΟΒΛΗΜΑΤΩΝ

7. ΣΥΝΤΗΡΗΣΗ

8. ΠΡΟΣΤΑΣΙΑ ΤΟΥ ΠΕΡΙΒΑΛΛΟΝΤΟΣ

9. ΔΗΛΩΣΗ ΣΥΜΜΟΡΦΩΣΗΣ

1. ΑΣΦΑΛΕΙΑ ΠΡΟΪΟΝΤΟΣ

ΓΕΝΙΚΕΣ ΥΠΟΔΕΙΞΕΙΣ ΑΣΦΑΛΕΙΑΣ ΓΙΑ ΗΛΕΚΤΡΙΚΑ ΕΡΓΑΛΕΙΑ



ΠΡΟΕΙΔΟΠΟΙΗΣΗ Διαβάστε όλες τις υποδείξεις ασφαλείας, οδηγίες, εικονογραφήσεις και όλα τα τεχνικά στοιχεία, που συνοδεύουν αυτό το ηλεκτρικό εργαλείο.

Αμέλειες κατά την τήρηση των ακόλουθων

υποδείξεων μπορεί να προκαλέσουν ηλεκτροπληξία, πυρκαγιά και/ή σοβαρούς τραυματισμούς.

Φυλάξτε όλες τις προειδοποιητικές υποδείξεις και οδηγίες για κάθε μελλοντική χρήση.

Ο όρος «ηλεκτρικό εργαλείο» που χρησιμοποιείται στις προειδοποιητικές υποδείξεις αναφέρεται σε ηλεκτρικά εργαλεία που τροφοδοτούνται από το ηλεκτρικό δίκτυο (με ηλεκτρικό καλώδιο) καθώς και σε ηλεκτρικά εργαλεία που τροφοδοτούνται από μπαταρία (χωρίς ηλεκτρικό καλώδιο).

1) Ασφάλεια στο χώρο εργασίας

- a) Διατηρείτε τον χώρο εργασίας καθαρό και καλά φωτισμένο.** Ρύπανση ή σκοτεινές περιοχές προκαλούν ατυχήματα.
- b) Μην εργάζεσθε με το ηλεκτρικό εργαλείο σε περιβάλλον, όπου υπάρχει κίνδυνος έκρηξης, όπως με την παρουσία εύφλεκτων υγρών, αερίων ή σκόνης.** Τα ηλεκτρικά εργαλεία δημιουργούν σπινθηρισμό ο οποίος μπορεί να αναφλέξει τη σκόνη ή τις αναθυμιάσεις.
- c) Όταν χρησιμοποιείτε το ηλεκτρικό εργαλείο, κρατάτε μακριά τα παιδιά και άλλα τυχόν παρευρισκόμενα άτομα.** Σε περίπτωση απόσπασης της προσοχής σας μπορεί να χάσετε τον έλεγχο του εργαλείου.

2) Ηλεκτρική ασφάλεια

- a) Το φως του ηλεκτρικού εργαλείου πρέπει να ταιριάζει στην πρίζα. Μην τροποποιήσετε το**

φισ με κανέναν τρόπο. Μη χρησιμοποιείτε φισ προσαρμογής σε συνδυασμό με γειωμένα ηλεκτρικά εργαλεία. Αμεταποίητα φισ και κατάλληλες πρίζες μειώνουν τον κίνδυνο ηλεκτροπληξίας.

- b) Αποφεύγετε την επαφή του σώματός σας με γειωμένες επιφάνειες, όπως σωλήνες, θερμαντικά σώματα (καλοριφέρ), κουζίνες ή ψυγεία.** Όταν το σώμα σας είναι γειωμένο αυξάνεται ο κίνδυνος ηλεκτροπληξίας.
- c) Μην εκθέτετε τα ηλεκτρικά εργαλεία στη βροχή ή στην υγρασία.** Η διείσδυση νερού σ' ένα ηλεκτρικό εργαλείο αυξάνει τον κίνδυνο ηλεκτροπληξίας.
- d) Μην τραβάτε το καλώδιο. Μη χρησιμοποιείτε το καλώδιο για τη μεταφορά ή το τράβηγμα για την αποσύνδεση του ηλεκτρικού εργαλείου. Κρατάτε το καλώδιο μακριά από θερμότητα, λάδι, κοφτερές ακμές ή κινούμενα εξαρτήματα.** Τυχόν χαλασμένα ή περιπλεγμένα ηλεκτρικά καλώδια αυξάνουν τον κίνδυνο ηλεκτροπληξίας.
- e) Όταν εργάζεσθε μ' ένα ηλεκτρικό εργαλείο στην ύπαιθρο, χρησιμοποιείτε καλώδιο επέκτασης (μπαλαντέζα) που είναι κατάλληλο και για εξωτερική χρήση.** Η χρήση καλωδίων επιμήκυνσης κατάλληλων για υπαίθριους χώρους ελαττώνει τον κίνδυνο ηλεκτροπληξίας.
- f) Όταν η χρήση του ηλεκτρικού εργαλείου σε υγρό περιβάλλον είναι αναπόφευκτη,**

τότε χρησιμοποιήστε έναν προστατευτικό διακόπτη διαρροής (διακόπτης FI/ RCD). Η χρήση ενός προστατευτικού διακόπτη διαρροής ελαττώνει τον κίνδυνο ηλεκτροπληξίας.

- 3) Ασφάλεια προσώπων**
- a) Να είστε σε επαγρύπνηση, δίνετε προσοχή στην εργασία που κάνετε και χρησιμοποιείτε το ηλεκτρικό εργαλείο με περίσκεψη. Μη χρησιμοποιείτε το ηλεκτρικό εργαλείο όταν είστε κουρασμένοι ή υπό την επήρεια ναρκωτικών, οινοπνεύματος ή φαρμάκων.** Μια στιγμιαία απροσεξία κατά το χειρισμό του ηλεκτρικού εργαλείου μπορεί να οδηγήσει σε σοβαρούς τραυματισμούς.
- b) Χρησιμοποιείτε τον προσωπικό εξοπλισμό προστασίας.** Φοράτε πάντα προστατευτικά γυαλιά. Ο κατάλληλος προστατευτικός εξοπλισμός, όπως μάσκα προστασίας από σκόνη, αντιολισθητικά υποδήματα ασφαλείας, προστατευτικό κράνος ή ωτασπίδες, ανάλογα με τις εκάστοτε συνθήκες, ελαττώνει τον κίνδυνο τραυματισμών.
- c) Αποφεύγετε την αθέλητη εκκίνηση. Βεβαιωθείτε, ότι ο διακόπτης είναι στη θέση Off, πριν συνδέσετε το ηλεκτρικό εργαλείο με την πηγή τροφοδοσίας και/ή την μπαταρία καθώς και πριν το παραλάβετε ή το μεταφέρετε.** Όταν μεταφέρετε τα ηλεκτρικά εργαλεία έχοντας το δάχτυλό σας στο διακόπτη

ή όταν συνδέσετε τα ηλεκτρικά εργαλεία με την πηγή ρεύματος όταν αυτά είναι ακόμη στη θέση ON, τότε δημιουργείται κίνδυνος τραυματισμών.

- d) Απομακρύνετε από το ηλεκτρικό εργαλείο τυχόν εξαρτήματα ρύθμισης ή κλειδιά πριν θέσετε το ηλεκτρικό εργαλείο σε λειτουργία.** Ένα εργαλείο ή κλειδί συναρμολογημένο σ' ένα περιστρεφόμενο τμήμα ενός ηλεκτρικού εργαλείου μπορεί να οδηγήσει σε τραυματισμούς.
- e) Προσέχετε πως στέκεστε. Φροντίζετε για την ασφαλή στάση του σώματός σας και διατηρείτε πάντοτε την ισορροπία σας.** Έτσι μπορείτε να ελέγξετε καλύτερα το ηλεκτρικό εργαλείο σε περιπτώσεις απροσδόκητων περιστάσεων.
- f) Φοράτε σωστή ενδυμασία. Μη φοράτε φαρδιά ρούχα ή κοσμήματα. Κρατάτε τα μαλλιά και τα ρούχα σας μακριά από τα κινούμενα εξαρτήματα.** Χαλαρή ενδυμασία, κοσμήματα ή μακριά μαλλιά μπορεί να εμπλακούν στα κινούμενα εξαρτήματα.
- g) Όταν υπάρχει η δυνατότητα σύνδεσης διατάξεων αναρρόφησης ή συλλογής σκόνης, βεβαιωθείτε ότι αυτές είναι συνδεδεμένες και ότι χρησιμοποιούνται σωστά.** Η χρήση μιας αναρρόφησης σκόνης μπορεί να ελαττώσει τον κίνδυνο που προκαλείται από τη σκόνη.
- h) Μην εφησυχάζετε σε μια λάθος ασφάλεια και μην αψηφάτε τους κανόνες ασφαλείας για τα ηλεκτρικά εργαλεία, ακόμα και όταν μετά από συχνή χρήση είστε εξοικειωμένοι**

με το εργαλείο. Ένας απρόσεκτος χειρισμός μπορεί μέσα σε κλάσματα του δευτερολέπτου να οδηγήσει σε σοβαρούς τραυματισμούς.

- 4) Χρήση και φροντίδα των ηλεκτρικών εργαλείων**
- a) Μην υπερφορτώνετε το ηλεκτρικό εργαλείο. Χρησιμοποιήστε το σωστό ηλεκτρικό εργαλείο για την εφαρμογή σας.** Με το κατάλληλο ηλεκτρικό εργαλείο εργάζεστε καλύτερα και ασφαλέστερα στην αναφερόμενη περιοχή ισχύος.
- b) Μη χρησιμοποιήσετε ποτέ ένα ηλεκτρικό εργαλείο που έχει χαλασμένο διακόπτη On/Off.** Ένα ηλεκτρικό εργαλείο που δεν μπορείτε πλέον να το θέσετε σε λειτουργία και/ή εκτός λειτουργίας είναι επικίνδυνο και πρέπει να επισκευαστεί.
- c) Αποσυνδέστε το φις από την πρίζα και/ή απομακρύνετε μια αποσπώμενη μπαταρία από το ηλεκτρικό εργαλείο, προτού εκτελέσετε ρυθμίσεις, αλλάξετε εξαρτήματα ή προτού φυλάξετε το ηλεκτρικό εργαλείο.** Αυτά τα προληπτικά μέτρα ασφαλείας μειώνουν τον κίνδυνο από τυχόν αθέλητη εκκίνηση του ηλεκτρικού εργαλείου.
- d) Φυλάγεται τα ηλεκτρικά εργαλεία που δε χρησιμοποιούνται μακριά από παιδιά και μην επιτρέψετε τη χρήση του ηλεκτρικού εργαλείου σε άτομα που δεν είναι εξοικειωμένα με το ηλεκτρικό εργαλείο ή**

τις οδηγίες για τη λειτουργία του ηλεκτρικού εργαλείου. Τα ηλεκτρικά εργαλεία είναι επικίνδυνα όταν χρησιμοποιούνται από άπειρα πρόσωπα.

- e) Συντηρείτε τα ηλεκτρικά εργαλεία και τα εξάρτημα. Ελέγχετε, αν τα κινούμενα εξαρτήματα είναι σωστά ευθυγραμμισμένα και προσαρμοσμένα ή μήπως έχουν σπάσει τυχόν εξαρτήματα ή οποιαδήποτε άλλη κατάσταση, η οποία επηρεάζει τη λειτουργία του ηλεκτρικού εργαλείου. Σε περίπτωση βλάβης, επισκευάστε το ηλεκτρικό εργαλείο πριν τη χρήση.** Η κακή συντήρηση των ηλεκτρικών εργαλείων αποτελεί αιτία πολλών ατυχημάτων.
- f) Διατηρείτε τα εργαλεία κοπής κοφτερά και καθαρά.** Προσεκτικά συντηρημένα κοπτικά εργαλεία σφηνώνουν δυσκολότερα και οδηγούνται ευκολότερα.
- g) Χρησιμοποιείτε τα ηλεκτρικά εργαλεία τα εξαρτήματα κτλ. σύμφωνα με αυτές τις οδηγίες, λαμβάνοντας υπόψη τις συνθήκες εργασίας και τις εργασίες που πρέπει να εκτελεστούν.** Η χρησιμοποίηση των ηλεκτρικών εργαλείων για εργασίες που δεν προβλέπονται γι' αυτά μπορεί να δημιουργήσει επικίνδυνες καταστάσεις.
- h) Διατηρείτε τις λαβές και τις επιφάνειες λαβής στεγνές, καθαρές και ελεύθερες από λάδι και γράσο.** Οι ολισθηρές λαβές και επιφάνειες

λαβής δεν επιτρέπουν κανέναν ασφαλή χειρισμό και έλεγχο του ηλεκτρικού εργαλείου σε τυχόν απρόβλεπτες καταστάσεις.

- 5) Προσεκτικός χειρισμός και χρήση εργαλείων μπαταρίας**
- a) Επαναφορτίζετε μόνο με τον φορτιστή που καθορίζεται από τον κατασκευαστή.** Ένας φορτιστής που είναι κατάλληλος μόνο για ένα συγκεκριμένο τύπο μπαταριών δημιουργεί κίνδυνο πυρκαγιάς όταν χρησιμοποιηθεί για άλλες μπαταρίες.
- b) Χρησιμοποιείτε τα ηλεκτρικά εργαλεία μόνο με τις ειδικά σχεδιασμένες μπαταρίες.** Η χρήση άλλων μπαταριών μπορεί να οδηγήσει σε τραυματισμούς και να δημιουργήσει κίνδυνο πυρκαγιάς.
- c) Όταν η μπαταρία δε χρησιμοποιείται, κρατήστε την μακριά από άλλα μεταλλικά αντικείμενα, όπως συνδετήρες χαρτιών, νομίσματα, κλειδιά, καρφιά, βίδες ή άλλα μικρά μεταλλικά αντικείμενα που μπορούν να βραχυκυκλώσουν τις επαφές της μπαταρίας.** Ένα βραχυκύκλωμα των επαφών της μπαταρίας μπορεί να προκαλέσει τραυματισμούς ή φωτιά.
- d) Μια τυχόν ασφαλέννη χρήση μπορεί να οδηγήσει σε διαρροή υγρών από την μπαταρία. Αποφεύγετε κάθε επαφή μ' αυτά. Σε περίπτωση τυχαίας επαφής ξεπλύνετε καλά με νερό. Εάν τα υγρά έρθουν σε επαφή με τα**

μάτια, ζητήστε επιπλέον ιατρική βοήθεια.

Διαρρέοντα υγρά μπαταρίας μπορεί να οδηγήσουν σε ερεθισμούς του δέρματος ή σε εγκαύματα.

- e) Μην χρησιμοποιείτε μπαταρία ή εργαλείο που είναι κατεστραμμένο ή τροποποιημένο.** Οι χαλασμένες ή τροποποιημένες μπαταρίες μπορεί να παρουσιάσουν μια απρόβλεπτη συμπεριφορά και να οδηγήσουν σε φωτιά, έκρηξη ή σε κίνδυνο τραυματισμού.
- f) Μην εκθέτετε μια μπαταρία ή ένα εργαλείο μπαταρίας σε φωτιά ή σε πολύ υψηλές θερμοκρασίες.** Η έκθεση στη φωτιά ή σε θερμοκρασία πάνω από τους 130 °C μπορεί να προκαλέσει έκρηξη.
- g) Τηρείτε όλες τις υποδείξεις για τη φόρτιση και μη φορτίζετε την μπαταρία ή το εργαλείο μπαταρίας ποτέ εκτός της περιοχής θερμοκρασίας που αναφέρεται στις οδηγίες λειτουργίας.** Η λάθος φόρτιση ή η φόρτιση εκτός της επιτρεπτής περιοχής θερμοκρασίας μπορεί να καταστρέψει την μπαταρία και να αυξήσει τον κίνδυνο πυρκαγιάς.
- 6) Σέρβις**
- a) Δώστε το ηλεκτρικό εργαλείο σας για συντήρηση από εξειδικευμένο προσωπικό, χρησιμοποιώντας μόνο γνήσια ανταλλακτικά.** Έτσι εξασφαλίζετε τη διατήρηση της ασφάλειας του ηλεκτρικού εργαλείου.
- b) Μη συντηρείτε ποτέ χαλασμένες μπαταρίες.**

Κάθε συντήρηση των μπαταριών πρέπει να πραγματοποιείται μόνο από τον κατασκευαστή ή από εξουσιοδοτημένα συνεργεία σέρβις πελατών.

ΠΡΟΕΙΔΟΠΟΙΗΣΕΙΣ ΑΣΦΑΛΕΙΑΣ ΓΙΑ ΔΡΑΠΑΝΑ

- 1) Οδηγίες ασφάλειας για όλες τις λειτουργίες**
- a) Να κρατάτε το ηλεκτρικό εργαλείο μόνο από τις μονωμένες λαβές, όταν εκτελείτε μια λειτουργία όπου το κοπτικό εξάρτημα ή οι σφιγκτήρες ενδέχεται να έρθουν σε επαφή με κρυφές καλωδιώσεις.** Αν το παρελκόμενο κοπής ή οι σφιγκτήρες έρθουν σε επαφή με ηλεκτροφόρα καλώδια ενδέχεται τα μεταλλικά μέρη του ηλεκτρικού
- 2) Οδηγίες ασφαλείας κατά τη χρήση μεγάλων τρυπανιών**
- a) Ποτέ μην έχετε σε λειτουργία το τρυπάνι σε ταχύτητα μεγαλύτερη από ό,τι η μέγιστη ονομαστική του ταχύτητα.** Στις υψηλότερες ταχύτητες, το τρυπάνι είναι πιθανό να λυγίσει, αν του επιτραπεί να περιστρέφεται ελεύθερα χωρίς επαφή με το τεμάχιο εργασίας, με αποτέλεσμα τον προσωπικό τραυματισμό.
- β) Πάντα να αρχίσει τρυπάτε σε χαμηλή ταχύτητα και με την άκρη του τρυπανιού σε επαφή με το αντικείμενο εργασίας.** Στις υψηλότερες ταχύτητες, το τρυπάνι είναι πιθανό να λυγίσει, αν του επιτραπεί να περιστρέφεται ελεύθερα χωρίς επαφή με το τεμάχιο εργασίας, με αποτέλεσμα τον

προσωπικό τραυματισμό.

γ) Εφαρμόστε πίεση μόνο σε ευθεία γραμμή με το τρυπάνι και μην ασκείτε υπερβολική πίεση.

Τα τρυπάνια μπορούν να λυγίσουν προκαλώντας θραύση ή απώλεια ελέγχου, με αποτέλεσμα τον προσωπικό τραυματισμό.

ΠΡΟΕΙΔΟΠΟΙΗΣΕΙΣ ΑΣΦΑΛΕΙΑΣ ΓΙΑ ΤΗ ΣΥΣΤΟΙΧΙΑ ΜΠΑΤΑΡΙΩΝ

- a) Απαγορεύονται η αποσυναρμολόγηση, το άνοιγμα ή το κόψιμο στοιχείων μπαταριών ή συστοιχιών μπαταριών.**
- b) Δεν πρέπει να βραχυκυκλώνετε συστοιχίες μπαταριών. Οι συστοιχίες μπαταριών δεν πρέπει να φυλάσσονται ανοργάνωτα σε κουτί ή συρτάρι όπου μπορεί να βραχυκυκλώσουν η μία την άλλη ή να βραχυκυκλωθούν από αγώγιμα υλικά.** Όταν δεν χρησιμοποιείτε την μπαταρία, φροντίστε να τη φυλάσσετε μακριά από άλλα μεταλλικά αντικείμενα, όπως συνδετήρες χαρτιού, κέρματα, κλειδιά, καρφιά, βίδες ή άλλα μικρά μεταλλικά είδη, που μπορεί να δημιουργήσουν σύνδεση μεταξύ των δύο ακροδεκτών. Αν τοποθετήσετε τους ακροδέκτες της μπαταρίας τον ένα δίπλα στον άλλο, μπορεί να προκληθούν εγκαύματα ή πυρκαγιά.
- c) Μην αφήσετε τη συστοιχία μπαταριών εκτεθειμένη σε υψηλή θερμοκρασία ή φωτιά. Αποφύγετε την αποθήκευσή της σε σημείο άμεσα εκτεθειμένο στο φως του ήλιου.**





- d) Μην αφήσετε τη συστοιχία μπαταριών να υποστεί μηχανικό πλήγμα.**
- e) Σε περίπτωση διαρροής της μπαταρίας, μην αφήσετε το υγρό να έρθει σε επαφή με το δέρμα ή τα μάτια σας. Αν συμβεί κάτι τέτοιο, πλύνετε το προσβεβλημένο σημείο με άφθονο νερό και ζητήστε τη συμβουλή γιατρού.**
- f) Η συστοιχία μπαταριών πρέπει να είναι πάντα καθαρή και στεγνή.**
- g) Αν λερωθούν οι ακροδέκτες της συστοιχίας μπαταριών, σκουπίστε τους με καθαρό στεγνό πανί.**
- h) Η συστοιχία μπαταριών χρειάζεται φόρτιση πριν από τη χρήση της. Πρέπει να ανατρέχετε πάντοτε στην παρούσα οδηγία και να χρησιμοποιείτε τη σωστή διαδικασία φόρτισης.**
- i) Μην αφήνετε τη συστοιχία μπαταριών να φορτίζεται όταν δεν τη χρησιμοποιείτε.**
- j) Μετά από παρατεταμένες περιόδους αποθήκευσης, μπορεί να χρειαστεί να φορτίσετε και να αποφορτίσετε τη συστοιχία μπαταριών αρκετές φορές για να επιτευχθούν οι μέγιστες επιδόσεις της.**
- k) Για επαναφόρτιση χρησιμοποιήστε μόνο τον φορτιστή που καθορίζει η Worx. Μην χρησιμοποιήσετε άλλον φορτιστή εκτός από αυτόν που παρέχεται αποκλειστικά για χρήση μαζί με τον εξοπλισμό.**
- l) Μην χρησιμοποιήσετε άλλη συστοιχία μπαταριών που δεν έχει σχεδιαστεί για χρήση**

μαζί με τον εξοπλισμό.

- μ) Φυλάξτε τη συστοιχία μπαταριών μακριά από σημεία όπου μπορεί να τη βρουν τα παιδιά.**
- ν) Φυλάξτε τα αρχικά ενημερωτικά έντυπα του προϊόντος γιατί μπορεί να τα χρειαστείτε στο μέλλον.**
- ο) Όταν δεν χρησιμοποιείτε την μπαταρία, πρέπει να την αφαιρείτε από τον εξοπλισμό.**
- ρ) Η απόρριψη των μπαταριών πρέπει να γίνεται με τον ενδεδειγμένο τρόπο.**
- α) Μην αναμειγνύετε τις μπαταρίες ή διαφορετική κατασκευή, χωρητικότητα, μέγεθος ή τύπο μέσα στον εξοπλισμό.**
- ρ) Φυλάτε την μπαταρία μακριά από συσκευές μικροκυμάτων και υψηλή πίεση.**

ΣΥΜΒΟΛΑ

	Για να μειωθεί ο κίνδυνος τραυματισμού, ο χρήστης πρέπει να διαβάσει το εγχειρίδιο οδηγιών.
	Προειδοποίηση
	Χρησιμοποιήστε μέσα προστασίας της ακοής σας
	Χρησιμοποιήστε μέσα προστασίας της όρασής σας.

	Φορέστε μάσκα προστασίας από τη σκόνη
	Εάν γίνει εσφαλμένη απόρριψη των μπαταριών μπορεί να εισέλθουν στον κύκλο του νερού με αποτέλεσμα να τεθεί σε κίνδυνο το οικοσύστημα. Μην απορρίπτετε τις άχρηστες μπαταρίες ως μη ταξινομημένα αστικά απορρίμματα.
	Απαγορεύεται η καύση!
 	Μπαταρία ιόντων λιθίου. Το προϊόν αυτό διαθέτει επισήμανση ενός συμβόλου που αφορά την «ξεχωριστή συλλογή» για όλες τις συστοιχίες μπαταριών και για τη συστοιχία μπαταριών του προϊόντος αυτού. Στη συνέχεια θα ανακυκλωθεί ή θα αποσυναρμολογηθεί ώστε να ελαχιστοποιηθούν οι επιπτώσεις στο περιβάλλον. Οι συστοιχίες μπαταριών μπορούν να είναι επικίνδυνες για το περιβάλλον και την ανθρώπινη υγεία καθότι περιέχουν επικίνδυνες ουσίες.

GR
160

	Κρουστική διάτρηση
	Βίδωμα
	Διάτρηση
	Ξύλο
	Μέταλλο
	Μάρμαρο
	Υψηλή ταχύτητα



Χαμηλή ταχύτητα

2.ΛΙΣΤΑ ΣΥΣΤΑΤΙΚΩΝ

1. ΤΣΟΚ ΧΩΡΙΣ ΚΛΕΙΔΙ
2. ΔΑΚΤΥΛΙΟΣ ΡΥΘΜΙΣΗΣ ΡΟΠΗΣ
3. ΡΥΘΜΙΣΤΗΣ ΔΥΟ ΤΑΧΥΤΗΤΩΝ
4. ΕΛΕΓΧΟΣ ΠΕΡΙΣΤΡΟΦΗΣ ΠΡΟΣ ΤΑ ΕΜΠΡΟΣ/ΠΙΣΩ
5. ΛΑΒΗ ΜΕ ΜΑΛΑΚΟ ΠΙΑΣΙΜΟ
6. ΣΥΣΤΟΙΧΙΑ ΜΠΑΤΑΡΙΩΝ *
7. ΚΟΥΜΠΙ ΑΠΕΛΕΥΘΕΡΩΣΗΣ ΣΥΣΤΟΙΧΙΑΣ ΜΠΑΤΑΡΙΩΝ *
8. ΔΙΑΚΟΠΤΗΣ ΟΝ/OFF
9. ΦΩΣ LED
10. ΑΓΚΙΣΤΡΟ ΙΜΑΝΤΑ

* Δεν περιλαμβάνονται στο βασικό εξοπλισμό όλα τα εξαρτήματα που απεικονίζονται ή περιγράφονται.

3. ΤΕΧΝΙΚΕΣ ΠΛΗΡΟΦΟΡΙΕΣ

Τύπος **WX100 WX100.X WX108 WX108.X** (1-καθορισμένο ως μηχάνημα κατηγορίας 1, αντιπροσωπευτικού τύπου για -ασύρματο τρυπάνι)

WX370 WX370.X WT375 WT375.X (3-χαρακτηρισμός μηχανήματος, αντιπροσωπ. Κρουστικό δράπανο)

	WX100 WX100.X **	WX108 WX108.X **	WX370 WX370.X **	WT375 WT375.X **
Βολτ	20V --- Max***	20V --- Max***	20V --- Max***	20V --- Max***
Ταχύτητα χωρίς φορτίο	0-400/0-1600/min	0-400/0-1600/min	0-400/0-1600/ min	0-400/0-1600/ min
Συχνότητα κρούσης	/	/	0-6800/0-27200/min	0-6800/0-27200/min
GR 162 Διαθέσιμες ροπές	20+1	20+1	20+1+1	20+1+1
Μέγιστη ροπή	30Nm	45Nm	50Nm	50Nm
Τσοκ	10mm	13mm	13mm	13mm
Μέγιστη δυνατότητα διάτρησης	Ξύλο	25mm	40mm	40mm
	Ατσάλι	10mm	13mm	13mm
	Μάρμαρο	/	/	13mm
Βάρος (μόνο το εργαλείο)	0.78kg	0.81kg	1kg	1kg

** Χ=1-999, Α-Z, Μ1-Μ9 χρήση μόνο για διαφορετικούς πελάτες, δεν υπάρχουν ασφαλείς σχετικές διαφορές μεταξύ αυτών των μοντέλων

*** Τάση μετρηθείσα χωρίς φορτίο. Η αρχική τάση της μπαταρίας φτάνει έως 20 volt. Η ονομαστική τάση είναι 18

Κατηγορία	Μοντέλο	Χωρητικότητα
20V Σέτ μπαταριών	WA3551	2.0Ah
	WA3551.1	2.0Ah
	WA3639	2.0Ah
20V Φορτιστής	WA3760	0.4A
	WA3880	2.0A

Συνιστούμε να αγοράζετε τα εξαρτήματά σας από το ίδιο κατάστημα από το οποίο αγοράσατε το εργαλείο. Διαβάζετε τις πληροφορίες πάνω στη συσκευασία του εξαρτήματος για περισσότερες λεπτομέρειες. Το προσωπικό του καταστήματος μπορεί να σας βοηθήσει και να σας συμβουλευεί.

ΠΛΗΡΟΦΟΡΙΕΣ ΘΟΡΥΒΟΥ

	WX100 WX100.X	WX108 WX108.X WX370 WX370.X WT375 WT375.X
Μετρημένη ηχητική πίεση	L_{pA} : 78.9dB(A)	L_{pA} : 90.5dB(A)
Μετρημένη ηχητική δύναμη	L_{wA} : 89.9dB(A)	L_{wA} : 101.5dB(A)

$K_{pA} & K_{wA}$	5.0dB(A)	5.0dB(A)
-------------------	----------	----------

Φοράτε Προστατευτικά για τα Αυτιά

ΠΛΗΡΟΦΟΡΙΕΣ ΔΟΝΗΣΕΩΝ

Συνολικές τιμές κραδασμών σύμφωνα κατά EN62841:

WX100 WX100.X	Διάρθρωση σε μέταλλο	Τιμή εκπομπής κραδασμών $a_{h,D} = 1.996 \text{ m/s}^2$
		Αβεβαιότητα $K = 1.5 \text{ m/s}^2$
WX108 WX108.X WX370 WX370.X WT375 WT375.X	Διάρθρωση σε μέταλλο	Τιμή εκπομπής κραδασμών $a_{h,D} = 1.926 \text{ m/s}^2$
		Αβεβαιότητα $K = 1.5 \text{ m/s}^2$
WX370 WX370.X WT375 WT375.X	Κρουστική διάρθρωση σε μπετόν	Τιμή εκπομπής κραδασμών $a_{h,D} = 12.294 \text{ m/s}^2$
		Αβεβαιότητα $K = 1.5 \text{ m/s}^2$

Η δηλωμένη συνολική τιμή κραδασμών και η δηλωμένη τιμή εκπομπών θορύβου έχουν μετρηθεί σύμφωνα με μια καθιερωμένη μέθοδο ελέγχου και μπορούν να χρησιμοποιηθούν για τη σύγκριση των προϊόντων. Η δηλωμένη συνολική τιμή κραδασμών και η δηλωμένη τιμή εκπομπών θορύβου μπορούν επίσης να χρησιμοποιηθούν για την προκαταρκτική αξιολόγηση

έκθεσης.



ΠΡΟΣΟΧΗ: Οι κραδασμοί και οι εκπομπές θορύβου κατά τη χρήση του ηλεκτρικού εργαλείου ενδέχεται να διαφέρουν από την δηλωμένη τιμή αναλόγως του τρόπου με τον οποίο χρησιμοποιείται το εργαλείο, κυρίως αναλόγως του υλικού προς επεξεργασία, και των ακόλουθων παραδειγμάτων και άλλων πιθανών τρόπων με τους οποίους χρησιμοποιείται το εργαλείο:

Τον τρόπο χρήσης του εργαλείου και τα υλικά προς κοπή ή διάτρηση.

Την καλή κατάσταση και ορθή συντήρηση του εργαλείου.

Τη χρήση των κατάλληλων εξαρτημάτων του προϊόντος και τη διασφάλιση ότι αυτά είναι αιχμηρά και σε καλή κατάσταση.

Την καλή εφαρμογή των χεριών στις χειρολαβές και την περίπτωση χρήσης αντικραδασμικών και αντιθορυβικών εξαρτημάτων.

Την ορθή χρήση του εργαλείου όπως αυτή προβλέπεται από την κατασκευή του και τις οδηγίες που το συνοδεύουν.

Η χρήση του εργαλείου ενδέχεται να προκαλέσει σύνδρομο οφειλόμενο στους κραδασμούς εάν δεν χρησιμοποιηθεί ορθά.



ΠΡΟΣΟΧΗ: Για να υπάρχει ακρίβεια, κατά την εκτίμηση του επιπέδου έκθεσης σε πραγματικές συνθήκες χρήσης θα πρέπει να ληφθεί επίσης υπόψη ο κύκλος λειτουργίας όλων των μερών όπως οι φορές

κατά τις οποίες απενεργοποιήθηκε το εργαλείο και καθώς και οι φορές που λειτουργεί στο ρελαντί. Αυτό ενδέχεται να μειώσει σημαντικά το επίπεδο έκθεσης όσον αφορά στη συνολική περίοδο λειτουργίας. Βοηθά στη μείωση κινδύνου έκθεσης στους κραδασμούς και στο θόρυβο.

Πάντοτε να χρησιμοποιείτε αιχμηρές σμίλες, τρυπάνια και λεπίδες.

Συντηρήστε το εργαλείο σύμφωνα με τις παρούσες οδηγίες και φροντίστε πάντοτε για τη σωστή λίπανσή του (όπου απαιτείται).

Σε περίπτωση που σκοπεύετε να χρησιμοποιείτε συχνά το εργαλείο, συνιστάται η απόκτηση αντικραδασμικών και αντιθορυβικών εξαρτημάτων.

Διαμορφώστε το πρόγραμμα εργασίας σας έτσι ώστε οι εργασίες με αυξημένους κραδασμούς να κατανέμονται ομοιόμορφα μεταξύ των ημερών εργασίας σας.

4.ΠΡΟΒΛΕΠΟΜΕΝΗ ΧΡΗΣΗ

WX100 WX100.X WX108 WX108.X

Το μηχάνημα προορίζεται για βίδωμα και ξεβίδωμα αλλά και για διάτρηση σε ξύλο, μέταλλο και πλαστικό.

WX370 WX370.X WT375 WT375.X

Το μηχάνημα προορίζεται για βίδωμα και ξεβίδωμα αλλά και για διάτρηση σε ξύλο, μέταλλο και πλαστικό.



5. ΟΔΗΓΙΕΣ ΛΕΙΤΟΥΡΓΙΑΣ



ΣΗΜΕΙΩΣΗ: Προτού χρησιμοποιήσετε το εργαλείο, διαβάστε προσεκτικά το βιβλίο οδηγιών.

ΣΥΝΑΡΜΟΛΟΓΗΣΗ ΚΑΙ ΛΕΙΤΟΥΡΓΙΑ

ΕΝΕΡΓΕΙΑ	ΕΙΚΟΝΑ
ΠΡΙΝ ΝΑ ΤΟ ΧΡΗΣΙΜΟΠΟΙΗΣΕΤΕ	
αφαίρεση & εγκατάσταση της μπαταρίας	EIK. A1
Φορτίζοντας την μπαταρία σας	EIK. A2
ΣΥΝΑΡΜΟΛΟΓΗΣΗ	
 ΠΡΟΣΟΧΗ: Όταν αλλάζετε αξεσουάρ, ασφαλίστε πάντα τη σκανδάλη και αποσυνδέετε το εργαλείο από την πρίζα. Πριν θέσετε το εργαλείο σε λειτουργία, να βεβαιώνετε πάντα ότι η μύτη είναι καλά τοποθετημένη στη θέση της. Τυχόν φθορά στο τσοκ ή χαλαρή μύτη μπορεί να προκαλέσουν πιθανό τραυματισμό.	
–Αφαίρεση μυτών	EIK. B1
–Τοποθέτηση μυτών	EIK. B2

–Συναρμολόγηση του άγκιστρου του μάντα	EIK. C1, C2
ΟΔΗΓΙΕΣ ΛΕΙΤΟΥΡΓΙΑΣ	
ΜΕΤΑΒΛΗΤΗ ΠΕΡΙΣΤΡΟΦΗ  ΠΡΟΣΟΧΗ: μην αλλάζετε κατεύθυνση περιστροφής όταν το τσοκ περιστρέφεται, περιμένετε να σταματήσει πρώτα!	EIK. D1, D2, D3
ΚΙΒΩΤΙΟ ΓΡΑΝΑΖΙΩΝ ΔΥΟ ΤΑΧΥΤΗΤΩΝ	EIK. E
ΡΥΘΜΙΣΕΙΣ ΡΟΠΗΣ Βίδωμα, Διάτρηση, Κρουστική διάτρηση	EIK. F1, F2, F3
ΔΙΑΚΟΠΤΗΣ ON/OFF  ΠΡΟΣΟΧΗ: Μην το λειτουργείτε για μεγάλο χρονικό διάστημα σε μικρή ταχύτητα γιατί θα ανεβάσει θερμοκρασία εσωτερικά.	EIK. G

ΦΩΤΕΙΝΗ ΕΝΔΕΙΞΗ LED (EIK. G)

Για να ανάψετε το φως, πατήστε τον διακόπτη On/ Off και βεβαιωθείτε ότι ο διακόπτης δεξιόστροφης/αριστερόστροφης περιστροφής είναι στη δεξιά/αριστερή θέση. Όταν αφήσετε το διακόπτη ενεργοποίησης/απενεργοποίησης, το φως θα σβήσει. Φωτισμός LED που αυξάνει την ορατότητα, ιδανικός για σκοτεινές ή κλειστές περιοχές. Η λυχνία LED αποτελεί

επίσης ένδειξη της χωρητικότητας της μπαταρίας. Θα αρχίσει να αναβοσβήνει όταν πέσει το φορτίο.†

Το εργαλείο και η μπαταρία διαθέτουν σύστημα προστασίας. Όταν η ένδειξη LED αναβοσβήσει γρήγορα για και σβήσει, το σύστημα διακόπτει αυτόματα το ρεύμα στο εργαλείο για να παρατείνεται η διάρκεια ζωής της μπαταρίας. Το εργαλείο θα σταματήσει αυτόματα κατά τη διάρκεια της λειτουργίας αν το εργαλείο ή/και η μπαταρία βρεθούν σε μία από τις παρακάτω καταστάσεις:

- **Υπερφόρτωση:** Το εργαλείο λειτουργεί με τρόπο που προκαλεί την κατανάλωση υπερβολικά υψηλού ρεύματος. Σε αυτή την περίπτωση, ελευθερώστε τη σκανδάλη στο εργαλείο και διακόψτε την εφαρμογή που προκάλεσε την υπερφόρτωση του εργαλείου. Στη συνέχεια, πατήστε ξανά τη σκανδάλη για επανεκκίνηση.
- **Υπερθέρμανση:** Στην παραπάνω κατάσταση, αν το εργαλείο δεν ξεκινήσει, τότε το εργαλείο και η μπαταρία έχουν υπερθερμανθεί. Σε αυτή την περίπτωση, αφήστε το εργαλείο και τη μπαταρία να κρυώσουν πριν πατήσετε ξανά τη σκανδάλη.
- **Χαμηλή τάση μπαταρίας:** Η εναπομένουσα χωρητικότητα μπαταρίας είναι πολύ χαμηλή και το εργαλείο δεν θα λειτουργήσει. Σε αυτή την περίπτωση, αφαιρέστε και επαναφορτίστε τη μπαταρία.

6. ΑΝΤΙΜΕΤΩΠΙΣΗ ΠΡΟΒΛΗΜΑΤΩΝ

(1) ΓΙΑΤΙ ΤΟ ΔΡΑΠΑΝΟ ΔΕΝ ΞΕΚΙΝΑΕΙ ΟΤΑΝ ΠΑΤΩ ΤΟΝ ΔΙΑΚΟΠΤΗ?

Ο διακόπτης περιστροφής, πάνω από τον διακόπτη λειτουργίας, είναι στην θέση κλειδώματος. Ξεκλειδώστε τον διακόπτη περιστροφής τοποθετώντας τον στην επιθυμητή θέση περιστροφής. Πατήστε τον διακόπτη και το δράπανο θα αρχίσει να περιστρέφεται. Βεβαιωθείτε ότι η μπαταρία έχει φορτιστεί και συνδεθεί σωστά στο εργαλείο.

(2) ΤΟ ΔΡΑΠΑΝΟ ΣΤΑΜΑΤΑΕΙ ΠΡΙΝ ΒΙΔΩΘΕΙ ΕΝΤΕΛΩΣ Η ΒΙΔΑ. ΓΙΑΤΙ?

Καθορίστε την θέση ροπής από το δαχτυλίδι ρύθμισης ροπής που είναι ανάμεσα στο τσοκ και το κυρίως σώμα του δραπάνου. Η θέση 1 είναι η χαμηλότερη ροπή (για βίδωμα) και η θέση 20 είναι η μεγαλύτερη ροπή (για βίδωμα). Η θέση 8 είναι για διάτρηση. Ρυθμίστε το δαχτυλίδι ροπής σε μια υψηλότερη θέση για να φτάσετε στο επιθυμητό αποτέλεσμα.

(3) ΔΕΝ ΜΠΟΡΩ ΝΑ ΒΑΛΩ ΤΗΝ ΜΠΑΤΑΡΙΑ ΣΤΟΝ ΦΟΡΤΙΣΤΗ. ΓΙΑΤΙ;

Η μπαταρία μπαίνει στον φορτιστή μόνο από την μια πλευρά. Γυρίστε την μπαταρία μέχρι να μπορεί να μπει στον φορτιστή, το κόκκινο LED λαμπάκι πρέπει να ανάψει όταν η μπαταρία θα φορτίζει.

(4) ΑΙΤΙΕΣ ΓΙΑ ΔΙΑΦΟΡΕΤΙΚΕΣ ΩΡΕΣ ΔΟΥΛΕΙΑΣ ΜΕΤΑΞΥ ΜΠΑΤΑΡΙΩΝ

Προβλήματα φόρτισης όπως παραπάνω και έχοντας αφήσει την μπαταρία για πολύ καιρό χωρίς να την χρησιμοποιήσετε θα μειώσει τον χρόνο δουλειάς της

μπαταρίας. Αυτό μπορεί να διορθωθεί μετά από πολλές φορτίσεις και αδειάσματα της μπαταρίας δουλεύοντάς την με το δράπανο σας. Βαριές συνθήκες εργασίας όπως μεγάλες βίδες σε σκληρό ξύλο θα κάνουν την μπαταρία να αδειάσει πιο γρήγορα από ότι σε ελαφριές συνθήκες εργασίας. Μην φορτίζετε την μπαταρία κάτω από 0°C και πάνω από 45°C επειδή αυτό θα επηρεάσει την απόδοση.

7.ΕΡΓΑΣΙΕΣ ΣΥΝΤΗΡΗΣΗΣ

Αφαιρέστε την μπαταρία πριν εκτελέσετε οποιαδήποτε ρύθμιση, επισκευή ή συντήρηση.

Το εργαλείο σας δεν απαιτεί πρόσθετη λίπανση ή συντήρηση.

Το μηχανικό σας εργαλείο δεν περιλαμβάνει εξαρτήματα που να επιδέχονται εργασίες συντήρησης από τον χρήστη. Ποτέ μη χρησιμοποιήσετε νερό ή χημικά καθαριστικά για να καθαρίσετε το μηχανικό σας εργαλείο. Για να το καθαρίσετε, σκουπίστε το με στεγνό πανί. Πρέπει πάντοτε να φυλάσσετε το μηχανικό σας εργαλείο σε χώρο χωρίς υγρασία. Οι σχισμές εξαερισμού του μοτέρ πρέπει να διατηρούνται καθαρές. Πρέπει να ξεσκονίζετε τακτικά όλα τα κουμπιά λειτουργιών. Περιστασιακά μπορείτε να βλέπετε σπινθήρες μέσα από τις σχισμές εξαερισμού. Πρόκειται για φυσιολογικό φαινόμενο που δεν θα προκαλέσει ζημιά στο μηχανικό σας εργαλείο.

ΓΙΑ ΕΡΓΑΛΕΙΑ ΜΠΑΤΑΡΙΑΣ

Η περιοχή θερμοκρασίας περιβάλλοντος για τη χρήση και αποθήκευση του εργαλείου και της μπαταρίας είναι

0°C-45°C.

Η προτεινόμενη περιοχή θερμοκρασίας περιβάλλοντος για το σύστημα φόρτισης κατά τη διάρκεια της φόρτισης είναι 0°C-40°C.

8.ΠΡΟΣΤΑΣΙΑ ΤΟΥ ΠΕΡΙΒΑΛΛΟΝΤΟΣ



Απόβλητα σχετικά με ηλεκτρισμό δεν πρέπει να πετάγονται μαζί με τα απόβλητα του νοικοκυριού.

■ Παρακαλούμε να τα ανακυκλώνετε εκεί όπου υπάρχουν οι απαραίτητες εγκαταστάσεις. Ελέγξτε στον τοπικό σας δήμο ή στους πωλητές για συμβουλές ανακύκλωσης.

9.ΔΗΛΩΣΗ ΣΥΜΜΟΡΦΩΣΗΣ

Εμείς, η εταιρεία,
Positec Germany GmbH
Postfach 32 02 16, 50796 Cologne, Germany

Εκ μέρους της Positec δηλώνουμε ότι το προϊόν Περιγραφή **Ασύρματο δραπανοκατσάβιδο**
Τύπος **WX100 WX100.X WX108 WX108.X** ((1-
καθορισμένο ως μηχανήμα κατηγορίας 1,
αντιπροσωπευτικού τύπου για -ασύρματο
τροπάνι)

WX370 WX370.X WT375 WT375.X

(3-χαρακτηρισμός μηχανήματος, αντιπροσωπ.
Κρουστικό δράπανο)Λειτουργία **Βίδες διάτρησης,**
σύσφιξης και χαλάρωσης, παξιμάδια

Συμμορφώνεται προς τις Οδηγίες που ακολουθούν:
2006/42/EC
2011/65/EU&(EU)2015/863
2014/30/EU

Πρότυπα συμμόρφωσης:
EN IEC 55014-1, EN IEC 55014-2, EN 62841-1, EN 62841-2-1, EN IEC 63000

Το πρόσωπο που έχει εξουσιοδότηση να συντάξει το τεχνικό αρχείο,

ΝΌνομα Marcel Filz
Διεύθυνση Positec Germany GmbH
Postfach 32 02 16, 50796 Cologne, Germany

HU

168



2021/11/03
Allen Ding
Βοηθός Αρχιμηχανικός, Δοκιμές & Πιστοποιήσεις
Positec Technology (China) Co., Ltd
18, Dongwang Road, Suzhou Industrial
Park, Jiangsu 215123, P. R. China

TARTALOMJEGYZÉK

1. BIZTONSÁGI UTASÍTÁSOK
2. SZIMBÓLUMOK
3. MŰSZAKI ADATOK
4. RENDELTETÉS
- 5.. HASZNÁLATI UTASÍTÁSOK
6. HIBAEHÉLYESÍTÉS
7. KARBANTARTÁS
8. KÖRNYEZETVÉDELLEM
9. MEGFELELŐSÉGI NYILATKOZAT

1.TERMÉKBIZTONSÁG ELEKTROMOS KÉZISZERSZÁMOK BIZTONSÁGOS HASZNÁLATÁVAL KAPCSOLATOS ÁLTALÁNOS FIGYELMEZTETÉSEK



FIGYELEM: Olvassa el az összes, ehhez az elektromos kéziszerszámmal mellékelt biztonsági figyelmeztetést, utasítást és részletes ismertetést, illetve tekintse meg az ábrákat. Az alább felsorolt utasítások bármelyikének figyelmen kívül hagyása áramütést, tüzet és/vagy súlyos testi sérüléseket eredményezhet.

Őrizzen meg az összes figyelmeztetést és utasítást, a jövőben szüksége lehet ezekre.

A figyelmeztetéseket használatos "elektromos kéziszerszám" kifejezés az ön hálózatról üzemeltetett

(vezetékes) elektromos kéziszerszámára vagy akkumulátoros (vezeték nélküli) elektromos kéziszerszámára vonatkozik.

1) A munkaterület biztonsága

- a) **A munkaterületet tartsa tisztán és jól megvilágítva.** A zsúfolt vagy sötét munkaterület balesethez vezethet.
- b) **Ne üzemeltessen elektromos kéziszerszámot robbanékony légkörben, például gyúlékony folyadékok, gázok vagy por jelenléte mellett.** Az elektromos kéziszerszámok használata során szikrák keletkeznek, amelyek hatására a por vagy gáz kigyulladhat.
- c) **Elektromos kéziszerszámok működtetése közben tartsa távol a gyermekeket és bámészkodókat.** A figyelem elterelése kontrollvesztést eredményezhet.

2) Elektromos biztonság

- a) **Az elektromos kéziszerszámok csatlakozó dugaszának találnia kell a csatlakozó aljzathoz. Soha, semmilyen módon ne módosítsa a csatlakozó dugaszt. Földelt elektromos kéziszerszámokkal ne használjon adaptert.** Ha eredeti, módosítatlan csatlakozó dugaszt és megfelelő csatlakozó aljzatot használ, azzal csökkenti az áramütés kockázatát.
- b) **Ne érintse meg a földelt felületeket, például csöveket, radiátorokat, tűzhelyeket vagy hűtőszekrényeket.** Ha a test földelt, nagyobb az áramütés kockázata.
- c) **Ne tegye ki esőnek vagy nedves körülményeknek**

az elektromos kéziszerszámokat. Ha egy elektromos kéziszerszámba víz kerül, megnő az áramütés kockázata.

- d) **Vigyázzon a szerszám kábelére. Soha ne hordozza, húzogassa vagy húzza ki az áramból az elektromos kéziszerszámot a kábelnél fogva. A kábelt tartsa távol a hőtől, olajtól, éles peremektől vagy mozgó részekről.** A sérült vagy összegubancolódott kábel növeli az áramütés kockázatát.
 - e) **Ha az elektromos kéziszerszámot szabadterben üzemelteti, használjon külső használatra alkalmas hosszabbítót.** A külső használatra alkalmas kábel használatával csökken az áramütés kockázata.
 - f) **Ha elkerülhetetlen, hogy az elektromos kéziszerszámot nedves helyen működtesse, használjon maradékáram-működtetésű megszakító (RCD) védelemmel rendelkező áramforrást.** A maradékáram-működtetésű megszakító használata csökkenti az áramütés kockázatát.
- ## 3) Személyi biztonság
- a) **Az elektromos kéziszerszám működtetése közben maradjon éber, figyeljen arra, amit csinál, és használja a józan eszét. Ne működtesse az elektromos kéziszerszámot fáradtan, illetve gyógyszerek, alkohol vagy drogok hatása alatt áll.** Egy pillanatnyi figyelmetlenség az elektromos kéziszerszámok működtetése közben súlyos sérülésekhez vezethet.
 - b) **Használjon személyi védőfelszereléseket.**

Mindig használjon szemvédelmet. A személyi védőfelszerelés, például pormaszok, csúszásmentes biztonsági lábbeli, védősisak vagy szükség esetén hallásvédelem használatával csökkenthető a személyi sérülések kockázata.

- c) Kerülje el, hogy a szerszám véletlenül működésbe lépjen. Mielőtt az elektromos kéziszerszámot áramhoz csatlakoztatná, behelyezné az akkumulátort, felemelné vagy költöztetné a szerszámot, ellenőrizze hogy a kapcsoló a "ki" helyzetbe legyen állítva.** Ha a szerszám hordozásakor ujját a kapcsolón tartja, vagy áram alá helyezi a bekapcsolt készüléket, az balesetekhez vezethet.
- d) Mielőtt az elektromos kéziszerszámot bekapcsolná, távolítson el róla minden állítókulcsot.** Ha az elektromos kéziszerszám forgórészein állítókulcs marad, az személyi sérüléshez vezethet.
- e) Ne próbáljon túl messzire nyúlni. Mindig vigyázzon, hogy stabilan álljon, és őrizze meg egyensúlyát.** Ez segít, hogy váratlan helyzetekben uralja az elektromos kéziszerszámot.
- f) Viseljen megfelelő öltözetet. Ne viseljen bő ruházatot vagy hosszú ékszert. Tartsa távol a haját és ruházatát a mozgó alkatrészekről.** A bő ruházatot, hosszú ékszert vagy hosszú hajat bekapathatják a mozgó elemek.
- g) Ha a szerszámhoz porszívó vagy -gyűjtő is csatlakoztatható, gondoskodjon ezek megfelelő csatlakoztatásáról és használatáról.** A porgyűjtő használatával csökkenthetőek a porral kapcsolatos

kockázatok.

- h) Ne hagyja, hogy a szerszám gyakori használata túl elbizakodottá tegye, és hogy ezáltal figyelmen kívül hagyja a szerszám biztonsági követelményeit.** A másodperc töredéke is elég ahhoz, hogy egy figyelmetlen mozdulat súlyos sérüléshez vezessen.
- 4) Az elektromos kéziszerszám használata és karbantartása**
- a) Ne erőltesse az elektromos kéziszerszámot. Mindig megfelelő elektromos kéziszerszámot használjon.** Ha a megfelelő elektromos kéziszerszámot használja, azzal a rendeltetési területén jobban és biztonságosabban elvégezhető a munka.
- b) Ne használja az elektromos kéziszerszámot, ha azt nem lehet kikapcsolni.** Ha egy elektromos kéziszerszám nem szabályozható a kapcsolóval, az veszélyes, és javításra szorul.
- c) Húzza ki a csatlakozó dugaszt az áramellátást biztosító aljzatból, és/vagy távolítsa el a kivehető akkucsomagot a szerszámból, ha beállításokat vagy tartozékcsere-t hajt végre, vagy ha a szerszámot elraktározza.** Ezekkel a megelőző biztonsági intézkedésekkel csökken annak a kockázata, hogy a kéziszerszám véletlenül bekapcsoljon.
- d) Az elektromos kéziszerszámokat használaton kívül tartsa a gyermekektől távol, és ne hagyja, hogy a szerszámot vagy ezeket az utasításokat nem ismerő személyek működtessék azt.** A

tapasztalatlan felhasználók kezében az elektromos kéziszerszámok veszélyessé válnak.

- e) Az elektromos kéziszerszámok és tartozékaik karbantartása. Ellenőrizze, hogy a mozgó elemek megfelelően helyezkednek-e el és nem szorultak-e be, az alkatrészek épek, és semmilyen más hiba nincs kihatással az elektromos kéziszerszám működésére. Ha sérülést talál, használat előtt javíttassa meg a szerszámot.**

A nem megfelelően karbantartott elektromos kéziszerszámok sok balesetet okoznak.

- f) A vágószerszámokat tartsa tisztán, és figyeljen, hogy élesek maradjanak.** A megfelelően karbantartott, éles vágószerszámok ritkábban akadnak meg, és egyszerűbben irányíthatóak.

- g) Az elektromos kéziszerszámot, a kiegészítőket és fejeket használja a fenti utasításoknak megfelelően, figyelembe véve a munkakörülményeket és az elvégzendő munkát.** Ha az elektromos kéziszerszámot nem rendeltetésszerűen használja, az veszélyhelyzetet teremthet.

- h) Őrizze szárazon, tisztán, olaj- és zsírinten a szerszám fogantyúit és megragadási részeit.** A csúszos fogantyúk és megragadási részek főleg váratlan helyzetekben akadályozzák a szerszám biztonságos megfogását, kezelését és irányítását.

- 5) Az akkumulátoros kéziszerszám használata és karbantartása**

- a) Csak a gyártó által javasolt töltővel töltsse fel.** Ha egy adott akkumulátorhoz megfelelő töltőt másik

akkumulátorral használ, az tűzveszélyes lehet.

- b) Az elektromos kéziszerszámokat csak a kijelölt akkumulátorokkal használja.** Ha más akkumulátorokat használ, az sérülés- és tűzveszélyes.
- c) Az akkumulátorokat használaton kívül tartsa a fémtárgyaktól, például gémkapcsoktól, pénzérméktől, kulcsoktól, szögektől, csavaroktól vagy más kis fémtárgyaktól távol, mert ezek összekapcsolhatják a pólusokat. Az akkumulátor pólusainak rövidzárlata égés- és tűzveszélyes.**
- d) Nem megfelelő körülmények között az akkumulátorból folyadék szivároghat; kerülje az érintkezést ezzel a folyadékkal. Véletlen érintkezés esetén mossa le vízzel, és forduljon szembe kerül, mossa ki vízzel, és forduljon orvoshoz.** Az akkumulátorból szivárgó folyadék irritációt vagy égési sérülést okozhat.
- e) Ne használjon károsodott vagy módosított akkucsomagot vagy szerszámot.** A károsodott vagy módosított akkucsomagok használata előreláthatatlan következményekkel jár, mert ezek felgyulladhatnak, felrobbanhatnak vagy személyi sérüléseket okozhatnak.
- f) Óvja az akkucsomagot és a szerszámot a tűztől vagy a magas hőmérsékletektől.** A 130°C-t meghaladó hőmérséklet vagy tűz robbanást okozhat.
- g) Tartsa be az összes újratöltési utasítást és az akkucsomagot vagy a szerszámot csak az utasításokban megadott hőmérsékleti tartományban töltsse újra.** Az előírásoktól vagy a megengedett hőmérsékleti tartománytól eltérő töltési folyamat az akkucsomag károsodását okozhatja, és

növeli a tűzveszély kockázatát.

6) Szerviz

- a) **Az elektromos kéziszerszámot csak képzett szerelő javíthatja megfelelő cserealkatrészekkel.** Ez biztosítja az elektromos kéziszerszám biztonságos működését.
- b) **Soha ne szervizelje a károsodott akkucsomagokat.** A károsodott akkucsomagok szervizelését csak a gyártó vagy az erre felhatalmazott szervizközpontok hajthatják végre.

BIZTONSGÁGI ELŐÍRÁSOK FÚRÓGÉPEKHEZ

HU

172

- 1) **Biztonsági utasítások minden művelethez**
- a) **Ha fennáll a veszély, hogy a vágótartozék rejtett vezetőket érint, az elektromos kéziszerszámot tartsa szigetelt tapadófelület mellett.** Ha a vágótartozék feszültség alatt álló vezetőket érint, az elektromos kéziszerszám külső fémalkatrészei feszültség alá kerülhetnek, aminek hatására a szerszám működtetője áramütést szenvedhet.
- 2) **Biztonsági utasítások a hosszú fúrók használatakor**
- a) **Ne használja a fúró maximális névleges fordulatszámánál nagyobb sebességet. Nagyobb fordulatszámon a fúrószár elhajolhat, ha szabadon foroghat a munkadarab megérintése nélkül, ami személyi sérülést okozhat.**
- b) **A fúrást mindig alacsony fordulatszámon kezdje a fúrófej érintésével a munkadarabbal.**

Nagyobb fordulatszámon a fúrószár elhajolhat, ha szabadon foroghat a munkadarab megérintése nélkül, ami személyi sérülést okozhat.

- c) **A nyomást csak akkor használja, ha közvetlenül a fúrószerszámhoz igazodik, ne használjon túlzott nyomást. A fúrószár kanyarodik, és sérülést vagy elvesztést okoz, ami személyi sérülést okozhat.**



AZ AKKUMULÁTORRAL KAPCSOLATOS BIZTONSÁGI FIGYELMEZTETÉSEK

- a) **Az akkumulátort ne szedje szét, ne nyissa fel és ne vágja meg.**
- b) **Ne zárja rövidre az akkumulátort. Az akkumulátorokat ne tárolja olyan dobozban vagy fiókban, ahol rövidre zárhatják egymást, vagy valamilyen vezető anyag a rövidzárlatukat okozhatja.** Az akkumulátorokat használaton kívül tartsa a fémtárgyaktól, például gemkapcsoktól, pénzérméktől, kulcsoktól, szögektől, csavaroktól vagy más kis fémtárgyaktól távol, mert ezek összekapcsolhatják a pólusokat. Az akkumulátor pólusainak rövidzárlata égés- és tűzveszélyes.
- c) **Ne tegye ki hőnek vagy tűznek az akkumulátort. Ne tárolja közvetlen napfényben.**
- d) **Az akkumulátort ne tegye ki ütésnek.**
- e) **Ha az akkumulátor szivárog, vigyázzon, hogy a folyadék ne kerüljön a bőrre vagy szembe. Amennyiben a bőrre vagy szembe kerül, az érintett területet mossa le bő vízzel, és forduljon orvoshoz.**
- f) **Vigyázzon, hogy az akkumulátor tiszta és száraz**

maradjon.

- g) Ha az akkumulátor pólusaira szennyeződés kerül, azt egy tiszta, száraz ruhával törölje le.
- h) Az akkumulátort használat előtt fel kell tölteni. A töltést mindig az utasításoknak megfelelően, helyes eljárást használva végezze.
- i) Használaton kívül ne hagyja töltőn az akkumulátort.
- j) Hosszan tartó tárolást követően a maximális teljesítmény elérése érdekében szükséges lehet, hogy az akkumulátort többször feltöltse és lemerítse.
- k) Csak a Worx által javasolt töltővel töltsse fel. Kizárólag a készülékhez való használatra mellékelt töltőt használja.
- l) Ne használjon a készülékkel való használatra tervezettől eltérő akkumulátort.
- m) Az akkumulátor gyermekektől távol tartandó.
- n) Őrizze meg a termékhez mellékelt utasításokat, a későbbiekben szüksége lehet ezekre.
- o) Amikor a szerszámot nem használja, vegye ki belőle az akkumulátort.
- p) Ártalmatlanításnál megfelelően járjon el.
- q) Ne helyezzen be különböző gyártóktól származó, illetve eltérő kapacitású, méretű vagy típusú akkukat a készülékbe.
- r) Tartsa távol az akkumulátort mikrohullámoktól és nagy nyomástól.

SZIMBÓLUMOK

	A sérülésveszély csökkentése érdekében a felhasználónak el kell olvasnia az utasításokat
	Figyelmeztetés

	Viseljen szemvédőt
	Viseljen fülvédőt
	Viseljen pormaszkot
	Ne tegye ki esőnek vagy víznek
	Ne dobja tűzbe

	A leselejtezett elektromos készülékek nem dobhatók ki a háztartási hulladékkal. Ha van a közelben elektromos hulladék gyűjtő udvar, vigye oda a készüléket. Az újrahasznosítási lehetőségekről tájékozódjon a helyi hatóságoknál vagy a kereskedőnél.
	
	Útvefúrás
	Csavarbehajtás
	Fúrás
	Fa
	Fém

	Falazat
	Magas fordulatszám
	Alacsony fordulatszám
	A leselejtezett elektromos készülékek nem dobhatók ki a háztartási hulladékkal. Ha van a közelben elektromos hulladék gyűjtő udvar, vigye oda a készüléket. Az újrahasznosítási lehetőségekről tájékozódjon a helyi hatóságoknál vagy a kereskedőnél.

2.AZ ALKATRÉSZEK LISTÁJA

1. **FÚRÓTKMÁNY**
2. **NYOMATÉKSZABÁLYOZÓ GYŰRŰ**
3. **GYORS, LASSÚ FORDULATSZÁM SZABÁLYOZÓ**
4. **FORGÁSIRÁNY-SZABÁLYOZÓ**

5. PUHA BEVONATÚ MARKOLAT

6. AKKUMULÁTOR *

7. AKKUMULÁTORKIOLDÓ GOMB *

8. KI-/BEKAPCSOLÓ GOMB

9. LED JELZŐFÉNY

10. AKASZTÓFŰL

***Nem minden készülék tartalmazza valamennyi, a fentiekben felsorolt alkatrészt.**

3. MŰSZAKI ADATOK

Típus **WX100 WX100.X WX108 WX108.X (1-a készülék megjelölése, akkumulátoros fúrót jelöl)**
WX370 WX370.X WT375 WT375.X (3- a szerszám megjelölése, ütvefúrót jelöl)

	WX100 WX100.X **	WX108 WX108.X **	WX370 WX370.X **	WT375 WT375.X **
Feszültség	20V \equiv Max***	20V \equiv Max***	20V \equiv Max***	20V \equiv Max***
Terhelés nélküli sebesség	0-400/0-1600/min	0-400/0-1600/min	0-400/0-1600/min	0-400/0-1600/min
Névleges ütközési arány	/	/	0-6800/0-27200/min	0-6800/0-27200/min
Befogási helyzetek száma	20+1	20+1	20+1+1	20+1+1
HU Maximális nyomaték	30Nm	45Nm	50Nm	50Nm
176 Tokmány befogás	10mm	13mm	13mm	13mm
Maximális teljesítményértékek	Fa	25mm	40mm	40mm
	Acél	10mm	13mm	13mm
	Falazat	/	/	13mm
A készülék súlya (Meztelen eszköz)	0.78kg	0.81kg	1kg	1kg

** X = 1-999, A-Z, M1-M9 csak különféle vásárlókra vonatkozik, ezek között a modellek között nincs biztonsági változás.

*** Terhelés nélküli feszültség. Az akkumulátor kezdő feszültsége maximum 20 volt. A névleges feszültség 18 volt.

Kategória	Típus	Mapacitás
20V Akku	WA3551	2.0Ah
	WA3551.1	2.0Ah
	WA3639	2.0Ah
20V Akkumulátortöltő	WA3760	0.4A
	WA3880	2.0A

Javasoljuk, hogy kiegészítőket vásároljon az üzletből, ahol az eszközöket értékesítik. További részletek a kiegészítő csomagban találhatóak. Az áruház munkatársai segítséget és tanácsot adhatnak Önnek.

ZAJÉRTÉKEK

	WX100 WX100.X	WX108 WX108.X WX370 WX370.X WT375 WT375.X
A-súlyozású hangnyomásszint	L_{pA} : 78.9dB(A)	L_{pA} : 90.5dB(A)
A-súlyozású hangerő	L_{wA} : 89.9dB(A)	L_{wA} : 101.5dB(A)
K_{pA} & K_{wA}	5.0dB(A)	5.0dB(A)

Viseljen fülvédőt.

REZGÉSÉRTÉKEK

Az EN62841 szabvány szerint meghatározott összes rezgés (háromtengelyű vektoriálisösszeg) a következő:

WX100 WX100.X	Fúrás fémbe	Rezgés kibocsátás $a_{h,D} = 1.996 \text{ m/s}^2$
		Bizonytalanság $K = 1.5 \text{ m/s}^2$
WX108 WX108.X WX370 WX370.X WT375 WT375.X	Fúrás fémbe	Rezgés kibocsátás $a_{h,D} = 1.926 \text{ m/s}^2$
		Bizonytalanság $K = 1.5 \text{ m/s}^2$
WX370 WX370.X WT375 WT375.X	Ütvefúrás betonban	Rezgés kibocsátás $a_{h,D} = 12.294 \text{ m/s}^2$
		Bizonytalanság $K = 1.5 \text{ m/s}^2$

A vibráció és a zaj bejelentett összértékét szabványos mérési módszerrel állapították meg, és ezeket az értékeket két szerszám összehasonlításához is fel lehet használni. A vibráció és a zaj bejelentett összértékeit a rezgéseknek és zajártalomnak való kitettség előzetes felbecsléséhez is fel lehet használni.



FIGYELEM: A kéziszerszám aktuális használatakor mérhető vibráció és zajkibocsátási értékek eltérhetnek a bejelentett értékektől, mert nagyban

függnek a szerszám használati módjától és a megmunkált alkatrész típusától. Íme néhány példa és eltérő érték a szerszám használatától függően:

Hogyan használják a szerszámot, milyen anyagokat vágnak vagy fúrnak.

Az eszköz jó állapotban van-e, megfelelően karbantartják-e.

Megfelelő tartozékokat használnak-e az eszközhöz, vigyáznak-e, hogy éles legyen, és jó állapotban maradjon.

A fogantyú megragadásának erősségétől és az esetleg használt vibrációs- és zajcsökkentő tartozék típusától.

A szerszámot rendeltetésszerűen, kialakításának és a jelen utasításoknak megfelelően használják-e.

Ha a szerszámot nem kezelik megfelelően, kéz-kar vibrációs szindrómát okozhat.

HU

178



FIGYELEM: A pontosság érdekében az expozíciós szint becsült értékéhez a valós használati körülmények között figyelembe kell venni a működési ciklus valamennyi elemét, így azt az időt is, amikor a szerszám ki van kapcsolva, és amikor üresjáratban működik. Ez a teljes munkaidőszak viszonylatában jelentősen csökkentheti az expozíciós szintet. A vibrációnak és zajnak való kitettség kockázatának csökkentése. MINDIG éles vésőt, pengét, és hegyes fúrófejet használjon. Az eszközt jelen utasításoknak megfelelően tartsa karban, és vigyázzon a megfelelő kenésre (ahol erre szükség van). Ha a szerszám rendszeres használatát tervezik, akkor megéri a vibráció- és zajcsökkentő tartozékok beszerzése. Úgy tervezze meg a munkáját, hogy a magas rezgésszámú eszközök használatát igénylő feladatokat több napra ossza

el.

4. Rendeltetés

WX100 WX100.X WX108 WX108.X

Az eszköz csavarok behajtására és kilazítására, valamint fa, fém, kerámia és műanyag fúrására használható.

WX370 WX370.X WT375 WT375.X

Az eszköz csavarok behajtására és kilazítására, valamint fa, fém és műanyag fúrására használható.

5. HASZNÁLATI UTASÍTÁSOK



MEGJEGYZÉS: Mielőtt a szerszámot használná, olvassa el figyelmesen az utasításokat.

ÖSSZESZERELÉS ÉS MŰKÖDÉS

MŰVELET	ÁBRA
MŰKÖDTETÉS ELŐTT	
Az akkumulátor eltávolítása és behelyezése	Lásd A1. Ábra
Az akkumulátor feltöltése	Lásd A2. Ábra
ÖSSZESZERELÉS	

A TOKMÁNY BEÁLLÍTÁSA



FIGYELEM: Tartozékcserékor minden esetben rögzítse a főkapcsolót, és húzza ki a készüléket a tápból. A készülék bekapcsolása előtt minden esetben ellenőrizze le, hogy a szerszám megfelelően van befogva. A tokmány sérülése vagy a szerszám kilazulása súlyos személyi sérülést okozhat.

-- Szerszám-kivétel	Lásd B1. Ábra
-- Szerszám-befogás	Lásd B2. Ábra
--Az övhorog összeszerelése	Lásd C1, C2.Ábra
MŰKÖDÉS	
GÁSIRÁNY-SZABÁLYOZÓ  FIGYELEM: Soha ne változtassa meg az irányt, miközben a tokmány forog, mindig várjon, amíg leáll!	Lásd D1,D2,D3Ábra
KÉTFOKOZATÚ SEBESSÉGVÁLTÓ	Lásd E.Ábra
NYOMATÉK ÉS FÚRÁS, FÚRÁS, CSAVAROZÁS VAGY ÜTVEFÚRÁS BEÁLLÍTÁSA	Lásd F1,F2,F3. Ábra

A KI-/BEKAPCSOLÓ GOMB HASZNÁLATA



FIGYELEM: Ne működtesse hosszú ideig alacsony sebességen, mivel a készülék túlmelegedik.

Lásd G. Ábra

LED JELZŐFÉNY (LÁSD G. ÁBRA)

Nyomja meg a főkapcsolót a lámpa bekapcsolásához. Ellenőrizze, hogy az előre-/hátrafele vezérlő a balos/jobbos állásban van-e. Amikor felengedi a ki-/bekapcsoló gombot, a lámpa kialszik. A LED lámpa jobb láthatóságot eredményez, ami hasznos sötétben vagy szűk helyen. A LED jelzi az akkumulátor töltési állapotát is. Ha a töltöttség alacsony, a lámpa villogni kezd.

A szerszám és az akku biztonsági rendszerrel felszerelt. Ha a LED kontrollámpa gyorsan villog, majd kikapcsol, a rendszer az akku élettartamának meghosszabbítása érdekében automatikusan lekapcsolja a készülék táplálását. Munkavégzés közben a készülék automatikusan leáll, ha a készülék vagy az akku esetében az alábbi helyzetek egyike alakul ki:

- **Túlterhelés:** A készülék használata túlságosan nagy áramfogyasztással jár. Ilyen esetben, kérjük, engedje el a készülék kapcsolóját, és fejezze be a készülék túlterhelésével járó munkát. Ezt követően a szerszám újbóli beindításához ismét nyomja meg a kapcsolót.
- **Túlmelegedés:** Ha a fent ismertetett esetben nem kapcsol be a készülék, túlmelegedett vagy a készülék, vagy az akku. Ilyen esetben az újbóli bekapcsolás előtt hagyja a szerszámot és az akkut eléggé kihűlni.

• **Nem megfelelő táplálás:** Az akku fennmaradó kapacitása túlságosan kevés, és a készülék nem működik. Ilyen esetben vegye ki az akkut, és töltsé fel.

6. HIBAELHÁRÍTÁS

(1) MIÉRT NEM KAPCSOL BE A FÚRÓ, HA MEGNYOMOM A KAPCSOLÓT?

A ravasz felső részén található forgásirány-szabályozó lezárt helyzetben van. Oldja fel a forgásirány-szabályozót: ehhez állítsa a kívánt forgási helyzetbe. Nyomja meg a ravaszt, és a fúró forogni kezd. Ellenőrizze le, hogy a behelyezett akku helyesen érintkezik-e.

(2) A SZERSZÁM LEÁLL, MIELŐTT A CSAVART TELJESEN MEGHÚZTAM VOLNA. MIÉRT?

Ellenőrizze a nyomatékszabályozó gyűrű helyzetét. A nyomatékszabályozó gyűrű az orsó és a fúrótest között található. Az 1-es állás a legalacsonyabb nyomaték (fúrócsavarozó erő), a 20 -ös állás a legmagasabb nyomaték (fúrócsavarozó erő). A -os pozíció fúráshoz használatos. A legjobb eredmény érdekében állítsa a nyomatékszabályozó gyűrűt magasabb állásba.

(3) NEM TUDOM BELEHELYEZNI A TÖLTŐBE AZ AKKUMULÁTORT. MIÉRT?

Az akkumulátor csak egy irányban helyezhető be a töltőbe. Forgassa el az akkumulátort, amíg behelyezhető a nyílásba - ha a töltés elindul, a piros LED jelzőfény kigyullad.

(4) MIÉRT VÁLTOZIK AZ AKKUMULÁTOR LEMERÜLÉSI IDEJE

A töltési idő problémái (lásd feljebb), illetve az, ha az akkumulátort hosszabb ideje nem használta, csökkenti az akkumulátor működési idejét. Ezt kijavíthatja, ha néhányszor feltölti és lemeríti a szerszámot. Ha nehéz munkát végez, például nagy csavarokat hajt be kemény fába, az akkumulátor több energiát használ, mint könnyebb feladatok esetén. Ne töltsé az akkumulátort 0°C alatt vagy 45°C fölött, mivel ez befolyásolja a teljesítményt.

7. KARBANTARTÁS

Bármilyen állítás, javítás vagy karbantartási művelet előtt vegye ki a szerszámból az akkumulátort.

A szerszámot nem szükséges megkenni vagy karbantartani. A szerszám nem tartalmaz a felhasználó által javítható alkatrészeket. Soha ne használjon vizet vagy vegyi tisztítószeret a szerszám tisztításához. Törölje tisztára egy száraz ronggyal. A szerszámot mindig száraz helyen tárolja. Tartsa tisztán a motor szellőzőnyílásait. Minden szabályozóeszközt tartson pormentesen. A szellőzőnyílásokon keresztül néha szikrák láthatók. Ez természetes, nem okoz kárt az elektromos kéziszerszámban.

AKKUS KÉZISZERSZÁMOKRA VONATKOZÓ FIGYELMEZTETÉSEK

A szerszámot és az akkumulátort csak 0-45°C közötti hőmérsékleti tartományban szabad használni és tárolni.

Az akkumulátor újratöltéséhez ajánlott hőmérsékleti tartomány 0-40°C között található.

8. KÖRNYEZETVÉDELEM



A leselejtezett elektromos készülékek nem dobhatók ki a háztartási hulladékkal. Ha van a  közelben elektromos hulladék gyűjtő udvar, vigye oda a készüléket. Az újrahasonosítási lehetőségekről tájékozódjon a helyi hatóságoknál vagy a kereskedőnél.

9. MEGFELELŐSÉGI NYILATKOZAT

A gyártó:

Positec Germany GmbH

Postfach 32 02 16, 50796 Cologne, Germany

Kijelenti, hogy a termék

Leírás **Akkumulátoros fúró-csavarozó**

Típus **WX100 WX100.X WX108 WX108.X (1-a készülék megjelölése, akkumulátoros fúrót jelöl) WX370 WX370.X WT375 WT375.X (3- a szerszám megjelölése, ütvefúrót jelöl)**

Rendeltetés **Fúrás, Csavarok és anyák meghúzása, valamint meglazítása**

Megfelel a következő irányelveknek:

2006/42/EC

2011/65/EU & (EU)2015/863

2014/30/EU

Az alábbi normáknak:

EN IEC 55014-1, EN IEC 55014-2, EN 62841-1, EN 62841-2-1, EN IEC 63000

A műszaki dokumentáció összeállítására jogosult személy:

Név Marcel Filz

Cím Positec Germany GmbH

Postfach 32 02 16, 50796 Cologne, Germany



2021/11/03

Allen Ding

Helyettes főmérnöke, Tesztelés és minősítés
Positec Technology (China) Co., Ltd
18, Dongwang Road, Suzhou Industrial
Park, Jiangsu 215123, P. R. China

OBSAH

1. BEZPEČNOSTNÍ INSTRUKCE
2. SEZNAM SOUČÁSTÍ
3. TECHNICKÉ ÚDAJE
4. NÁVOD NA POUŽITÍ
5. ÚČEL POUŽITÍ
6. ŘEŠENÍ PROBLÉMŮ
7. ÚDRŽBA
8. OCHRANA ŽIVOTNÍHO PROSTŘEDÍ
9. PROHLÁŠENÍ O SHODĚ

RO

182

1.SECURITATEA PRODUSULUI AVERTISMENTE GENERALE DE SIGURANȚĂ PENTRU UNELTE ELECTRICE



ATENȚIONARE: Citiți toate atenționările de siguranță și parcurgeți toate instrucțiunile, ilustrațiile și specificațiile atașate acestei scule electrice. Nerespectarea tuturor instrucțiunilor enumerate mai jos poate duce la electrocutare, incendiu și/sau leziune corporală gravă.

Păstrați toate avertismentele și instrucțiunile pentru consultări ulterioare.

Termenul „unealtă electrică” din avertismente se referă la o unealtă electrică alimentată de la rețeaua de energie electrică (prin cablu) sau la o unealtă electrică alimentată de la un acumulator (fără cablu).

1) Siguranța zonei de lucru

- a) Mențineți zona de lucru curată și bine iluminată.** Zonele de lucru în dezordine și întunecoase favorizează accidentele.
- b) Nu utilizați uneltele electrice în atmosfere explozive, de exemplu în prezența unor lichide, gaze sau pulberi inflamabile.** Uneltele electrice provoacă scânteii ce pot aprinde pulberea sau vaporii.
- c) Asigurați-vă că nu sunteți în apropiere de persoane și copii în timpul funcționării unei unelte electrice.** Distragerea atenției poate duce la pierderea controlului uneltei.

2) Siguranța electrică

- a) Fișele uneltei electrice trebuie să se potrivească perfect în priză de alimentare. Nu modificați niciodată ștecherul. Nu folosiți niciun adaptor pentru uneltele electrice cu împământare.** Utilizarea ștecherelor nemodificate în prize corespunzătoare va reduce riscul electrocutării.
- b) Evitați contactul fizic cu suprafețe cu legătură la pământ, cum ar fi țevi, radiatoare, mașini de gătit sau frigidere.** Riscul electrocutării este mai mare în cazul în care corpul dumneavoastră vine în contact cu suprafața împământată.
- c) Nu expuneți uneltele electrice la ploaie sau la umiditate.** Dacă intră apă în unealta electrică, riscul electrocutării este mai mare.
- d) Nu deteriorați cablul de alimentare. Nu folosiți niciodată cablul pentru transportarea, tragerea sau scoaterea din priză a uneltei electrice. Păstrați cablul de alimentare la distanță de**

căldură, ulei, margini ascuțite sau părți mobile.

Cablurile deteriorate sau încurcate măresc riscul electrocutării.

- e) Când utilizați unealta electrică în exterior, utilizați un prelungitor potrivit pentru utilizarea în exterior.** Utilizarea unui cablu potrivit pentru uzul în exterior reduce riscul electrocutării.
- f) Dacă utilizarea unelei electrice într-un loc umed nu poate fi evitată, folosiți o alimentare protejată cu dispozitiv de curent rezidual (RCD).** Folosirea unui dispozitiv RCD reduce riscul electrocutării.

3) Siguranța personală

- a) Fiți concentrat, urmăriți ceea ce faceți și dați dovadă de simț practic când folosiți o unealtă electrică. Nu folosiți o unealtă electrică dacă sunteți obosit sau sub influența drogurilor, a alcoolului sau a medicamentelor.** O clipă de neatenție în timpul funcționării unelei electrice poate duce la accidentări personale grave.
- b) Folosiți echipament personal de protecție. Purtați întotdeauna ochelari de protecție.** Echipamentele de protecție precum masca de protecție contra prafului, încălțămintea cu talpă antiderapantă, cască sau protecția pentru urechi vor reduce riscul accidentărilor, utilizate în mod corespunzător.
- c) Preveniți punerea accidentală în funcțiune. Asigurați-vă că întrerupătorul se află în poziția de oprire înainte de a face conectarea la sursa de alimentare și/sau la acumulator, înainte de a ridica sau a transporta unealta.** Transportarea uneltelor electrice ținând degetul pe întrerupător sau

alimentarea acestora cu întrerupătorul pornit poate duce la accidentări.

- d) Scoateți orice cheie de reglare sau cheie de piulițe înainte de a porni unealta electrică.** O cheie de piulițe sau o altă cheie rămasă prinsă de o componentă rotativă a unelei poate duce la rănirea personală.
- e) Păstrați un echilibru corect. Mențineți-vă permanent echilibrul și sprijiniți-vă ferm pe picioare.** Acest lucru permite un control mai bun al unelei electrice în situații neprevăzute.
- f) Îmbrăcați-vă corespunzător. Nu purtați îmbrăcăminte prea largă sau bijuterii. Țineți la distanță părul și hainele dvs. de piesele în mișcare ale unelei electrice.** Hainele prea largi, bijuteriile și părul lung se pot prinde în piesele mobile.
- g) Dacă sunt furnizate accesoriile pentru conectarea unor dispozitive de aspirare și colectare a prafului, asigurați-vă că acestea sunt montate și folosite corect.** Folosirea colectorului de praf poate reduce riscul accidentărilor din cauza prafului.
- h) Nu lăsați ca odată cu familiarizarea dvs. cu utilizarea unelei să deveniți indolenți și să uitați respectarea principiilor de siguranță ale unelei electrice.** Orice acțiune nesăbuită poate duce la leziuni corporale grave într-o fracțiune de secundă.
- 4) Utilizarea și întreținerea uneltelor electrice**
 - a) Nu forțați unealta electrică. Folosiți unealta electrică potrivită pentru aplicație.** Cu o unealtă electrică potrivită veți lucra mai bine și mai în siguranță, la viteza pentru care a fost concepută.
 - b) Nu utilizați unealta electrică dacă nu o puteți**

porni sau opri de la întrerupător. Orice unealtă electrică ce nu poate fi acționată de la întrerupător este periculoasă și trebuie reparată.

- c) Deconectați ștecherul de la sursa de alimentare electrică și/sau scoateți acumulatorul detașabil din unealta electrică înainte de orice reglaj, schimbare de accesorii sau de stocare a uneltei.** Astfel de măsuri de siguranță reduc riscul pornirii accidentale a uneltei electrice.
- d) Nu lăsați uneltele electrice la îndemâna copiilor și nu permiteți persoanelor ce nu știu să le manevreze și nu cunosc instrucțiunile să acționeze aceste unelte.** Uneltele electrice sunt periculoase în mâinile utilizatorilor neinstruiți.
- e) Întreținerea uneltei electrice și ale accesoriilor aferente. Verificați posibila aliniere incorectă sau posibila blocare a componentelor mobile, deteriorarea componentelor sau orice alte situații care pot afecta funcționarea uneltei electrice. Dacă uneltele electrice este deteriorată, reparați-o înainte de utilizare.** Multe accidente sunt provocate din cauza întreținerii incorecte a uneltelor.
- f) Uneltele de tăiere trebuie menținute ascuțite și curate.** Riscul blocării uneltelor de tăiere cu margini ascuțite întreținute corect este mai mic și acestea sunt mai ușor de controlat.
- g) Utilizați uneltele electrice, accesoriile, piesele etc. conform acestor instrucțiuni, luând în considerare condițiile de lucru și operația de efectuat.** Folosirea uneltei electrice pentru operații diferite de cele pentru care a fost concepută poate duce la accidente.

- h) Păstrați uscate, curate și fără urme de ulei sau grăsime mânerul și suprafețele de apucare ale uneltei.** Mânerul și suprafețele de apucare alunecoase împiedică manipularea și controlul sigur al uneltei tocmai în cele mai neașteptate situații.
- 5) Utilizarea și întreținerea uneltelor cu acumulatori**
- a) Efectuați reîncărcarea numai cu încărcătorul specificat de producător.** Un încărcător adecvat pentru un anumit tip de acumulator poate prezenta risc de incendiu dacă este utilizat cu alt tip de acumulator.
- b) Folosiți mașinile electrice numai cu acumulatorii special destinați acestora.** Utilizarea oricărui altor acumulatori poate prezenta risc de rănire și de incendiu.
- c) Când nu folosiți acumulatorul, țineți-l la distanță de obiecte metalice precum agrafe de birou, monede, chei, cuie, șuruburi sau alte obiecte metalice mici, ce pot constitui o legătură între cele două borne.** Un scurtcircuit al bornelor acumulatorului poate duce la arsuri sau incendiu.
- d) În condiții necorespunzătoare de utilizare, se poate prelinge lichid din acumulator; evitați contactul. În caz de producere accidentală a contactului, clătiți bine cu apă. Dacă v-a intrat lichid în ochi, consultați imediat medicul.** Lichidul expulzat din acumulator poate cauza iritații sau arsuri.
- e) Nu utilizați acumulatorul sau scula dacă acestea sunt deteriorate sau modificate.** Acumulatorii deteriorați sau modificați se pot comporta într-un mod imprevizibil, crescând riscul unui incendiu, unei

explozii sau leziunilor corporale.

- f) Evitați expunerea la foc și la temperaturi excesive a acumulatorului sau a sculei.** Expunerea la foc sau la temperaturi care depășesc 130°C poate duce la explozie.
- g) Respectați toate instrucțiunile de reîncărcare și nu încărcați acumulatorul sau scula decât în plaja de temperaturi specificată în instrucțiuni.** Reîncărcarea necorespunzătoare sau la temperaturi din afara plajei de temperaturi specificate poate duce la deteriorarea acumulatorului și la creșterea riscului de incendiu.

6) Service

- a) Service-ul uneltei electrice trebuie efectuat de persoane calificate, folosind doar piese de schimb originale.** Acest lucru va asigura folosirea în continuare a uneltei electrice în siguranță.
- b) Nu reparați niciodată acumuloarele deteriorate.** Service-ul acumuloarelor trebuie efectuat numai de către fabricant sau de centre de service autorizate.

INSTRUCȚIUNI PRIVIND SIGURANȚA PENTRU MAȘINI DE GĂURIT

- 1) Instrucțiuni de siguranță pentru toate operațiile**
- a) Țineți unealta electrică de suprafețele de prindere izolate atunci când efectuați o operațiune în care accesoriul de tăiere poate intra în contact cu fire ascunse.** Accesoriul de tăiere care intră în contact cu un fir aflat sub tensiune poate

pune sub tensiune componentele metalice neizolate ale mașinii electrice și poate produce un șoc electric asupra operatorului.

- 2) Instrucțiuni de siguranță când folosiți biți de foraj lung**
- a) Nu funcționați la o viteză mai mare decât viteza maximă nominală a semănătoarei. La viteze mai mari, burghiul se poate îndoi dacă este liber să se rotească fără a atinge piesa de prelucrat, ducând la rănirea personală.**
- b) Începeți întotdeauna găurirea la viteză mică cu vârful burghiului în contact cu piesa de prelucrat. La viteze mai mari, burghiul se poate îndoi dacă este liber să se rotească fără a atinge piesa de prelucrat, ducând la rănirea personală.**
- c) Aplicați presiune numai atunci când sunt aliniate direct cu burghiul, nu aplicați presiune excesivă. Burghiul se va îndoi și va provoca avarierea sau pierderea controlului, ducând la vătămări corporale.**

AVERTISMENTE PRIVIND SIGURANȚA PENTRU ACUMULATOR

- a) Nu demontați, deschideți sau rupeți celulele sau acumulatorul.**
- b) Nu scurtcircuitați un acumulator. Nu depozitați acumuloarele la întâmplare într-o cutie sau într-un sertar unde s-ar putea scurtcircuita între ele sau prin materiale conductoare. Când acumulatorul nu este utilizat, țineți-l la distanță de alte**





obiecte metalice, precum agrafele de birou, monede, chei, cuie, șuruburi sau alte obiecte metalice mici, care pot crea contact între cele două borne. Scurtcircuitarea bornelor acumulatorului poate cauza arsuri sau incendii.







- c) Nu expuneți acumulatorul la căldură sau foc. Evitați depozitarea în lumina directă a soarelui.**
- d) Nu supuneți acumulatorul la șocuri mecanice.**
- e) În cazul scurgerii acumulatorului, aveți grijă ca lichidul să nu intre în contact cu pielea sau ochii. În cazul contactului, spălați zona afectată cu apă din belșug și solicitați asistență medicală.**
- f) Mențineți acumulatorul curat și uscat.**
- g) Ștergeți bornele acumulatorului cu o cârpă curată și uscată dacă se murdăresc.**
- h) Acumulatorul trebuie încărcat înainte de utilizare. Consultați întotdeauna aceste instrucțiuni și utilizați procedura de încărcare corectă.**
- i) Nu lăsați acumulatorul la încărcat dacă nu îl utilizați.**
- j) După perioade extinse de depozitare, poate fi necesară încărcarea și descărcarea acumulatorului de mai multe ori pentru a obține performanțe maxime.**
- k) Reîncărcați folosind doar încărcătorul specificat de Worx. Nu utilizați niciun alt încărcător în afară de cel conceput specific pentru utilizarea cu acest echipament.**
- l) Nu utilizați acumuloare care nu sunt concepute pentru utilizarea cu acest echipament.**
- m) Nu lăsați acumulatorul la îndemâna copiilor.**
- n) Păstrați documentația originală a produsului pentru consultări ulterioare.**
- o) Scoateți acumulatorul din echipament dacă nu îl utilizați.**
- p) Depuneți acumulatorul la deșeurii în mod corespunzător.**
- q) Nu introduceți în aparat acumuloare care provin de la producători diferiți sau cu capacități, dimensiuni sau tipuri diferite.**
- r) Țineți acumulatorul departe de microunde și presiune ridicată.**

SIMBOLURI



Pentru a reduce riscul de accidentări, utilizatorul trebuie să citească manualul de instrucțiuni

	Avertisment
	Purtați echipament de protecție pentru urechi
	Purtați echipament de protecție pentru ochi
	Purtați mască de protecție contra prafului
	Nu expuneți la ploaie sau apă
	Nu ardeți

	Acumulator litiu-ion, care a fost etichetat cu simbolurile asociate cu "colectarea separată" a tuturor acumulatorilor și acumulatorilor. Acesta este apoi reciclat sau eliminat pentru a reduce impactul asupra mediului. Bateriile pot fi dăunătoare mediului și sănătății umane deoarece conțin substanțe nocive.
	
	Găurire cu percuție
	Înșurubare
	Găurire
	Lemn



Metal



Zidărie



Turație mare



Turație joasă



Produsele electrice nu trebuie depuse la deșeurii împreună cu gunoiul menajer. Vă rugăm să depuneți produsele electrice la unitățile de reciclare existente. Consultați-vă cu autoritățile locale sau cu distribuitorul pentru sfaturi privind reciclarea

2.LISTĂ DE COMPONENTE

- 1. MANDRINĂ FĂRĂ CHEIE**
- 2. INEL DE AJUSTARE A CUPLULUI**
- 3. COMANDĂ CUTIE DE VITEZE CU DOUĂ TREPTE**
- 4. COMANDĂ ROTAȚIE ÎNAINTE/ÎNAPOI**
- 5. MÂNER CU ÎNVELIȘ MOALE**
- 6. ACUMULATOR ***
- 7. BUTON DE ELIBERARE A ACUMULATORULUI ***
- 8. ÎNTRERUPĂTOR ON/OFF**
- 9. LUMINĂ DE LED**
- 10. AKASZTÓFŰL**

***Nu toate accesoriile ilustrate sau descrise sunt incluse în livrarea standard**

3. DATE TEHNICE

Tip **WX100 WX100.X WX108 WX108.X** (1-denumirea mașinii, reprezentând Mașina de găurit fără cablu)
WX370 WX370.X WT375 WT375.X (3- denumirea echipamentului, reprezentând Ciocan perforator)

	WX100 WX100.X **	WX108 WX108.X **	WX370 WX370.X **	WT375 WT375.X **
Tensiune	20V $\overline{\text{---}}$ Max***	20V $\overline{\text{---}}$ Max***	20V $\overline{\text{---}}$ Max***	20V $\overline{\text{---}}$ Max***
Turație nominală fără sarcină	0-400/0-1600/min	0-400/0-1600/min	0-400/0-1600/ min	0-400/0-1600/ min
Număr lovituri	/	/	0-6800/0-27200/min	0-6800/0-27200/min
Număr de poziții ale ambreiajului	20+1	20+1	20+1+1	20+1+1
Cuplu maxim	30Nm	45Nm	50Nm	50Nm
Capacitate mandrină	10mm	13mm	13mm	13mm
Diametrul maxim de găurire	Lemn	25mm	40mm	40mm
	Oțel	10mm	13mm	13mm
	Zidărie	/	/	13mm
Greutate unealtă (Instrument scump)	0.78kg	0.81kg	1kg	1kg

** X = 1-999, A-Z, M1-M9 sunt destinate doar clienților diferiți, nu există modificări legate de siguranță între aceste modele._

*** Tensiune măsurată în gol. Tensiunea inițială a acumulatorului atinge maximum 20 volți. Tensiunea nominală este de 18 volți.

Categorie	Tip	Capacitate
20V Acumulator	WA3551	2.0Ah
	WA3551.1	2.0Ah
	WA3639	2.0Ah
20V Încărcător	WA3760	0.4A
	WA3880	2.0A

Vă recomandăm să achiziționați accesoriile din magazinul în care sunt vândute instrumentele. Consultați pachetul accesoriu pentru mai multe detalii. Personalul magazinului vă poate ajuta și consilia.

INFORMAȚII PRIVIND ZGOMOTUL

	WX100 WX100.X	WX108 WX108.X WX370 WX370.X WT375 WT375.X
Presiune sonică ponderată	L_{pA} : 78.9dB(A)	L_{pA} : 90.5dB(A)
Putere acustică ponderată	L_{WA} : 89.9dB(A)	L_{WA} : 101.5dB(A)
K_{pA} & K_{WA}	5.0dB(A)	5.0dB(A)

Purtați echipament de protecție pentru urechi.

INFORMAȚII PRIVIND VIBRAȚIILE

Valori totale vibrații (sumă vectorială triaxială) determinată conform EN 62841:

WX100 WX100.X	Găurire în metal	Valoare emisie de vibrații $a_{h,D} = 1.996 \text{ m/s}^2$
		Marjă de eroare $K = 1.5 \text{ m/s}^2$
WX108 WX108.X WX370 WX370.X WT375 WT375.X	Găurire în metal	Valoare emisie de vibrații $a_{h,D} = 1.926 \text{ m/s}^2$
		Marjă de eroare $K = 1.5 \text{ m/s}^2$
WX370 WX370.X WT375 WT375.X	Găurire cu percuție în beton	Valoare emisie de vibrații $a_{h,D} = 12.294 \text{ m/s}^2$
		Marjă de eroare $K = 1.5 \text{ m/s}^2$

Valoarea totală declarată pentru vibrații și pentru zgomot a fost măsurată în concordanță cu metoda de testare standard și poate fi utilizată și la compararea a două unelte.

Valoarea totală declarată pentru vibrații și pentru zgomot poate fi utilizată și la evaluarea preliminară a expunerii la acestea.



ATENȚIONARE: Nivelul emisiilor de vibrații și de

zgomot în timpul utilizării reale a unelei poate să difere de valorile declarate, aceste valori fiind în funcție de modalitățile de utilizare ale sculei, dar mai ales de felul piesei prelucrate cu unealta. Iată în continuare niște exemple de utilizare care conduc la apariția diferențelor de valori:

Modul în care scula este folosită și tipul de materiale tăiate sau sfredelite.

Scula este în stare bună de funcționare și bine întreținută.

Folosirea accesoriului corect pentru sculă și păstrarea acesteia în condiții bune.

Forța de apucare a mânerelor și dacă s-a utilizat vreun accesoriu de reducere a vibrațiilor și a zgomotului.

Scula este folosită conform indicațiilor din fabrică și conform acestor instrucțiuni.

Această sculă poate cauza sindromul vibrație mână-brăț dacă nu este folosită în mod corespunzător.



ATENȚIONARE: Pentru a fi corectă, estimarea nivelului de expunere în condiții concrete de folosire trebuie să ia în considerare toate părțile ciclului de operare cum ar fi de câte ori scula este oprită și cât timp este pornită dar nu lucrează. Acest lucru poate reduce semnificativ nivelul de expunere de-a lungul perioadei de lucru totale.

Minimalizarea riscului de expunere la vibrații și la zgomot.

Folosiți ÎNTOTDEAUNA dalte, burghiuri și lame ascuțite.

Păstrați acest aparat în conformitate cu aceste instrucțiuni și păstrați-l bine gresat (dacă e cazul).

Dacă unealta va fi utilizată în mod regulat, atunci nu ezitați să investiți în procurarea de accesorii antivibrație și antizgomot.

Planificați-vă programul de lucru pentru a folosi sculele cu

număr mare de vibrații de-a lungul a mai multe zile.

4. DESTINAȚIA DE UTILIZARE

WX100 WX100.X WX108 WX108.X

Scula electrică este destinată înșurubării și deșurubării de șuruburi cat și găuririi în lemn,metal și material plastic.

WX370 WX370.X WT375 WT375.X

Scula electrică este destinată înșurubării și deșurubării de șuruburi cat și găuririi în lemn,metal și material plastic.

5. INSTRUCȚIUNI DE UTILIZARE



NOTĂ: Înainte de a utiliza unealta, citiți cu atenție manualul de instrucțiuni.

ASAMBLARE ȘI OPERARE

ACȚIUNE	FIGURA
ÎNAINTE DE OPERAȚIUNEA	
Scoaterea & Instalarea acumulatorului	Consultați Fig. A1
Încărcarea acumulatorului	Consultați Fig. A2
ASAMBLARE	

REGLAREA MANDRINEI



AVERTISMENT: Blocați întotdeauna butonul declanșator și deconectați mașina de la sursa de alimentare la încărcarea accesoriilor. Asigurați-vă întotdeauna că burghiul este fixat înainte de a porni mașina. Deteriorarea mandrinei sau un burghiu slăbit pot cauza răniri personale.

-- Scoaterea burghiilor

Consultați
Fig. B1

-- Introducerea burghiilor

Consultați
Fig. B2

--Asamblarea cârligului de centură

Consultați
Fig. C1, C2

RO

192

Operațiune

COMANDĂ ROTAȚIE ÎNAINTE/ÎNAPOI



AVERTISMENT: Nu modificați niciodată direcția de rotație în timpul rotirii mandrinei, așteptați până la oprirea acesteia!

Consultați
Fig.D1,
D2,D3

COMANDĂ CUTIE DE VITEZE

Consultați
Fig. E

REGLARE CUPLU ȘI GĂURIRE CONTROL ÎNȘURUBARE SAU GĂURIRE CU PERCUȚIE

Consultați
Fig. F1, F2,
F3

OPERAREA COMUTATORULUI PORNIT/ OPRIT (ON/OFF)



AVERTISMENT: Nu operați perioade îndelungate la viteză joasă deoarece se va produce căldură în exces la nivel intern.

Consultați
Fig. G

INDICATOR CU LED (CONSULTAȚI FIG. G)

Pentru a aprinde lumina, apăsați comutatorul On/Off (Pornire/Oprire) și asigurați-vă că butonul pentru rotație înainte/înapoi este în poziția dreaptă/stângă. Când eliberați întrerupătorul pornit/oprit, iluminarea se oprește. Iluminarea LED vă permite o vizualizare clară în circumstanțe slab iluminate. Acesta va clipi atunci când puterea scade. Mașina și acumulatorul sunt prevăzute cu un sistem de protecție. Când ledul luminează intermitent rapid timp și se stinge, sistemul va opri automat alimentarea mașinii pentru a extinde durata de viață a acumulatorului. Mașina se va opri automat în timpul funcționării atunci când mașina și/sau acumulatorul se află în situația următoare:

- **Suprasarcină:** Mașina este operată într-un mod care consumă o cantitate neobișnuit de ridicată de curent. În acest caz, eliberați butonul declanșator de pe mașină și opriți aplicația care a dus la suprasolicitarea mașinii. Apoi, trageți din nou butonul declanșator pentru a reporni.

- **Supraîncălzire:** În situația de mai sus, dacă mașina nu pornește, înseamnă că mașina și acumulatorul sunt supraîncălzite. În această situație, lăsați mașina și acumulatorul să se răcească înainte de a trage butonul declanșator din nou.

- **Tensiune redusă acumulator:** Capacitatea rămasă a

acumulatorului este prea redusă, iar mașina nu va opera. În acest caz, scoateți acumulatorul și reîncărcați-l.

6. SOLUȚII LA PROBLEME

(1) DE CE NU PORNEȘTE MAȘINA DE GĂURIT CÂND APĂSAȚI COMUTATORUL?

Butonul de rotire înainte/înapoi, care se află deasupra butonului declanșator, este poziționat în funcția de blocare. Deblocați butonul pentru rotație înainte/înapoi așezându-l în poziția de rotație necesară. Apăsati butonul declanșator, iar burghiul va începe să se învârtă. Asigurați-vă că ați conectat bine acumulatorul.

(2) MAȘINA DE GĂURIT SE OPREȘTE ÎNAINTE CA ȘURUBUL SĂ FIE STRÂNS COMPLET. DE CE?

Verificați poziția inelului de reglare a cuplului de strângere; inelul de reglare a cuplului de strângere se află între mandrină și corpul mașinii de găurit. Poziția 1 este cel mai mic cuplu de strângere (forța de înșurubare), iar poziția 20 este cel mai mare cuplu de strângere (forța de înșurubare). Poziția 2 este pentru operarea mașinii de găurit. Mutați inelul de reglare a cuplului de strângere într-o poziție mai înaltă pentru a obține cele mai bune rezultate.

(3) NU POT INTRODUCE BATERIA ÎN ÎNCĂRCĂTOR. DE CE?

Bateria poate fi introdusă în încărcător numai într-un sens. Rotiți bateria până când poate fi introdusă în renură, lumina indicatoare trebuie să fie roșie atunci când bateria se încarcă.

(4) MOTIVE PENTRU TIMPI DE LUCRU DIFERIȚI AI

ACUMULATORULUI

Problemele privind timpul de încărcare, conform specificațiilor de mai sus, și neutilizarea acumulatorului o perioadă îndelungată vor reduce timpul de operare al acumulatorului. Acest lucru poate fi corectat după mai multe operații de încărcare și descărcare prin încărcarea și operarea mașinii de găurit. Condițiile de lucru dificile, precum înșurubarea șuruburilor mari în lemn dur, vor consuma acumulatorul mai repede decât în condiții de lucru ușoare. Nu reîncărcați acumulatorul la sub 0 °C și peste 45 °C deoarece acest lucru va afecta performanța acumulatorului.

7. ÎNTREȚINERE

Scoateți acumulatorul din unealtă înainte de a efectua orice ajustări, operațiuni de service sau întreținere.

Unealta dumneavoastră nu necesită lubrifiere sau întreținere suplimentară.

Interiorul unelei electrice nu conține piese care pot fi depanate de către utilizator. Nu utilizați niciodată apă sau agenți chimici de curățare pentru curățarea unelei electrice. Ștergeți unealta cu o cârpă uscată. Depozitați întotdeauna unealta într-un loc uscat. Mențineți fantele de aerisire a motorului curate. Feriți de praf toate comenzile de lucru. Ocazional, puteți observa scântei prin fantele de aerisire. Acest lucru este normal și nu va defecta unealta electrică.

CONSIDERAȚII PRIVIND UNELTELE ALIMENTATE CU ACUMULATOR

Plaja temperaturii ambientale în care se poate utiliza și stoca unealta electrică și acumulatorul, este cuprinsă între 0-45°C.

Plaja temperaturii ambientale în care se poate utiliza sistemul de reîncărcare și se poate reîncărca acumulatorul, este cuprinsă între 0-40°C.

8.PROTECȚIA MEDIULUI



Produsele electrice nu trebuie depuse la deșeuri împreună cu gunoiul menajer.

Vă rugăm să depuneți produsele electrice la unitățile de reciclare existente. Consultați-vă cu autoritățile locale sau cu distribuitorul pentru sfaturi privind reciclarea.

9.DECLARATION OF CONFORMITY

Subsemnații,
Positec Germany GmbH
Postfach 32 02 16, 50796 Cologne, Germany

Declarăm că produsul,
Descriere **Mașină de găurit înșurubat cu acumulator**
Type **WX100 WX100.X WX108 WX108.X(1- denumirea mașinii, reprezentând Mașina de găurit fără cablu)**
WX370 WX370.X WT375 WT375.X (3- denumirea echipamentului, reprezentând Ciocan perforator)
Funcție **Găurire, strângerea și slăbirea**

șuruburilor, piulițelor

Respectă următoarele Directive,
2006/42/EC
2011/65/EU&(EU)2015/863
2014/30/EU

Se conformează standardelor,
EN IEC 55014-1, EN IEC 55014-2, EN 62841-1, EN 62841-2-1, EN IEC 63000

Persoana autorizată să compileze fișierul tehnic,
Nume Marcel Filz
Adresă Positec Germany GmbH
Postfach 32 02 16, 50796 Cologne, Germany



2021/11/03
Allen Ding
Adjunct Inginer Șef, Testare și certificare
Positec Technology (China) Co., Ltd
18, Dongwang Road, Suzhou Industrial
Park, Jiangsu 215123, P. R. China

OBSAH

1. BEZPEČNOSTNÉ INŠTRUKCIE
2. ZOZNAM SÚČASTÍ
3. TECHNICKÉ ÚDAJE
4. NÁVOD NA POUŽITIE
5. URČENÉ POUŽITIE
6. ODSTRANOVANIE PROBLÉMOV
7. PRE AKUMULÁTOROVÉ NÁRADIE
8. OCHRANA ŽIVOTNÉHO PROSTREDIA
9. VYHLÁSENIE O ZHODE

1.BEZPEČNOST VÝROBKU OBEČNÁ BEZPEČNOSTNÍ UPOZORNĚNÍ PRO ELEKTRICKÉ NÁSTROJE



VAROVÁNÍ Přečtete si všechna bezpečnostní varování, pokyny, seznamte se s ilustracemi a technickými údaji dodanými s tímto elektrickým nářadím. Nedodržení jakýchkoliv níže uvedených pokynů může mít za následek úraz elektrickým proudem, vznik požáru nebo vážného úrazu.

Uložte instrukce a veškerou dokumentaci pro budoucí použití.

Výraz "elektrické ruční nářadí" znamená v upozornění buď na nářadí na elektrický pohon (napájené elektrickou sítí) nebo na akumulátorové nářadí (napájené z akumulátoru).

1) Bezpečnost na pracovišti

- a) Udržujte pracoviště v čistotě a dobře osvětlené.** Pracoviště plné nepotřebných předmětů nebo slabě osvětlené zvyšuje možnost úrazu.
- b) DNepoužívejte elektrické ruční nářadí v prostředí náchylném na exploze jako například v přítomnosti hořlavých tekutin, plynů nebo prachu.** Elektrické ruční nářadí při práci vytváří jiskry, které mohou vznítit prach nebo výpary.
- c) Při práci s elektrickým ručním nářadím udržujte děti a přihlížející osoby v dostatečné vzdálenosti.** Ztráta pozornosti může vést ke ztrátě kontroly nad nářadím.

2) Bezpečnost při práci s elektrinou

- a) Vidlice elektrického ručního nářadí musí být shodného typu jako zásuvky el. sítě. Neměňte vidlici nedovoleným nebo neodborným způsobem, předejete tak možným zraněním nebo úrazu el proudem.** Nepoužívejte spolu s uzemněným ručním nářadím žádné adaptéry, které neumožňují ochranu zemněním.
- b) Vyhybejte se kontaktu s uzemněnými povrchy jako například trubkami, radiátory, sporáky a ledničkami.** Je-li vaše tělo spojené s uzemněným předmětem nebo stojí na uzemněné ploše, vzniká zvýšené riziko úrazu elektrickým proudem.
- c) Nevystavujte ruční nářadí dešti nebo vlhkým podmínkám.** Když se voda dostane pod povrch elektrického ručního nářadí, vzniká zvýšené riziko úrazu elektrickým proudem.
- d) Nemanipulujte s napájecím kabelem necitlivě.**

Nikdy si nepřítahujte elektrické ruční nářadí k sobě pomocí kabelu, netahejte je za sebou pomocí kabelu a nevytrhávejte kabel ze zástrčky, abyste ruční nářadí vypnuli. Nevystavujte kabel vysokým teplotám, oleji, ostrým hranám nebo kontaktu s pohyblivými díly. Poškozené nebo zamotané kabely mohou vést k zvýšenému riziku úrazu elektrickým proudem.

- e) Při práci s ručním nářadím v exteriéru použijte prodlužovací kabel vhodný pro použití v exteriéru.** Použijte kabel vhodný pro venkovní prostředí, snižujete tím riziko vzniku úrazu elektrickým proudem.
- f) Pokud je práce s ručním nářadím ve vlhkých podmínkách nevyhnutelná, použijte napájení chráněné jističem typu proudový chránič (RCD).** Použití RCD jističe redukuje riziko vzniku úrazu elektrickým proudem.

3) Osobní bezpečnost

- a) Bud'te soustředěni, sledujte co děláte a při práci s ručním nářadím se řiďte zdravým rozumem. Nepoužívejte ruční nářadí, jste-li unaveni nebo pod vlivem omamných látek, alkoholu nebo léků.** Moment nepozornosti při práci s ručním nářadím může vést k vážnému osobnímu zranění.
- b) Použijte osobní ochranné pomůcky. Vždy noste ochranu očí.** Ochranné pomůcky jako například proti prachová maska, boty s protiskluzovou podrážkou nebo chrániče sluchu použité v příslušných podmínkách pomáhají redukovat nebezpečí vážného osobního zranění.

- c) Předcházejte neúmyslnému zapnutí. Ujistěte se, že vypínač je ve vypnuté poloze předtím, než zapojíte nářadí do elektrické sítě a nebo k akumulátoru, rovněž při zvedání nebo nošení nářadí.** Nošení nářadí s prstem na vypínači nebo nářadí pod napětím zvyšuje možnost úrazu.
- d) Odstraňte jakékoliv nastavovací nebo maticové klíče a šrouby předtím, než zapnete ruční nářadí.** Nastavovací nebo jiný klíč ponechaný na rotující části ručního nářadí může způsobit osobní úraz.
- e) Nepřeceňujte se. Udržujte si stabilitu a pevnou zem pod nohama za každých podmínek.** Umožňuje vám to lepší kontrolu nad ručním nářadím v neočekávaných situacích.
- f) Pro práci se vhodně oblečte. Nenoste volné oblečení nebo šperky. Svě vlasy a volné oblečení držte z dosahu pohyblivých částí.** Volné oblečení, šperky nebo dlouhé vlasy se mohou do pohyblivých částí zachytit.
- g) Pokud jsou zařízení nastavená na spojení se zařízeními na zachytávání a extrakci prachu, ujistěte se, že jsou tato zařízení správně připojena a použita.** Použitím sběrače prachu redukuje rizika vyvolaná prachem.
- h) Nedopusťte, abyste díky zkušenostem nabytým častým používáním elektrického nářadí přestali dodržovat základy bezpečného použití.** Neopatrný úkon může způsobit vážný úraz během zlomku sekundy.
- 4) Použití a údržba ručního nářadí**
- a) Na ruční nářadí netlačte. Použijte správné ruční nářadí pro danou činnost.** Správné ruční nářadí

udělá práci lépe a takovou rychlostí, pro kterou bylo navrženo.

- b) Nepoužívejte ruční nářadí, pokud správně nefunguje vypínač on/off.** Jakékoliv ruční nářadí, které se nedá ovládat vypínačem, je nebezpečné a musí být opraveno.
- c) Před jakýmkoliv seřízením, výměnou násad nebo uskladněním elektrického nářadí vyjměte síťovou zástrčku ze zásuvky nebo, pokud je to možné, z něj vyjměte akumulátor.** Taková preventivní bezpečnostní opatření redukuje riziko náhodného zapnutí ručního nářadí.
- d) Nepoužíváte-li ruční nářadí, skladujte je mimo dosah dětí a nedovolte osobám, které nemají zkušenosti s prací s ručním nářadím nebo neznají tyto pokyny, s nářadím pracovat.** Ruční nářadí je nebezpečné v rukách neškolené a nezkušené osoby.
- e) Provádějte pravidelnou údržbu elektrického nářadí a příslušenství. Zkontrolujte chybné připojení nebo spojení pohyblivých částí, zlomené části nebo jiné okolnosti, které by mohly ovlivnit funkčnost ručního nářadí. Je-li nářadí poškozeno, nechte je před novým použitím opravit.** Mnoho úrazů vzniká proto, že je elektrické ruční nářadí špatně udržováno.
- f) Udržujte řezné nástroje ostré a čisté.** Správně udržované řezné nástroje s ostrými řezacími hranami jsou méně náchylné na zakousnutí a lépe se ovládají.
- g) Používejte elektrické nářadí v souladu s těmito pokyny, berte v úvahu pracovní podmínky a druh vykonávané práce.** Je-li elektrické nářadí použito na jiné účely, než je určeno, může docházet k

nebezpečným situacím.

- h) Rukojeti a povrchy držadel udržujte suché, čisté, bez maziv a tuků.** Kluzké rukojeti a držadla neumožňují bezpečnou manipulaci a obsluhu nářadí v neočekávaných situacích.
- 5) Použití a údržba elektrického nářadí napájeného baterií**
 - a) Provádějte nabíjení pouze v nabíječce, která je specifikovaná výrobcem.** Nabíječka, která je vhodná pro jeden typ baterie, může při použití jiného typu baterie vytvářet riziko způsobení požáru.
 - b) Při použití nářadí napájeného baterií používejte pouze baterii, která je určena speciálně pro toto nářadí.** Použití jakékoli jiné baterie může vytvářet riziko způsobení zranění a požáru.
 - c) Není-li baterie používána, udržujte ji v bezpečné vzdálenosti od sponek na papíry, mincí, klíčů, hřebíků, šroubů nebo jiných malých kovových předmětů, které mohou způsobit propojení kontaktů baterie.** Zkratování kontaktů baterie může způsobit popáleniny nebo požár.
 - d) V náročných podmínkách může docházet k únikům kapaliny z baterie. Vyvarujte se kontaktu s touto kapalinou. Dojde-li k náhodnému kontaktu, opláchněte zasazené místo vodou. Zasáhne-li tato kapalina oči, okamžitě vyhledejte lékařské ošetření.** Kapalina unikající z baterie může způsobit podráždění nebo popáleniny.
 - e) Akumulátor nebo nářadí, které je poškozeno nebo je upravené, nepoužívejte.** Poškozené nebo upravené akumulátory mohou mít nepředvídatelné

chování s následkem požáru, exploze nebo s nebezpečím úrazu.

- f) Akumulátor nebo nářadí nevhazujte do ohně nebo je nevystavujte nadměrným teplotám.** Při vhození do ohně nebo vystavení teplotě nad 130 ° C může dojít k explozi.
- g) Dodržujte veškeré pokyny pro nabíjení a akumulátor nebo nářadí nenabíjejte mimo teplotní rozsah specifikovaný v tomto návodu.** Nesprávné nabíjení, nebo nabíjení při teplotách mimo specifikovaný rozsah může poškodit akumulátor a zvýšit riziko vzniku požáru.

6) Servis

- a) Servisní práce na nářadí nechte provést kvalifikovanými pracovníky za použití originálních náhradních dílů.** Výsledkem bude trvalá bezpečnost při práci s elektrickým nářadím.
- b) Poškozené akumulátory nikdy neopravujte.** Servis akumulátorů by měl být prováděn pouze výrobcem nebo autorizovaným servisním zástupcem.

BEZPEČNOSTNÍ UPOZORNĚNÍ PRO VRTAČKY

- 1) Bezpečnostní pokyny pro všechny operace**
- a) Pokud provádíte práce, při kterých může používaný nástroj zasáhnout skrytá elektrická vedení nebo vlastní síťový kabel, pak držte toto nářadí za izolované plochy rukojeti.** Kontakt s vedením pod napětím může přivést napětí i na kovové díly elektrického nářadí a způsobit úraz elektrickým proudem.

- 2) Bezpečnostní pokyny při použití dlouhých vrtáků**
- a) Nepracujte s rychlostí vyšší, než je maximální jmenovitá rychlost vrtáku. Při vyšších rychlostech se vrták může ohnout, pokud se může volně otáčet, aniž by se dotýkal obrobku, což může mít za následek zranění osob.**
- b) Vždy začněte vrtat při nízkých otáčkách se špičkou vrtáku v kontaktu s obrobkem. Při vyšších rychlostech se vrták může ohnout, pokud se může volně otáčet, aniž by se dotýkal obrobku, což může mít za následek zranění osob.**
- c) Aplikujte tlak pouze v případě, že je přímo zarovnan s vrtákem, nepoužívejte nadměrný tlak. Vrták se ohne a způsobí poškození nebo ztrátu kontroly, což může mít za následek zranění osob.**

BEZPEČNOSTNÍ VAROVÁNÍ TÝKAJÍCÍ SE BATERIÍ

- a) Nepokoušejte se demontovat, rozebírat nebo rozřezávat baterie nebo její články.**
- b) Neprovádějte zkratování baterie. Neukládejte baterie nahodile v krabicích nebo v zásuvkách, kde by mohlo dojít k jejich vzájemnému zkratování nebo k zkratování způsobenému jinými předměty.** Není-li baterie používána, udržujte ji v bezpečné vzdálenosti od sponek na papíry, mincí, klíčů, hřebíků, šroubů nebo jiných malých kovových předmětů, které mohou způsobit propojení kontaktů baterie. Zkratování kontaktů baterie může způsobit popáleniny nebo požár.
- c) Nevystavujte baterii působení horka nebo ohně.**

Vyvarujte se skladování baterií na otevřeném slunci.

- d) Nevystavujte baterii mechanickým rázům.**
- e) Dojde-li k úniku kapaliny z baterie, zabraňte tomu, aby se tato kapalina dostala do kontaktu s pokožkou nebo aby zasáhla oči. Dojde-li k takovému kontaktu, zasažené místo omyjte značným množstvím vody a vyhledejte lékařské ošetření.**
- f) Udržujte baterie čisté a suché.**
- g) Jsou-li svorky baterie znečištěny, otřete je čistým a suchým hadříkem.**
- h) Baterie musí být před použitím nabitá. Vždy postupujte podle uvedených pokynů a používejte správný postup nabíjení.**
- i) Nenechávejte baterii nabíjet, nebude-li baterie použita.**
- j) Po dlouhodobém uložení budete možná muset provést několik cyklů nabíjení a vybití, aby baterie dosáhla svého maximálního výkonu.**
- k) Provádějte nabíjení pouze v nabíječce, která je specifikovaná společností Worx. Nepoužívejte jinou nabíječku, než je nabíječka speciálně dodaná pro použití s tímto zařízením.**
- l) Nepoužívejte žádnou baterii, která není určena pro použití s tímto zařízením.**
- m) Ukládejte baterie mimo dosah dětí.**
- n) Uschovejte originální dokumentaci k tomuto výrobku pro budoucí odkazy.**
- o) Není-li zařízení používáno, vyjměte z něj baterii.**
- p) Provádějte řádnou likvidaci baterie.**
- q) V zařízení nekombinujte bateriové články různého data výroby, kapacity, velikosti nebo typu.**
- r) Baterii uchovávejte dál od mikrovlnných trub a vysokého tlaku.**







SYMBOLY













Pro omezení rizika zranění si pečlivě přečtěte návod k obsluze

CZ

200

	Výstraha
	Používejte pomůcky pro ochranu sluchu
	Používejte pomůcky pro ochranu očí
	Používejte respirátor
	Nevystavujte dešti nebo vodě
	Nevystavujte ohni

	Lithium-iontová baterie, která byla označena symboly souvisejícími s „odděleným sběrem“ všech akumulátorů a akumulátorů. Poté se recykluje nebo odstraní, aby se snížil dopad na životní prostředí. Akumulátory mohou být škodlivé pro životní prostředí a lidské zdraví, protože obsahují škodlivé látky.
	
	Příklepové vrtání
	Šroubování
	Vrtání
	Dřevo

	Kov
	Zdivo
	Vysoké otáčky
	Nízké otáčky
	Vysloužilé elektrické přístroje nevyhazujte společně s domovním odpadem. Nářadí recyklujte ve sběrnách k tomu účelu zřízených. O možnostech recyklace se informujte na místních úřadech nebo u prodejce

2. SEZNAM KOMPONENT

1. **BEZKLÍČOVÉ SKLÍČIDLO**
2. **KLUZNÁ SPOJKA**
3. **OVLÁDÁNÍ DVOU PŘEVODOVÝCH STUPŇŮ**
4. **OVLÁDÁNÍ CHODU VPŘED/VZAD**
5. **RUKOJEŤ PRO UCHOPENÍ NÁŘADÍ**
6. **BATERIE ***
7. **UVOLŇOVACÍ TLAČÍTKO BATERIE ***
8. **SPÍNAČ ZAPNUTO/VYPNUTO**
9. **SVĚTLO LED**
10. **HÁČEK NA ŘEMEN**

***Standardní dodávka neobsahuje veškeré vyobrazené či popsané příslušenství.**

3. TECHNICKÉ ÚDAJE

Typ **WX100 WX100.X WX108 WX108.X (1-označení stroje, zástupce aku vrtačka)**
WX370 WX370.X WT375 WT375.X (3- označení stroje, zástupce Příklepová vrtačka)

	WX100 WX100.X**	WX108 WX108.X**	WX370 WX370.X**	WT375 WT375.X **
Jmenovité napětí	20V --- Max***	20V --- Max***	20V --- Max***	20V --- Max***
Otáčky naprázdno	0-400/0-1600/min	0-400/0-1600/min	0-400/0-1600/ min	0-400/0-1600/ min
Jmenovitý počet příklepů	/	/	0-6800/0-27200/min	0-6800/0-27200/min
Počet poloh spojky	20+1	20+1	20+1+1	20+1+1
Max. točivý moment	30Nm	45Nm	50Nm	50Nm
Kapacita sklíčidla	10mm	13mm	13mm	13mm
Max. průměr vrtání	Dřevo	25mm	40mm	40mm
	Ocel	10mm	13mm	13mm
	Zdivo	/	/	13mm
Hmotnost stroje (Holé nářadí)	0.78kg	0.81kg	1kg	1kg

** X = 1-999, A-Z, M1-M9 jsou pouze pro různé zákazníky, mezi těmito modely neexistují žádné změny související s bezpečností.

*** Napětí měřené bez zátěže. Počáteční napětí baterie dosáhne maximálně 20voltů. Jmenovité napětí je 18voltů.

Kategorie	Typ	Kapacita
20V Baterie	WA3551	2.0Ah
	WA3551.1	2.0Ah
	WA3639	2.0Ah
20V Nabíječka	WA3760	0.4A
	WA3880	2.0A

Doporučujeme zakoupit příslušenství z obchodu, kde se nářadí prodává. Další podrobnosti najdete v balíčku příslušenství. Zaměstnanci obchodu vám mohou pomoci a poradit.

INFORMACE O HLUKU

	WX100 WX100.X	WX108 WX108.X WX370 WX370.X WT375 WT375.X
Naměřená hladina akustického tlaku	L_{pA} : 78.9dB(A)	L_{pA} : 90.5dB(A)
Naměřený akustický výkon	L_{wA} : 89.9dB(A)	L_{wA} : 101.5dB(A)
K_{pA} & K_{wA}	5.0dB(A)	5.0dB(A)

Použijte ochranu sluchu

INFORMACE O VIBRACÍCH

Celkové hodnoty vibrací (trojosé nebo vektorové součtové měření) stanovené v souladu s EN62841:

WX100 WX100.X	Vrtání do kovu	Hodnota vibračních emisí $a_{h,D} = 1.996 \text{ m/s}^2$ Kolísání $K = 1.5 \text{ m/s}^2$
WX108 WX108.X WX370 WX370.X WT375 WT375.X	Vrtání do kovu	Hodnota vibračních emisí $a_{h,D} = 1.926 \text{ m/s}^2$ Kolísání $K = 1.5 \text{ m/s}^2$
WX370 WX370.X WT375 WT375.X	Příklepové vrtání do betonu	Hodnota vibračních emisí $a_{h,D} = 12.294 \text{ m/s}^2$ Kolísání $K = 1.5 \text{ m/s}^2$

Deklarovaná celková hodnota vibrací a deklarovaná úroveň vytvářeného hluku byly měřeny v souladu se standardními zkušebními postupy a lze je použít při srovnání jednotlivých nářadí mezi sebou.

Deklarovaná celková hodnota vibrací a deklarovaná úroveň vytvářeného hluku mohou být také použity k předběžnému stanovení doby práce s nářadím.



VAROVÁNÍ: Vibrace a hluchost při aktuálním použití elektrického nářadí se od deklarovaných hodnot mohou lišit v závislosti na způsobu, jakým je nářadí

použito, zejména pak na typu zpracovávaného obrobku podle následujících příkladů a na dalších způsobech, jakými je nářadí používáno:

Jak je nářadí používáno a jaké materiály budou řezány nebo vrtány.

Nářadí musí být v dobrém stavu a musí být prováděna jeho řádná údržba.

S nářadím musí být používáno správné příslušenství, a toto příslušenství musí být ostré a v dobrém stavu.

Pevnost uchopení rukojetí a zda je použito jakékoliv příslušenství snižující úroveň vibrací a hluku.

Toto nářadí může být použito pouze pro určené účely a podle těchto pokynů.

Není-li toto nářadí používáno odpovídajícím způsobem, může způsobit syndrom nemoci způsobené působením vibrací na ruce a paže obsluhy.



VAROVÁNÍ: Chcete-li být přesní, odhad doby působení vibrací v aktuálních podmínkách při použití tohoto nářadí by měl brát v úvahu také všechny části pracovního cyklu, jako jsou doby, kdy je nářadí vypnuto a kdy je v chodu ve volnoběžných otáčkách, ale ve skutečnosti neprovádí žádnou práci. Doba působení vibrací tak může být během celkové pracovní doby značně zkrácena.

Pomáhá minimalizovat riziko působení vibrací a hluku.

VŽDY používejte ostré sekáče, vrtáky a nože.

Provádějte údržbu tohoto nářadí podle těchto pokynů a zajistěte jeho řádné mazání (je-li to vhodné).

Pokud bude nářadí používáno pravidelně, pak investujte do příslušenství snižujícího úroveň vibrací a hluku.

Vypracujte si svůj plán práce, abyste působení vysokých vibrací tohoto nářadí rozdělili do několika dnů.

4. URČENÉ POUŽITÍ

WX100 WX100.X WX108 WX108.X

Elektronářadí je určeno k zašroubování a uvolňování šroubů a tž k vrtání do dřeva, kovu, a plastu.

WX370 WX370.X WT375 WT375.X

Elektronářadí je určeno k zašroubování a uvolňování šroubů a tž k vrtání do dřeva, kovu, a plastu.

5. NÁVOD NA POUŽITÍ



POZNÁMKA: Předtím než začnete nářadí používat, přečtěte si pečlivě manuál.

SESTAVENÍ A POUŽÍVÁNÍ

POSTUP	OBRÁZEK
PŘED ZAHÁJENÍM PRÁCE	
Vyjmutí & Vyjmutí baterie	Viz Obr. A1
Nabíjení baterie	Viz Obr. A2
SESTAVENÍ	

NASTAVENÍ RYCHLOUPÍNACÍHO SKLÍČIDLA



VAROVÁNÍ: Při provádění výměny příslušenství vždy zajistěte spouštěcí spínač a odpojte nářadí od napájecího zdroje. Před spuštěním nářadí se vždy ujistěte, zda je řádně upnutý pracovní nástroj. Poškození sklíčidla nebo uvolnění pracovního nástroje může vést k způsobení zranění.

-- Vyjímání nástrojů	Viz Obr. B1
-- Upínání nástrojů	Viz Obr. B2
-- Upevnění háčku na řemen	Viz Obr. C1, C2
POUŽÍVÁNÍ	
OVLÁDÁNÍ OTÁČENÍ VPŘED/ VZAD  VAROVÁNÍ: Změnu směru otáčení vřetena provádějte jen, když se vřeteno neotáčí!	Viz Obr. D1, D2, D3
DVOURYCHLOSTNÍ PŘEVODOVKA	Viz Obr. E
NASTAVENÍ MOMENTU A OVLÁDÁNÍ VRTÁNÍ ŠROUBOVÁNÍ NEBO PŘÍKLEPOVÉHO VRTÁNÍ	Viz Obr. F1, F2, F3

POUŽITÍ SPÍNAČE ZAPNUTO/ VYPNUTO



VAROVÁNÍ: Nepracujte dlouhou dobu s nízkými otáčkami, jinak se nářadí přehřeje.

Viz Obr. G

LED indikátor (Viz Obr. G)

Chcete-li zapnout světlo, stiskněte spínač zapnuto/ vypnuto a ujistěte se, zda je přepínač směru otáčení vpřed/vzad nastaven v pravé/levé poloze. Když vypínač uvolníte, světlo zhasne.

Světlo LED zvyšuje viditelnost – skvělá funkce pro práci v šeru nebo v uzavřeném prostoru. Světlo LED je rovněž indikátorem kapacity akumulátoru. Pokud klesne kapacita, světlo zabliká.

Toto nářadí a baterie jsou vybaveny ochranným systémem. Bude-li LED kontrolka rychle blikat a zhasne-li, systém automaticky odpojí napájení nářadí, aby byla prodloužena provozní životnost baterie. Nářadí se během práce automaticky zastaví, dostane-li se toto nářadí nebo baterie do jednoho z následujících stavů:

- **Přetížení:** Nářadí je ovládáno způsobem, při kterém je odebrán abnormálně vysoký proud. V takové situaci uvolníte spouštěcí spínač na nářadí a ukončete práci, která způsobila přetížení nářadí. Potom znovu stiskněte spouštěcí spínač, aby došlo znovu k spuštění nářadí.
- **Přehřátí:** Nedojde-li při výše uvedeném stavu k spuštění nářadí, došlo k přehřátí nářadí a baterie. V takové situaci nechejte nářadí a baterii před opětovným stisknutím spouštěcího spínače dostatečně vychladnout.
- **Nízké napájecí baterie:** Zbývající kapacita baterie je

příliš nízká a nářadí nebude pracovat. V takovém případě vyjměte baterii a proveďte její nabití.

6.ŘEŠENÍ PROBLÉMŮ

(1) PROČ SE VRTAČKA NEZAPNE, KDYŽ STISKNU VYPÍNAČ?

Přepínač směru otáčení na vrchní části tlačítka vypínače je ve střední poloze – blokování. Odblokujte přesunutím voliče do požadovaného směru otáčení. Stiskněte tlačítko vypínače a včetně vrtačky se začne otáčet. Ujistěte se, zda je baterie v místě uložení v nářadí baterie správně připojena.

CZ

(2) VRTAČKA ZASTAVÍ předtím, NEŽ JE ŠROUB KOMPLETNĚ UTAŽENÝ. PROČ?

206

Ověřte nastavení na kroužku voliče kroutícího momentu, který se nalézá mezi sklíčidlem a tělem vrtačky. Poloha 1 označuje nejmenší moment síly (síla otáčející šroub), poloha 20 největší moment (síla otáčející šroub). Poloha 2 je určena pro vrtání. Chcete-li utahovat šroub vyšší silou, nastavte velikost použitého kroutícího momentu na vyšší hodnotu.

(3) AKUMULÁTOR NELZE VLOŽIT DO NABÍJEČKY. PROČ?

Akumulátor lze vložit do nabíječky pouze jedním směrem. Otočte akumulátor tak, aby jej bylo možné zasunout do pozice; když se akumulátor nabíjí, indikátor svítí červeně.

(4) ŽIVOTNOST AKUMULÁTORU

Problémy s délkou nabíjení nebo dlouhé prodlevy mezi používáním baterie snižují kapacitu baterií. Náprava

spočívá v provedení několika nabíjecích a vybíjecích cyklů při práci s nářadím. Utahování velkých šroubů přitom spotřebovává energii baterie rychleji než nenáročné typy operací. Baterii nedobíjejte, klesne-li teplota v jejím okolí pod 0°C nebo stoupne nad 45°C, jinak se to projeví na jejím výkonu.

7.ÚDRŽBA

Před prováděním nastavení, servisních prací nebo údržbě vyjměte z nářadí baterii.

Vaše nářadí nevyžaduje žádné dodatečné promazání nebo údržbu.

Tento elektrický nástroj neobsahuje žádné součásti, které by si mohl uživatel opravit vlastními silami. Na čištění Vašeho nářadí nikdy nepoužívejte vodu ani chemické čisticí prostředky. Vytřete jej suchým hadrem. Nářadí skladujte na suchém místě. Udržujte větrací otvory motoru čisté. Všechny ovládací prvky pravidelně čistěte od prachu. Občas můžete přes ventilační otvory vidět jiskry. Je to normální a nepoškozuje to ruční elektrické nářadí.

PRO AKUMULÁTOROVÁ NÁŘADÍ

Rozsah okolní teploty, pro použití a skladování nářadí a akumulátoru je 0°C–45°C.

Doporučený rozsah okolní teploty pro nabíjecí systém v průběhu nabíjení je 0°C–40°C.

8. OCHRANA ŽIVOTNÍHO PROSTŘEDÍ



Vysloužilé elektrické přístroje nevyhazujte společně s domovním odpadem. Nářadí recyklujte ve sběrnách k tomu účelu zřízených. O možnostech recyklace se informujte na místních úřadech nebo u prodejce.

9. PROHLÁŠENÍ O SHODĚ

My,
Positec Germany GmbH
Postfach 32 02 16, 50796 Cologne, Germany

Prohlašujeme, že tento výrobek,
Popis **Bezdrátová vrtačka šroubovák**
Typ **WX100 WX100.X WX108 WX108.X(1-označení stroje, zástupce aku vrtačka)**
WX370 WX370.X WT375 WT375.X (3-označení stroje, zástupce Příklepová vrtačka)
Funkce **Vrtání, Utahování a povolování šroubů, matic**

Splňuje následující směrnice,
2006/42/EC
2011/65/EU & (EU)2015/863
2014/30/EU

Splňované normy
EN IEC 55014-1, EN IEC 55014-2, EN 62841-1, EN 62841-2-1, EN IEC 63000

Osoba oprávněná uspořádat technický soubor,
Název Marcel Filz
Adresa Positec Germany GmbH
Postfach 32 02 16, 50796 Cologne, Germany



2021/11/03
Allen Ding
Zástupce vrchní konstrukční kanceláře,
Testování & Certifikace
Positec Technology (China) Co., Ltd
18, Dongwang Road, Suzhou Industrial
Park, Jiangsu 215123, P. R. China

CZ

207

BEZPEČNOSTNÉ BEZPEČNOSŤ OBSAH

1. BEZPEČNOSTNÉ INŠTRUKCIE
2. ZOZNAM SÚČASTÍ
3. TECHNICKÉ ÚDAJE
4. URČENÉ POUŽITIE
5. NÁVOD NA POUŽITIE
6. ODSTRANOVANIE PROBLÉMOV
7. PRE AKUMULÁTOROVÉ NÁRADIE
8. OCHRANA ŽIVOTNÉHO PROSTREDIA
9. VYHLÁSENIE O ZHODE

SK

208

1. BEZPEČNOSŤ VÝROBKU VŠEOBECNÉ BEZPEČNOSTNÉ UPOZORNENIA



VAROVANIE: Prečítajte si všetky bezpečnostné varovania, pokyny, zoznámte sa s ilustráciami a technickými údajmi dodanými s týmto elektrickým náradím. Nedodržanie akýchkoľvek nižšie uvedených pokynov môže mať za následok úraz elektrickým prúdom, vznik požiaru alebo vážneho úrazu.

Odložte si všetky varovania a inštrukcie pre budúcu potrebu.

Výraz „elektrické ručné náradie“ vás vo varovaniach odkazuje buď na náradie na elektrický pohon (napájané z elektrickej siete) alebo na akumulátorové náradie (napájané z akumulátora).

1) Bezpečnosť na pracovisku

a) Udržujte pracovisko čisté a dobre osvetlené.

Pracovisko plné nepotrebných predmetov alebo slabo osvetlené zvyšuje možnosť úrazu.

b) Nepoužívajte elektrické ručné náradie v prostredí náchylnom na explózie, ako napríklad v prítomnosti horľavých tekutín, plynov alebo prachu. Elektrické ručné náradie vytvára iskry, ktoré môžu vznietiť prach alebo výpary.

c) Udržujte deti a prizerajúcich sa v dostatočnej vzdialenosti pri práci s elektrickým ručným náradím. Strata pozornosti môže viesť k strate kontroly nad náradím.

2) Bezpečnosť pri práci s elektrinou

a) Prípojky elektrického ručného náradia musia byť zhodné so zástrčkami. Nemodifikujte prípojku žiadnym spôsobom. Nepoužívajte spolu s uzemneným ručným náradím žiadne adaptérové prípojky, ktoré neumožňujú ochranu uzemnením. Pôvodné prípojky a k nim prislúchajúce zástrčky znižujú riziko úrazu elektrickým prúdom.

b) Vyhybajte sa kontaktu s uzemnenými povrchmi, ako napríklad rúrkami, radiátormi, sporákmi a chladničkami. Keď je vaše telo spojené s uzemneným predmetom alebo stojí na uzemnenom území, je zvýšené riziko elektrického šoku.

c) Nevystavujte ručné náradie dažďu alebo vlhkým podmienkam. Keď sa voda dostane pod povrch elektrického ručného náradia, je zvýšené riziko elektrického šoku.

d) Nezaobchádzajte s káblom prípojky necitlivo.

Nikdy si neprítahuje elektrické ručné náradie k sebe pomocou kábla, neťahajte ho za sebou pomocou kábla a nevytrhávajúte kábel zo zástrčky aby ste ručné náradie vyplí. Nevystavujte kábel vysokým teplotám, oleju, ostrým hranám alebo pohyblivým častiam. Poškodené alebo zamotané káble môžu viesť k zvýšenému riziku elektrického šoku.

e) Pri práci s ručným náradím v exteriéri použite predlžovací kábel vhodný na použitie v exteriéri.

Použitím kábla vhodného na použitie v exteriéri redukuje riziko vzniku elektrického šoku.

f) Pokiaľ je práca s ručným náradím vo vlhkých podmienkach nevyhnutná, použite napájanie chránené ističom typu prúdový chránič (RCD).

Použitie RCD ističa redukuje riziko vzniku elektrického šoku.

3) Osobná bezpečnosť

a) Bud'te sústredení, sledujte, čo robíte, a pri práci s ručným náradím sa riad'te zdravým rozumom.

Nepoužívajte ručné náradie, keď ste unavení alebo pod vplyvom omamných látok, alkoholu alebo liekov. Moment nepozornosti pri práci s ručným náradím môže viesť k vážnemu osobnému zraneniu.

b) Použite osobné ochranné pomôcky. Vždy noste ochranu očí. Ochranné pomôcky, ako napríklad protiprachová maska, topánky s protišmykovou podrážkou alebo chrániče sluchu použité v príslušných podmienkach pomáhajú redukovat' vážne osobné zranenia.

c) Predíd'te neúmyselnému zapnutiu. Uistite sa, že prepínač je vo vypnutej pozícii, pred tým,

než zapojíte náradie do elektriny a/alebo k akumulátoru, pri zdvihnutí alebo nosení náradia.

Nosenie náradia s prstom na prepínači alebo aktívneho náradia, ktoré je zapnuté, zvyšuje možnosť úrazu.

d) Odstráňte akékoľvek nastavovacie kľúče alebo kľúče na matice a skrutky pred tým, než zapnete ručné náradie. Nastavovací alebo iný kľuč ponechaný pripavený na rotujúcej časti ručného náradia môže spôsobiť osobný úraz.

e) Nepreceňujte sa. Udržujte si stabilitu a pevnú zem pod nohami za každých podmienok. Umožňuje vám to lepšiu kontrolu nad ručným náradím v neočakávaných situáciách.

f) Oblečte sa náležite. Nenoste voľné oblečenie alebo šperky. Svoje vlasy a voľné oblečenie držte mimo dosahu pohyblivých častí. Voľné oblečenie, šperky alebo dlhé vlasy sa môžu do pohyblivých častí zachytiť.

g) Pokiaľ sú zariadenia nastavené na spojenie so zariadeniami na zachytávanie a extrakciu prachu, uistite sa, že sú náležite využitá a pripojené.

Použitím zberača prachu redukuje riziká spojené s prachom.

h) Nedovoľte, aby ste vďaka skúsenostiam získaným častým používaním elektrického náradia prestali dodržiavať základy bezpečného použitia.

Neopatrný úkon môže spôsobiť vážny úraz v priebehu zlomku sekundy.

4) Použitie a údržba ručného náradia

a) Nepreťažujte ručné náradie. Použite správne ručné náradie na danú činnosť. Správne ručné náradie spraví prácu lepšie a v medziach, na ktoré bolo

navrhnuté.

- b) Nepoužívajte ručné náradie, pokiaľ sa prepínač neprepína medzi zapnutím a vypnutím.** Akékoľvek ručné náradie, ktoré nie je kontrolovateľné prepínačom, je nebezpečné a musí byť opravené.
- c) Pred akýmkoľvek nastavením, výmenou násad alebo uskladnením elektrického náradia vyťahnite sieťovú zástrčku zo zásuvky alebo, ak to bude možné, vyťahnite akumulátor.** Takéto preventívne bezpečnostné opatrenia redukujú riziko náhodného zapnutia ručného náradia.
- d) Keď ručné náradie nepoužívate, skladujte ho mimo dosahu detí a nedovoľte osobám, ktoré nemajú skúsenosti s prácou s ručným náradím alebo neboli oboznámené s týmito inštrukciami, dotýkať sa náradia.** Ručné náradie je nebezpečné v rukách netrénovanej osoby.
- e) Vykonávajte pravidelnú údržbu elektrického náradia a príslušenstva. Skontrolujte chybné pripojenia alebo spojenia pohyblivých častí, zlomené časti alebo iné okolnosti, ktoré by mohli ovplyvniť funkčnosť ručného náradia. Pri poškodení musí byť pred použitím najprv elektrické ručné náradie opravené.** Mnoho úrazov vzniká preto, že je elektrické ručné náradie zle udržiavané.
- f) Udržujte rezacie nástroje ostré a čisté.** Náležite udržiavané rezacie nástroje s ostrými rezacími hranami sú menej náchylné na „zaseknutie“ a sú ľahšie ovládateľné.
- g) Používajte elektrické náradie v súlade týmito pokynmi, berte pritom do úvahy pracovné**

podmienky a druh vykonávanej práce. Ak sa elektrické náradie použije na iné účely, než na čo je určené, môže dochádzať k nebezpečným situáciám.

- h) Rukoväte a povrchy držiadiel udržiavajte suché, čisté, bez mazív a tukov.** Šmyklavé rukoväte a držiadlá neumožňujú bezpečnú manipuláciu a obsluhu náradia v neočakávaných situáciách.
- 5) Používanie a starostlivosť o batériové elektrické náradie**
- a) Nabíjajte iba nabíjačkou určenou výrobcom.** Nabíjačka, ktorá je vhodná na jeden typ bloku batérií, môže pri použití s iným typom batérií spôsobiť požiar.
- b) Elektrické náradie používajte iba s určeným typom bloku batérií.** Použitie akéhokoľvek iného typu batérií môže zvýšiť riziko zranenia a požiaru.
- c) Ak sa blok batérií nepoužíva, neukladajte ho do blízkosti iných kovových predmetov, ako sú sponky na papier, mince, kl'úče, klince, skrutky alebo iné drobné kovové predmety, ktoré by mohli skratovať kontakty.** Skratovanie kontaktov batérie môže viesť k popáleninám alebo vzniku požiaru.
- d) Pri nesprávnom používaní môže z batérie vystreknúť kvapalina; vyhýbajte sa styku s ňou. Ak dôjde k styku kvapaliny s pokožkou, opláchnite zasiahnuté miesto vodou. Ak sa kvapalina dostane do očí, ihneď vyhľadajte lekársku pomoc. Kvapalina, ktorá uniká z batérie, môže spôsobiť podráždenie a poleptanie.**
- e) Akumulátor alebo náradie, ktoré je poškodené alebo upravené, nepoužívajte.** Poškodené alebo upravené akumulátory môžu mať nepredvídateľné

chovanie s následkom požiaru, explózie alebo s nebezpečenstvom úrazu.

- f) Akumulátor alebo náradie nevyhadzujte do ohňa alebo ho nevystavujte nadmerným teplotám.** Pri vhození do ohňa alebo vystavení teploty nad 130 ° C môže dôjsť k explózii.
- g) Dodržiavajte všetky pokyny pre nabíjanie a akumulátor alebo náradie nenabíjajte mimo teplotný rozsah špecifikovaný v tomto návode.** Nesprávne nabíjanie alebo nabíjanie pri teplotách mimo špecifikovaný rozsah môže poškodiť akumulátor a zvýšiť riziko požiaru.

6) Servis

- a) Servisné práce na náradí nechajte vykonať kvalifikovaných pracovníkov s použitím originálnych náhradných dielov.** Výsledkom bude trvalá bezpečnosť pri práci s elektrickým náradím.
- b) Poškodené akumulátory nikdy neopravujte.** Servis akumulátorov by mal byť prevedený iba výrobcom alebo autorizovaným servisným zástupcom.

BEZPEČNOSTNÉ POKYNY PRE VRTÁČKY

- 1) Bezpečnostné pokyny pre všetky operácie**
- a) Tam, kde by sa nástroj pri práci mohol dostať do kontaktu so zakrytými vodičmi, náradie držte za izolované časti pre uchopenie náradia.** Elektrický kontakt nástroja so „živým“ vodičom spôsobí, že všetky kovové časti vrtáčky budú pod napätím.
- 2) Bezpečnostné pokyny pri používaní dlhých**

vrtákov

- a) Nepracujte pri rýchlostiach vyšších ako je maximálna menovitá rýchlosť vrtáka. Pri vyšších rýchlostiach sa vrták môže ohýbať, ak sa môže voľne otáčať bez dotyku s obrobkom, čo môže viesť k zraneniu osôb.**
- b) Vrtanie vždy začinite s nízkou rýchlosťou, pričom hrot vrtáka je v kontakte s obrobkom. Pri vyšších rýchlostiach sa vrták môže ohýbať, ak sa môže voľne otáčať bez dotyku s obrobkom, čo môže viesť k zraneniu osôb.**
- c) Tlak aplikujte len vtedy, keď je priamo zarovnaný s vrtákom, nepoužívajte nadmerný tlak. Vrták sa ohne a spôsobí poškodenie alebo stratu kontroly, čo môže viesť k zraneniu osôb.**

SK

211

BEZPEČNOSTNÉ VAROVANIA TÝKAJÚCE SA BATÉRIÍ

- a) Nepokúšajte sa demontovať, rozoberať alebo rozrezávať batérie alebo jej články.**
- b) Batériu neskratujte. Neukladajte batérie náhodne v škatuliach alebo v zásuvkách, kde by mohlo dôjsť k ich vzájomnému skratovaniu alebo k skratovaniu spôsobenému inými predmetmi.** Ak sa batéria nepoužíva, udržiujte ju v bezpečnej vzdialenosti od sponiek na papieri, mincí, kľúčov, klinčov, skrutiek alebo iných malých kovových predmetov, ktoré môžu spôsobiť prepojenie kontaktov batérie. Skratovanie kontaktov batérie môže spôsobiť popálenie alebo požiar.
- c) Nevystavujte batériu pôsobeniu tepla alebo ohňa.**

Vyvarujte sa skladovania batérií na otvorenom slnku.

- d) Nevystavujte batériu mechanickým rázom.**
- e) Ak dôjde k úniku kvapaliny z batérie, zabráňte tomu, aby sa táto kvapalina dostala do kontaktu s pokožkou alebo aby zasiahla oči. Ak dôjde k takému kontaktu, zasiahnuté miesto umyte značným množstvom vody a vyhľadajte lekárske ošetrovanie.**
- f) Udržujte batérie čisté a suché.**
- g) Ak sú svorky batérie znečistené, utrite ich čistou a suchou handričkou.**
- h) Batéria musí byť pred použitím nabitá. Vždy postupujte podľa uvedených pokynov a používajte správny postup nabíjania.**
- i) Nenechávajte batériu nabíjať, ak nebude batéria použitá.**
- j) Po dlhodobom uložení budete možno musieť vykonať niekoľko cyklov nabíjania a vybíjania, aby batéria dosiahla svoj maximálny výkon.**
- k) Vykonávajte nabíjanie iba v nabíjačke, ktorá je špecifikovaná spoločnosťou Worx. Nepoužívajte inú nabíjačku, než je nabíjačka špeciálne dodaná na použitie s týmto zariadením**
- l) Nepoužívajte žiadnu batériu, ktorá nie je určená na použitie s týmto zariadením.**
- m) Ukladajte batérie mimo dosahu detí.**
- n) Uschovajte originálnu dokumentáciu k tomuto výrobku na budúce odkazy.**
- o) Ak sa zariadenie nepoužíva, vyberte z neho batériu.**
- p) Vykonávajte riadnu likvidáciu batérie.**
- q) V zariadení nekombinujte batériové články rôzneho dátumu výroby, kapacity, veľkosti alebo typu.**
- r) Batériu uchovávajte ďalej od mikrovlnných rúr a zariadení pod vysokým tlakom.**

SK

212

SYMBOLY



Kvôli zníženiu rizika poranenia je potrebné, aby si používateľ najprv prečítal návod

	Výstraha
	Používajte ochranu sluchu
	Používajte ochranné prostriedky zraku
	Používajte protiprachovú masku
	Nevystavujte dažďu alebo vode
	Nevystavujte ohňu

	Lítium-iónová batéria, ktorá bola označená symbolmi spojenými so "separovaným zberom" všetkých batérií a batérií. Potom sa recykluje alebo odstráni, aby sa znížil vplyv na životné prostredie. Akumulátory môžu byť škodlivé pre životné prostredie a ľudské zdravie, pretože obsahujú škodlivé látky.
	
	Príklepové vŕtanie
	Skrutkovanie
	Vŕtanie
	Drevo



Kov



Murivo



Vysoké otáčky



Nízke otáčky



Elektrické výrobky sa nesmú likvidovať spolu s domácim odpadom. Recyklujte v zberných miestach na tento účel zriadených. O možnosti recyklácie sa informujte na miestnych úradoch alebo u predajcu

SK

214

2.ZOZNAM SÚČASTÍ

- 1. BEZKLÚČOVÉ SKLUČOVADLO**
- 2. PREKLZÁVAJÚCA SPOJKA**
- 3. OVLÁDANIE DVOJRÝCHLOSTNEJ PREVODOVKY**
- 4. OVLÁDANIE SMERU OTÁČANIA DOPREDU/DOZADU**
- 5. MIESTA PRE UCHOPENIE NÁRADIA**
- 6. JEDNOTKA BATÉRIÍ ***
- 7. ZÁPADKA JEDNOTKY BATÉRIÍ ***
- 8. SIEŤOVÝ VYPÍNAČ ON/OFF**
- 9. LED OSVETLENIE**
- 10. HÁČIK NA REMEŇ**

***Štandardná dodávka neobsahuje všetko zobrazené či opísané príslušenstvo.**

3. TECHNICKÉ ÚDAJE

Typ **WX100 WX100.X WX108 WX108.X (1-označenie zariadenia, zástupca bezšnúrového vŕtania)**
WX370 WX370.X WT375 WT375.X (3- označenie zariadenia, zástupca Vŕtanie s príklepom)

	WX100 WX100.X**	WX108 WX108.X**	WX370 WX370.X**	WT375 WT375.X**
Napätie	20V --- Max***	20V --- Max***	20V --- Max***	20V --- Max***
Otáčky naprázdno	0-400/0-1600/min	0-400/0-1600/min	0-400/0-1600/ min	0-400/0-1600/ min
Menovitá nárazová energia	/	/	0-6800/0-27200/min	0-6800/0-27200/min
Polohy spojky	20+1		20+1+1	20+1+1
Max. krút. moment	30Nm	45Nm	50Nm	50Nm
Priemer skľučovadla	10mm	13mm	13mm	13mm
Max. vŕtací výkon	Drevo	25mm	40mm	40mm
	Oceľ	10mm	13mm	13mm
	Murivo	/	/	13mm
Hmotnosť (Holé náradie)	0.78kg	0.81kg	1kg	1kg

** X = 1-999, A-Z, M1-M9 sú len pre rôznych zákazníkov, medzi týmito modelmi nie sú žiadne zmeny týkajúce sa bezpečnosti.

***Napätie merané bez prevádzkového zaťaženia. Počiatočné nabitie batérie dosahuje maximálne 20Voltov. Nominálne napätie je 18Voltov.

Kategória	Typ	Kapacita
20V Batéria	WA3551	2.0Ah
	WA3551.1	2.0Ah
	WA3639	2.0Ah
20V Nabíječka	WA3760	0.4A
	WA3880	2.0A

Odporúčame, aby ste si kupovali príslušenstvo z obchodu, kde sa nástroje predávajú. Ďalšie podrobnosti nájdete v balíku príslušenstva. Personál obchodu vám môže pomôcť a poradiť vám.

SK

216

INFORMÁCIE O HLUKU

	WX100 WX100.X	WX108 WX108.X WX370 WX370.X WT375 WT375.X
Nameraný akustický tlak	L_{pA} : 78.9dB(A)	L_{pA} : 90.5dB(A)
Nameraný akustický výkon	L_{WA} : 89.9dB(A)	L_{WA} : 101.5dB(A)
K_{pA} & K_{WA}	5.0dB(A)	5.0dB(A)

Používajte ochranu sluchu.

INFORMÁCIE O VIBRÁCIÁCH

Výsledné celkové hodnoty pre vibrácie (suma pre trojsovový vektor) stanovené podľa normy EN 62841:

WX100 WX100.X	Vrtanie do kovu	Hodnota emisie vibrácií $a_{h,D} = 1.996 \text{ m/s}^2$
		Nepresnosť $K = 1.5 \text{ m/s}^2$
WX108 WX108.X WX370 WX370.X WT375 WT375.X	Vrtanie do kovu	Hodnota emisie vibrácií $a_{h,D} = 1.926 \text{ m/s}^2$
		Nepresnosť $K = 1.5 \text{ m/s}^2$
WX370 WX370.X WT375 WT375.X	Vrtanie s príklepom do betónu	Hodnota emisie vibrácií $a_{h,D} = 12.294 \text{ m/s}^2$
		Nepresnosť $K = 1.5 \text{ m/s}^2$

Deklarovaná celková hodnota vibrácií a deklarovaná úroveň vytváraného hluku boli merané v súlade so štandardnými skúšobnými postupmi a môžete ich použiť na vzájomné porovnanie jednotlivých náradí.

Deklarovaná celková hodnota vibrácií a deklarovaná úroveň vytváraného hluku môžu byť tiež použité na predbežné stanovenie doby práce s náradím.



VAROVANIE: Vibrácie a hlučnosť pri aktuálnom použití elektrického náradia sa od deklarovaných môžu líšiť v závislosti od spôsobu, akým je náradie používané, a hlavne od typu spracovávaného obrobku podľa nasledujúcich príkladov a ďalších spôsobov, akými je náradie používané:

Ako sa náradie používa a aké materiály sa budú rezať alebo vŕtať.

Náradie musí byť v dobrom stave a musí byť vykonávaná jeho riadna údržba.

S náradím sa musí používať správne príslušenstvo, a toto príslušenstvo musí byť ostré a v dobrom stave.

Pevnosť uchopenia rukovätí a či je použité akékoľvek príslušenstvo znižujúce úroveň vibrácií a hluku.

Toto náradie môže byť použité iba na určené účely a podľa týchto pokynov.

Ak sa toto náradie nepoužíva zodpovedajúcim spôsobom, môže spôsobiť syndróm choroby spôsobenej pôsobením vibrácií na ruky a paže obsluhy.



VAROVANIE: Ak chcete byť presní, odhad času pôsobenia vibrácií v aktuálnych podmienkach pri použití tohto náradia by mal brať do úvahy taktiež všetky časti pracovného cyklu, ako sú časy, kedy je náradie vypnuté a kedy je v chode vo voľnobežných otáčkach, ale v skutočnosti nevykonáva žiadnu prácu. Čas pôsobenia vibrácií tak môže byť v rámci celkového pracovného času značne skrátený.

Pomáha minimalizovať riziko pôsobenia vibrácií a hluku. VŽDY používajte ostré sekáče, vrtáky a nože.

Vykonávajte údržbu tohto náradia podľa týchto pokynov a

zaistite jeho riadne mazanie (ak je to vhodné).

Ak bude náradie používané pravidelne, potom investujte do príslušenstva znižujúceho úroveň vibrácií a hluku.

Vypracujte si svoj plán práce, aby ste pôsobenie vysokých vibrácií tohto náradia rozdelili do niekoľkých dní.

4. URČENÉ POUŽITIE

WX100 WX100.X WX108 WX108.X

Toto náradie je určené na zaskrutkovanie a uvoľňovanie skrutiek, ako aj na vŕtanie do dreva, kovu a plastov.

WX370 WX370.X WT375 WT375.X

Toto náradie je určené na zaskrutkovanie a uvoľňovanie skrutiek, ako aj na vŕtanie do dreva, kovu a plastov.

5. NÁVOD NA POUŽITIE



POZNÁMKA: Pred tým, ako náradie použijete, prečítajte si návod na použitie.

MONTÁŽ A OBSLUHA

VYKONÁVANÝ ÚKON	OBRÁZOK
PRED ZAČATÍM PRÁCE	
Vybratie & Nasadenie batérie	Pozrite obr. A1
Nabíjanie batérie	Pozrite obr. A2

ZOSTAVENIE		
NASTAVENIE SKĽUČOVADLA		
 Varovanie: Pri vykonávaní výmeny príslušenstva vždy zaistíte spúšťací spínač a odpojte náradie od napájacieho zdroja. Pred spustením náradia sa vždy uistite, či je riadne upnutý pracovný nástroj. Poškodenie skľučovadla alebo uvoľnenie pracovného nástroja môže viesť k spôsobeniu zranenia.		
	-- Vyberanie nástrojov	Pozrite obr. B1
SK	-- Upínanie nástrojov	Pozrite obr. B2
218	-- Upevnenie háčika na remeň	Pozrite obr. C1, C2
OBSLUHA		
Ovládanie smeru otáčania dopredu/ dozadu		
 VAROVANIE: Smer otáčania nikdy nemeňte, kým sa motor otáča, počkajte, kým sa stroj zastaví!		Pozrite obr. D1, D2, D3
DVOJRÝCHLOSTNÁ PREVODOVKA		Pozrite obr. E
NASTAVENIE MOMENTU A OVLÁDANIE VŔTANIA, SKRUTKOVANIA, ALEBO PRÍKLEPOVÉHO VŔTANIA		Pozrite obr. F1, F2, F3

oužitie spínača zapnuté/vypnuté



VAROVANIE: Nenechajte náradie dlhší čas pracovať pri nízkych otáčkach, inak sa prehreje.

Pozrite obr. G

Indikátor LED (Pozrite obr. G)

Ak chcete vypnúť svetlo, stlačte vypínač a uistite sa, že otočný ovládač Dopredu/Dozadu je v polohe Doprava/Dol'ava. Keď spínač uvoľníte, svetlo zhasne. Svetidlo LED zlepšuje prehľad – skvelé v tmavom alebo krytom priestore. Svetidlo LED je tiež indikátorom vybitia batérie. Pri poklese napätia bude blikať.

Toto náradie a batéria sú vybavené ochranným systémom.

Ak bude LED kontrolka rýchlo blikať a keď zhasne, systém automaticky odpojí napájanie náradia, aby bola predĺžená prevádzková životnosť batérie. Náradie sa počas práce automaticky zastaví, ak sa dostane toto náradie alebo batéria do jedného z nasledujúcich stavov:

- **Preťaženie:** Náradie je ovládané spôsobom, pri ktorom je odoberaný abnormálne vysoký prúd. V takej situácii uvoľnite spúšťací spínač na náradí a ukončíte prácu, ktorá spôsobila preťaženie náradia. Potom znovu stlačte spúšťací spínač, aby došlo znovu k spusteniu náradia.
- **Prehriatie:** Ak nedôjde pri vyššie uvedenom stave k spusteniu náradia, došlo k prehriatiu náradia a batérie. V takej situácii nechajte náradie a batériu pred opätovným stlačením spúšťacieho spínača dostatočne vychladnúť.
- **Nízke napätie batérie:** Zostávajúca kapacita batérie je príliš nízka a náradie nebude pracovať. V takom prípade vyberte batériu a vykonajte jej nabitie.

6. ODSTRÁNANIE PROBLÉMOV

(1) PREČO SA VRTAČKA NEOTÁČA, KEĎ STLAČÍM VYPÍNAČ?

Posuvný spínač na hornej časti vrtáčky prepínajúci smer otáčania je v polohe zablokované. Odblokujte spínač presunutím do požadovaného smeru otáčania. Potlačte vypínač a vrtáčka sa začne otáčať. Uistite sa, že je batéria v mieste uloženia v náradí správne pripojená

(2) VRTAČKA SA ZASTAVÍ SKÔR, AKO JE SKRUTKA ÚPLNE PRITIAHNUTÁ. PREČO?

Overte nastavenie krútiaceho momentu na nastavovacom krúžku, ktorý sa nachádza medzi skľučovadlom a telom vrtáčky. Poloha 1 znamená najnižší moment (silu na zakrúcanie skrutiek), poloha 20 poskytuje najvyšší moment (silu na zakrúcanie skrutiek). Poloha  je určená na vrtanie. Prispôbte nastavenie krútiaceho momentu pre čo najlepšie výsledky prestavením krúžku na vyššiu hodnotu.

(3) NEDOKÁŽEM DO NABÍJAČKY ZASUNÚŤ BATÉRIU. PREČO?

Batériu je možné do nabíjačky zasunúť iba jedným smerom. Otočte batériu tak, aby ju bolo možné zasunúť do štrbiny; počas nabíjania by mal indikátor svietiť na červeno.

(4) PREČO SA VÝDRŽ JEDNOTKY BATÉRIÍ MENÍ

Problémy s dĺžkou nabíjania, dlhšie obdobie nečinnosti môžu znížiť kapacitu batérií a tým aj prevádzkový čas. Dá sa to napraviť, ak necháte batérie prejsť niekoľkými cyklami nabitia a vybitia vo vrtáčke. Náročné činnosti, ako

zakrúcanie veľkých skrutiek do tvrdého dreva, spotrebujú energiu batérie rýchlejšie ako menej náročné činnosti. Jednotku batérií nenabíjajte pri teplote pod 0°C ani nad 45°C, inak to negatívne ovplyvní jej výkon.

7. ÚDRŽBA

Pred vykonaním akéhokoľvek nastavovania, opráv alebo údržby vyberte z nástroja batériový modul.

Vaše náradie si nevyžaduje žiadne dodatočné mazanie ani údržbu.

Vaše náradie si nevyžaduje žiadny servisný zásah. Svoje náradie nikdy nečistite vodou alebo chemickými čistiacimi prostriedkami. Vytrite ho suchou handrou.

Náradie ukladajte na suchom mieste. Vetracie otvory motora udržiavajte čisté. Ovládacie prvky zbavujte prachu. Cez vetracie štrbiny občas možno vidieť iskrenie komutátora. Je to normálny stav a nepoškodzuje to vaše náradie.

PRE AKUMULÁTOROVÉ NÁRADIE

Rozsah okolitej teploty, na použitie a skladovanie náradia a akumulátora je 0°C–45°C.

Odporúčaný rozsah okolitej teploty pre nabíjací systém v priebehu nabíjania je 0°C–40°C.

8. OCHRANA ŽIVOTNÉHO PROSTREDIA



Elektrické výrobky sa nesmú likvidovať spolu s domácim odpadom. Recyklujte v zberných miestach na tento účel zriadených. O možnosti recyklácie sa informujte na miestnych úradoch alebo u predajcu.

9. VYHLÁSENIE O ZHODE

We,
Positec Germany GmbH
Postfach 32 02 16, 50796 Cologne, Germany

SK Vyhlasujeme, že tento výrobok
220 Popis **Akumulátorový vrták skrutkovač**
Typ **WX100 WX100.X WX108 WX108.X(1-označenie zariadenia, zástupca bezšnúrového vrtania) WX370 WX370.X WT375 WT375.X (3-označenie zariadenia, zástupca Vrtanie s príklepom)**
Funkcie **Vrtanie, uťahovanie a uvoľňovanie skrutiek, matíc**

Zodpovedá nasledujúcim smerniciam:

2006/42/EC

2011/65/EU & (EU) 2015/863

2014/30/EU

spĺňa posudzované normy:

EN IEC 55014-1, EN IEC 55014-2, EN 62841-1, EN 62841-2-1, EN IEC 63000

Osoba oprávnená za zostavenie technického súboru:

Názov Marcel Filz
Adresa Positec Germany GmbH
Postfach 32 02 16, 50796 Cologne, Germany



2021/11/03

Allen Ding

Zástupca vrchnej konštrukčnej kancelárie,

Testovanie & Certifikácia

Positec Technology (China) Co., Ltd

18, Dongwang Road, Suzhou Industrial

Park, Jiangsu 215123, P. R. China

KAZALO

1. VARNOSTNA NAVODILA
2. SESTAVNI DELI
3. TEHNIČNI PODATKI
4. NAVODILA ZA UPORABO
5. NAMEN UPORABE
6. REŠEVANJE TEŽAV
7. VZDRŽEVANJE
8. VAROVANJE OKOLJA
9. IZJAVA O SKLADNOSTI

1. VARNOST IZDELKA

SPLOŠNA VARNOSTNA OPOZORILA



OPOZORILO: Pred uporabo orodja, pozorno preberite vsa varnostna opozorila, navodila, preglejte ilustracije ter preverite tehnične podatke orodja. Neupoštevanje opozoril in navodil lahko privede do električnega udara in/ali resnih poškodb.

Vsa opozorila in napotila shranite, ker jih boste v prihodnje še potrebovali.

Pojem „električno orodje“, ki se pojavlja v nadaljnjem besedilu, se nanaša na električna orodja z električnim pogonom (z električnim kablom) in na akumulatorska električna orodja (brez električnega kabla).

1) Varnost na delovnem mestu

- a) Delovno področje naj bo vedno čisto in dobro osvetljeno.** Nered in neosvetljena delovna področja lahko povzročijo nezgode.
 - b) Ne uporabljajte električnega orodja v okolju, kjer lahko pride do eksplozij oziroma tam, kjer se nahajajo vnetljive tekočine, plini ali prah.** Električna orodja povzročajo iskenje, zaradi katerega se lahko prah ali para vnameta.
 - c) Prosimo, da med uporabo električnega orodja ne dovolite otrokom ali drugim osebam, da bi se Vam približali.** Odvrčanje Vaše pozornosti drugam lahko povzroči izgubo kontrole nad napravo.
- 2) Električna varnost**
 - a) Priključni vtikač električnega orodja se mora prilegati vtičnici. Spreminjanje vtikača na kakršenkoli način ni dovoljeno. Pri ozemljenih električnih orodjih ne uporabljajte vtikačev z adapterji.** Nespremenjeni vtikači in ustrezne vtičnice zmanjšujejo tveganje električnega udara.
 - b) Zogibajte se telesnemu stiku z ozemljenimi površinami kot so na primer cevi, grelci, štedilniki in hladilniki.** Tveganje električnega udara je večje, če je Vaše telo ozemljeno.
 - c) Prosimo, da napravo zavarujete pred dežjem ali vlago.** Vdor vode v električno orodje povečuje tveganje električnega udara.
 - d) Ne uporabljajte kabla za nošenje ali obešanje električnega orodja in ne vlecite za kabel, če želite vtikač izvleči iz vtičnice. Kabel zavarujte pred vročino, oljem, ostrimi robovi ali premikajočimi se deli naprave.** Poškodovani ali zapleteni kabli

povečujejo tveganje električnega udara.

- e) **Kadar uporabljate električno orodje zunaj, uporabljajte samo kabelske podaljške, ki so primerni za delo na prostem.** Uporaba kabelskega podaljška, ki jê primeren za delo na prostem, zmanjšuje tveganje električnega udara.
- f) **Če je uporaba električnega orodja v vlažnem okolju neizogibna, uporabljajte stikalo za zaščito pred kvarnim tokom.** Uporaba zaščitnega stikala zmanjšuje tveganje električnega udara.

3) Osebna varnost

- a) **Bodite pozorni, pazite kaj delate ter se dela z električnim orodjem lotite z razumom. Ne uporabljajte električnega orodja, če ste utrujeni oziroma če ste pod vplivom mamil, alkohola ali zdravil.** Trenutek nepazljivosti med uporabo električnega orodja je lahko vzrok za resne telesne poškodbe.
- b) **Uporabljajte osebno zaščitno opremo in vedno nosite zaščitna očala.** Nošenje osebne zaščitne opreme, na primer maske proti prahu, nedrsečih zaščitnih čevljev, varnostne čelade ali zaščitnih glušnikov, kar je odvisno od vrste in načina uporabe električnega orodja, zmanjšuje tveganje telesnih poškodb.
- c) **zogibajte se nenamernemu zagonu. Pred priključitvijo električnega orodja na električno omrežje in/ali na akumulator in pred dviganjem ali nošenjem se prepričajte, če je električno orodje izklopljeno.** Prenašanje naprave s prstom na stikalo ali priključitev vklopljenega električnega orodja

na električno omrežje je lahko vzrok za nezgodo.

- d) **Pred vklapljanjem električnega orodja odstranite nastavitvena orodja ali izvijače.** Orodje ali ključ, ki se nahaja v vrtečem se delu naprave, lahko povzroči telesne poškodbe.
- e) **Izogibajte se nenormalni telesni drži. Poskrbite za trdno stojišče in za stalno ravnotežje.** Tako boste v nepričakovanih situacijah električno orodje lahko bolje nadzorovali.
- f) **Nosite primerna oblačila. Ne nosite ohlapnih oblačil in nakita. Poskrbite, da se med delovanjem električnega orodja vaši lasje, oblačila in rokavice, ne bodo ujeli med premikajoče se dele.** Premikajoči se deli orodja lahko zagrabijo ohlapno oblačilo, dolge lase ali nakit.
- g) **Če ima električno orodje predvideno namestitev enot za odsesavanje prahu ali zbiranje delcev, poskrbite, da bodo te tudi pravilno nameščene in uporabljene.** Če uporabljate enoto za zbiranje delcev, obstaja manjša nevarnost nesreč zaradi prahu.
- h) **Upošteвайте, da boste s pogosto uporabo orodja, z njim postali zelo domači, zaradi česar bi lahko ravnali ravnodušno, ter spregledali varnostna pravila za uporabo orodja.** Nepremišljeno ravnanje lahko že v trenutku nepazljivosti, povzroči resne poškodbe.
- 4) **Skrbna uporaba in ravnanje z električnimi orodji**
 - a) **Ne preobremenjujte naprave. Pri delu uporabljajte električna orodja, ki so za to delo namenjena.** Z ustreznim električnim orodjem boste v navedenem zmogljivostnem področju delali bolje in varneje.

- b) Ne uporabljajte električnega orodja s pokvarjenim stikalom.** Električno orodje, ki se ne da več vklopiti ali izklopiti, je nevarno in ga je potrebno popraviti.
- c) Pred vsakršnimi prilagoditvami, nastavitvami, menjavanjem priključkov ali shranjevanjem, morate električno orodje izklopiti iz napajanja ali iz njega odstraniti akumulator.** Ta previdnostni ukrep preprečuje nenameren zagon električnega orodja.
- d) Električna orodja, ki jih ne uporabljate, shranjujte izven dosega otrok. Osebam, ki naprave ne poznajo ali niso prebrale teh navodil za uporabo, naprave ne dovolite uporabljati.** Električna orodja so nevarna, če jih uporabljajo neizkušene osebe.
- e) Električna orodja in pripomočke redno vzdržujte. Nadzirajte brezhibno delovanje premičnih delov orodja, ki se ne smejo zatikati. Če so ti deli zlomljeni ali poškodovani do te mere, da ovirajo delovanje električnega orodja, jih je potrebno pred uporabo orodja popraviti.** Slabo vzdrževana električna orodja so vzrok za mnoge nezgode.
- f) Rezalna orodja vzdržujte tako, da bodo vedno ostra in čista.** Skrbno negovana rezalna orodja z ostrimi robovi se manj zatikajo in so lažje vodljiva.
- g) Električna orodja, pribor, vsadna orodja in podobno uporabljajte ustrezno tem navodilom. Pri tem upoštevajte delovne pogoje in dejavnost, ki jo boste opravljali.** Uporaba električnih orodij v namene, ki so drugačni od predpisanih, lahko privede do nevarnih situacij.
- h) Poskrbite, da bodo ročaji in ostale prijemalne površine, vedno suhi, čisti in brez ostankov olj ali**

masti. Če pride do nepredvidenih situacij, vam spolzki ročaji in prijemalne površine ne zagotavljajo varnega rokovanja in nadzora nad orodjem.

- 5) Skrbno ravnanje in uporaba akumulatorskih orodij**
 - a) Akumulatorske baterije polnite samo v polnilnikih, ki jih priporoča proizvajalec.** Polnilnik, ki je namenjen določeni vrsti akumulatorskih baterij, se lahko vname, če ga boste uporabljali skupaj z drugačnimi akumulatorskimi baterijami.
 - b) V električnih orodjih uporabljajte le akumulatorske Mbaterije, ki so zanje predvidene.** Uporaba drugih akumulatorskih baterij lahko povzroči telesne poškodbe ali požar.
 - c) Akumulatorska baterija, katere ne uporabljate, ne sme priti v stik s pisarniškiimi sponkami, kovanci, žebliji, vijaki in drugimi manjšimi kovinskimi predmeti, ki bi lahko povzročili premostitev kontaktov.** Kratek stik med akumulatorskimi kontakti lahko ima za posledico opekline ali požar.
 - d) V primeru napačne uporabe lahko iz akumulatorske baterije izteče tekočina. Izogibajte se kontaktu z njo. Pri naključnem kontaktu s kožo spirajte z vodo.** Če pride tekočina v oko, dodatno poiščite tudi zdravniško pomoč. Iztekajoča akumulatorska tekočina lahko povzroči draženje kože ali opekline.
 - e) Ne uporabljajte poškodovanih ali prilagojenih akumulatorskih baterij oz. orodij.** Poškodovane ali prilagojene akumulatorske baterije ali prilagojene akumulatorske baterije se lahko nepredvidljivo

obnašajo, kar lahko povzroči požar, eksplozijo ali tveganje za poškodbe.

- f) Akumulatorske baterije ali orodja ne izpostavljajte ognju previsoki temperaturi. Izpostavljenost ognju ali previsoki temperaturi.** Izpostavljenost ognju ali vročini nad 130°C lahko povzroči eksplozijo.
- g) Upoštevajte navodila za polnjenje in ne polnite akumulatorske baterije ali orodja pri temperaturi, ki je izven območja, navedenega v navodilih.** Če orodje polnite na nepravilen način ali pri temperaturah, ki so izven določenega območja, lahko pride do poškodb akumulatorske baterije, kar poveča tveganje za požar.
- 6) Servisiranje**
- a) Vaše električno orodje naj popravlja le kvalificirano strokovno osebje, ki uporablja originalne nadomestne dele.** Tako bo zagotovljena predpisana varna uporaba orodja.
- b) Nikoli ne servisirajte poškodovanih akumulatorjev.** Poškodovane akumulatorje lahko servisira le proizvajalec ali pooblaščen servisier.

VARNOSTNA OPOZORILA PRI VRTANJU

- 1) Varnostna navodila za vse operacije**
- a) Kadar bi med uporabo električnega strojčka lahko z rezalnim orodjem prišli v stik z električno napeljavo, morate slednjega vedno držati za izolirane ročaje.** Če z rezalnim orodjem pridete v stik z električno napeljavo pod "napetostjo", to povzroči, da postanejo "električni" tudi kovinski deli strojčka, zaradi

česar uporabnik lahko doživi električni udar.

- 2) Varnostna navodila pri uporabi dolgih svedrov**
- a) Ne obratujte s hitrostjo, ki je višja od največje nazivne hitrosti vrtalnika. Pri večjih hitrostih se lahko sveder upogne, če se lahko prosto vrtil, ne da bi se dotaknil obdelovanca, kar povzroči telesne poškodbe.**
- b) Vrtanje vedno začnite pri nizki hitrosti, pri čemer je konica svedra v stiku z obdelovancem. Pri večjih hitrostih se lahko sveder upogne, če se lahko prosto vrtil, ne da bi se dotaknil obdelovanca, kar povzroči telesne poškodbe.**
- c) Pritrdite tlak samo, če je neposredno poravnal z svedrom, ne pritiskajte preveč. Vrtalnik se upogne in povzroči poškodbe ali izgubo nadzora, kar lahko povzroči telesne poškodbe.**

VARNOSTNA OPOZORILA ZA AKUMULATOR

- a) Ne razstavljajte, odpirajte ali odstranjujte celic akumulatorja.**
- b) Pazite, da ne povzročite kratkega stika med kontaktoma akumulatorja. Akumulatorjev nikoli ne shranjujte v škatli ali predalu, kjer bi lahko prišlo do kratkega stika zaradi stika kontaktov s prevodnimi predmeti.** Kadar akumulator ni nameščen v orodju, ga hranite proč od drugih kovinskih predmetov, kot so sponke za papir, kovanci, ključi, žblji, vijaki ali drugi drobni kovinski predmeti, ki bi lahko omogočili stik med kontaktoma. Če pride do stika med kontaktoma akumulatorja, to lahko

povzroči požar.

- c) Akumulatorja ne izpostavljajte vročini ali ognju. Poskrbite, da ne bo izpostavljen neposredni sončni svetlobi.**
- d) Akumulatorja ne izpostavljajte mehanskim udarcem.**
- e) Če opazite, da akumulator pušča, pazite, da tekočina ne bo prišla v stik z očmi. Če akumulatorska tekočina vseeno pride v stik z očmi, izperite prizadeto območje z obilo vode in poiščite zdravniško pomoč.**
- f) Akumulator shranjujte na čistem in suhem mestu.**
- g) Če se akumulator zamaže, ga takoj očistite s čisto in suho krpo.**
- h) Akumulator morate pred uporabo napolniti. Pri polnjenju akumulatorja vedno upoštevajte predpisana navodila in postopke.**
- i) Če akumulatorja ne polnite, ga odstranite iz polnilca.**
- j) Po daljšem obdobju skladiščenja, boste za doseg maksimalne zmogljivosti akumulatorja verjetno morali slednjega nekajkrat napolniti in izprazniti.**
- k) Za polnjenje uporabljajte le polnilce, ki jih je predpisal Worx. Nikoli ne uporabljajte polnilcev, ki niso posebej namenjeni za polnjenje vašega akumulatorja.**
- l) Nikoli ne uporabljajte polnilcev, ki niso posebej zasnovani za polnjenje vašega akumulatorja.**
- m) Akumulatorje shranjujte izven dosega otrok.**
- n) Za podrobnosti, si oglejte gradivo, ki je bilo priloženo akumulatorju.**
- o) Če orodja ne uporabljate, iz njega odstranite akumulator.**
- p) Akumulatorje odlagajte skladno s predpisi.**
- q) V napravi ne uporabljajte celic različnih proizvajalcev, zmogljivosti, velikosti ali tipa.**
- r) Baterije držite stran od mikrovalov in visokega tlaka.**



SIMBOLI







Zaradi zmanjševanja nevarnosti poškodb, se temeljito seznanite z navodili za uporabo

	Opozorilo
	Uporabljajte zaščito za ušesa
	Uporabljajte zaščito za oči
	Nosite zaščitno masko za prah
	Ne izpostavljajte dežju ali vodi
	Prepovedano sežiganje

SL
226

 	Litij-ionska baterija, ki je označena s simboli, povezanimi z "ločenim zbiranjem" vseh baterijskih vložkov in baterijskih vložkov. Nato se reciklira ali odstrani, da se zmanjša vpliv na okolje. Baterijski paketi so lahko škodljivi za okolje in zdravje ljudi, ker vsebujejo škodljive snovi.
	Udarno vrtnanje
	Vijačenje
	Vrtanje
	Les
	Kovina

	Zidovi
	Hitro
	Počasi
	Odpadnih električnih naprav ne smete zavreči skupaj z ostalimi gospodinjskimi odpadki. Dostavite jih na mesto za ločeno zbiranje odpadkov. Glede podrobnosti, se posvetujte z lokalno službo za ravnanje z odpadki

2.SESTAVNI DELI

1. **BREZ KLJUČNA ČELJUST**
2. **OBROČ ZA PRILAGAJANJE NAVORA**
3. **GUMB ZA PREKLOP HITROSTI**
4. **PREKLOP VRTENJA PROTI LEVI/DESNI**
5. **OBLOGA ROČAJA**
6. **AKUMULATOR ***
7. **GUMB ZA SPROSTITEV AKUMULATORJA ***
8. **STIKALO ZA VKLOP/IZKLOP**
9. **LED LUČKA**
10. **KLJUKA PASU**

***Pri standardni dobavi niso vključeni vsi prikazani dodatki.**

3. TEHNIČNI PODATKI

Vrsta **WX100 WX100.X WX108 WX108.X (1-oznaka strojčka predstavlja brezžični vrtalnik)**
WX370 WX370.X WT375 WT375.X (3- oznaka naprave, predstavnik udarnih vrtalnikov)

	WX100 WX100.X **	WX108 WX108.X **	WX370 WX370.X **	WT375 WT375.X **
Napetost	20V $\overline{=}$ Max***	20V $\overline{=}$ Max***	20V $\overline{=}$ Max***	20V $\overline{=}$ Max***
Št. vrt. brez obremenitve	0-400/0-1600/min	0-400/0-1600/min	0-400/0-1600/ min	0-400/0-1600/ min
Udarno razmerje	/	/	0-6800/0-27200/min	0-6800/0-27200/min
Število stopenj	20+1	20+1	20+1+1	20+1+1
SL Maks. navor	30Nm	45Nm	50Nm	50Nm
228 Kapaciteta čeljusti	10mm	13mm	13mm	13mm
Maks. kapaciteta vrtanja	Les	25mm	40mm	40mm
	Jeklo	10mm	13mm	13mm
	Zidovi	/	/	13mm
Teža strojčka (Golo orodje)	0.78kg	0.81kg	1kg	1kg

** X = 1-999, A-Z, M1-M9 so samo za različne kupce, med temi modeli ni nobenih varnostnih sprememb.

*** Napetost je bila izmerjena brez obremenitve. Začetna napetost akumulatorja doseže maksimum 20 V. Običajna napetost je 18 V.

Kategorija	Vtipkajte	Zmogljivost
20V akumulator	WA3551	2.0Ah
	WA3551.1	2.0Ah
	WA3639	2.0Ah
20V polnilnik	WA3760	0.4A
	WA3880	2.0A

Priporočamo, da pribor kupite v trgovini, kjer se orodje prodaja. Za več podrobnosti glejte paket dodatne opreme. Osebj e trgovine vam lahko pomaga in svetuje.

PODATKI O HRUPU

	WX100 WX100.X	WX108 WX108.X WX370 WX370.X WT375 WT375.X
Vrednotena raven zvočnega tlaka	L_{pA} : 78.9dB(A)	L_{pA} : 90.5dB(A)
Vrednotena raven zvočne moči	L_{wA} : 89.9dB(A)	L_{wA} : 101.5dB(A)
K_{pA} & K_{wA}	5.0dB(A)	5.0dB(A)

Uporabljajte zaščito za ušesa.

PODATKI O VIBRACIJAH

Skupne vrednosti oscilacij (vektorski seštevek treh smeri), skladno z EN 62841:

WX100 WX100.X	Vrtanje v kovino	Vrednost emisije vibracij $a_{h,D} = 1.996 \text{ m/s}^2$
		Nezanesljivost meritve $K = 1.5 \text{ m/s}^2$
WX108 WX108.X WX370 WX370.X WT375 WT375.X	Vrtanje v kovino	Vrednost emisije vibracij $a_{h,D} = 1.926 \text{ m/s}^2$
		Nezanesljivost meritve $K = 1.5 \text{ m/s}^2$
WX370 WX370.X WT375 WT375.X	Udarno vrtanje v beton	Vrednost emisije vibracij $a_{h,ID} = 12.294 \text{ m/s}^2$
		Nezanesljivost meritve $K = 1.5 \text{ m/s}^2$

Deklarirana skupna raven vibracij ter deklarirana vrednost emisij hrupa, sta bili izmerjeni skladno s standardno testno metodo in služita primerjavi orodij med seboj.

Deklarirano skupno raven vibracij ter deklarirano vrednost emisij hrupa, lahko uporabljate tudi kot osnovo za ocenjevanje izpostavljenosti.

! **OPOZORILO:** Dejanski vrednosti emisij vibracij ter hrupa med uporabo orodja, se lahko razlikujeta od navedenih, kajti nanju vpliva tudi način uporabe orodja ter vrsta obdelovanca, predvsem pa naslednje okoliščine: Način uporabe orodja in materiali, ki jih lahko obdelujete. Ali je orodje v dobrem stanju in ustrezno vzdrževano. Ali uporabljate ustrezni dodatek in njegova brezhibnost. Čvrstost oprijema ročajev in morebitna uporaba dodatkov za zmanjševanje vibracij.

Uporaba orodja za predviden namen, skladen s temi navodili.

Če orodja ne uporabljate pravilno, lahko povzroči vibracijski sindrom zapestja in rok.

! **OPOZORILO:** Če želimo resnično natančno oceniti raven izpostavljenosti v dejanskih okoliščinah, moramo upoštevati tudi vse faze delovnega procesa, tudi število vklopov in izklopov strojčka ter čas, ko deluje v prostem teku in neobremenjeno. To lahko znatno zmanjša raven izpostavljenosti tekom celotnega delovnega procesa.

Pomoč pri zmanjševanju tveganja pri izpostavljenosti vibracijam in hrupu.

VEDNO uporabljajte le ostre pripomočke.

Orodje vzdržujte skladno s temi navodili in poskrbite, da bo dobro namazano (kjer je potrebno).

Če boste orodje uporabljali redno, potem investirajte v dodatke za zmanjševanje vibracij in hrupa.

Delo si organizirajte tako, da boste opravila z visoko ravno vibracij izvajali v več fazah, tekom nekaj dni.

4. NAMEN UPORABE

WX100 WX100.X WX108 WX108.X

Strojček je namenjen za vijačenje vijakov ter vrtnanje v les, kovino ali plastiko.

WX370 WX370.X WT375 WT375.X

Strojček je namenjen za vijačenje vijakov ter vrtnanje v les, kovino ali plastiko.

5. NAVODILA ZA UPORABO



OPOMBA: Preden začnete uporabljati strojček, si pozorno preberite navodila.

SESTAVLJANJE IN NAČIN UPORABE

OPRAVILO	SLIKA
PRED ZAČETKOM UPORABE	
Odstranjevanje & Nameščanje akumulatorja	Glejte sliko A1
Polnjenje akumulatorja	Glejte sliko A2
SESTAVLJANJE	

RILAGAJANJE ČELJUSTI



OPOZORILO: Pri menjavi dodatkov vedno sprostite stikalo za vklop in strojček odklopite z vira napajanja. Pred vklopom strojčka poskrbite, da bo nastavek dobro pritrjen. Če je čeljust poškodovana ali nastavek ni dobro pritrjen, to lahko povzroči telesne poškodbe.

-- Odstranjevanje nastavkov	Glejte sliko B1
-- Vstavljanje nastavkov	Glejte sliko B2
-- Sestavljanje kljuke pasu	Glejte sliko C1, C2
NAČIN UPORABE	
PREKLOP VRTENJA PROTI LEVI/DESNI  OPOZORILO: Nikoli ne spreminjajte smeri vrtenja, če se čeljust še ni zaustavila!	Glejte sliko D1, D2, D3
GUMB ZA PREKLOP HITROSTI	Glejte sliko E
PRILAGODITEV NAVORA VRTANJE, VIJAČENJE, UDARNO VRTANJE	Glejte sliko F1, F2, F3

UPORABA STIKALA ZA VKLOP/IZKLOP



OPOZORILO: Strojčka ne uporabljajte dlje časa pri nizkem številu vrtljajev, saj se bo začel pregrevati.

Glejte sliko G

LED indikator (Glejte sliko G)

Če želite vklopiti lučko, pritisnite stikalo za vklop/izklop in poskrbite, da bo preklap za vrtenje proti levi/desni na desni ali levi strani. Ko stikalo za vklop/izklop sprostite, se bo lučka samodejno izklopila. LED osvetlitev delovne površine vam omogoča boljšo preglednost nad delom. LED hkrati predstavlja tudi raven napoljenosti akumulatorja. Če se slednji izprazni, bo LED začel utripati. Strojček in akumulator imata vgrajen zaščitni sistem. Ko LED lučka na hitro utripa in se nato ugasne, bo sistem samodejno prekinil napajanje strojčka in zaščitil kapaciteto akumulatorja. Če bosta strojček in/ali akumulator izpostavljeni enemu od naslednjih pogojev, se bo strojček samodejno izklopil:

- **Preobremenitev:** Strojček je pri preobremenitvi izpostavljen prekomerni porabi električnega toka. V tem primeru sprostite stikalo za vklop/izklop in odpravite vzrok preobremenitve. Nato znova aktivirajte stikalo za vklop/izklop in nadaljujte z delom.
- **Pregrevanje:** Strojček se zaradi zgoraj navedenih razlogov noče zagnati, ker se je slednji ali akumulator pregrel. V tem primeru počakajte, da se strojček in akumulator ohladita in šele nato nadaljujte z delom.
- **Nizka napetost akumulatorja:** Preostala kapaciteta

akumulatorja je prenizka in strojček ne deluje. V tem primeru odstranite akumulator in ga napolnite.

6. REŠEVANJE TEŽAV

(1) ZAKAJ SE ČELJUST NE VRTI, ČEPRAV SEM AKTIVRAL STIKALO?

Preklop za vrtenje proti levi/desni, ki je nad stikalom za vklop/izklop, je v zaklenjenem položaju. Odklenite preklop za vrtenje proti levi/desni tako, da ga prestavite v zeleni položaj smeri vrtenja. Stisnite stikalo za vklop/izklop in čeljust se bo začela vrteti. Preverite, če je akumulator pravilno povezan s kontakti v ležišču.

(2) VRTENJE ČELJUSTI SE PREKINE ŠE PREDEN JE VIJAK DO KONCA PRIVIT. ZAKAJ?

Preverite položaj obroča za prilagajanje navora, ki je med čeljustjo in ohišjem strojčka. Če je v položaju 1, to predstavlja najnižji navor (silo vijačenja), v položaju 20 pa je navor (sila vijačenja) najvišji. Položaj  je namenjen za vrtenje. Prestavite obroč za prilagajanje navora na višjo stopnjo in nadaljujte z vijačenjem.

(3) AKUMULATORJA NE MOREM VSTAVITI V POLNILNIK. ZAKAJ?

Akumulator lahko vstavite v polnilnik le v eni smeri. Obrnite akumulator, da se bo prilegal v režo in preverite, če se vklopi indikatorska LED lučka rdeče barve.

(4) RAZLOGI ZA RAZLIČEN ČAS DELOVANJA AKUMULATORJA

Težave pri polnjenju, kot so opisane zgoraj in vstavitev akumulatorja v strojčku tudi, ko ga ne uporabljate, skrajša

kapaciteto delovanja akumulatorja. To težavo lahko odpravite, če akumulator nekajkrat do konca izpraznite in ponovno napolnite. Če s strojčkom izvajate močno obremenjujoča opravila, kot je vijačenje večjih vijakov v trd les, se bo akumulator zaradi tega hitreje izpraznil, kot, če bi izvajali lažja opravila. Akumulatorja ne polnite, če je temperatura okolice nižja od 0 °C ali višja od 45 °C, saj bo to zmanjšalo njegovo kapaciteto.

7. VZDRŽEVANJE

Pred vsakim prilagajanjem, servisiranjem ali vzdrževanjem izvlecite vtiča iz vtičnice.

Vašega strojčka ne rabite dodatno mazati.

Strojček tudi nima nobenih delov, ki bi jih morali servisirati.

Za čiščenje strojčka nikoli ne uporabljajte vode ali kemičnih sredstev. Obrišite ga le s suho krpo. Strojček vedno shranjujte na suhem mestu. Poskrbite, da bodo prezračevalne odprtine čiste. Vsi elementi krmiljenja morajo biti čisti, brez prahu. Med uporabo strojčka boste skozi prezračevalne reže lahko opazili iskrenje. To je običajno in ne bo poškodovalo strojčka.

ZA AKUMULATORSKA ORODJA

Razpon temperature okolice za uporabo in shranjevanje orodja in baterije je 0°C–45°C.

Priporočeni razpon temperature okolice za polnilni sistem med polnjenjem je 0°C–40°C.

8. VAROVANJE OKOLJA



Odpadnih električnih naprav ne smete zavreči skupaj z ostalimi gospodinjskimi odpadki. Dostavite jih na mesto za ločeno zbiranje odpadkov. Glede podrobnosti, se posvetujte z lokalno službo za ravnanje z odpadki.

9. DECLARATION OF CONFORMITY

Mi,
Positec Germany GmbH
Postfach 32 02 16, 50796 Cologne, Germany

Izjavljamo, da je izdelek,

Opis **Akumulatorski vrtalnik vijačnik**
Vrsta **WX100 WX100.X WX108 WX108.X (1-oznaka strojčka predstavlja brezžični vrtalnik)**
WX370 WX370.X WT375 WT375.X (3-oznaka naprave, predstavnik udarnih vrtalnikov)
Funkcija **Vrtanje, privijanje ter odvijanje vijakov, matic**

skladen z naslednjimi direktivami,
2006/42/EC
2011/65/EU & (EU)2015/863
2014/30/EU

in izpolnjuje naslednje standarde:
EN IEC 55014-1, EN IEC 55014-2, EN 62841-1, EN 62841-2-1, EN IEC 63000

Oseba, ki je pooblaščenca za skladnost tehnične dokumentacije,

Ime Marcel Filz
Naslov Positec Germany GmbH
Postfach 32 02 16, 50796 Cologne, Germany



2021/11/03
Allen Ding
Namestnik glavnega inženirja za testiranje in certificiranje
Positec Technology (China) Co., Ltd
18, Dongwang Road, Suzhou Industrial
Park, Jiangsu 215123, P. R. China

SL

233

СОДЕРЖАНИЕ

1. ИНСТРУКЦИИ ПО БЕЗОПАСНОСТИ
2. СПИСОК КОМПОНЕНТОВ
3. ТЕХНИЧЕСКИЕ ХАРАКТЕРИСТИКИ
4. ПРЕДУСМОТРЕННОЕ ИСПОЛЬЗОВАНИЕ
5. ИНСТРУКЦИИ ПО ЭКСПЛУАТАЦИИ
6. ПРОБЛЕМА РЕШЕНИЕ
7. ТЕХНИЧЕСКОЕ ОБСЛУЖИВАНИЕ
8. ЗАЩИТА ОКРУЖАЮЩЕЙ СРЕДЫ
9. ДЕКЛАРАЦИЯ СООТВЕТСТВИЯ

RU

234

1. БЕЗОПАСНОСТЬ ИЗДЕЛИЯ ОБЩИЕ ПРЕДОСТЕРЕЖЕНИЯ ПО ТЕХНИКЕ БЕЗОПАСНОСТИ ПРИ РАБОТЕ С ЭЛЕКТРОИНСТРУМЕНТОМ



ПРЕДОСТЕРЕЖЕНИЕ Внимательно ознакомьтесь со всеми предупреждениями по технике безопасности, инструкциями, рисунками и спецификациями, прилагаемыми к этому электроинструменту. Невыполнение всех нижеприведенных инструкций и рекомендаций может привести к поражению электрическим током, пожару и/или серьезным травмам.

**СОХРАНИТЕ ВСЕ ИНСТРУКЦИИ И
ПРЕДОСТЕРЕЖЕНИЯ ДЛЯ ДАЛЬНЕЙШЕГО
ИСПОЛЬЗОВАНИЯ.**

Термин "электроинструмент" в предупреждениях относится к вашему электроинструменту с питанием от сети (шнур) или к электроинструменту с батарейным питанием (беспроводной).

1) БЕЗОПАСНОСТЬ РАБОЧЕЙ ЗОНЫ

- а) Держите рабочую зону чистой и хорошо освещенной.** Загроможденные или затемненные зоны predisполагают к несчастным случаям.
- б) Не используйте электроинструменты во взрывоопасных средах, например, в присутствии легковоспламеняющихся жидкостей, газов или пыли.** Электроинструменты создают искры, которые могут воспламенить пыль или пары.
- в) Держите детей и прохожих в стороне во время работы с электроинструментом.** Отвлекающие факторы могут привести к потере контроля над инструментом.

2) ЭЛЕКТРОБЕЗОПАСНОСТЬ

- а) Вилки с электроинструментом должны соответствовать розетке. Никогда не изменяйте штепсель каким-либо образом. Запрещается использовать любые переходники с заземленными электроинструментами.** Не модифицированные вилки и соответствующие розетки уменьшают риск поражения электрическим током.
- б) Избегайте контакта тела с заземленными поверхностями, такими как трубы,**

- радиаторы, плиты и холодильники.** Существует повышенный риск поражения электрическим током, если ваше тело заземлено.
- c) Не подвергайте электроинструмент воздействию дождя или влажности.** Вода, попадающая в электроинструмент, повысит риск поражения электрическим током.
- d) Запрещается применять шнур не по назначению. Никогда не используйте шнур для переноски, вытягивания или отсоединения электроинструмента. Держите шнур вдали от тепла, масла, острых краев или движущихся частей.** Поврежденные или запутанные шнуры повышают риск поражения электрическим током.
- e) При работе с электроинструментом на открытом воздухе используйте удлинитель, предназначенный для использования на открытом воздухе.** Использование шнура, подходящего для использования на открытом воздухе, снижает риск поражения электрическим током.
- f) Если работа электроинструмента во влажном месте неизбежна, используйте устройство защитного отключения.** Использование УЗО снижает риск поражения электрическим током.
- 3) ЛИЧНАЯ БЕЗОПАСНОСТЬ**
- a) Будьте внимательны, следите за тем, что вы делаете, и пользуйтесь здравым смыслом при работе с электроинструментом. Не используйте электроинструмент во**

- время усталости или под воздействием наркотиков, алкоголя или медикаментов.** Невнимательность при работе электроинструмента может привести к серьезной травме.
- b) Используйте средства индивидуальной защиты. Всегда надевайте защитные очки.** Защитное оборудование, такое как пылезащитная маска, нескользящая защитная обувь, каски или защита слуха, используемые для соответствующих условий, уменьшат риск возникновения травмы.
- c) Предотвращение непреднамеренного запуска. Перед подключением к источнику питания и / или батарейному блоку убедитесь, что переключатель находится в положении "выключено".** Перенос электроинструментов с пальцем на выключателе или зарядка включенных электроинструментов приводит к несчастным случаям.
- d) Перед включением электроинструмента уберите любые посторонние гаечные ключи.** Ключ, прикрепленный к вращающейся части электроинструмента, может стать причиной травмы.
- e) Не наклоняйтесь. Постоянно сохраняйте равновесие.** Это позволяет лучше контролировать электроинструмент в неожиданных ситуациях.
- f) Одевайтесь должным образом. Не надевайте свободную одежду или украшения. Держите волосы, одежду и перчатки вдали**

от движущихся частей. Свободная одежда, ювелирные изделия или длинные волосы могут быть зацеплены движущимися частями.

- g) Если устройства оборудованы соединением для удаления пыли и подключения коллекторов, убедитесь, что такое оборудование подключено и используется должным образом.** Использование пылеулавливателей может уменьшить опасность, связанную с пылью.
- h) Не позволяйте опыту, полученному при частом использовании инструментов, расслабиться и игнорировать принципы безопасной работы с инструментами.** Неосторожное действие может привести к серьезной травме в течение доли секунды.

RU

236

4) ИСПОЛЬЗОВАНИЕ ЭЛЕКТРОИНСТРУМЕНТА И УХОД ЗА НИМ

- a) Запрещается избыточно загружать электроинструмент. Используйте подходящий электроинструмент для вашей работы.** Правильно подобранный электроинструмент сделает работу, для которой он был разработан, лучше и безопаснее.
- b) Не используйте электроинструмент, если выключатель не работает.** Любый электроинструмент, который не может управляться с помощью переключателя, опасен и должен быть отремонтирован.
- c) Перед выполнением любых регулировок, заменой принадлежностей или хранением**

электроинструмента отсоедините штекер от источника питания и / или аккумуляторной батареи от электроинструмента. Такие предупредительные меры безопасности уменьшают риск случайного запуска электроинструмента.

- d) Храните электроинструменты в недоступном для детей месте и не позволяйте лицам, незнакомым с электроинструментом или с этой инструкцией, работать с ним.** Инструменты опасны в руках необученных пользователей.
- e) Обслуживайте электроинструменты. Проверьте несоосность движущихся частей, поломку деталей и любые другие состояния, которые могут повлиять на работу электроинструмента. В случае повреждения отремонтируйте электроинструмент перед использованием.** Многие несчастные случаи связаны с плохим обслуживанием электроинструментов.
- f) Поддерживайте заточку и чистоту режущих инструментов.** Правильно обслуживаемые режущие инструменты с острыми режущими кромками легче контролировать, и снижается вероятность их деформации.
- g) Используйте электроинструмент, принадлежности и т. д. в соответствии с этими инструкциями, с учетом условий выполняемой работы.** Использование электроинструмента для операций, отличающихся от предназначенного

использования, может привести к опасной ситуации.

- h) Следите, чтобы руки и захватные поверхности были сухими, чистыми и свободными от смазочного масла и консистентной смазки.** Скользкие ладони и захватные поверхности не позволят безопасно обращаться с инструментом и контролировать его в непредвиденных ситуациях.
- 5) ИСПОЛЬЗОВАНИЕ И ОБСЛУЖИВАНИЕ АККУМУЛЯТОРНЫХ ИНСТРУМЕНТОВ**
- a) Для зарядки используйте только зарядное устройство, указанное изготовителем.** Зарядное устройство, которое подходит для одного типа аккумуляторов, может представлять опасность возгорания при использовании с другим типом аккумуляторов.
- b) Используйте электроинструменты только со специально предназначенными аккумуляторами.** Использование любого другого типа аккумуляторов может стать причиной травм и пожара.
- c) Когда аккумулятор не используется, храните его подальше от других металлических предметов, например, скрепок, монет, ключей, гвоздей, винтов или других небольших металлических предметов, которые могут привести к замыканию клемм.** Замыкание клемм аккумулятора может стать причиной ожогов или пожара.
- d) В неблагоприятных условиях из**

аккумулятора может вытекать жидкость; избегайте контакта с этой жидкостью.

Если контакт все же произошел, промойте пострадавшее место водой. Если жидкость попала в глаза, немедленно обратитесь за медицинской помощью. Жидкость, вытекшая из аккумулятора, может вызвать раздражение или ожоги.

- e) Не используйте аккумулятор или инструмент в случае их повреждения или изменения.** Поврежденные или измененные аккумуляторы могут вести себя непредсказуемо, что может стать причиной пожара, взрыва или опасности получения травм.
- f) Не подвергайте аккумулятор или инструмент воздействию огня или избыточной температуры.** Воздействие огня или температуры выше 130°C может стать причиной взрыва.
- g) Выполняйте все инструкции по зарядке и не заряжайте аккумулятор или инструмент вне пределов диапазона температур, указанных в инструкциях.** Неправильная зарядка или зарядка при температурах, которые выходят за пределы указанного диапазона, может повредить аккумулятор и увеличить опасность пожара.
- 6) ОБСЛУЖИВАНИЕ**
- a) Обслуживайте свой инструмент только с помощью квалифицированного специалиста по ремонту, используя только идентичные запасные части.** Это обеспечит поддержание

безопасности электроинструмента.

- b) **Никогда не обслуживайте поврежденные аккумуляторы.** Обслуживание аккумуляторов должно выполняться только изготовителем или авторизованными сервисными провайдерами.

ПРЕДУПРЕЖДЕНИЕ ОБ ОПАСНОСТИ ПЕРФОРАТОРА

1) Правила техники безопасности для всех работ

- a) **При ударном сверлении надевайте защитные наушники. Воздействие шума может привести к потере слуха.**

- b) **Держите электроинструмент за изолированные захватные поверхности, когда выполняете операцию, в которой режущий инструмент или крепежные детали могут соприкоснуться со скрытой проводкой или собственным шнуром.**

Резка аксессуаров или крепежных деталей, соприкасающихся с проводом под напряжением, может сделать открытые металлические части электроинструмента «живыми» и может привести к поражению электрическим током.

2) Правила техники безопасности при использовании длинных сверл перфоратора

- a) **Никогда не работайте с более высокой скоростью, чем максимальная скорость сверла.** На более высоких скоростях сверло может сгибаться, если ему позволено свободно вращаться, не касаясь изделия, что может привести к травме.

- b) **Всегда начинайте сверление на малой скорости, когда наконечник сверла соприкасается с изделием.** На более высоких скоростях сверло может сгибаться, если ему позволено свободно вращаться, не касаясь изделия, что может привести к травме.
- c) **Подавайте давление только по прямой линии со сверлом и не применяйте чрезмерное давление.** Сверла могут сгибаться, вызывая поломку или потерю контроля, что может привести к травме.

ПРАВИЛА ТЕХНИКИ БЕЗОПАСНОСТИ ДЛЯ АККУМУЛЯТОРНОЙ БАТАРЕИ

- a) **Не допускается разбирать, вскрывать, измельчать элементы питания и аккумуляторную батарею.**
- b) **Не допускается накоротко замыкать элементы питания или аккумулятор. Не допускается беспорядочно хранить элементы питания или аккумулятор в коробке или ящике, где они могут замкнуть друг друга или могут быть замкнуты другими металлическими предметами.** Если аккумуляторная батарея не используется, держите ее подальше от металлических предметов, таких как зажимы, монеты, гвозди, винты и прочие металлические предметы небольшого размера, которые могут соединить клеммы друг с другом. Короткое замыкание клемм батареи может стать причиной ожогов или пожара.

- c) Не допускается подвергать аккумуляторную батарею воздействию высоких температур или пламени. Избегайте хранения аккумуляторной батареи в местах, подверженных воздействию прямого солнечного света.**
- d) Не допускается подвергать аккумуляторную батарею механическим ударам.**
- e) В случае протечки аккумуляторной батареи, не допускайте контакта электролита с кожей или глазами. В случае такого контакта необходимо промыть пораженный участок обильным количеством воды и обратиться за медицинской помощью.**
- f) Аккумуляторную батарею необходимо содержать в чистоте и сухости.**
- g) В случае загрязнения контактов аккумуляторной батареи их необходимо протереть чистой сухой тканью.**
- h) Аккумуляторную батарею необходимо заряжать перед использованием. Всегда следуйте данной инструкции и используйте правильный порядок зарядки.**
- i) Не допускается оставлять аккумулятор на зарядном устройстве, если он не используется.**
- j) После продолжительного хранения может потребоваться несколько раз зарядить и разрядить аккумуляторную батарею для достижения максимальной эффективности ее работы.**
- k) Используйте только зарядные устройства, указанные Woxh. Не допускается использовать какие-либо зарядные устройства, за исключением специально предназначенных для данного оборудования.**
- l) Не допускается использовать какие-либо аккумуляторные батареи, не предназначенные для использования с данным оборудованием.**
- m) Храните аккумуляторную батарею в местах, недоступных для детей.**
- n) Следует сохранить оригинальную документацию на изделие для будущего использования.**
- o) По возможности извлекайте аккумуляторную батарею из изделия, если она не используется.**
- p) Утилизируйте аккумуляторную батарею должным образом.**
- q) Не используйте с устройством элементы разного производства, емкости, размера или типа.**
- r) Храните аккумуляторы вдали от воздействия микроволнового излучения и высокого давления.**

СИМВОЛЫ

	Для сокращения риска травмы пользователь должен прочитать руководство по эксплуатации инструмента
	Предостережение
	Носите защиту органов слуха
	Носите защиту органов зрения
	Носите пылезащитную маску
	При неправильной утилизации батареи могут попасть в водный цикл, что может быть опасным для экосистемы. Не выбрасывайте использованные батареи в несортированные бытовые отходы.

	Запрещается сжигать
	Литий-ионный аккумулятор Этот продукт был отмечен символом, связанным с «раздельным сбором» для всех батарейных блоков и батареи. Затем он утилизируется или раскреплен, чтобы уменьшить воздействие на окружающую среду. Батарейный блок могут быть вредны для окружающей среды и здоровья человека, поскольку они содержат вредные вещества.
	Носите защитные перчатки
	Замок
	Завинчивание
	Сверление

	Ударное сверление
	Дерево
	Металл
	кладка
	Высокая скорость
	Низкая скорость

2. ПЕРЕЧЕНЬ КОМПОНЕНТОВ

1. БЕСКЛЮЧЕВОЙ ЗАЖИМНОЙ ПАТРОН

2. КОЛЬЦО РЕГУЛИРОВКИ КРУТЯЩЕГО МОМЕНТА

3. РЕГУЛЯТОР ДВУХСКОРОСТНОГО РЕДУКТОРА

4. ПЕРЕКЛЮЧАТЕЛЬ ВРАЩЕНИЯ ВПЕРЕД / ОБРАТНОГО ВРАЩЕНИЯ

5. РУЧКА В МЯГКОЙ ОБОЛОЧКЕ

6. АККУМУЛЯТОРНАЯ БАТАРЕЯ *

7. КНОПКА ВЫСВОБОЖДЕНИЯ АККУМУЛЯТОРНОЙ БАТАРЕИ *

8. ПЕРЕКЛЮЧАТЕЛЬ ВКЛ./ВЫКЛ.

9. СВЕТОДИОДНЫЙ ИНДИКАТОР

10. КРЮЧОК ДЛЯ НОШЕНИЯ НА РЕМНЕ

*** Не все показанные или описанные аксессуары включены в стандартную поставку.**

3. ТЕХНИЧЕСКИЕ ДАННЫЕ

**Тип WX100 WX100.X WX108 WX108.X (1- обозначение инструмента, модель аккумуляторных дрелей)
WX370 WX370.X WT375 WT375.X (3- обозначение инструмента, модель аккумуляторных дрелей)**

	WX100 WX100.X**	WX108 WX108.X**	WX370 WX370.X**	WT375 WT375.X**
Напряжение	20V --- Max***	20V --- Max***	20V --- Max***	20V --- Max***
Скорость без нагрузки	0-400/0-1600/min	0-400/0-1600/min	0-400/0-1600/ min	0-400/0-1600/ min
Частота ударов без нагрузки	/	/	0-6800/0-27200/ min	0-6800/0-27200/ min
RU 242 Количество положений муфты	20+1	20+1	20+1+1	20+1+1
Максимальный крутящий момент	30Nm	45Nm	50Nm	50Nm
Диаметр патрона	10mm	13mm	13mm	13mm
Макс. глубина сверления	Дерево	25mm	40mm	40mm
	Металл	10mm	13mm	13mm
	кладка	/	/	13mm
Вес оборудования (чистый инструмент)	0.78kg	0.81kg	1kg	1kg

*** X=1-999,A-Z,M1-M9 используются только для разных инструментов. Безопасная соответствующая замена

между данными моделями невозможна
 *** Напряжение измерено без рабочей нагрузки.
 Первоначальное напряжение аккумулятора
 достигает максимум 20 В. Номинальное напряжение
 составляет 18 В.

Категория	Тип	Ёмкость
Аккумулятор 20 В	WA3551	2.0 Ah
	WA3551.1	2.0 Ah
	WA3639	2.0 Ah
Зарядное устройство 20 В	WA3760	0.4 А
	WA3880	2.0 А

Мы рекомендуем Вам приобрести диски в том же магазине, в котором вы приобрели инструмент. Подробную информацию можно найти на упаковке диска. Персонал магазина может помочь вам и дать совет.

ИНФОРМАЦИЯ О ШУМЕ

	WX100 WX100.X	WX108 WX108.X WX370 WX370.X WT375 WT375.X
--	--------------------------	--

Измеренное звуковое давление	L_{pA} : 78.9dB(A)	L_{pA} : 90.5dB(A)
Измеренная мощность звука	L_{WA} : 89.9dB(A)	L_{WA} : 101.5dB(A)
K_{pA} & K_{WA}	5.0dB(A)	5.0dB(A)

Необходимо надевать защиту слуха

ИНФОРМАЦИЯ О ВИБРАЦИИ

Суммарные значения вибрации (трехкомпонентная векторная сумма), определенные согласно EN 62841:

WX100 WX100.X	Сверление в металле	Измеренная вибрация $a_{h,D} = 1.996 \text{ m/s}^2$
		Погрешность $K = 1.5 \text{ m/s}^2$
WX108 WX108.X WX370 WX370.X WT375 WT375.X	Сверление в металле	Измеренная вибрация $a_{h,D} = 1.926 \text{ m/s}^2$
		Погрешность $K = 1.5 \text{ m/s}^2$
WX370 WX370.X WT375 WT375.X	Ударное сверление бетона	Измеренная вибрация $a_{h,D} = 12.294 \text{ m/s}^2$
		Погрешность $K = 1.5 \text{ m/s}^2$

Заявленное общее значение вибрации и заявленное значение шума были измерены в соответствии со стандартным методом испытаний и могут использоваться для сравнения одного инструмента с другим.

Заявленное общее значение вибрации и заявленное значение уровня шума также могут использоваться для предварительной оценки воздействия.



ПРЕДУСТЕРЕЖЕНИЕ! Значение вибрации при фактическом использовании

электроинструмента может отличаться от заявленного значения в зависимости от способов использования инструмента:

Вариантов его применения и обрезаемых или шлифуемых материалов.

Исправности инструмента и его правильного технического обслуживания.

Использования соответствующих аксессуаров и состояния всех режущих поверхностей и остроты их кромок.

Плотности захвата на рукоятках и использования каких-либо antivибрационных аксессуаров.

Использования инструмента в соответствии с его предназначением и этими инструкциями.

Этот инструмент может вызвать тремор рук, если его использование не будет регулироваться должным образом.



ПРЕДУСТЕРЕЖЕНИЕ! Для обеспечения максимальной точности при оценке уровня воздействия в реальных условиях использования

должны также учитываться все аспекты рабочего цикла, такие как периоды времени, когда инструмент выключен, а также работает на холостом ходу и не выполняет фактическую работу. Это может значительно снизить уровень воздействия на оператора за весь рабочий период, позволяя минимизировать опасность воздействия вибрации и шума.

Всегда используйте заточенные лезвия, сверла и резцы.

Обслуживайте этот инструмент в соответствии с данными инструкциями и хорошо смазывайте (при необходимости).

Если инструмент используется регулярно, приобретите antivибрационные аксессуары. Планируйте свой график работы, чтобы разбить использование инструментов с высокой вибрацией на несколько дней.

4. ПРЕДУСМОТРЕННОЕ ИСПОЛЬЗОВАНИЕ

WX100 WX100.X WX108 WX108.X

Инструмент предназначен для ввинчивания и ослабления винтов, а также для сверления в дереве, металле и пластике.

WX370 WX370.X WT375 WT375.X

Инструмент предназначен для ударного сверления в кирпиче, бетоне и камне, а также для сверления в дереве, металле и пластике.

5. ИНСТРУКЦИИ ПО ЭКСПЛУАТАЦИИ



ПРИМЕЧАНИЕ: Перед использованием инструмента внимательно прочитайте инструкцию.

СБОРКА И ЭКСПЛУАТАЦИЯ

ДЕЙСТВИЕ	РИСУНОК
ПЕРЕД ЭКСПЛУАТАЦИЕЙ	
Извлечение аккумуляторной батареи	См. Рис. A1
Зарядка аккумуляторной батареи	См. Рис. A2
СБОРКА	
РЕГУЛИРОВКА ПАТРОНА	
 ПРЕДОСТЕРЕЖЕНИЕ: При замене аксессуаров всегда блокируйте пусковой выключатель и отсоединяйте инструмент от источника питания. Перед запуском инструмента всегда проверяйте, что сверло надежно закреплено. Повреждение зажимного патрона или слабо зафиксированное сверло может привести к травме.	
—Извлечение сверла	См. Рис. B1
—Вставка сверла	См. Рис. B2

Сборка поясного крюка

См. Рис.
C1, C2

ЭКСПЛУАТАЦИЯ

ПЕРЕКЛЮЧАТЕЛЬ ВРАЩЕНИЯ ВПЕРЕД / ОБРАТНОГО ВРАЩЕНИЯ



ПРЕДОСТЕРЕЖЕНИЕ:
Запрещается менять направление вращения, когда зажимной патрон вращается. Подождите, пока он остановится!

См. Рис. D1,
D2, D3

РЕГУЛЯТОР ДВУХСКОРОСТНОГО РЕДУКТОРА

См. Рис. E

РЕГУЛИРОВКА КРУТЯЩЕГО МОМЕНТА РЕЖИМ ШУРУПОВЕРТА, РЕЖИМ СВЕРЛЕНИЯ, УДАРНОЕ СВЕРЛЕНИЕ

См. Рис. F1,
F2, F3

РАБОТА С ПЕРЕКЛЮЧАТЕЛЕМ ВКЛ./ ВЫКЛ.



ПРЕДОСТЕРЕЖЕНИЕ:
Не работайте в течение длительного времени на низкой скорости, потому что внутри инструмента будет вырабатываться избыточное количество тепла.

См. Рис. G

Светодиодный индикатор (Рис. G)

Чтобы включить подсветку, нажмите на переключатель Вкл./Выкл. и убедитесь, что переключатель вращения вперед / обратного

вращения находится в правом / левом положении. Светодиодное освещение повышает видимость и отлично подходит для работы в темных или закрытых областях. Светодиод также является индикатором заряда аккумулятора. Он будет моргать, при малой емкости заряда аккумулятора. Инструмент и аккумуляторная батарея оснащены системой защиты. Когда светодиодный индикатор быстро мигает в и гаснет, система автоматически отключает питание инструмента, чтобы продлить срок службы батареи. Инструмент автоматически остановится во время работы, если инструмент и/или аккумуляторная батарея находятся под воздействием одного из следующих условий:

- **Перегрузка:** инструмент работает таким образом, что он потребляет аномально высокий ток. В этом случае отпустите пусковой выключатель на инструменте и прервите операцию, которая вызвала перегрузку инструмента. Затем снова потяните пусковой выключатель, чтобы возобновить работу.
- **Перегрев:** при описанных выше условиях, если инструмент не запускается, это означает, что инструмент и аккумуляторная батарея перегреваются. Дайте инструменту и аккумулятору остыть, прежде чем снова нажимать на пусковой выключатель.
- **Низкое напряжение аккумулятора:** оставшаяся мощность аккумуляторной батареи слишком мала, и инструмент не будет работать. В таком случае, извлеките и зарядите аккумулятор.

6. УСТРАНЕНИЕ НЕИСПРАВНОСТЕЙ

1) ПОЧЕМУ ДРЕЛЬ НЕ ВКЛЮЧАЕТСЯ ПРИ НАЖАТИИ НА ПЕРЕКЛЮЧАТЕЛЬ?

Переключатель вращения вперед / обратного вращения, расположенный выше пускового рычага, находится в положении блокировки. Разблокируйте переключатель вращения вперед / обратного вращения, установив его в требуемое положение вращения. Нажмите на пусковой рычаг, и дрель начнет вращаться.

2) ДРЕЛЬ ОСТАНАВЛИВАЕТСЯ ДО ПОЛНОЙ ЗАТЯЖКИ ВИНТА. ПОЧЕМУ?

Проверьте положение кольца регулировки крутящего момента, которое расположено между зажимным патроном и корпусом инструмента. Положение 1 – самый низкий крутящий момент (усилие ввертывания винта), а положение 20 – самый высокий крутящий момент (усилие ввертывания винта). Положение 8 предназначено для режима сверления. Отрегулируйте кольцо регулировки крутящего момента в более высокое положение, чтобы достичь наилучшего результата.

3) Я НЕ МОГУ ВСТАВИТЬ АККУМУЛЯТОР В ЗАРЯДНОЕ УСТРОЙСТВО. ПОЧЕМУ?

Аккумулятор можно вставить в зарядное устройство лишь в одном определенном положении. Вращайте аккумулятор до тех пор, пока он не попадет в разъем. Загоревшийся красный светодиод будет означать, что выполняется зарядка аккумулятора.

4) ПРИЧИНЫ РАЗЛИЧНОГО ВРЕМЕНИ РАБОТЫ АККУМУЛЯТОРНОЙ БАТАРЕИ

Проблемы со временем зарядки, как описано выше, и длительное неиспользование аккумуляторной батареи может уменьшить время работы батареи. Это можно исправить после нескольких операций зарядки и разрядки путем зарядки и работы с дрелью. Тяжелые условия работы, такие как завинчивание больших винтов в твердую древесину, будут расходовать энергию аккумуляторной батареи быстрее, чем работа при более легких условиях. Не перезаряжайте ваш аккумулятор при температуре ниже 0°C и выше 45°C, так как это повлияет на производительность.

7. ТЕХНИЧЕСКОЕ ОБСЛУЖИВАНИЕ

Извлеките аккумуляторный блок из устройства перед выполнением каких-либо настроек, проведением сервисного или технического обслуживания.

Электроинструмент не требует дополнительной смазки или обслуживания.

В электроинструменте отсутствуют детали, подлежащие обслуживанию пользователем. Никогда не используйте воду или химические чистящие средства для чистки электроинструмента. Протирайте его сухой тканью. Всегда храните электроинструмент в сухом месте. Содержите в чистоте вентиляционные отверстия двигателя. Очищайте от пыли все рабочие органы управления. Иногда через вентиляционные отверстия вы можете увидеть искры. Это нормально и

не повредит ваш электроинструмент.

ДЛЯ АККУМУЛЯТОРНЫХ ИНСТРУМЕНТОВ

Диапазон температур окружающей среды для использования и хранения инструмента и аккумулятора составляет 0°C - 45°C. Рекомендуемый диапазон температуры окружающей среды для зарядной системы во время зарядки составляет 0°C - 40°C.

8. ЗАЩИТА ОКРУЖАЮЩЕЙ СРЕДЫ



Отходы электротехнической продукции не следует утилизировать с бытовыми отходами.

Они должны быть доставлены в местный центр утилизации для надлежащей переработки.

9. ДЕКЛАРАЦИЯ СООТВЕТСТВИЯ

Мы,
Positec Germany GmbH
Postfach 32 02 16, 50796 Cologne, Germany

Заявляем, что продукт,
Марки **Worx дрель-шурупверт**
Моделей **WX100 WX100.X WX108 WX108.X**
(1- обозначение инструмента, модель аккумулятора дрели)
WX370 WX370.X WT375 WT375.X (3- обозначение

инструмента, модель аккумуляторных дрелей)

Назначение **Сверление, затягивание и ослабление винтов,орехи**

Соответствует положениям Директив,

2006/42/EC

2011/65/EU&(EU)2015/863

2014/30/EU

И стандартам

EN IEC 55014-1, EN IEC 55014-2, EN 62841-1, EN 62841-2-1, EN IEC 63000

Лицо с правом компилирования данного технического файла,

имя Marcel Filz

Адрес Positec Germany GmbH

Postfach 32 02 16, 50796 Cologne, Germany

RU

248



2021/11/03

Allen Ding

Заместитель главного инженера, Тестирование и сертификация

Positec Technology (China) Co., Ltd

18, Dongwang Road, Suzhou Industrial

Park, Jiangsu 215123, P. R. China

СТРАНА ТЕЛЕФОН ТЕХПОДДЕРЖКИ

Россия 7 (495) 136-83-96



EAC

Импортер: ООО «КВТ Эксперт»

Адрес: Россия, Москва, 119607, проспект Мичуринский, дом 31, корпус 7, помещение 40/2

Телефон: +7 (495) 107-02-72

Электронная почта kvt@kvtservice.su

Страна производства: КНР

Изготовитель: Позитек Технолоджи (КНР) Ко., Лтд.

Адрес: Номер 18, Донванг Роуд, Сучжоу Индастриал Парк, Цзянсу, КНР

Срок службы изделия: 6 лет

Срок гарантии: 2 года

Дата производства изделия: указана на изделии

Уполномоченное лицо для принятия претензий: ООО «ПОЗИТЕК- ЕВРАЗИЯ»

Адрес: Российская Федерация, 117342, г. Москва, ул. Бутлерова, д. 17, этаж 3 ком 67

Телефон сервисной службы ООО «ПОЗИТЕК- ЕВРАЗИЯ»: +7 (495) 136-83-96

Электронная почта service.ru@positecgroup.com



you've got the power

www.worx.com

Copyright © 2023, Positec. All Rights Reserved.
AR01636405