

## HyperX Cloud Stinger Headset

Find the language and latest documentation for your HyperX Cloud Stinger Headset here.

### HyperX Cloud Stinger Headset Installation Guide

-  ..... For instructions in English
-  ..... Para instrucciones en español
-  ..... Für Anleitungen in Deutsch
-  ..... Pour des instructions en français
-  ..... Per le istruzioni in italiano
-  ..... Por as instruções em português
-  ..... Instrukcje w języku polskim
-  ..... Для инструкции на русском
-  ..... Turkce talimatlar icin
-  ..... Japanese
-  ..... Korean
-  ..... Thai
-  ..... Vietnamese
- Simplified Chinese ..... 中文说明
- Traditional Chinese ..... 中文說明



# HyperX Cloud Stinger Headset



**Part Numbers: HX-HSCS-BK/AS  
HX-HSCS-BK/EE  
HX-HSCS-BK/EM  
HX-HSCS-BK/LA  
HX-HSCS-BK/NA**



## Introduction

HyperX Cloud Stinger<sup>™</sup> is the ideal headset for gamers looking for lightweight comfort, superior sound quality and added convenience. At just 275 grams, it's comfortable on your neck and its ear cups rotate in a 90-degree angle for a better fit. Its 50mm directional drivers position sound directly into the ear for audio precision and gaming-grade sound quality. For ultimate comfort in prolonged gaming sessions, it features high-quality HyperX signature memory foam.

### What's included:

- HyperX Cloud Stinger Headset
- PC extension cable

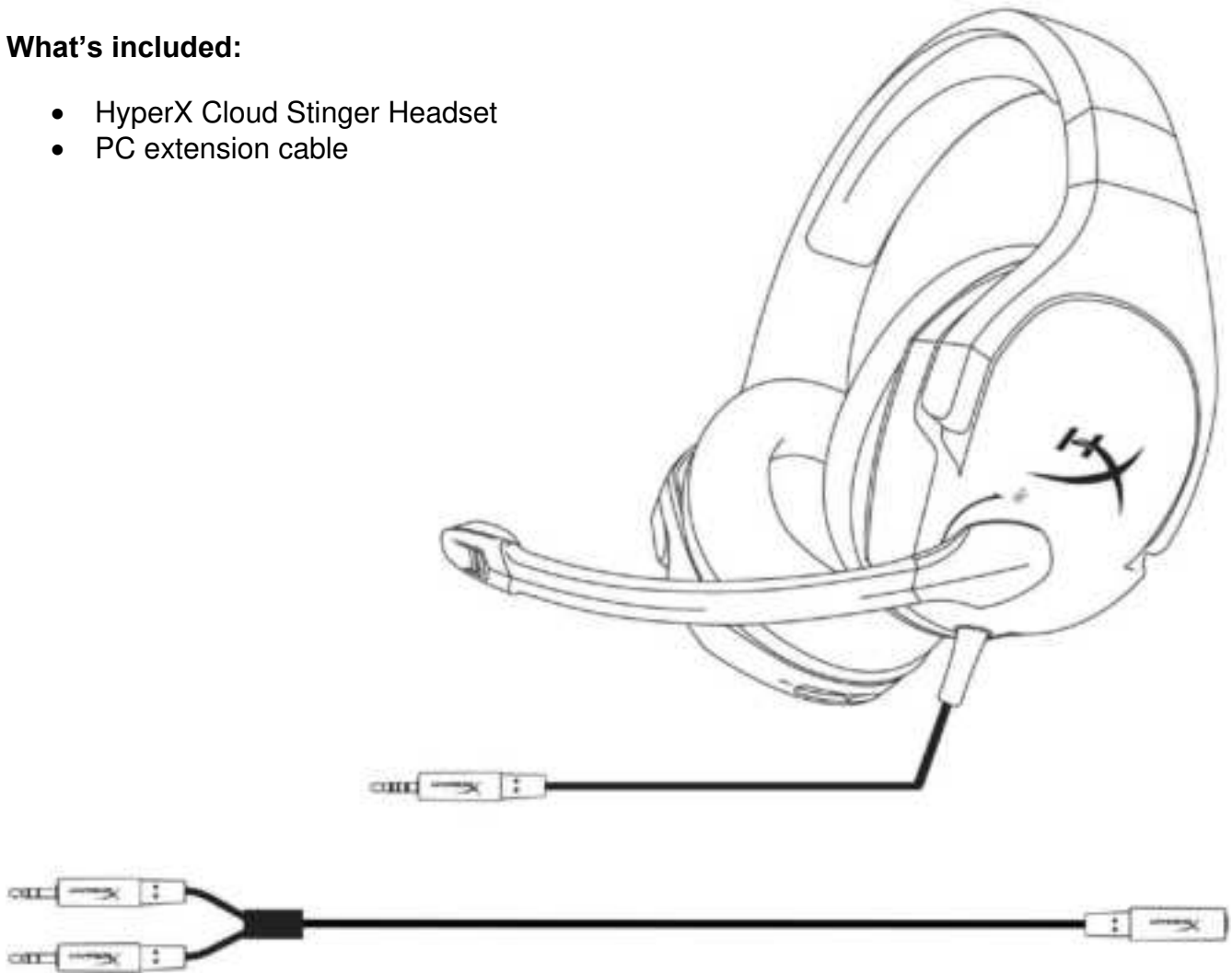

**Features:**

- Lightweight headset with 90-degree rotating ear cups
- 50mm directional drivers for audio precision
- HyperX signature memory foam
- Adjustable steel slider
- Intuitive volume control on headset ear cup
- Swivel-to-mute noise-cancellation microphone
- Multi-platform compatibility

**Technical specifications:****Headphone**

- Driver: Dynamic, 50mm with neodymium magnets
- Type: Circumaural, closed back
- Frequency response: 18Hz–23,000 Hz
- Impedance: 30  $\Omega$
- Sound pressure level: 102dB SPL/mW at 1kHz
- THD: < 2%
- Input power: Rated 30mW, maximum 500mW
- Weight: 275g
- Cable length and type: Headset (1.3m) + PC extension cable (1.7m)
- Connection: Headset - 3.5mm plug (4 pole) + PC extension cable - 3.5mm stereo and mic plugs

**Microphone**

- Element: Electret condenser microphone
- Polar pattern: Uni-directional, noise-cancelling
- Frequency response: 50Hz-18,000 Hz
- Sensitivity: -40dBV (0dB=1V/Pa, 1kHz)



**Overview**

- A. Adjustable steel slider
- B. 90° rotating ear cup
- C. Swivel-to-mute noise cancellation mic
- D. Intuitive volume slider
- E. PC extension cable with 3.5mm stereo and mic plugs (1.7m)

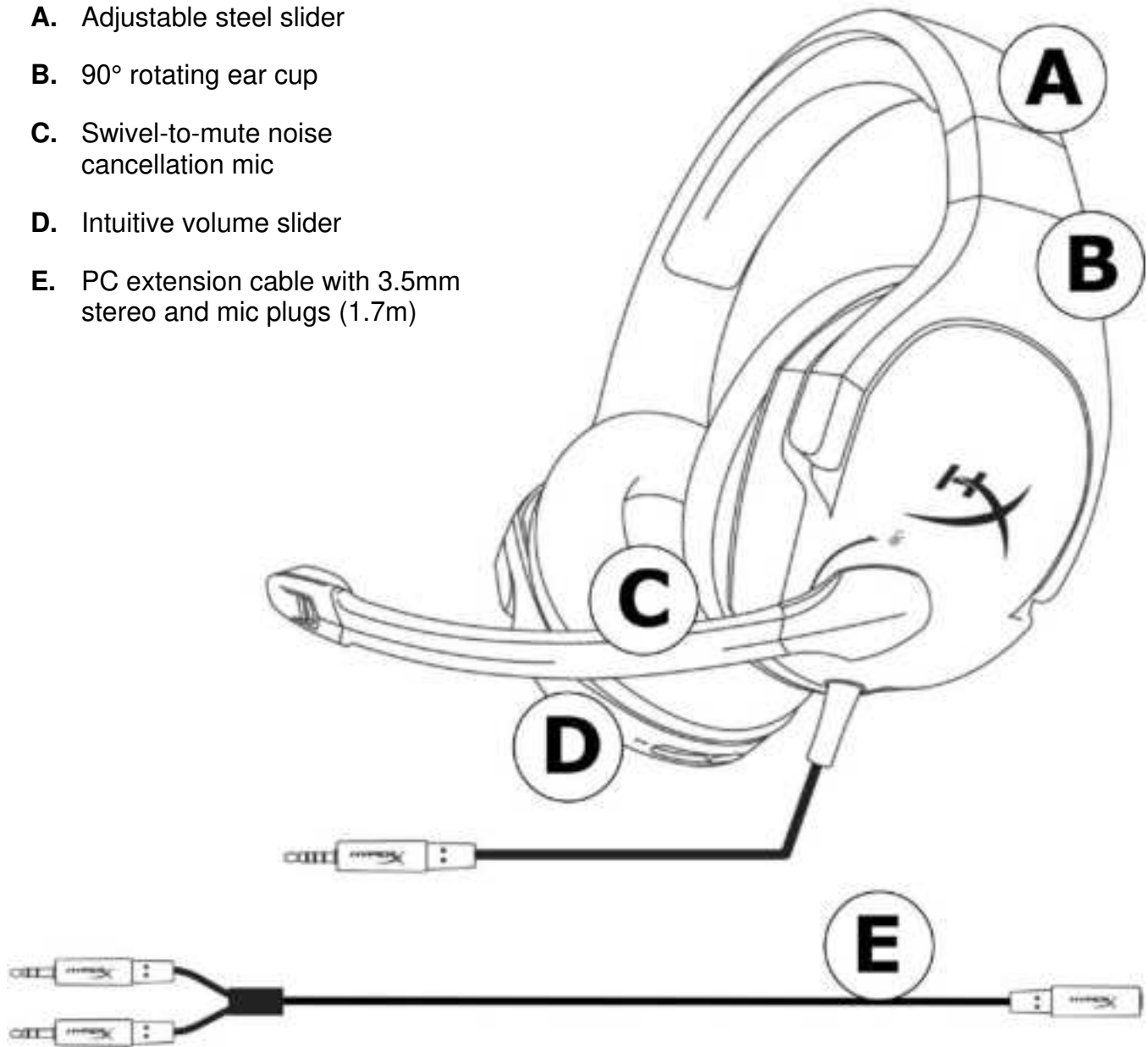



### Volume control operation

The headset right ear cup contains a volume slider to adjust the headphone output volume.

To increase the volume, move the slider towards the + sign.

To reduce the volume, move the slider towards the – sign.

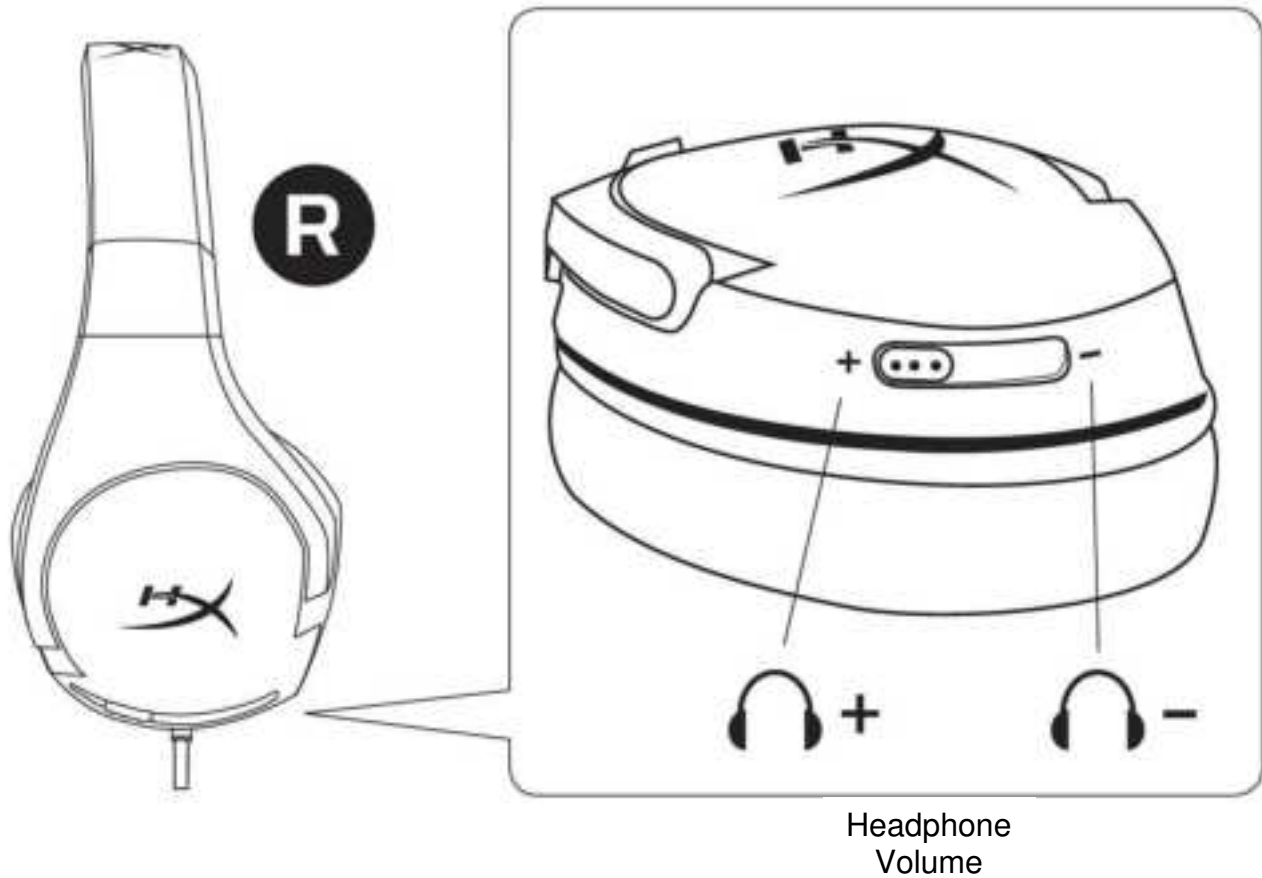



## Microphone mute operation

The headset left ear cup contains a swivel-to-mute microphone.

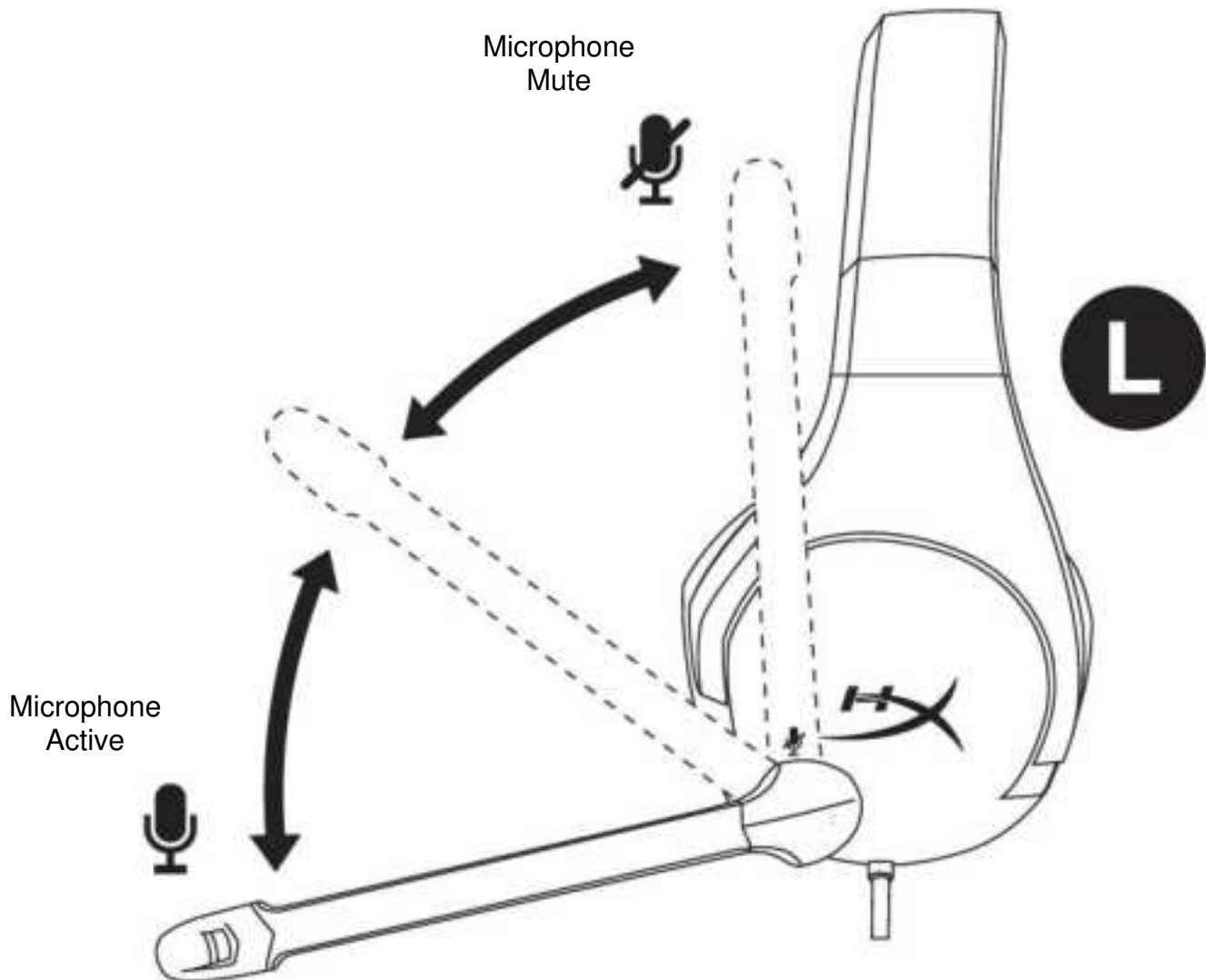

To mute the microphone, rotate the microphone to the vertical (up) position. When you hear a click, the microphone will be muted.

To activate the microphone, rotate the microphone to the horizontal (down) position. When you hear a click, the microphone will be active.





### **Usage (PC)**

To connect the headset to your computer (or other device) that has both a headphone jack and a microphone jack, connect the headset's 3.5mm plug to the female jack on the PC extension cable. The PC extension cable has two 3.5mm jacks. The audio plug, which has green stripes, plugs into the port signified by a green input or headphone symbol . The extension cable microphone plug, which has pink stripes, plugs into the port signified by a pink input or a microphone symbol .

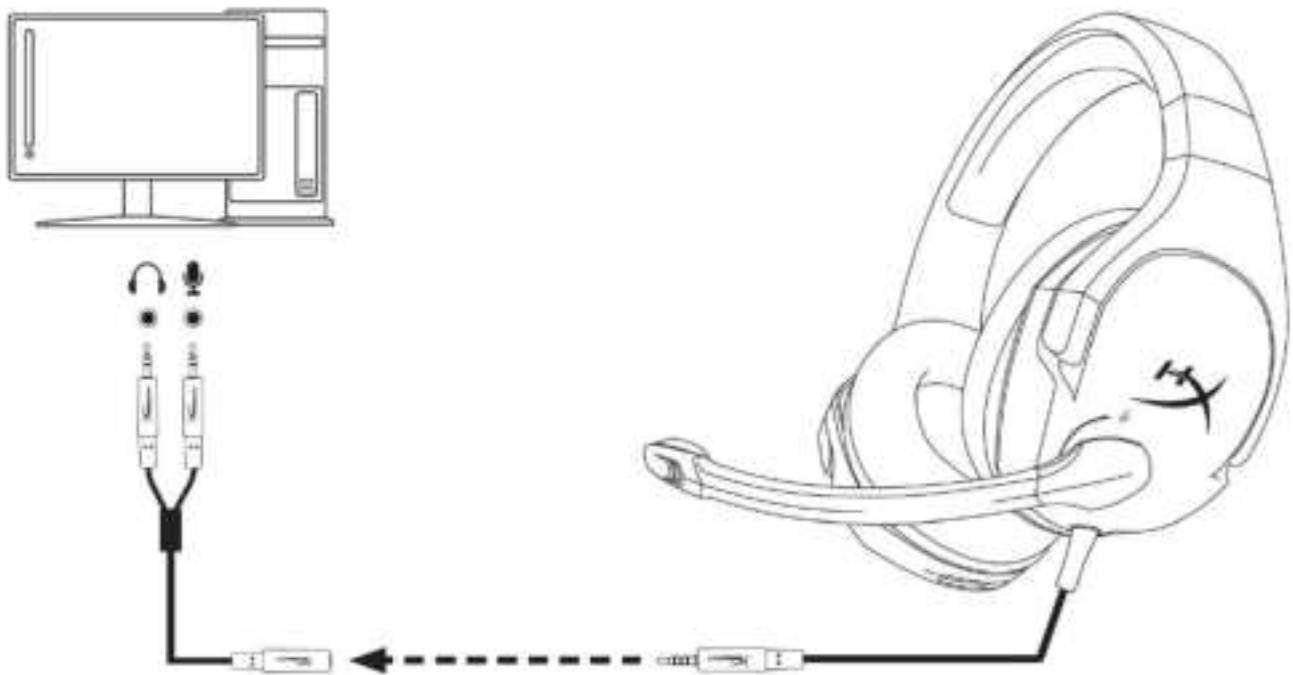

**Using with PC extension cable**





## Usage (Xbox One<sup>™</sup>)

To use the headset with Xbox One<sup>™</sup>, connect the 3.5mm plug on the headset directly to the 3.5mm jack on the Xbox<sup>™</sup> One controller

\* If your Xbox One<sup>™</sup> controller does not have a 3.5mm jack, you will need the Xbox One<sup>™</sup> Stereo Headset adapter (sold separately) that plugs into the Xbox One<sup>™</sup> controller (pictured below).

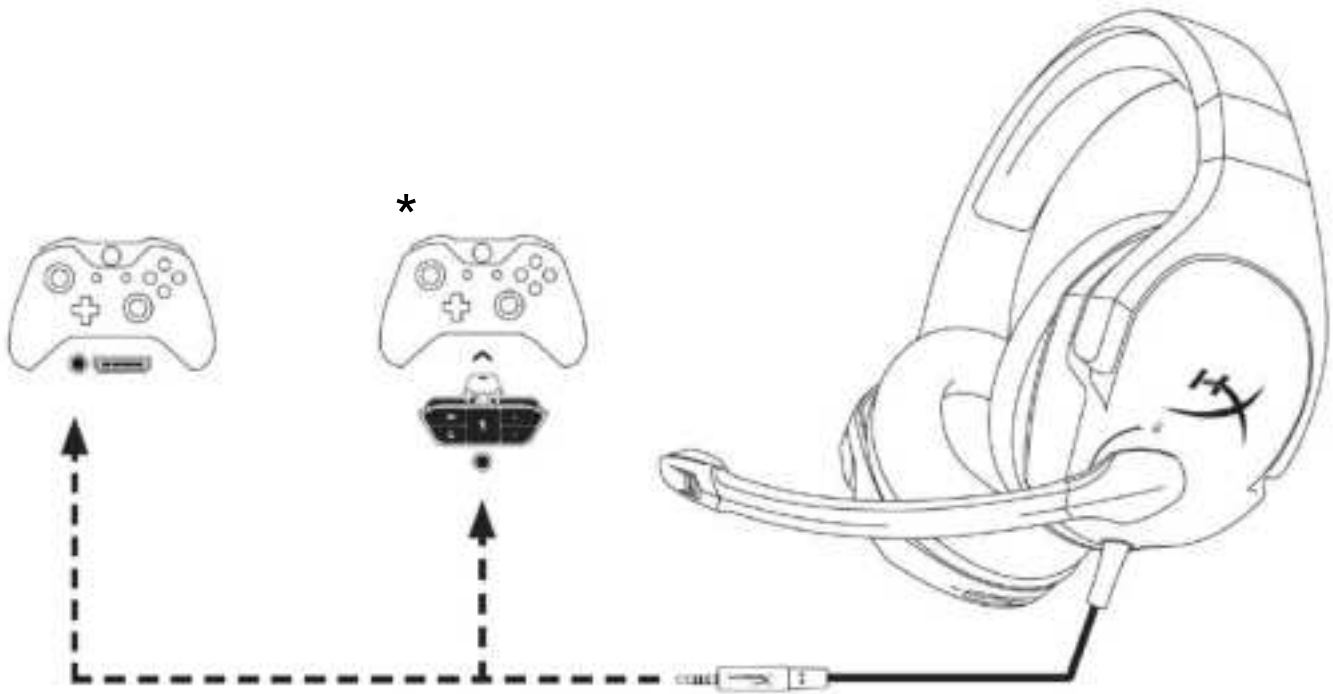

*Using with Xbox One<sup>™</sup>*



## Usage (PlayStation<sup>™</sup> 4)

To use the headset with PlayStation<sup>™</sup> 4 (PS4<sup>™</sup>), connect the 3.5mm plug on the headset directly to the PS4<sup>™</sup> game controller and follow these steps:

1. Turn on your PS4<sup>™</sup> game console.
2. Navigate to the Settings menu and select it.
3. Highlight the '**Devices**' menu option and select it.
4. Scroll down to '**Audio Devices**' and select it.
5. Choose '**Output to Headphones**' and select '**All Audio**'.

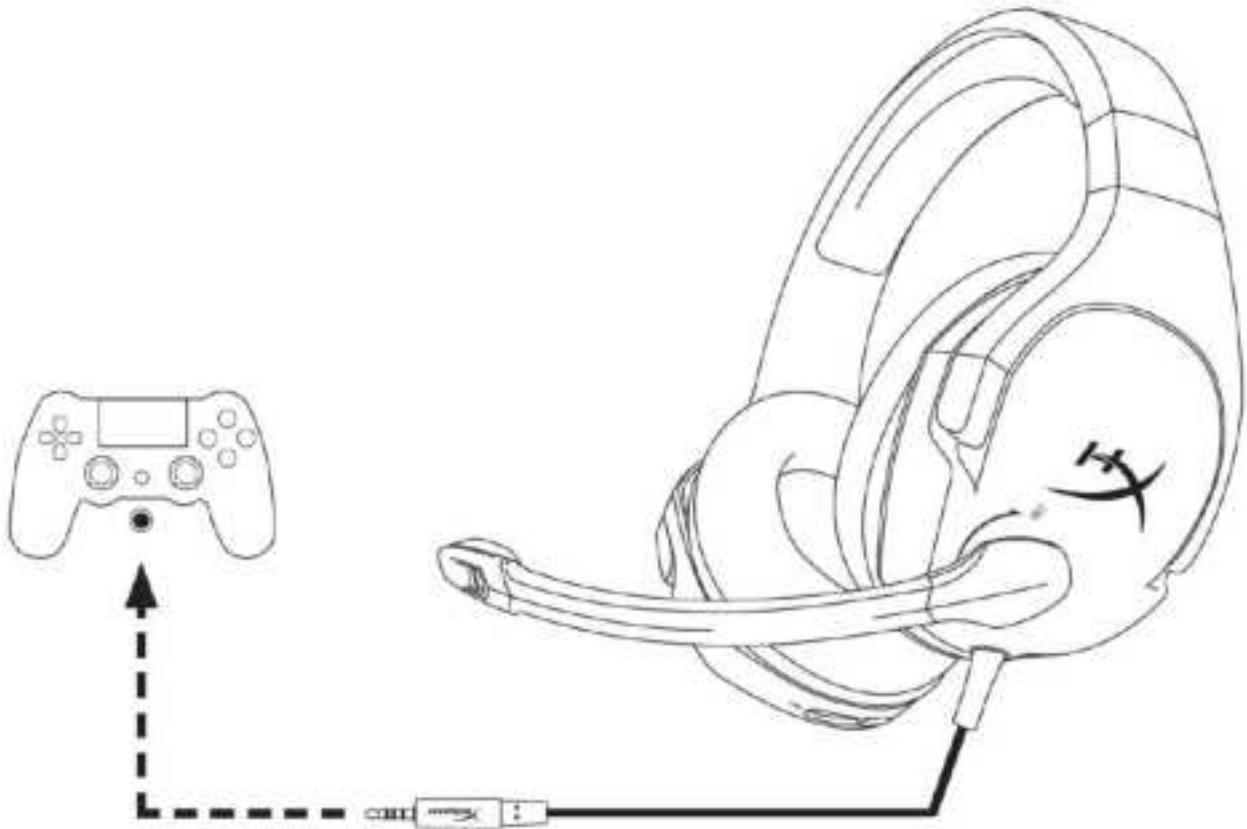

*Using with PS4<sup>™</sup>*



## Usage (Wii U™)

To use the headset with Wii U™, connect the 3.5mm plug on the headset directly to the Wii U™ gamepad controller.

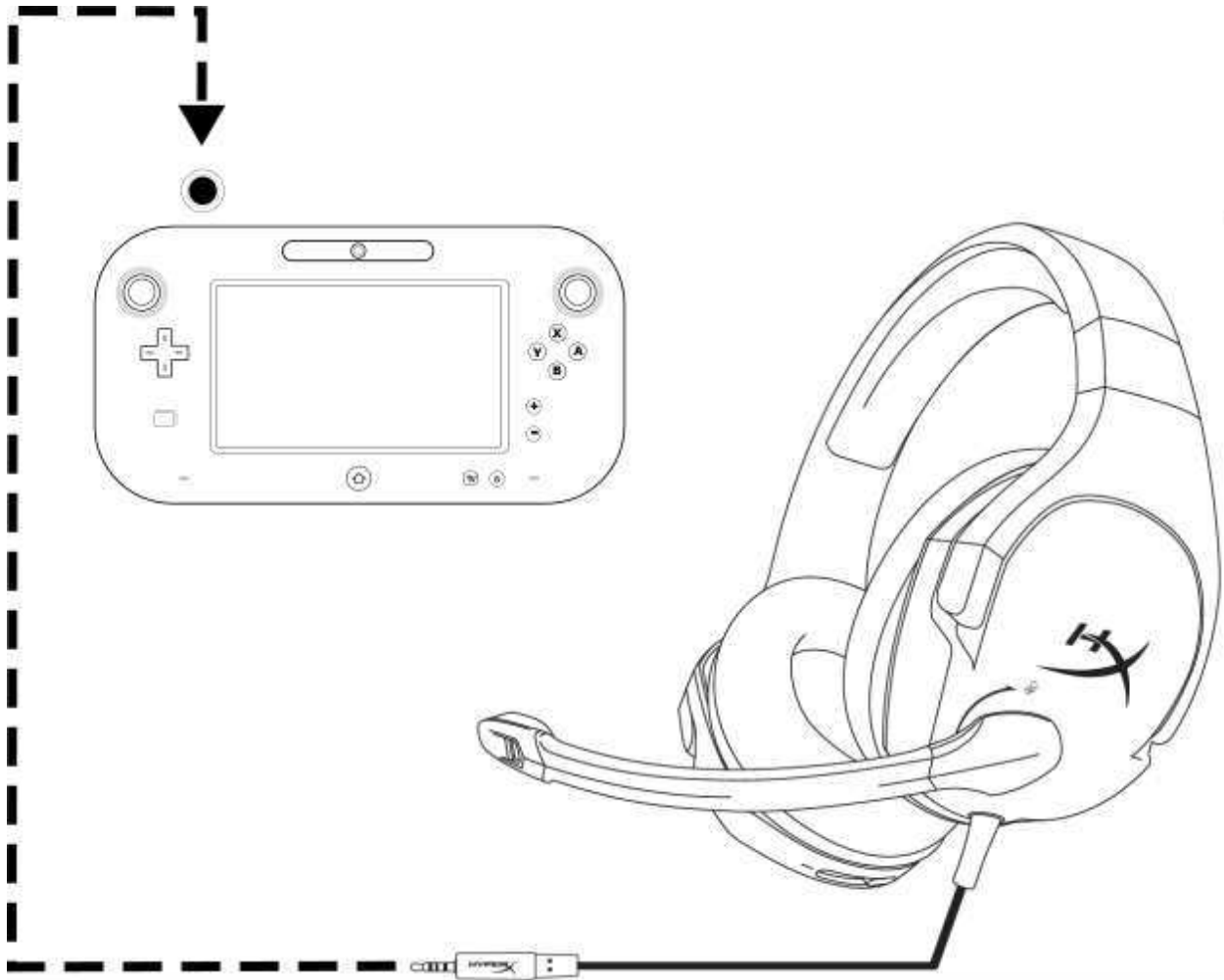

*Using with Wii U™*



## Usage (mobile device)

To use the headset with a mobile device (or other device) with a headset jack (4 pole CTIA), connect the 3.5mm plug directly into the headset jack on your device.

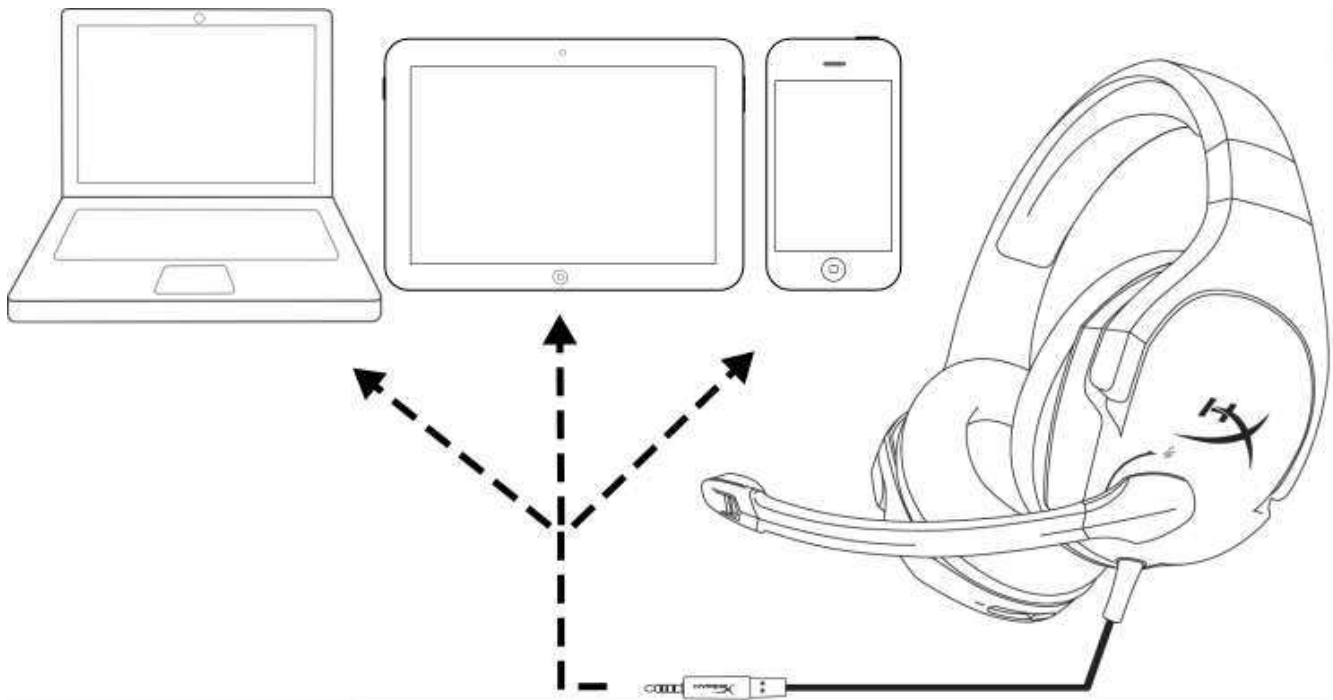

*Using with mobile device (phone, tablet or notebook)*



## Usage (mobile device)

To use the headset with a mobile device (or other device) with a headset jack (4 pole CTIA), connect the 3.5mm plug directly into the headset jack on your device.

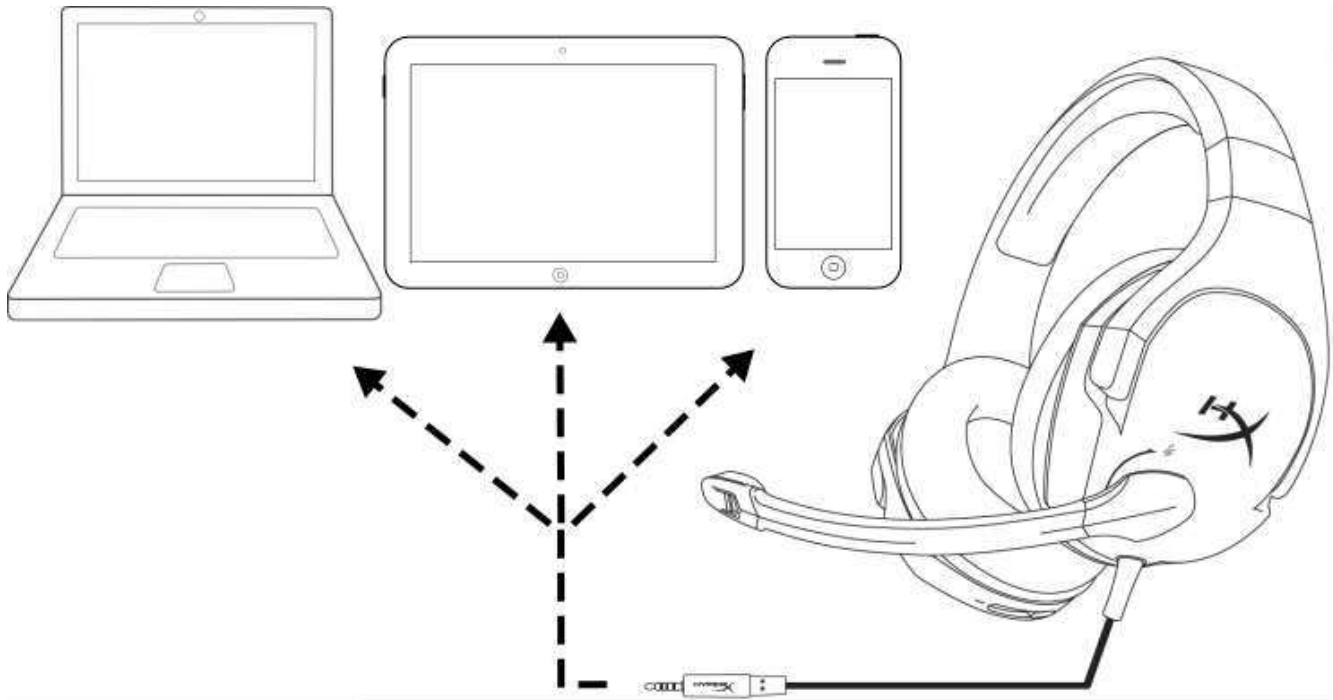

*Using with mobile device (phone, tablet or notebook)*



# Auriculares HyperX Cloud Stinger



**Números de referencia: HX-HSCS-BK/AS  
HX-HSCS-BK/EE  
HX-HSCS-BK/EM  
HX-HSCS-BK/LA  
HX-HSCS-BK/NA**



## Introducción

Los auriculares HyperX Cloud Stinger<sup>™</sup> son ideales para jugadores que buscan una comodidad ligera, una calidad de sonido excepcional y la mayor ventaja. Con un peso de solo 275 gramos, son cómodos para el cuello y sus almohadillas giran en un ángulo de 90 grados para un mejor ajuste. Sus controladores direccionales de 50 mm posicionan el sonido directamente hacia el oído para una precisión de audio y una calidad del sonido al nivel del juego más exigente. Cuenta con espuma viscoelástica exclusiva HyperX de gran calidad para ofrecer una comodidad excepcional en sesiones de juego prolongadas.

### Elementos incluidos:

- Auriculares HyperX Cloud Stinger
- Alargador para PC

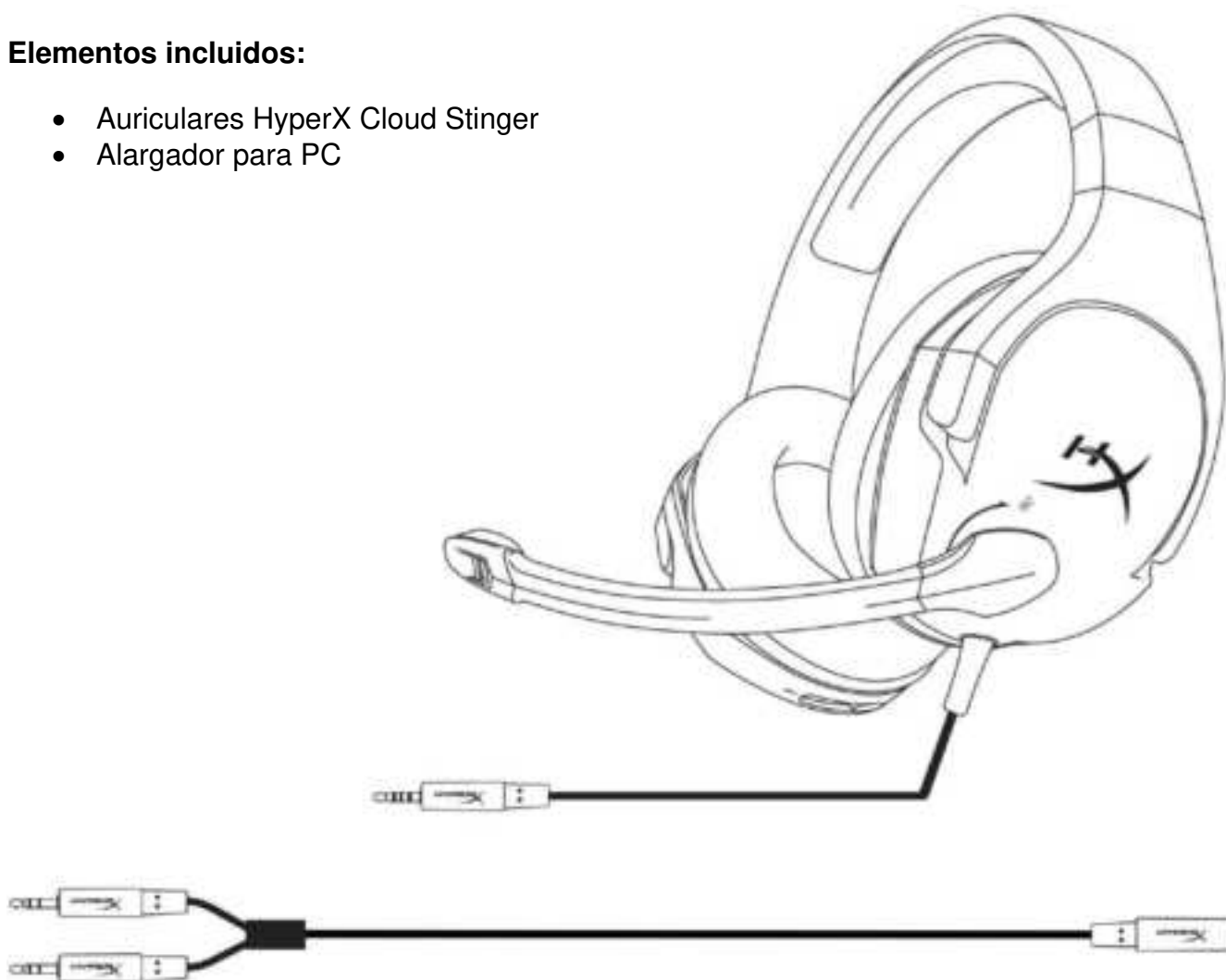



## Características:

- Auriculares ligeros con almohadillas que giran 90 grados
- Controladores direccionales de 50 mm para una mayor precisión del sonido
- Espuma viscoelástica exclusiva de HyperX
- Control deslizante de acero ajustable
- Control de volumen intuitivo situado en el casco
- Micrófono con cancelación de sonido y silenciado con un movimiento del brazo del micrófono
- Compatibilidad multiplataforma

## Especificaciones técnicas:

### Auriculares

- Controlador: Dinámico de 50 mm, con imanes de neodimio
- Tipo: Circumaural, cerrado por la parte trasera
- Respuesta de frecuencia: 18 Hz–23 000 Hz
- Impedancia: 30  $\Omega$
- Nivel de presión acústica: 102 dB SPL/mW a 1 kHz
- Distorsión armónica total: < 2%
- Potencia de entrada: estimada 30 mW; máx. 500 mW
- Peso: 275 g
- Longitud y tipo de cable: Auriculares (1,3 m) + Alargador para PC (1,7m)
- Conexión: Auriculares (conector, 3,5 mm, 4 polos) + Alargador para PC (conectores para micro y estéreo, 3,5 mm)

### Micrófono

- Elemento: Micrófono de condensador electret
- Patrón polar: Unidireccional, con cancelación de ruido
- Respuesta de frecuencia: 18 Hz-18 000 Hz
- Sensibilidad: -40 dBV (0 dB=1 V/Pa, 1 kHz)





## Visión general

- A. Control deslizante de acero ajustable
- B. Los cascos giran 90°
- C. Control giratorio para silenciar el micrófono con cancelación de ruido
- D. Control de volumen deslizante e intuitivo
- E. Alargador para PC con conectores para micrófono y estéreo de 3,5 mm (1,7 m)

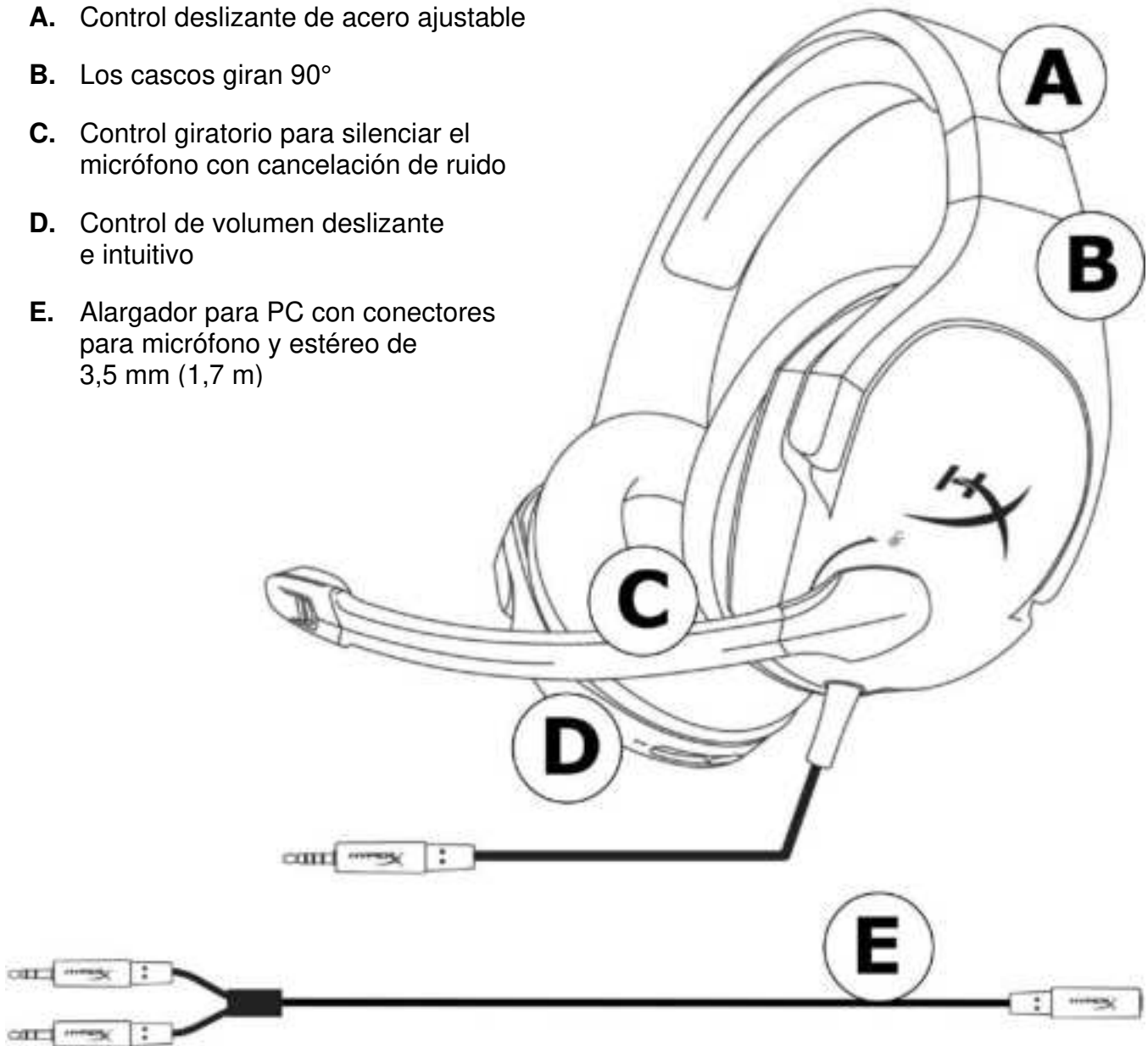



## Función de control de volumen

La almohadilla derecha del auricular cuenta con un control deslizante de volumen para ajustar la salida de audio de los auriculares.

Para aumentar el volumen, mueve el control deslizante hacia el símbolo +.

Para reducir el volumen, mueve el control deslizante hacia el símbolo -.

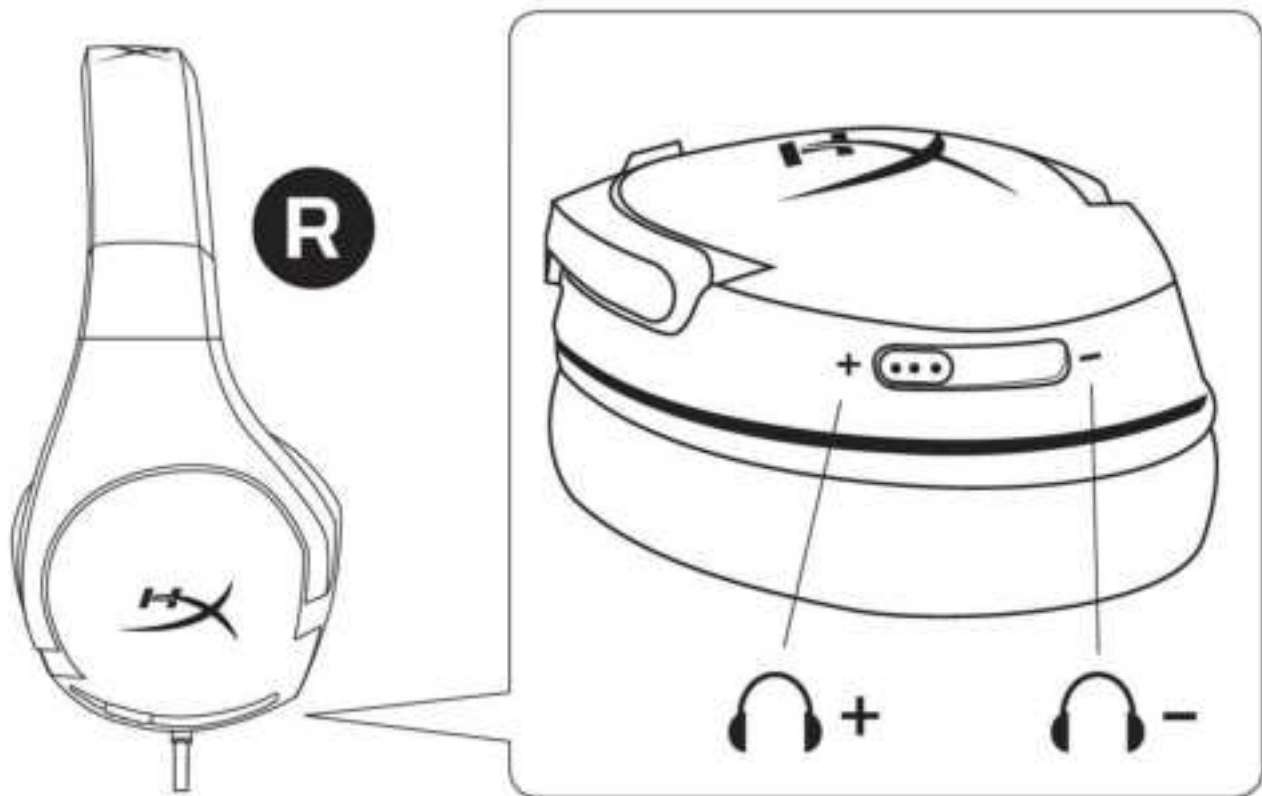

Auriculares  
Volumen



## Modo de silencio del micrófono

La almohadilla izquierda de los auriculares cuenta con una palanca para silenciar el micrófono.

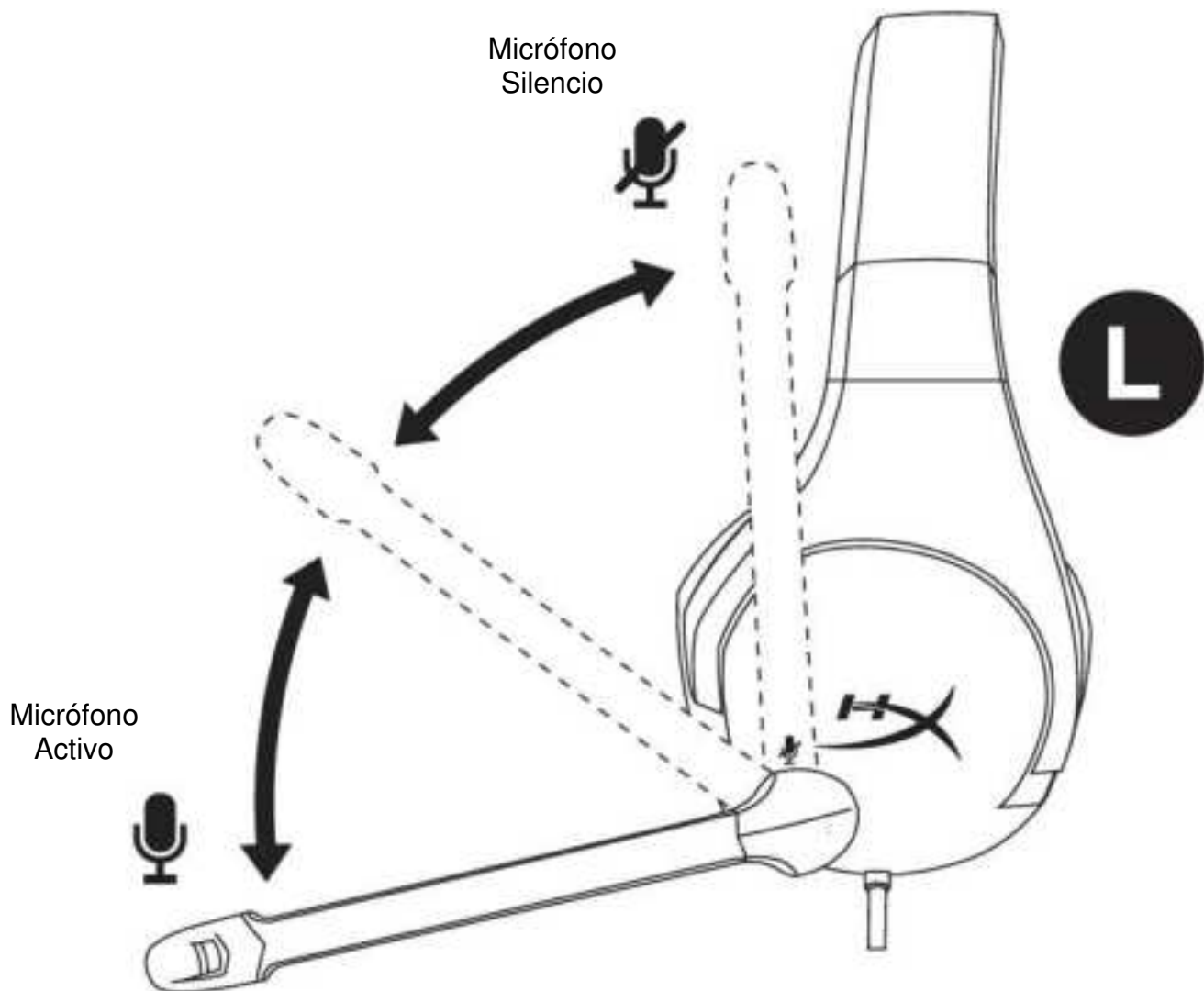

Para silenciar el micrófono, gira el micrófono a la posición vertical (arriba) y al escuchar un clic el micrófono se habrá silenciado.

Para activar el micrófono, gira el micrófono a la posición horizontal (abajo) y al escuchar un clic el micrófono se habrá activado.





## Uso (PC)

Para conectar los auriculares a tu ordenador (u otro dispositivo) que cuente con una entrada para micrófono y para auriculares, conecta el conector de 3,5 mm del auricular a la entrada del alargador para PC. El alargador de PC tiene dos conectores de 3,5 mm. La clavija de audio tiene bandas de color verde y se conecta directamente en el puerto marcado con ese color o con el símbolo de auriculares . La clavija del micrófono del cable de extensión tiene bandas de color rosa y se conecta directamente en el puerto marcado con ese color o con el símbolo de micrófono .

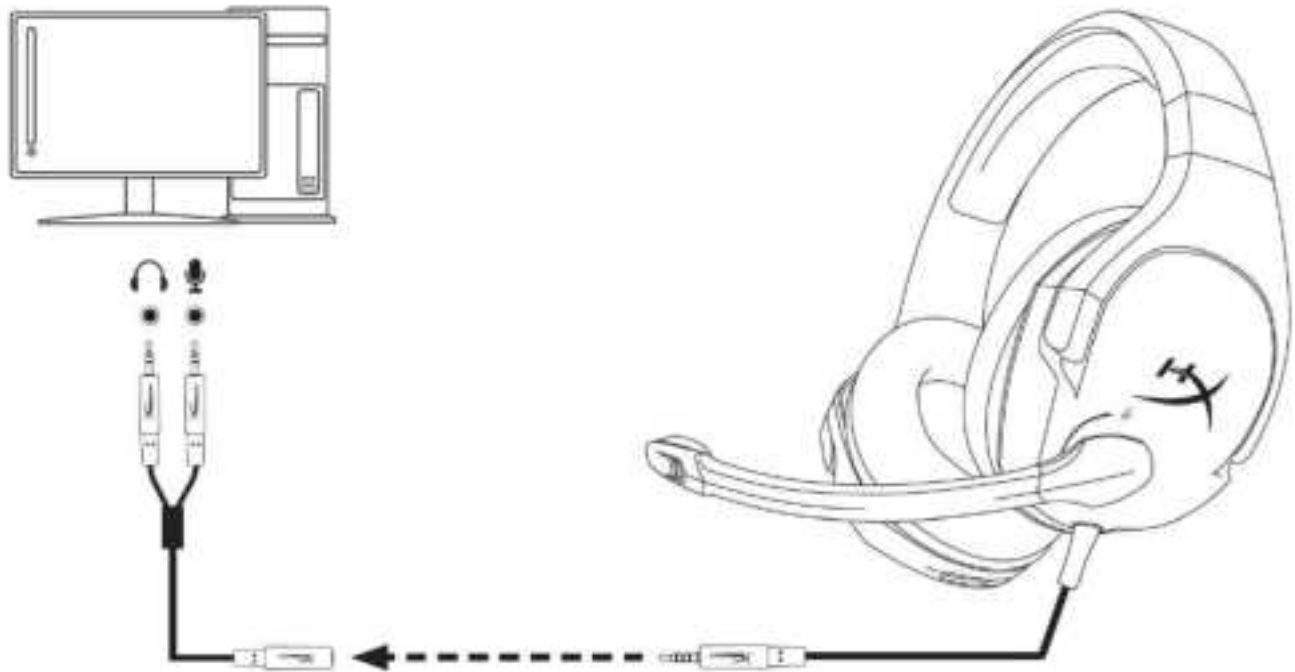

**Uso con alargador para PC**



## Uso (Xbox One<sup>™</sup>)

Para usar los auriculares con un sistema Xbox One<sup>™</sup>, conecta el conector de 3,5 mm de los auriculares directamente en la entrada de 3,5 mm del mando de Xbox One<sup>™</sup>

\* Si tu mando de Xbox One<sup>™</sup> no tiene una entrada de 3,5 mm, necesitarás el adaptador para auriculares estéreo de Xbox One<sup>™</sup> (se vende por separado) que se conecta al mando de Xbox One<sup>™</sup> (que se ve en la imagen siguiente).

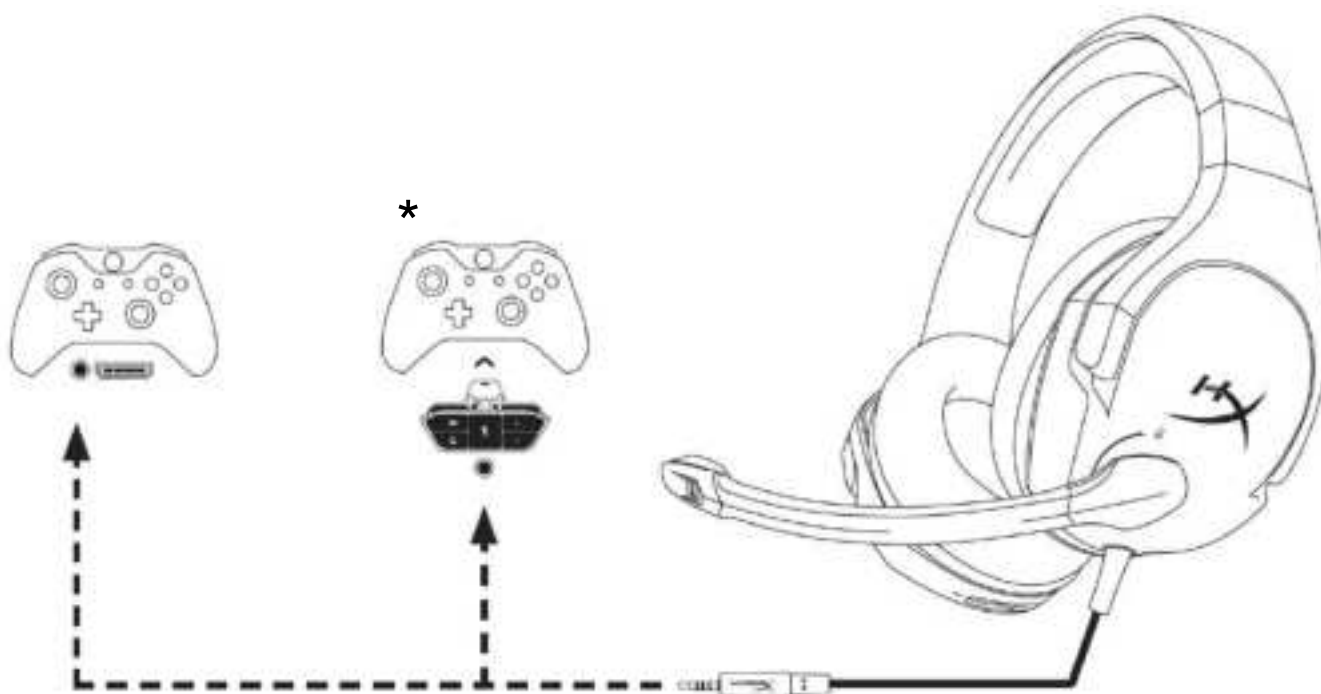

*Uso con Xbox One<sup>™</sup>*



## Uso (PlayStation<sup>™</sup> 4)

Para usar los auriculares con un sistema PlayStation<sup>™</sup> 4 (PS4<sup>™</sup>), conecta la clavija de 3,5 mm de los auriculares directamente con el mando de juego PS4<sup>™</sup> y sigue estos pasos:

1. Enciende tu consola de juegos PS4<sup>™</sup>.
2. Ve al menú de ajustes y selecciónalo.
3. Resalta la opción de menú '**Devices**' (Dispositivos) y selecciónala.
4. Desplázate hacia abajo hasta '**Audio Devices**' (Dispositivos de audio) y selecciónalo.
5. Selecciona '**Output to Headphones**' (Salida a auriculares) y selecciona '**All Audio**' (Todo el audio).

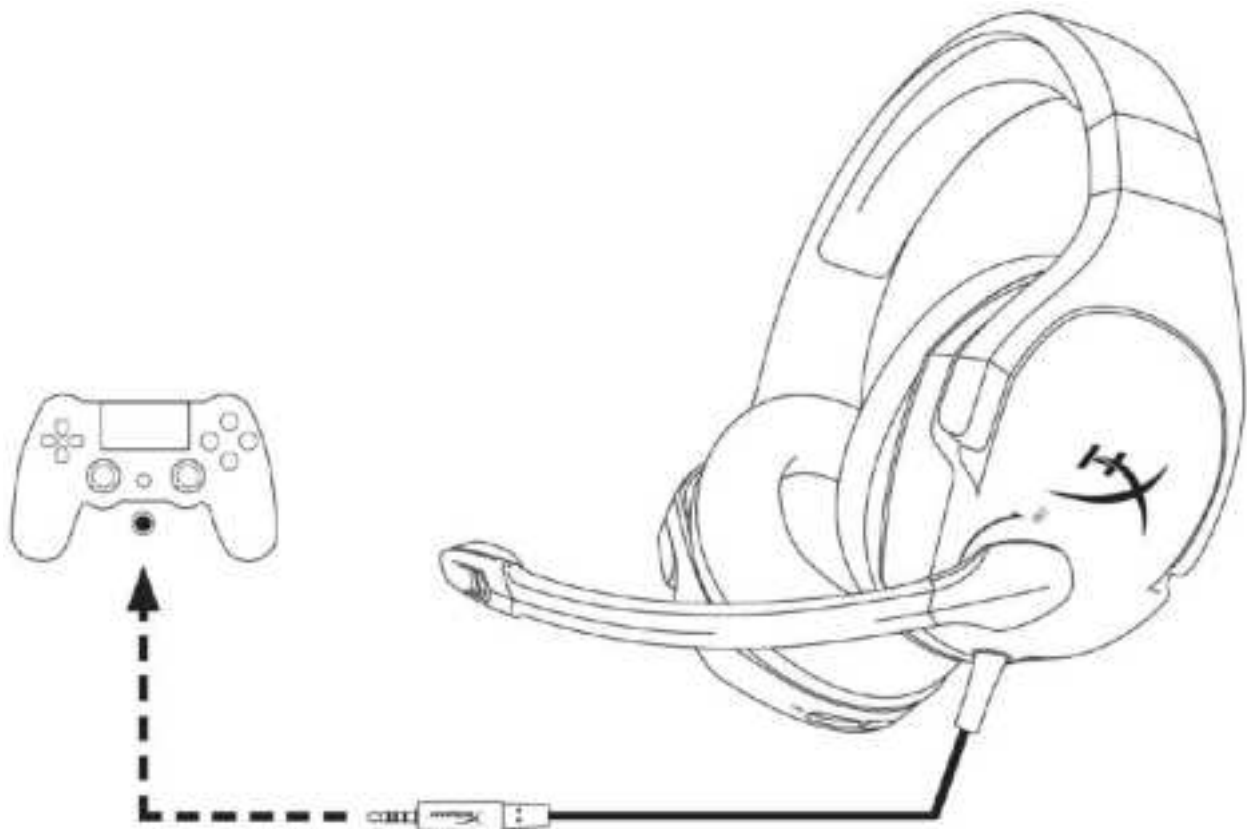

### Uso con PS4<sup>™</sup>



## Uso (Wii U<sup>™</sup>)

Para usar los auriculares con un sistema Wii U<sup>™</sup>, conecta la clavija de 3,5 mm de los auriculares directamente con el mando Wii U<sup>™</sup> GamePad.

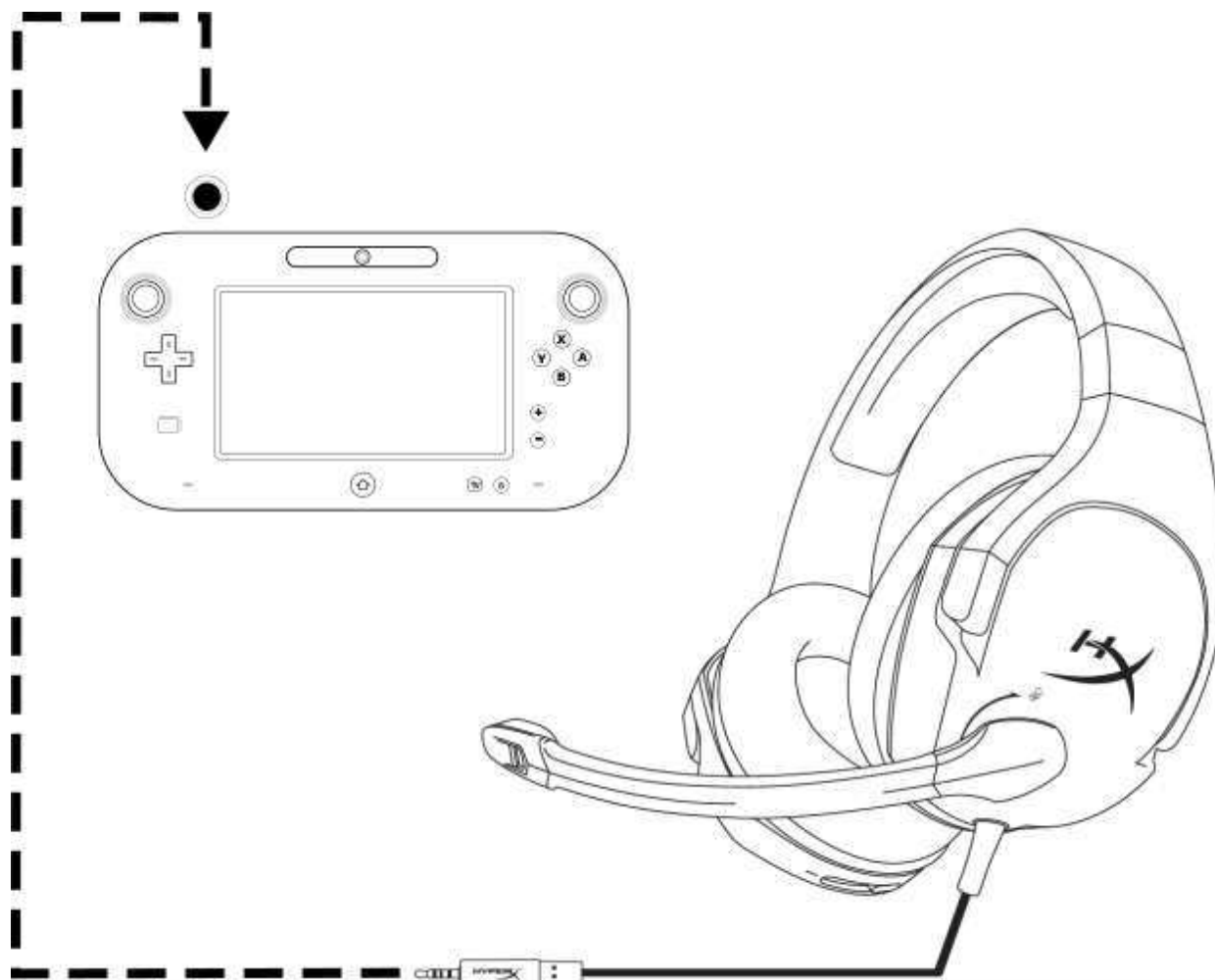

*Uso con Wii U<sup>™</sup>*



## Uso (dispositivos móviles)

Para usar los auriculares con un dispositivo móvil (o con otro dispositivo) con una clavija para auriculares (CTIA de 4 polos), conecta la clavija de 3,5 mm directamente con la clavija para auriculares del dispositivo.

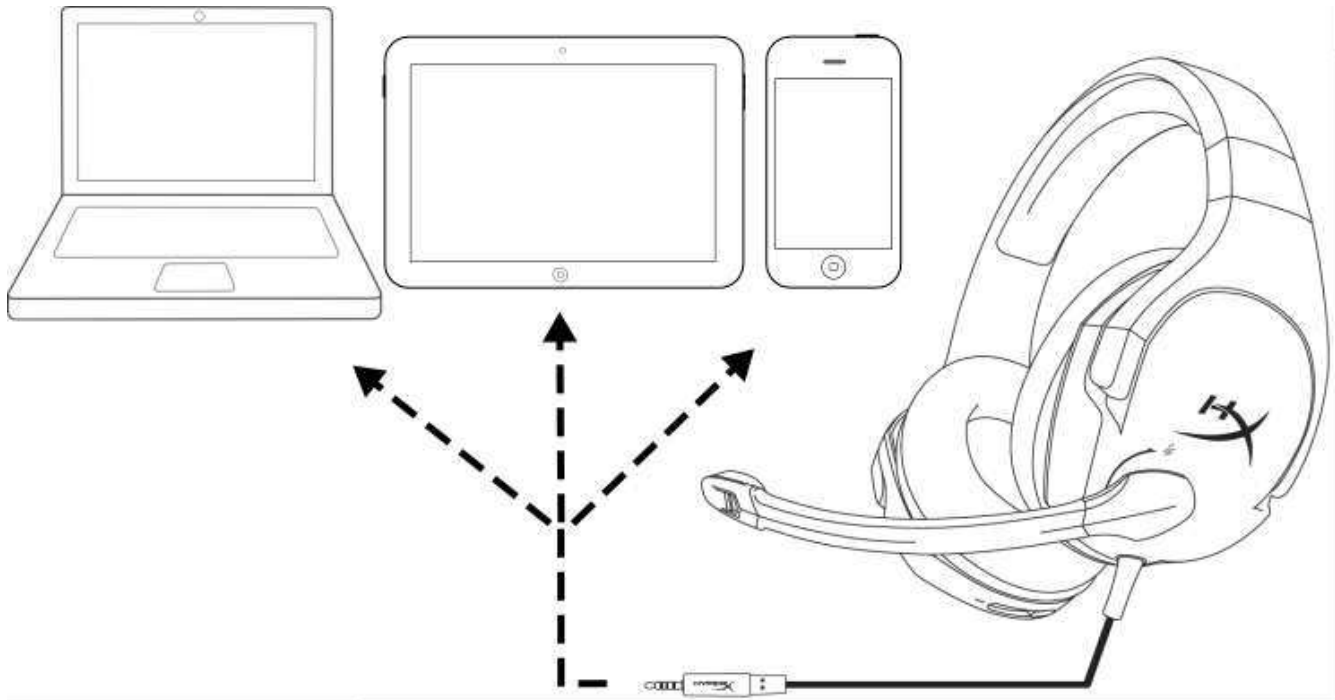

***Uso con un dispositivo móvil (teléfono, tableta o portátil)***





# HyperX Cloud Stinger Headset



**Artikelnummern: HX-HSCS-BK/AS  
HX-HSCS-BK/EE  
HX-HSCS-BK/EM  
HX-HSCS-BK/LA  
HX-HSCS-BK/NA**



## Einführung

HyperX Cloud Stinger<sup>™</sup>; ist perfekt für Gamer, die ein praktisches Headset mit hohem Tragekomfort bei geringem Gewicht und überragender Klangqualität wollen. Mit nur 275 Gramm lässt es sich bequem tragen, die um 90 Grad drehbaren Kopfhörermuscheln passen sich Deinem Kopf perfekt an. Die richtungsselektiven 50-mm-Treiber leiten den Ton direkt ins Ohr und sorgen für optimalen Spielesound. Maximalen Komfort bei langen Spielesessions garantiert der einzigartige Highend-Memoryschaum von HyperX.

### Im Lieferumfang enthalten:

- HyperX Cloud Stinger Headset
- PC-Verlängerungskabel

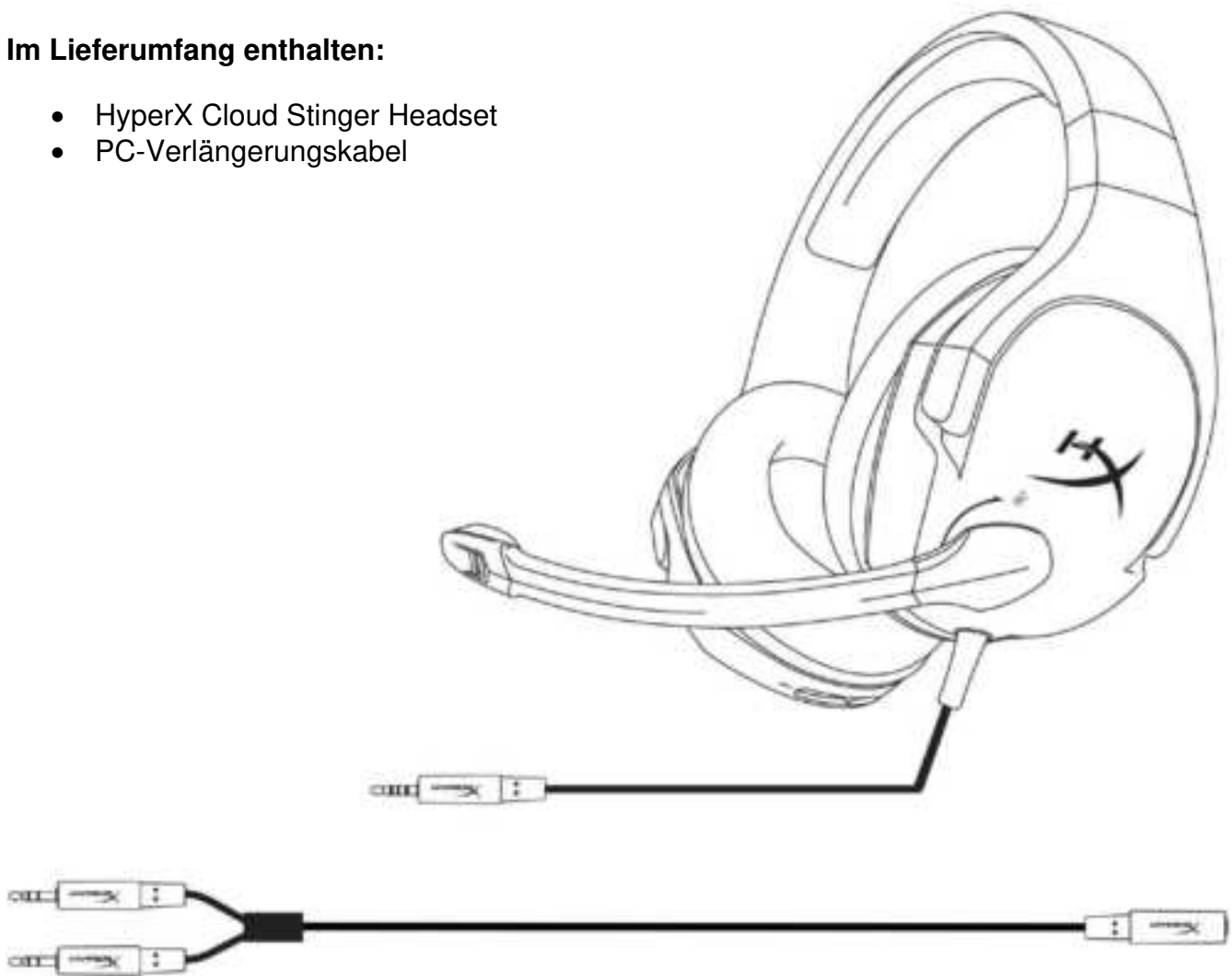



## Funktionen:

- Leichtes Headset mit um 90 Grad drehbaren Kopfhörermuscheln
- Präzise Audiowiedergabe durch richtungsselektive 50-mm-Treiber
- Einzigartiger HyperX Memoryschaum
- Einstellbarer Schiebemechanismus aus Stahl
- Intuitive Lautstärkeregelung an der Kopfhörermuschel
- Per Schwenkmechanismus abschaltbares Mikrofon mit Rauschunterdrückung
- Kompatibel mit vielen Plattformen

## Technische Daten:

### Kopfhörer

- Treiber: dynamisch, 50 mm, mit Neodym-Magneten
- Typ: ohrmschließend, geschlossen
- Frequenzbereich: 18 Hz-23.000 Hz
- Impedanz: 30  $\Omega$
- Schalldruckpegel: 102dB SPL/mW bei 1 kHz
- Klirrfaktor (THD): < 2%
- Eingangsleistung: Nennleistung 30 mW, maximal 500 mW
- Gewicht: 275g
- Kabellänge und -typ: Headset (1,3 m) + PC-Verlängerungskabel (1,7m)
- Anschluss: Headset – 3,5-mm-Klinkenstecker (4-polig) + PC-Verlängerungskabel – 3,5-mm-Klinkenstecker für Ton und Mikrofon

### Mikrofon

- Typ: Elektret-Kondensatormikrofon
- Richtcharakteristik: unidirektional, Rauschunterdrückung
- Frequenzbereich: 50–18.000 Hz
- Empfindlichkeit: -40 dBV (0 dB = 1 V/Pa, 1 kHz)



## Überblick

- A. Einstellbarer Schiebemechanismus aus Stahl
- B. Um 90° drehbare Kopfhörermuschel
- C. Mikrofon mit Rauschunterdrückung durch Wegklappen stummschalten.
- D. Intuitiver Lautstärke-Schiebemechanismus
- E. PC-Verlängerungskabel mit 3,5 mm Stereo- und Mikrofonstecker (1,7 m)

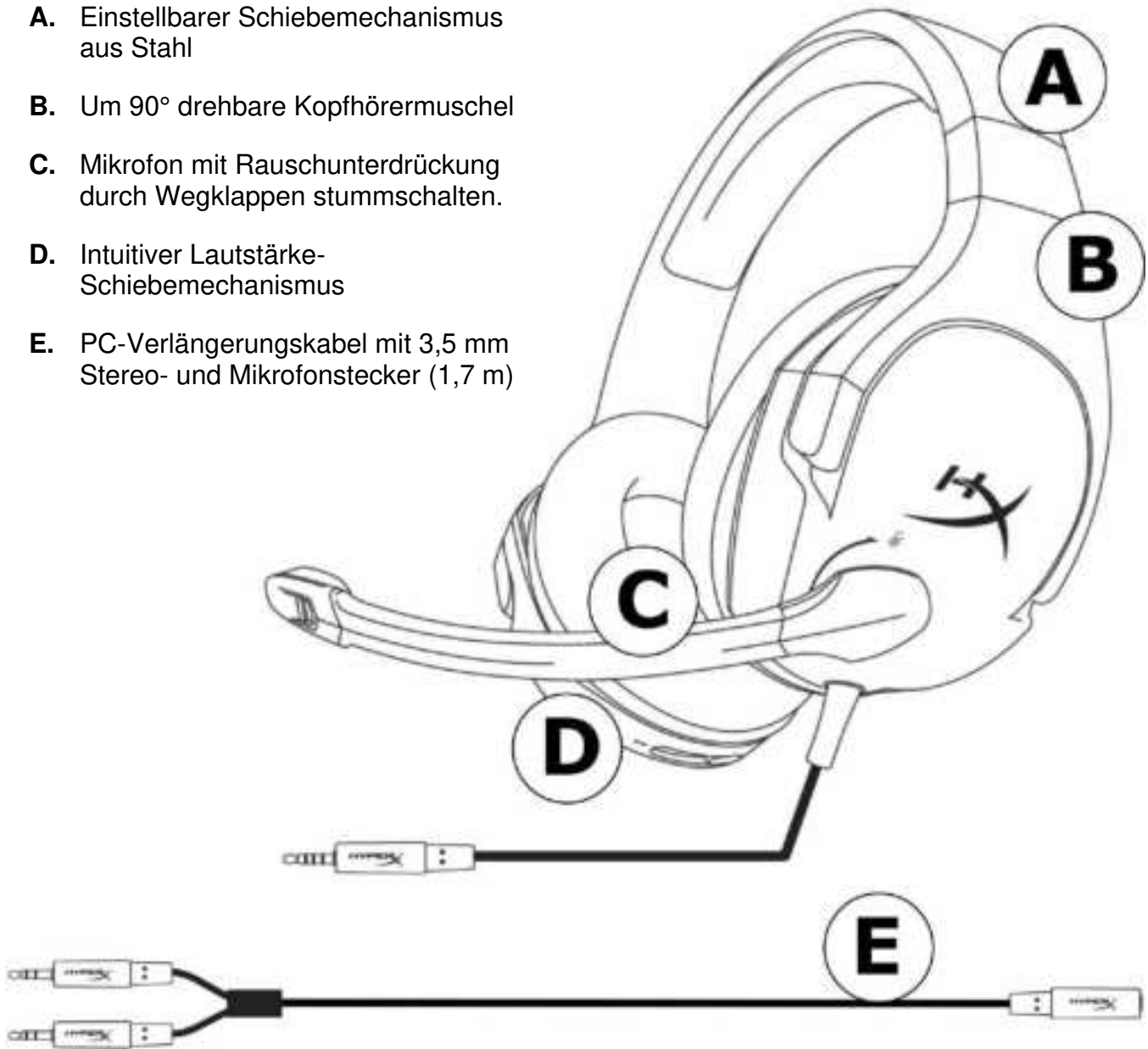



## Lautstärkeregelung

An der rechten Ohrmuschel des Headsets ist ein Lautstärke-Schiebemechanismus angebracht, mit dem die Ausgabestärke angepasst werden kann.

Zum Lauterstellen der Lautstärke schiebst Du den Schiebemechanismus in Richtung + Zeichen.

Zum Reduzieren der Lautstärke schiebst Du den Schiebemechanismus in Richtung - Zeichen.

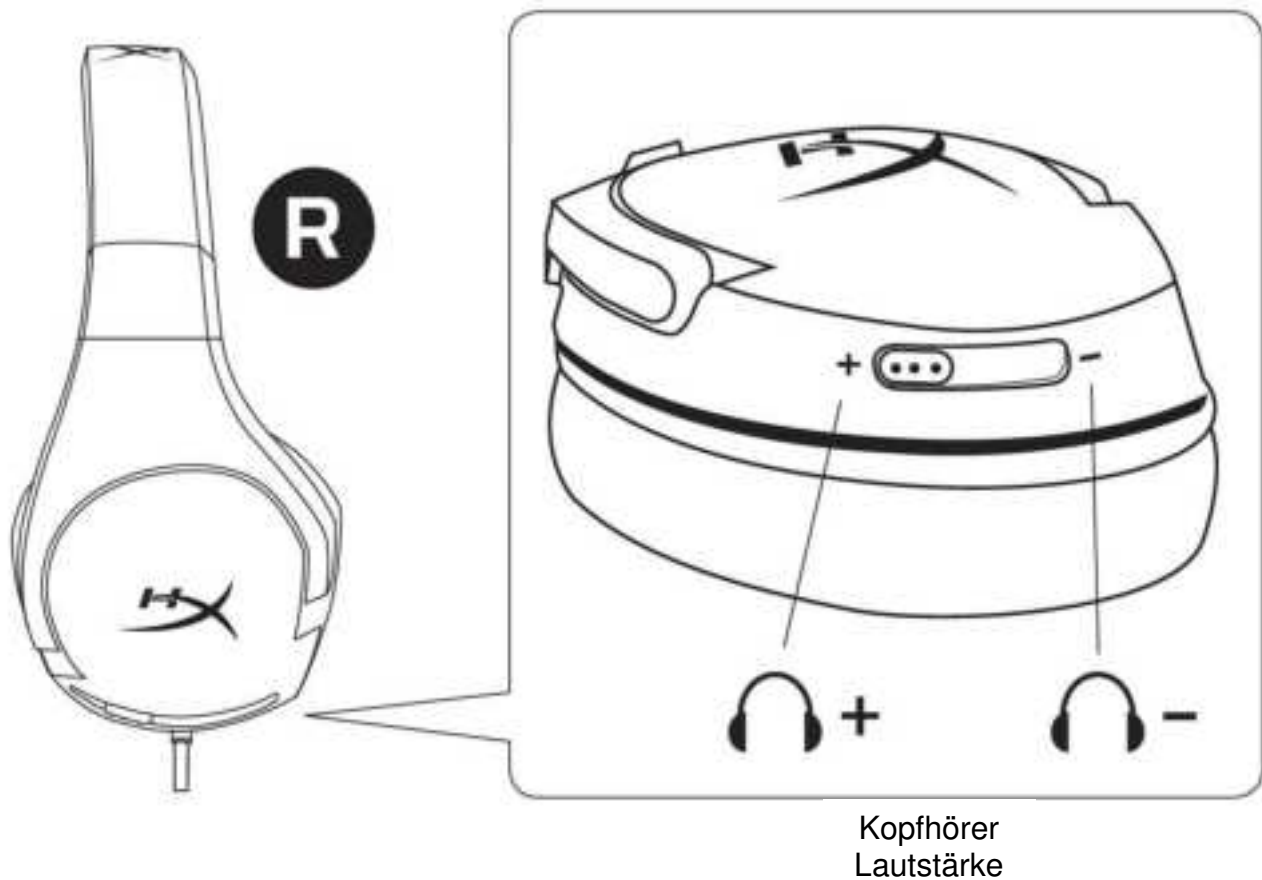



## Mikrofonstummschaltung

An der linken Ohrmuschel des Headsets ist ein Schwenkmechanismus zum Stummschalten des Mikrofons befestigt.

Drehe das Mikrofon zum Stummschalten in die vertikale Position (oben), wenn Du ein Klicken hörst, ist das Mikrofon stumm geschaltet.

Drehe das Mikrofon zum Aktivieren in die horizontale Position (unten), wenn Du ein Klicken hörst, ist das Mikrofon aktiviert.

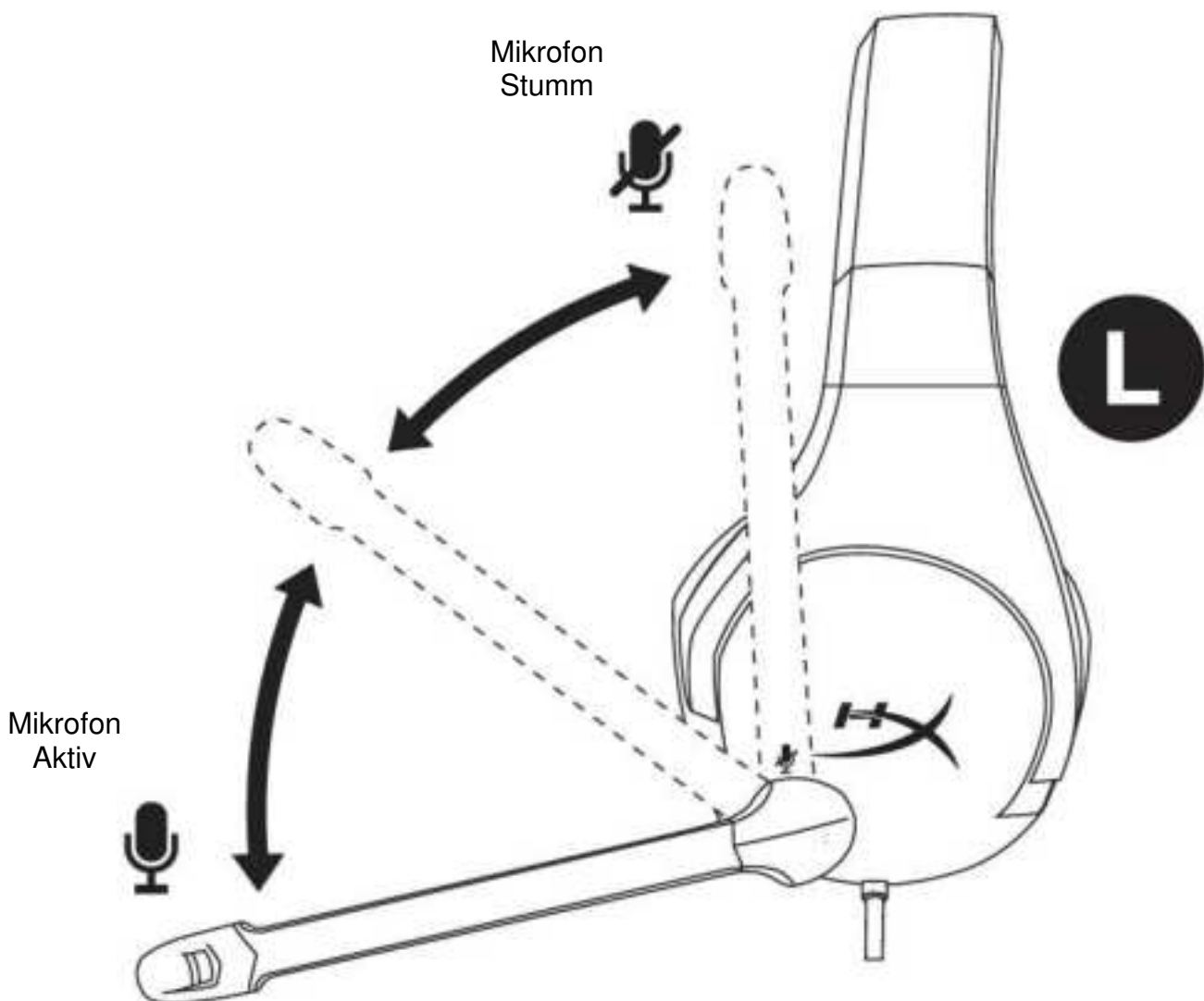



## **Verwendung mit PC**

Zum Verbinden Deines Headsets mit Deinem Computer (oder anderem Gerät), in dem eine Kopfhörer- und eine Mikrofonbuchse integriert sind, steckst Du den 3,5 mm Stecker in die Buchse des PC-Verlängerungskabels. Das PC-Verlängerungskabel verfügt über zwei 3,5 mm Buchsen. Stecke den grün gestreiften Audiostecker des Verlängerungskabels in den grün, oder mit einem Kopfhörersymbol gekennzeichneten Eingang. Der rosa gestreifte Mikrofonstecker des Verlängerungskabels wird in den rosa oder mit einem Mikrofonsymbol gekennzeichneten Eingang eingesteckt.

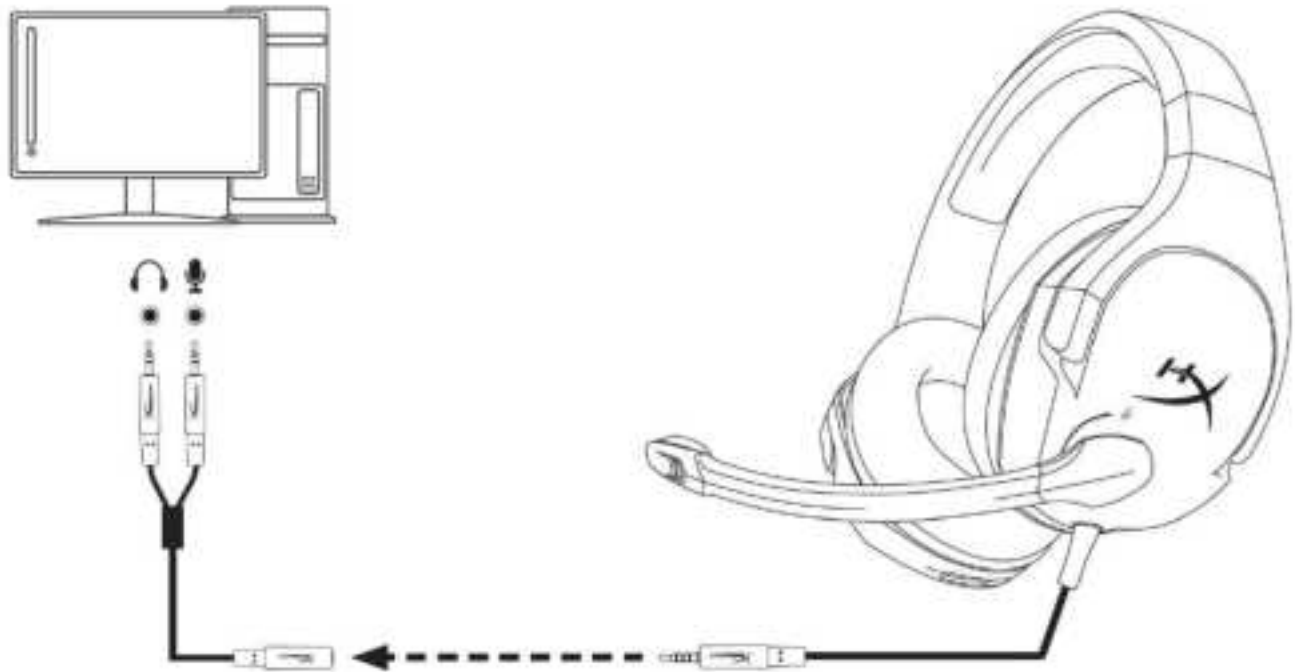

## **Verwendung mit PC-Verlängerungskabel**



## Verwendung (Xbox One<sup>™</sup>)

Wenn Du Deine Kopfhörer mit der Xbox One<sup>™</sup>, verwenden möchtest, steckst Du den 3,5 mm Stecker des Kopfhörers direkt in den 3,5mm Anschluss der Xbox One<sup>™</sup> Steuerbox.

\* Wenn Deine Xbox One<sup>™</sup> Steuerbox nicht über eine 3,5 mm Buchse verfügt, benötigst Du einen Xbox One<sup>™</sup> Stereo-Headset-Adapter (separat erhältlich) der in Deine Xbox One<sup>™</sup> Steuerbox eingesteckt werden kann ( siehe nachstehende Abbildung.)

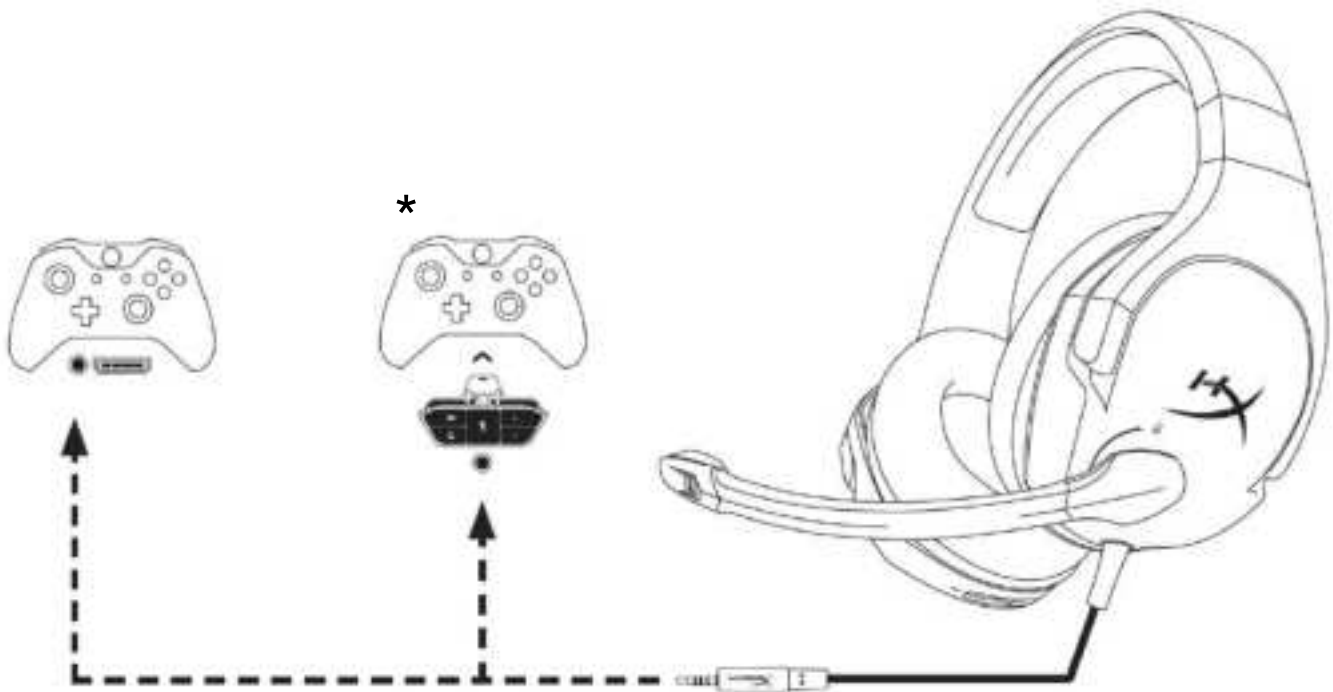

## Verwendung mit Xbox One<sup>™</sup>





## Verwendung (PlayStation<sup>™</sup> 4)

Um das Headset mit der PlayStation<sup>™</sup> 4 (PS4<sup>™</sup>) zu verwenden, steckst Du den 3,5-mm-Stecker direkt in die 3,5-mm-Buchse am PS4<sup>™</sup>-Controller ein und führst die folgenden Schritte durch:

1. Schalten Sie Ihre PS4<sup>™</sup> Spielekonsole ein.
2. Rufen das Menü „Einstellungen“ auf.
3. Wähle die Menüoption „**Geräte**“.
4. Scrolle nach unten und wähle „**Audiogeräte**“.
5. Wähle „**Ausgabe über Kopfhörer**“ und „**Gesamtes Audio**“.

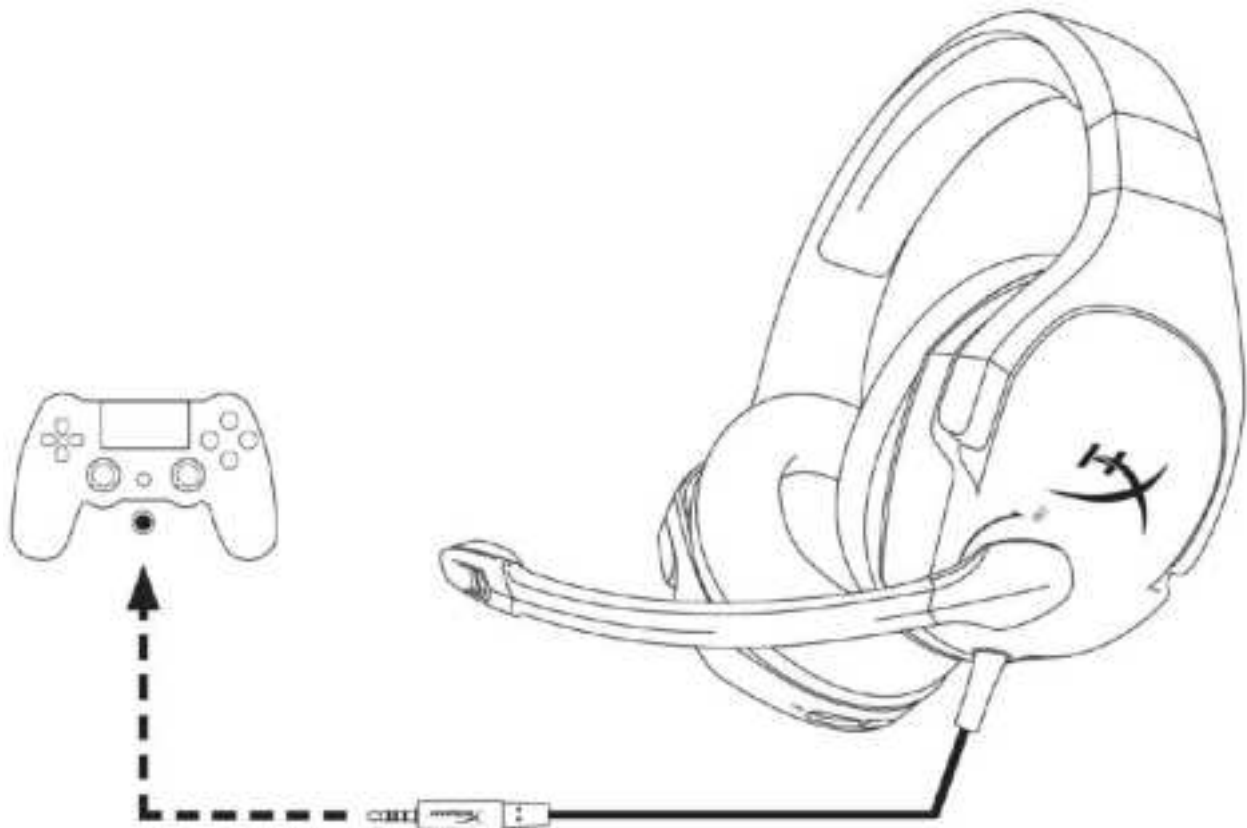

### Verwendung mit PS4<sup>™</sup>



## Verwendung (Wii U<sup>™</sup>)

Um das Headset mit der Wii U<sup>™</sup> zu verwenden, steckst Du den 3,5-mm-Stecker direkt in den Wii U<sup>™</sup>-Controller ein.

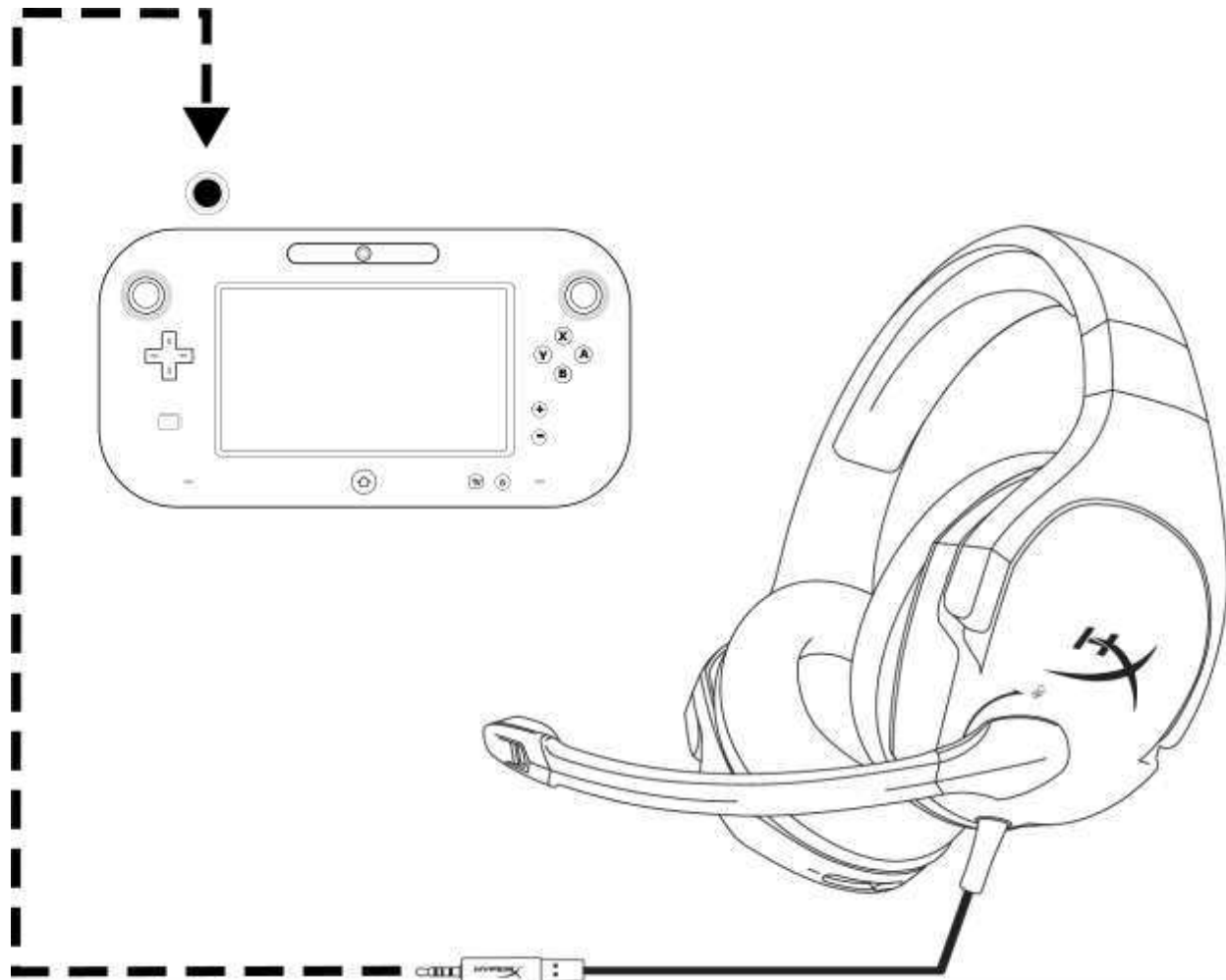

## Verwendung mit Wii U<sup>™</sup>



## Verwendung mit Mobilgeräten

Zum Verwenden des Headsets mit einem Mobilgerät (oder anderem Gerät) mit Kopfhöreranschluss (4 polig CTIA), steckst Du den 3,5 mm Stecker direkt in die Kopfhörerbuchse Deines Geräts ein.

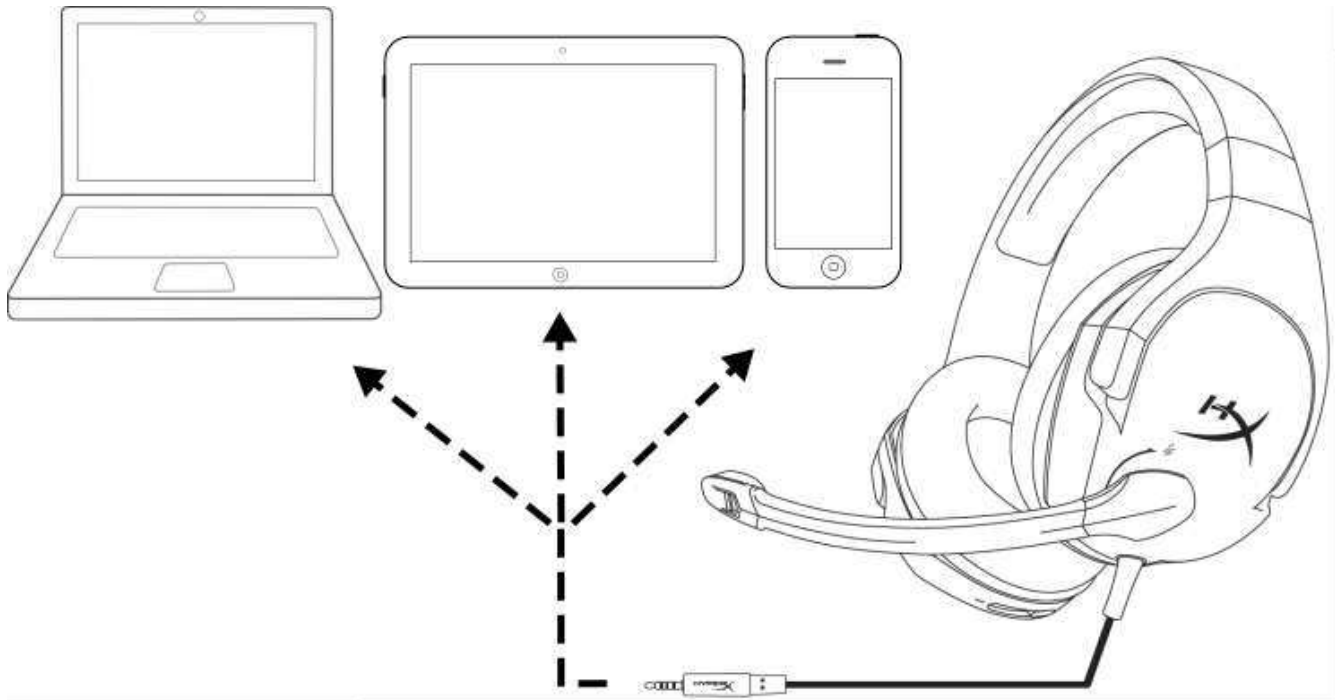

### ***Verwendung mit Mobilgerät (Handy, Tablet oder Notebook)***



# Casque-micro HyperX Cloud Stinger



**Références :** HX-HSCS-BK/AS  
HX-HSCS-BK/EE  
HX-HSCS-BK/EM  
HX-HSCS-BK/LA  
HX-HSCS-BK/NA



## Introduction

HyperX Cloud Stinger<sup>™</sup> est le casque-micro idéal pour les gamers qui recherchent une solution combinant le confort, la légèreté, une qualité sonore exceptionnelle et une grande facilité d'utilisation. Pesant seulement 275 grammes, il est très confortable et ses oreillettes pivotent à 90 degrés pour assurer un ajustement idéal. Ses transducteurs de 50mm procurent un son précis et d'une qualité optimale pour le jeu. Pour assurer un confort total pendant les plus longues sessions de jeu, ce modèle utilise la mousse à mémoire de forme haute qualité HyperX.

### Ce qui est inclus :

- Casque-micro HyperX Cloud Stinger
- Câble d'extension PC

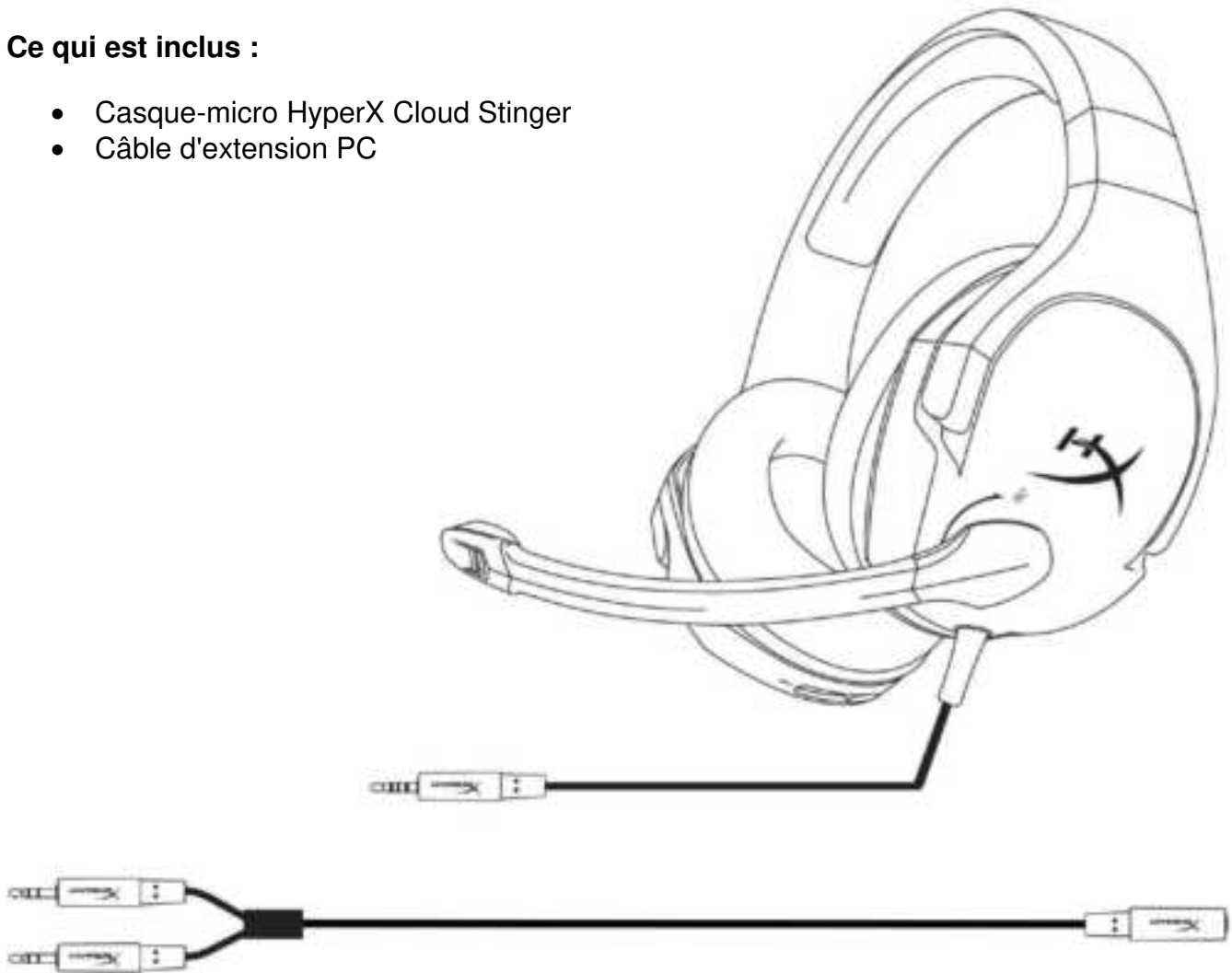



## Fonctionnalités :

- Casque-micro léger avec oreillettes rotatives à 90 degrés
- Transducteurs de 50mm offrant une grande précision audio
- Mousse à mémoire de forme signée HyperX
- Arceau en acier réglable
- Commande intuitive du volume sur l'oreillette
- Microphone pivotant avec coupure audio automatique et suppression de bruit
- Compatibilité multi-plateforme

## Caractéristiques techniques :

### Casque

- Haut-parleurs : dynamique, 50mm avec aimants en néodyme
- Type : circumaurale, fermé
- Réponse en fréquence : 18 Hz–23 000 Hz
- Impédance : 30  $\Omega$
- Niveau de pression acoustique maximal : 102 dBSPL/mW à 1 kHz
- Distorsion harmonique totale (THD) : < 2 %
- Puissance : nominale 30 mW, maximale 500 mW
- Poids : 275 g
- Type et longueur du câble : Casque-micro (1,3 m) + câble d'extension PC (1,7 m)
- Connexion : casque - prise 3,5 mm (4 broches) + câble d'extension PC - prises micro et stéréo 3,5 mm

### Microphone

- Élément : microphone électrostatique à électret
- Diagramme polaire : Unidirectionnel, suppression de bruit
- Réponse en fréquence : 50 Hz-18 000 Hz
- Sensibilité : -40 dBV (0dB=1V/Pa, 1 kHz)



## Présentation

- A. Arceau en acier réglable
- B. Oreillettes pivotantes à 90°
- C. Microphone pivotant avec coupure audio automatique et suppression de bruit
- D. Glissière de réglage intuitif du volume
- E. Câble d'extension PC (1,7 m) avec prises stéréo et micro 3,5mm.

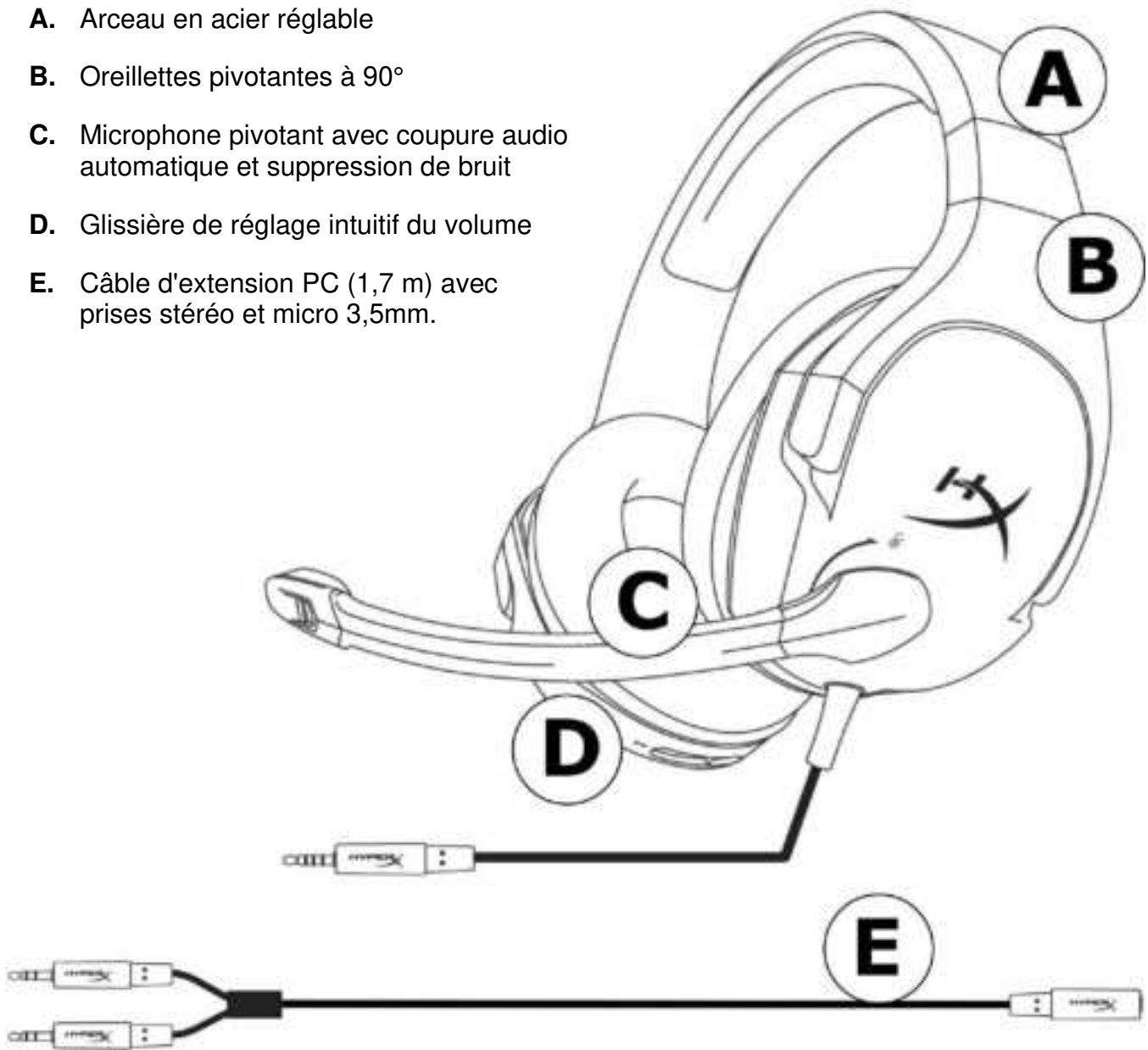



## Bouton de réglage du volume

Sur l'oreillette droite, une glissière permet de régler le volume sonore du casque.

Pour augmenter le volume du casque, poussez la glissière vers le signe +.

Pour baisser le volume du casque, poussez la glissière vers le signe –.

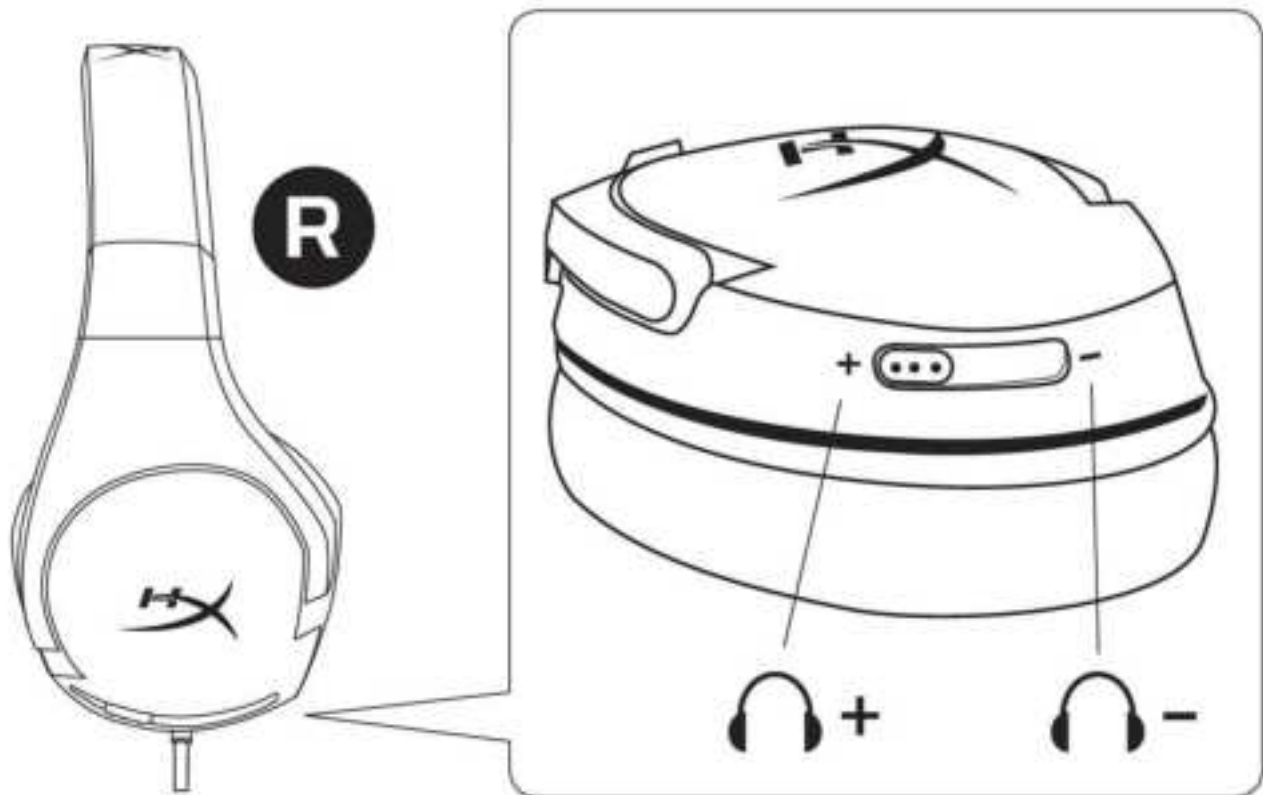

Casque  
Volume





## Désactivation du microphone

La tige du microphone est montée sur l'oreillette gauche, et contrôle la désactivation du micro.

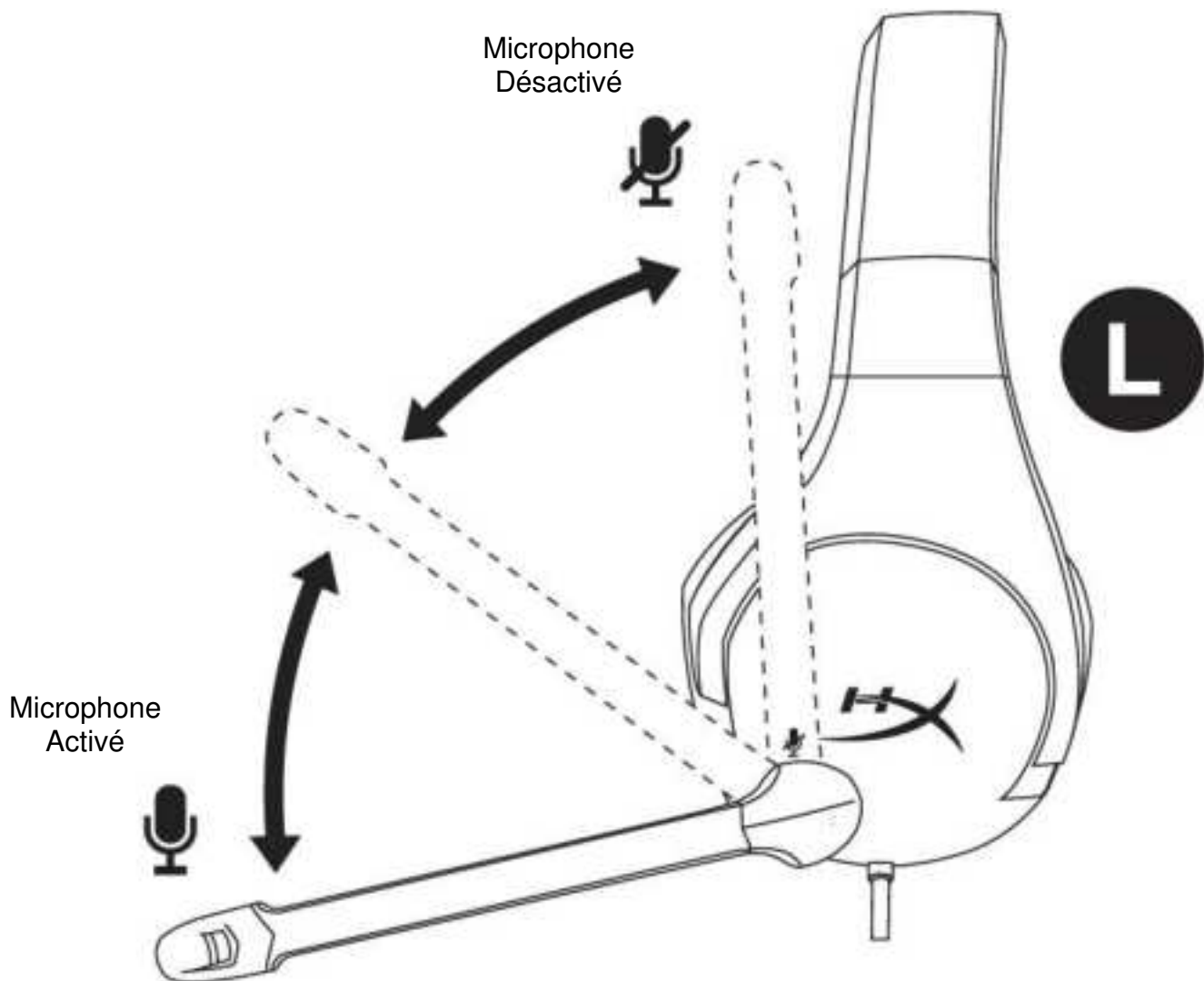

Pour désactiver le microphone, pivotez le microphone en position verticale (vers le haut). Lorsque vous entendez un clic, le microphone est désactivé.

Pour activer le microphone, pivotez le microphone en position horizontale (vers le bas). Lorsque vous entendez un clic, le microphone est activé.





## Utilisation (PC)

Pour brancher le casque sur votre ordinateur (ou autre dispositif) équipé d'un connecteur audio et d'un connecteur microphone, insérez le connecteur 3,5 mm du casque dans la prise femelle du câble d'extension PC. Le câble d'extension PC est équipé de deux jacks 3,5mm. Le connecteur audio, portant des rayures vertes, se branche sur le port identifié par la couleur verte ou le symbole du casque . Le connecteur micro du câble d'extension (avec les rayures roses) se branche sur le port identifié par la couleur rose ou le symbole du microphone .

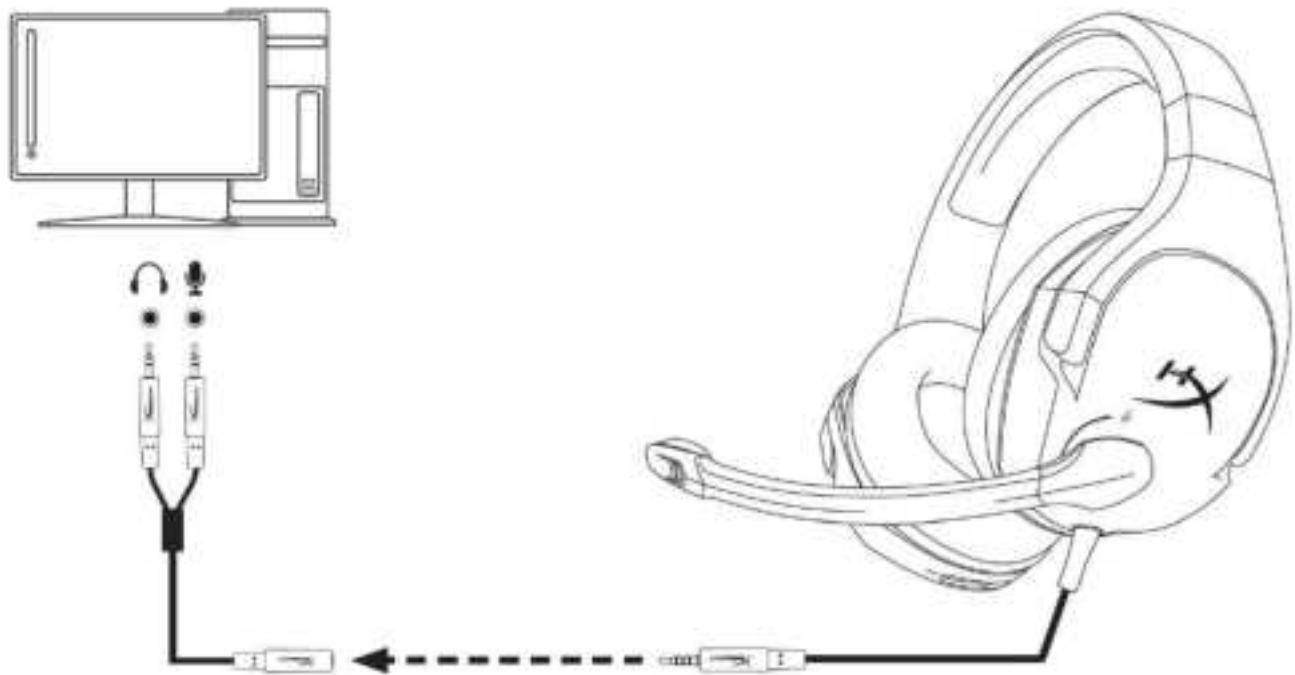

**Utilisation avec le câble d'extension PC**



## Utilisation (Xbox One<sup>™</sup>)

Pour utiliser le casque-micro avec une Xbox One<sup>™</sup>, branchez le connecteur 3,5mm du casque directement sur le connecteur 3,5mm de la console Xbox One<sup>™</sup>.

\* Si votre console Xbox One<sup>™</sup> n'a pas de prise 3,5mm, vous devez utiliser l'adaptateur de casque stéréo Xbox One<sup>™</sup> (vendu séparément) qui se branche sur la console Xbox One<sup>™</sup> (illustrée ci-dessous).

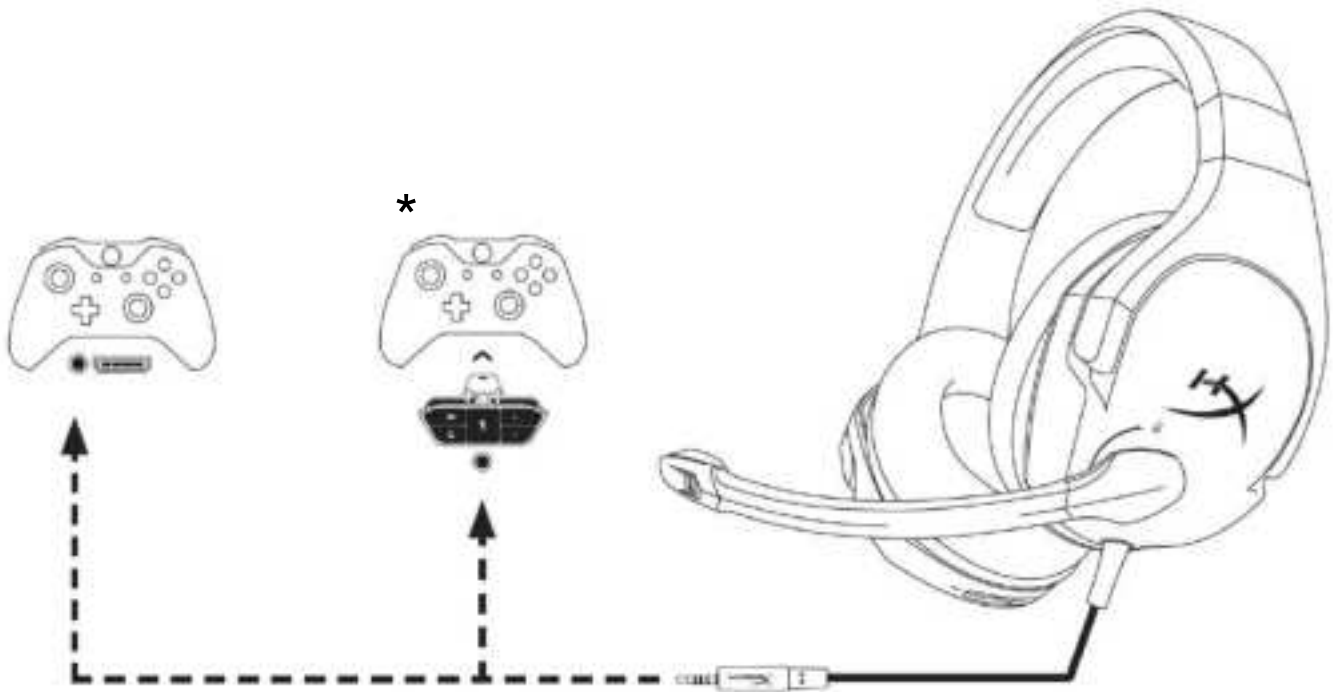

### *Utilisation avec une Xbox One<sup>™</sup>*



## Utilisation (PlayStation<sup>™</sup> 4)

Pour utiliser le casque-micro avec une PlayStation<sup>™</sup> 4 (PS4<sup>™</sup>), branchez le connecteur 3,5 mm du casque directement sur la console PS4<sup>™</sup> et suivez les instructions ci-dessous :

1. Allumez votre console de jeu PS4<sup>™</sup>.
2. Ouvrez le menu Paramètres.
3. Sélectionnez l'option de menu **Périphériques**.
4. Faites défiler et sélectionnez **Périphériques audio**.
5. Choisissez **Sortie casque** et sélectionnez **Tout Audio**.

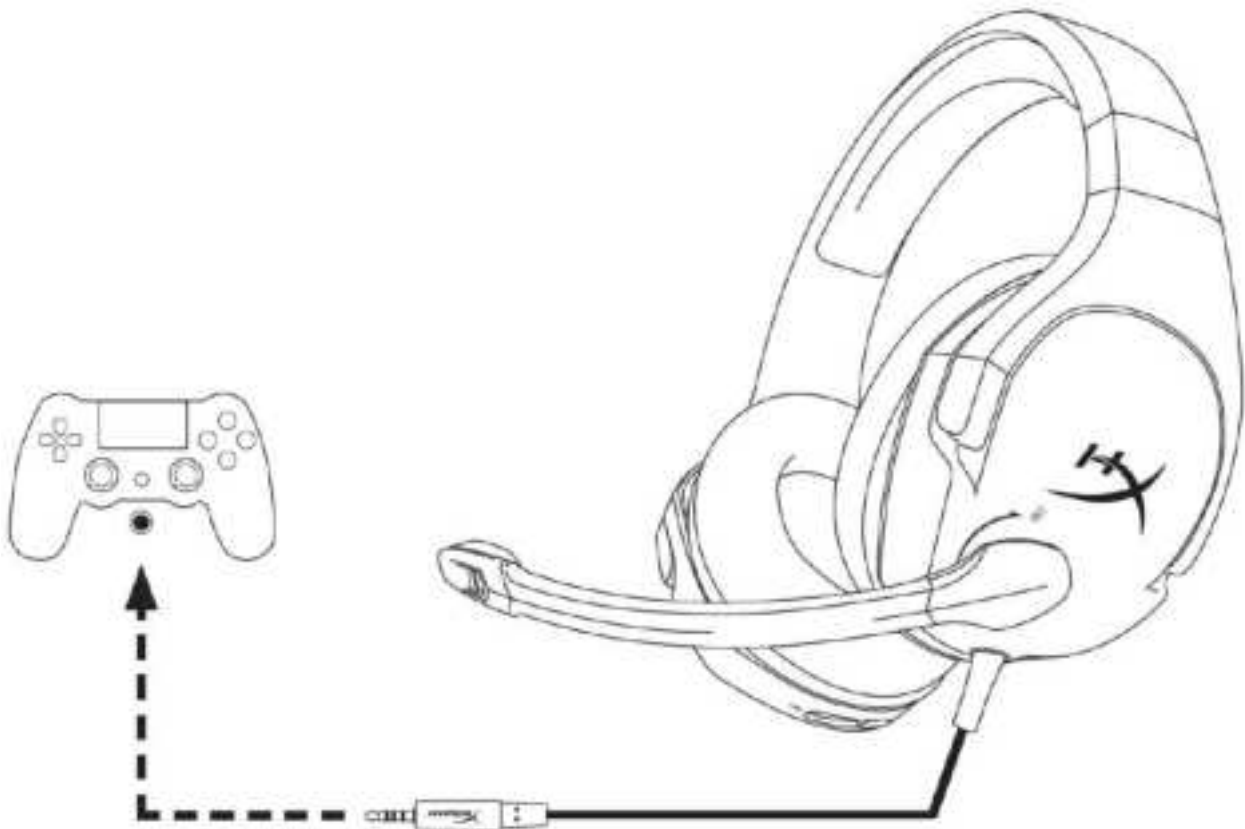

**Utilisation avec une PS4<sup>™</sup>**



## Utilisation (Wii U<sup>™</sup>)

Pour utiliser le casque-micro avec une console Wii U<sup>™</sup>, branchez le connecteur 3,5 mm du casque directement sur la Wii U<sup>™</sup>.

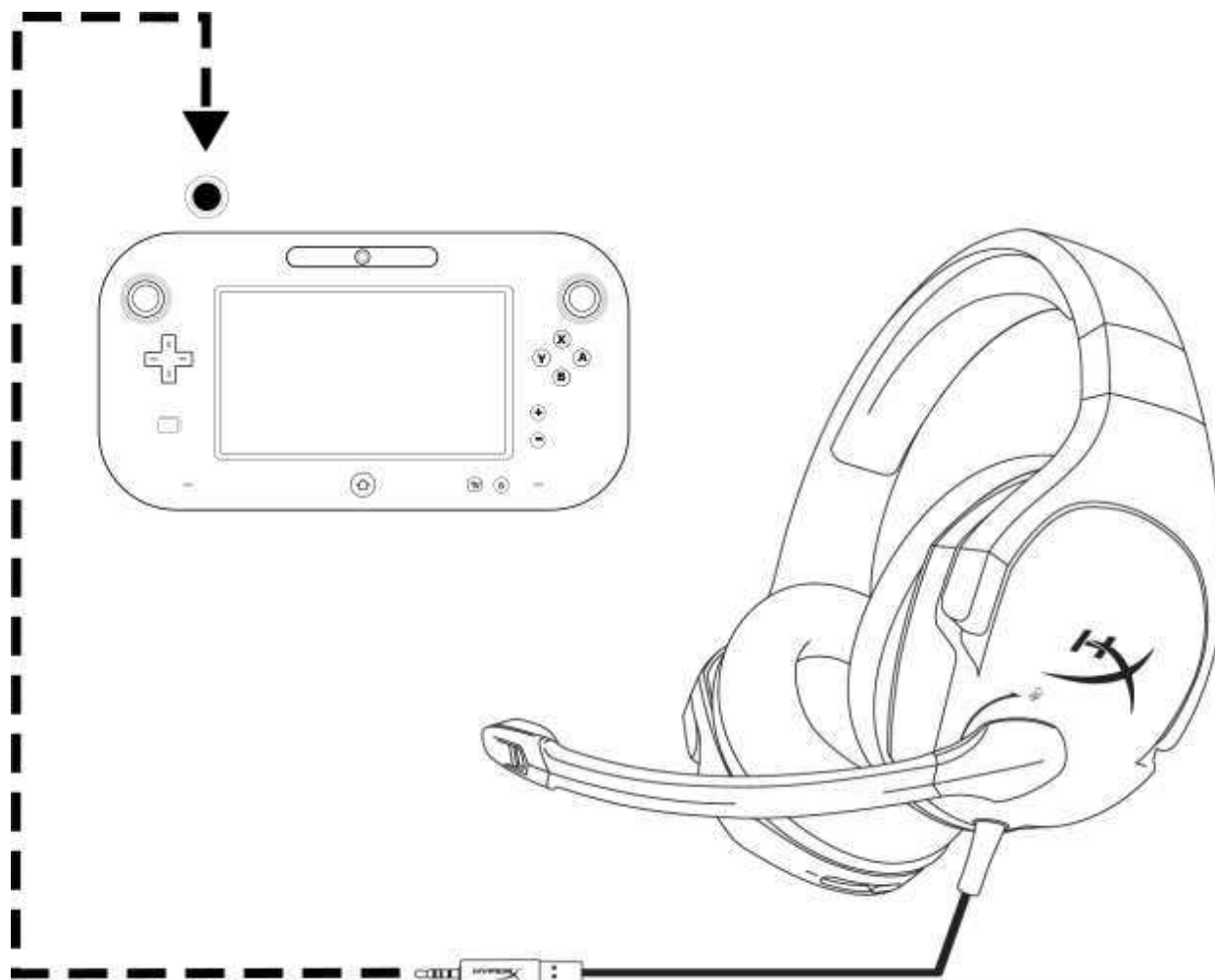

*Utilisation avec une Wii U<sup>™</sup>*



## Utilisation (dispositif mobile)

Pour utiliser le casque-micro avec un dispositif mobile (ou autre dispositif) doté d'un connecteur de casque (CTIA à quatre broches), branchez son connecteur 3,5 mm directement dans la prise casque du dispositif.

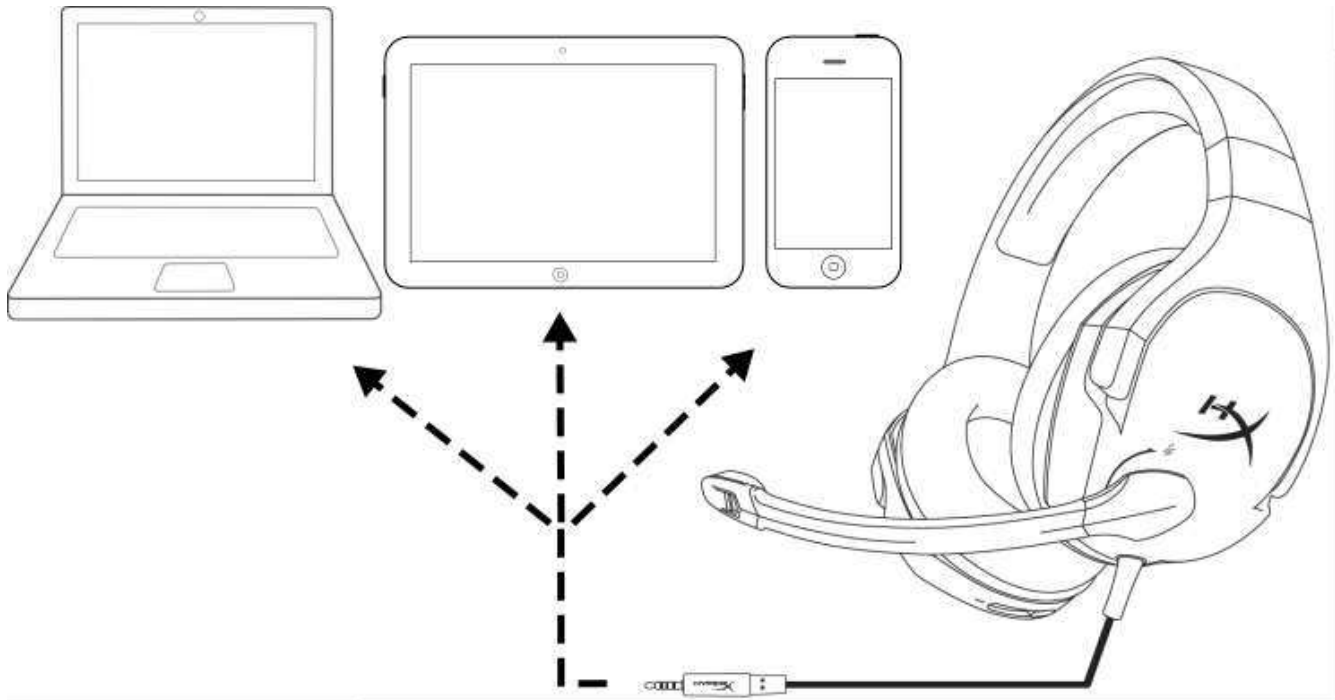

***Utilisation avec un dispositif mobile (téléphone, tablette ou ordinateur portable)***



# Cuffie HyperX Cloud Stinger



**Numeri di parte: HX-HSCS-BK/AS  
HX-HSCS-BK/EE  
HX-HSCS-BK/EM  
HX-HSCS-BK/LA  
HX-HSCS-BK/NA**



## Introduzione

HyperX Cloud Stinger<sup>TM</sup> sono le cuffie ideali per i giocatori che desiderano il comfort della leggerezza, una qualità audio superiore e una straordinaria convenienza. Con un peso di soli 275 grammi, non affaticano minimamente il collo e possono essere indossate perfettamente grazie ai padiglioni che ruotano di 90 gradi. I driver direzionali da 50mm indirizzano il suono direttamente all'interno dell'orecchio, per un audio preciso, particolarmente adatto al gaming. A garantire il massimo comfort anche durante le sessioni prolungate di gioco, ci pensa il materiale visco-elastico di elevata qualità, caratteristica distintiva di HyperX.

### Contenuto della confezione:

- Cuffie HyperX Cloud Stinger
- Prolunga PC

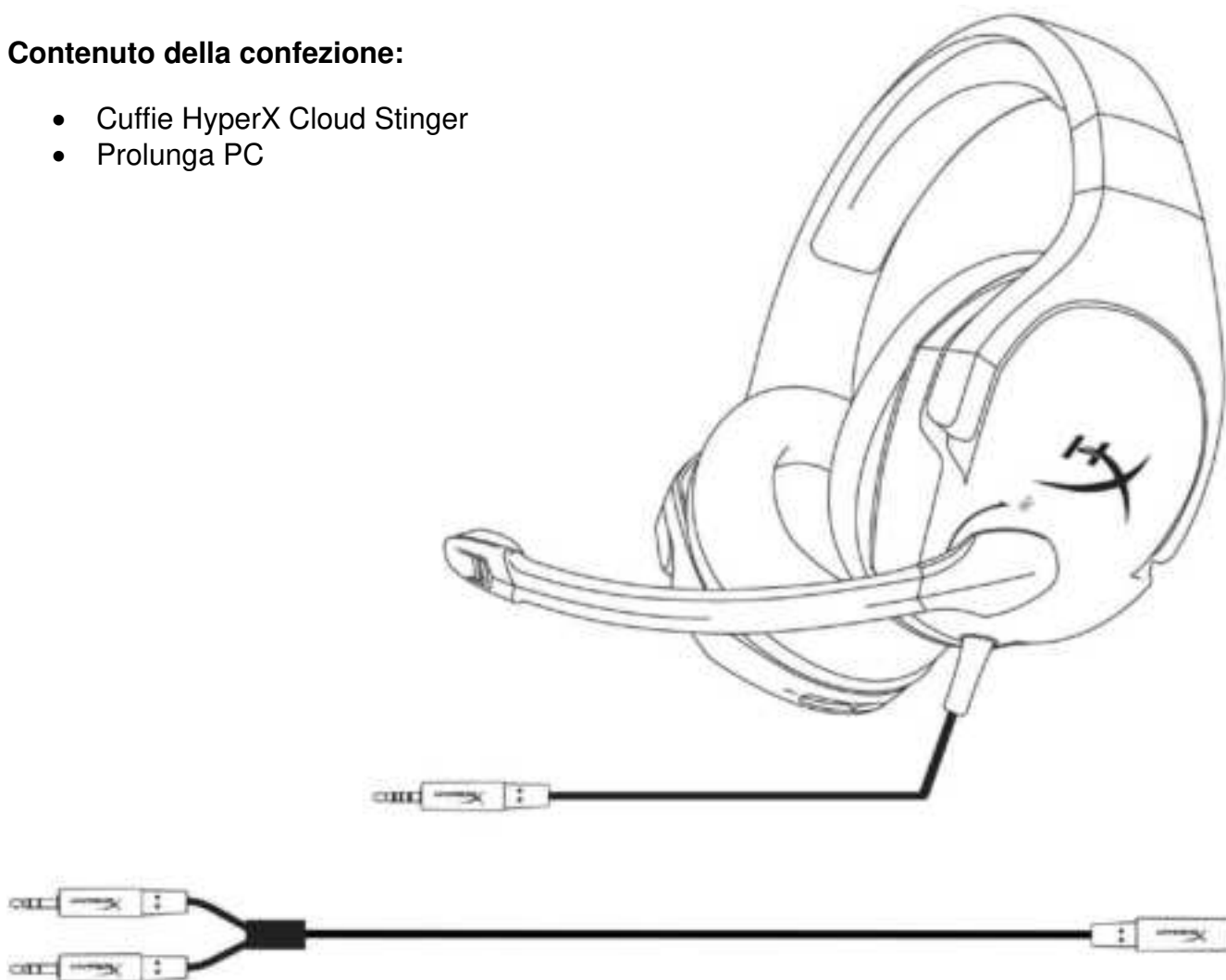



**Caratteristiche:**

- Cuffie leggere con padiglioni rotanti di 90 gradi
- Driver direzionali da 50mm per la precisione dell'audio
- Esclusiva memory foam HyperX
- cursore regolabile in acciaio
- Agevole comando per regolare il volume posto sul padiglione
- Microfono con funzione "Swivel-to-mute" e cancellazione del rumore
- Compatibilità con diverse piattaforme

**Specifiche tecniche:****Volume**

- Driver: dinamici da 50mm con magneti al neodimio
- Tipo: circumaurale, chiuso sul retro
- Risposta in frequenza: 18 Hz-23.000 Hz
- Impedenza: 30  $\Omega$
- Livello di pressione sonora: 102 dBSPL/mW a 1 kHz
- T.H.D.: < 2%
- Potenza in ingresso: nominale 30mW, massima 500 mW
- Peso: 275 g
- Tipo e lunghezza del cavo: cuffie (1,3 m) + prolunga PC (1,7 m)
- Connessione: Cuffie - Jack da 3,5 mm (4 poli) + prolunga PC - Jack microfono e jack stereo da 3,5 mm

**Microfono**

- Componente: microfono con condensatore a elettret
- Pattern polare: unidirezionale, cancellazione del rumore
- Risposta in frequenza: 50 Hz-18.000 Hz
- Sensibilità: -40 dBV (0 dB=1V/Pa, 1 kHz)



## Panoramica

- A. Corsore regolabile in acciaio
- B. Padiglioni con rotazione di 90°
- C. Microfono con funzione "Swivel-to-mute" e cancellazione del rumore
- D. Agevole cursore per regolare il volume
- E. Prolunga per PC con jack microfono e jack stereo da 3,5 mm (1,7m)

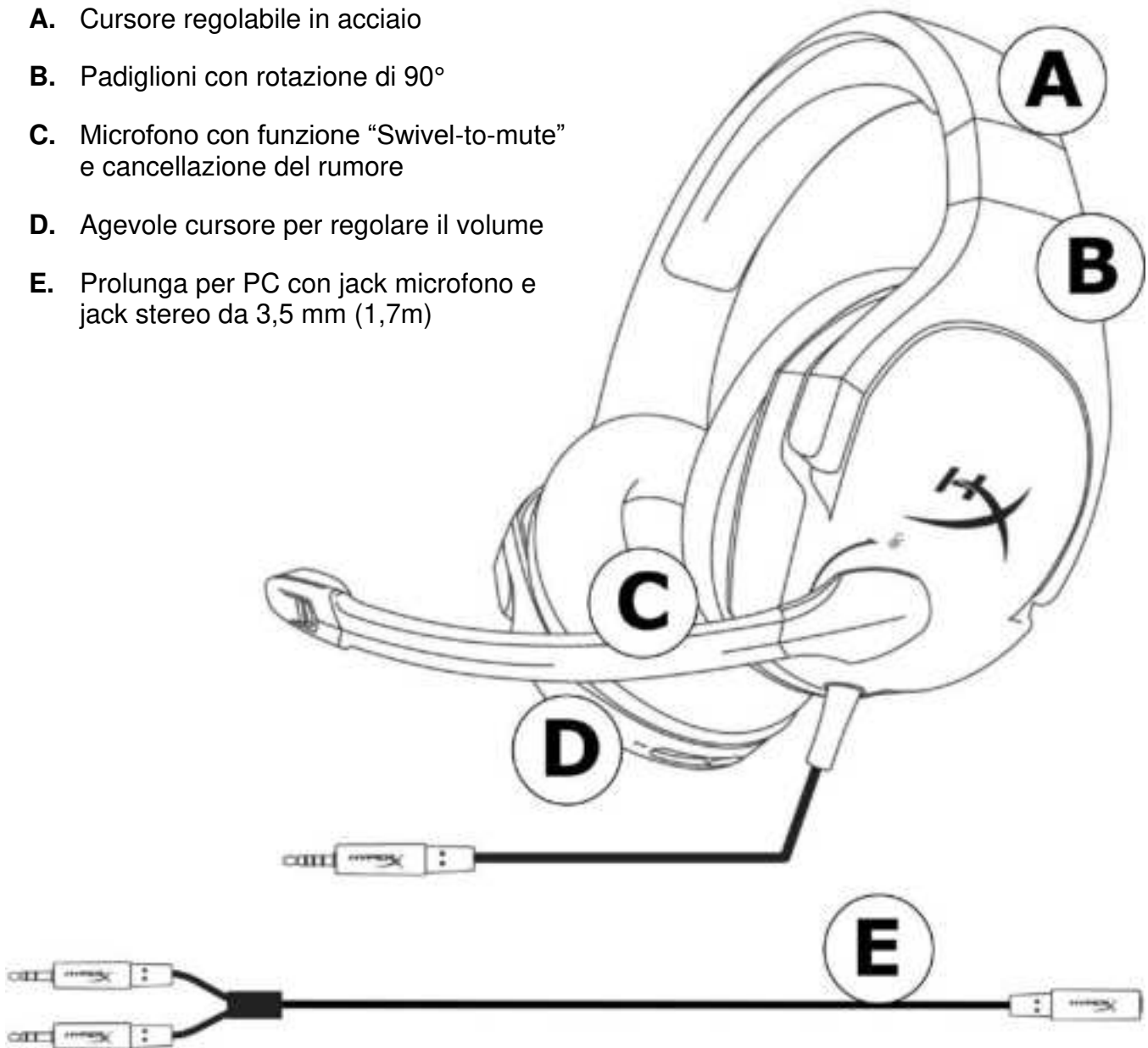



## Meccanismo di regolazione del volume

Sul padiglione destro delle cuffie è presente un cursore che permette di regolare il volume audio nelle cuffie.

Per aumentare il volume, spostare il cursore verso il segno +.

Per ridurre il volume, spostare il cursore verso il segno -.

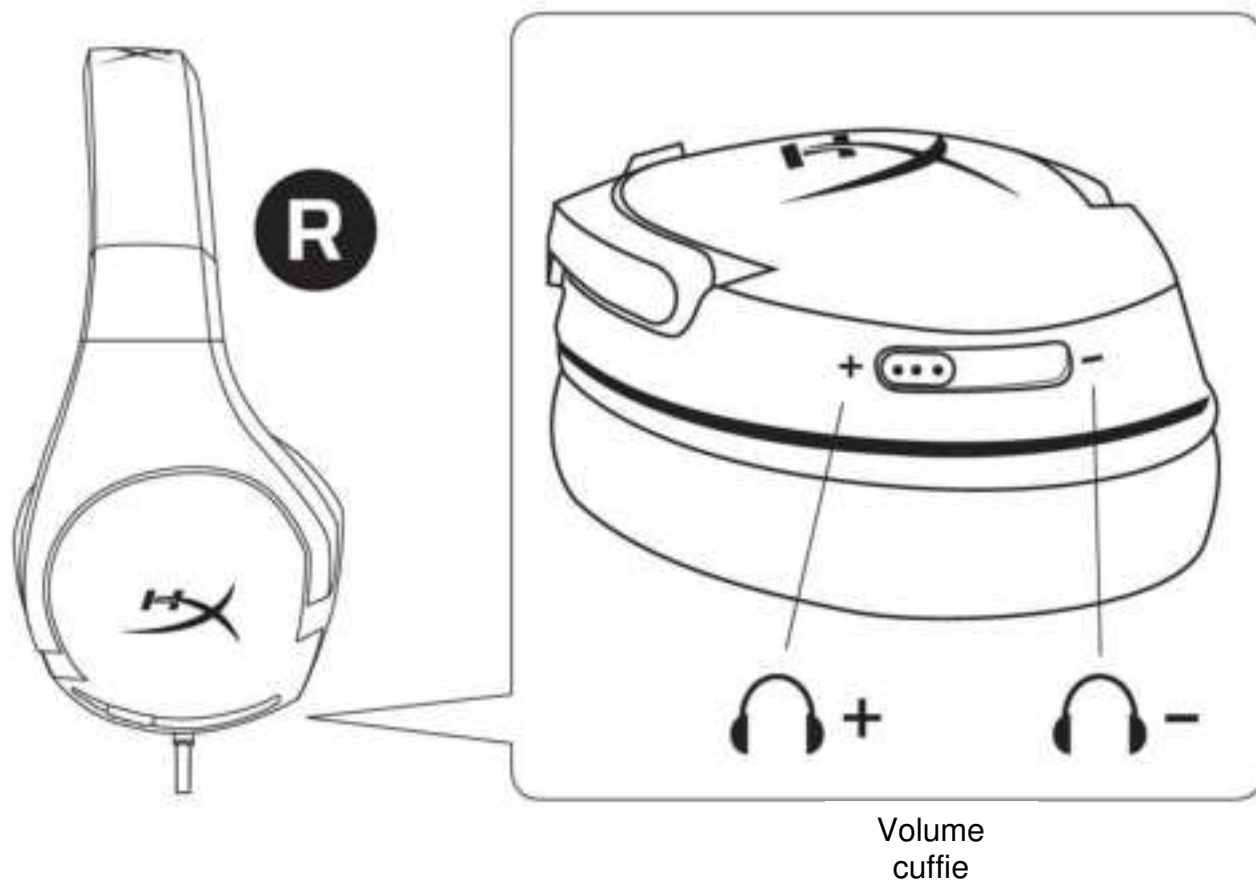



## Disattivazione del microfono

Il padiglione destro delle cuffie ospita un microfono con funzione “Swivel-to-mute”

Per silenziare il microfono, è sufficiente ruotare il microfono e portarlo in posizione verticale (verso l'alto): quando si avverte uno scatto, il microfono è disattivato.

Per attivare il microfono, ruotare il microfono e portarlo in posizione orizzontale (verso il basso): quando si avverte uno scatto, il microfono è attivo.

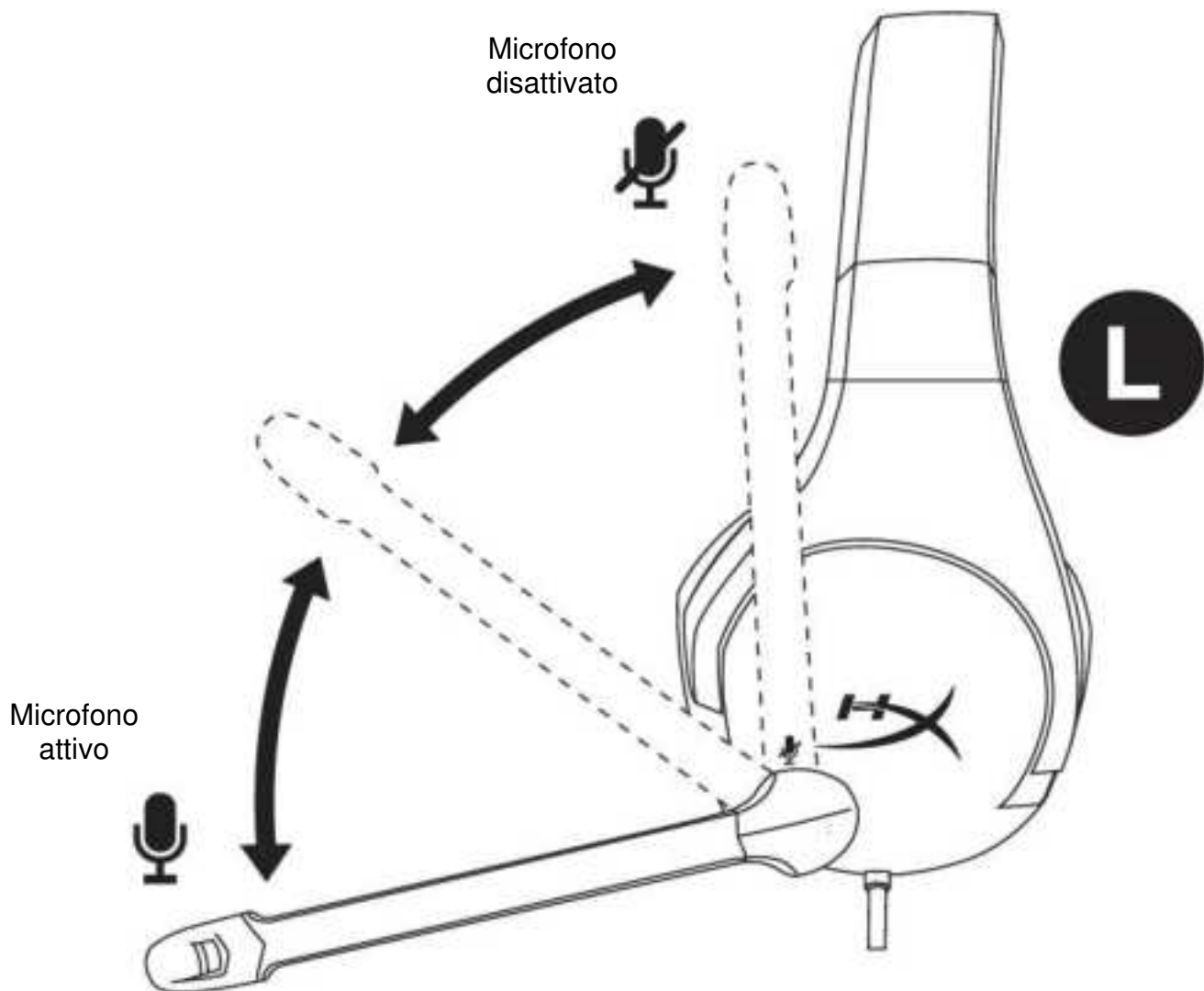



## Utilizzo con PC

Per utilizzare le cuffie con un computer (o altro dispositivo) che disponga di connessioni separate per microfono e cuffie, collegare il jack audio da 3,5 mm delle cuffie al jack femmina della prolunga PC. La prolunga per PC termina con due jack audio da 3,5 mm. Il jack audio che presenta le bande verdi va inserito nella porta contrassegnata dal colore verde o dal simbolo delle cuffie (🎧). Il jack microfono della prolunga presenta invece delle bande rosa e va inserito nella porta contrassegnata dal colore rosa o dal simbolo del microfono (🎤).

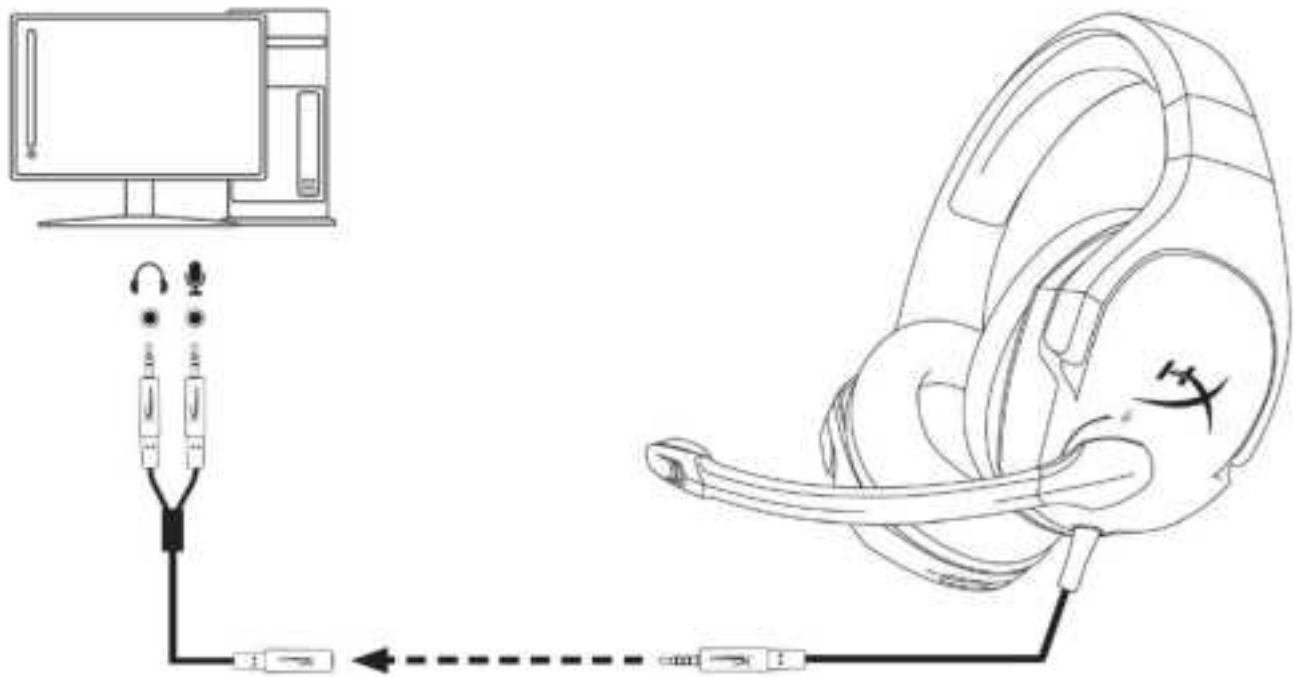

**Utilizzo con prolunga PC**



## Utilizzo con Xbox One<sup>™</sup>

Per utilizzare le cuffie con la console Xbox One<sup>™</sup>, collegare il jack da 3,5mm delle cuffie direttamente al connettore da 3,5mm presente sul controller della console Xbox One<sup>™</sup>.

\* Se il controller della console Xbox One<sup>™</sup> non è dotato di connettore da 3,5mm, è necessario procurarsi un adattatore cuffie stereo per Xbox One<sup>™</sup> (venduto separatamente), che andrà collegato al controller della console Xbox One<sup>™</sup> (come illustrato di seguito).

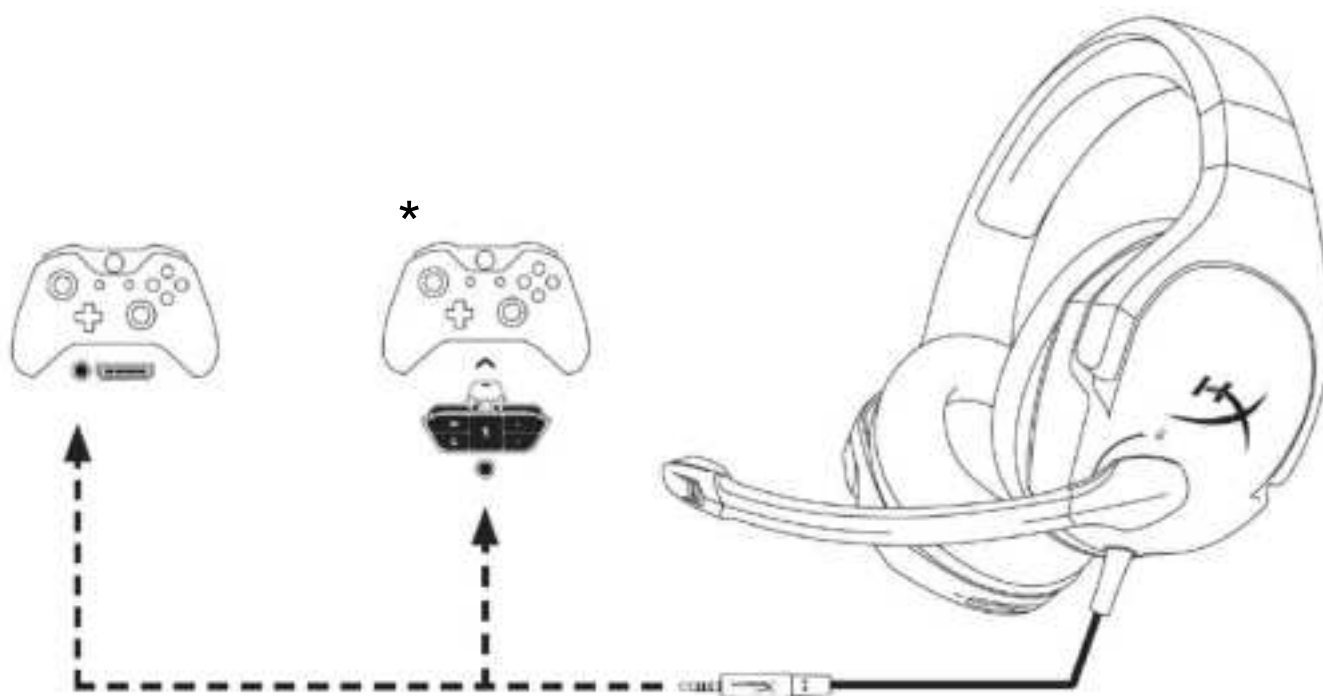

## Utilizzo con la console Xbox One<sup>™</sup>



## Utilizzo con la console PlayStation<sup>™</sup> 4

Per utilizzare le cuffie con la console PlayStation<sup>™</sup> 4 (PS4<sup>™</sup>), collegare il jack da 3,5mm delle cuffie direttamente al controller di gioco della console PS4<sup>™</sup>. Quindi procedere come descritto di seguito:

1. Accendere la console PS4<sup>™</sup>.
2. Accedere al menu delle impostazioni e selezionarlo.
3. Evidenziare la voce di menu "**Devices**" (dispositivi) e selezionarla.
4. Scorrere fino alla voce "**Audio Devices**" (dispositivi audio) e selezionarla.
5. Scegliere "**Output to Headphones**" (riproduci l'audio tramite cuffie) e selezionare "**All Audio**" (tutto l'audio).

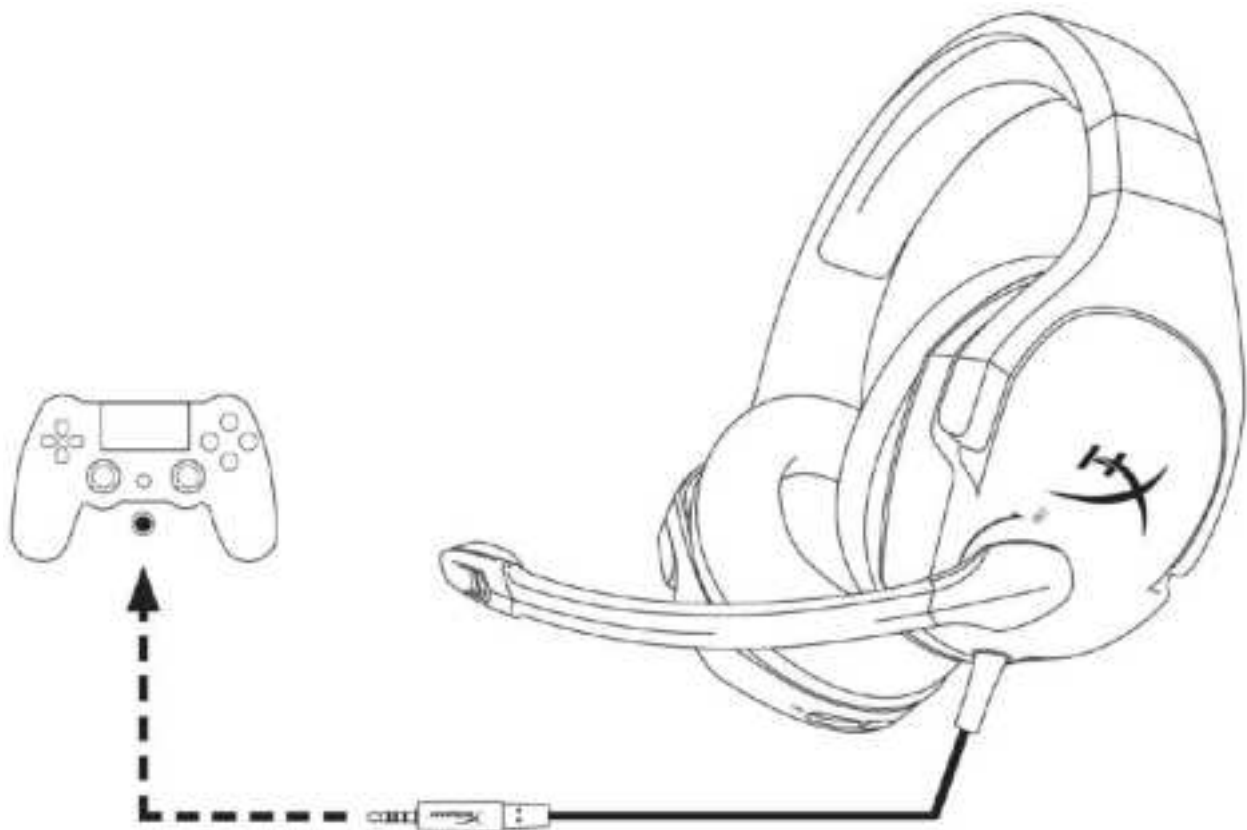

## Utilizzo con la console PS4<sup>™</sup>



## Utilizzo con Wii U<sup>™</sup>

Per utilizzare le cuffie con la console Wii U<sup>™</sup>, collegare il jack da 3,5 mm delle cuffie direttamente al controller gamepad della console Wii U<sup>™</sup>.

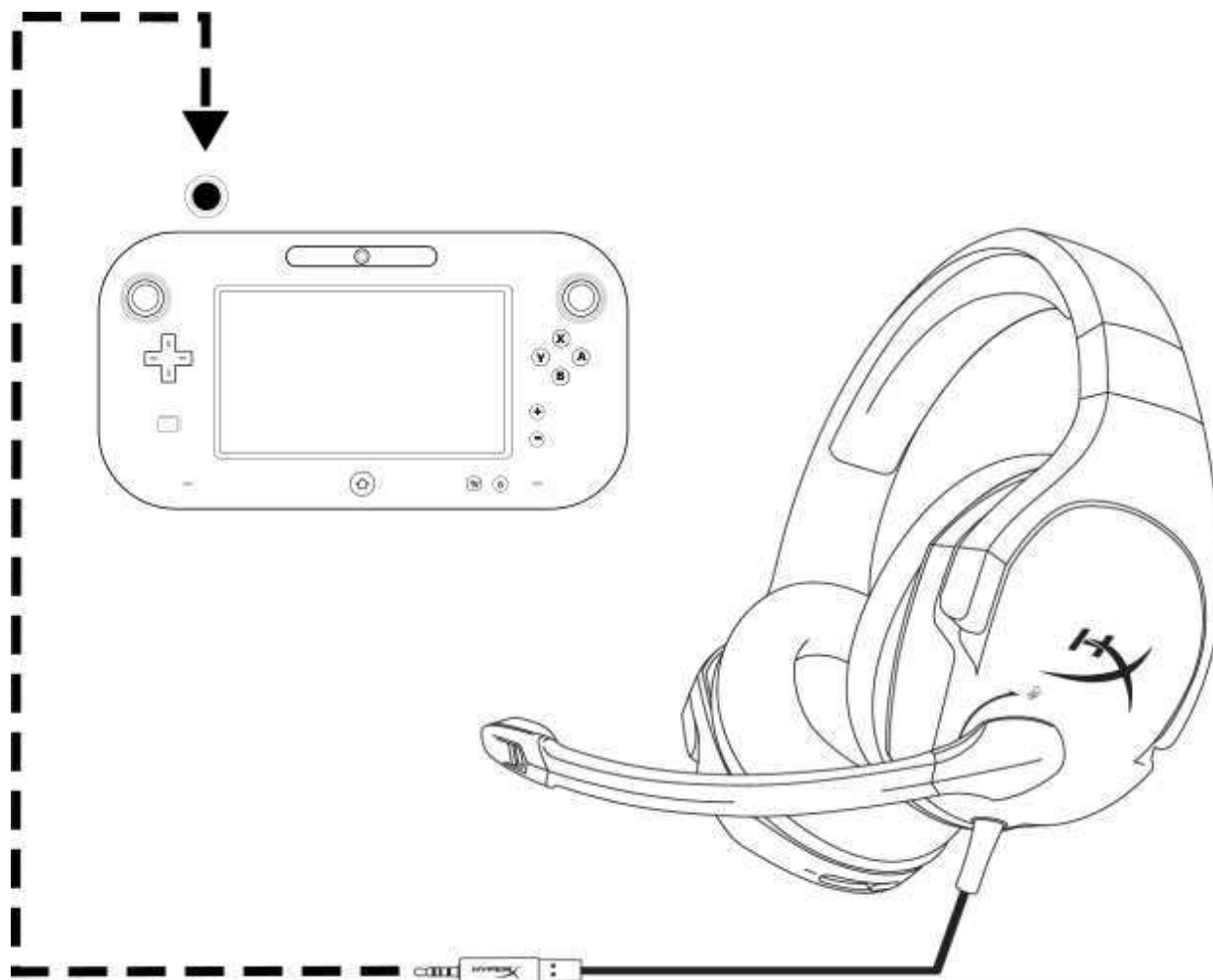

## Utilizzo con la console Wii U<sup>™</sup>





## Utilizzo con dispositivi mobili

Per utilizzare le cuffie con un dispositivo mobile (o altro dispositivo) tramite un connettore per cuffie (CTIA a 4 poli), inserire il jack da 3,5mm direttamente nella presa cuffie del dispositivo.

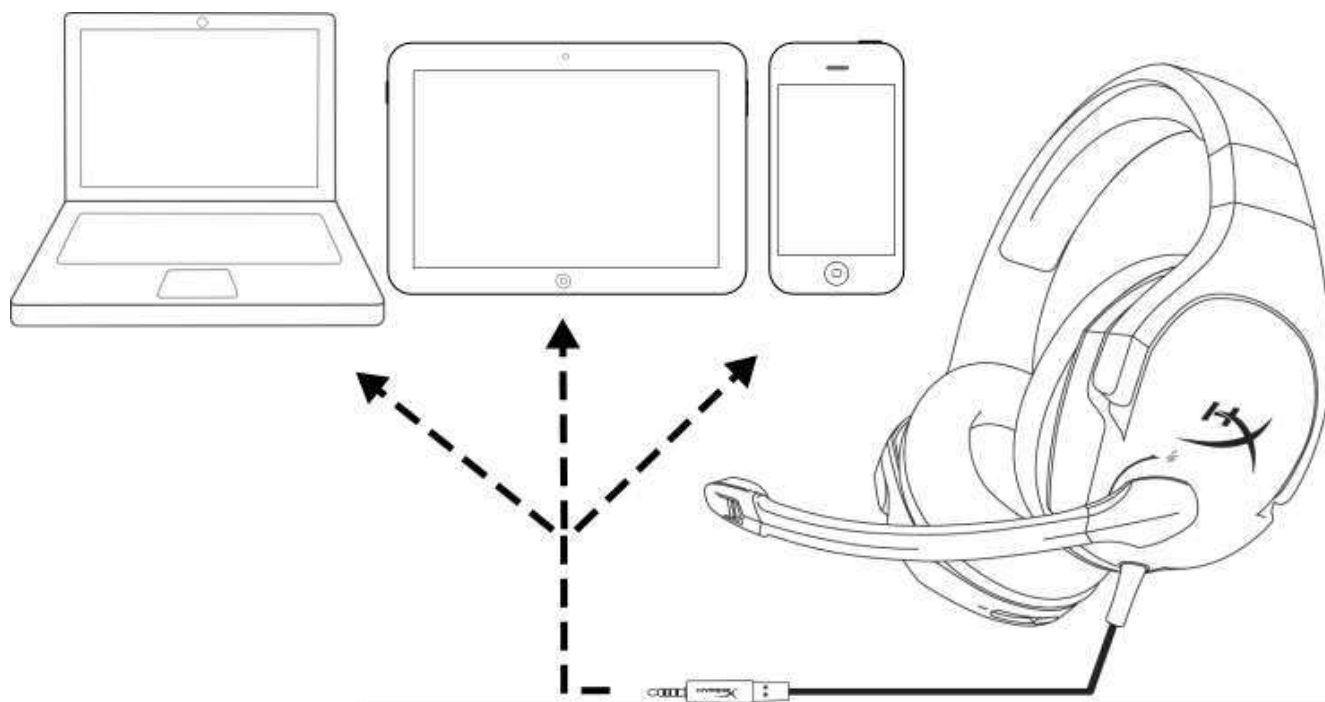

### *Utilizzo con dispositivo mobile (smartphone, tablet o notebook)*



# Headset HyperX Cloud Stinger



**Código do Produto:** HX-HSCS-BK/AS  
HX-HSCS-BK/EE  
HX-HSCS-BK/EM  
HX-HSCS-BK/LA  
HX-HSCS-BK/NA



## Introdução

O HyperX Cloud Stinger<sup>™</sup> é o headset ideal para jogadores que procuram por leveza e conforto, qualidade de som superior e maior praticidade. Com apenas 275 gramas, ele é confortável e seus fones de ouvido giram em um ângulo de 90 graus para um melhor encaixe. Suas unidades direcionais de 50 mm posicionam o som diretamente no ouvido para precisão de áudio e qualidade de som de nível de jogos. Para o máximo conforto em sessões de jogos prolongadas, ele apresenta espuma memory foam de alta qualidade exclusiva HyperX.

### O que está incluído:

- Headset HyperX Cloud Stinger
- Cabo de extensão para PC

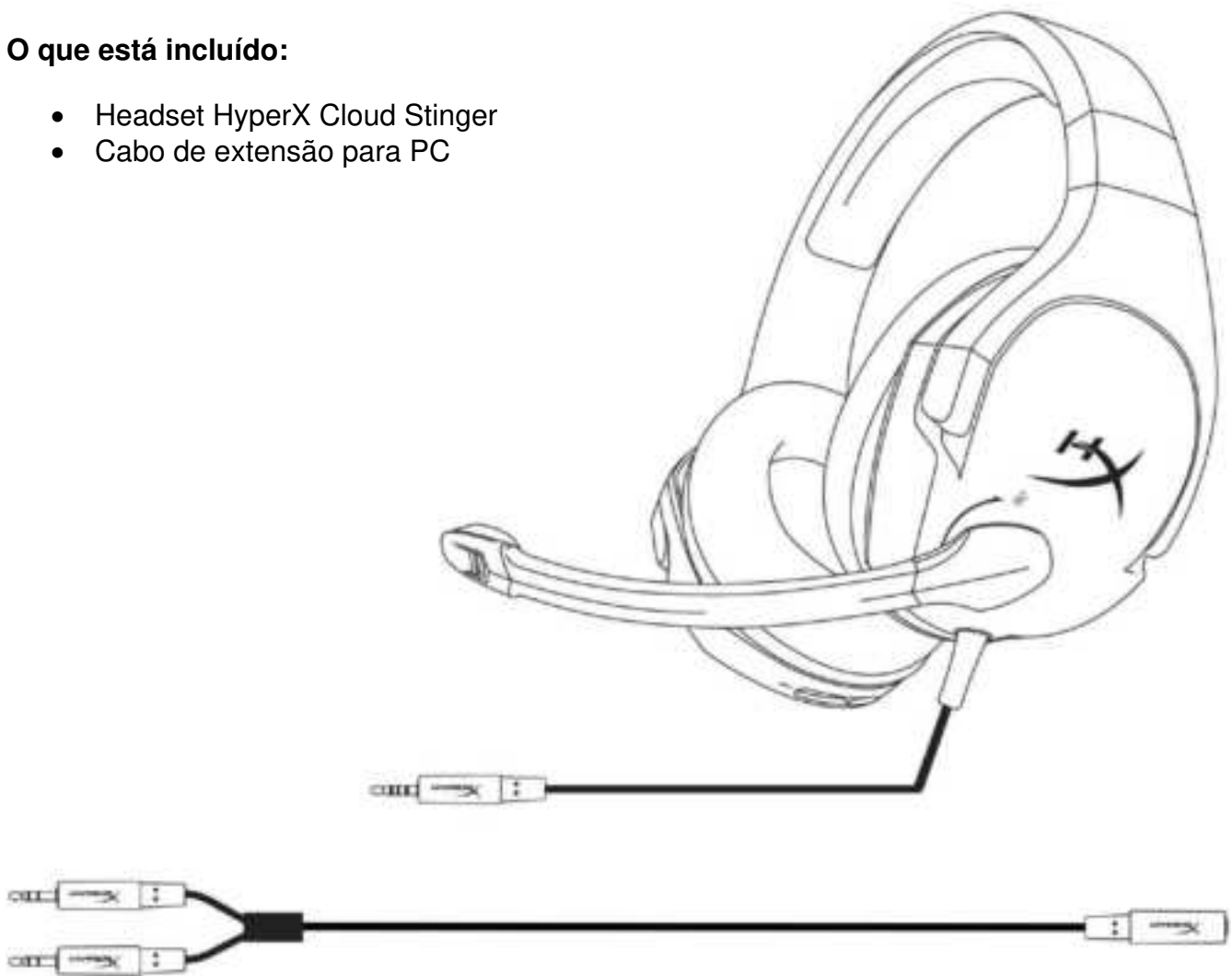

**Características:**

- Headset leve com fones de ouvido giratórios até 90 graus
- Drivers direcionais de 50 mm para maior precisão de áudio
- Espuma memory foam exclusiva HyperX
- Tira ajustável de aço
- Controle de volume intuitivo no fone do headset
- Microfone com controle para mudo e cancelamento de ruído
- Compatibilidade com múltiplas plataformas

**Especificações técnicas:****Fone de ouvido**

- Driver: Dinâmico, 50 mm com magnetos de neodímio
- Tipo: Circumaural, fechado
- Resposta de frequência: 18Hz–23.000 Hz
- Impedância: 30  $\Omega$
- Nível de pressão sonora: 102dBSPL/mW a 1kHz
- T.H.D.: < 2%
- Potência de entrada: Classificação 30mW, Máxima 500mW
- Peso: 275g
- Tipo e comprimento do fio: Headset (1,3 m) + cabo de extensão para PC (1,7m)
- Conexão: Headset - plugue de 3,5 mm (4 polos) + cabo de extensão para PC - plugues de 3,5 mm estéreo e de microfone

**Microfone**

- Elemento: Microfone condensador Electret
- Padrão Polar: Uni-direcional, cancelamento de ruído
- Resposta de frequência: 50Hz-18.000 Hz
- Sensibilidade: -40dBV (0dB=1V/Pa, 1kHz)



## Visão geral

- A. Tira ajustável de aço
- B. Fones de ouvido giratórios até 90°
- C. Microfone com controle para mudo e cancelamento de ruído
- D. Controle de volume intuitivo
- E. Cabo de extensão para PC plugues de 3,5 mm estéreo e microfone (1,7 m)

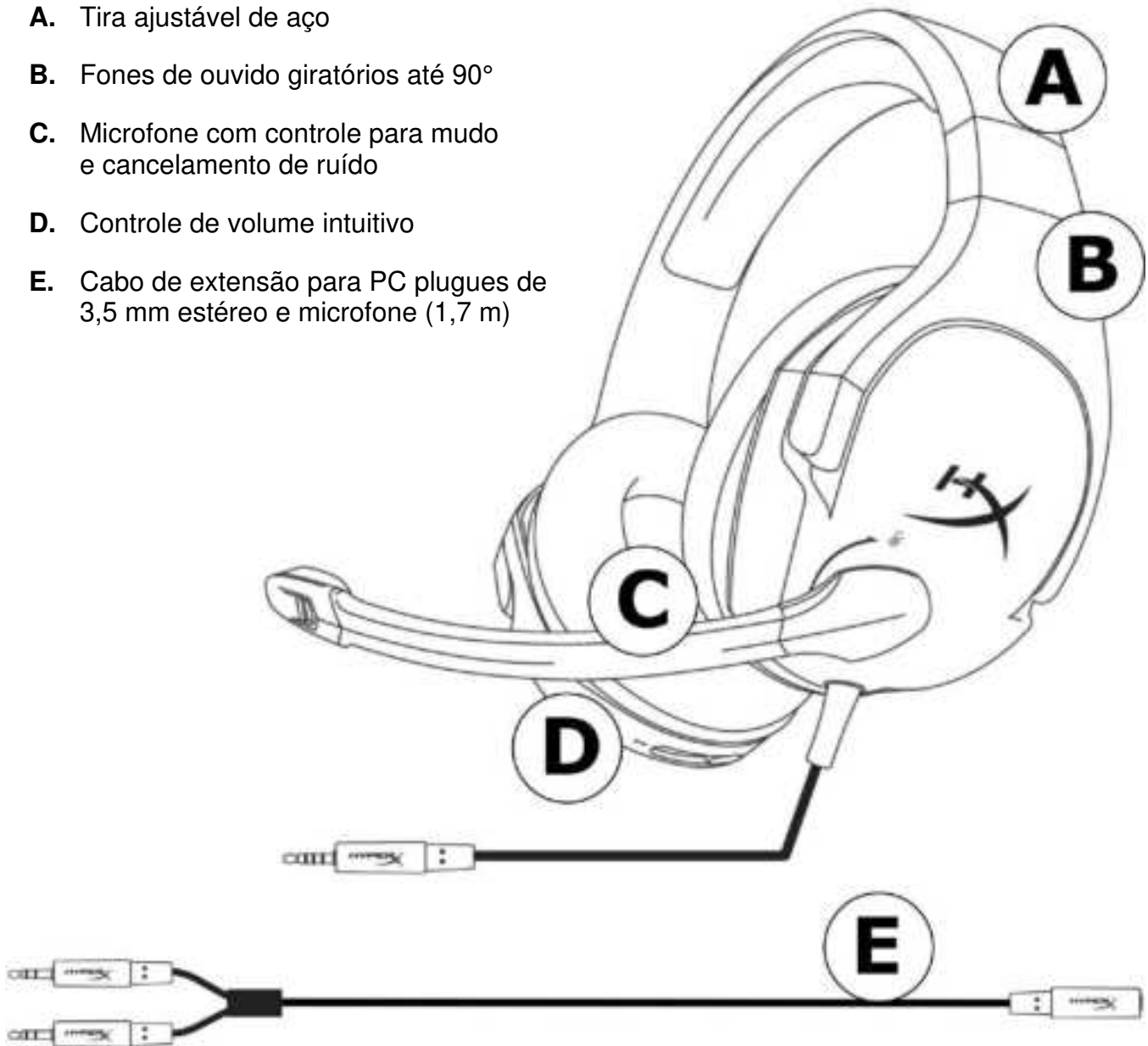



## Controle do volume

O fone de ouvido direito do headset contém um controle de volume para ajustar o volume do fone de ouvido.

Para aumentar o volume, mova o botão em direção ao sinal de +.

Para reduzir o volume, mova o botão em direção ao sinal de -.

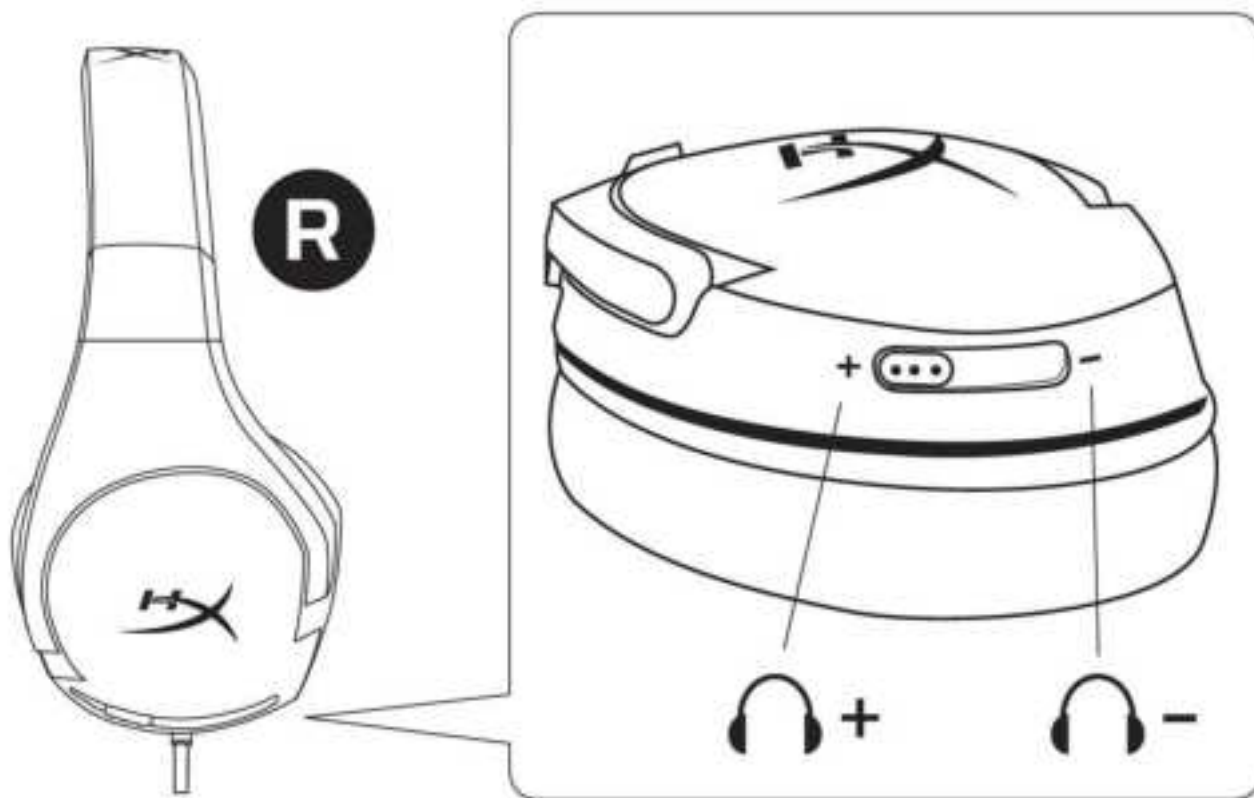

Fone de ouvido  
Volume



## Microfone em mudo

O fone de ouvido esquerdo do headset contém um controle giratório para colocar o microfone em mudo.

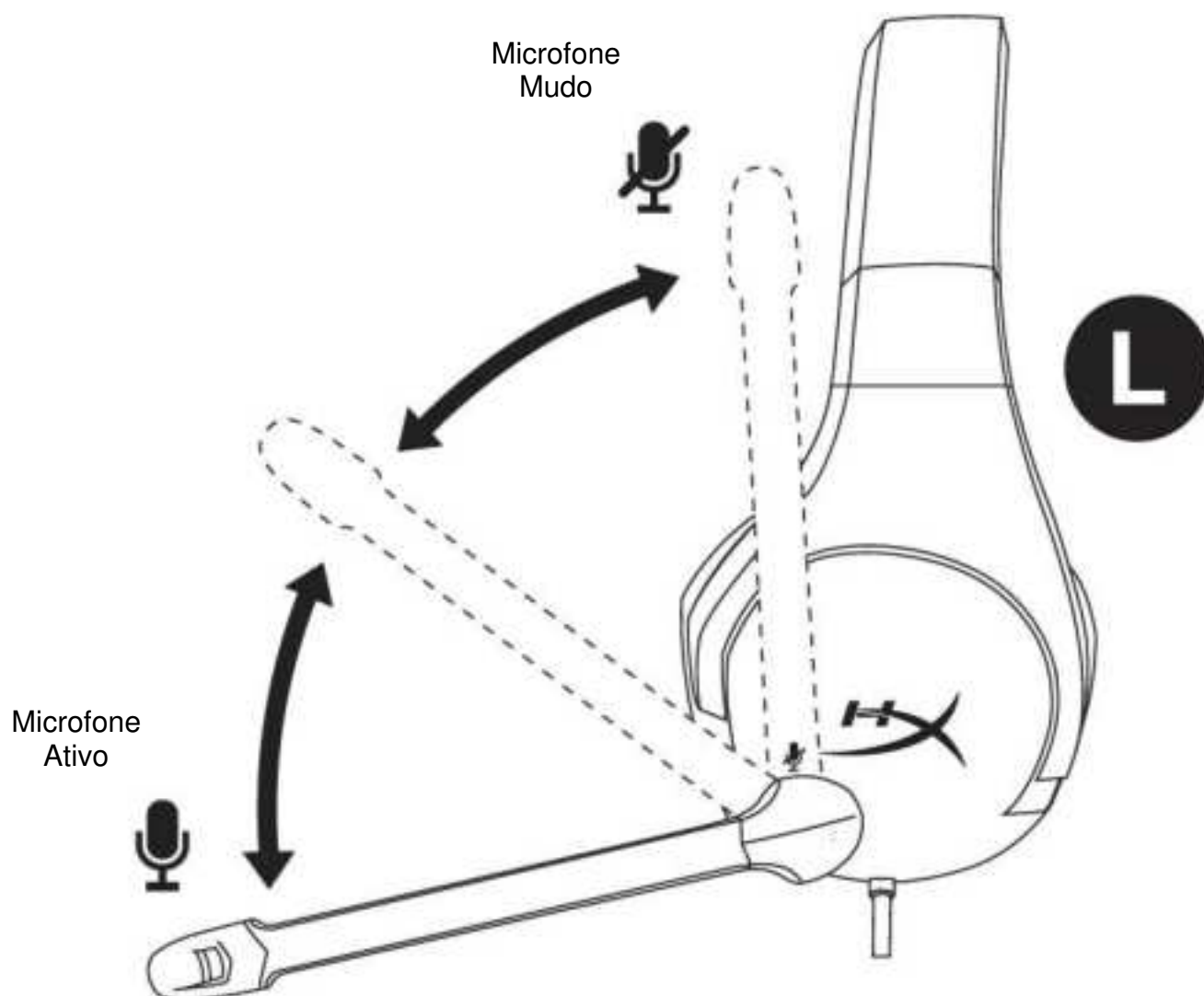

Para colocar o microfone em mudo, gire o microfone para a posição vertical (Up), quando você ouvir um clique, o microfone estará em mudo.

Para ativar o microfone, gire o microfone para a posição horizontal (Down), quando você ouvir um clique, o microfone estará ativo.





## Uso (PC)

Para conectar o headset ao seu computador (ou outro dispositivo) que tenha tanto um plugue de fone de ouvido e um plugue de microfone, conecte o plugue de 3,5 mm do headset ao cabo de extensão para PC. O cabo de extensão para PC tem dois plugues de 3,5 mm. O plugue de áudio, que tem listras verdes, conecta-se na porta identificada com uma entrada verde ou símbolo de fone de ouvido . O plugue de microfone do cabo de extensão, que tem listras rosas, conecta-se na porta identificada com uma entrada rosa ou símbolo de microfone .

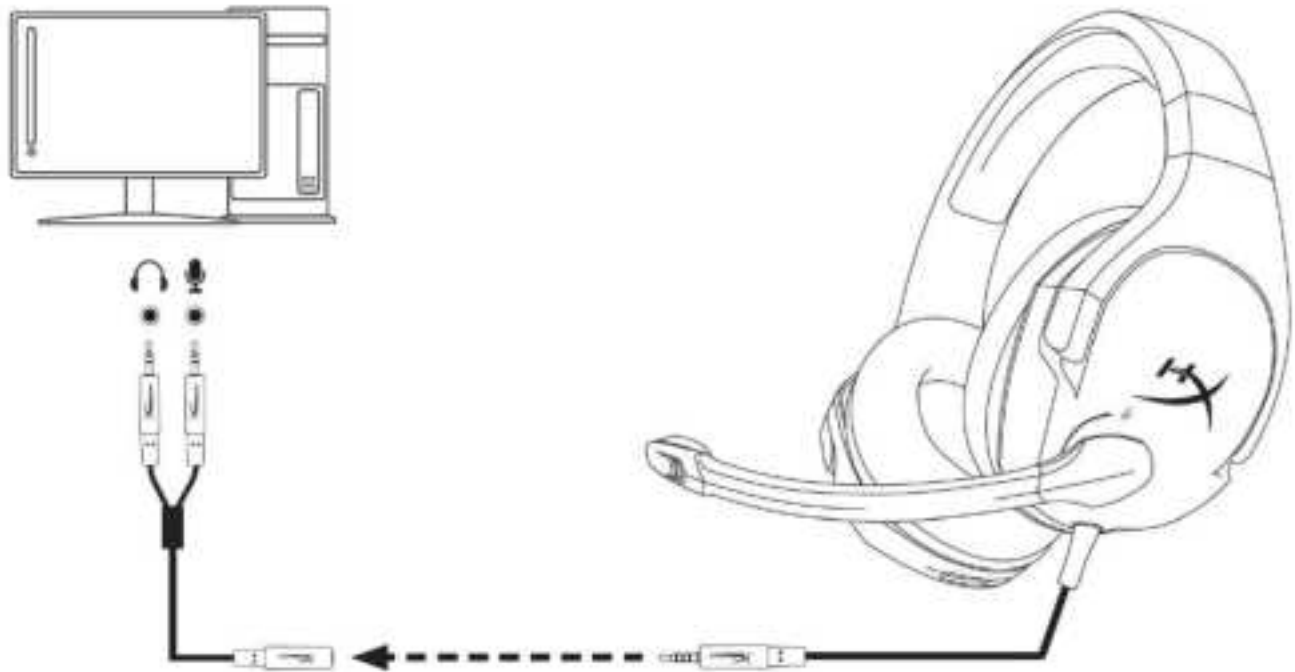

*Utilizando com o cabo de extensão para PC*





## Uso (Xbox One<sup>TM</sup>)

Para usar o headset com o Xbox One<sup>TM</sup>, conecte o plugue de 3,5 mm do headset diretamente ao controle do Xbox One<sup>TM</sup>.

- \* Se o controle do Xbox One<sup>TM</sup> não tiver um plugue de 3,5 mm você precisará do adaptador de headset Xbox One<sup>TM</sup> Stereo (vendido separadamente) que se conecta ao controle do Xbox One<sup>TM</sup> (figura abaixo).

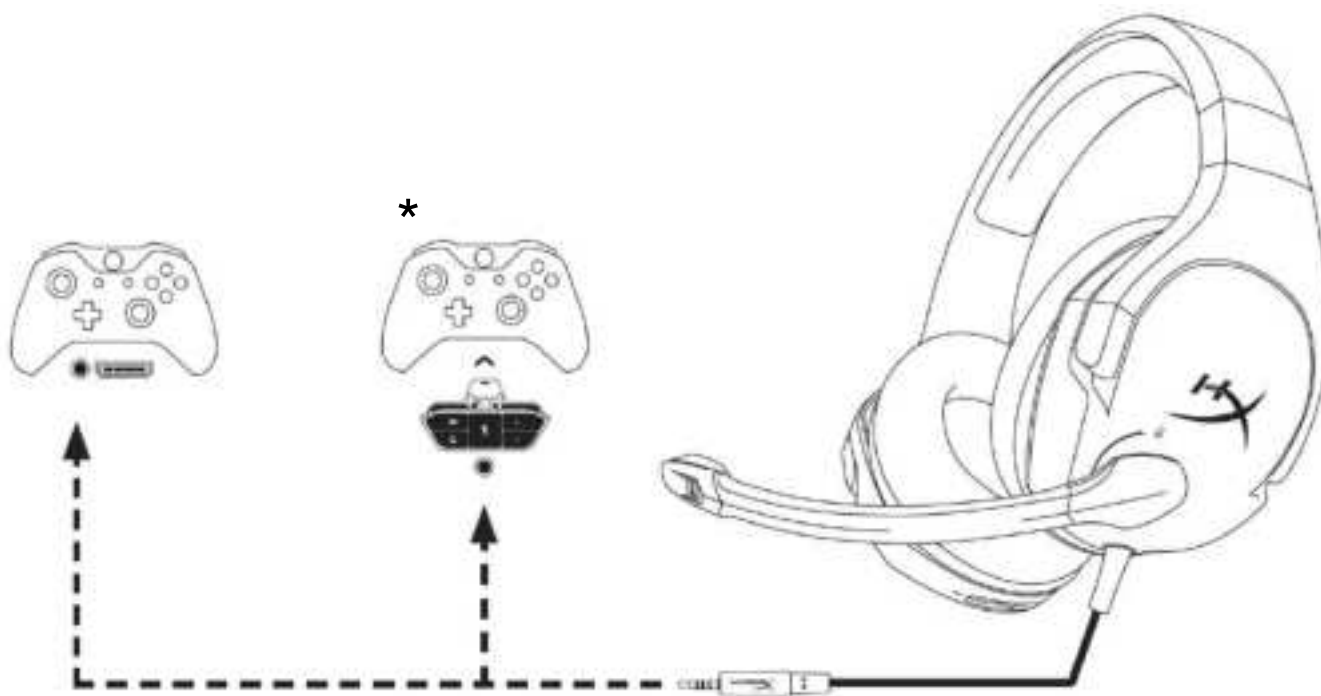

**Utilizando com o Xbox One<sup>TM</sup>**



## Uso (PlayStation<sup>™</sup> 4)

Para usar o headset com o PlayStation<sup>™</sup> 4 (PS4<sup>™</sup>), conecte o plugue de 3,5 mm do headset diretamente ao controle do PS4<sup>™</sup> e siga os seguintes passos:

1. Ligue seu PS4<sup>™</sup>.
2. Navegue até o Menu de Configurações e selecione-o.
3. Destaque a opção do menu '**Dispositivos**' e selecione.
4. Vá para baixo para '**Dispositivos de Áudio**' e selecione-o.
5. Escolha '**Saída para fones de ouvido**' e selecione '**Todo o Áudio**'."

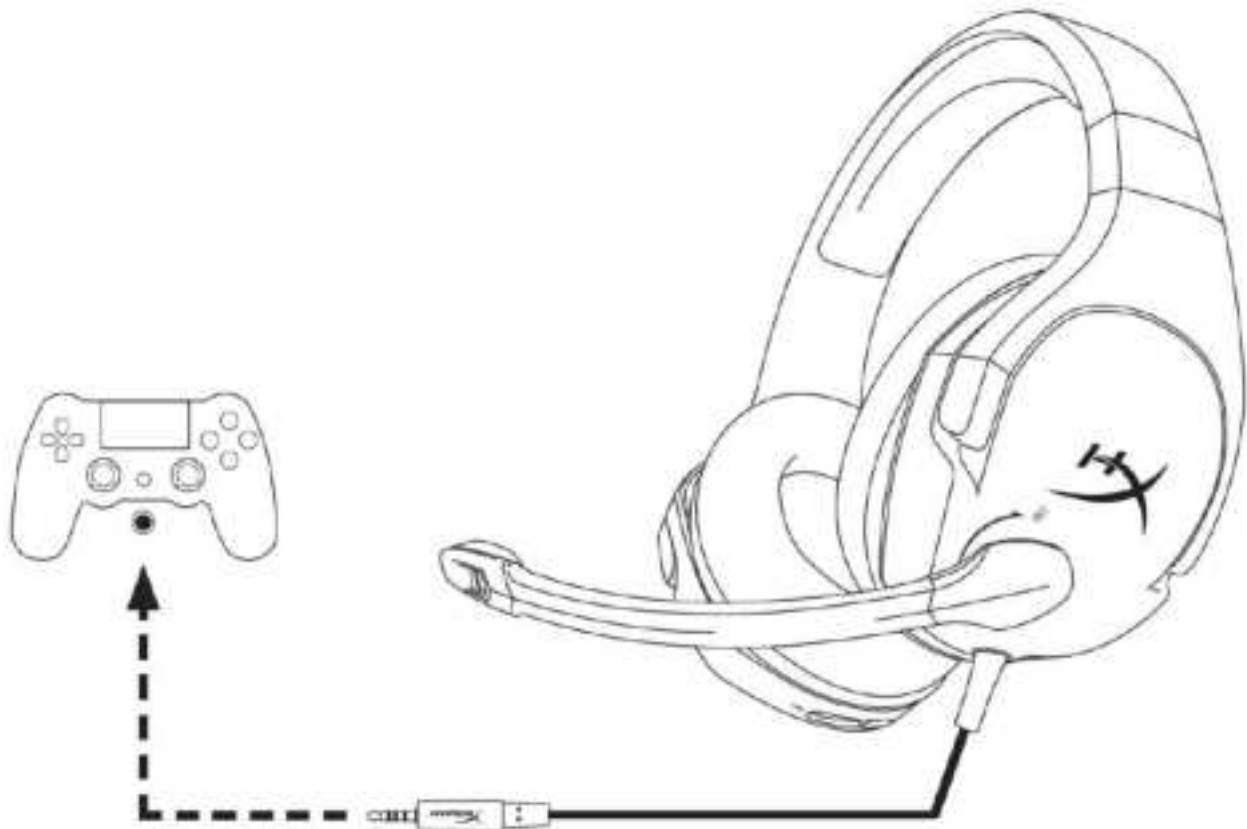

**Utilizando com o PS4<sup>™</sup>**



## Uso (Wii U<sup>™</sup>)

Para usar o headset com o Wii U<sup>™</sup>, conecte o plugue de 3,5 mm do headset diretamente ao Wii U<sup>™</sup> controle do gamepad.

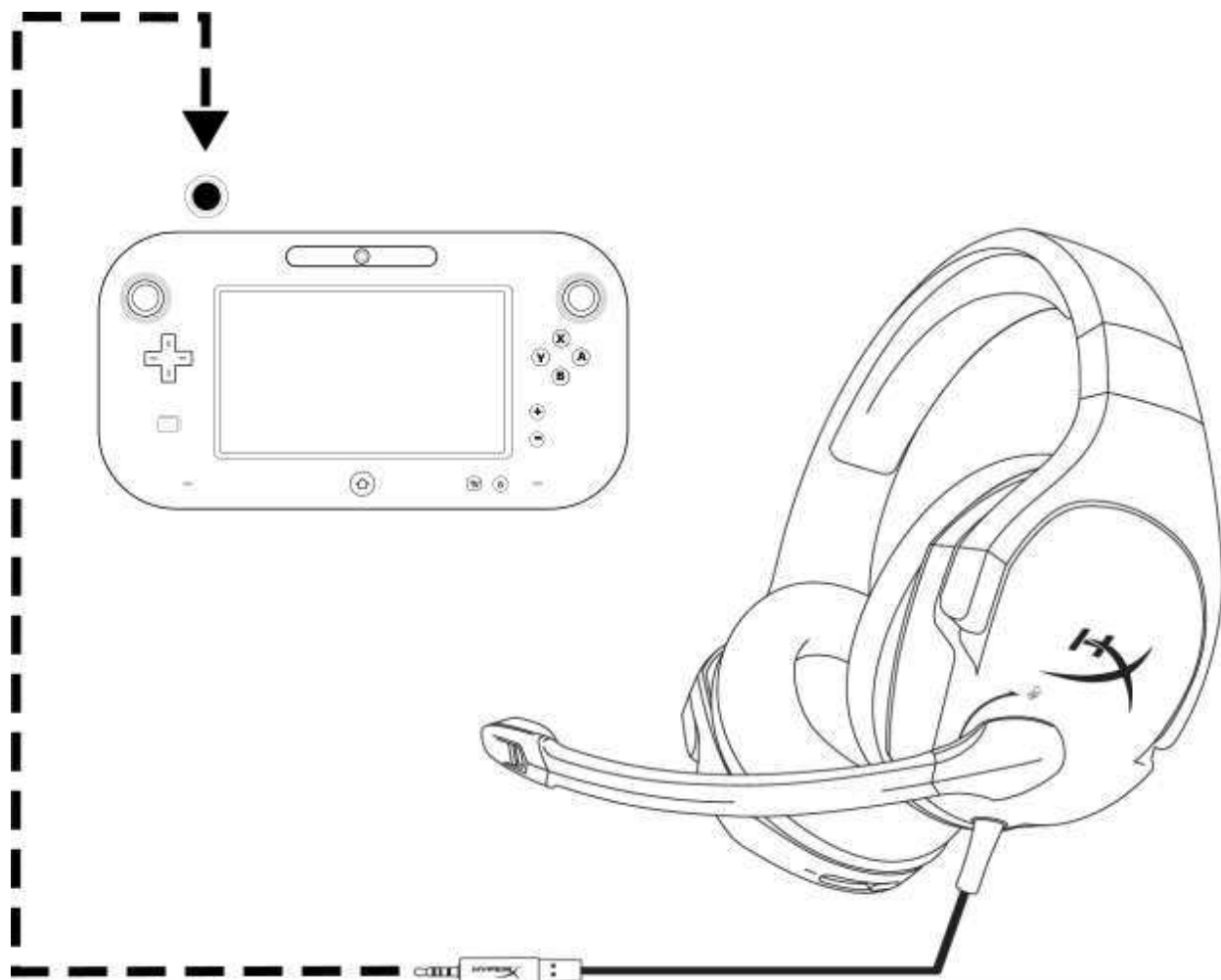

*Utilizando com o Wii U<sup>™</sup>*



## Uso (Dispositivo Móvel)

Para usar o headset com um dispositivo móvel (ou outro dispositivo) que tenha um plugue para headset (4 polos CTIA), conecte o plugue de 3.5 mm diretamente ao plugue de headset do seu dispositivo.

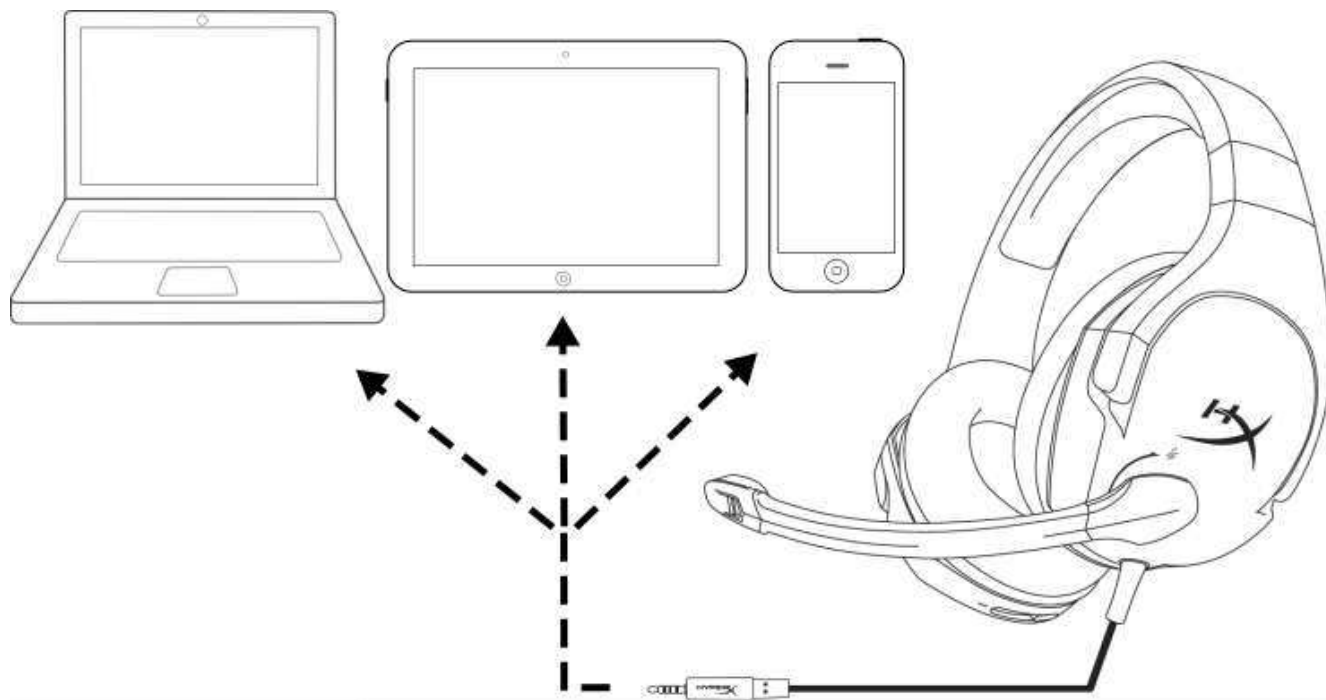

*Utilizando com o dispositivo móvel (telefone, tablet ou notebook)*



# Zestaw słuchawkowy HyperX Cloud Stinger



**Numery katalogowe: HX-HSCS-BK/AS  
HX-HSCS-BK/EE  
HX-HSCS-BK/EM  
HX-HSCS-BK/LA  
HX-HSCS-BK/NA**



## Wprowadzenie

Zestaw słuchawkowy HyperX Cloud Stinger<sup>™</sup> spodoba się graczom poszukującym lekkich i wygodnych w obsłudze słuchawek oferujących doskonałej jakości dźwięk i maksimum komfortu. Ważący zaledwie 275 gramów zestaw można zawiesić na szyi, a nauszniki obracające się o 90 stopni zapewnią jeszcze lepsze dopasowanie. Przetworniki kierunkowe o średnicy 50 mm kierują dźwięk bezpośrednio do ucha, co zapewnia precyzję odwzorowania dźwięków i jakość audio, którą pokocha każdy gracz. A podczas przeciągających się rozgrywek komfort zapewnia najwyższej jakości pianka zapamiętująca kształt unikalna dla marki HyperX.

### Zawartość zestawu:

- Zestaw słuchawkowy HyperX Cloud Stinger
- Przedłużacz do komputera

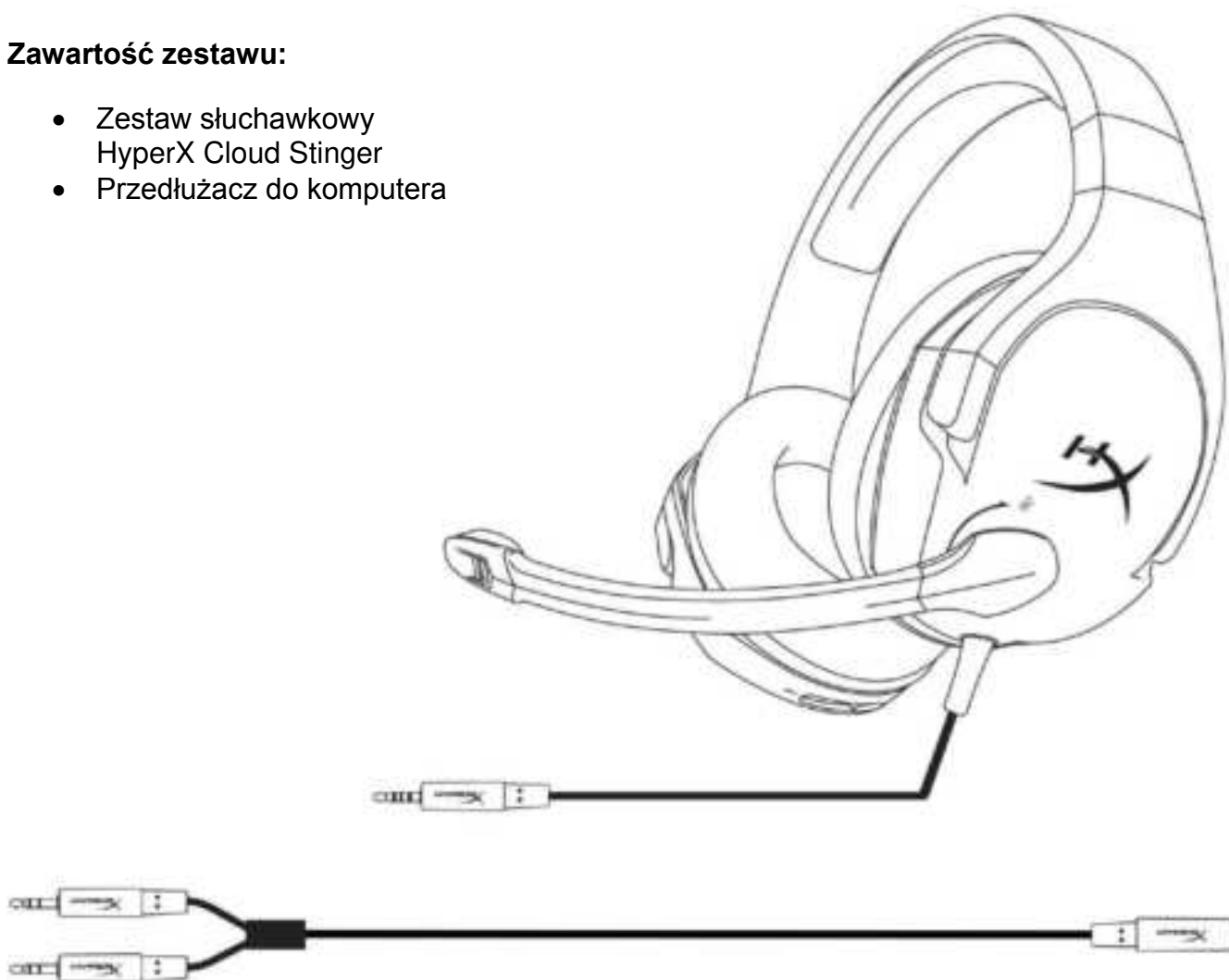



## Cechy:

- Lekki zestaw słuchawkowy z nausznikami obracanymi o 90 stopni
- Kierunkowe przetworniki o średnicy 50 mm precyzyjnie odwzorowujące dźwięki
- Pianka zapamiętująca kształt unikalna dla marki HyperX
- Regulacja wysokości pałąka stalowym suwakiem
- Intuicyjne sterowanie głośnością na słuchawce
- Mikrofon z funkcją redukcji szumów, wyciszony, gdy ramię jest podniesione
- Zgodność z wieloma platformami

## Dane techniczne:

### Słuchawki

- Przetwornik: dynamiczny, o średnicy 5 mm, z magnesami neodymowymi
- Typ: wokółuszne, zamknięte
- Częstotliwość przenoszenia: 18–23 000 Hz
- Impedancja: 30  $\Omega$
- Poziom ciśnienia akustycznego: 102 dBSPL/mW przy 1 kHz
- Całkowite zniekształcenia harmoniczne (THD): < 2%
- Moc wejściowa: nominalna 30 mW, maks. 500 mW
- Waga: 275 g
- Długość i typ przewodu: zestaw słuchawkowy (1,3 m) + przedłużacz do komputera (1,7 m)
- Złącza: zestaw słuchawkowy – wtyk 3,5 mm (4 pola) + przedłużacz do komputera – wtyki 3,5 mm stereo i mikrofonu

### Mikrofon

- Element: elektretowy mikrofon pojemnościowy
- Charakterystyka kierunkowości: jednokierunkowy, z redukcją szumów
- Częstotliwość przenoszenia: 50–18 000 Hz
- Czułość: -40 dBV (0 dB=1 V/Pa, 1 kHz)



## Prezentacja

- A.** Regulacja wysokości pałąka stalowym suwakiem
- B.** Nauszniki obracane o 90°
- C.** Mikrofon z funkcją redukcji szumów, wyciszony, gdy ramię jest podniesione
- D.** Intuicyjny w obsłudze suwak regulacji głośności
- E.** Przedłużacz do komputera z wtykami 3,5 mm dźwięku stereo i mikrofonu (1,7 m)

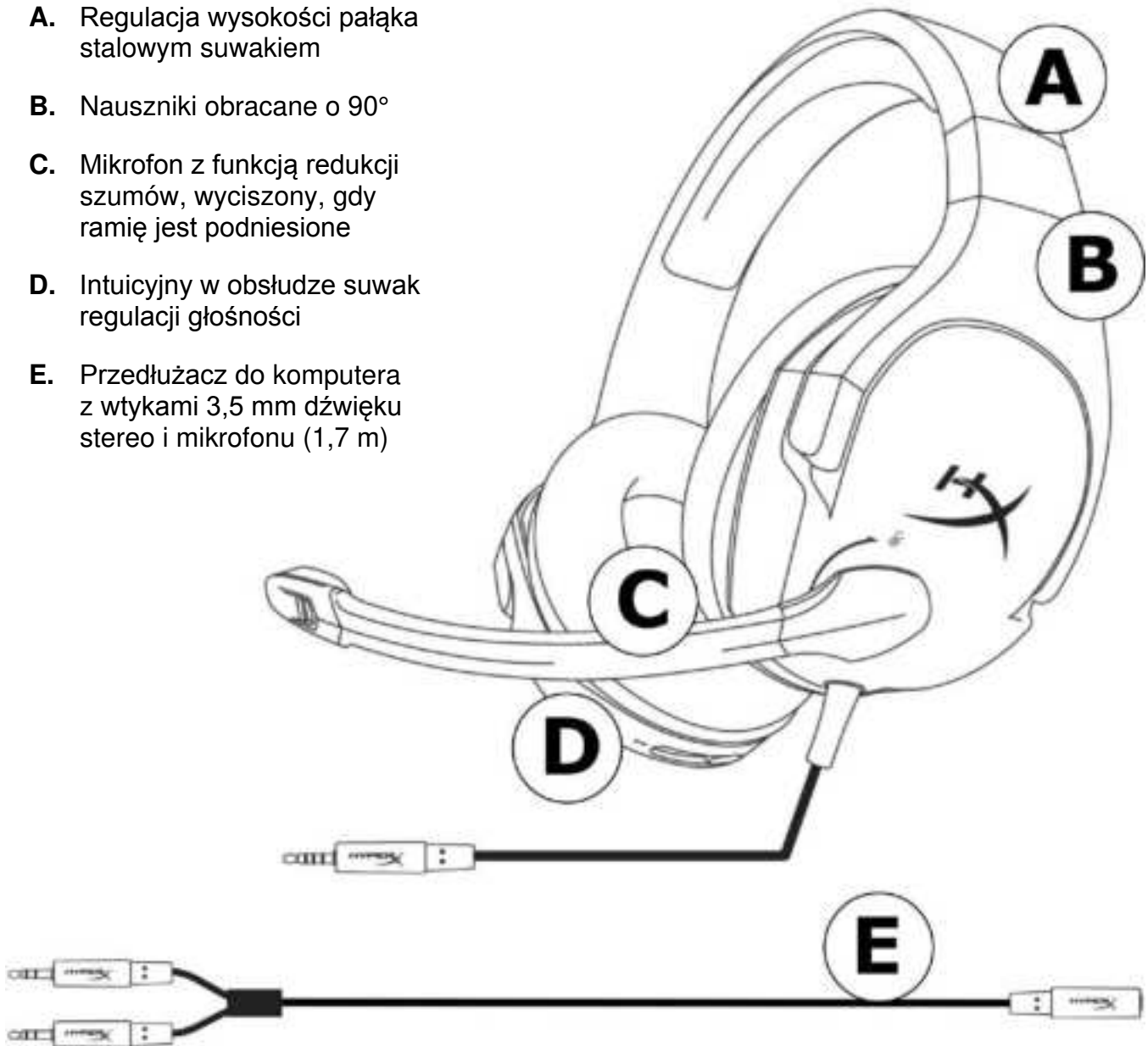





## Sterowanie głośnością

Na prawej słuchawce zestawu dostępny jest suwak regulacji głośności, pozwalający korygować głośność dźwięku w słuchawkach.

Aby zwiększyć głośność, suwak należy przesunąć w kierunku znaku +.

Aby zmniejszyć głośność, suwak należy przesunąć w kierunku znaku -.

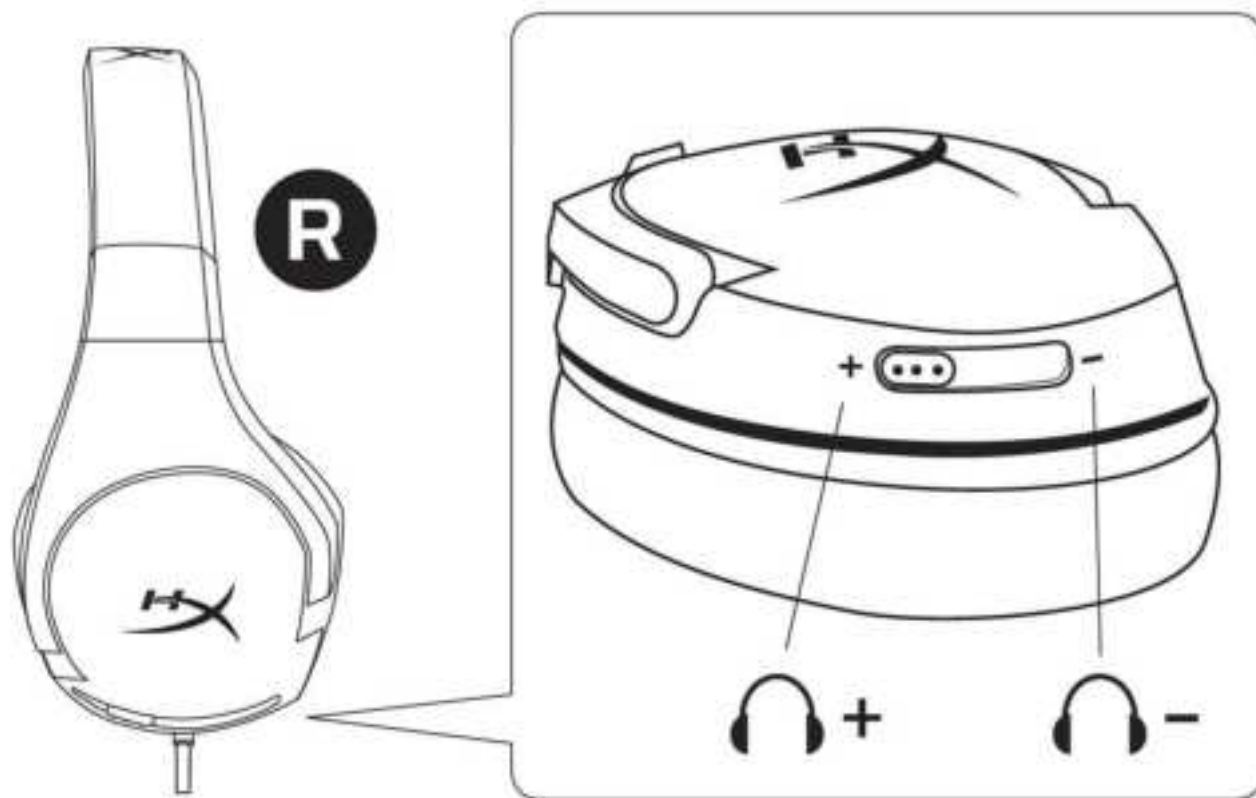

Głośność  
w słuchawkach



## Wyciszenie mikrofonu

Na lewej słuchawce zestawu zamontowano mikrofon wyciszony podniesieniem jego ramienia.

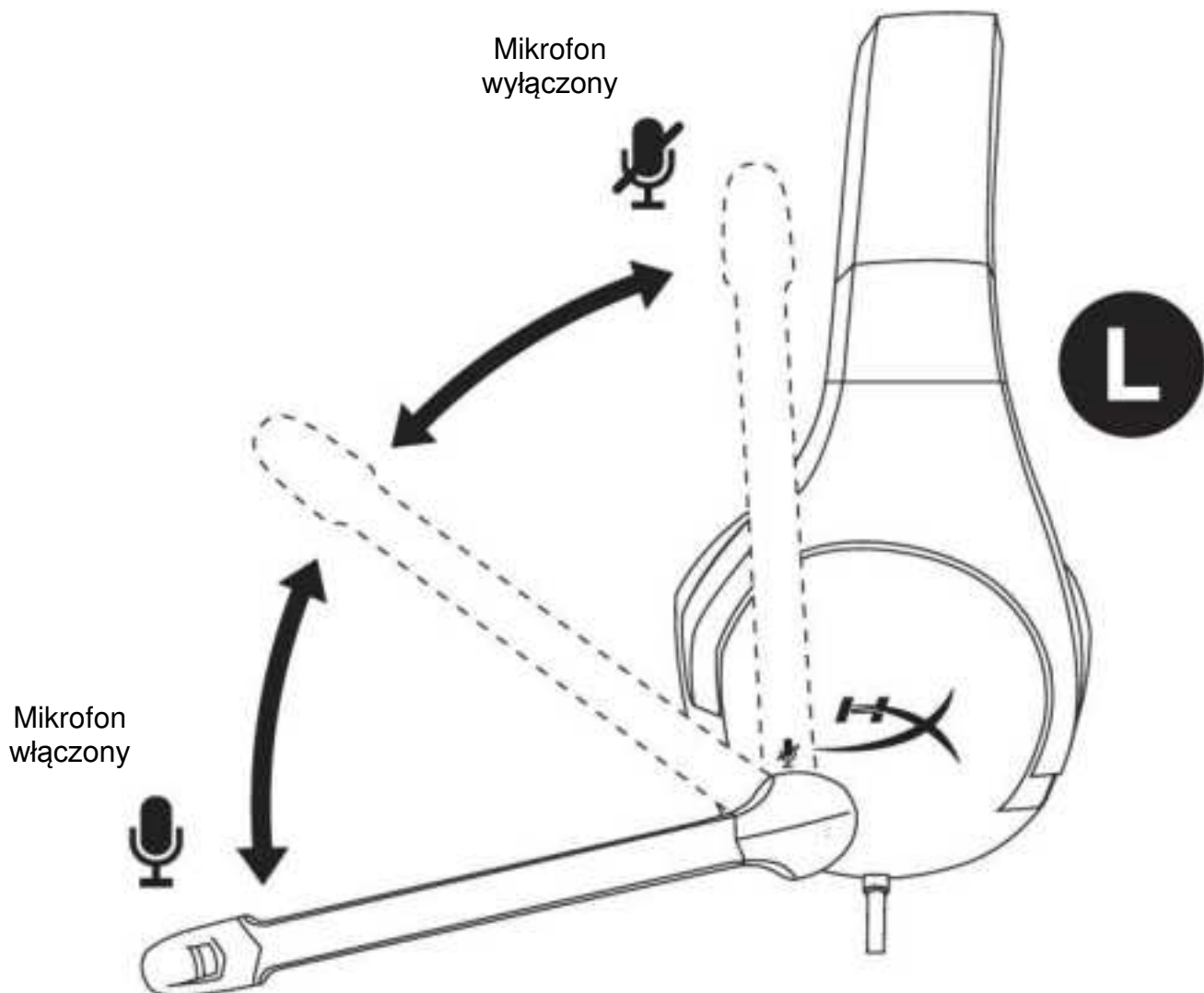

Aby wyciszyć mikrofon, wystarczy ustawić jego ramię w pozycji pionowej (mikrofonem do góry). Wyciszenie mikrofonu sygnalizuje słyszalne kliknięcie.

Aby włączyć mikrofon, należy ustawić jego ramię w pozycji poziomej (mikrofonem do dołu). Włączenie mikrofonu sygnalizuje słyszalne kliknięcie.





### ***Użytkowanie zestawu z komputerem***

Aby podłączyć zestaw słuchawkowy do komputera (lub innego urządzenia) wyposażonego w gniazda słuchawek i mikrofonu typu jack, należy włożyć wtyk 3,5 mm zestawu do gniazda jack przedłużacza do komputera. Przedłużacz do komputera posiada dwa wtyki jack 3,5 mm. Wtyk audio z zielonymi paskami pasuje do portu w kolorze zielonym lub oznaczonego symbolem słuchawek . Wtyczka mikrofonu przedłużacza z różowymi paskami pasuje do portu w kolorze różowym lub oznaczonego symbolem mikrofonu .

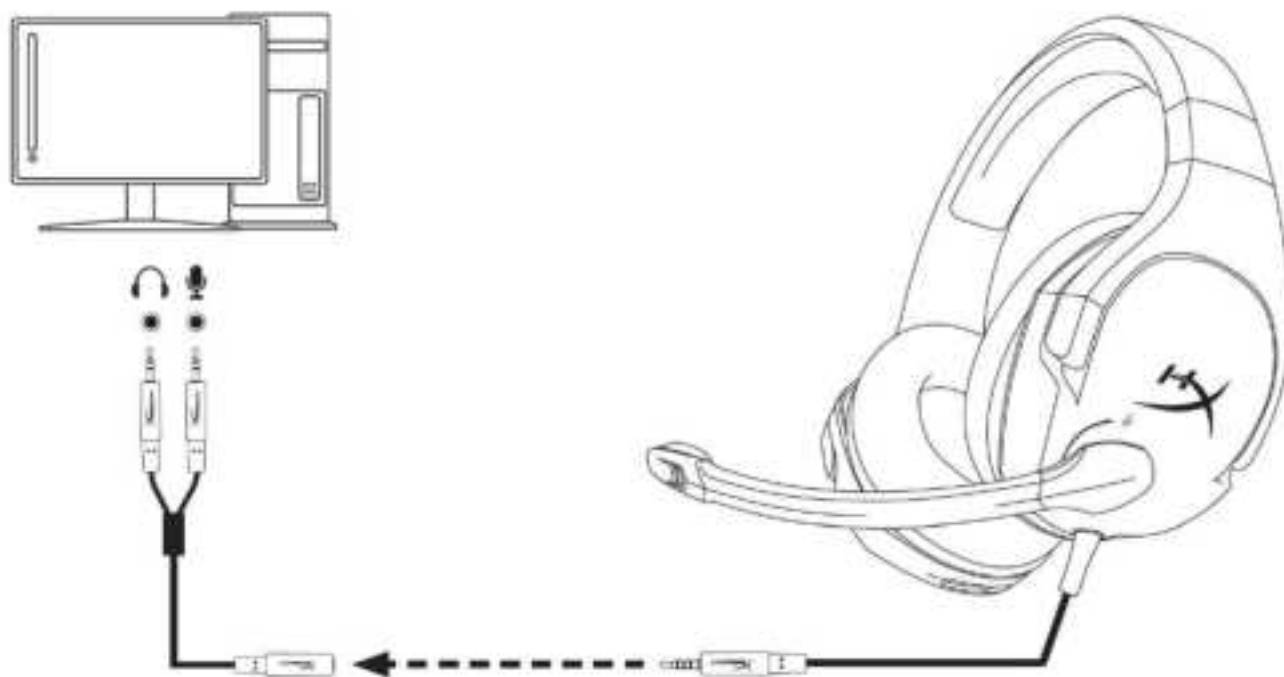

### ***Użytkowanie zestawu z przedłużaczem do komputera***



## Użytkowanie zestawu z konsolą Xbox One<sup>™</sup>

Aby używać zestawu słuchawkowego z konsolą Xbox One<sup>™</sup>, należy podłączyć wtyk 3,5 mm zestawu słuchawkowego bezpośrednio do gniazda jack 3,5 mm w kontrolerze konsoli Xbox One<sup>™</sup>.

\* Jeśli kontroler konsoli Xbox One<sup>™</sup> nie posiada gniazda jack 3,5 mm, konieczne jest zastosowanie adaptera stereo kontrolera konsoli Xbox One<sup>™</sup> (sprzedawanego oddzielnie). Adapter podłącza się do kontrolera konsoli Xbox One<sup>™</sup> (patrz niżej).

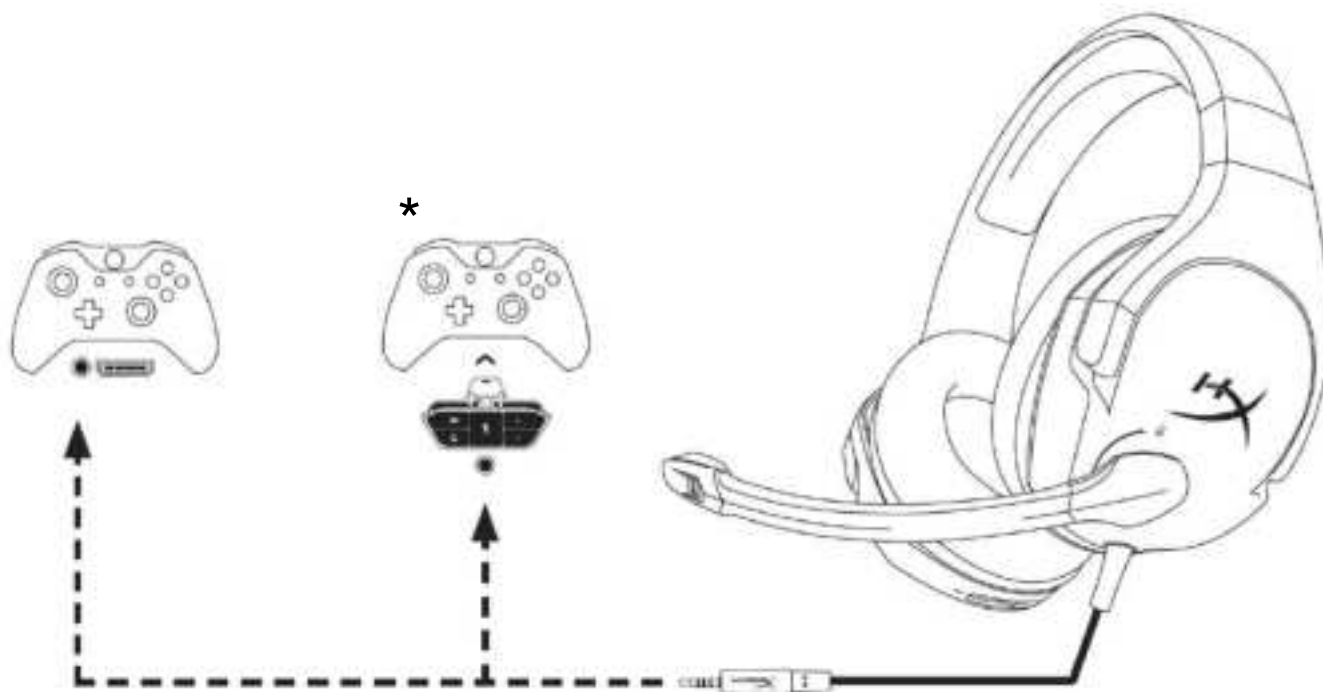

## Użytkowanie zestawu z konsolą Xbox One<sup>™</sup>



## Użytkowanie zestawu z konsolą PlayStation<sup>™</sup> 4

Aby używać zestawu słuchawkowego z konsolą PlayStation<sup>™</sup> 4 (PS4<sup>™</sup>), należy podłączyć wtyczkę 3,5 mm zestawu słuchawkowego bezpośrednio do kontrolera konsoli PS4<sup>™</sup> i wykonać poniższe czynności:

1. Włącz konsolę PS4<sup>™</sup>.
2. Przejdź do menu Ustawienia i otwórz je.
3. W menu przejdź do opcji '**Urządzenia**' i wybierz ją.
4. Przewiń w dół do pozycji '**Urządzenia audio**' i wybierz ją.
5. Wybierz opcję '**Wyjście na słuchawki**', a następnie pozycję '**Całość dźwięku**'.

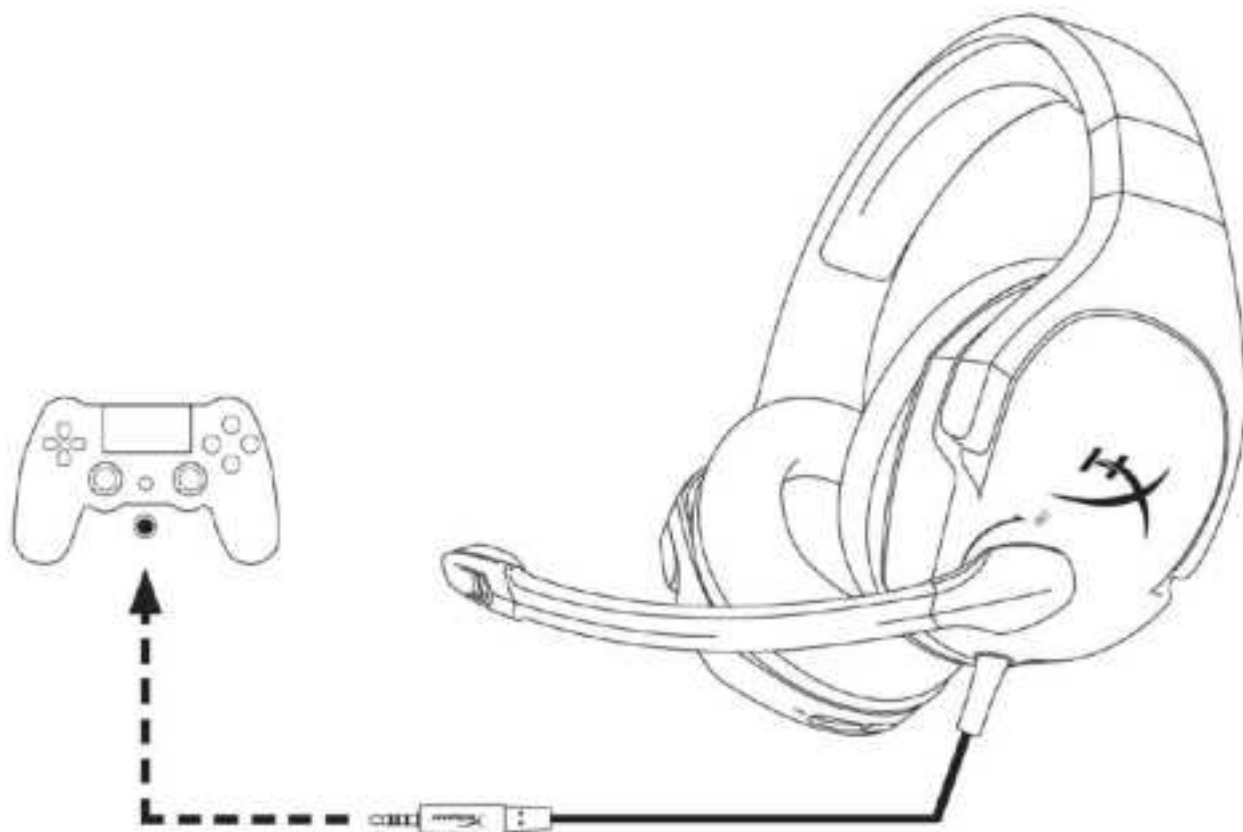

### **Użytkowanie zestawu z konsolą PS4<sup>™</sup>**



## Użytkowanie zestawu z konsolą Wii U<sup>™</sup>

Aby używać zestawu słuchawkowego z konsolą Wii U<sup>™</sup>, należy podłączyć wtyczkę 3,5 mm zestawu słuchawkowego bezpośrednio do kontrolera konsoli Wii U<sup>™</sup>.

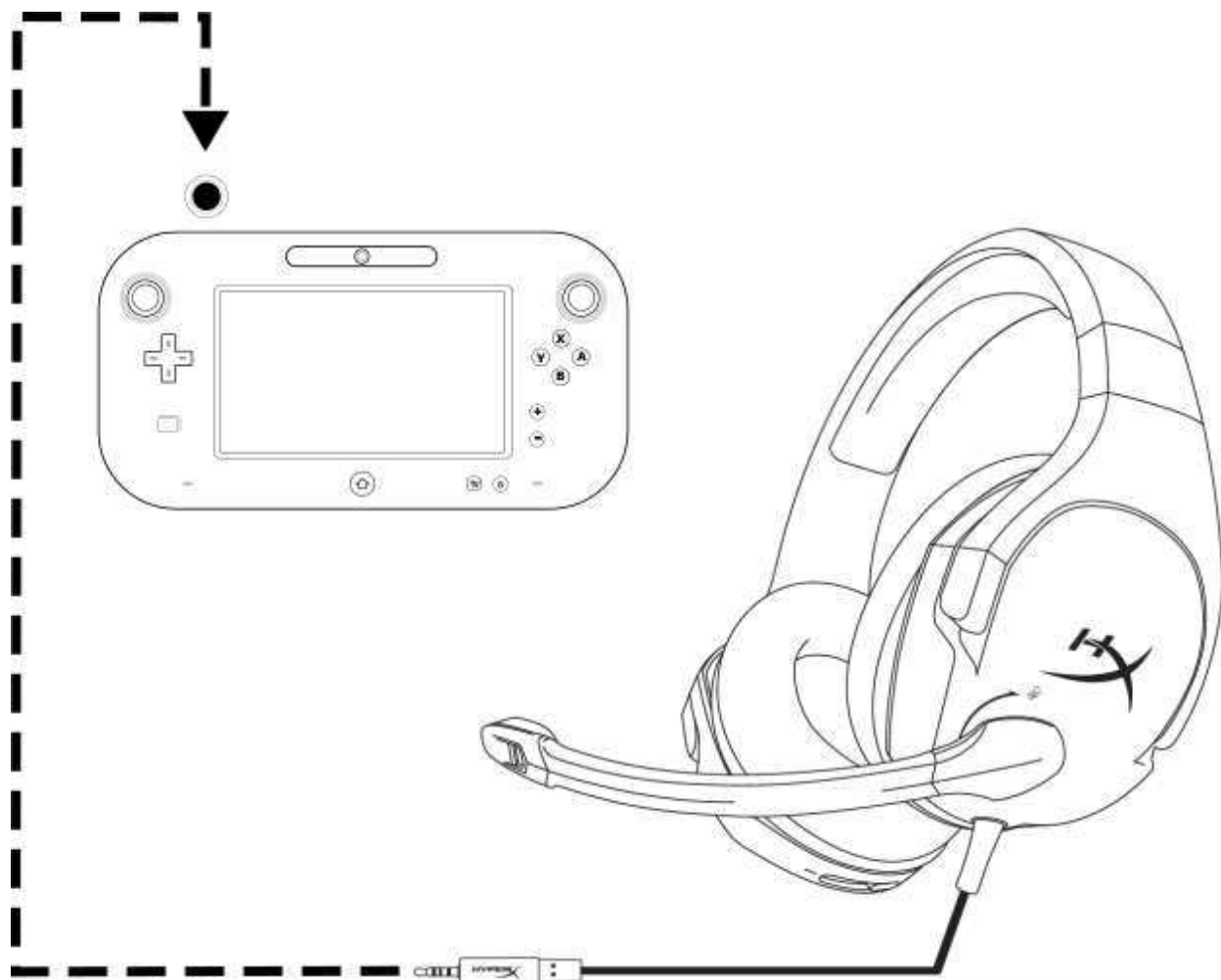

## Użytkowanie zestawu z konsolą Wii U<sup>™</sup>



## Użytkowanie zestawu z urządzeniami mobilnymi

Aby używać zestawu słuchawkowego z urządzeniem mobilnym (lub innym urządzeniem) posiadającym gniazdo jack typu CTIA (4 pola), należy podłączyć wtyk 3,5 mm bezpośrednio do gniazda jack urządzenia.

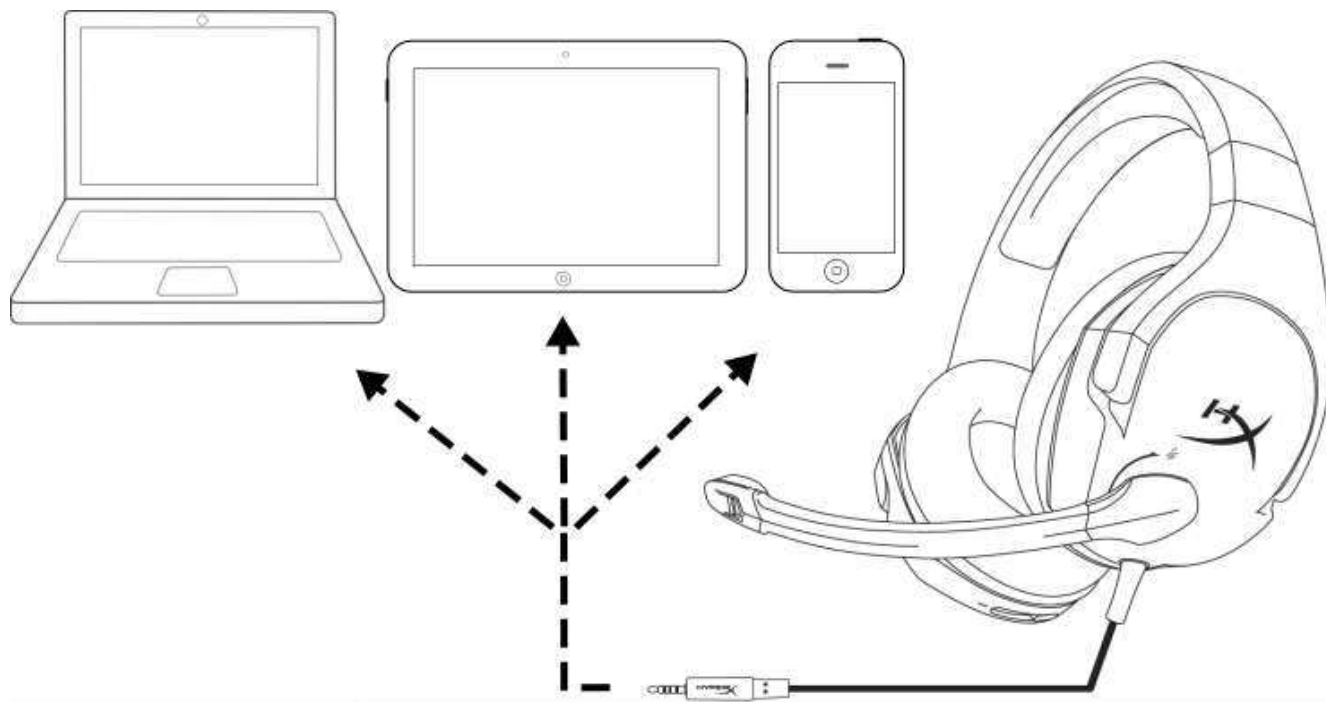

***Użytkowanie zestawu z urządzeniami mobilnymi (telefonami, tabletami lub notebookami)***



## Użytkowanie zestawu z urządzeniami mobilnymi

Aby używać zestawu słuchawkowego z urządzeniem mobilnym (lub innym urządzeniem) posiadającym gniazdo jack typu CTIA (4 pola), należy podłączyć wtyk 3,5 mm bezpośrednio do gniazda jack urządzenia.

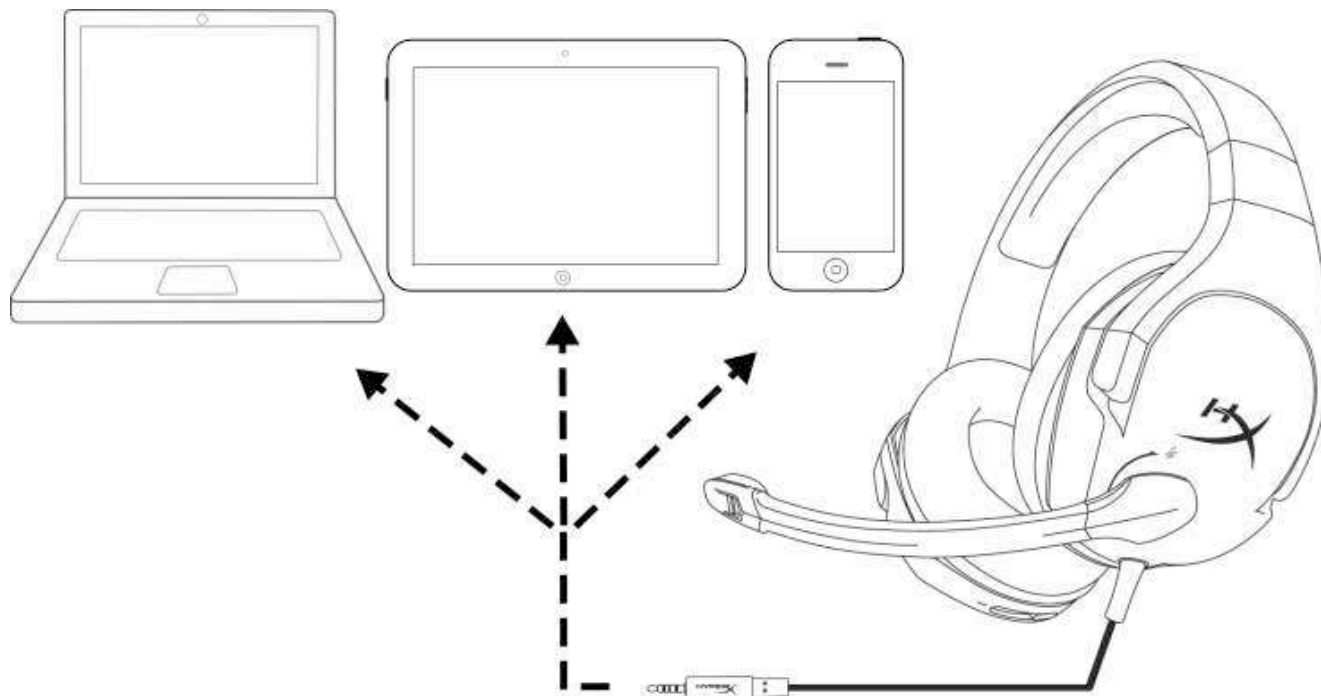

***Użytkowanie zestawu z urządzeniami mobilnymi (telefonami, tabletami lub notebookami)***





# Гарнитура HyperX Cloud Stinger



**Номера по каталогу: HX-HSCS-BK/AS  
HX-HSCS-BK/EE  
HX-HSCS-BK/EM  
HX-HSCS-BK/LA  
HX-HSCS-BK/NA**



## Введение

HyperX Cloud Stinger<sup>™</sup> – это идеальное решение для геймеров, которым нужна гарнитура с небольшим весом, превосходным качеством звучания и исключительным удобством пользования. Эта гарнитура имеет вес всего 275 г и может удобно размещаться на шее, а чашки с углом поворота 90 градусов улучшают прилегание. Направленные динамики (50 мм) передают звук непосредственно в ухо и обеспечивают высокое качество звучания. В этой гарнитуре, созданной специально для максимального комфорта во время долгих игр, используется фирменная высококачественная пена HyperX с памятью формы.

### Комплект поставки:

- Гарнитура HyperX Cloud Stinger
- Удлинительный кабель ПК

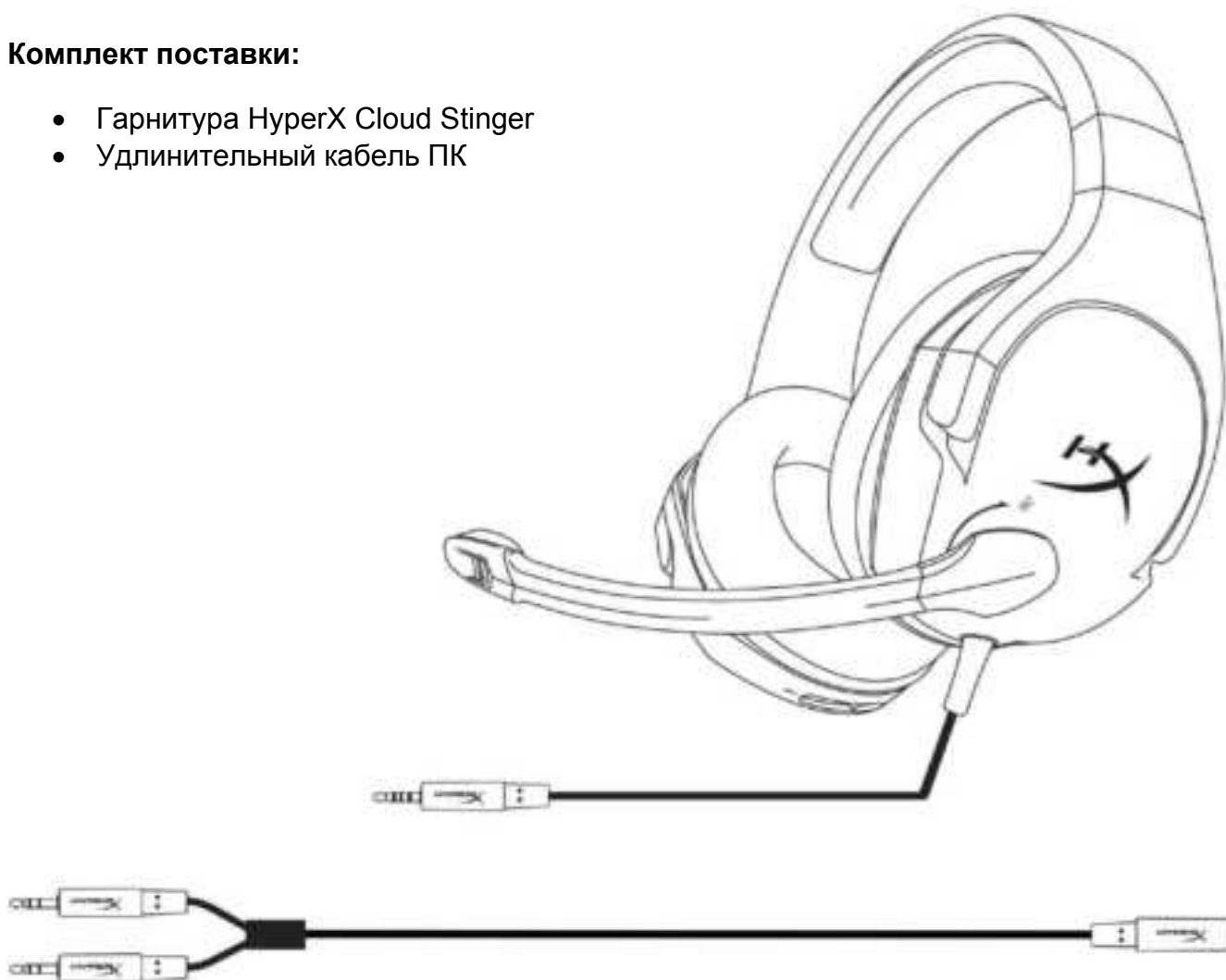

**Отличительные особенности:**

- Небольшой вес и чашки с углом поворота 90°
- Направленные динамики (50 мм) для точного воспроизведения звука
- Фирменная пена с памятью формы HyperX
- Регулируемый стальной ползунок
- Интуитивно понятный регулятор громкости на чашке гарнитуры
- Микрофон с функцией шумоподавления и поворотным отключением
- Совместимость с различными платформами

**Технические характеристики:****Наушники**

- Динамик: динамический (50 мм) с неодимовыми магнитами
- Тип: охватывающие, закрытого типа
- Частотная характеристика: 18 Гц – 23000 Гц
- Сопротивление: 30 Ом
- Уровень звукового давления: 102 дБ SPL/мВт при 1 кГц
- Коэффициент нелинейных искажений: < 2%
- Входная мощность: номинальная 30 мВт, максимальная 500 мВт
- Масса: 275 г
- Длина и тип кабеля: Кабель гарнитуры (1,3 м) + удлинительный кабель ПК (1,7 м)
- Соединение: Гарнитура – штекер 3,5 мм (4-пол.) + удлинительный кабель ПК – 3,5 мм штекеры стерео и микрофона

**Микрофон**

- Элемент: Электретный конденсаторный микрофон
- Диаграмма направленности: Однонаправленная, с шумоподавлением
- Частотная характеристика: 50 Гц – 18000 Гц
- Чувствительность: -40 дБВ (0 дБ=1 В/Па, 1 кГц)



## Обзор

- A. Регулируемый стальной ползунок
- B. Чашка с углом поворота 90°
- C. Микрофон с функцией шумоподавления и поворотным отключением
- D. Интуитивный ползунок для регулировки громкости
- E. Удлинительный кабель ПК с 3,5 мм штекерами стерео и микрофона (1,7 м)

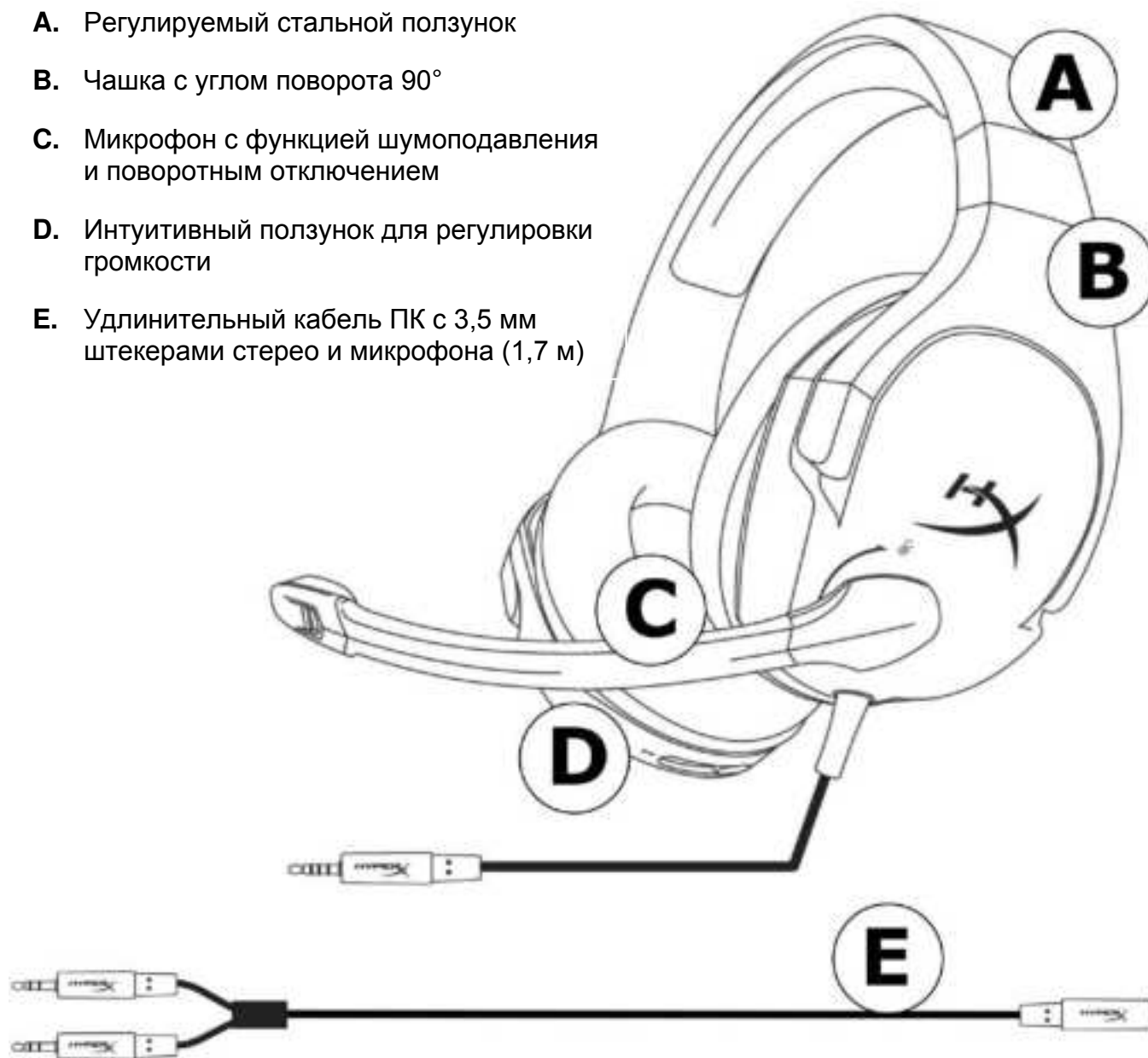



## Регулировка громкости

В правой чашке гарнитуры имеется ползунок для регулировки громкости в наушниках.

Для увеличения громкости поверните ползунок по направлению к знаку +.

Для уменьшения громкости поверните ползунок по направлению к знаку –.

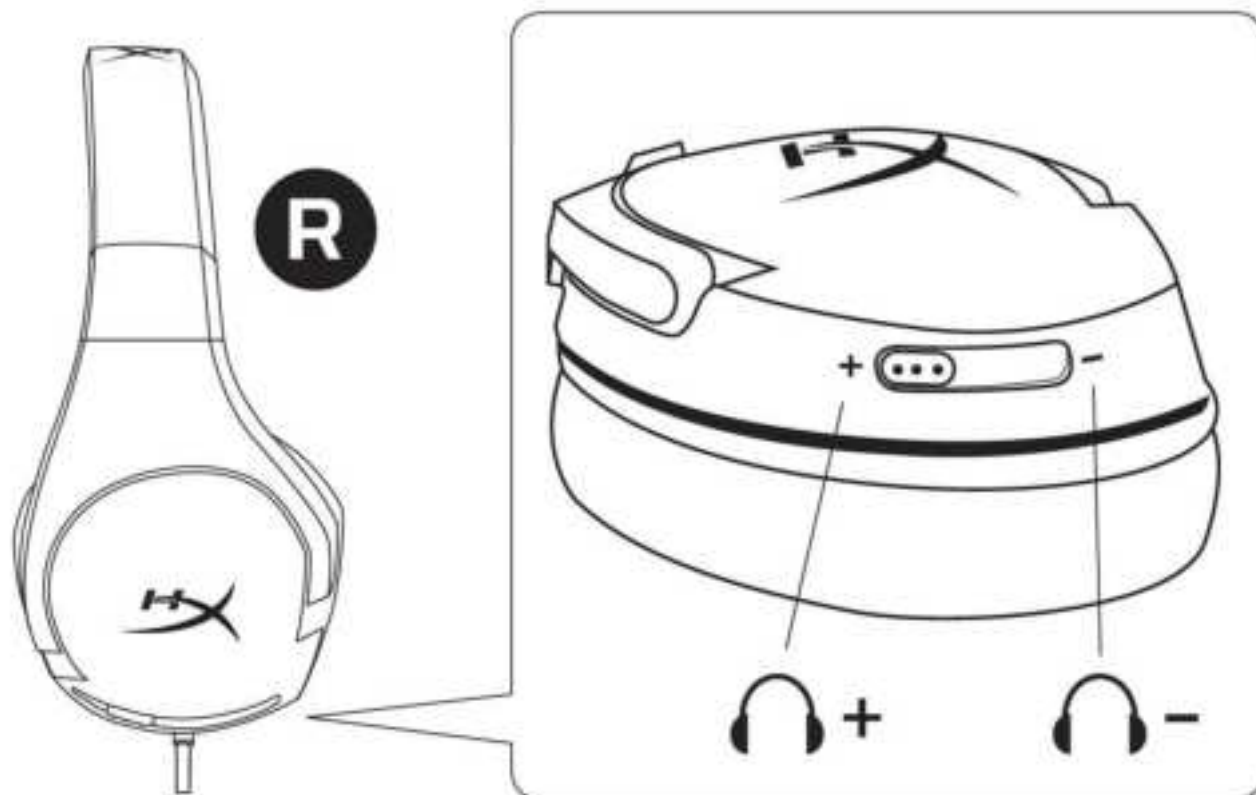

Наушники  
Громкость



## Выключение микрофона

В левой чашке гарнитуры имеется микрофон с поворотным отключением.

Для отключения микрофона поверните его в вертикальное положение (вверх) – после щелчка микрофон будет отключен.

Для включения микрофона поверните его в горизонтальное положение (вниз) – после щелчка микрофон будет включен.

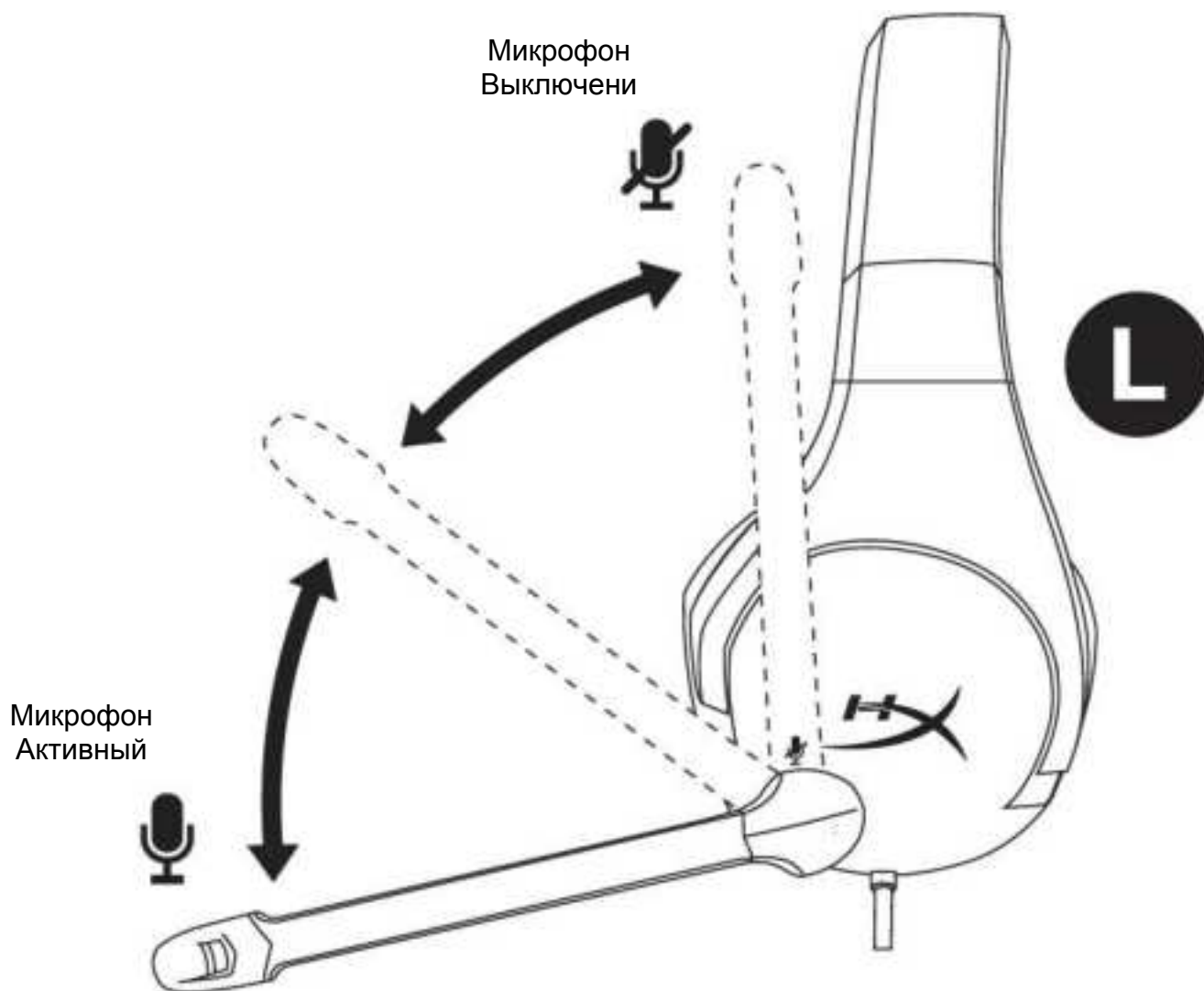



## Использование (ПК)

Для подключения гарнитуры непосредственно к компьютеру (или другому устройству), имеющему и разъем гарнитуры, и разъем микрофона, подключите штекер 3,5 мм гарнитуры к гнездовому разъему на удлинителем кабеле ПК. Удлинительный кабель ПК имеет два штекера 3,5 мм. Аудиоштекер с зелеными полосками вставляется в порт, обозначенный зеленым входом или символом наушников 🎧. Микрофонный штекер удлинительного кабеля с розовыми полосками вставляется в порт, обозначенный розовым входом или символом микрофона 🎤.

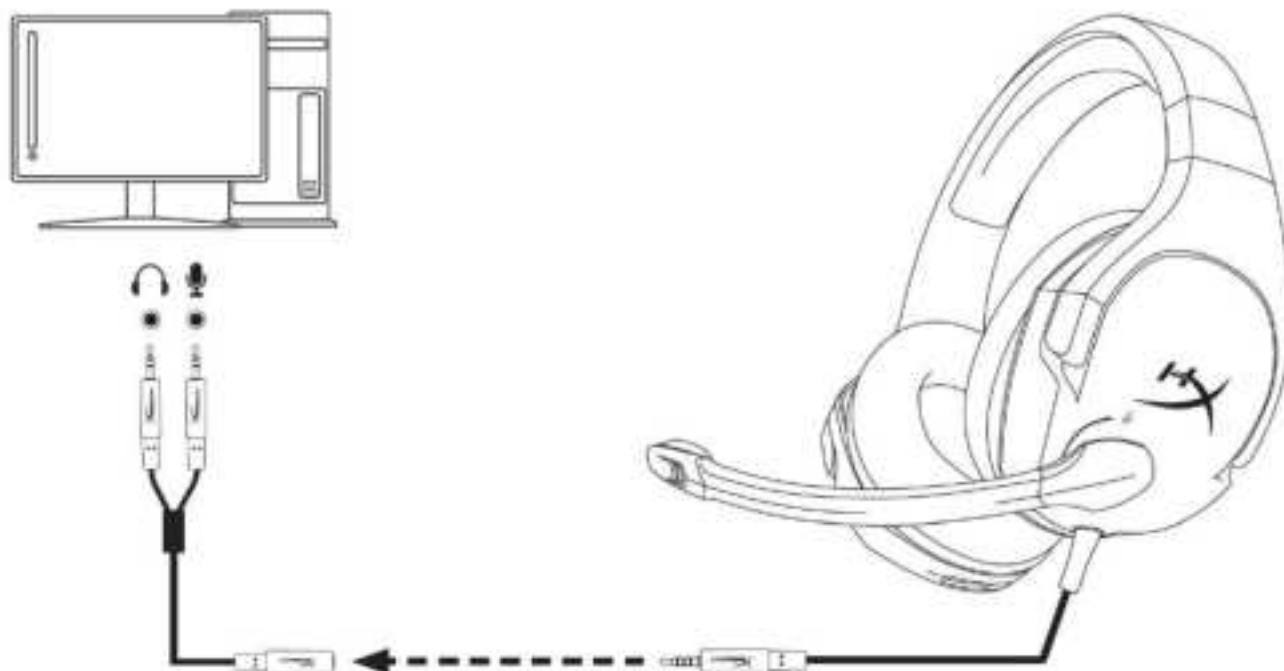

**Использование с удлинительным кабелем ПК**



## Использование (Xbox One™)

Для использования гарнитуры с Xbox One™ подсоедините штекер 3,5 мм на гарнитуре непосредственно к разъему 3,5 мм на контроллере Xbox™ One

- \* Если контроллер Xbox One™ не имеет разъема 3,5 мм, потребуется гарнитурный стереоадаптер Xbox One™ (продается отдельно), который вставляется в контроллер Xbox One™ (см. рис. ниже).

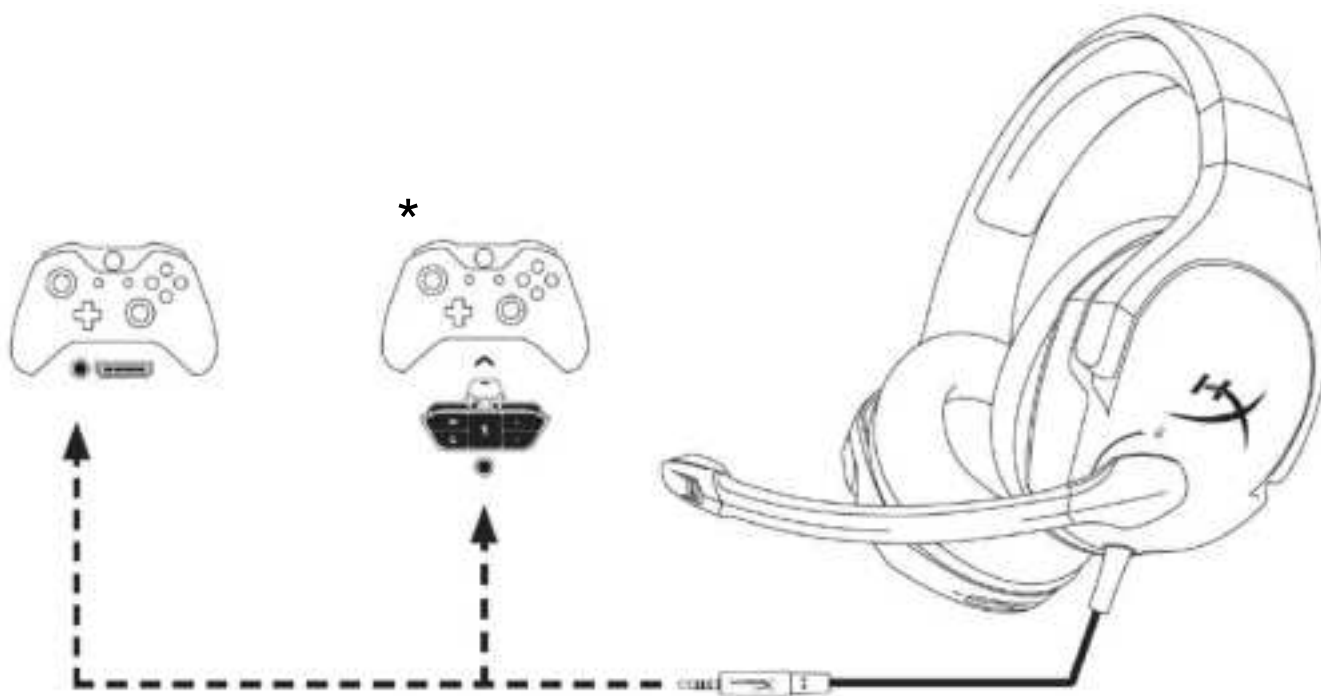

## Использование с Xbox One™





## Использование (PlayStation™ 4)

Для использования гарнитуры с PlayStation™ 4 (PS4™) подключите штекер 3,5 мм на гарнитуре непосредственно к игровому контроллеру PS4™ и выполните следующие действия:

1. Включите игровую консоль PS4™.
2. Перейдите к Меню настроек и выберите его.
3. Наведите курсор на меню '**Устройства**' и выберите его.
4. Прокрутите до раздела '**Аудиоустройства**' и выберите его.
5. Выберите '**Выход к наушникам**' и '**Все аудио**'.

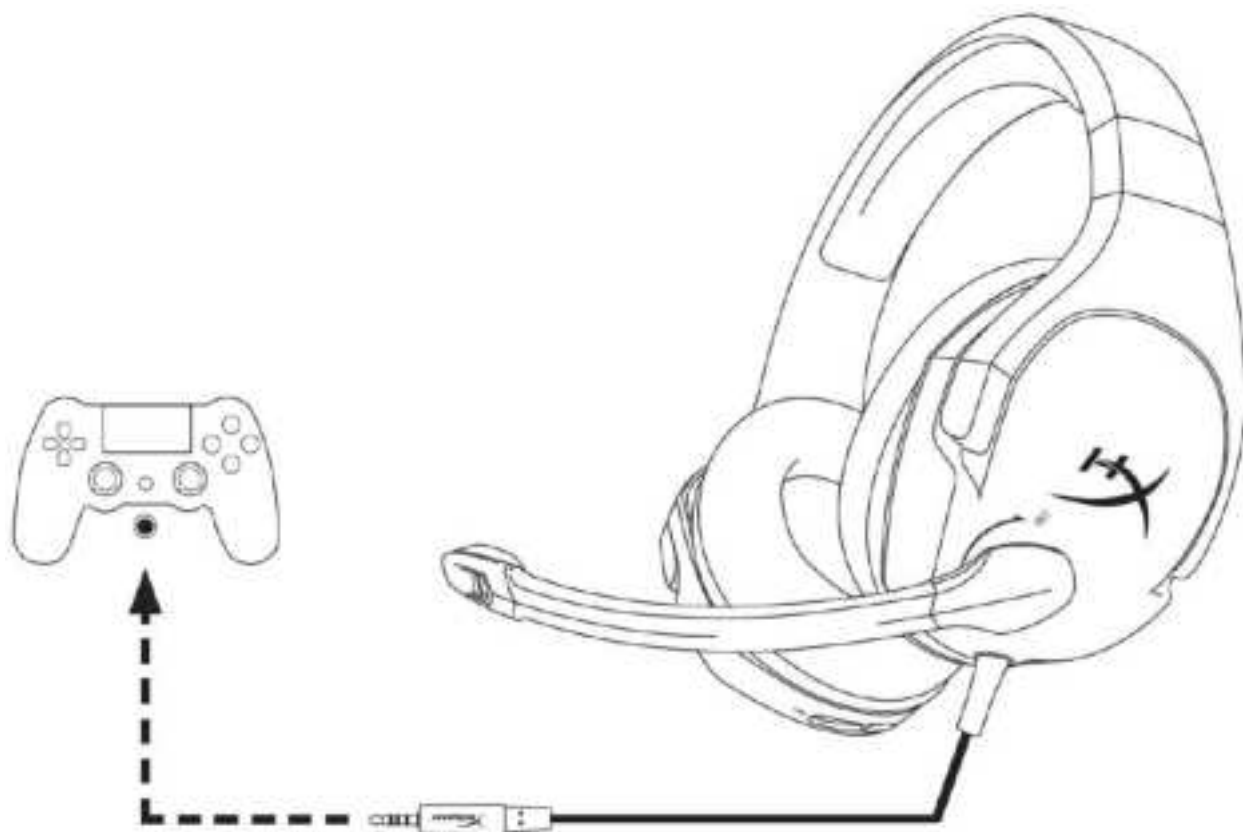

**Использование с PS4™**



## Использование (Wii U<sup>™</sup>)

Для использования гарнитуры с Wii U<sup>™</sup> подсоедините штекер 3,5 мм на гарнитуре непосредственно к контроллеру Wii U<sup>™</sup>.

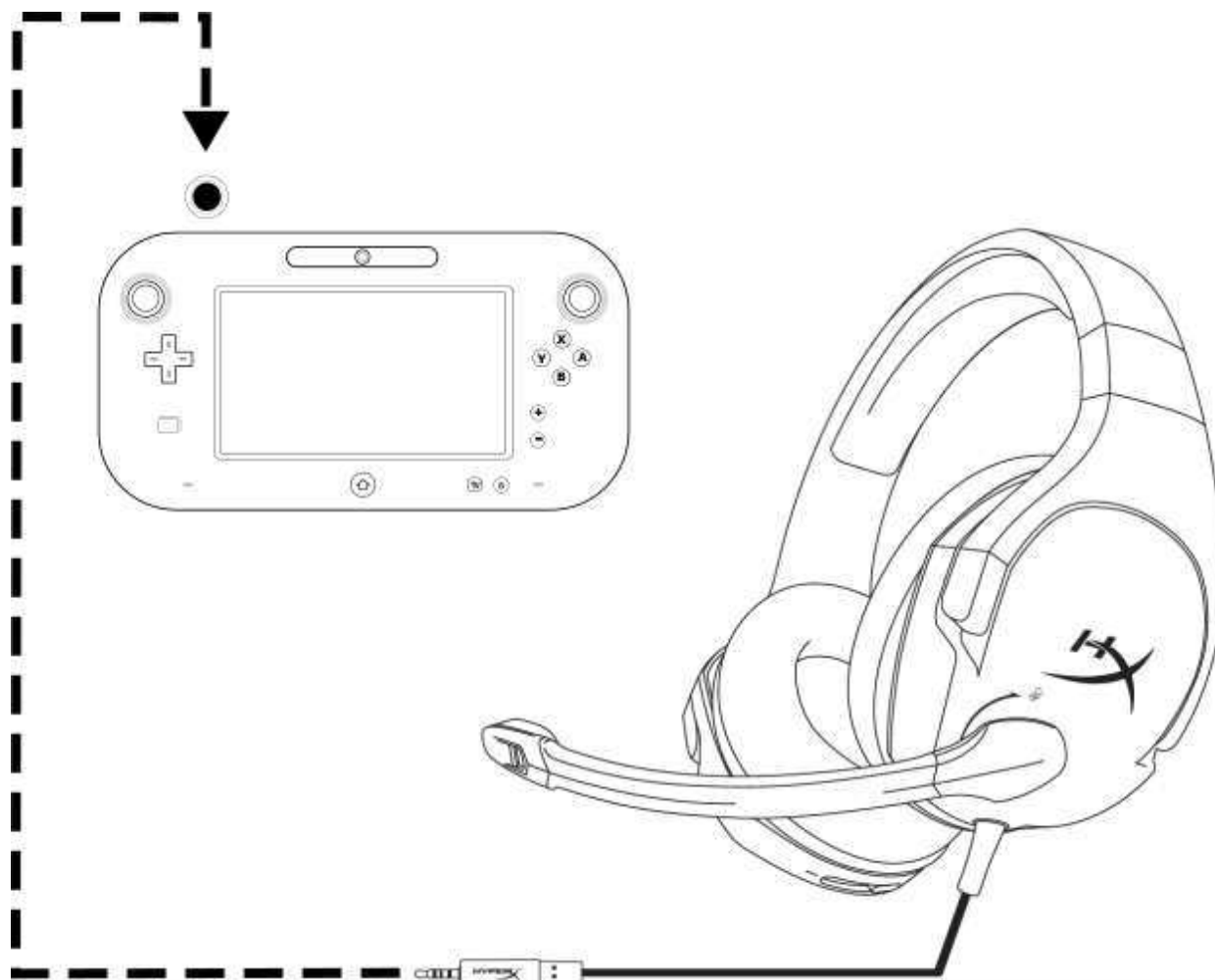

## Использование с Wii U<sup>™</sup>



## Использование (мобильные устройства)

Для использования гарнитуры с мобильным или другим устройством со штекером гарнитуры (4-пол. СТІА) подключите штекер 3,5 мм непосредственно к разъему гарнитуры на своем устройстве.

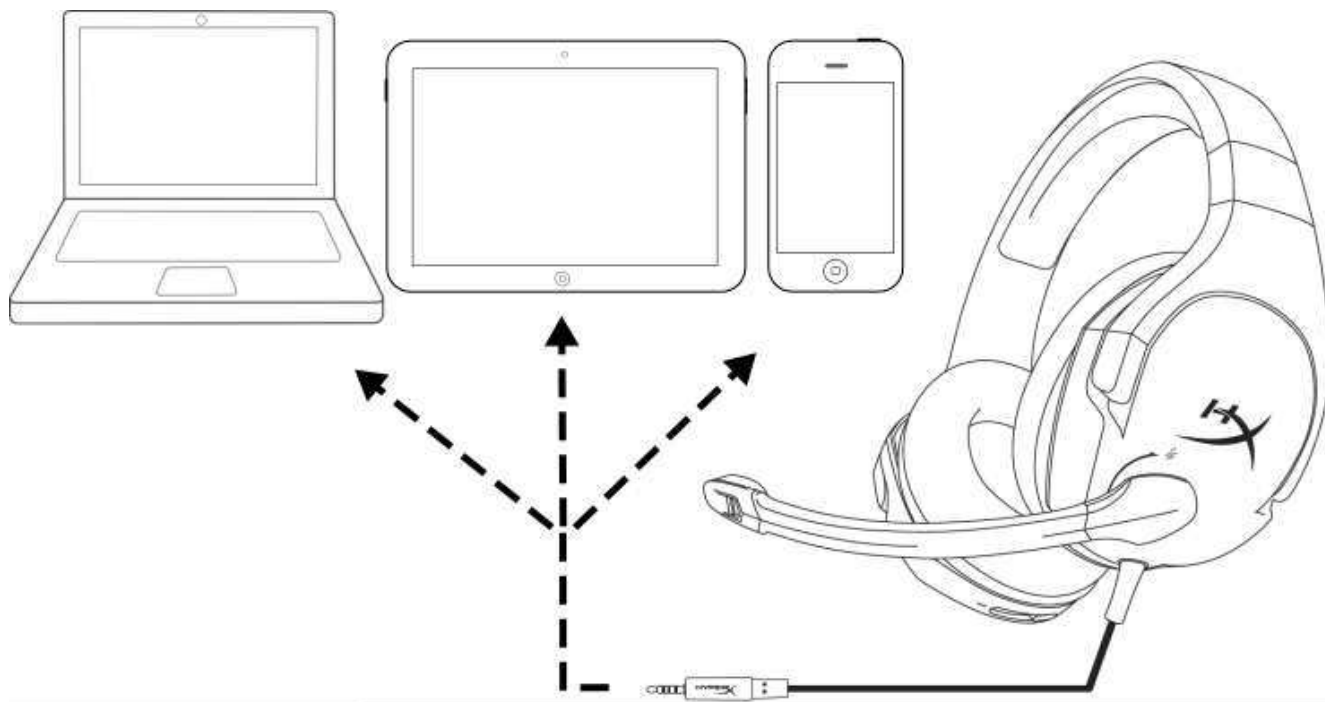

**Использование с мобильным устройством (телефоном, планшетом или ноутбуком)**



# HyperX Cloud Stinger Kulaklık



**Parça Numaraları: HX-HSCS-BK/AS  
HX-HSCS-BK/EE  
HX-HSCS-BK/EM  
HX-HSCS-BK/LA  
HX-HSCS-BK/NA**



## Giriş

HyperX Cloud Stinger<sup>TM</sup>, hafiflikle gelen konfor, üstün ses kalitesi ve ekstra uyumluluk arayan oyuncular için ideal bir kulaklıktır. Yalnızca 275 gram ağırlığıyla, boynunuz için son derece konforlu olup, daha uygun bir kullanım için kulak kapakları 90 derecelik açıyla dönebilmektedir. 50 mm yönlendirmeli sürücüleri, ses hassasiyeti ve oyun sınıfı ses kalitesi için sesi doğrudan kulağa yönlendirir. Uzun süren oyun oturumlarında en üst düzeyde konfor için, HyperX imzalı yüksek kaliteli hafızalı köpüğe sahiptir.

## Paketin içindekiler:

- HyperX Cloud Stinger Kulaklık
- PC uzatma kablosu

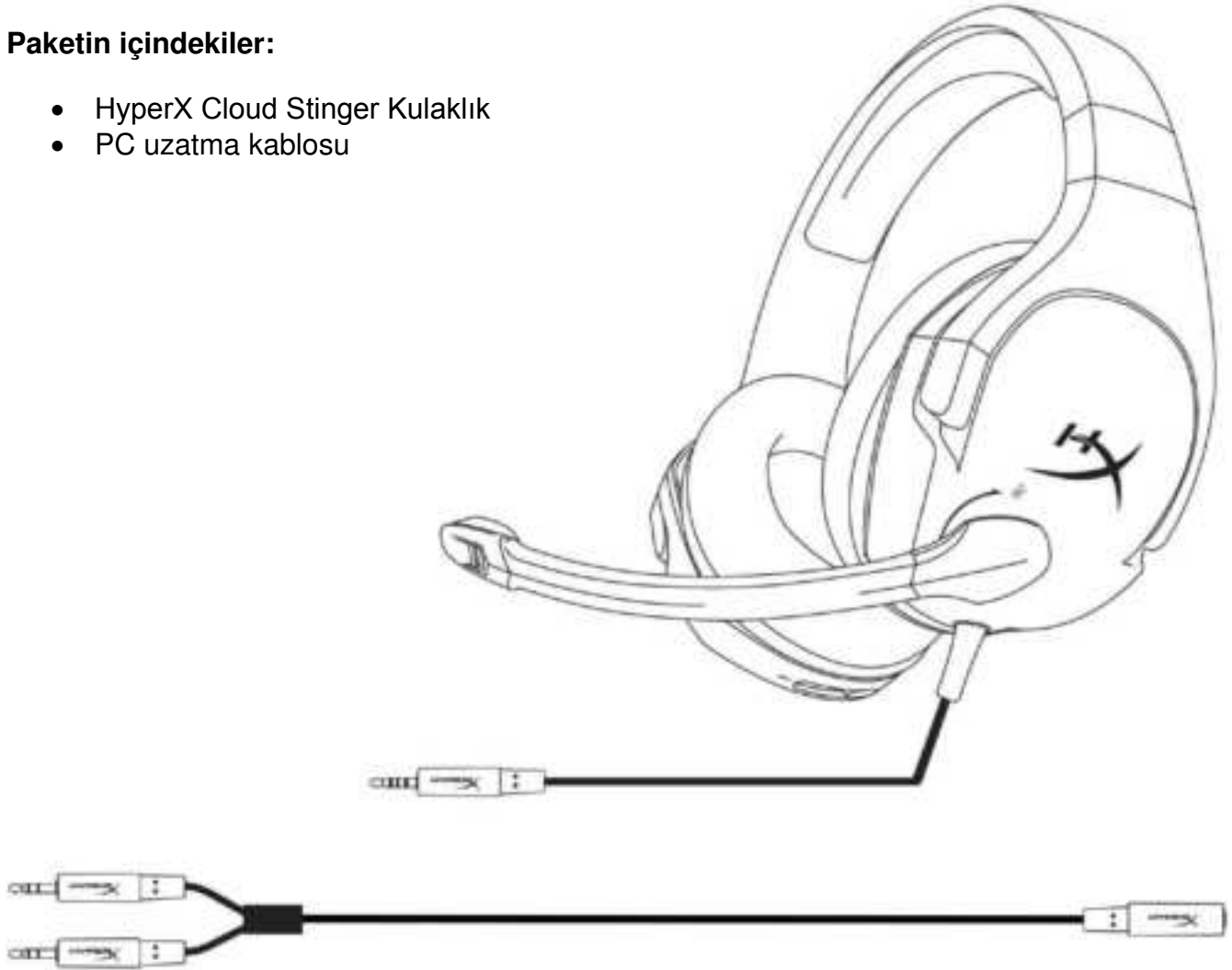



## Özellikler:

- 90 derece dönen kulak kapakları ile hafif kulaklık
- Ses hassasiyeti için 50 mm yönlendirmeli sürücüler
- HyperX imzalı hafızalı köpük
- Ayarlanabilir çelik kaydırmalı düğme
- Kulaklık kulak kapağı üzerinde kolay kullanımlı ses seviyesi kontrolü
- Döndür-sessize al özelliğine sahip gürültü önleyici mikrofon
- Çoklu platformlarla uyumluluk

## Teknik Özellikler:

### Kulaklık

- Sürücü: Dinamik, neodim mıknatıslarla birlikte 50 mm
- Tip: Çevresel, Geri dönüş kapalı
- Frekans Yanıtı: 18 Hz–23.000 Hz
- Empedans: 30  $\Omega$
- Ses basınç seviyesi: 102 dBSPL/mW, 1 kHz frekansta
- T.H.D.: < 2%
- Giriş gücü: Nominal 30 mW, Maksimum 500 mW
- Ağırlık: 275 g
- Kablo uzunluğu ve tipi: Kulaklık (1,3 m) + PC uzatma kablosu (1,7 m)
- Bağlantı: Kulaklık - 3,5 mm fiş (4 kutuplu) + PC uzatma kablosu - 3,5 mm stereo ve mikrofon fişleri

### Mikrofon

- Eleman: Elektret kondansatör tipi mikrofon
- Kutup Düzeni: Tek yönlü, Gürültü önleme
- Frekans Yanıtı: 50 Hz-18.000 Hz
- Hassasiyet: -40 dBV (0 dB=1 V/Pa,1 kHz)



## Genel Özellikler

- A. Ayarlanabilir çelik kaydırmalı düğme
- B. 90° dönen kulak kapağı
- C. Döndür-sessize al özelliğine sahip gürültü önleyici mikrofon
- D. Kolay kullanımlı ses seviyesi kaydırmalı düğmesi
- E. PC uzatma kablosu, 3,5 mm stereo ve mikrofon fişleri ile birlikte (1,7 m)

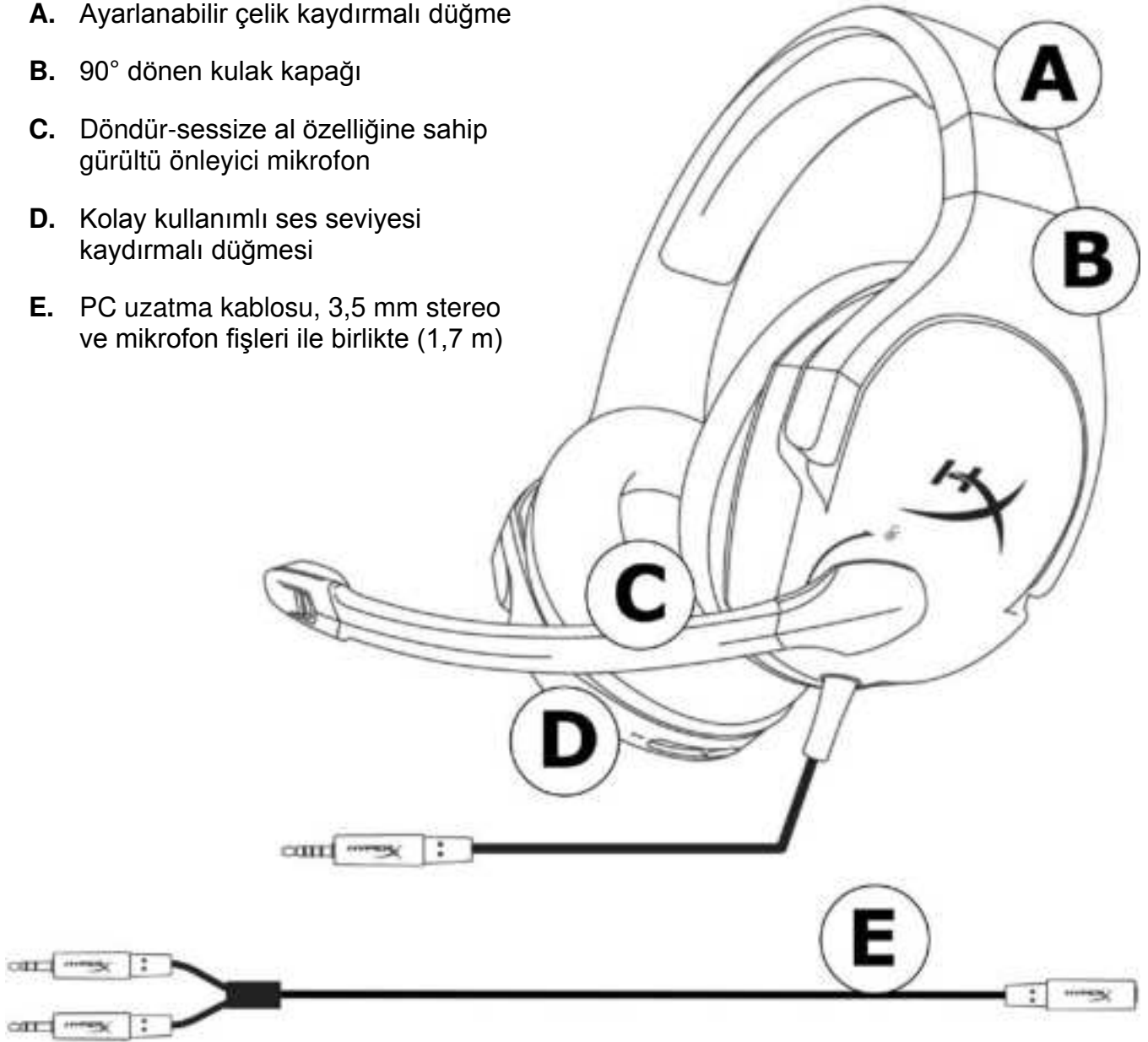



## Ses seviyesi kontrol işlemi

Kulaklığın sağ kulak kapağında kulaklık ses çıkış seviyesini ayarlamak için bir ses seviyesi kaydırmalı düğmesi bulunur.

Ses seviyesini artırmak için, kaydırmalı düğmeyi + işaretine doğru kaydırın.

Ses seviyesini azaltmak için, kaydırmalı düğmeyi – işaretine doğru kaydırın.

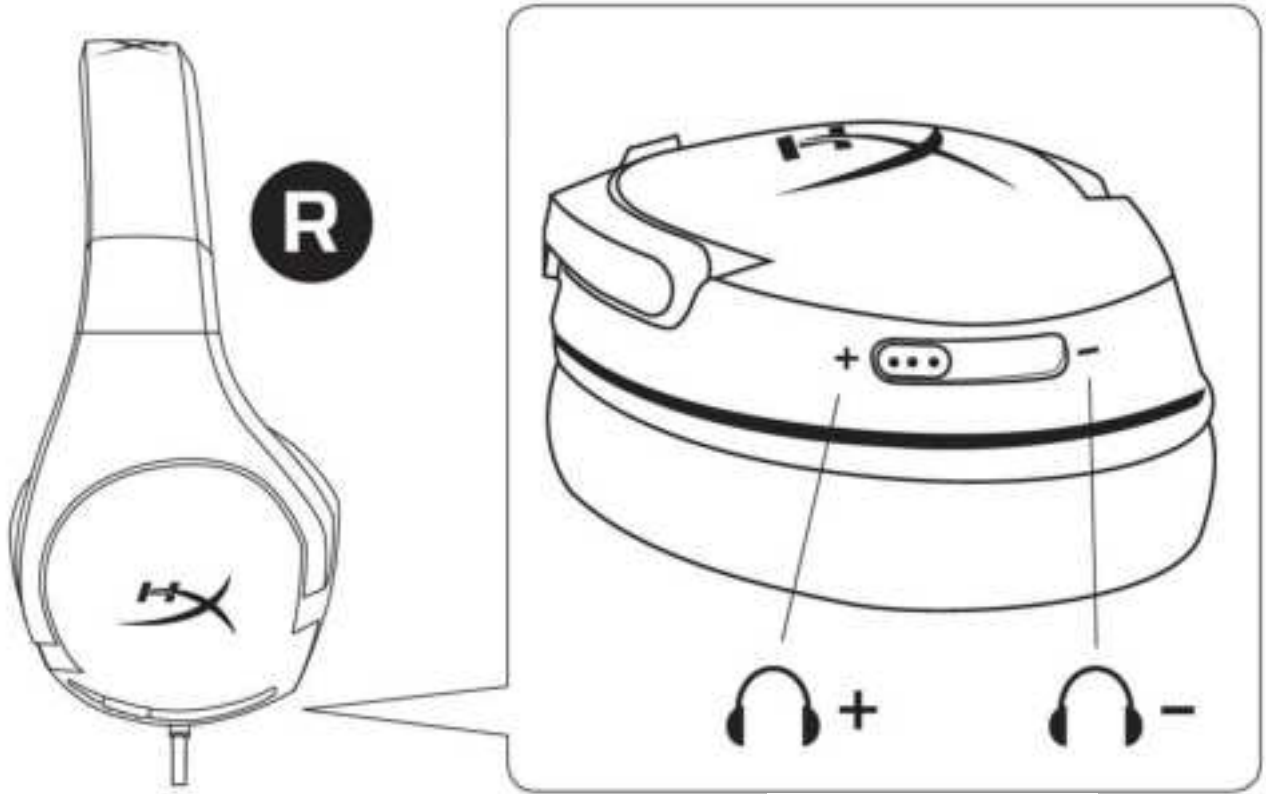

Kulaklık  
Ses seviyesi





## Mikrofon sessize alma işlemleri

Kulaklığın sol kulak kapağında döndür-sessize al özelliğine sahip bir mikrofon bulunur.

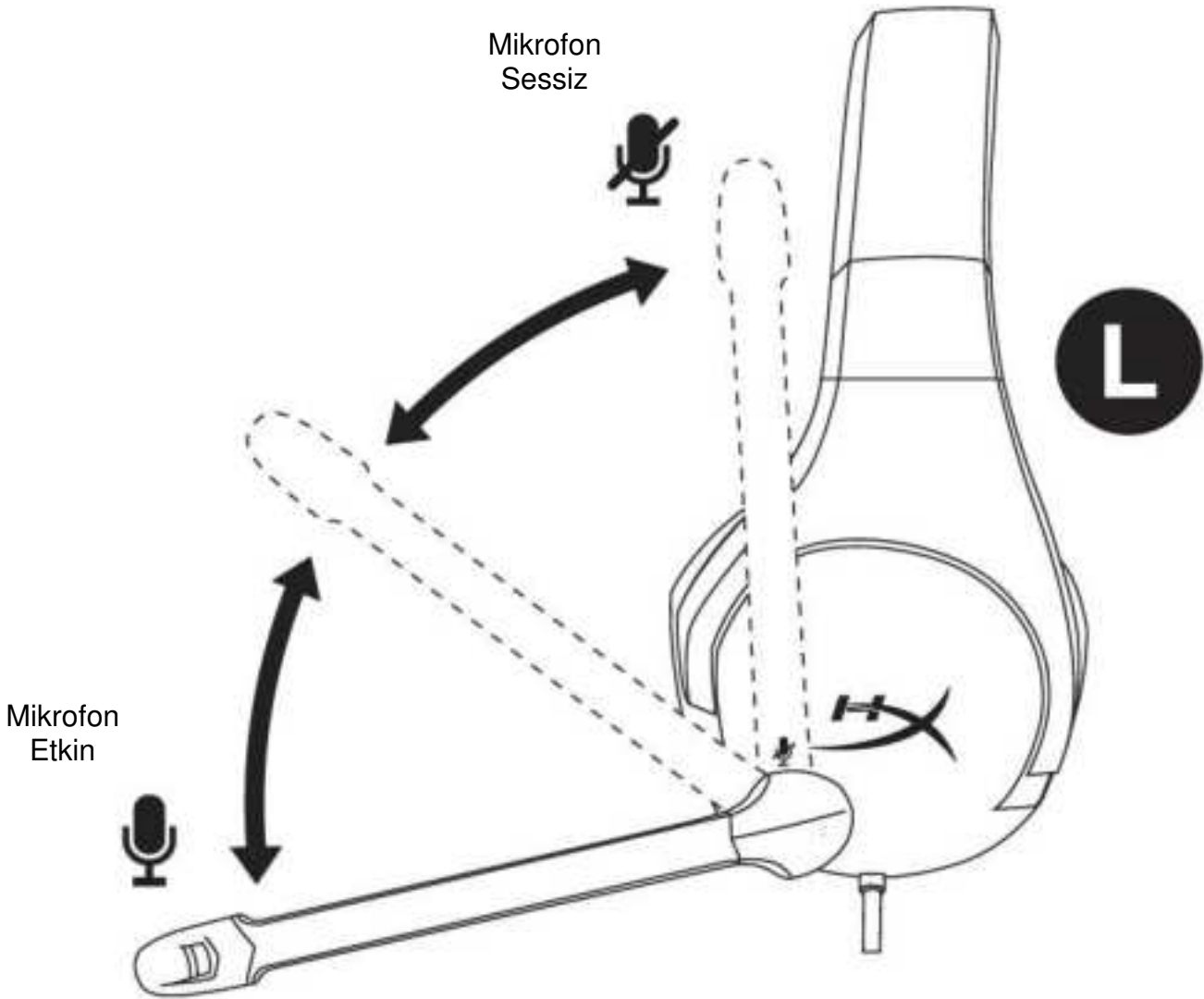

Mikrofonu sessize almak için, mikrofonu dikey (Yukarı) konuma döndürün. Bir “tıklama” sesi duyduğunuzda, mikrofon sessize alınacaktır.

Mikrofonu etkinleştirmek için, mikrofonu yatay (aşağı) konuma döndürün. Bir “tıklama” sesi duyduğunuzda, mikrofon etkinleştirilecektir.





## **Kullanım (PC)**

Kulaklığı doğrudan hem bir kulaklık jakı hem de bir mikrofon jakı bulunan bilgisayarınıza (veya diğer cihazlara) bağlamak için, kulaklığın 3,5 mm'lik fişini PC uzatma kablosundaki dişi jake takın. PC uzatma kablosunda iki adet 3,5 mm'lik jak bulunur. Yeşil şeritli ses fişi, yeşil renkli girişi veya kulaklık sembolü  bulunan bağlantı noktasına takılır. Pembe şeritli uzatma kablosu mikrofon fişi, pembe renkli girişi veya mikrofon sembolü  bulunan bağlantı noktasına takılır.

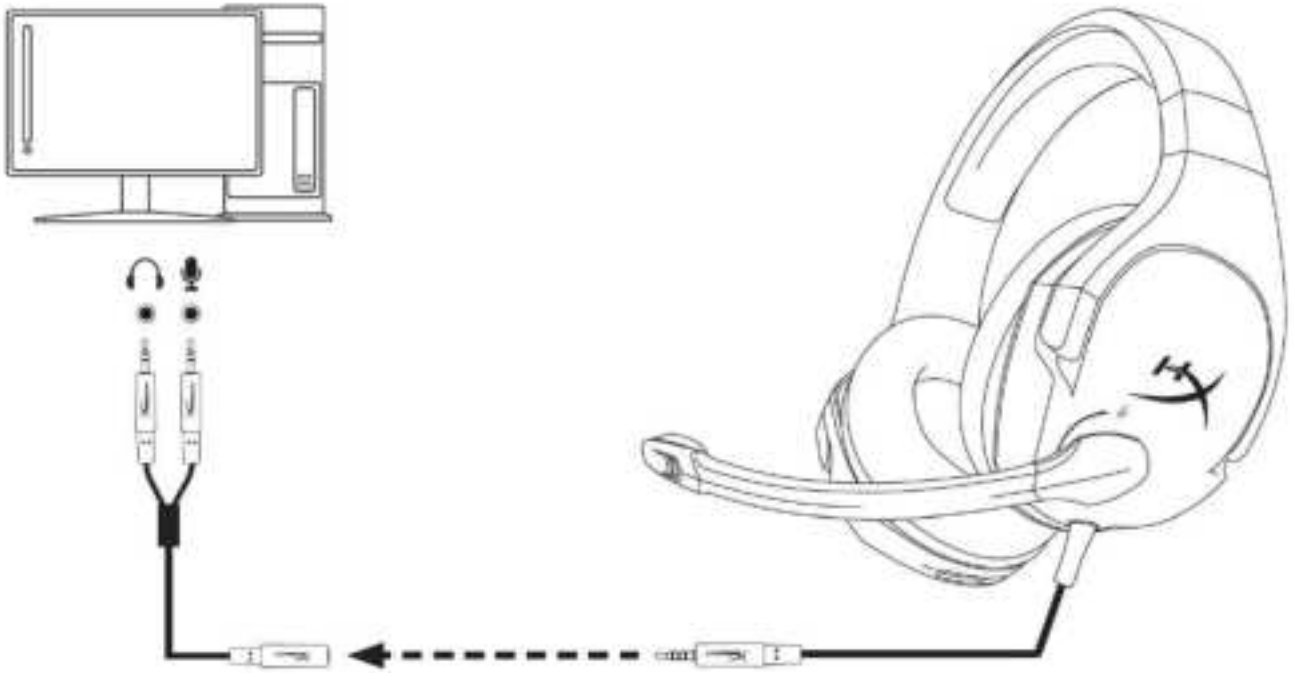

**PC uzatma kablosu ile kullanım**



## Kullanım (Xbox One<sup>TM</sup>)

Kulaklığı Xbox One<sup>TM</sup> ile kullanmak için, kulaklıktaki 3,5 mm'lik fişi doğrudan Xbox<sup>TM</sup> kontrolörü üzerindeki 3,5 mm'lik jake bağlayın

\* Xbox One<sup>TM</sup> kontrolöründe 3,5 mm'lik jake bulunmuyorsa, Xbox One<sup>TM</sup> kontrolörüne uyumlu Xbox One<sup>TM</sup> Stereo Kulaklık adaptörü (ayrı satılır) gerekecektir (aşağıdaki resimde gösterildiği gibi).

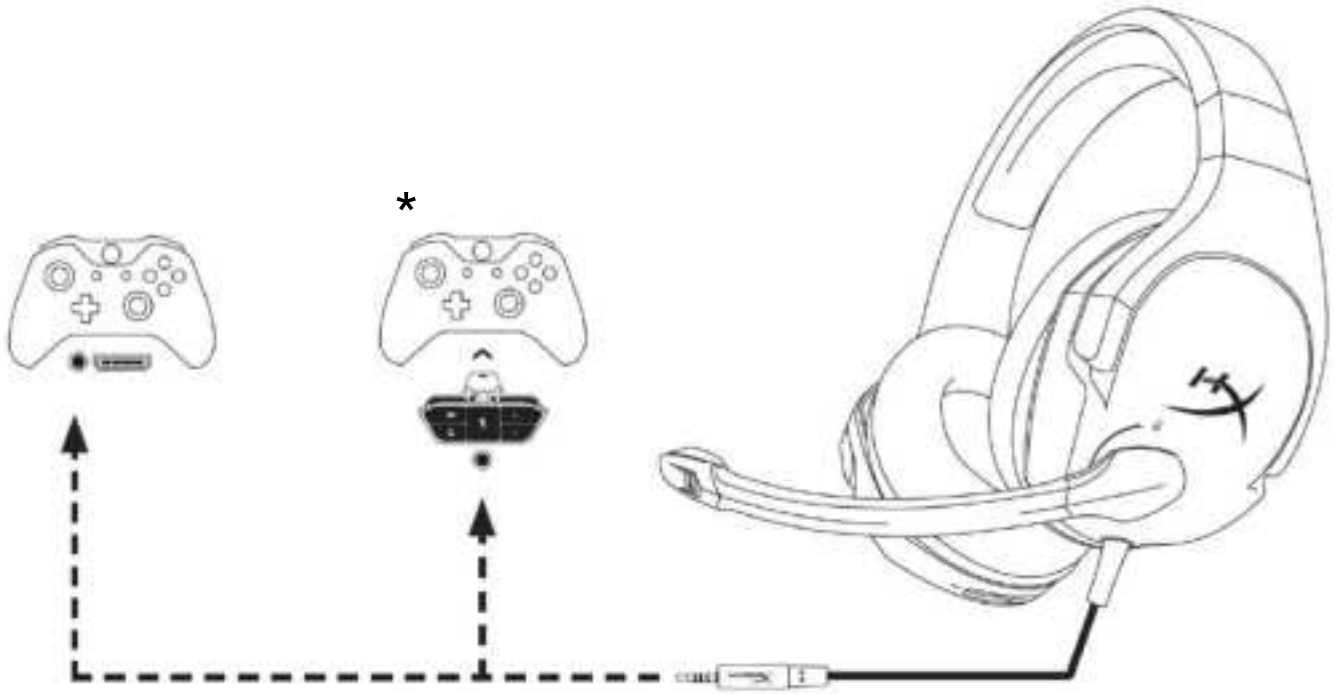

*Xbox One ile kullanım*<sup>TM</sup>

## Kullanım (PlayStation<sup>™</sup> 4)

Kulaklığı PlayStation<sup>™</sup> 4 (PS4<sup>™</sup>) ile kullanmak için, kulaklıktaki 3,5 mm'lik fişi doğrudan PS4<sup>™</sup> oyun kontrolörüne bağlayın ve şu adımları uygulayın:

1. PS4<sup>™</sup> oyun konsolunuzu açın.
2. Ayarlar Menüsü'ne gidip bu menüyü seçin.
3. '**Aygıtlar**' menü seçeneğini vurgulayıp bu seçeneği belirleyin.
4. '**Ses Aygıtları**' ögesine inip bu öğeyi seçin.
5. '**Kulaklık Çıkışı**' ögesini ve ardından '**Tüm Sesler**' ögesini seçin.

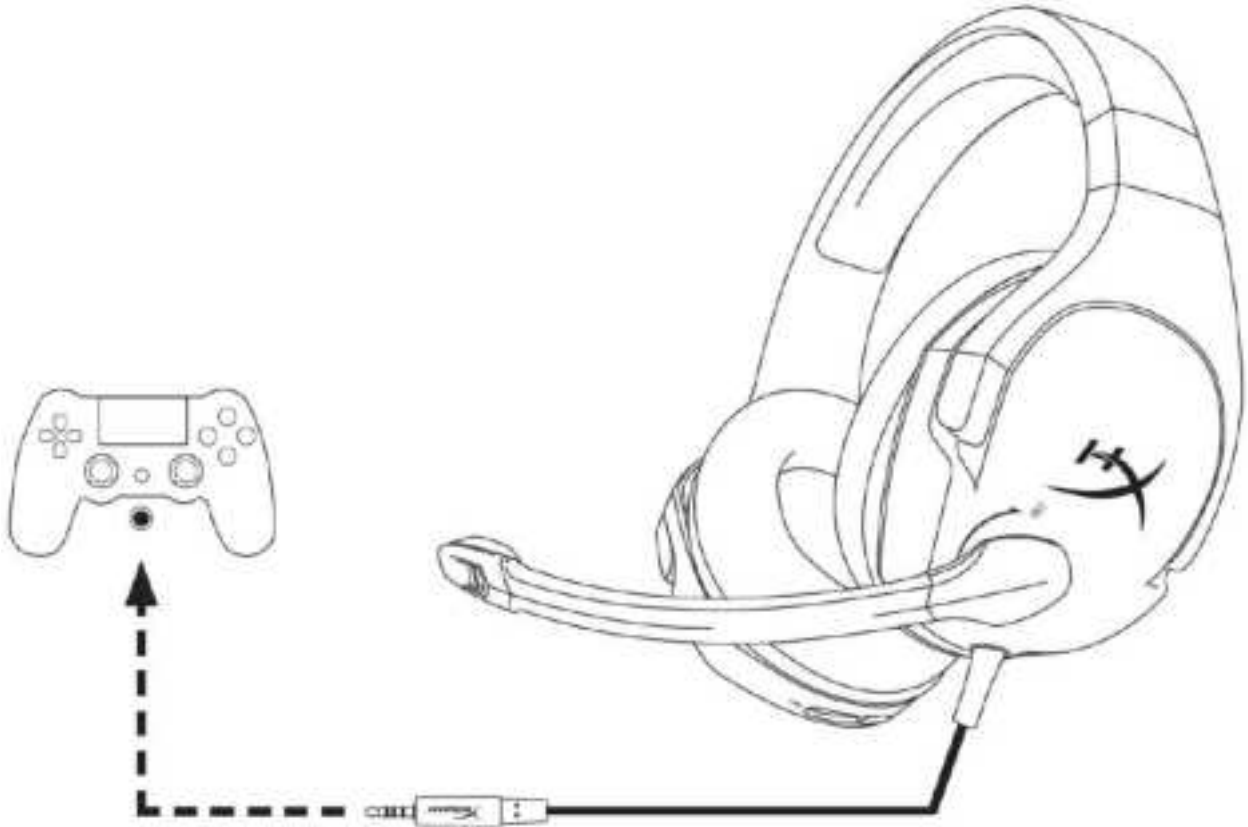

**PS4 ile kullanma**<sup>™</sup>

## Kullanım (Wii U™)

Kulaklığı Wii U™ ile kullanmak için, kulaklıktaki 3,5 mm'lik fişi doğrudan Wii U™ oyun tablası kontrolüne bağlayın.

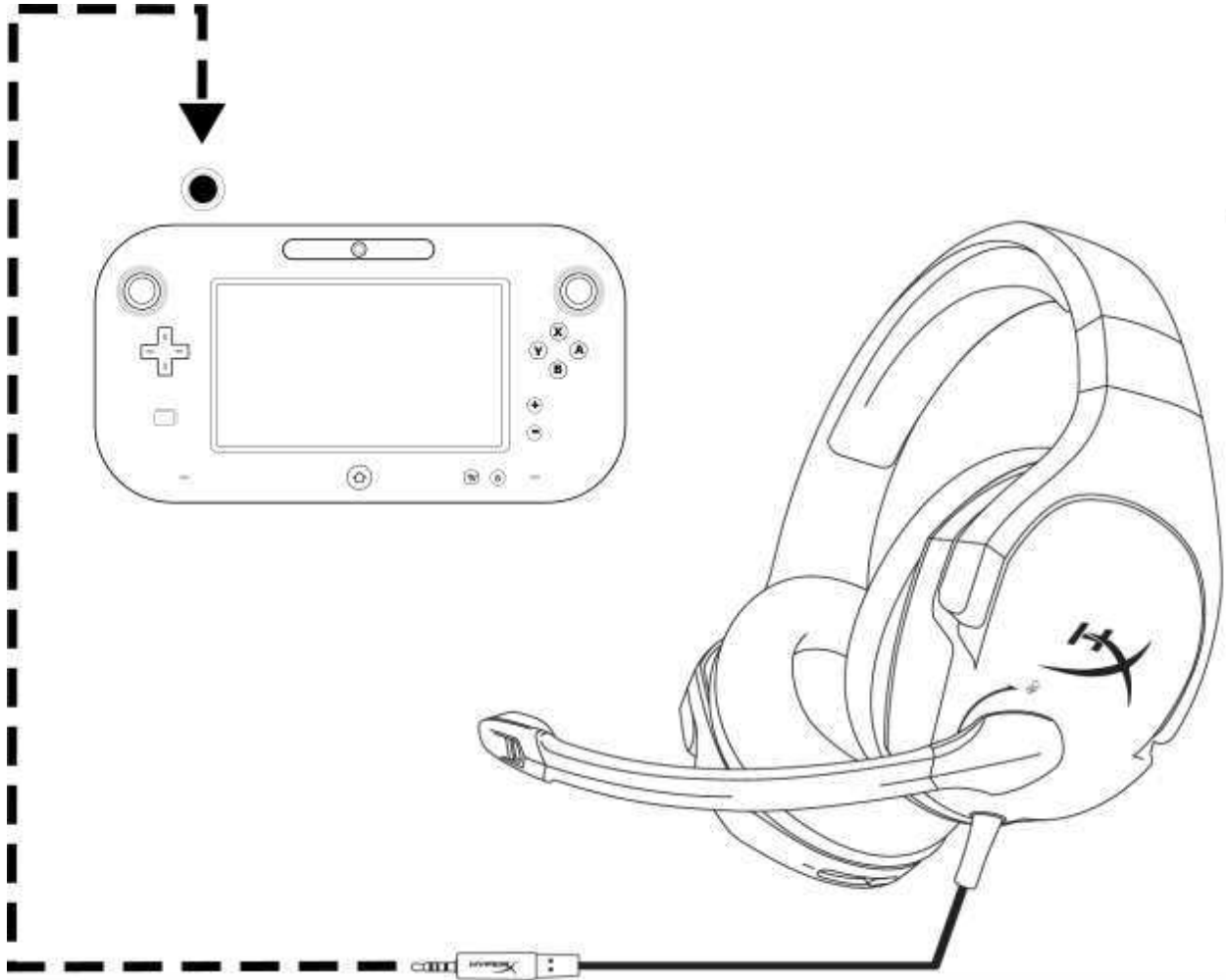

### *Wii U ile kullanım™*



## Kullanım (Mobil Cihaz)

Kulaklığı, kulaklık jakı (4 kutuplu CTIA) bulunan bir mobil cihaz (veya diğer diğer cihazlar) ile kullanmak için, 3,5 mm'lik fişi doğrudan cihazınızdaki kulaklık jakına takın.

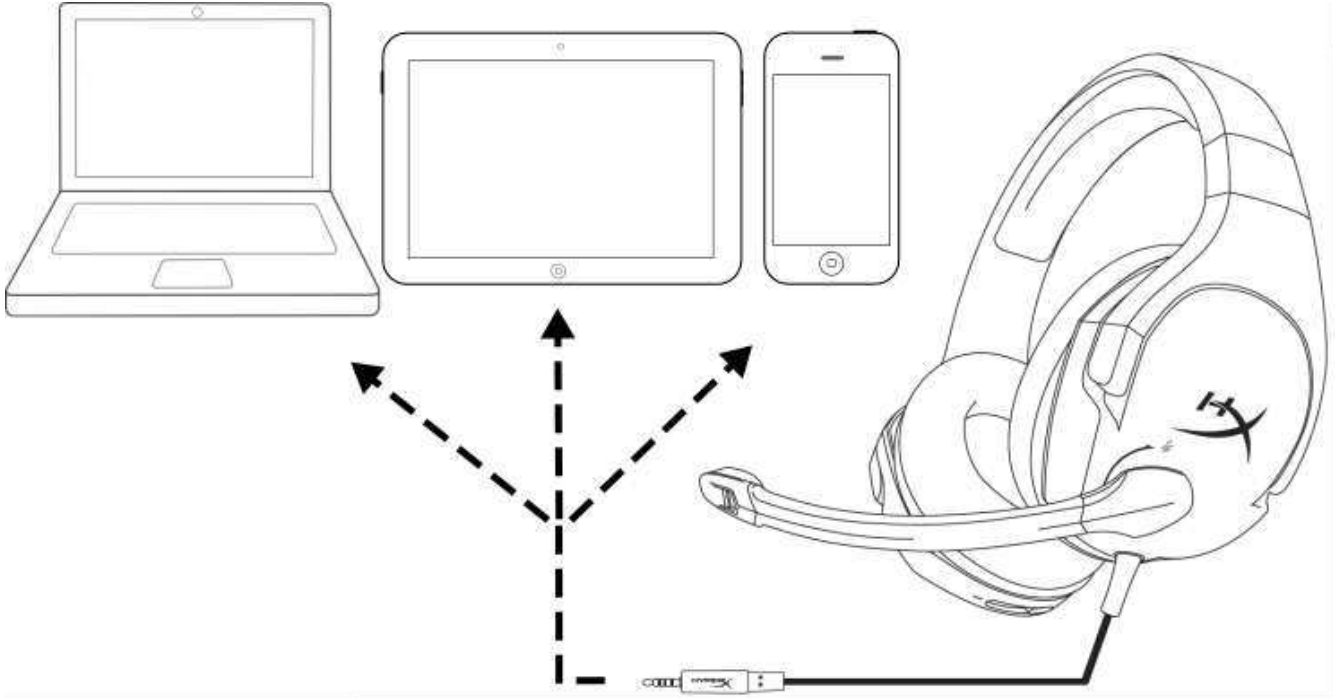

***Mobil cihaz (telefon, tablet bilgisayar veya dizüstü bilgisayar) ile kullanım***



# HyperX Cloud Stinger ヘッドセット



**製品番号:** HX-HSCS-BK/AS  
HX-HSCS-BK/EE  
HX-HSCS-BK/EM  
HX-HSCS-BK/LA  
HX-HSCS-BK/NA



## 製品説明

HyperX Cloud Stinger™は、軽量で装着感に優れ、上等な音質を付与します。さらなる利便性を追求するゲーマーにとって理想的なヘッドセットです。本体重量は僅か275グラムのため、首に負担はかからず、イヤークップは90度回転し耳にフィットします。50ミリ指向性ドライバーは、耳に音の発生源を正確に伝えるとともに、ゲーミンググレードの音声品質を実現しています。長時間のゲームセッションでもストレスを感じない究極の快適性は、高品質なHyperX独自の低反発クッションによりもたらされます。

## 製品内容:

- HyperX Cloud Stingerヘッドセット
- PC用延長ケーブル

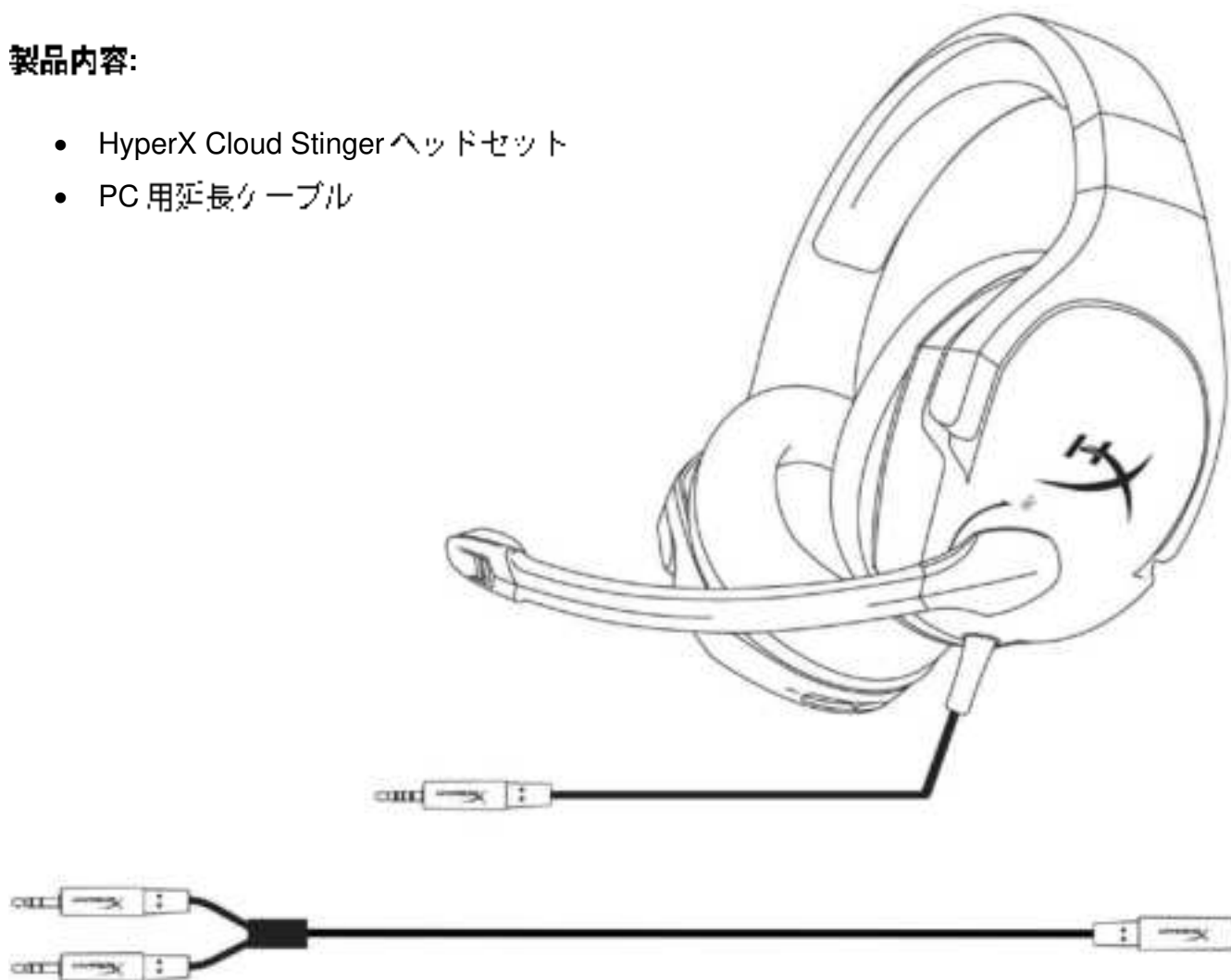





## 製品特徴:

- イヤーカップ 90 度回転機構搭載の軽量ヘッドセット
- オーディオ精度を追求する 50 ミリ指向性ドライバー
- HyperX 独自の低反発クッション
- 調整可能なスチールスライダー
- 直感的に操作できる音量コントロール機能をイヤーカップに搭載
- スイングでミュートが可能なノイズキャンセリングマイク
- マルチプラットフォーム対応

## 製品仕様:

### ヘッドホン

- ドライバー: ネオジウム磁石、ダイナミック 50mm 径
- タイプ: サークムオーバー、密閉型
- 周波数: 18Hz~23,000 Hz
- インピーダンス: 30 Ω
- 音圧レベル: 102dB SPL/mW (1kHz 時)
- T.H.D.: 2%未満
- 入力電力: 定格 30mW、最大 500mW
- 重量: 275g
- ケーブルの長さタイプ: ヘッドセット (1.3m)、PC 延長ケーブル (1.7m)
- 接続方式: ヘッドセット - 3.5mm フラグ (4 極)、PC 延長ケーブル - 3.5mm ステレオおよびマイクプラグ

### マイク

- 方式: エレクトレットコンデンサーマイク
- 極性パターン: 単一指向性、ノイズキャンセリング
- 周波数: 50Hz~18,000 Hz
- 感度: -40dBV (0dB=1V/Pa、1kHz 時)



**概要**

- A. 調整可能なスチールスライダー
- B. 90°回転可能なイヤークラフ
- C. マイクブームの上げ下げでミュートが可能なノイズキャンセリングマイク
- D. 直感的に使用できる音量スライダー
- E. PC延長ケーブル(3.5mm ステレオおよびマイクプラグ付き、1.7m)

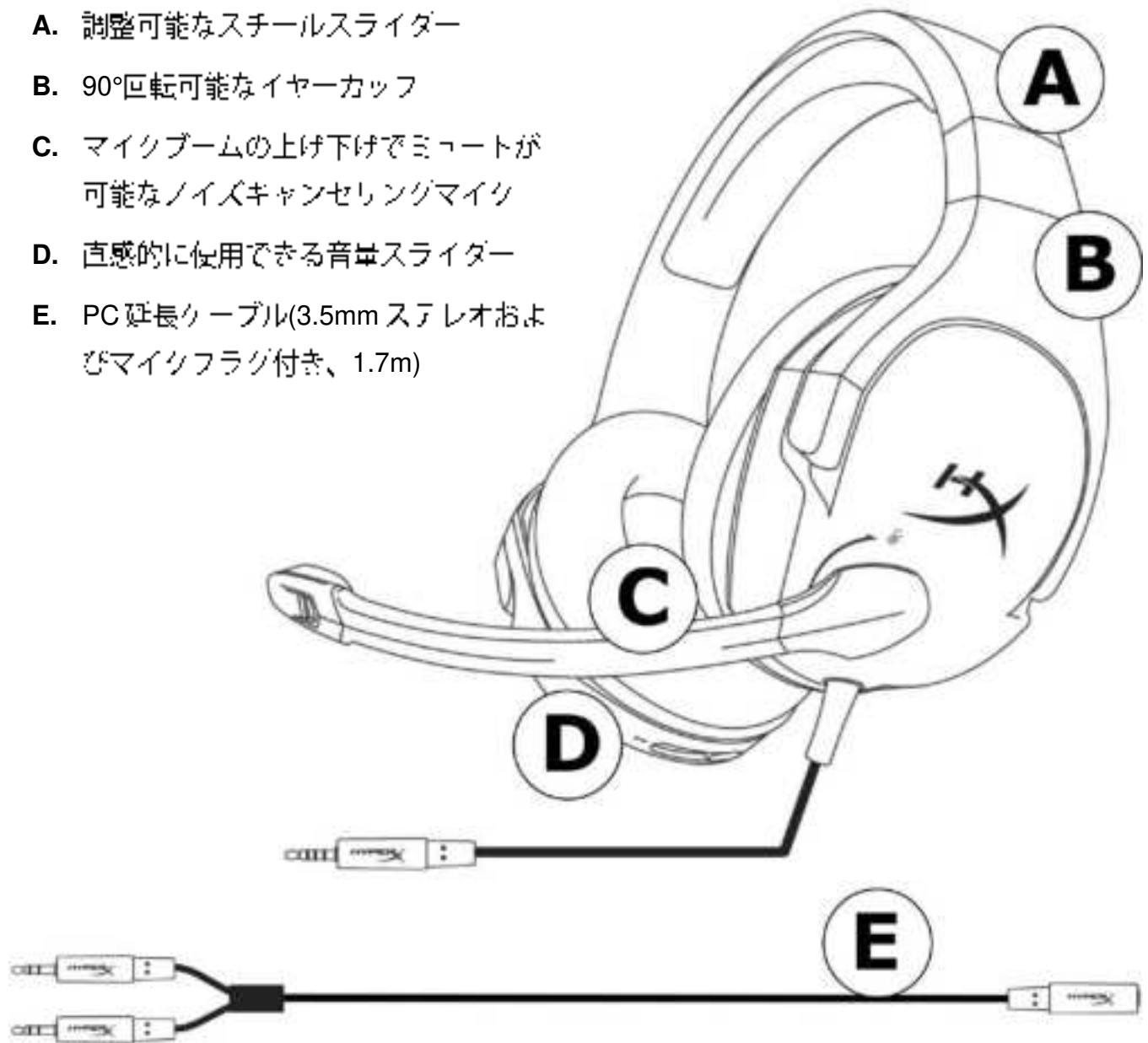



**音量コントロール操作**

ヘッドセットの右イヤークップに、音量出力を調節する音量ダイヤルがあります。

音量を上げるにはスライダーを+記号側に動かします。

音量を下げるにはスライダーを-記号側に動かします。

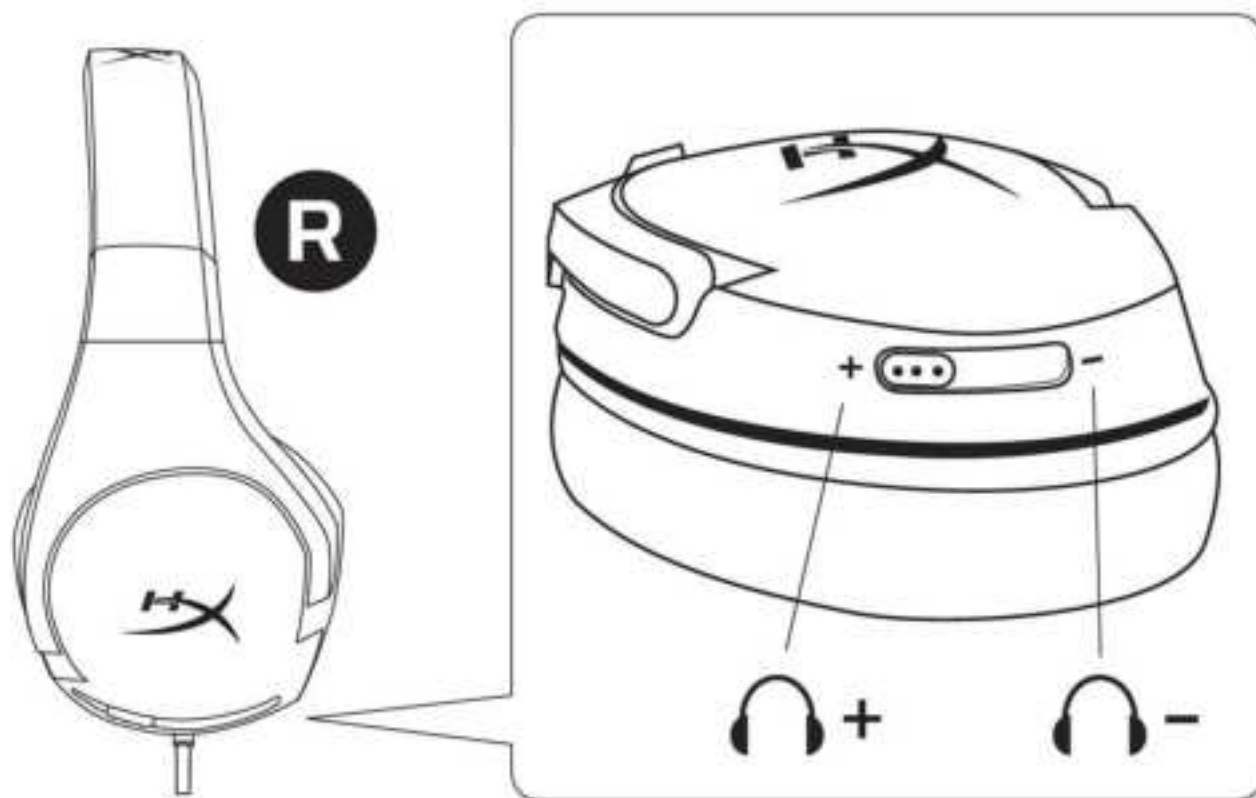

ヘッドホン  
音量



## マイクのミュート操作

ヘッドセットの左イヤークップに接続されたマイクはスイングしてミュートすることができます。

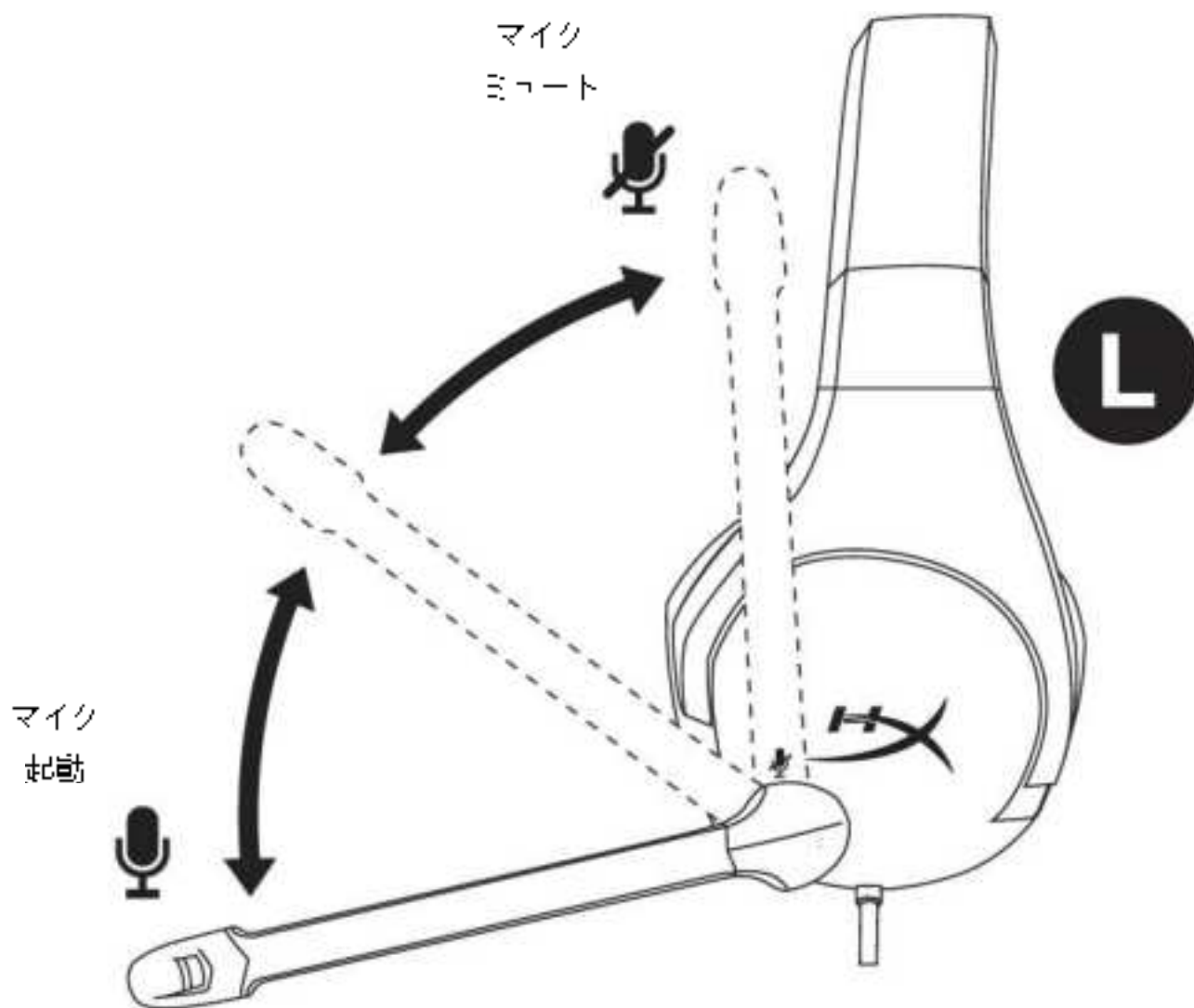

マイクのミュートは、マイクを垂直に(上)の位置まで回転します。カチッという音がするとマイクはミュートになります。

マイクを起動するには、マイクを垂直に(下)の位置まで回転します。カチッという音がするとマイクが起動します。





**PCで使用する場合**

ヘッドセットを、ヘッドホンジャックとマイクジャックの両方があるコンピューター(またはその他のデバイス)に接続するには、ヘッドセットの 3.5mm プラグを PC 延長ケーブルのメスのジャックに接続します。PC 延長ケーブルには、2 つの 3.5mm ジャックがあります。オーディオプラグには緑色のラインが入っています。これを、緑色またはヘッドホンのマーク  が付いたポートに差し込みます。延長ケーブルのマイクプラグにはピンク色のラインが入っています。これを、ピンクまたはマイクのマーク  が付いたポートに差し込みます。

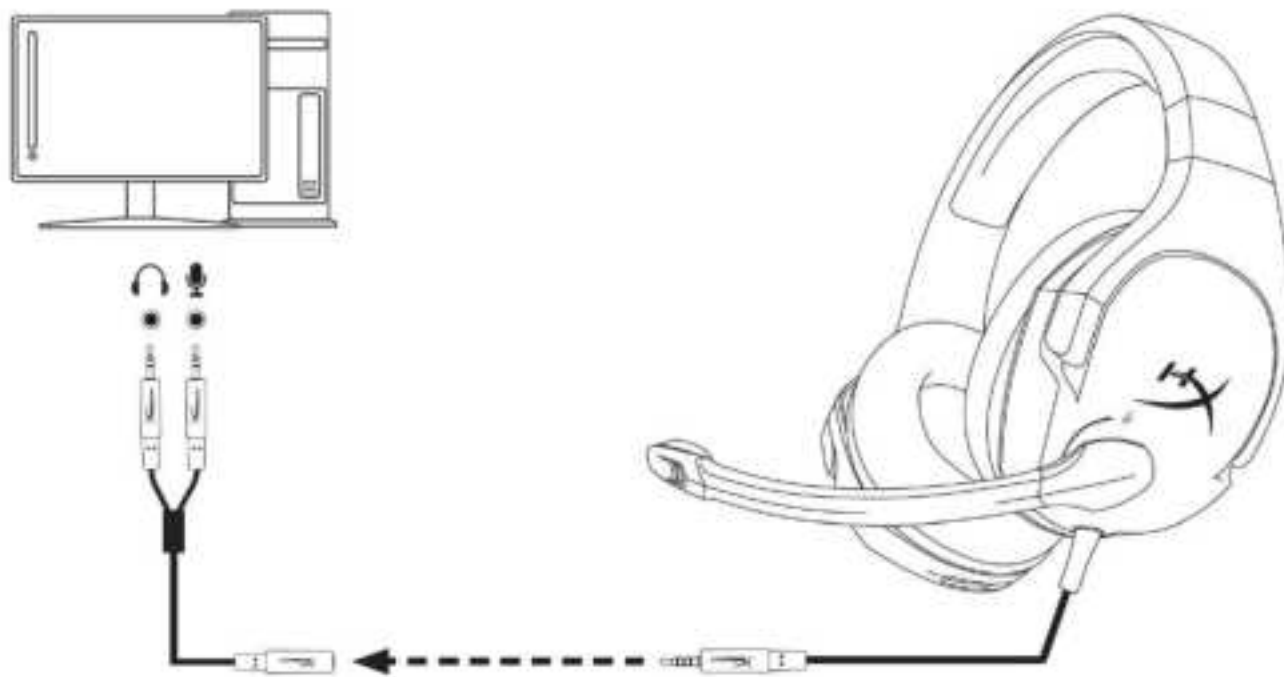

**PC 用延長ケーブルを使用**



## Xbox One™で使用する場合

ヘッドセットを Xbox One™で使用するには、ヘッドセットの 3.5mm フラグを Xbox™ One のコントローラーの 3.5mm ジャックに直接差し込みます。

\* Xbox One™のコントローラに 3.5mm ジャックがない場合は、Xbox One™のコントローラに Xbox One™ステレオヘッドセットアダプタ (別売)を差し込む必要があります(下図参照)。

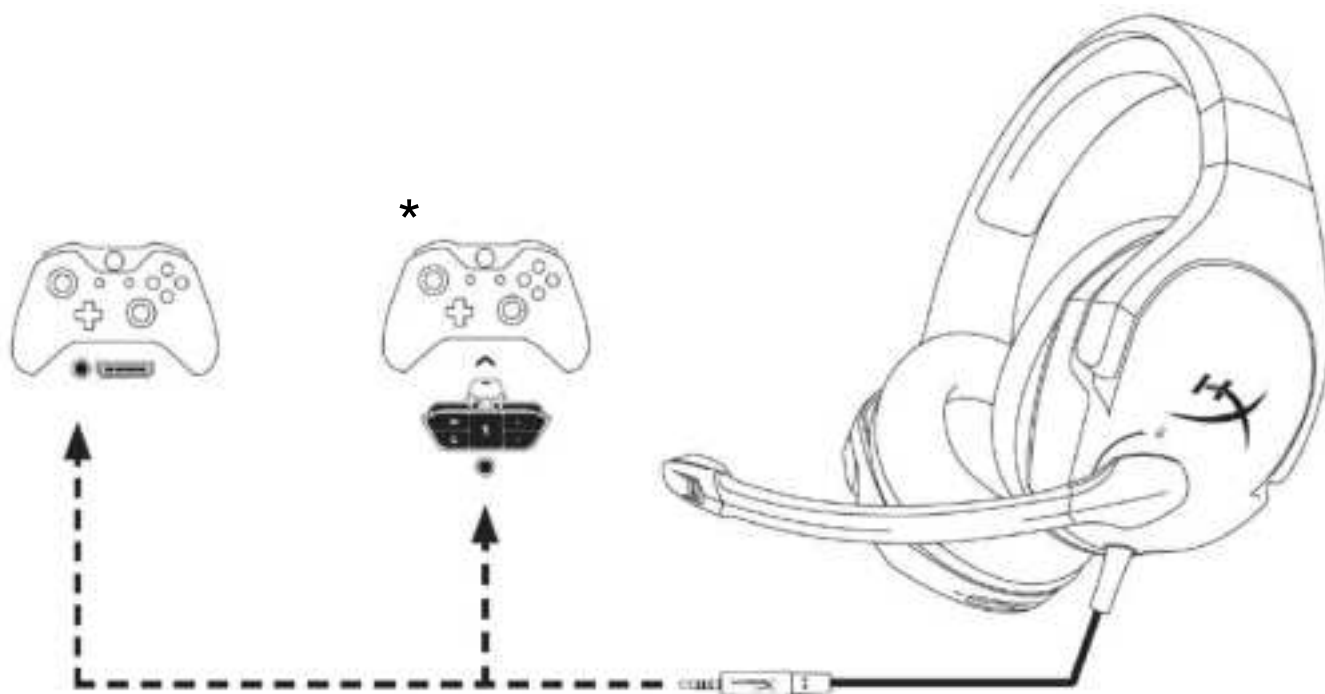

Xbox One との接続™



## PlayStation™ 4 で使用する場合

ヘッドセットを PlayStation™ 4 (PS4™) で使用するには、ヘッドセットの 3.5mm フラグを PS4™ ゲーム機のコントローラーに直接接続し、以下のように設定を行います。

1. PS4™ ゲーム機の電源を入れます。
2. [設定]メニューを選択します。
3. [周辺機器]メニュー オプションを選択します。
4. [オーディオ接続]までスクロールダウンして、選択します。
5. [ヘッドホンへの出力]を選び、[すべての音声]を選択します。

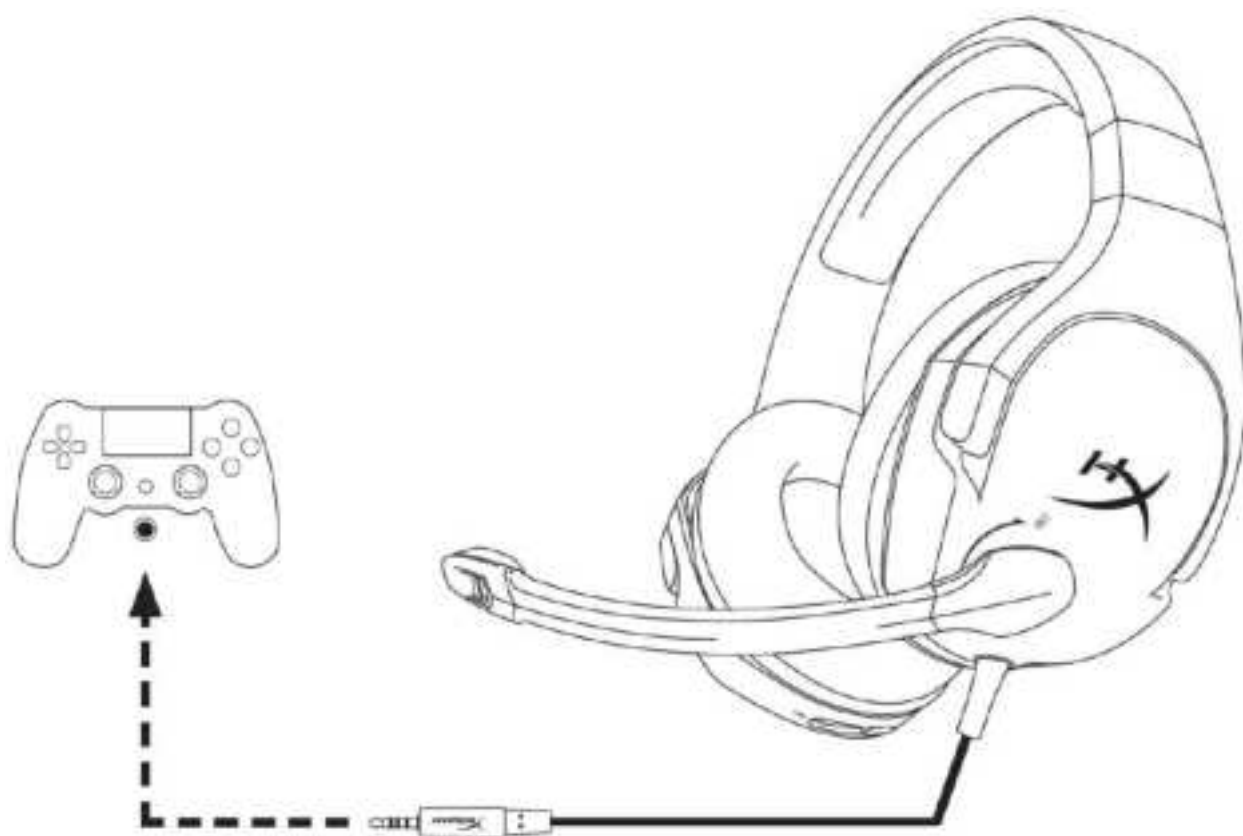

PS4 との接続™



## Wii U<sup>TM</sup>で使用する場合

ヘッドセットをWii U<sup>TM</sup>で使用するには、ヘッドセットの3.5mm ジャックをWii U<sup>TM</sup>ゲームパッドコントローラーに直接接続します。

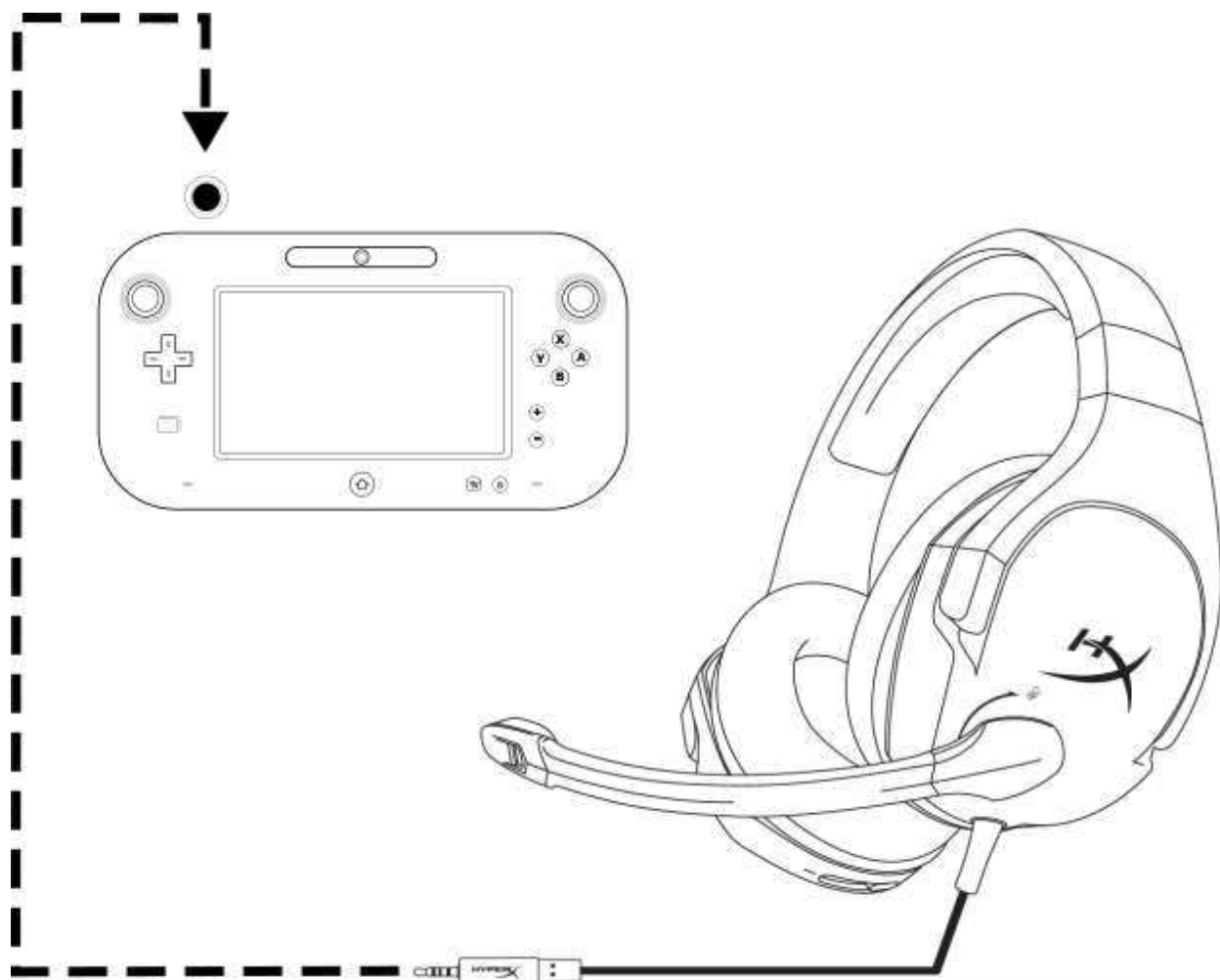

Wii U<sup>TM</sup>との接続<sup>TM</sup>





## モバイルデバイスで使用する場合

ヘッドセットを、ヘッドセットジャック(4極 CTIA)があるモバイルデバイス(またはその他のデバイス)で使用するには、3.5mm フラグを、ご使用のデバイスのヘッドセットジャックに直接差し込みます。

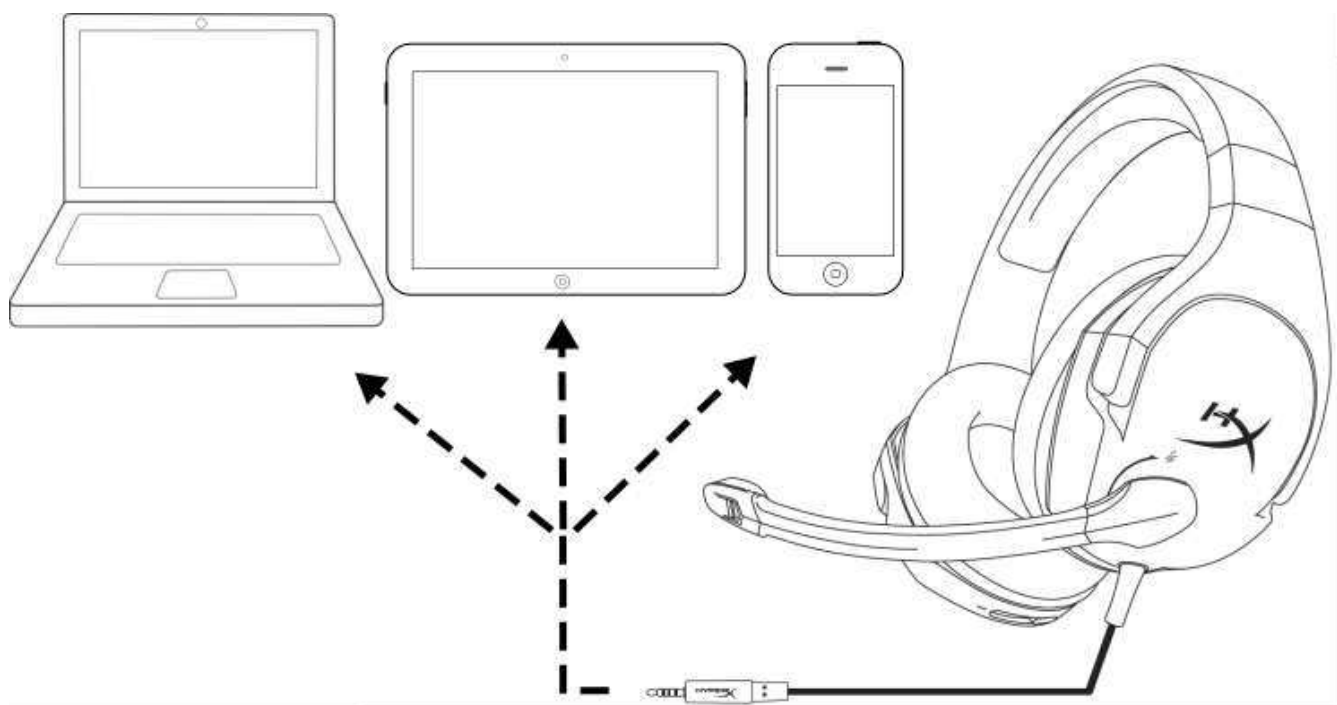

モバイルデバイス(電話、タブレットまたはノート PC)との接続



# HyperX Cloud Stinger 헤드셋



**제품 번호: HX-HSCS-BK/AS  
HX-HSCS-BK/EE  
HX-HSCS-BK/EM  
HX-HSCS-BK/LA  
HX-HSCS-BK/NA**



## 소개

HyperX Cloud Stinger<sup>™</sup>는 가벼울 뿐만 아니라 뛰어난 음질, 편안한 착용감을 필요로 하는 게이머들을 위한 최적의 헤드셋입니다. 275g의 가벼운 무게로 목에 무리를 주지 않으며, 이어 컵은 90도로 회전 가능하여 착용이 더욱 용이해집니다. 50mm의 방향성 드라이버는 정밀한 오디오 및 게이밍 단계의 음질을 위해 귀에 직접 사운드를 전달해 줍니다. 오랜 게이밍에도 최적의 편안함을 제공 받을 수 있도록, 고품질의 HyperX 시그니처 메모리 폼을 장착하였습니다.

## 구성품:

- HyperX Cloud Stinger 헤드셋
- PC 확장 케이블





## 특징:

- 90도 회전 가능한 이어 컵이 장착된 가벼운 헤드셋
- 정밀한 오디오를 위한 50mm 지향 드라이버
- HyperX 시그니처 메모리 폼
- 조절 가능한 스틸 슬라이더
- 헤드셋 이어 컵에 직접 장착된 볼륨 제어
- 음소거가 가능한 잡음제거 마이크
- 다중-플랫폼 호환성

## 기술 사양:

### 헤드폰

- 드라이버: 다이내믹, 50mm 네오디뮴 자석 사용
- 유형: 밀폐형, 폐쇄형 뒷면
- 주파수 반응: 18Hz-23,000 Hz
- 임피던스: 30 Ω
- 음압레벨: 1kHz 에서 102dB SPL/mW
- T.H.D.: < 2%
- 입력 전력: 정격 용량 30mW, 최대 500mW
- 무게: 275g
- 케이블 길이 및 유형: 헤드셋(1.3m) + PC 확장 케이블(1.7m)
- 연결: 헤드셋 - 3.5mm 플러그(4극) + PC 확장 케이블 - 3.5mm 스테레오, 마이크 플러그

### 마이크

- 요소: 일렉트릭 콘덴서 마이크
- 폴라 패턴: 단향성, 잡음제거
- 주파수 반응: 50Hz-18,000 Hz
- 민감도: -40dBV(0dB=1V/Pa, 1kHz)



## 개요

- A. 조절 가능한 스틸 슬라이더
- B. 90도 회전 이어 컵
- C. 음소거가 가능한 잡음제거 마이크
- D. 직관적인 볼륨 슬라이더
- E. 3.5M 스테레오 및 마이크 플러그(1.7m)가 포함된 PC 확장 케이블

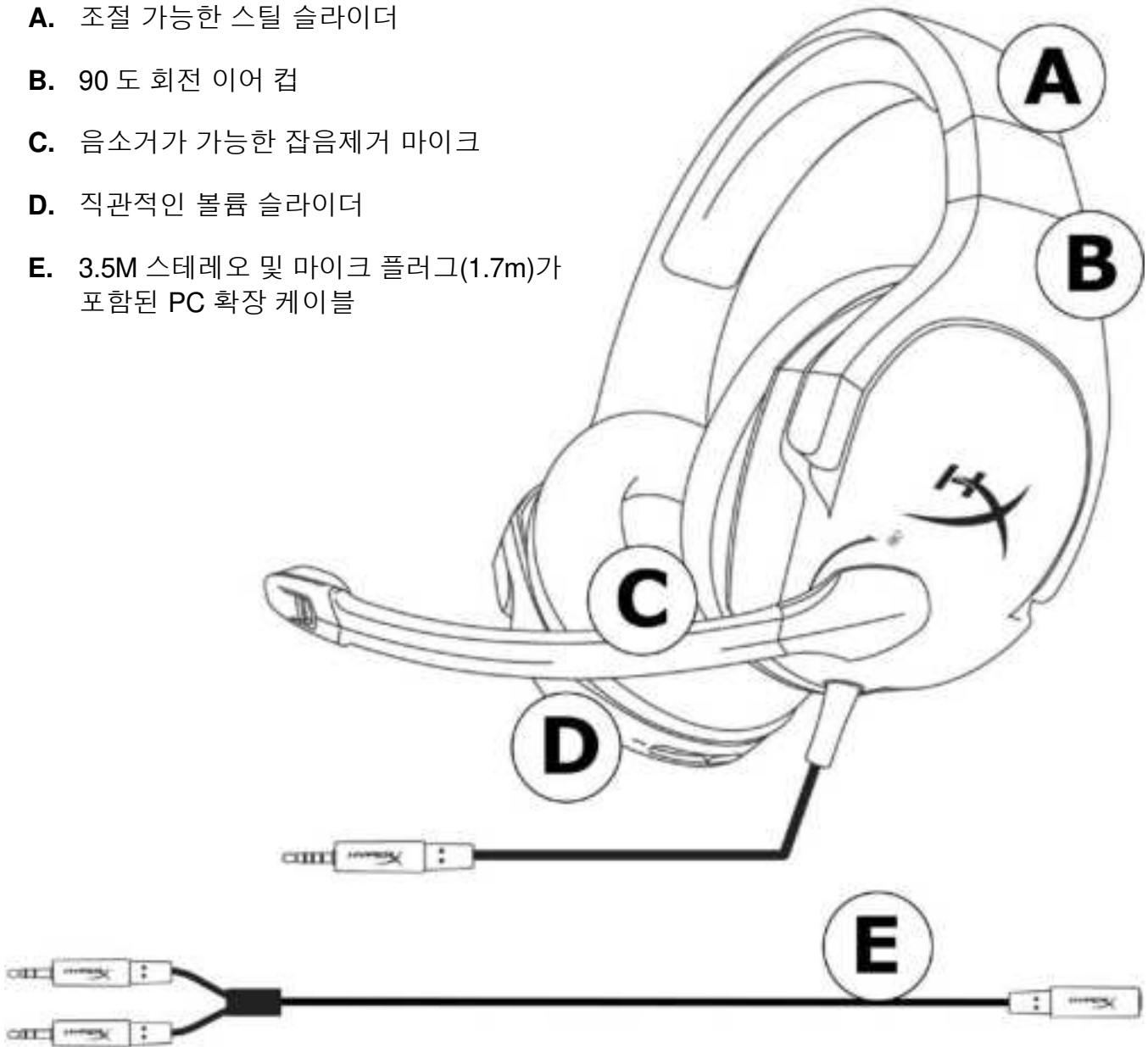



### 볼륨 제어 조작

헤드 셋의 우측 이어 컵에는 헤드폰의 출력 볼륨을 조절하는 볼륨 슬라이더가 장착되어 있습니다.

볼륨을 증가시키려면 슬라이더를 + 표시 방향으로 움직여줍니다.

볼륨을 줄이려면 슬라이더를 - 표시 방향으로 움직여줍니다.

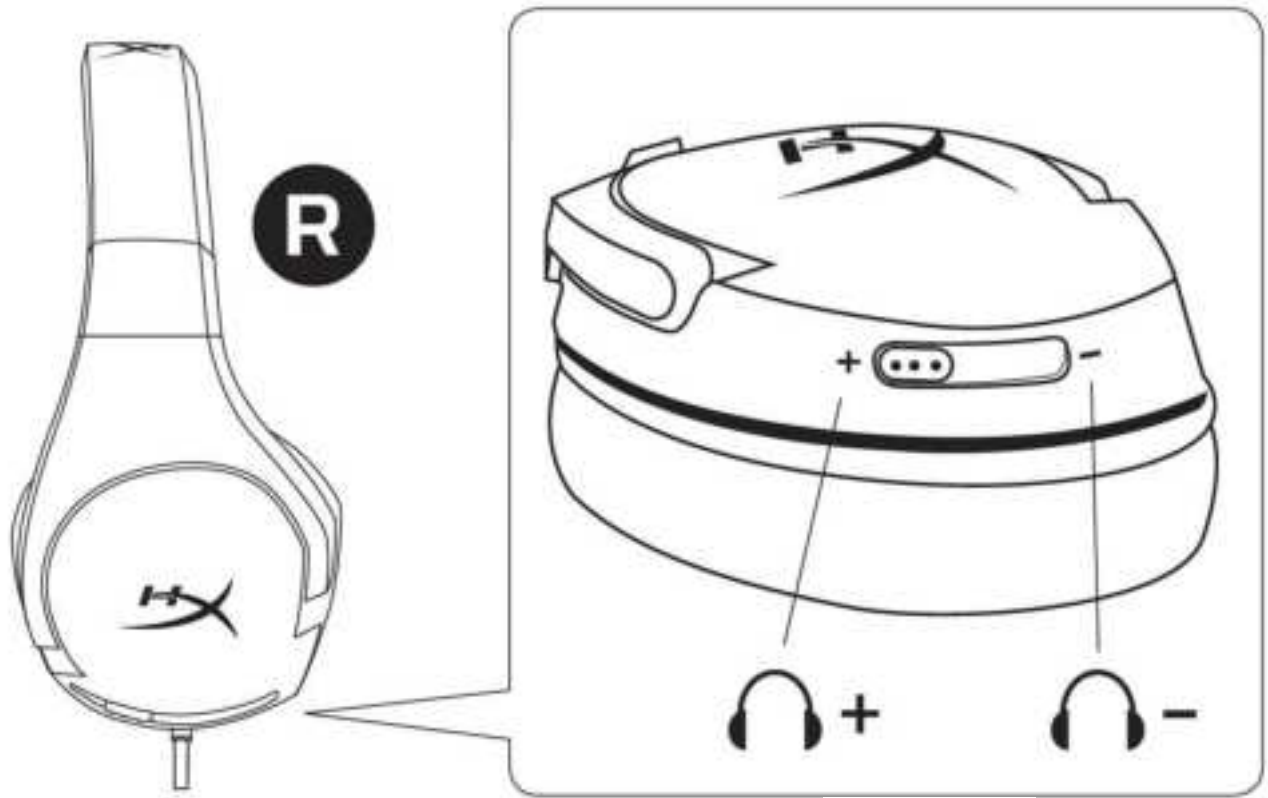

헤드폰  
볼륨



## 마이크 음소거 조작

헤드 셋의 좌측 이어 컵에는 음소거가 가능한 마이크가 장착되어 있습니다.

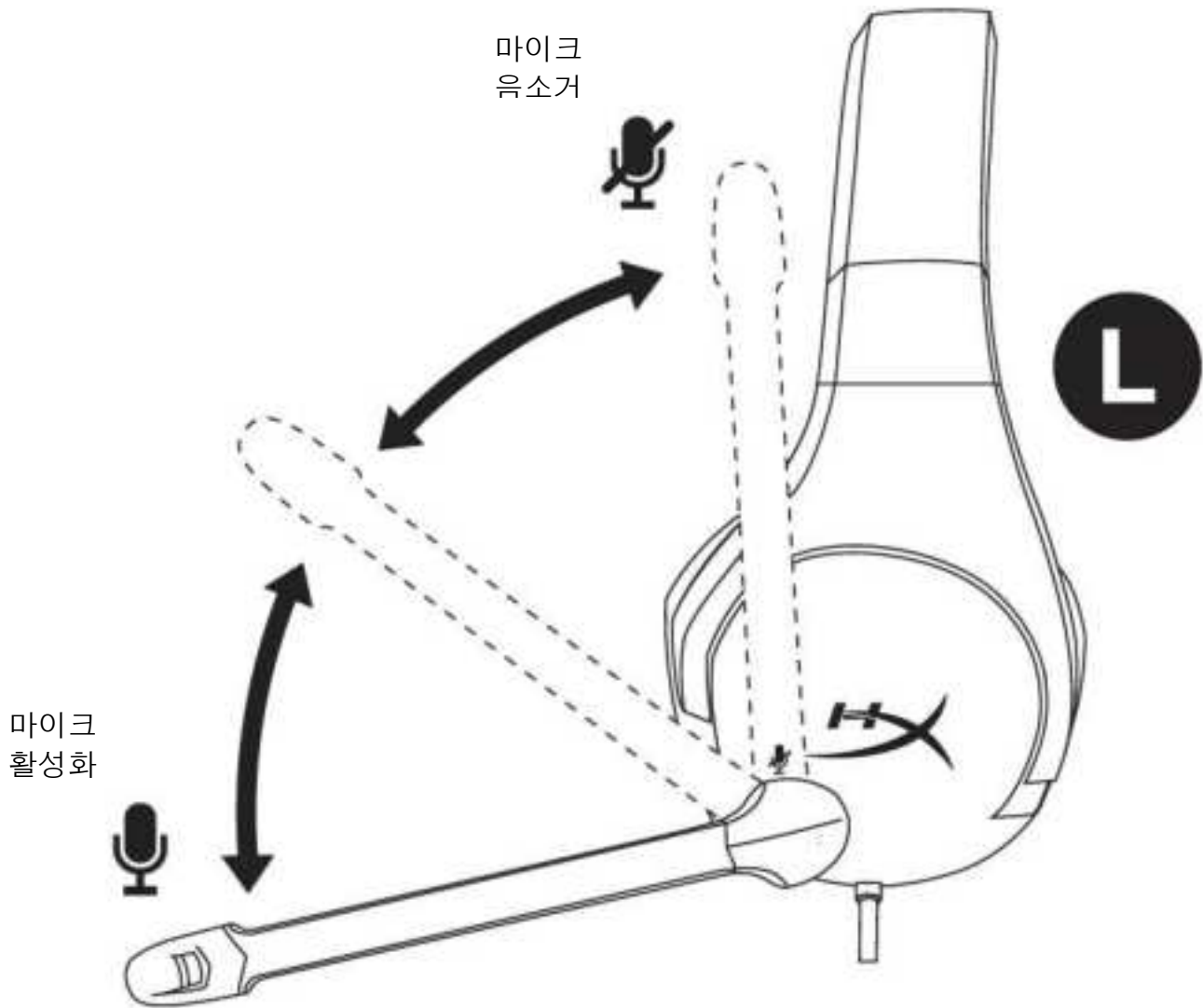

음소거 조작 시, 마이크를 수직(위쪽) 방향으로 움직이면 클릭 소리가 들린 후 음소거가 됩니다.

활성화 시, 마이크를 수평(아래) 방향으로 움직이면 클릭 소리가 들린 후 활성화가 됩니다.





## 사용(PC)

헤드셋을 헤드폰 잭 또는 마이크 잭이 있는 여러분의 컴퓨터(혹은 다른 기기)에 연결할 시, 헤드셋의 3.5mm 플러그를 PC 확장 케이블 잭에 꽂아줍니다. PC 확장 케이블에는 2 개의 3.5mm 잭이 포함되어 있습니다. 녹색 줄무늬가 있는 오디오 플러그를 녹색 입력 단자나 헤드폰 표시 가 있는 포트에 연결해줍니다. 분홍색 줄무늬가 있는 확장 케이블 마이크 플러그를 분홍색 입력 단자나 마이크 표시 가 있는 포트에 연결해줍니다.

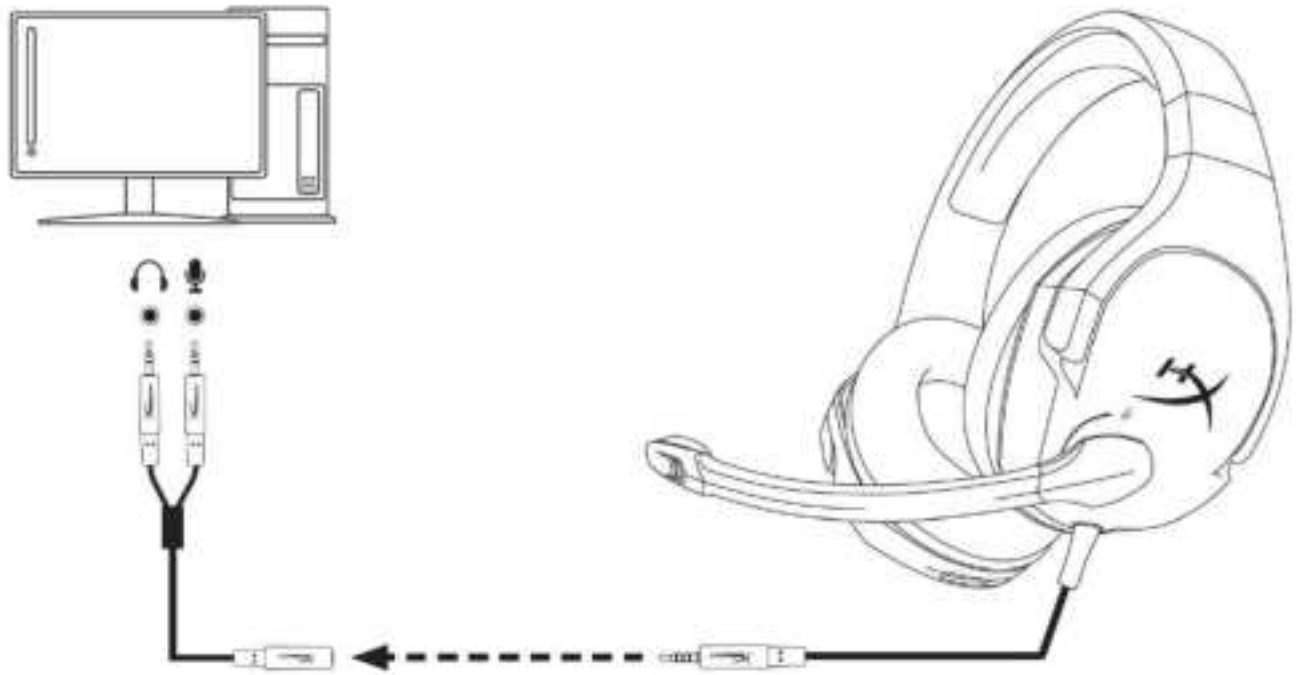

PC 확장 케이블 사용





## 사용(Xbox One<sup>™</sup>)

헤드셋을 Xbox One<sup>™</sup>에 사용하기 위해, 헤드셋의 3.5mm 플러그를 Xbox One<sup>™</sup> 컨트롤러에 있는 3.5mm 잭에 직접 연결해줍니다

\* 만약 Xbox One<sup>™</sup> 컨트롤러에 3.5mm 잭이 없다면, Xbox One<sup>™</sup> 스테레오 헤드셋 어댑터(별도 판매)가 필요하며 이를 통해 Xbox One<sup>™</sup> 컨트롤러에 연결이 가능합니다(아래 그림).

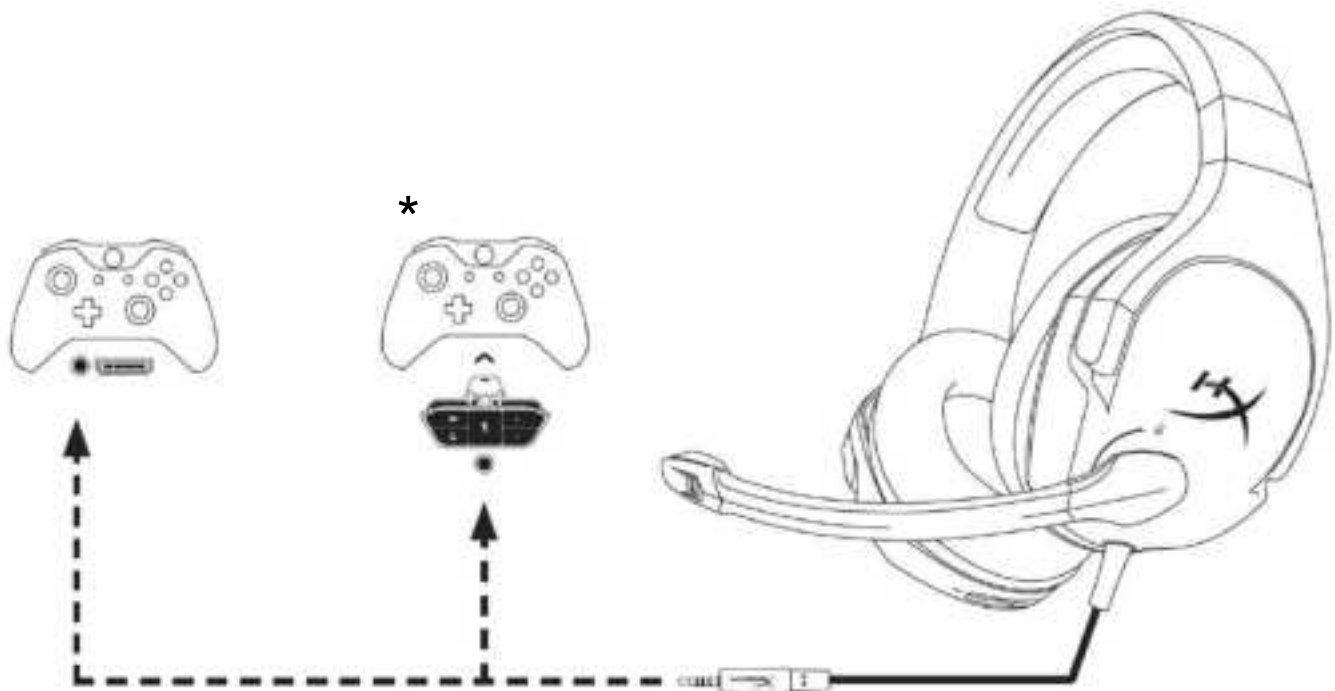

Xbox One<sup>™</sup> 에 사용



## 사용(PlayStation<sup>™</sup> 4)

헤드셋을 PlayStation<sup>™</sup> 4(PS4<sup>™</sup>)에 사용하려면, 헤드셋의 3.5mm 플러그를 PS4<sup>™</sup> 게임 컨트롤러에 직접 연결하고 다음의 단계를 수행해줍니다:

1. PS4<sup>™</sup> 게임 콘솔의 전원을 켜줍니다.
2. 설정 메뉴를 선택해줍니다.
3. '장치'의 메뉴 옵션을 선택해줍니다.
4. 스크롤을 내려 '오디오 장치'를 선택해줍니다.
5. '헤드폰 출력'과 '모든 오디오'를 선택해줍니다.

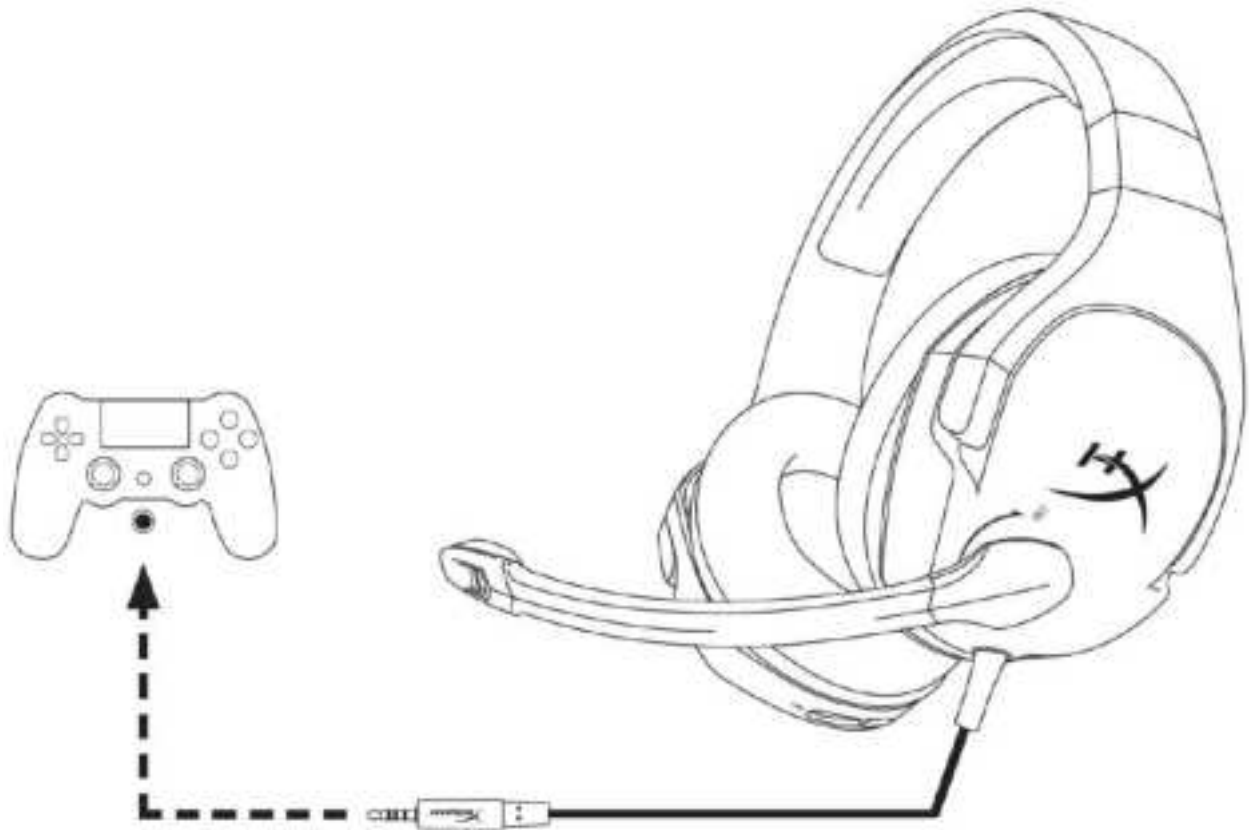

PS4<sup>™</sup>에서의 사용



## 사용(Wii U™)

헤드셋을 Wii U™에 사용하기 위해, 헤드셋의 3.5mm 플러그를 Wii U™ 게임패드 컨트롤러에 직접 연결해줍니다.

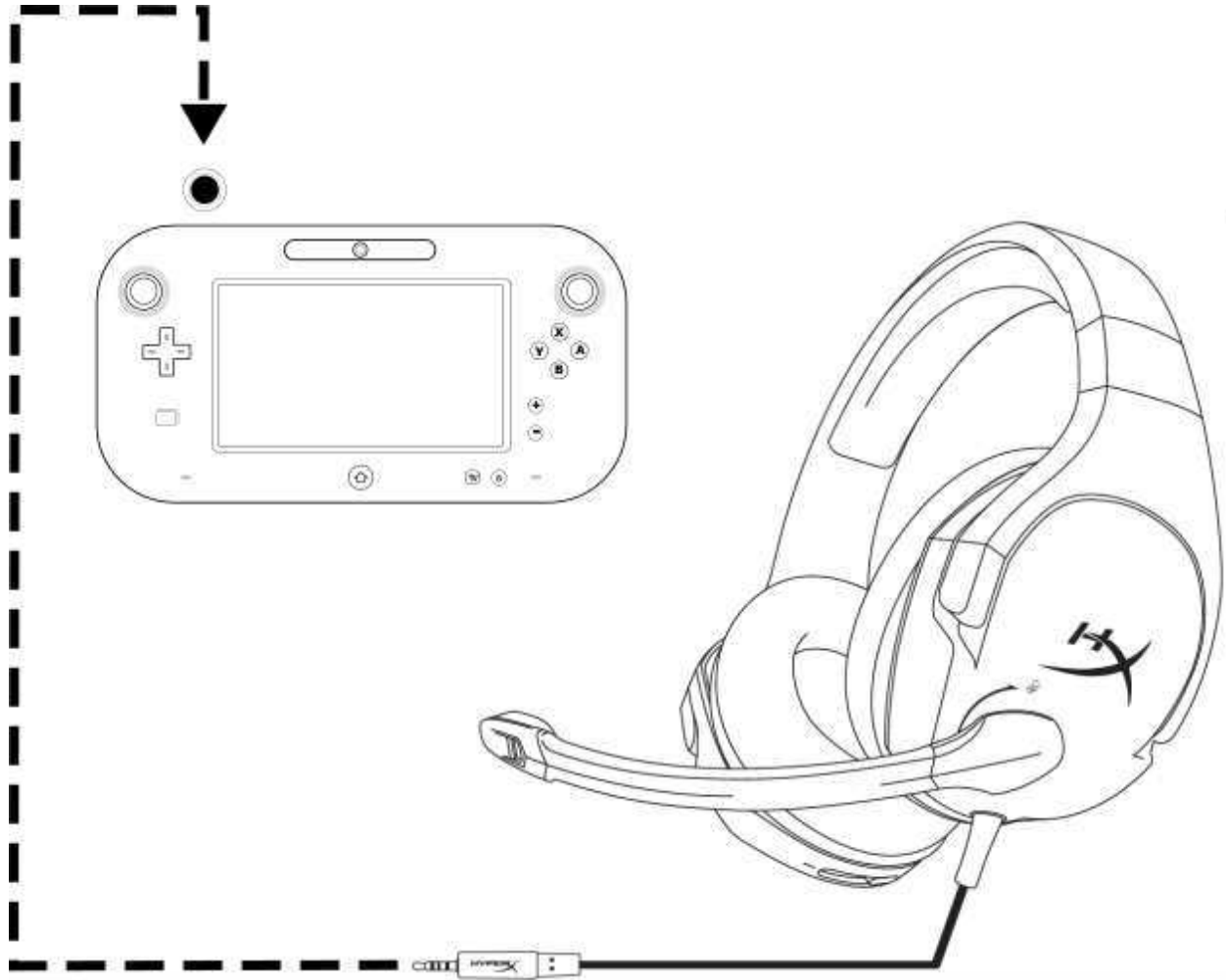

Wii U™에 사용



## 사용(모바일 장치)

헤드셋을 헤드셋 잭(4 극 CTIA)이 장착된 모바일 장치(혹은 다른 장치)에 사용하려면, 3.5mm 플러그를 장치의 헤드셋 잭에 직접 연결해줍니다.

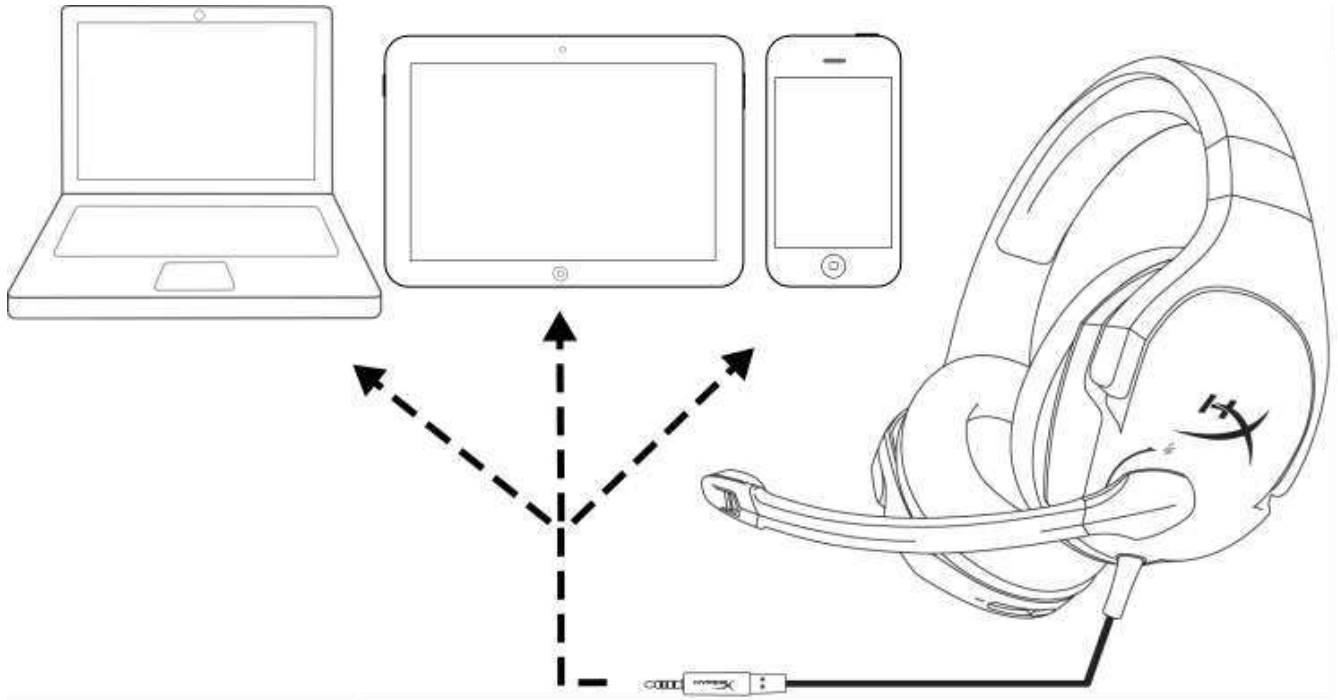

**모바일 장치와 함께 사용(핸드폰, 태블릿, 노트북)**



# ชุดหูฟัง HyperX Cloud Stinger



**เลขชิ้นส่วน: HX-HSCS-BK/AS  
HX-HSCS-BK/EE  
HX-HSCS-BK/EM  
HX-HSCS-BK/LA  
HX-HSCS-BK/NA**



## เกริ่นนำ

HyperX Cloud Stinger™ คือชุดหูฟังที่เหมาะสมอย่างยิ่งสำหรับเกมเมอร์ที่กำลังมองหาชุดหูฟังน้ำหนักเบาที่สวมใส่ได้สบาย ให้คุณภาพเสียงระดับสุดยอดและมีฟังก์ชันอำนวยความสะดวกในการใช้งาน อุปกรณ์มีน้ำหนักเพียง 275 กรัม คล้องคอได้โดยไม่รบกวน ที่ครอบหูหมุนได้ 90 องศาเพื่อให้โอบกระชับได้พอดีมากที่สุด ไดรเวอร์กำหนดทิศทางขนาด 50 มม. ช่วยกำหนดตำแหน่งเสียงได้โดยตรงไปยังช่องทาง ทำให้จ่ายเสียงได้อย่างแม่นยำและมีคุณภาพครบทุกรายละเอียดตามมาตรฐานเกมเมอร์ สวมใส่ได้สบาย เป็นเวลานานขณะเล่นเกม เลือกลงใช้เมมโมรีโฟม HyperX ที่มีคุณภาพสูง

### สิ่งที่จัดมาให้:

- ชุดหูฟัง HyperX Cloud Stinger
- สายพ่วง PC

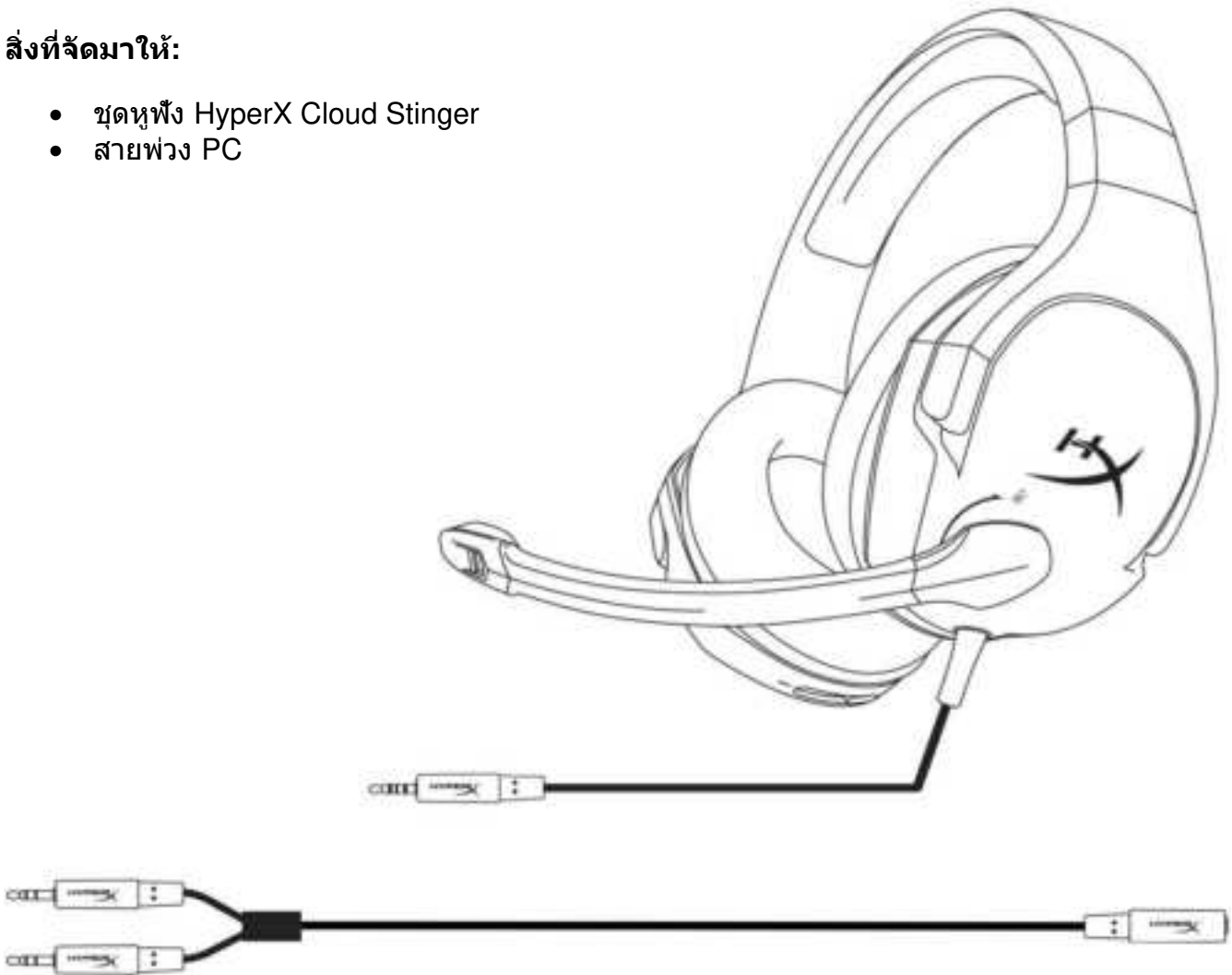

**คุณลักษณะเด่น:**

- ชุดหูฟังน้ำหนักเบา พร้อมที่ครอบหูหมุนได้ 90 องศา
- ไดรเวอร์กำหนดทิศทางขนาด 50 มม. จ่ายสัญญาณเสียงได้อย่างแม่นยำ
- เมมโมรีโฟมลิขสิทธิ์เฉพาะจาก HyperX
- แถบเลื่อนเหล็กกล้าแบบปรับได้
- ส่วนควบคุมระดับเสียงที่บริเวณครอบหูชุดหูฟัง สามารถใช้งานได้ง่าย
- ไมโครโฟนแบบปิดเสียงและตัดเสียงรบกวนได้
- รองรับการใช้งานหลายรูปแบบ

**รายละเอียดทางเทคนิค:****เฮดโฟน**

- ไดรเวอร์: 50 มม. แบบไดนามิกพร้อมแม่เหล็กนีโอดีเนียม
- ประเภท: แบบครอบเต็ม ปิดด้านหลัง
- ความถี่: 18Hz-23,000 Hz
- ความต้านทาน: 30  $\Omega$
- ระดับแรงดันเสียง: 102dB SPL/mW ที่ 1kHz
- T.H.D.: < 2%
- กำลังขาเข้า: พิกัด 30mW, สูงสุด 500mW
- น้ำหนัก: 275 ก.
- ความยาวและประเภทสายต่อ: ชุดหูฟัง (1.3 ม.) + สายพวง PC (1.7 ม.)
- การเชื่อมต่อ: ชุดหูฟัง - หัวเสียบ (4 ตอน) + สายพวง PC - หัวเสียบสเตอริโอและไมค์ 3.5 มม.

**ไมโครโฟน**

- ส่วนประกอบ: ไมโครโฟนอีเล็กตรอนคอนเดนเซอร์
- รูปแบบขั้ว: สองทิศทาง พร้อมระบบตัดสัญญาณรบกวน
- ความถี่: 50Hz-18,000 Hz
- ความไว: -40dBV (0dB=1V/Pa,1kHz)

**ภาพรวม**

- A. แถบเลื่อนเหล็กกล้าแบบปรับได้
- B. ที่ครอบหูหมุนได้ 90 องศา
- C. ไมโครโฟนแบบปิดเสียงและตัดเสียงรบกวนได้
- D. แถบเลื่อนปรับระดับเสียงที่ใช้งานได้สะดวก
- E. สายพ่วง PC พร้อมหัวเสียบสเตอริโอและไมค์ขนาด 3.5 มม. (1.7 ม.)

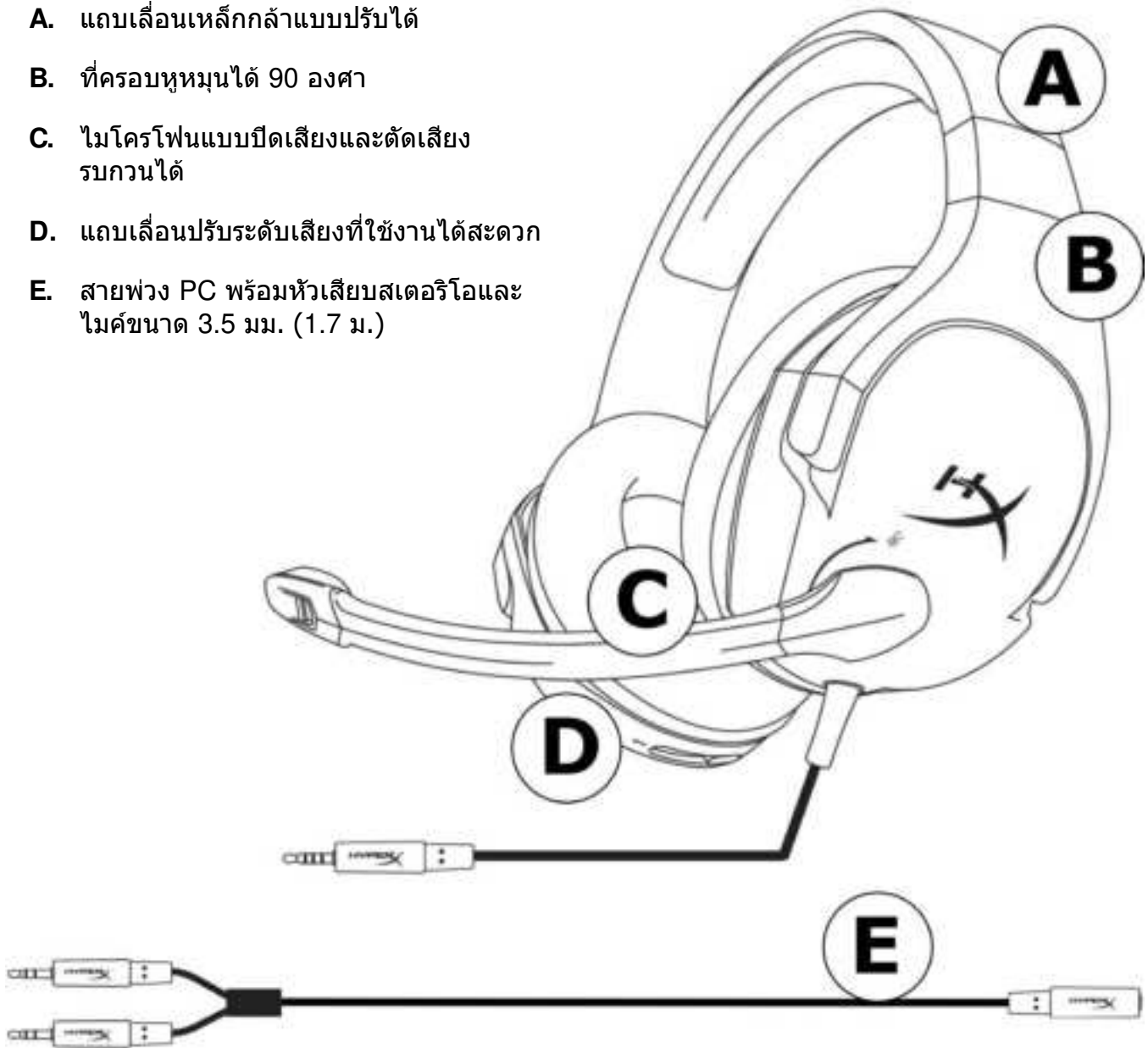





**การปรับระดับเสียง**

ที่ครอบหูด้านขวาของชุดหูฟังจะมีแถบปรับระดับเสียงสำหรับหูฟัง

เพิ่มเสียงโดยปรับไปที่เครื่องหมาย +

ลดเสียงโดยปรับไปที่เครื่องหมาย -

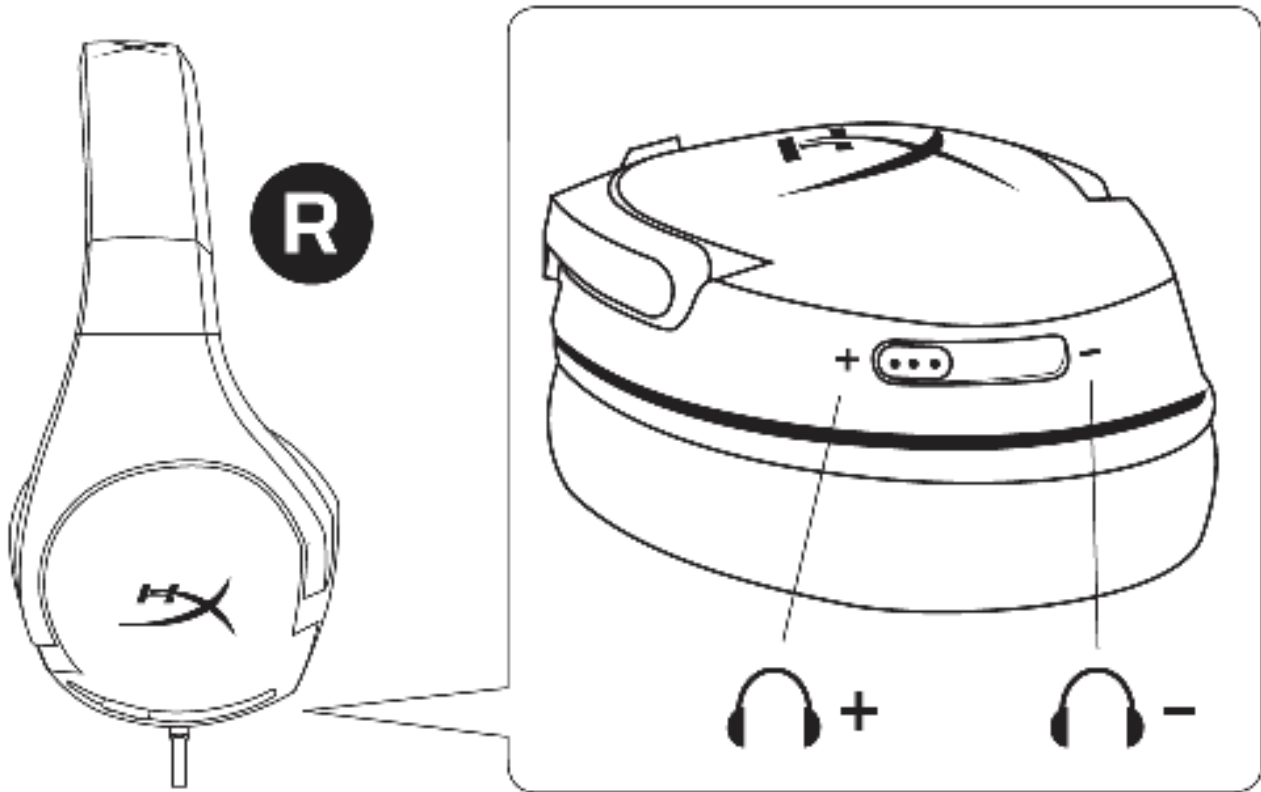

แฮดโฟน  
ระดับเสียง



## การปิดเสียงไมโครโฟน

ที่ครอบหูฝั่งด้านซ้ายจะมีแป้นหมุนเพื่อปิดเสียงไมโครโฟน

ปิดเสียงไมโครโฟนโดยหมุนไมโครโฟนไปในตำแหน่งแนวตั้ง (ขึ้น) เมื่อได้ยินเสียงคลิกเสียงของไมโครโฟนจะถูกปิดทำงาน

เปิดเสียงไมโครโฟนโดยหมุนไมโครโฟนไปในตำแหน่งแนวนอน (ลง) เมื่อได้ยินเสียงคลิกเสียงของไมโครโฟนจะถูกเปิดทำงาน

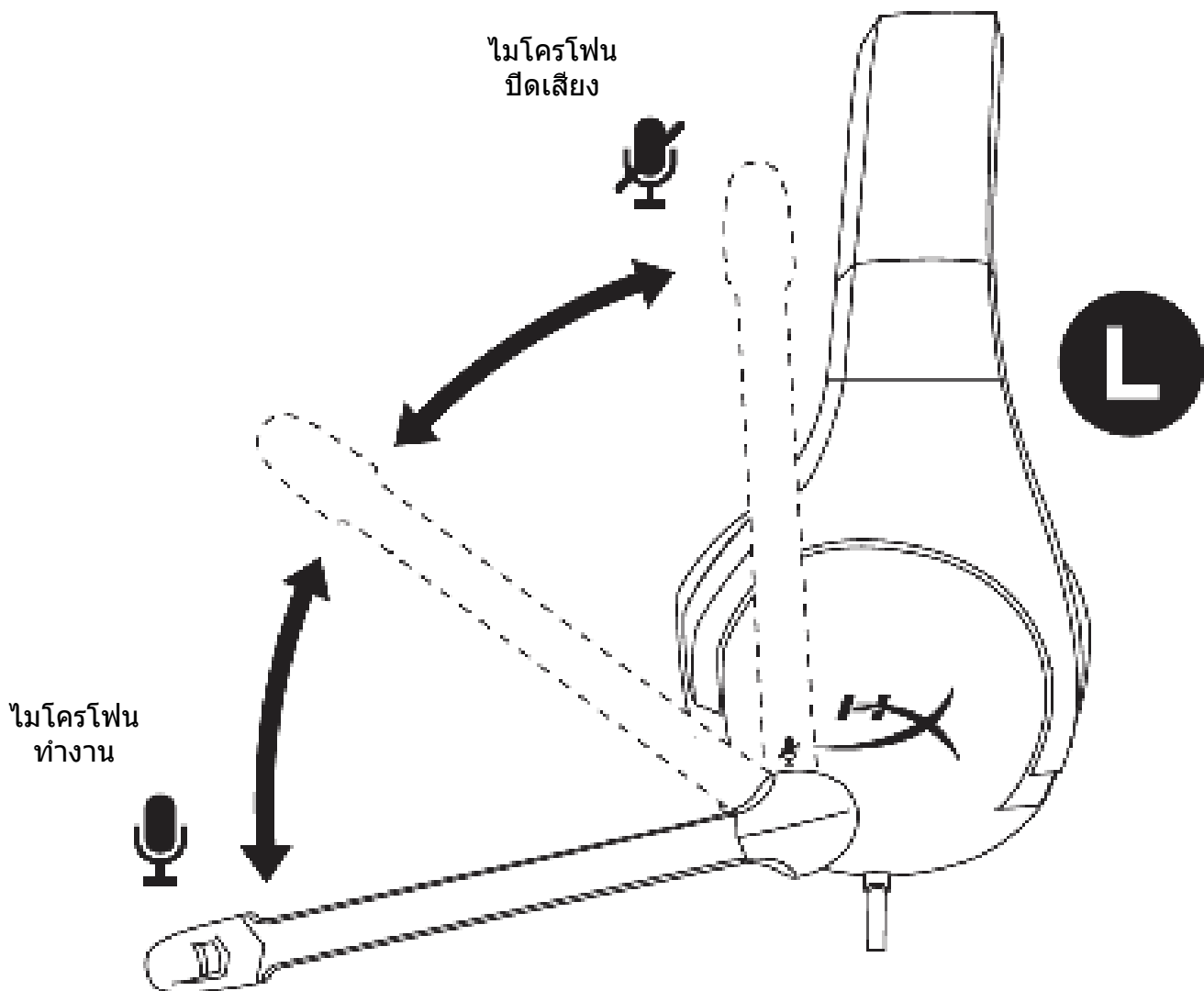



## การใช้งาน (PC)

ต่อชุดหูฟังกับคอมพิวเตอร์ (หรืออุปกรณ์อื่น ๆ) ที่มีทั้งหัวเสียบชุดหูฟังและไมโครโฟนโดยต่อหัวเสียบ 3.5 มม. ของชุดหูฟังไปที่ช่องรับที่สายพวง PC สายพวง PC มีหัวเสียบ 3.5 มม. สองหัว หัวเสียบสัญญาณเสียงจะมีแถบสีเขียว ให้เสียบเข้าที่พอร์ตสัญญาณขาเข้าสีเขียวหรือในช่องที่มีรูปชุดหูฟัง หัวเสียบสัญญาณไมโครโฟนสายพวงจะมีแถบสีชมพู ให้เสียบเข้าที่พอร์ตสัญญาณขาเข้าสีชมพูหรือในช่องที่มีรูปไมโครโฟน

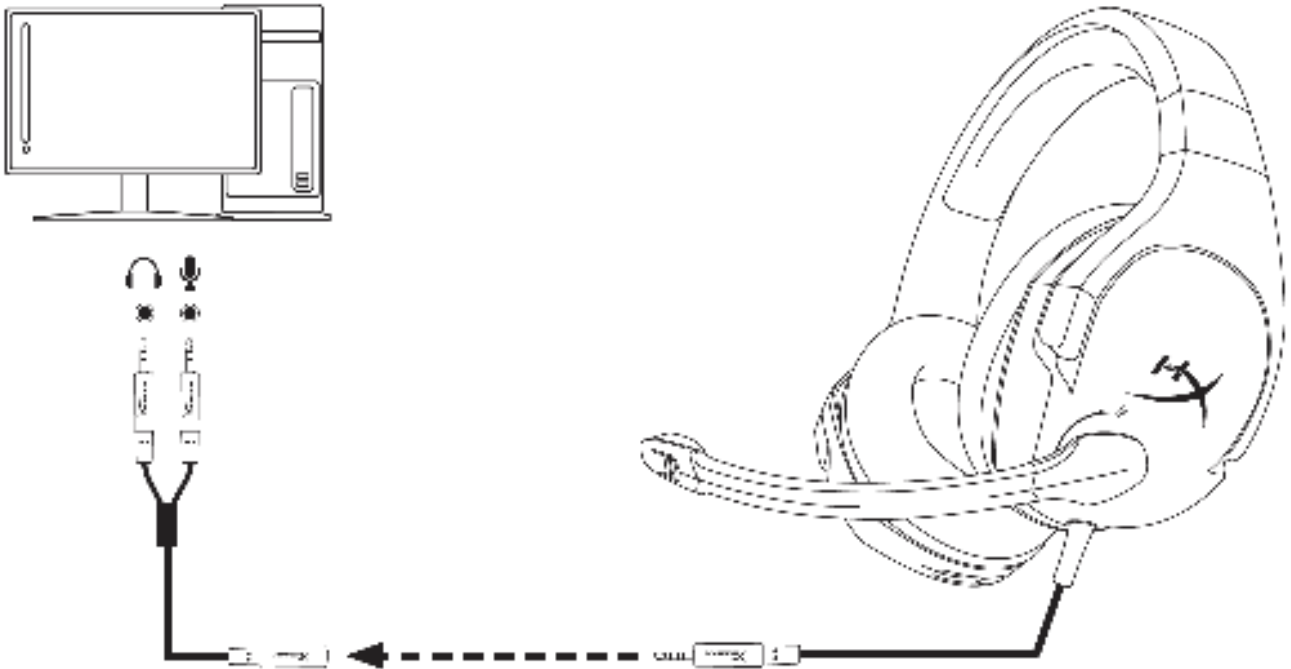

การใช้สายพวง PC



## การใช้งาน (Xbox One™)

ใช้ชุดหูฟังกับ Xbox One™ โดยต่อหัวเสียบ 3.5 มม. ที่ชุดหูฟังเข้ากับช่องเสียบ 3.5 มม. ที่ชุดควบคุม Xbox One™ โดยตรง

\* หากชุดควบคุม Xbox One™ ของคุณไม่มีช่องเสียบ 3.5 มม. คุณจะต้องใช้อะแดปเตอร์ชุดหูฟังสเตอริโอสำหรับ Xbox One™ (จำหน่ายแยกต่างหาก) สำหรับเสียบต่อกับชุดควบคุม Xbox One™ (ภาพด้านล่าง)

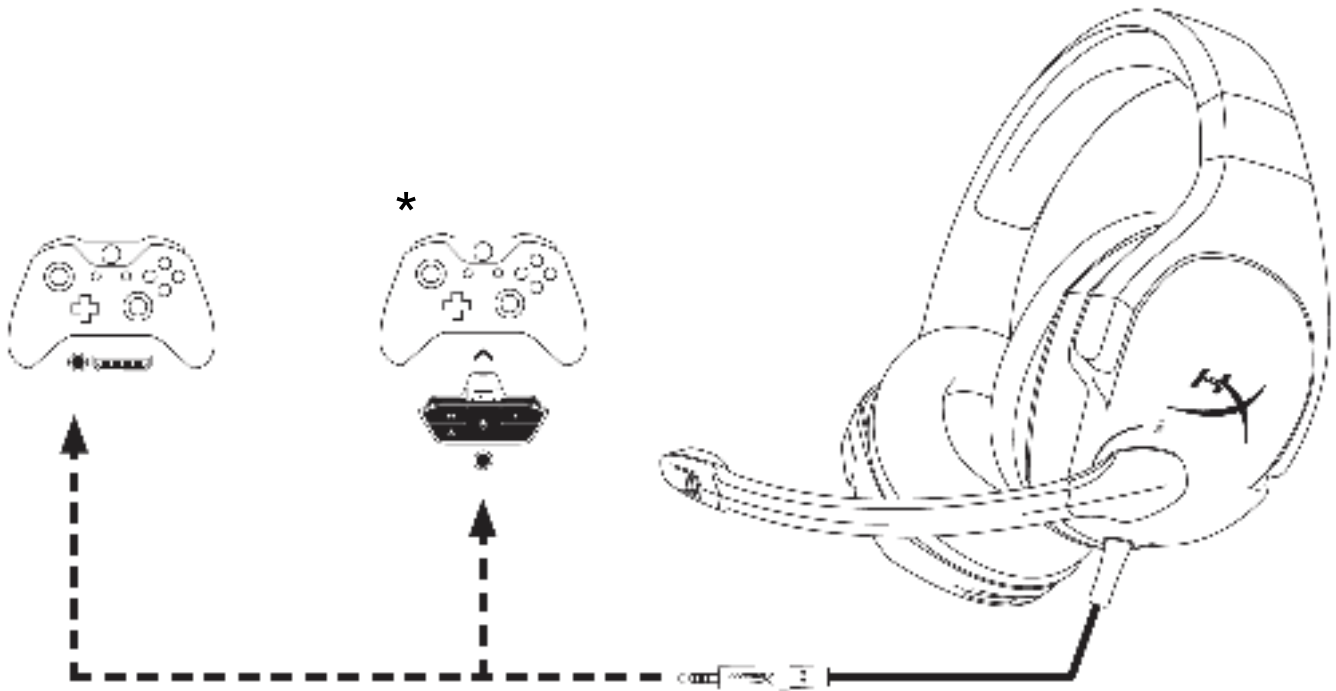

การใช้งานกับ Xbox One™



## การใช้งาน (PlayStation™ 4)

ใช้งานชุดหูฟังกับ PlayStation™ 4 (PS4™) โดยต่อหัวเสียบ 3.5 มม. ที่ชุดหูฟังเข้ากับเครื่อง PS4™ โดยตรงตามขั้นตอนต่อไปนี้

1. เปิดเครื่อง PS4™ ของคุณ
2. ไปที่เมนู Settings เพื่อเลือกรายการ
3. แรเงาเลือกตัวเลือกเมนู '**Devices**' จากนั้นเลือกรายการ
4. ใส่รายการไปที่ '**Audio Devices**' จากนั้นเลือกรายการ
5. เลือก '**Output to Headphones**' จากนั้นเลือก '**All Audio**'

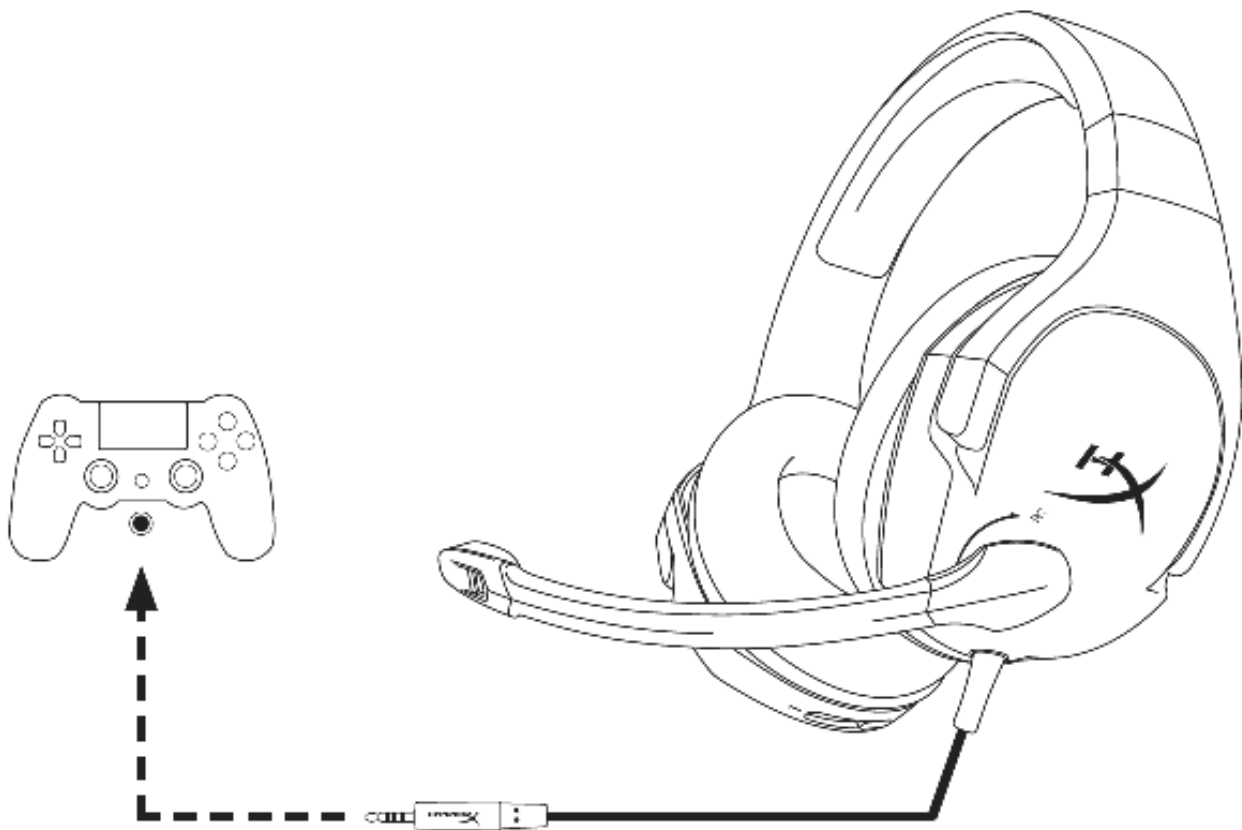

การใช้กับ PS4™



## การใช้งาน (Wii U™)

ใช้งานชุดหูฟังกับ Wii U™ โดยต่อหัวเสียบ 3.5 มม. ที่ชุดหูฟังโดยตรงเข้าที่ชุดควบคุมเกม Wii U™

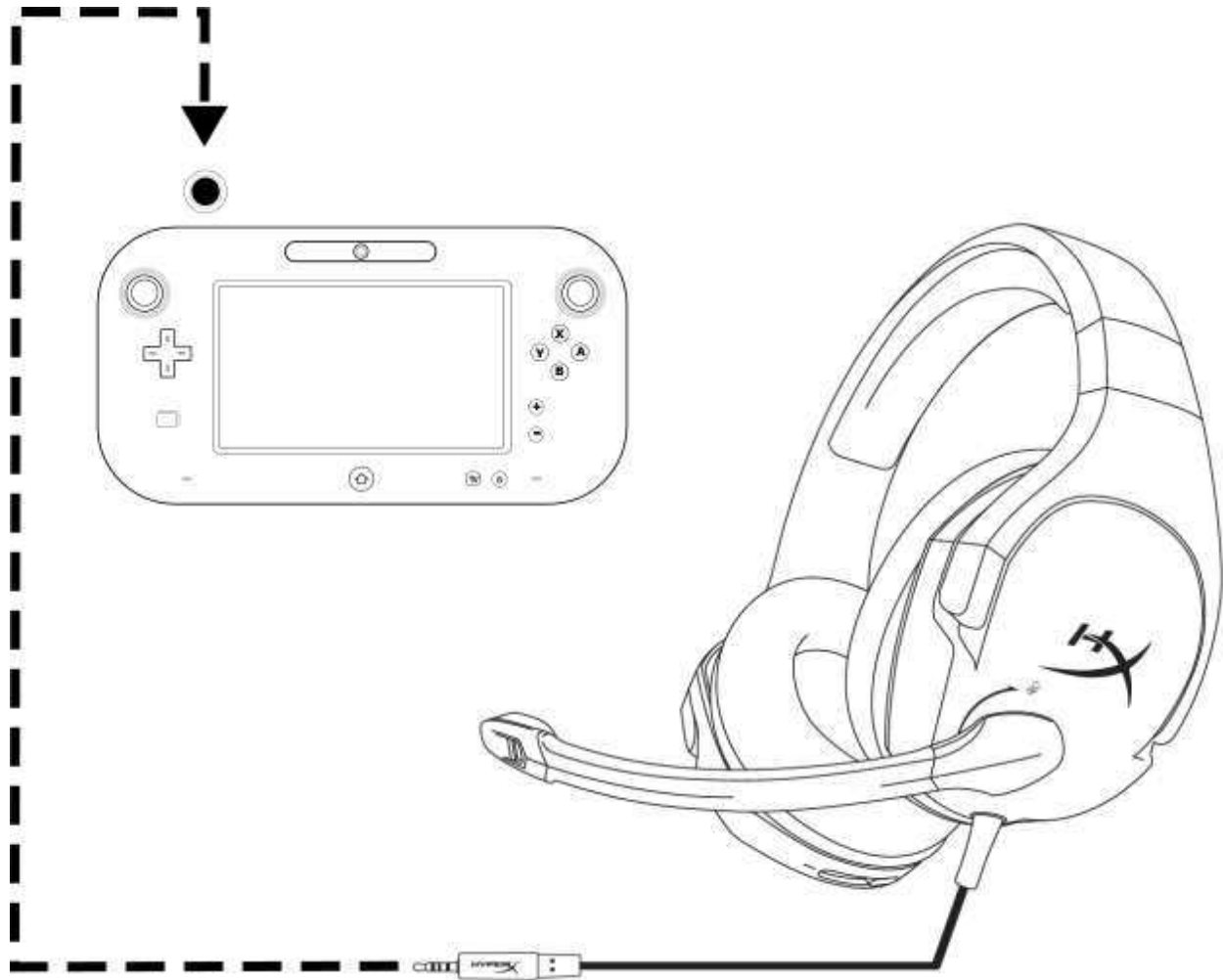

การใช้งานกับ *Wii U™*



## การใช้งาน (อุปกรณ์พกพา)

ใช้ชุดหูฟังกับอุปกรณ์พกพา (หรืออุปกรณ์อื่น) โดยใช้หัวเสียบชุดหูฟัง (4 ตอน CTIA) ขนาด 3.5 มม. โดยตรงเข้ากับหัวเสียบชุดหูฟังที่อุปกรณ์ของคุณ

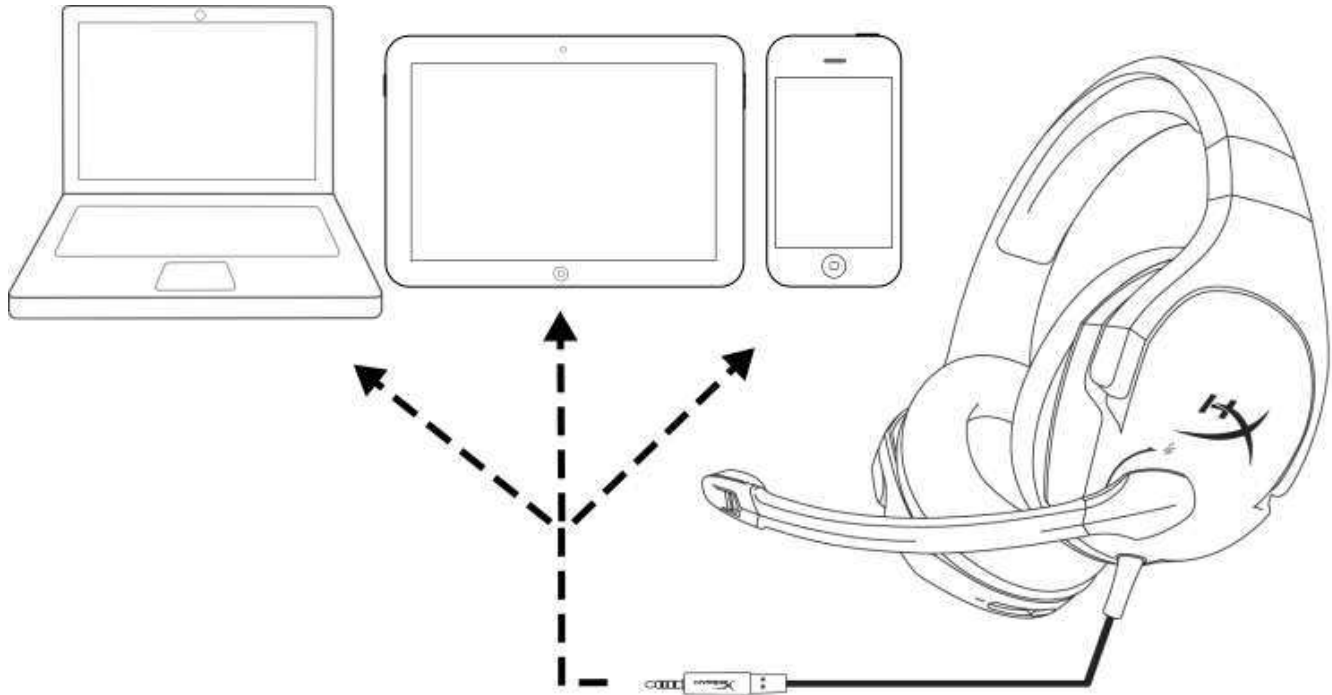

*การใช้งานกับอุปกรณ์พกพา (โทรศัพท์ แท็บเล็ตหรือโน้ตบุ๊ก )*



**การใช้งาน (อุปกรณ์พกพา)**

ใช้ชุดหูฟังกับอุปกรณ์พกพา (หรืออุปกรณ์อื่น) โดยใช้หัวเสียบชุดหูฟัง (4 ตอน CTIA) ขนาด 3.5 มม. โดยตรงเข้ากับหัวเสียบชุดหูฟังที่อุปกรณ์ของคุณ

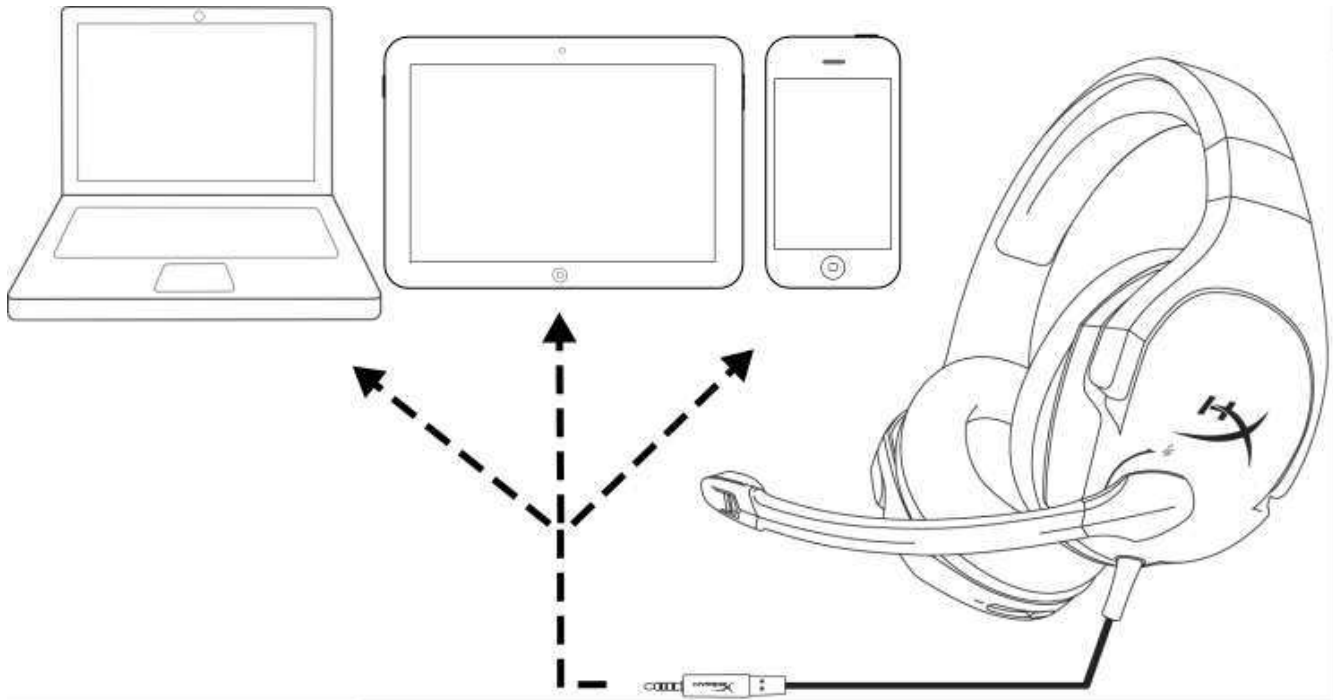

การใช้งานกับอุปกรณ์พกพา (โทรศัพท์ แท็บเล็ตหรือโน้ตบุ๊ก)





# Tai nghe HyperX Cloud Stinger



**Mã sản phẩm: HX-HSCS-BK/AS  
HX-HSCS-BK/EE  
HX-HSCS-BK/EM  
HX-HSCS-BK/LA  
HX-HSCS-BK/NA**



## Giới thiệu

Tai nghe HyperX Cloud Stinger<sup>™</sup> là tai nghe lý tưởng dành cho các game thủ, mong muốn có một chiếc tai nghe nhẹ, mang lại sự thoải mái, có chất lượng âm thanh tuyệt vời cùng những tính năng thuận tiện. Tai nghe chỉ nặng 275g giúp bạn thấy thoải mái khi đeo ở cổ, chụp tai có thể xoay 90 độ giúp vừa vặn với mọi kích thước. Màng loa đa hướng rộng 50mm định vị âm thanh thẳng tới tai, mang lại chất lượng âm thanh đẳng cấp game và độ chính xác tuyệt vời. Mang lại sự thoải mái tối đa trong các trận game kéo dài, tai nghe được trang bị mút hoạt tính đặc trưng của dòng HyperX chất lượng cao.

### Bộ tai nghe bao gồm:

- Tai nghe HyperX Cloud Stinger
- Cáp nối dài PC

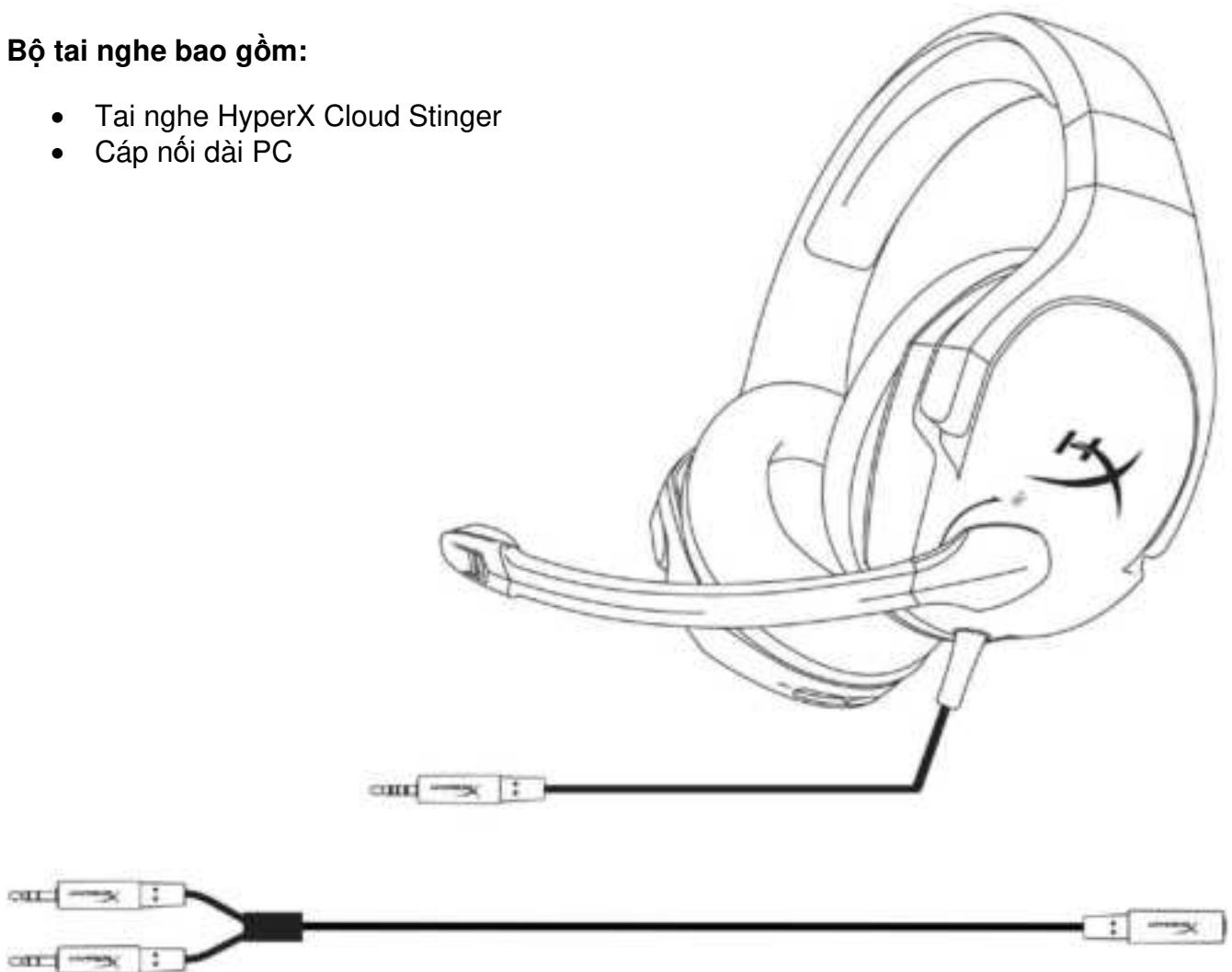

**Đặc điểm:**

- Tai nghe nhẹ có chụp tai xoay 90 độ
- Màng loa định hướng rộng 50mm, mang lại âm thanh cực chuẩn
- Mút hoạt tính đặc trưng của HyperX
- Thanh trượt bằng thép có thể điều chỉnh
- Điều chỉnh âm lượng trực quan trên chụp tai
- Micrô khử nhiễu có chức năng xoay để tắt tiếng
- Tương thích với nhiều nền tảng

**Thông số kỹ thuật:****Tai nghe**

- Màng loa: động, 50mm có nam châm đất hiếm
- Loại: Chụp đầu, Đóng kín
- Đáp tuyến tần số: 18Hz-23.000 Hz
- Trở kháng: 30 Ω
- Mức áp suất âm: 102dB SPL/mW tại 1kHz
- Tổng độ biến dạng sóng hài (T.H.D): < 2%
- Nguồn điện vào: Định mức 30mW, tối đa 500mW
- Trọng lượng: 275g
- Độ dài và loại dây cáp: Tai nghe (1.3m) + Cáp nối dài PC (1.7m)
- Kết nối: Tai nghe - giắc cắm 3,5mm (4 cực) + Cáp nối dài PC - giắc stereo và micrô 3,5mm

**Micrô**

- Thành phần: Micrô tụ điện dung
- Tính định hướng: Đa hướng, khử nhiễu
- Đáp tuyến tần số: 50Hz-18.000 Hz
- Độ nhạy: -40dBV (0dB=1V/Pa, 1kHz)



## Khái quát

- A. Thanh trượt bằng thép có thể điều chỉnh
- B. chụp tai có thể xoay 90°
- C. Micrô khử nhiễu có chức năng xoay để tắt tiếng
- D. Thanh trượt điều chỉnh âm lượng trực quan
- E. Cáp nối dài PC kèm giắc cắm stereo và micrô 3,5mm (1,7m)

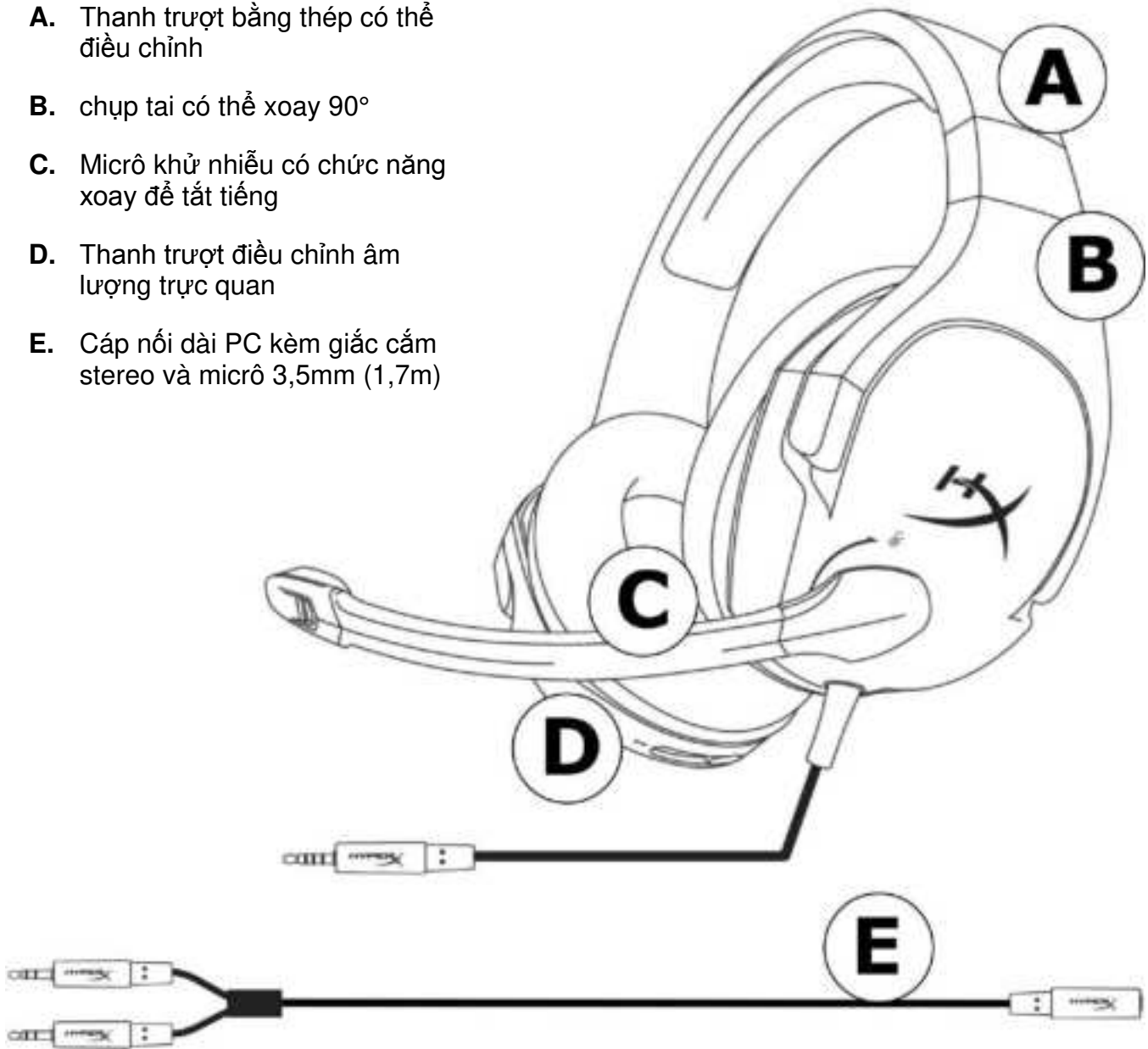



## Cách điều khiển âm lượng

Chụp tai bên phải có thanh trượt điều chỉnh âm lượng để điều chỉnh âm lượng đầu ra của tai nghe.

Để tăng âm lượng, đẩy thanh trượt về phía dấu +.

Để giảm âm lượng, đẩy thanh trượt về phía dấu -.

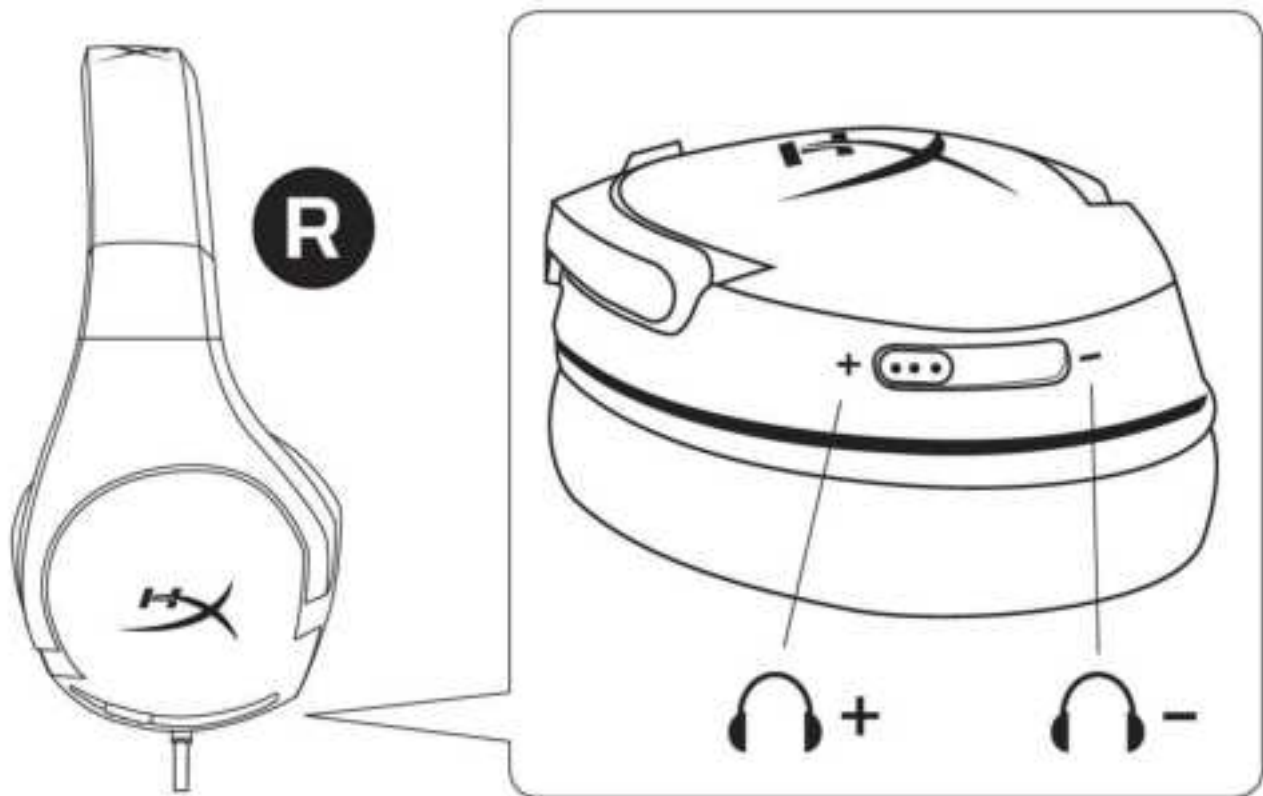

Tai nghe  
Âm lượng



## Cách tắt tiếng micrô

Chụp tai bên trái có nút xoay để tắt tiếng micrô.

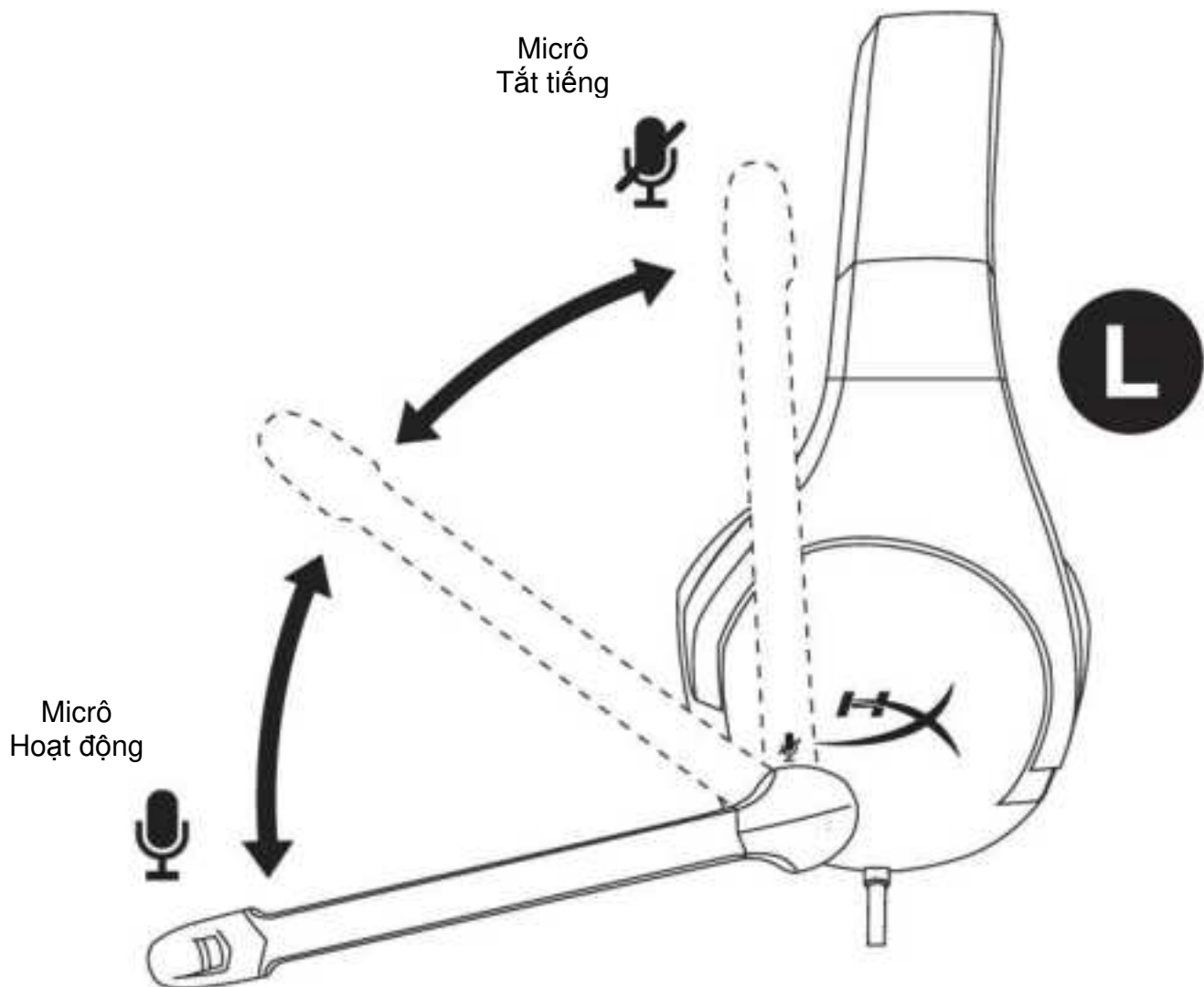

Để tắt tiếng micrô, xoay micrô theo chiều thẳng (Lên trên), khi bạn nghe thấy tiếng tách nghĩa là micrô đã tắt tiếng.

Để bật micrô, xoay micrô theo chiều ngang (xuống dưới), khi bạn nghe thấy tiếng tách nghĩa là micrô đã bật.





## Sử dụng (PC)

Để kết nối tai nghe với máy tính (hoặc thiết bị khác) có cả giắc tai nghe và giắc micrô, cắm giắc 3,5mm của tai nghe vào giắc cái trên cáp nối dài PC. Cáp nối dài PC có hai giắc 3,5mm. Giắc cắm âm thanh, có dải dây màu xanh nhạt, cắm vào cổng vào màu xanh nhạt hoặc có biểu tượng tai nghe . Giắc cắm micrô trên cáp nối dài, có dải dây màu hồng, cắm vào cổng màu hồng hoặc có biểu tượng micrô .

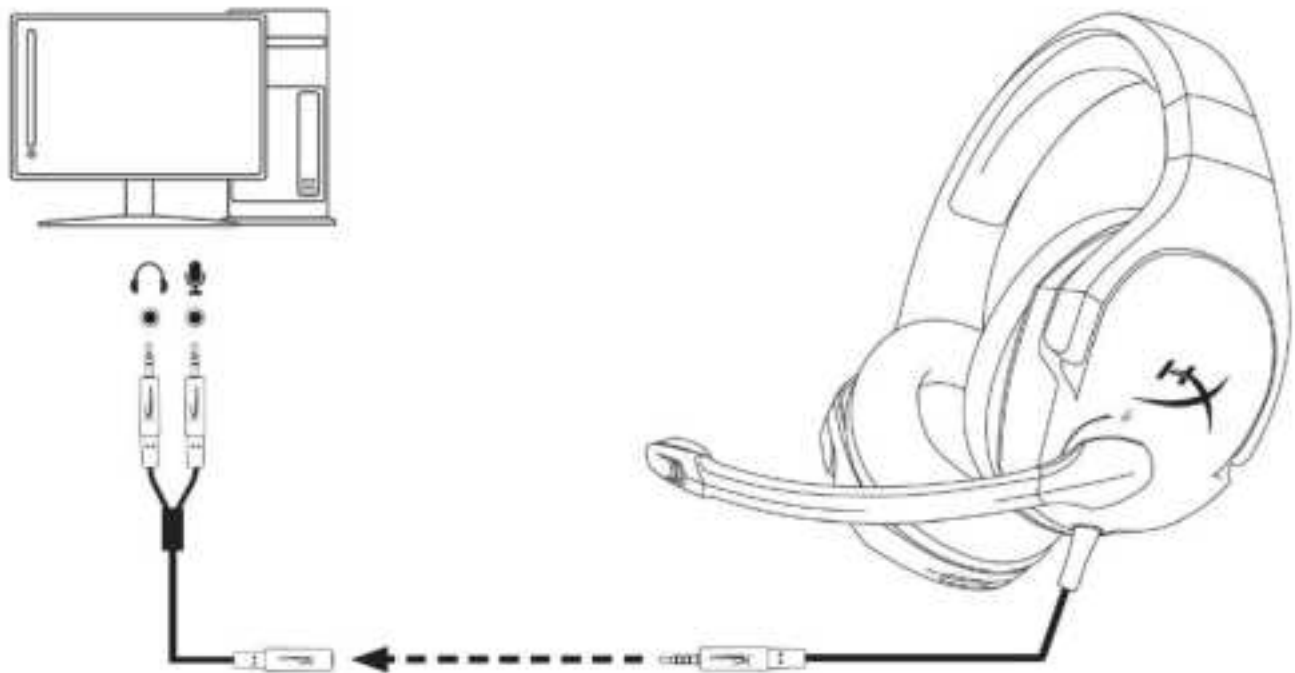

### Sử dụng với cáp nối dài PC



## Sử dụng (Xbox One<sup>™</sup>)

Để sử dụng tai nghe với Xbox One<sup>™</sup>, cắm giắc 3,5mm trên tai nghe trực tiếp vào giắc 3,5mm trên bộ điều khiển Xbox<sup>™</sup> One

\* Nếu bộ điều khiển Xbox One<sup>™</sup> của bạn không có giắc 3,5mm bạn sẽ cần bộ chuyển đổi Tai nghe stereo cho Xbox One<sup>™</sup> (được bán riêng) để cắm vào bộ điều khiển Xbox One<sup>™</sup> (như hình bên dưới.)

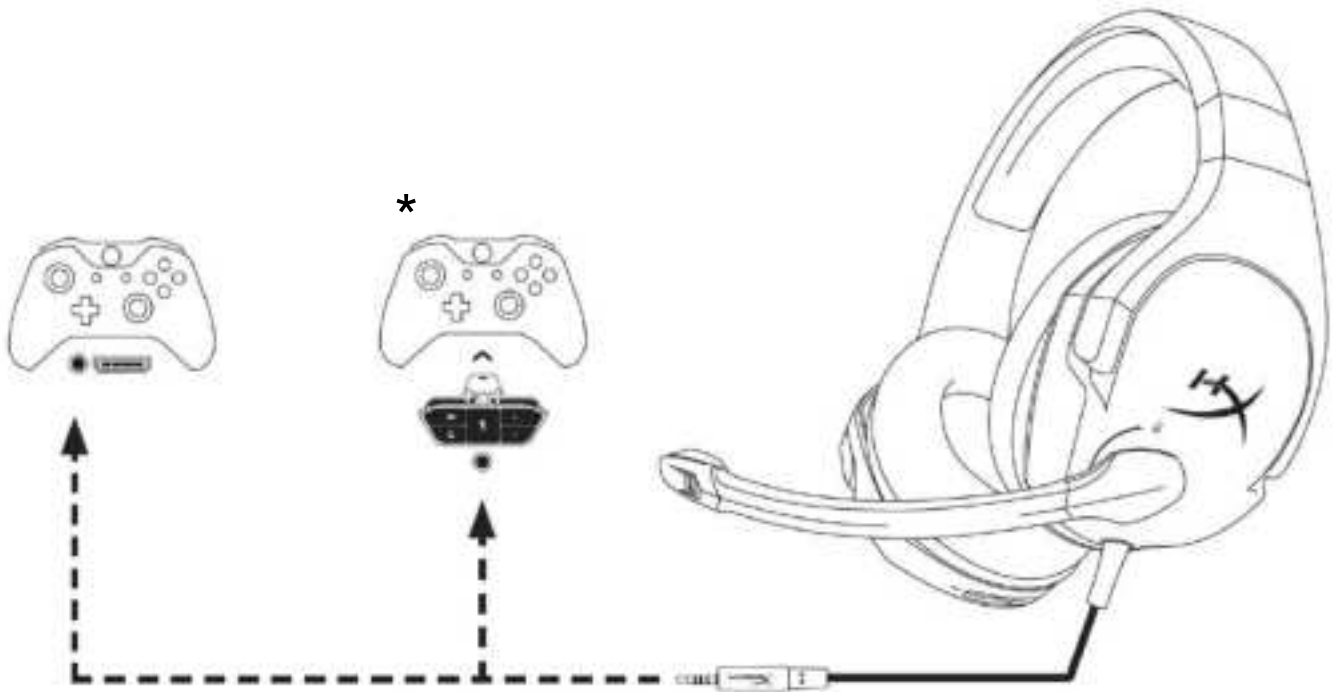

*Sử dụng với Xbox One<sup>™</sup>*





## Sử dụng (PlayStation<sup>™</sup> 4)

Để sử dụng tai nghe với PlayStation<sup>™</sup> 4 (PS4<sup>™</sup>), cắm giắc 3,5mm trên tai nghe trực tiếp vào bộ điều khiển PS4<sup>™</sup> và làm theo các bước sau:

1. Bật máy chơi game PS4<sup>™</sup>.
2. Điều hướng tới menu Setting (Cài đặt) và chọn.
3. Đánh dấu tùy chọn menu '**Devices (Thiết bị)**' và chọn.
4. Cuộn xuống '**Audio Devices (Thiết bị âm thanh)**' và chọn.
5. Chọn '**Output to Headphones (Đầu ra tai nghe)**' và chọn '**All Audio (Tất cả âm thanh)**.'

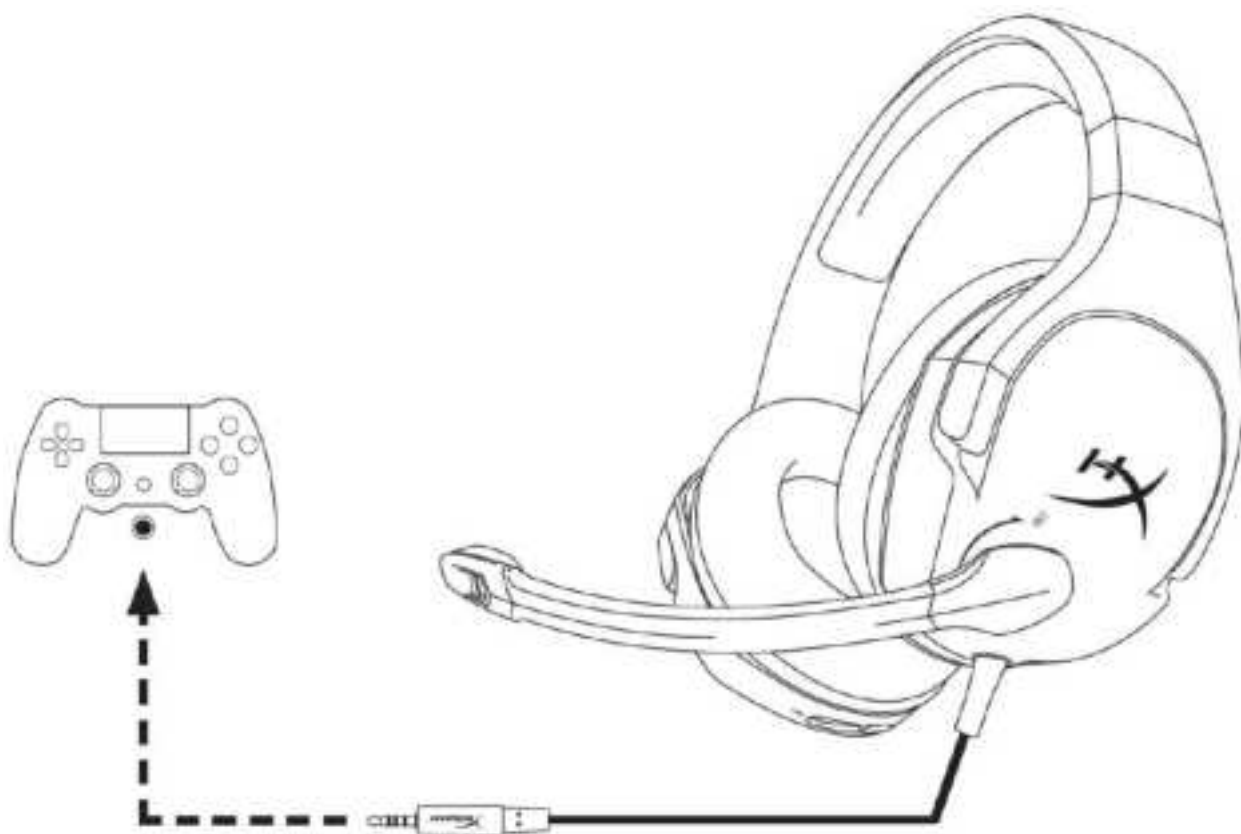

**Sử dụng với PS4<sup>™</sup>**



## Sử dụng (Wii U<sup>™</sup>)

Để sử dụng tai nghe với Wii U<sup>™</sup>, cắm giắc 3,5mm trên tai nghe trực tiếp vào bộ điều khiển tay chơi Wii U<sup>™</sup>.

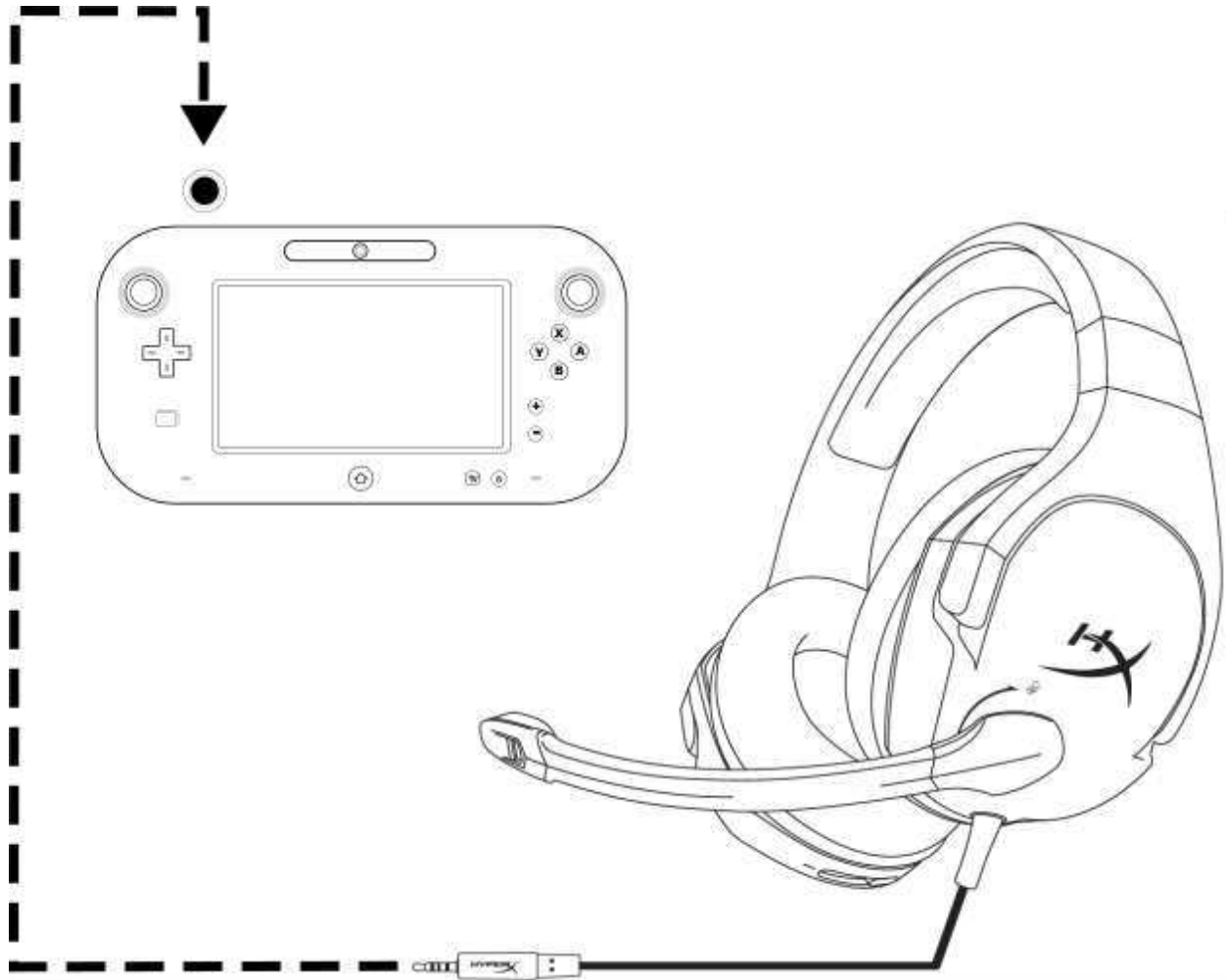

**Sử dụng với Wii U<sup>™</sup>**



## Sử dụng (Thiết bị di động)

Để sử dụng tai nghe với thiết bị di động (hoặc thiết bị khác) với giắc cắm tai nghe (4 cực CTIA), cắm giắc 3,5mm trực tiếp vào giắc tai nghe trên thiết bị của bạn.

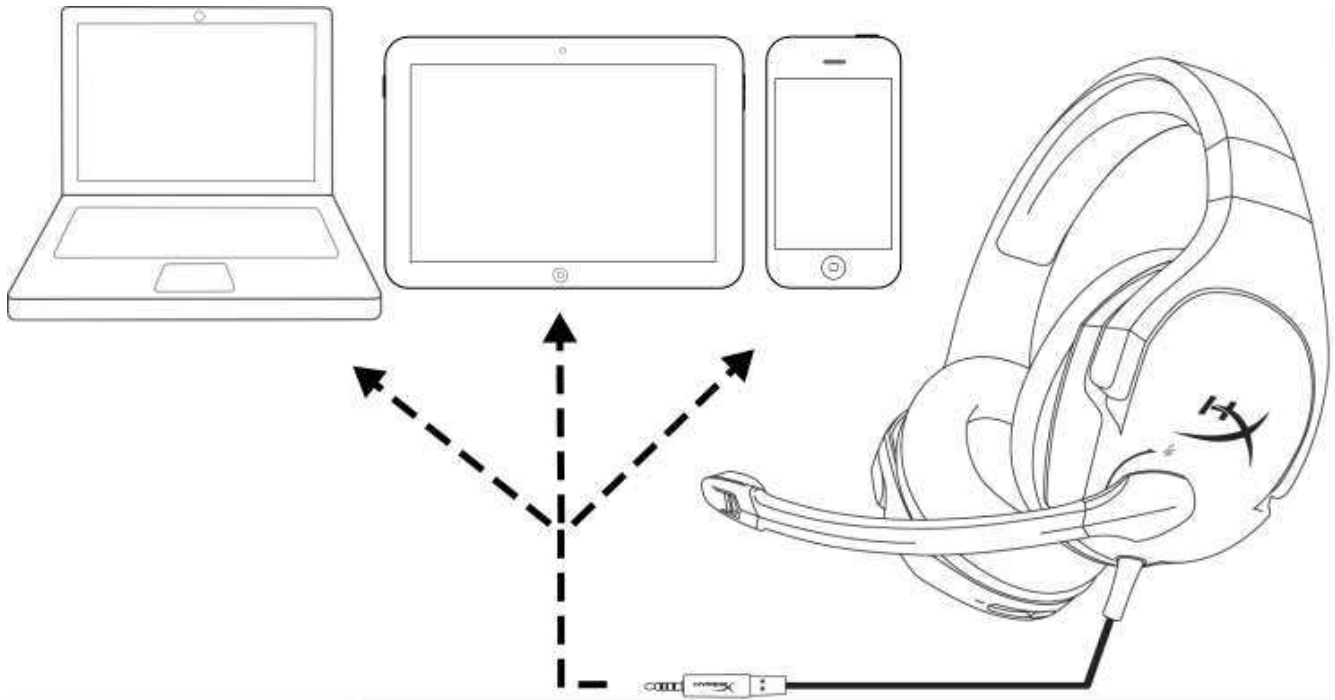

***Sử dụng với thiết bị di động (điện thoại, máy tính bảng hoặc máy tính xách tay)***



# HyperX Cloud Stinger 耳机



**部件号：**  
HX-HSCS-BK/AS  
HX-HSCS-BK/EE  
HX-HSCS-BK/EM  
HX-HSCS-BK/LA  
HX-HSCS-BK/NA



## 介绍

对于希望耳机能够集轻便舒适、音质出色且使用方便于一身的游戏玩家而言，HyperX Cloud Stinger<sup>™</sup> 会是他们的理想之选。耳机仅有 275 克的重量，可以让您舒适地将它挂在脖子上，耳罩可 90 度旋转以实现更好的贴合度。50 毫米的定向驱动器可让声音直达耳内，实现精准的音频和游戏级别的音质效果。它采用了 HyperX 标志性的优质记忆海绵，让玩家在长时间的游戏对战中获得极致的舒适度。

### 包含内容:

- HyperX Cloud Stinger 耳机
- PC 延长线

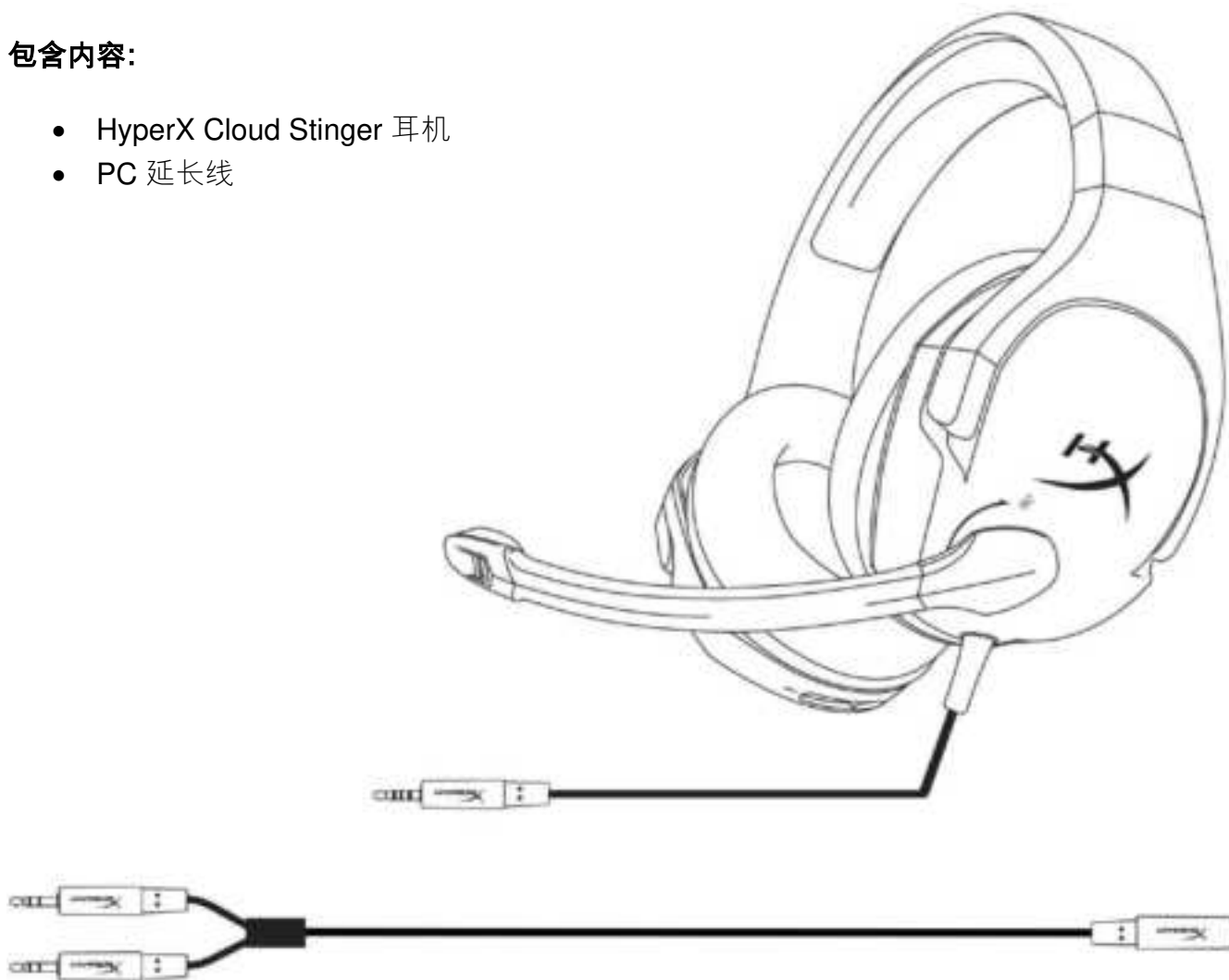



## 特性:

- 轻便的耳机，配备可 90 度旋转的耳罩
- 50 毫米定向驱动器以实现音频精密度
- HyperX 标志性记忆海绵
- 可调节的钢质滑块
- 耳机罩上直观的音量控件
- 旋转静音降噪麦克风
- 多平台兼容性

## 技术规格:

### 耳机

- 驱动器: 动态, 50 毫米, 含钕磁铁
- 类型: 罩耳式, 封闭式
- 频率响应: 18Hz-23,000 Hz
- 阻抗: 30  $\Omega$
- 声压等级: 1kHz 时 102dB SPL/mW
- 总谐波失真 (T.H.D.): < 2%
- 输入功率: 额定 30mW, 最大 500mW
- 重量: 275 克
- 线缆长度和类型: 耳机 (1.3m) + PC 延长线 (1.7m)
- 连接: 耳机 - 3.5 毫米插孔 (4 极) + PC 延长线 - 3.5 毫米立体声麦克风插孔

### 麦克风

- 元件: 驻极体话筒
- 极性模式: 非定向, 降噪
- 频率响应: 50Hz-18,000 Hz
- 灵敏度: -40dBV (0dB=1V/Pa, 1kHz)



## 概述

- A. 可调节的钢质滑块
- B. 90° 旋转耳罩
- C. 旋转即可使降噪麦克风静音
- D. 直观的音量滑块
- E. PC 延长线，含 3.5 毫米立体声  
麦克风插孔（1.7 米）

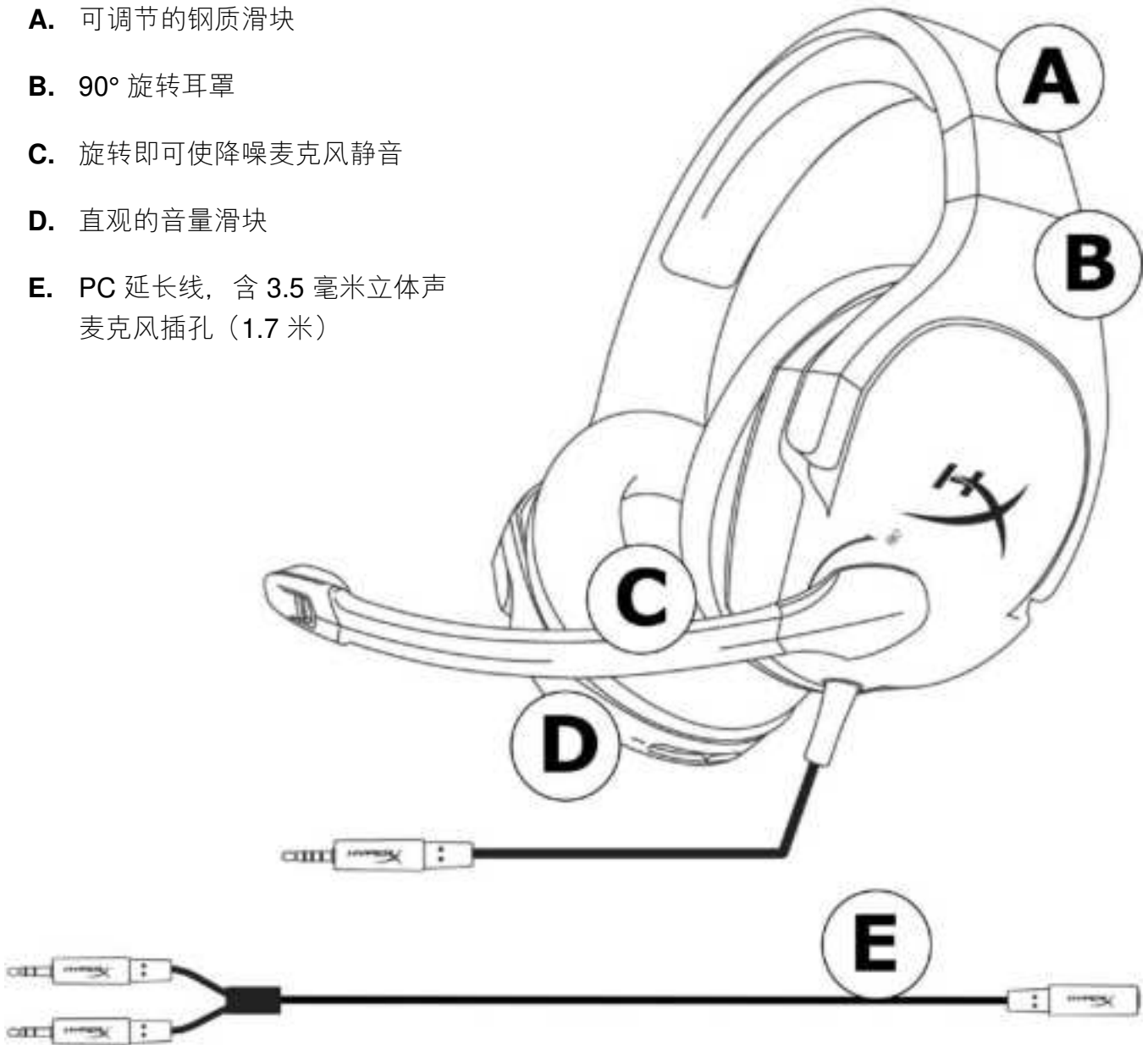



## 音量控制操作

耳机的右耳罩上有一个音量滑块，可用于调整耳机输出音量。

要提高音量，请将滑块朝着“+”号移动。

要降低音量，请将滑块朝着“-”号移动。

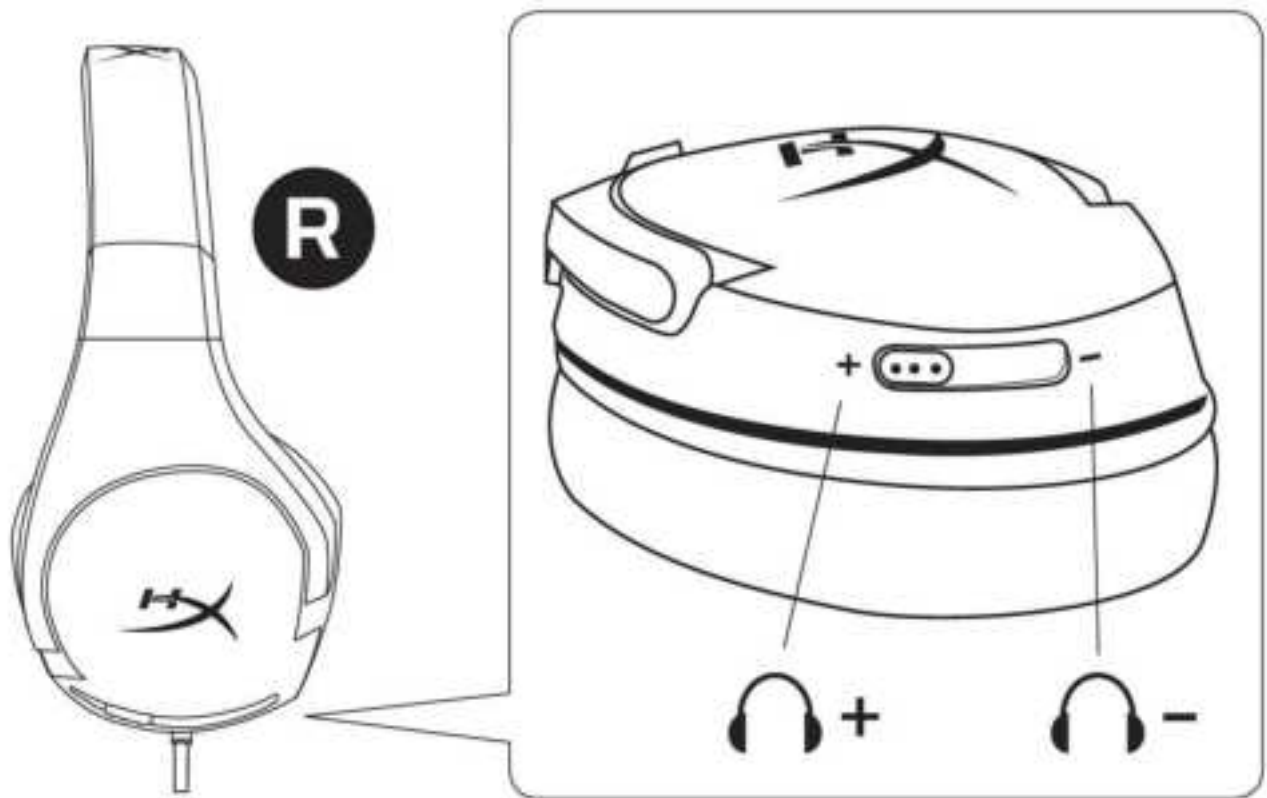

耳机音量





## 麦克风静音操作

耳机左边的耳罩上有一个可使麦克风静音的旋钮。

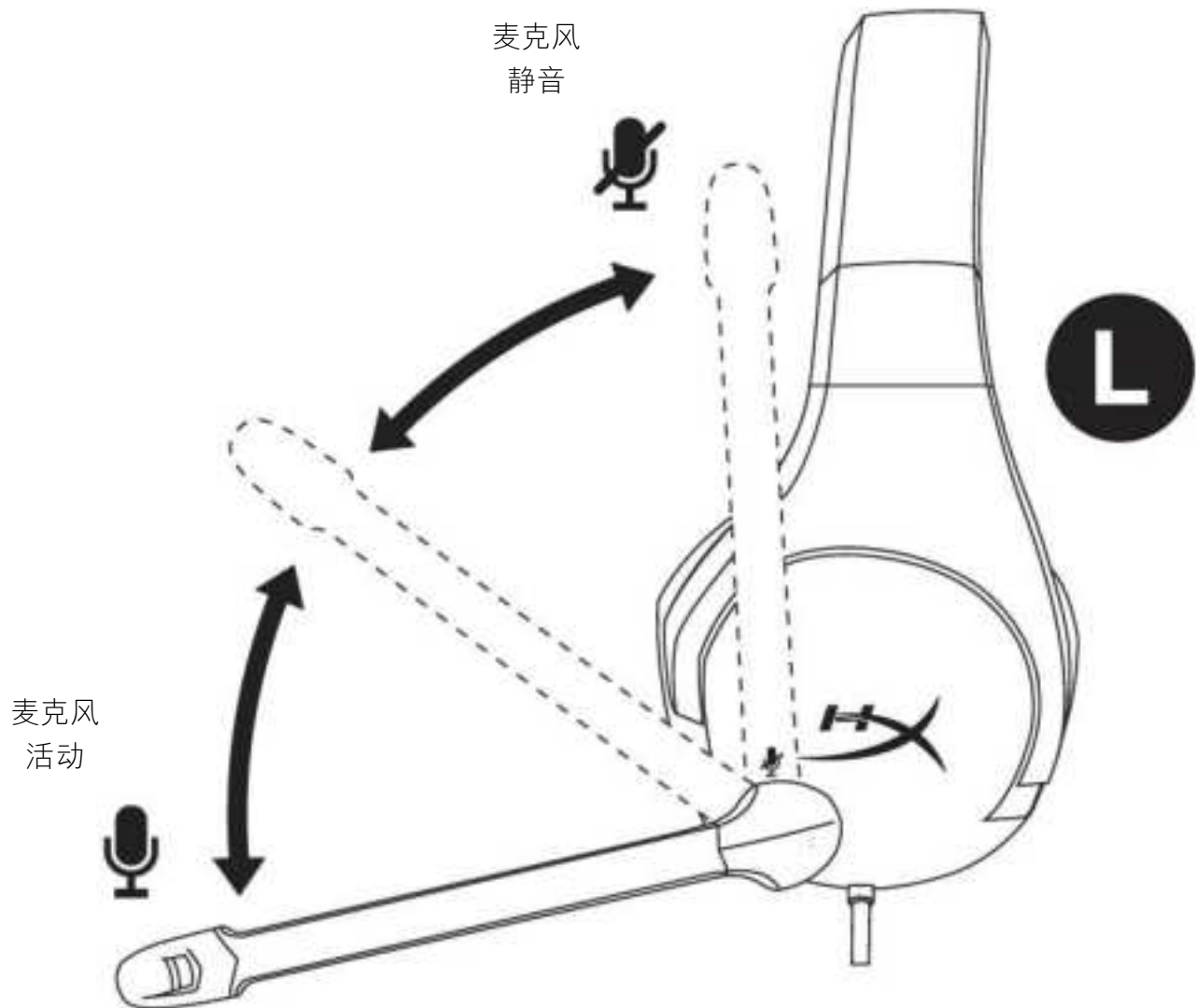

要使麦克风静音，请将麦克风旋转到垂直（向上）位置，听到“咔嗒”一声后，麦克风即可静音。

要启动麦克风，请将麦克风旋转到水平（向下）位置，听到“咔嗒”一声后，麦克风即可启动。





## 使用 (PC)

要将耳机连接到有耳机插孔和麦克风架的计算机（或其他设备），请将耳机的 3.5 毫米插孔连接到 PC 延长线的母座。PC 延长线有两个 3.5 毫米插座。带有绿色条纹的音频插孔插入由绿色输入或耳机符号  表示的端口。带有粉色条纹的延长线麦克风插孔插入由粉色输入或麦克风符号  表示的端口。

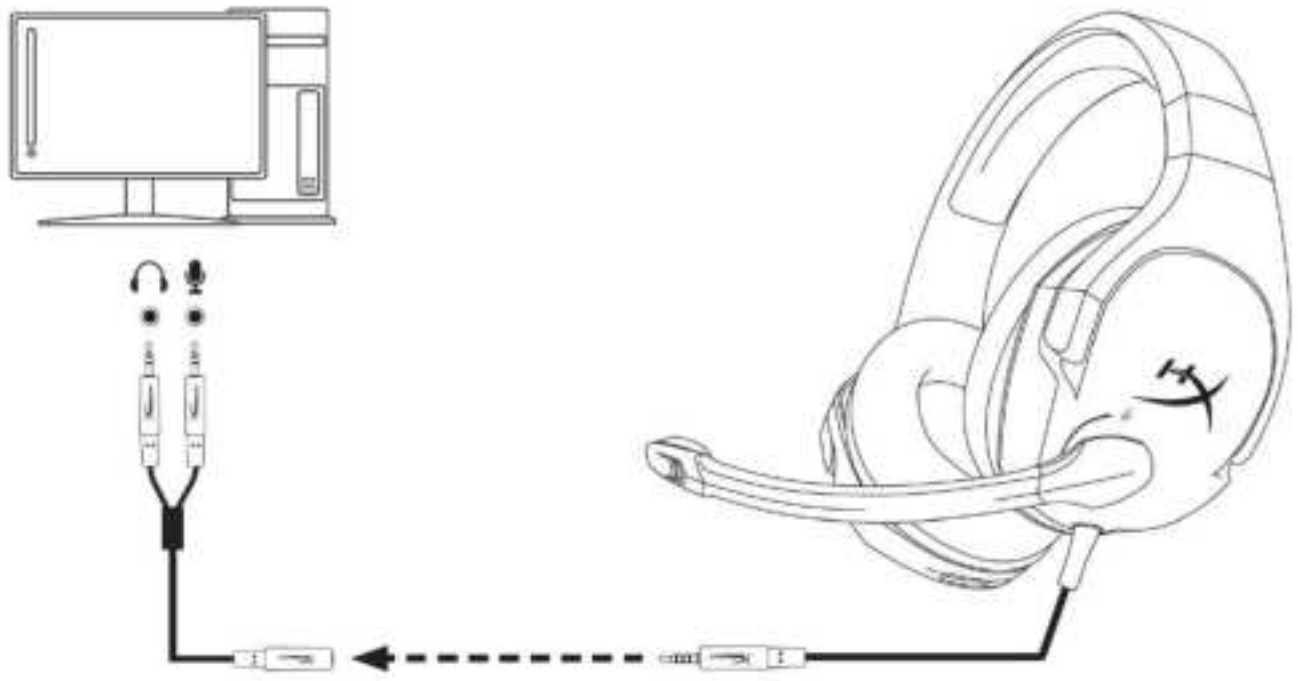

与 PC 延长线一起使用



## 使用 (Xbox One<sup>™</sup>)

要将耳机与 Xbox One<sup>™</sup> 一起使用，请将耳机上的 3.5 毫米插孔直接连接到 Xbox One<sup>™</sup> 控制器的 3.5 毫米插座

\* 如果您的 Xbox One<sup>™</sup> 控制器没有 3.5 毫米插座，则需要可以插入到 Xbox One<sup>™</sup> 控制器的 Xbox One<sup>™</sup> 立体声耳机适配器（单独出售）（如下图所示）。

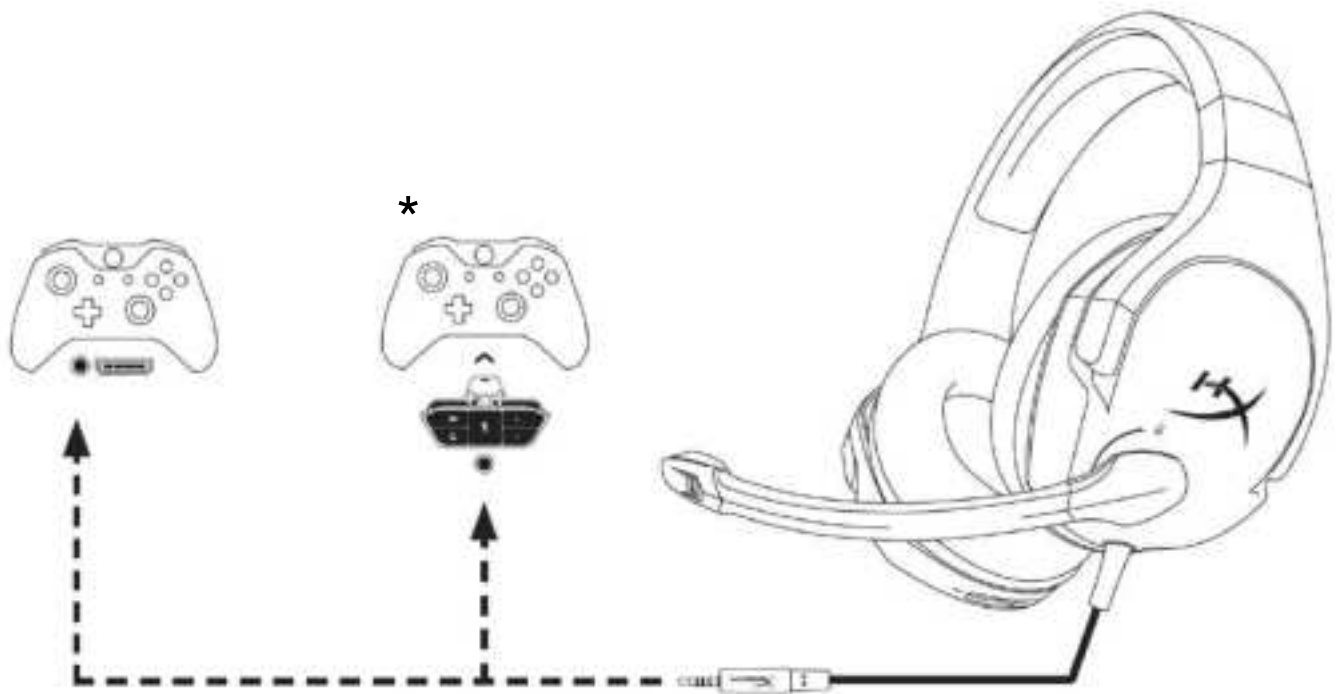

与 Xbox One<sup>™</sup> 一起使用



## 使用 (PlayStation™ 4)

要将耳机与 PlayStation™ 4 (PS4™) 一起使用，请将耳机上的 3.5mm 插孔直接连接到 PS4™ 游戏控制器，操作步骤如下：

1. 启动您的 PS4™ 游戏机。
2. 导航至“设置”菜单，并将其选中。
3. 高亮显示“**设备**”菜单选项，并将其选中。
4. 向下滚动至“**音频设备**”并将其选中。
5. 选择“**输出至耳机**”并选择“**所有音频**”。

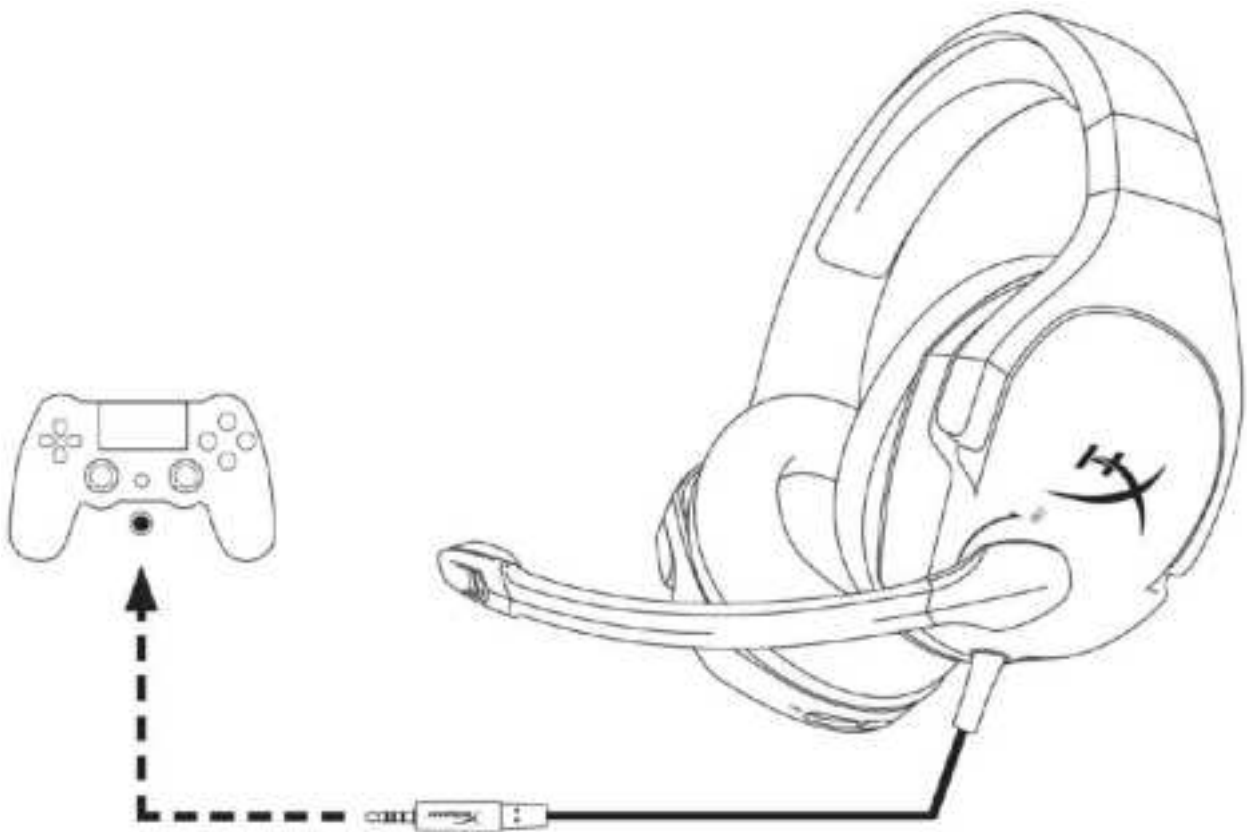

与 PS4™ 一起使用



## 使用 (Wii U™)

要将耳机与 Wii U™ 一起使用，请将耳机上的 3.5mm 插孔直接连接到 Wii U™ 游戏手柄控制器。

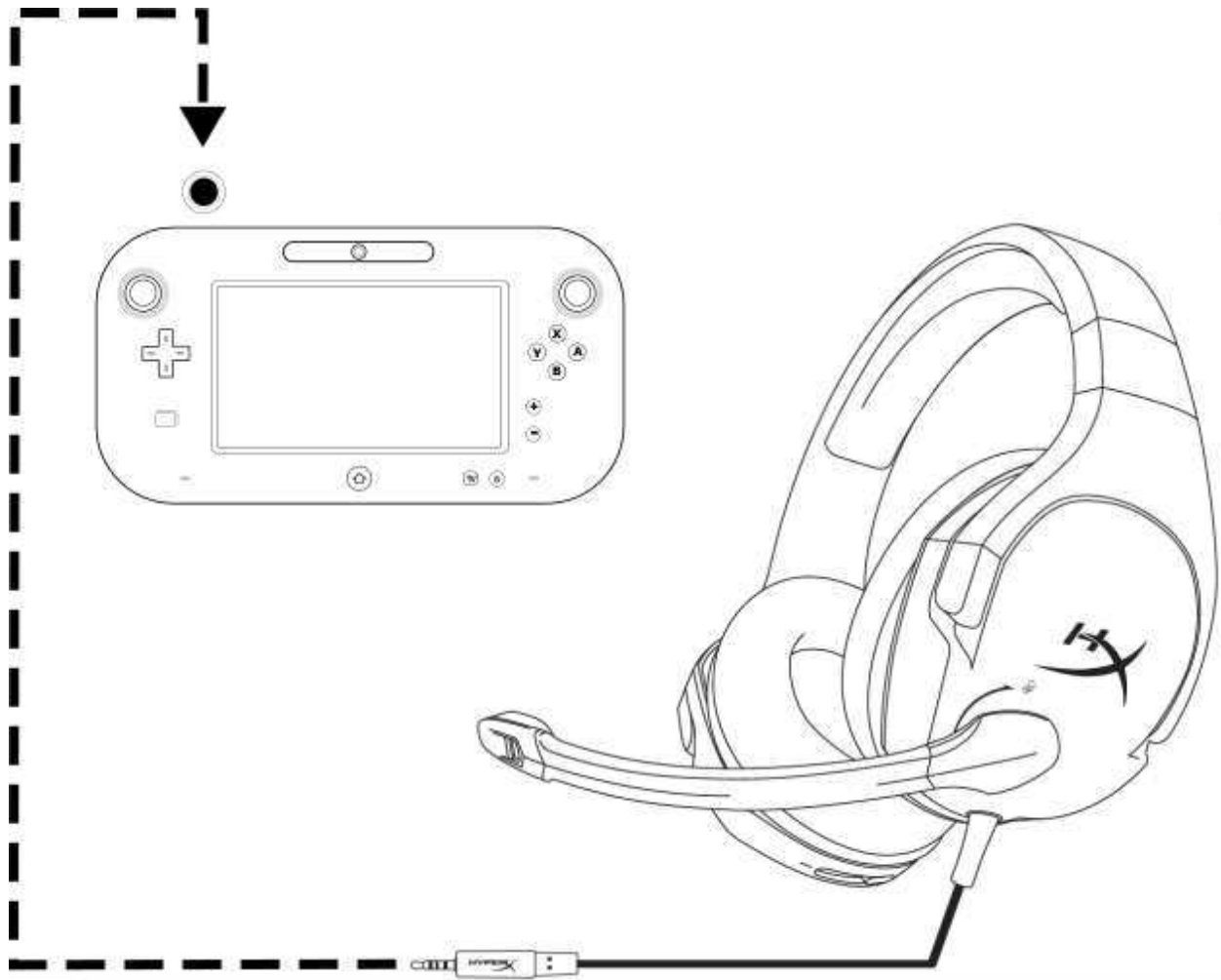

与 Wii U™ 一起使用



## 使用（移动设备）

要将耳机与带有耳机插座（4 极 CTIA）的移动设备（或其他设备）一起使用，请将 3.5 毫米插孔直接连接到设备的耳机插座。

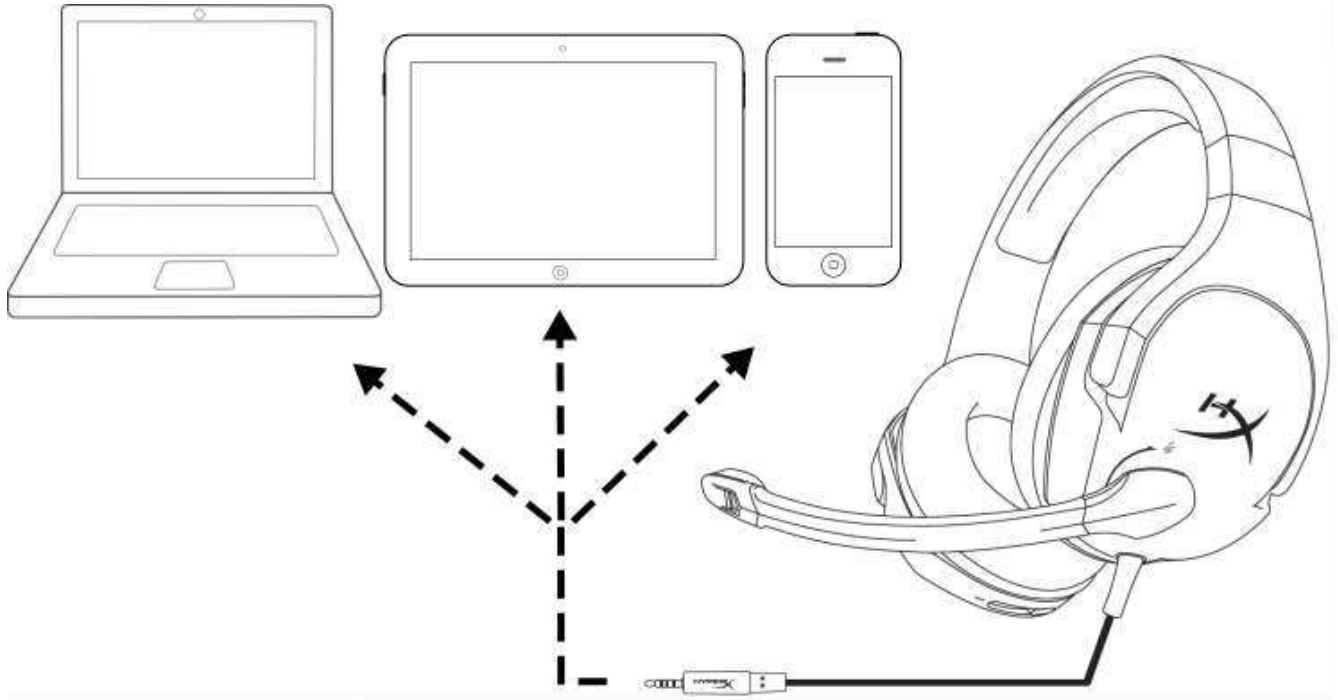

**与移动设备（手机或平板电脑或笔记本电脑）一起使用**



# HyperX Cloud Stinger 耳機



產品型號：  
HX-HSCS-BK/AS  
HX-HSCS-BK/EE  
HX-HSCS-BK/EM  
HX-HSCS-BK/LA  
HX-HSCS-BK/NA



## 簡介

HyperX Cloud Stinger<sup>™</sup> 是一款適合追求輕量舒適、卓越音質和高便利性玩家的耳機。本產品重量僅 275 克，配戴時讓您的頸部毫無負擔，您還可以將其耳罩旋轉 90 度，找到您最適合配戴的角度。它的 50mm 指向性驅動單體能將聲音直接導入配戴者的耳朵以提升音效精確度，帶來電競等級音質。為了在長時間遊戲時帶來最佳的舒適度，本產品具有高品質的 HyperX 特製記憶泡棉。

## 內容物：

- HyperX Cloud Stinger 耳機
- PC 延長線

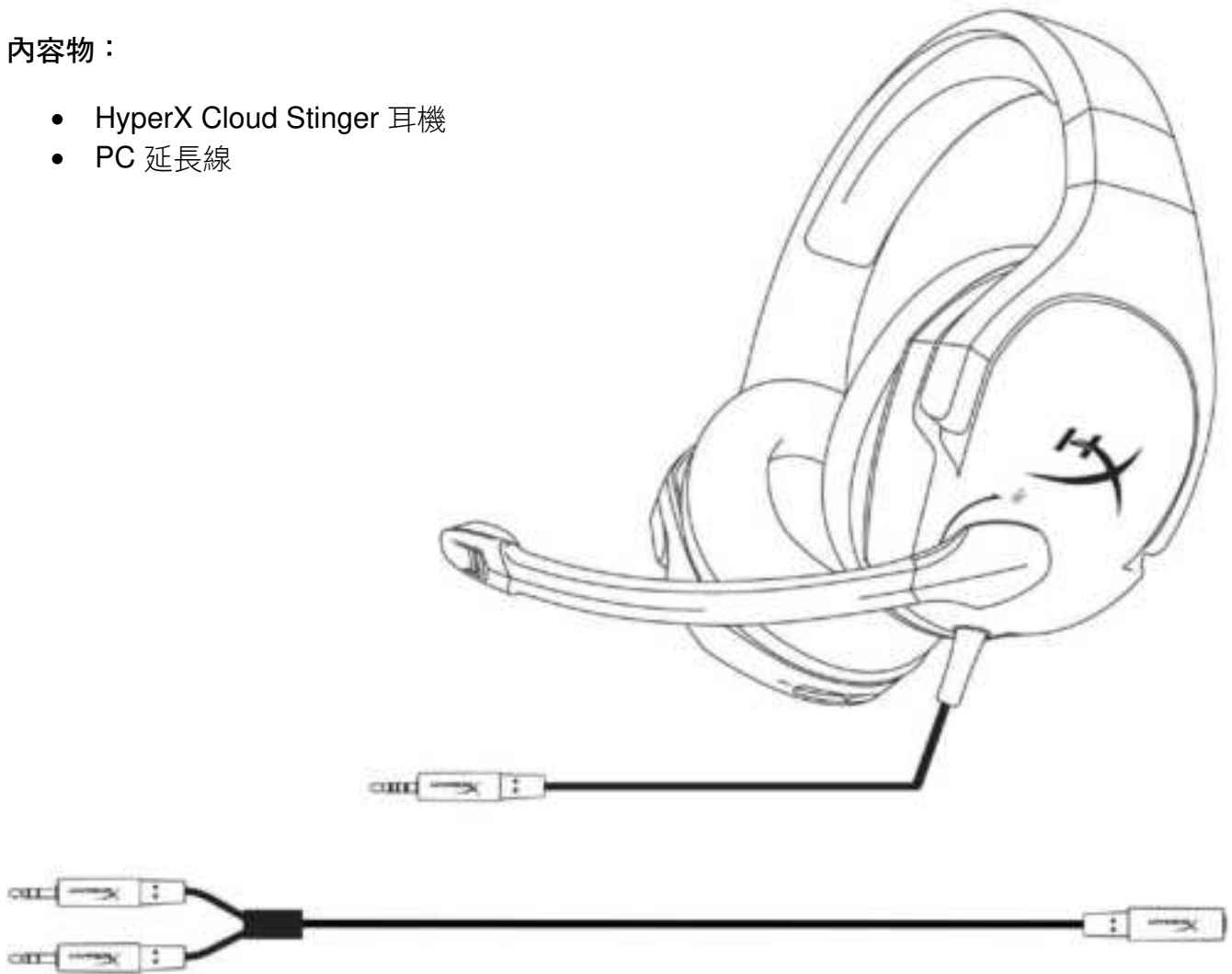





## 產品特色：

- 輕量化耳機和 90 度旋轉耳罩
- 50mm 指向性驅動單體，精準傳遞聲音
- HyperX 特製記憶泡棉
- 可調式鋼芯頭帶
- 耳罩結合音量控制器
- 降噪麥克風，旋轉即可切換靜音
- 多平台相容性

## 技術規格：

### 耳機

- 驅動單體：動態 50mm（鈹磁鐵）
- 類型：封閉式耳罩
- 頻率響應：18Hz-23,000 Hz
- 阻抗：30  $\Omega$
- 聲壓級：102dB SPL/mW 於 1kHz
- T.H.D.：< 2%
- 輸入功率：額定 30mW，最高 500mW
- 重量：275g
- 連接線長度和類型：耳機 (1.3m) + PC 延長線 (1.7m)
- 連接頭：耳機- 3.5mm 接頭 (4 段) + PC 延長線 - 3.5mm 立體聲和麥克風接頭

### 麥克風

- 元件：駐極體電容式麥克風
- 指向性型式：單向，降噪
- 頻率響應：50Hz-18,000 Hz
- 感度：-40dBV (0dB=1V/Pa, 1kHz)



## 概覽

- A. 可調式鋼芯頭帶
- B. 90° 旋轉耳罩
- C. 降噪麥克風，旋轉即可切換靜音
- D. 直覺式音量滑桿
- E. 電腦延長線搭載 3.5mm 立體聲和麥克風接頭（1.7 公尺）

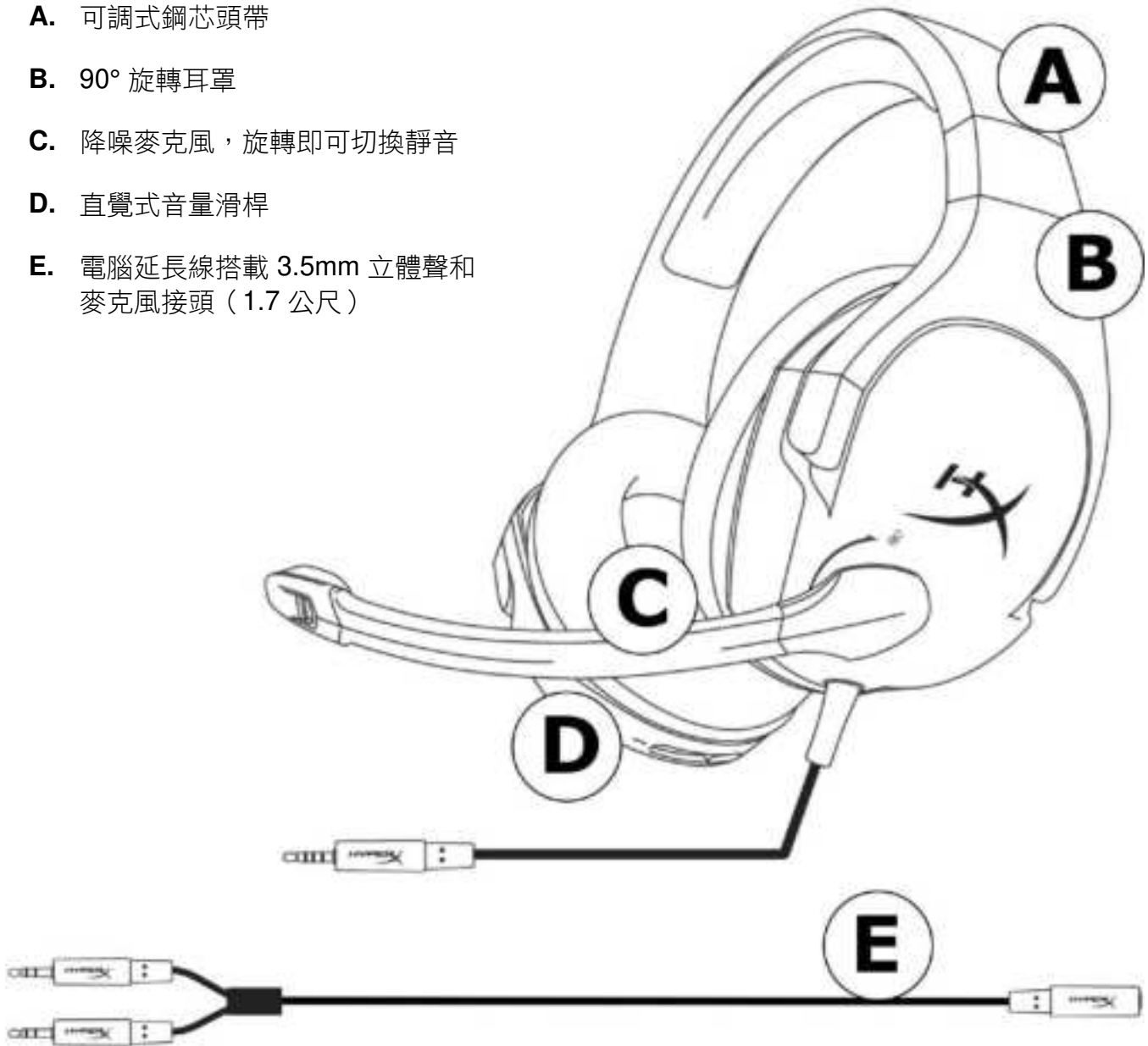



### 音量控制操作

耳機右耳罩包含音量滑桿，可以調整耳機輸出音量。

如果您要提高音量，請將滑桿移往「+」記號。

如果您要降低音量，請將滑桿移往「-」記號。

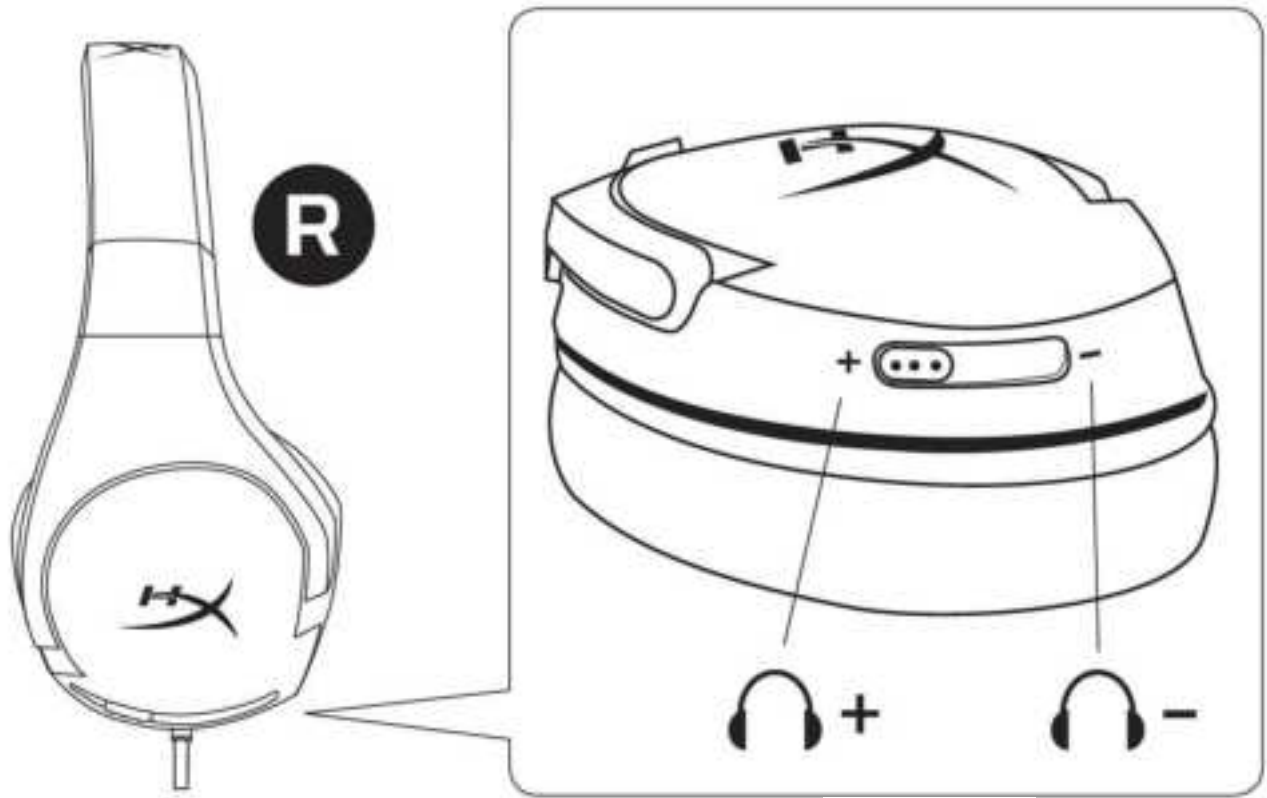

耳機音量



## 麥克風靜音操作

耳機的左耳罩包含旋轉式靜音麥克風。

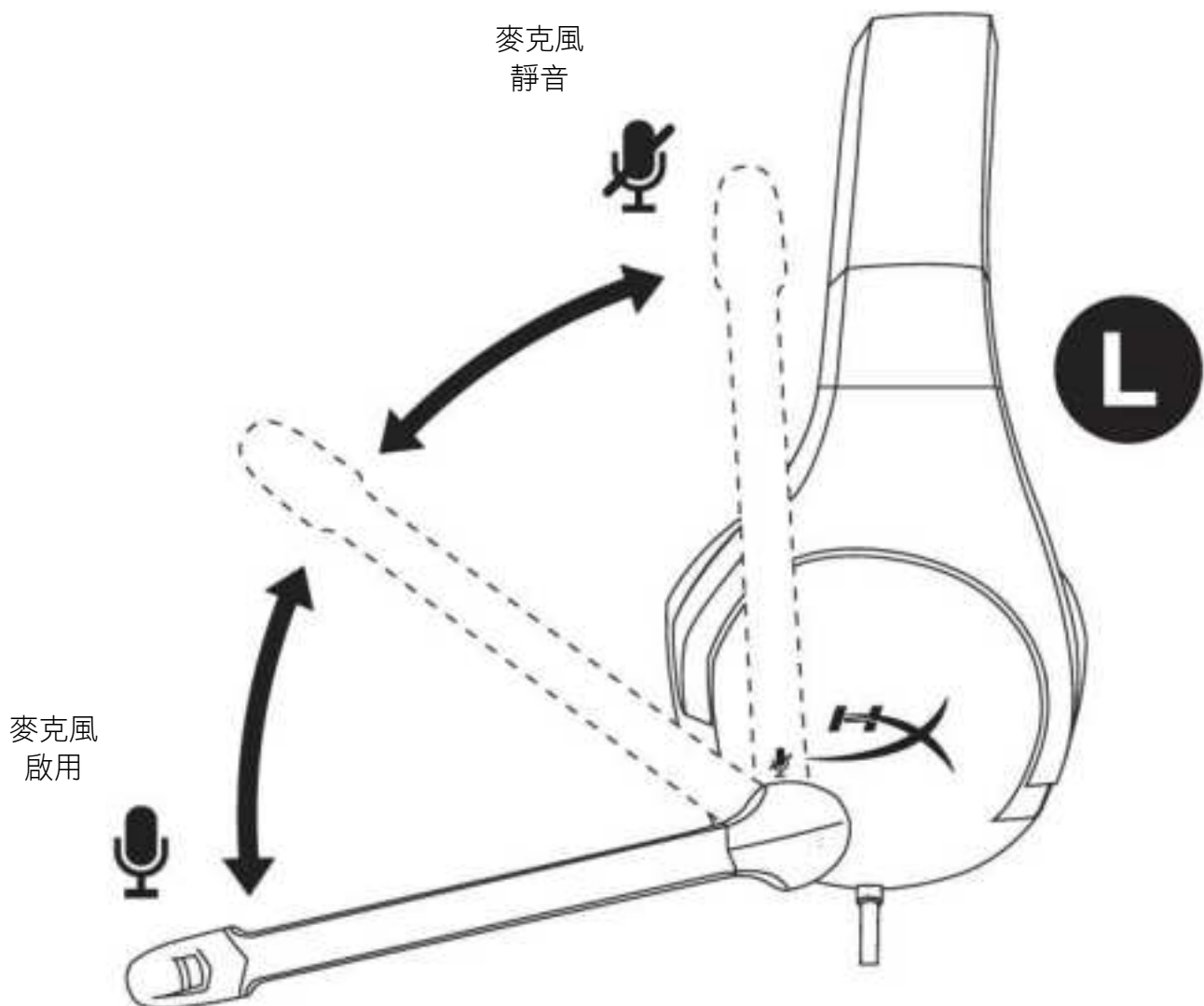

如果您要將麥克風靜音，請將麥克風旋轉至垂直（上）位置，當您聽到固定聲音，代表麥克風已經靜音。

如果您要啟用麥克風，請將麥克風旋轉至水平（下）位置，當您聽到固定聲音，代表麥克風已經啟用。





## 使用方法 (PC)

如要將耳機連接至同時具有耳機插孔和麥克風接孔的電腦（或其他裝置），請將耳機的 3.5mm 接頭連接至 PC 延長線上的接孔。PC 延長線上有兩個 3.5mm 接頭。將音源接頭（帶有綠色環）插入綠色接頭或耳機符號  標示的連接埠。將延長線上的麥克風接頭（帶有粉紅色環）插入以粉紅色接頭或耳機符號  標示的連接埠。

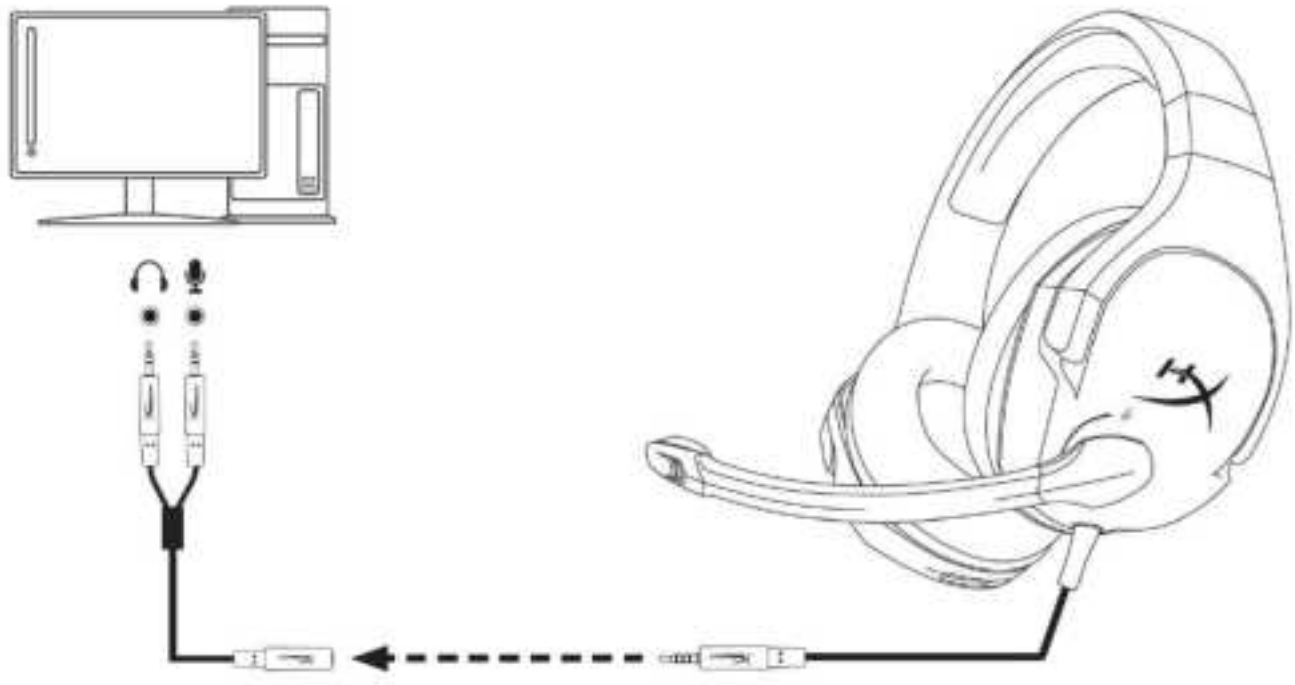

使用 PC 延長線



## 使用方法 (Xbox One<sup>™</sup>)

若要將此耳機使用於 Xbox One<sup>™</sup>，請將耳機的 3.5mm 接頭直接連接至 Xbox<sup>™</sup> One 控制器上的 3.5mm 插孔

\* 若您的 Xbox One<sup>™</sup> 控制器沒有 3.5mm 插孔，您將需要一組 Xbox One<sup>™</sup> 立體聲耳機轉接器（需另購），並將其插入 Xbox One<sup>™</sup> 控制器（如下圖。）

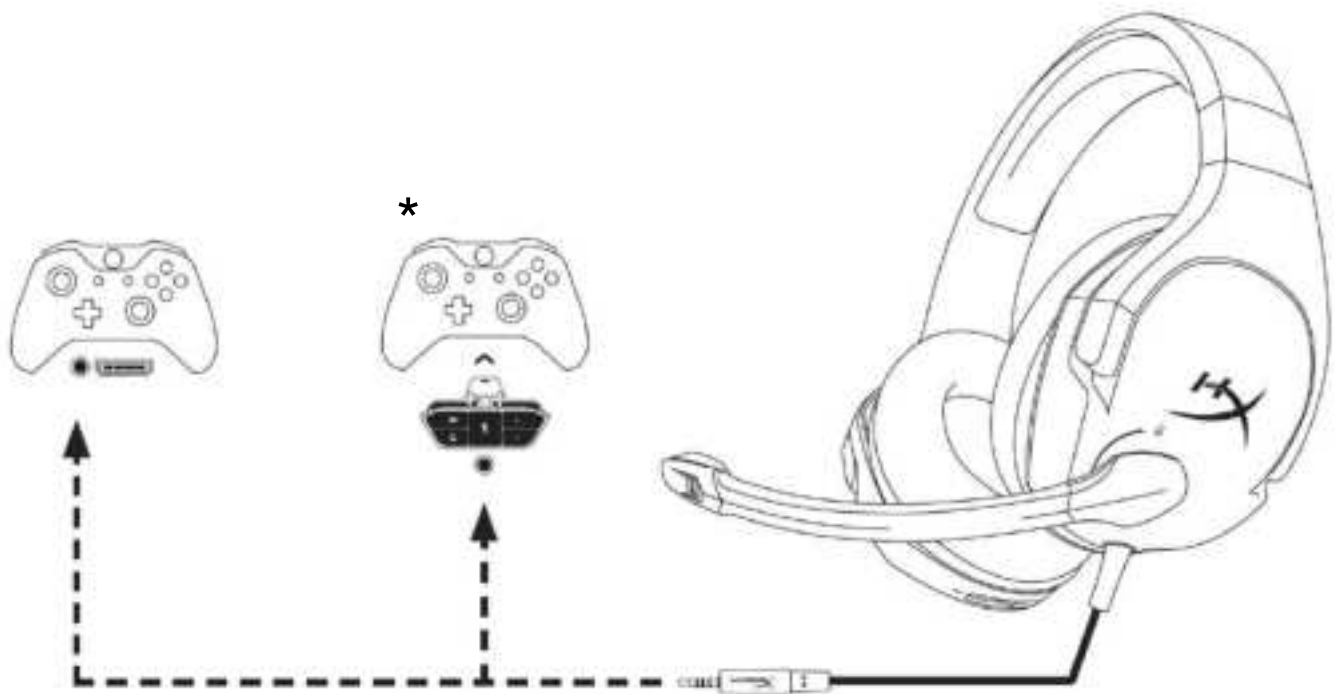

使用於 Xbox One<sup>™</sup>



## 使用方法 (PlayStation™ 4)

如果您要在 PlayStation™ 4 (PS4™) 上使用耳機，請將耳機上的 3.5mm 接頭直接連接至 PS4™ 遊戲控制器，然後遵循以下步驟：

1. 開啟您的 PS4™ 遊戲主機。
2. 切換至設定功能表並選取。
3. 移至‘裝置並選取此項目。
4. 向下滑動至‘聲音裝置並選取此項目。
5. 選擇‘輸出至耳機然後選取‘所有聲音。

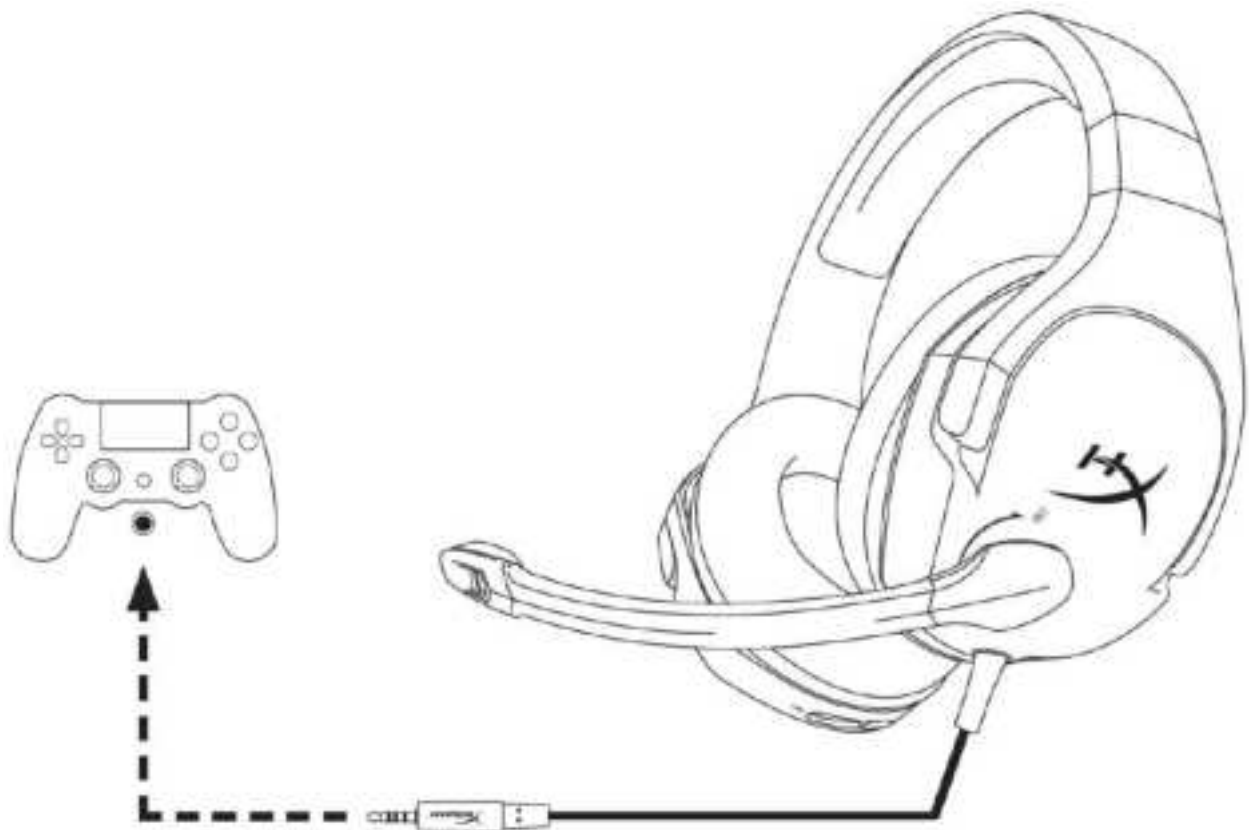

使用於 PS4™



## 使用方法 (Wii U<sup>™</sup>)

若要將此耳機使用於 Wii U<sup>™</sup>，請將耳機的 3.5mm 接頭直接連接至 Wii U<sup>™</sup> 遊戲控制器。

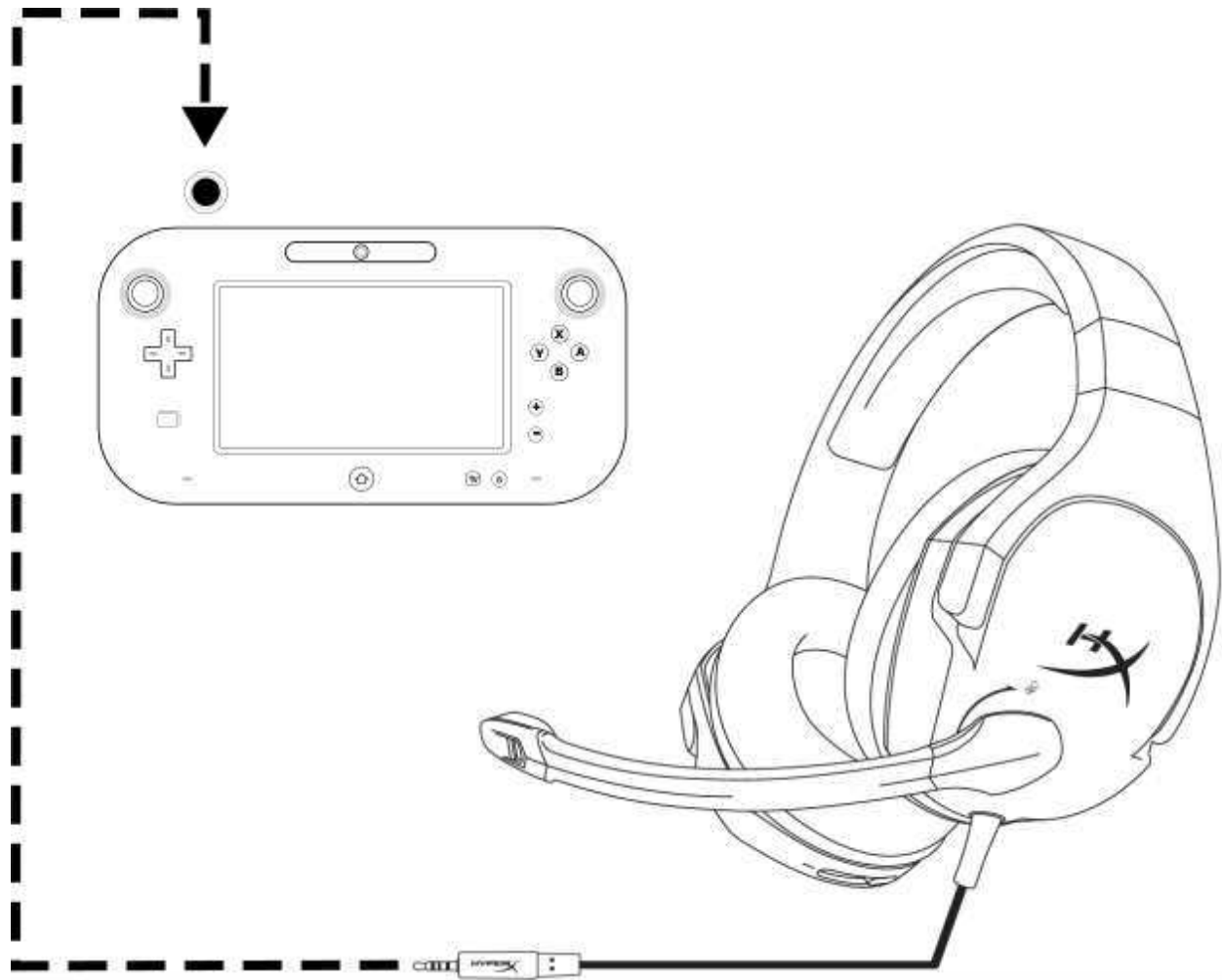

使用於 Wii U<sup>™</sup>





## 使用方法（行動裝置）

若要將此耳機使用於具有耳機插孔（4 段式 CTIA）的行動裝置 (或其他裝置) ，請將 3.5mm 接頭直接連接至裝置上的耳機插孔。

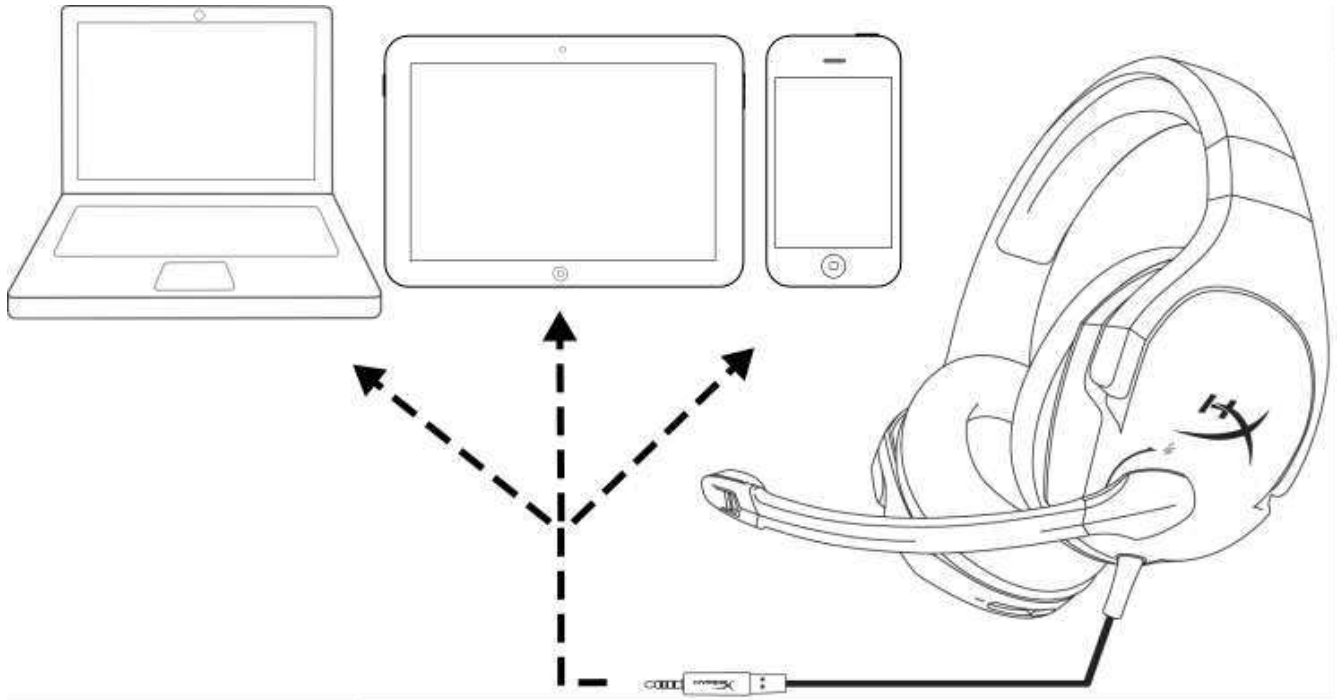

與行動裝置（行動電話、平板電腦或筆記型電腦）搭配使用