

Monitor LCD Acer

Podręcznik użytkownika

Copyright © 2025. Acer Incorporated.

Wszelkie prawa zastrzeżone.

Podręcznik użytkownika monitora LCD Acer

Wydanie oryginalne: 05/2025

Informacje zawarte w tej publikacji mogą okresowo ulegać zmianom bez obowiązku powiadomiania kogokolwiek o wprowadzeniu takiej poprawki bądź zmiany. Takie zmiany zostaną zamieszczone w nowych wydaniach tego podręcznika lub w dokumentach i publikacjach uzupełniających. Firma nie udziela rękojmi ani gwarancji, wyraźnych lub domniemanych, w odniesieniu do zawartości niniejszego podręcznika, a w szczególności odrzuca roszczenia domniemanych gwarancji dotyczących przydatności handlowej lub przydatności do określonego celu.

W przewidzianym miejscu poniżej należy zapisać oznaczenie modelu, numer seryjny, datę zakupu oraz miejsce zakupu. Numer seryjny oraz oznaczenie modelu znajdują się na etykiecie przymocowanej do komputera. Wszelka korespondencja dotycząca komputera powinna zawierać informacje o numerze seryjnym, oznaczeniu modelu oraz zakupie.

Zabronione jest kopiowanie jakiegokolwiek części niniejszej publikacji, przechowywanie w systemach wyszukiwania informacji lub przekazywanie w jakiegokolwiek formie, zarówno elektronicznej, jak i mechanicznej, kserokopii lub innej formie zapisu bez uprzedniej pisemnej zgody Acer Incorporated.

Podręcznik użytkownika monitora LCD Acer

Oznaczenie modelu: _____

Numer seryjny: _____

Data zakupu: _____

Miejsce zakupu: _____

Acer oraz logo Acer to zastrzeżone znaki towarowe Acer Incorporated. Nazwy lub znaki towarowe produktów innych firm zostały wykorzystane wyłącznie do celów identyfikacji i należą one do odpowiednich firm.

Informacje dotyczące bezpieczeństwa i wygody użytkownika

Instrukcje bezpieczeństwa

Instrukcje te należy dokładnie przeczytać. Zachowaj ten dokument do wykorzystania w przyszłości. Stosować się do wszystkich ostrzeżeń i instrukcji umieszczonych na urządzeniu.

Uwagi dotyczące monitorów LCD

Poniższe symptomy są typowe dla monitorów LCD i nie oznaczają awarii.

- Ze względu na cechy światła fluorescencyjnego w początkowej fazie działania monitora obraz może migać. W celu wyeliminowania migania należy wyłączyć przycisk zasilania i włączyć ponownie.
- Jasność obrazu może okazać się niejednolita w zależności od wzoru na pulpicie.
- Ekran LCD posiada 99,99% lub więcej aktywnych pikseli. Mogą pojawiać się skazy o wielkości 0,01% lub mniejsze, takie jak brakujący piksel lub piksel wyświetlany cały czas.
- Ze względu na cechy ekranu LCD po przełączeniu obrazu może pozostać powidok poprzedniego obrazu, jeśli ten sam obraz był wyświetlany przez kilka godzin. W takim przypadku ekran będzie wyglądał poprawnie po przełączeniu obrazu lub wyłączeniu monitora na kilka godzin.

Czyszczenie monitora

Przed rozpoczęciem czyszczenia monitora należy zawsze stosować się do podanych poniżej wskazówek.

- Przed rozpoczęciem czyszczenia należy zawsze odczytać.
- Używając miękkiej szmatki należy wytrzeć ekran oraz przednią i boczne ścianki obudowy

Dostępność

Należy zadbać, aby gniazdko elektryczne, do którego przyłączany jest przewód zasilający było łatwo dostępne oraz znajdowało się możliwie jak najbliżej operatora sprzętu. W razie konieczności odłączenia zasilania sprzętu należy odpiąć przewód zasilający od gniazdko elektrycznego.

Bezpieczne słuchanie

Aby chronić swój słuch, przestrzegaj poniższych zaleceń.

- Należy stopniowo zwiększać głośność aż do poziomu, na którym słyszeć wyraźnie i bez zakłóceń.
- Po ustaleniu głośności nie należy już jej zwiększać.
- Należy ograniczać słuchanie głośnej muzyki.
- Należy unikać zwiększania głośności by zagłuszyć hałasy z zewnątrz.
- Jeśli nie słyszysz się rozmawiających w pobliżu osób, należy ściszyć muzykę.

Ostrzeżenia

- Nie należy używać tego urządzenia w pobliżu wody.
- Nie ustawiać urządzenia na niestabilnych wózkach, stojakach lub stołach. Grozi to jego upadkiem, co mogłoby spowodować jego poważne uszkodzenie.
- Szczeliny i otwory służą do wentylacji, co ma na celu zapewnienie prawidłowego działania urządzenia i zabezpieczenie przed przegrzaniem. Szczeliny te nie mogą być blokowane lub przykrywane. Tych otworów nigdy nie wolno blokować umieszczając urządzenie na łóżku, sofie, dywanie lub innych podobnych powierzchniach. Nigdy nie umieszczać urządzenia w pobliżu grzejników lub węzłów ciepłych albo w zabudowanych instalacjach, o ile nie zostanie zagwarantowana prawidłowa wentylacja.
- Nigdy nie wolno wkładać żadnych przedmiotów do wnętrza urządzenia, ponieważ mogłoby dojść do zetknięcia z miejscami pod wysokim napięciem lub do zwarcia części, czego skutkiem mógłby być pożar lub porażenie prądem. Nie wolno dopuszczać do rozlania jakichkolwiek płynów na to urządzenie.
- Aby uniknąć uszkodzenia wewnętrznych części składowych i zapobiec wyciekowi elektrolitu z akumulatora, nie należy umieszczać urządzenia na drgającej powierzchni.
- Nigdy nie należy używać podczas uprawiania sportu, ćwiczeń lub w innym otoczeniu narażonym na wibracje, które mogą spowodować nieoczekiwane zwarcie lub uszkodzenie urządzeń wewnętrznych.

Korzystanie z zasilania elektrycznego

- Urządzenie należy eksploatować stosując zasilanie energią elektryczną zgodnie z informacjami podanymi na tabliczce znamionowej. Jeżeli nie ma pewności co do rodzaju dostępnego zasilania energią elektryczną, należy skontaktować się z dostawcą lub lokalnym zakładem energetycznym.
- Jeżeli wykorzystywany jest przedłużacz, należy sprawdzić, czy łączny pobór mocy sprzętu podłączonego do przedłużacza, nie przekracza parametrów obciążenia przedłużacza. Należy także sprawdzić, czy całkowity pobór prądu wszystkich urządzeń podłączonych do gniazdka ściennego nie przekracza maksymalnego obciążenia bezpiecznika.
- Nie wolno przeciążać gniazdka, listwy lub rozdzielacza elektrycznego przyłączając zbyt wiele urządzeń. Całkowite obciążenie systemu nie może przekraczać 80% wartości znamionowej obciążenia odgałęzienia obwodu. Gdy stosuje się listwę zasilającą, obciążenie nie może przekraczać 80% wartości znamionowej obciążenia wejściowego listwy.



.....

Uwaga: Kołek uziemiający zapewnia również dobre zabezpieczenie przed nieprzewidywanymi zakłóceniami generowanymi przez inne urządzenia elektryczne, znajdujące się w sąsiedztwie, które mogą przeszkadzać w prawidłowej pracy tego urządzenia.

Obsługa techniczna urządzenia

Nie podejmować samodzielnych napraw urządzenia, ponieważ otwarcie lub zdjęcie pokrywy może spowodować narażenie na działanie niebezpiecznego napięcia elektrycznego lub na inne niebezpieczeństwa. Wszelkie prace serwisowe należy powierzać wykwalifikowanym pracownikom serwisu.

Urządzenie należy odłączyć od ściennego gniazda zasilania i skontaktować się z wykwalifikowanym personelem serwisu, w następujących okolicznościach:

- został uszkodzony, przecięty lub zapieczony przewód zasilający
- na produkt został wylany płyn
- produkt został wystawiony na działanie deszczu lub wody
- produkt został upuszczony lub uszkodzona została jego obudowa
- produkt wykazuje wyraźne oznaki zmiany wydajności, co oznacza potrzebę naprawy
- produkt nie działa normalnie, mimo stosowania się do instrukcji działania



.....

Uwaga: Należy dokonywać tylko tych regulacji, które zostały opisane w instrukcji obsługi, ponieważ wprowadzenie nieprawidłowych ustawień może spowodować uszkodzenie i często będzie wymagać dużego nakładu pracy wykwalifikowanego technika, aby przywrócić normalny stan urządzenia.

Warunki pracy potencjalnie zagrażające eksplozją

Urządzenie należy wyłączyć w miejscach zagrażających wybuchem i stosować się do wszystkich znaków i instrukcji. Ryzyko eksplozji występuje wszędzie tam, gdzie zazwyczaj zaleca się wyłączenie silnika samochodu. Wystąpienie iskry w takim miejscu może spowodować wybuch lub pożar, a w konsekwencji obrażenia lub nawet śmierć. Urządzenie należy wyłączyć w pobliżu dystrybutorów paliwa na stacjach stacji benzynowych. Należy przestrzegać ograniczeń w używaniu sprzętu radiowego w składach paliwa, magazynach i miejscach dystrybucji; w zakładach chemicznych; lub w miejscach wykonywania piaskowania. Miejsca zagrożone wybuchem są często, choć nie zawsze, wyraźnie oznaczone. Powyższe zalecenia dotyczą dolnych pokładów statków, rozlewni i magazynów paliw lub substancji chemicznych, pojazdów przewożących paliwo gazowe w stanie ciekłym (np. propan lub butan) oraz obszarów, w których powietrze zawiera niebezpieczne związki chemiczne lub cząstki, takie jak włókna, pył lub drobne cząstki metalu.

Dodatkowe informacje dotyczące bezpieczeństwa

Urządzenie i jego rozszerzenia mogą zawierać niewielkie części. Należy trzymać je z dala od małych dzieci.

Informacje dotyczące recyklingu urządzeń informatycznych

Firma Acer jest bardzo zaangażowana w ochronę środowiska i postrzega recykling, w formie ratowania środowiska i usuwania zużytego sprzętu, jako jeden z głównych priorytetów firmy w minimalizowaniu obciążenia środowiska.

Firma Acer jest świadoma wpływu prowadzonej działalności na środowisko i próbuje zidentyfikować i zapewnić najlepsze procedury zmniejszania niekorzystnego wpływu na środowisko swoich produktów.

Dalsze informacje, oraz pomoc dotyczącą recyklingu, można uzyskać na stronie sieci web: <https://www.acer-group.com/sustainability/en/our-products-environment.html>

Dalsze informacje dotyczące funkcji i korzyści z naszych produktów, można uzyskać pod adresem www.acer-group.com.

Zalecenia dotyczące utylizacji



Likwidując to urządzenie nie należy wyrzucać go do śmietnika. Aby zminimalizować skażenie i zapewnić maksymalną ochronę globalnego środowiska naturalnego, należy urządzenie przetworzyć do ponownego wykorzystania. Dalsze informacje dotyczące przepisów WEEE (Waste from Electrical and Electronics Equipment), można uzyskać pod adresem <https://www.acer-group.com/sustainability/en/our-products-environment.html>

Monitor marki Acer jest przeznaczony do wyświetlania filmów wideo i informacji wizualnych z urządzeń elektronicznych.

Informacje dotyczące recyklingu w Stanach Zjednoczonych Ameryki

Firma Acer zachęca właścicieli sprzętu informatycznego do odpowiedzialnego recyklingu sprzętu, gdy nie jest już potrzebny. Firma Acer oferuje programy i usługi wspomagające właścicieli sprzętu w tym zakresie.

Więcej informacji na temat recyklingu sprzętu informatycznego można znaleźć na stronie:

<https://www.acer.com/ac/en/US/content/recycling>

Oświadczenie o jakości wyświetlania pikseli wyświetlacza LCD

Wyświetlacz LCD jest produkowany z zastosowaniem technik wytwarzania o wysokiej precyzji. Pomimo to, niektóre piksele mogą czasami nie świecić lub mogą być widoczne jako czarne lub czerwone punkty. Nie wpływa to na zapisany obraz, ani nie stanowi objawu nieprawidłowego działania.

Ten produkt został dostarczony z włączonym zarządzaniem zasilania:

- Po 5 minutach braku aktywności uaktywniany jest tryb uśpienia wyświetlacza.
- Wybudź monitor, gdy jest w trybie nieaktywności, przesunij mysz lub naciśnij dowolny klawisz na klawiaturze.

Porady oraz informacje o wygodzie użytkowania

Użytkownicy komputerów mogą uskarżać się na przemęczenie wzroku i ból głowy po długim okresie pracy. Po wielu godzinach spędzonych na pracy przed komputerem użytkownicy są także narażeni na obrażenia ciała. Okresy długiej pracy, nieodpowiednia pozycja ciała, złe nawyki pracy, stres, niewłaściwe warunki pracy, osobisty stan zdrowia oraz inne czynniki znacznie zwiększają ryzyko doznania obrażeń ciała.

Nieprawidłowe użytkowanie komputera może prowadzić do zespołu kanału nadgarstka, zapalenia ścięgna, zapalenia pochewki ścięgna lub innych zaburzeń układu mięśniowo-szkieletowego. W dłoniach, nadgarstkach, ramionach, barkach, karku lub plecach mogą pojawiać się następujące objawy:

- wrażenie drętwienia, palenia lub klucia,
- bolesność, podrażnienia lub wrażliwość,
- ból, opuchlizna lub pulsowanie,
- sztywność lub napięcie,
- chłód lub osłabienie

W przypadku stwierdzenia występowania takich symptomów lub innych powtarzających się i/lub utrzymujących się stale objawów związanych z użytkowaniem komputera, należy natychmiast poradzić się lekarza oraz poinformować o tym dział bezpieczeństwa i higieny pracy.

W poniższej części przedstawiono porady dotyczące bardziej wygodnego użytkowania komputerów.

Określanie swej strefy komfortu

Określ swą strefę komfortu dostosowując kąt widzenia monitora, stosując podnóżek lub zwiększając wysokość siedzenia w taki sposób, aby uzyskać maksymalną wygodę. Stosuj się do poniższych rad:

- powstrzymuj się od pozostawiania zbyt długo w jednej stałej pozycji,
- unikaj przygarbiania się i/lub odchylania do tyłu,
- regularnie wstawaj i spaceruj w celu zlikwidowania napięcia mięśni nóg

Jak dbać o swój wzrok

Długie godziny patrzenia, noszenie niewłaściwych okularów lub szkieł kontaktowych, odbłaski, zbyt silne oświetlenie pomieszczenia, nieostrość obrazu na ekranie, bardzo małe litery oraz niski kontrast wyświetlacza mogą powodować zmęczenie oczu. W poniższych podpunktach podano sugestie dotyczące zmniejszania zmęczenia oczu.

Oczy

- Często dawaj odpocząć oczom.
- Rób regularne przerwy dla oczu odwracając wzrok od monitora i skupiając go na odległym punkcie.
- Często mrugaj, aby nie dopuścić do wyschnięcia oczu.

Ustawienia wyświetlenia

- Utrzymuj wyświetlacz w czystości.
- Głowę trzymaj wyżej niż górna krawędź wyświetlacza, tak aby patrząc na jego środek oczy były skierowane w dół.
- Ustaw jasność i/lub kontrast wyświetlacza na poziomie komfortowym dla podwyższonej czytelności tekstu oraz przejrzystości grafiki.
- Wyliminuj odbłaski i odbicia światła poprzez:
 - ustawienie wyświetlacza w taki sposób, aby był zwrócony bokiem w kierunku okna lub innego źródła światła,
 - zminimalizowanie oświetlenia pomieszczenia dzięki zastosowaniu zasłon, rolet lub żaluzji,
 - stosowanie oświetlenia specjalnego,
 - zmianę kąta widzenia wyświetlacza,
 - stosowanie filtra redukującego odbłaski,
 - stosowanie osłon na wyświetlacz, na przykład kawałka kartonu umieszczonego na górnej, przedniej krawędzi wyświetlacza
- Unikaj ustawiania wyświetlacza pod niewygodnym kątem widzenia.
- Patrzenia przez dłuższy czas na takie źródła światła jak otwarte okno itp.

Rozwijanie dobrych nawyków pracy

Należy wyrobić następujące nawyki, by praca na komputerze by ła bardziej relaksująca i efektywna:

- Regularnie i często rób krótkie przerwy.
- Wykonuj jakieś ćwiczenia rozciągające.
- Oddychaj świeżym powietrzem tak często, jak jest to możliwe.
- Uprawiaj regularnie ćwiczenia i dbaj o kondycję.

Monitora LCD nie należy nigdy stawiać w niestabilnym miejscu. Może to doprowadzić do spadnięcia Monitora LCD, co może spowodować poważne obrażenia ciała użytkownika lub jego śmierć. Wiele obrażeń, zwłaszcza w przypadku dzieci, można uniknąć, przestrzegając proste środki ostrożności, takie jak:

- Korzystanie z szafek lub stojaków zalecanych przez producenta Monitora LCD.
 - Korzystanie wyłącznie z mebli, na których można bezpiecznie ustawić Monitor LCD.
 - Upewnienie się, że Monitor LCD nie wystaje poza krawędzi mebla, na którym stoi.
 - Niestawianie Monitora LCD na wysokich meblach (np. na szafie lub na regale) bez przymocowania mebla i Monitora LCD do odpowiedniego wspornika.
 - Niestawianie Monitora LCD na materiale znajdującym się pomiędzy Monitorem LCD a meblem, na którym jest ustawiony.
 - Informowanie dzieci o niebezpieczeństwach związanych ze wspinaniem się na meble w celu dosięgnięcia monitora LCD lub jego elementów sterujących.
- Jeżeli istniejący monitor LCD ma zostać zachowany i przeniesiony, należy zastosować te same względy, co powyżej.



Declaration of Conformity

We,
Acer Incorporated
8F, 88, Sec. 1, Xintai 5th Rd., Xizhi, New Taipei City 221

And,
Acer Italy s.r.l
Viale delle Industrie 1/A, 20044 Arese (MI), Italy
Tel: +39-02-939-921, Fax: +39-02 9399-2913
www.acer.it

Product: LCD Monitor
Trade Name: acer
Model Number: PE270KT
SKU Number: PE270KT xxxxxxxx
("x" = 0~9, a ~ z, A ~ Z, or blank)

We, Acer Incorporated, hereby declare under our sole responsibility that the product described above is in conformity with the relevant Union harmonization legislations as below Directive and following harmonized standards and/or other relevant standards have been applied:

EMC Directive: 2014/30/EU

<input checked="" type="checkbox"/> EN55032:2015+AC:2016 Class B	<input checked="" type="checkbox"/> EN61000-3-3:2013+A1: 2019
<input checked="" type="checkbox"/> EN61000-3-2:2014 Class D	<input checked="" type="checkbox"/> EN55035:2017+A11: 2020

LVD Directive: 2014/35/EU

<input checked="" type="checkbox"/> EN 62368-1:2014+A11:2017
--

RoHS Directive: 2011/65/EU

<input checked="" type="checkbox"/> EN IEC 63000:2018

ErP Directive: 2009/125/EC

<input checked="" type="checkbox"/> (EU) 2019/2021; EN 50564:2011

Year to begin affixing CE marking: 2025.

RU Jan / Manager
Acer Incorporated (New Taipei City)

Mar. 20, 2025
Date



Federal Communications Commission Declaration of Conformity

This device complies with Part 15 of the FCC Rules. Operation is subject to the following two conditions: (1) this device may not cause harmful interference, and (2) this device must accept any interference received, including interference that may cause undesired operation.

The following local Manufacturer / Importer is responsible for this declaration:

Product:	LCD Monitor
Model Number:	PE270KT
SKU Number:	PE270KT xxxxxxxx ("x"=0~9,a~z,A~Zorblank)
Name of Responsible Party:	Acer America Corporation 1730 N First St Suite 400, San Jose, CA 95112 U. S. A.
Address of Responsible Party:	
Contact Person:	Acer Representative (408)
Phone No.:	533-7700
Fax No.:	(408) 533-4555

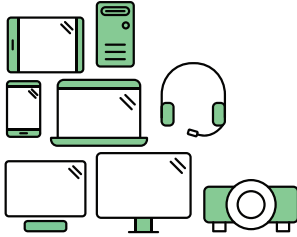

Say hello to a more sustainable product

IT products are associated with a wide range of sustainability risks throughout their life cycle. Human rights violations are common in the factories. Harmful substances are used both in products and their manufacture. Products can often have a short lifespan because of poor ergonomics, low quality and when they are not able to be repaired or upgraded.

This product is a better choice. It meets all the criteria in TCO Certified, the world's most comprehensive sustainability certification for IT products. Thank you for making a responsible product choice, that help drive progress towards a more sustainable future!

Criteria in TCO Certified have a life-cycle perspective and balance environmental and social responsibility. Conformity is verified by independent and approved verifiers that specialize in IT products, social responsibility or other sustainability issues. Verification is done both before and after the certificate is issued, covering the entire validity period. The process also includes ensuring that corrective actions are implemented in all cases of factory non-conformities. And last but not least, to make sure that the certification and independent verification is accurate, both TCO Certified and the verifiers are reviewed regularly.

Want to know more?

Read information about TCO Certified, full criteria documents, news and updates at [ttcocertified.com](https://www.tcocertified.com). On the website you'll also find our Product Finder, which presents a complete, searchable listing of certified products.



ENERGYSTAR®

Acer's ENERGY STAR qualified products save you money by reducing energy costs and helps protect the environment without sacrificing features or performance. Acer is proud to offer our customers products with the ENERGY STARmark.

What is ENERGYSTAR?

Products that are ENERGY STAR qualified use less energy and prevent greenhouse gas emissions by meeting strict energy efficiency guidelines set by the U.S. Environmental Protection Agency. Acer is committed to offer products and services worldwide that help customers save money, conserve energy and improve the quality of our environment. The more energy we can save through energy efficiency, the more we reduce greenhouse gases and the risks of climate change. More information refers to <http://www.energystar.gov>.

Acer ENERGY STAR qualified products:

- Produce less heat and reduce cooling loads, and warmer climates.
- Automatically go into "display sleep" within 5 minutes of inactivity.
- Wake the monitor when it is in Active Off mode, move the mouse or press any keyboard key.

ENERGY STAR and the ENERGY STAR mark are registered U.S. marks

Informacje dotyczące bezpieczeństwa i wygody użytkownika	iii
Instrukcje bezpieczeństwa	iii
Uwagi dotyczące monitorów LCD	iii
Czyszczenie monitora	iii
Dostępność	iii
Bezpieczne słuchanie	iii
Ostrzeżenia	iv
Korzystanie z zasilania elektrycznego	iv
Obsługa techniczna urządzenia	iv
Warunki pracy potencjalnie zagrażające eksplozją	v
Dodatkowe informacje dotyczące bezpieczeństwa	v
Informacje dotyczące recyklingu urządzeń informatycznych	v
Zalecenia dotyczące utylizacji	vi
Oświadczenie o jakości wyświetlania pikseli wyświetlacza LCD	vi
Porady oraz informacje o wygodzie użytkownika	vi
Określanie swej strefy komfortu	vii
Jak dbać o swój wzrok	vii
Rozwijanie dobrych nawyków pracy	viii
ZAWARTOŚĆ OPAKOWANIA	1
Montaż monitora na podstawie	2
Montaż monitora na ścianie	3
REGULACJA POZYCJI EKРАНU	4
PODŁĄCZENIE PRZEWODU ZASILAJĄCEGO	4
Podłączanie zasilacza i przewodu zasilającego prądu zmiennego	4
OSZCZĘDZANIE ENERGII	5
Kanał wyświetlania danych (DDC)	6
20-pinowy kabel sygnałowy kolorowego wyświetlacza	6
19-pinowy kabel sygnałowy kolorowego wyświetlacza	7
TABELA STANDARDOWEGO TAKTOWANIA	8
Podłączanie monitora do komputera	9

Zewnętrzne elementy sterowania	10
Korzystanie z menu Skrót	11
Główne menu	13
Strona funkcji	13
ROZWIĄZYWANIE PROBLEMÓW	22
Tryb HDMI/DP (opcjonalnie)	22

ZAWARTOŚĆ OPAKOWANIA

Należy sprawdzić, czy wymienione poniżej części znajdują się w opakowaniu, oraz zachować opakowanie na wypadek transportu monitora w przyszłości

Monitor OLED

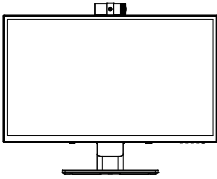

Przewód zasilający
prądu zmiennego

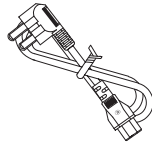

Kabel DP
(opcjonalnie)

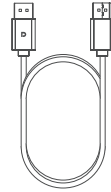

Kabel HDMI
(opcjonalnie)

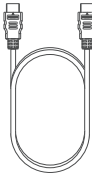

Kabel typu C
(opcjonalnie)



Kabel USB (A do B)
(opcjonalnie)



Adapter

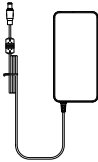

Skrócona instrukcja
uruchamiania

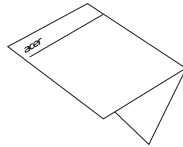

Stylus

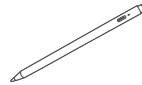

Montaż monitora na podstawie

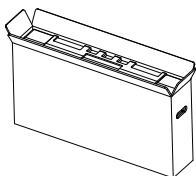

1. Otworzyć pudełko. Wyciągnij styropian po obu stronach i położyć płasko na stole.

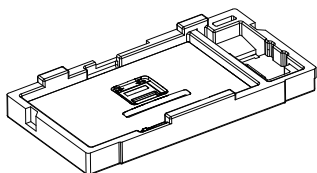

3. Usunąć górną część styropianu.

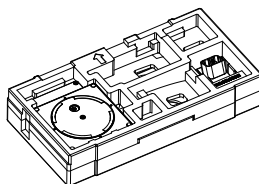

2. Wyciągnij z opakowania monitor w styropianowym zabezpieczeniu z pudełka.

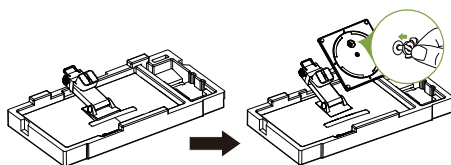

4. Zamontuj stojak na podstawie i przykręć śrubą motylkową od spodu podstawy.

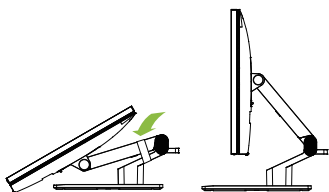

5. Wymij monitor z opakowania i położyć go płasko na stole; Odpiąć paski na składanym stojaku.

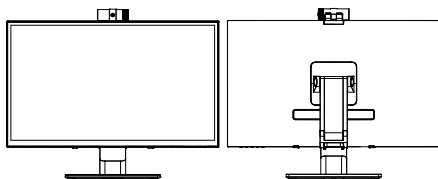

6. Odwrócić monitor OLED, aby stał w pozycji pionowej na pulpicie, na którym będzie używany.
(Uwaga: Nigdy NIE naciskać na ekran, aby nie doprowadzić do jego uszkodzenia.)

Montaż monitora na ścianie

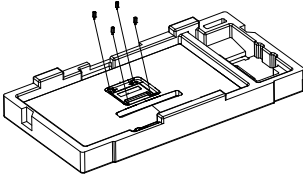

1. Połącz zestaw montażowy adaptera VESA za pomocą śrub (4 szt. M4x12 mm).

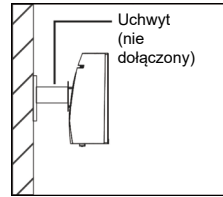

2. Podłącz monitor do ściany.

Uwaga:

- Aby wybrać odpowiedni udźwig stojaka z ramieniem VESA, sprawdź wcześniej wagę monitora.
- Nie wyrzucaj oryginalnych śrub, ponieważ mogą być potrzebne w przyszłości.

REGULACJA POZYCJI EKRANU

Aby zoptymalizować pozycję wyświetlania, można dostosować pochylenie monitora, chwytając jego krawędzie dwoma rękoma. Monitor można odchylić w górę o 60 stopni lub w dół o -5 stopni.

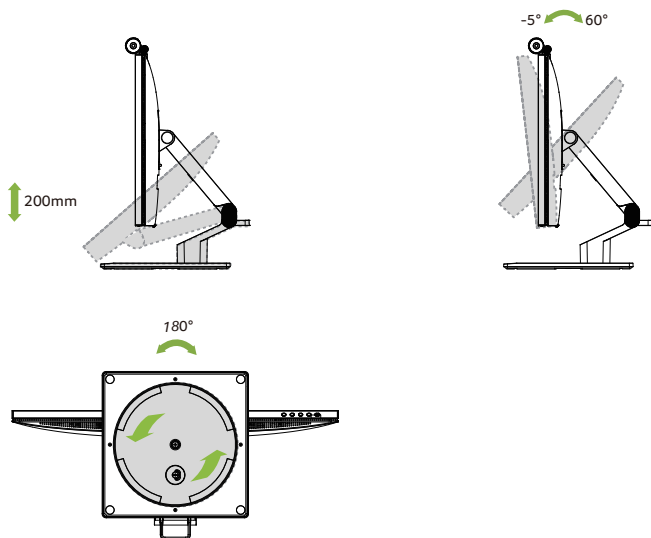

Uwaga: NIE naciskać na ekran palcami.

NIE pochylać monitora, chwytając jego lewy lub prawy narożnik.

PODŁĄCZENIE PRZEWODU ZASILAJĄCEGO

- Monitor ten jest wyposażony w uniwersalny zasilacz, umożliwiający zasilanie prądem zmiennym 100/120V lub 220/240V. Nie są potrzebne żadne regulacje użytkownika.

Podłączanie zasilacza i przewodu zasilającego prądu zmiennego

- Upewnij się najpierw, czy używany przewód zasilający, jest odpowiedni dla danego regionu.
- Monitor ten jest wyposażony w uniwersalny zasilacz, umożliwiający zasilanie prądem zmiennym 100/120 V lub 220/240V. Nie są potrzebne żadne regulacje użytkownika.
- Podłączyć jeden koniec przewodu zasilającego prądu zmiennego do zasilacza, a drugi koniec do gniazda sieciowego.
- W przypadku urządzeń zasilanych prądem zmiennym 120V:
 - Użyj zestawu przewodów zgodnych z UL, kabla typu SVT oraz wtyczki 10A/ 125V.
- W przypadku urządzeń zasilanych prądem zmiennym 220/240V:
 - Użyj zestawu przewodów zawierających przewód H05VV-F oraz wtyczkę 10A, 250V. Zestaw przewodów powinien posiadać odpowiednie atesty bezpieczeństwa dla kraju, w którym urządzenie będzie instalowane.

OSZCZĘDZANIE ENERGII

Stan oszczędzania energii będzie się utrzymywał do momentu otrzymania sygnału od karty graficznej lub naciśnięcia klawiatury lub poruszenia myszy. Czas przywrócenia ze stanu Wyłączona aktywność do stanu Włączony, zajmuje około 3 sekund.

Stan	Światło diody LED
Wyłączony	Niebieski
Oszczędzanie energii	Migające niebieskie światło

Kanał wyświetlania danych (DDC)

Aby ułatwić instalację, monitor jest kompatybilny ze standardem Plug and Play systemu, jeśli system obsługuje protokół DDC. Protokół DDC (Kanał wyświetlania danych) to protokół komunikacyjny, dzięki któremu monitor automatycznie informuje system hosta o swoich możliwościach, przykładowo o obsługiwanych rozdzielczościach oraz o taktowaniu sygnału. Monitor ten obsługuje standard DDC2B.

20-pinowy kabel sygnałowy kolorowego wyświetlacza

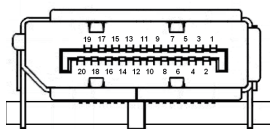

NR STYKU	OPIS	NR STYKU	OPIS
1	DP_3,3V	2	GND
3	HPD	4	AUX_CH_N
5	GND	6	AUX_CH_P
7	GND	8	GND
9	ML_LANE0_P	10	GND
11	ML_LANE0-N	12	ML_LANE1-P
13	GND	14	ML_LANE1-N
15	ML_LANE2-P	16	GND
17	ML_LANE2-N	18	ML_LANE3-P
19	GND	20	ML_LANE3-N

19-pinowy kabel sygnałowy kolorowego wyświetlacza

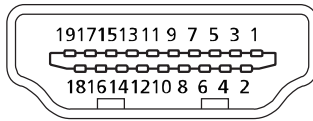

NR STYKU	OPIS	NR STYKU	OPIS
1	DANE2-	2	GND
3	DANE2+	4	DANE1-
5	GND	6	DANE1+
7	DANE0-	8	GND
9	DANE0+	10	DCLK-
11	GND	12	DCLK+
13	NC	14	NC
15	HDMI_SCL	16	HDMI_SDA
17	HDMI_DET	18	HDMI15V
19	HDMI_HPD		

TABELA STANDARDOWEGO TAKTOWANIA

Mode	Resolution	
VGA	640 x 480	60 Hz
	640 x 480	72 Hz
	640 x 480	75 Hz
MAC	640 x 480	66.66 Hz
VESA	720 x 400	70 Hz
SVGA	800 x 600	56 Hz
	800 x 600	60 Hz
	800 x 600	72 Hz
	800 x 600	75 Hz
MAC	832 x 624	74.55 Hz
XGA	1024 x 768	60 Hz
	1024 x 768	70 Hz
	1024 x 768	75 Hz
SXGA	1280 x 1024	60 Hz
	1280 x 1024	75 Hz
VESA	1280 x 720	60 Hz
	1280 x 960	60 Hz
WXGA+	1440 x 900	60 Hz
WSXGA+	1680 x 1050	60 Hz
UXGA	1920 x 1080	60 Hz
FHD	1920 x 1080	60 Hz
WQHD	2560 x 1440	60 Hz
4K UHD	3840 x 2160	30 Hz
	*3840 x 2160(Recommend)	60 Hz
	*3840 x 2160	72 Hz



Uwaga:

1. DP: Obsługa maksymalnej rozdzielczości taktowania 3840 x 2160-72Hz, także obsługa funkcji 4K i HDR.
2. DP ALT (Type-C): Obsługa maksymalnej rozdzielczości taktowania 3840 x 2160-72Hz, także obsługa funkcji 4K.
3. HDMI: Obsługa maksymalnej rozdzielczości 3840 x 2160-60Hz, także obsługa funkcji 4K i HDR.

DFR MODE STANDARD TIMING TABLE

Mode	Resolution	
VGA	640 x 480	60 Hz
	640 x 480	72 Hz
	640 x 480	75 Hz
MAC	640 x 480	66.66 Hz
VESA	720 x 400	70 Hz
SVGA	800 x 600	56 Hz
	800 x 600	60 Hz
	800 x 600	72 Hz
	800 x 600	75 Hz
MAC	832 x 624	74.55 Hz
XGA	1024 x 768	60 Hz
	1024 x 768	70 Hz
	1024 x 768	75 Hz
SXGA	1280 x1024	60 Hz
	1280 x1024	75 Hz
VESA	1280 x 720	60 Hz
	1280 x 960	60 Hz
WXGA+	1440 x 900	60 Hz
WSXGA+	1680 x 1050	60 Hz
FHD	*1920 x 1080(Recommend)	60 Hz
	1920 x 1080	120 Hz
	*1920 x 1080	144 Hz



Note: DP/DP ALT(Type-C)/HDMI: Support max timing resolution 1920 x 1080-144Hz, and Support HDR function.

Podłączanie monitora do komputera



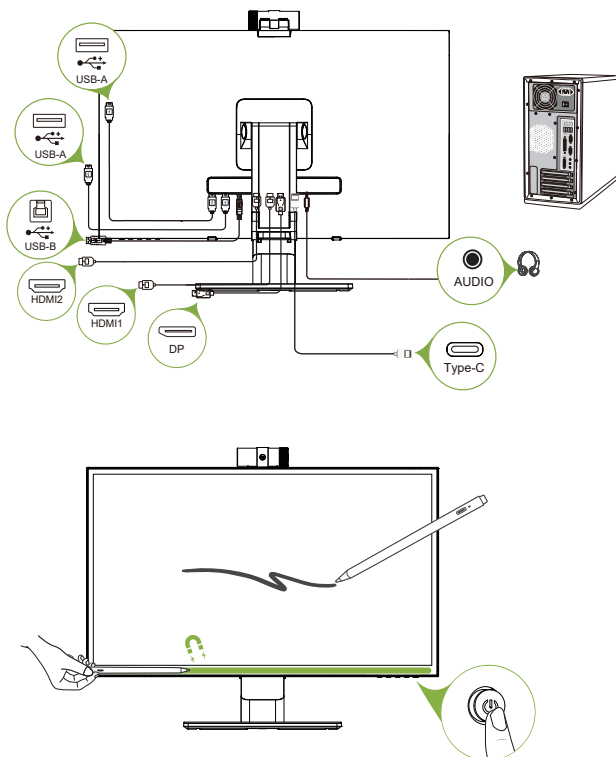

1. Upewnić się, że zarówno monitor, jak i komputer jest wyłączony.
2. Podłącz kabel DP (tylko modele z wejściem DP)
 - a. Upewnić się, że zarówno monitor, jak i komputer jest wyłączony.
 - b. Podłączyć kabel DP do komputera.
3. Podłącz kabel HDMI (tylko modele z wejściem HDMI)
 - a. Upewnić się, że zarówno monitor, jak i komputer jest wyłączony.
 - b. Podłączyć kabel HDMI do komputera.
4. Podłączyć przewody zasilające komputera i monitora do znajdującego się w pobliżu gniazdka elektrycznego.
5. Dostępna jest obsługa aplikacji Acer Creator Hub. Odwiedź oficjalną stronę Acer, aby pobrać oprogramowanie.

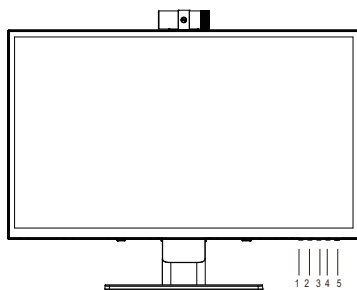

Uwaga: Funkcja wyjścia audio jest dostępna w zależności od modelu. Więcej informacji można znaleźć w Podręczniku użytkownika.

Zewnętrzne elementy sterowania



Nr.	Ikona	Element	Opis
1		Przycisk wejścia / Wyjście	<p>a. Nacisnąć, aby włączyć kontrolkę Tryb.</p> <p>b. Po włączeniu menu OSD nacisnąć, aby wyjść z bieżącego menu i wrócić do poprzedniego poziomu.</p>
2		Tryb / Enter	<p>a. Naciśnij klawisz, aby otworzyć kontrolkę Jasność.</p> <p>b. Po włączeniu menu OSD nacisnąć, aby przejść do kolejnego poziomu.</p>
3		Jasność/+	<p>a. Naciskać, by zmieniać źródła sygnału wejściowego.</p> <p>b. Po włączeniu menu OSD nacisnąć, aby wybrać lub powrócić do poprzedniego menu.</p>
4		Funkcje menu ekranowego/-	<p>a. Nacisnąć, aby wyświetlić menu ekranowe (OSD).</p> <p>b. Po włączeniu menu OSD nacisnąć, aby wybrać lub przejść do następnego menu.</p>
5	POWER	Przycisk Zasilanie	<p>Włącza/wyłącza monitor. Niebieski kolor wskazuje stan zasilania. Migające niebieskie światło oznacza tryb gotowości.</p>

Korzystanie z menu Skrót

Poniższe treści stanowią jedynie ogólny materiał referencyjny. Faktyczne specyfikacje produktów mogą różnić się od przedstawionej.

Menu OSD (menu ekranowe) może być używane do regulacji ustawień monitora LCD. Nacisnąć przycisk, aby otworzyć menu OSD. Menu OSD można użyć do regulacji jakości obrazu, pozycji menu OSD i ustawień ogólnych. Informacje na temat ustawień zaawansowanych można znaleźć na następującej stronie:

Strona główna



- A. **Wejście**
- B. **Klawisz skrót 1:** Jasność, Głośność, Gamma, Kontrast, Nieb. światło, Over Drive, PIP/PBP, VRB, USB Port Select
- C. **Klawisz skrót 2:** Jasność, Głośność, Gamma, Kontrast, Nieb. światło, Over Drive, PIP/PBP, VRB, USB Port Select
- D. **Główne menu**

Wejście

Otwórz funkcję sterowania Wejściem i wybierz źródło wejścia DP lub HDMI. Po zakończeniu użyj , aby cofnąć się o jeden poziom.



Klawisz skrót 1 (domyślny: Tryb)

Aby wybrać tryb scenariusza (G1, G2, G3), zdefiniowany przez użytkownika profil, który ma zostać użyty, lub tryb scenariusza (Użytkownik, Standardowy, EKO, Grafika, HDR).

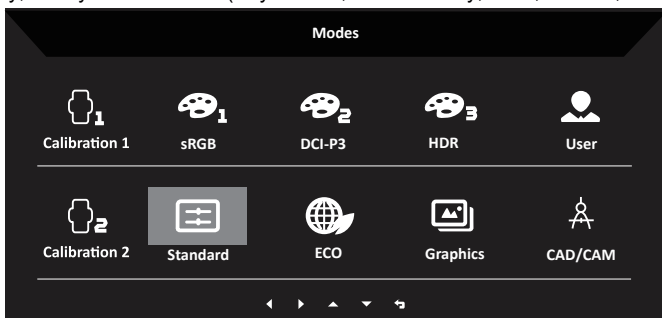

Klawisz skrótów 2 (domyślny: Jasność)

Otwórz panel sterowania Jasnością i wybierz ustawienie jasności. Po zakończeniu użyj , aby cofnąć się o jeden poziom.

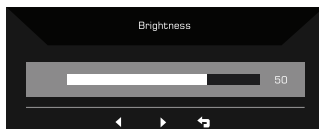

Główne menu





Strona funkcji

Otwórz stronę funkcji, aby wybrać funkcje menu i ustawić ustawienia na żądane za pomocą strzałek. Na tej stronie można również wyświetlić informacje na temat systemu monitora. Po zakończeniu użyj , aby cofnąć się o jeden poziom.

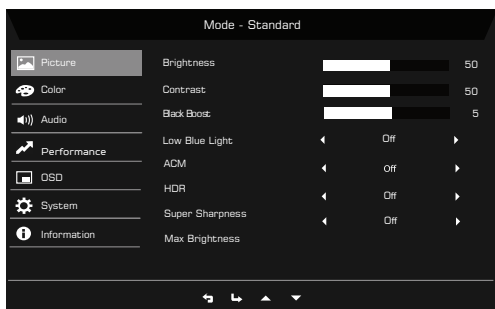
1. Nacisnąć przycisk **Główne Menu**, aby otworzyć menu OSD.
2. Przy użyciu klawiszy kierunkowych w górę lub w dół wybrać Obraz w menu OSD. Następnie nacisnąć klawisz **Enter**, aby dostosować wybrany element.
3. Przy użyciu klawisza kierunkowego w lewo lub w prawo dostosować suwakiem skalę.

Obraz



1. Naciśnij klawisz MENU, aby otworzyć menu OSD.
2. Przy użyciu przycisku  /  wybierz Obraz w menu OSD. Następnie przejdź do ustawienia, które chcesz zmienić.
3. Przy użyciu przycisku  /  ustaw zakres wartości na suwaku.
4. Otworzyć stronę Obraz, aby dostosować Jasność, Kontrast, Wzmocn. czerni, Low Blue Light, ACM, HDR i Super ostrość.
5. Jasność: Dostosowuje jasność od 0 do 100.



.....
Uwaga: Dostosowuje balans pomiędzy odcieniami jasnymi i ciemnymi.

6. Kontrast: Dostosowuje kontrast od 0 do 100.



.....
Uwaga: Ustawia różnicę pomiędzy jasnymi i ciemnymi obszarami.

7. Wzmocn. czerni: Powoduje to zwiększenie amplitudy poziomów ciemnych kolorów na monitorze – czerń będzie mniej czarna. Im wyższy poziom, tym większe wzmocnienie.



.....
Uwaga: Jeśli obraz jest zbyt jasny lub ma kilka zacienionych obszarów, dostosowanie tego ustawienia nie spowoduje znaczących zmian na obrazie.

8. Low Blue Light: Użyj filtra niebieskiego światła, aby chronić swoje oczy, dostosowując jego poziom — Poziom 1, Poziom 2, Poziom 3 lub Poziom 4.



Uwaga: Niższy poziom pozwala na przepuszczenie większej ilości światła niebieskiego, dlatego w celu uzyskania najlepszej ochrony należy wybrać wyższy — poziom 4 zapewnia najwyższą ochronę.

9. ACM: Włączanie lub wyłączanie opcji ACM. Opcja jest domyślnie wyłączona.
10. HDR: może sterować (wył / HDR400 / Autom.), domyślna wartość to wyłączona, ustawienie Autom. spowoduje automatyczne wykrywanie i obsługę sygnału HDR.



Uwaga: 1. Gdy ustawienie HDR = Autom., tryby zostają automatycznie ustawione na „HDR”.

2. Gdy ustawienie HDR = Autom. / HDR400, niektóre parametry: Funkcji (ACM, Gamma, Kontrast, Low Blue Light, Wzmocn. czerni...) są wyszarzone i wyłączone, a w przypadku zmiany innych parametrów, które można dostosować, „Tryby” nie przejdą do Trybu „Użytkownik”.

11. Technologia Superostrość pozwala na symulowanie obrazów o wysokiej rozdzielczości przez zwiększenie gęstości pikselowej oryginalnego źródła. Powoduje to że obrazy są bardziej ostre i przejrzyste.
12. Maksymalna jasność: Domyślnie jest wyłączona.



Uwaga: Ze względów środowiskowych domyślna jasność wyświetlacza jest niska. Można ją dostosować do swoich preferencji, wykonując następujące kroki:

Krok 1: Przejdź do menu OSD > Obraz > Maksymalna jasność i przełącz na Wł., aby zwiększyć jasność.

Krok 2: Po włączeniu funkcji Maksymalna jasność dostosuj wartość jasności do swoich preferencji w zakresie 0-100.

Kolor

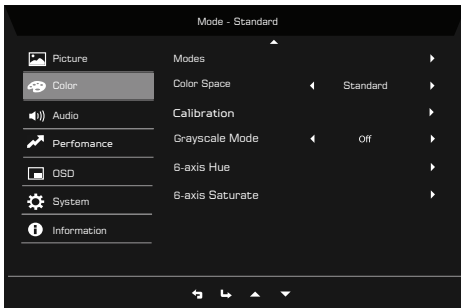
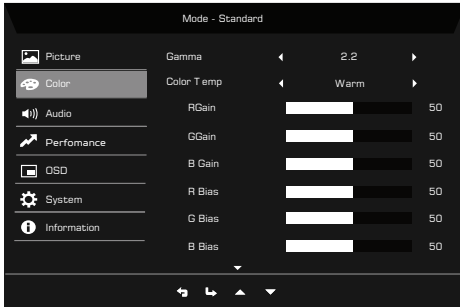

1. Naciśnij klawisz MENU, aby otworzyć menu OSD.
2. Przy użyciu przycisku ▲/▼ wybierz Kolor w menu OSD. Następnie przejdź do ustawienia, które chcesz zmienić.
3. Przy użyciu przycisku ◀/▶ wybierz ustawienie.
4. Tryb Gamma umożliwia dostosowanie tonacji luminancji. Wartość domyślna to 2,2 (wartość standardowa dla systemu Windows).
5. Temp. koloru: Ustawienie domyślne to Ciepłe. Można wybrać spośród ustawień Normalny, Użytkownik, Nieb. światło, Chłodne i Ciepłe.
6. Tryby: Wybrać preferowany tryb spośród następujących: Akcja, Wyścigi, Sport, Użytkownik, Standardowy, EKO, Grafika i HDR.
7. Przestrzeń koloru: Można wybrać ustawienia Standardowe, SMPTE-C, DCI, EBU, HDR, Rec.709 lub sRGB.



- Uwaga:**
1. Gdy wybrano przestrzeń koloru „HDR”, to Tryby zostają ustawione na „HDR” automatycznie.
 2. Jeśli nie wybrano przestrzeni koloru „HDR”, to Tryby zostają ustawione na „Standardowe”.

8. Calibration (Kalibracja): Dla definiowanych przez użytkownika funkcji Kalibracja 1 i Kalibracja 2.



Uwaga:

1. Kalibracja może definiować: (sRGB, AdobeRGB, Rec.709, EBU, DCI-P3, SMPTE-C).
 2. Kalibracja 1 jest domyślnie ustawiona na (AdobeRGB), Kalibracja 2 jest domyślnie ustawiona na (Rec.709).
9. Tryb odc. szar.: Wł. lub Wył. tryb odcieni szarości. Opcja jest domyślnie wyłączona.
10. 6-osiowa barwa: Umożliwia dostosowanie barw czerwona, zielona, niebieska, żółta, magenta i cyjan.
11. Nasyc. 6-osiow: Umożliwia dostosowanie nasycenia kolorów czerwony, zielony, niebieski, żółty, magenta i cyjan.

Audio

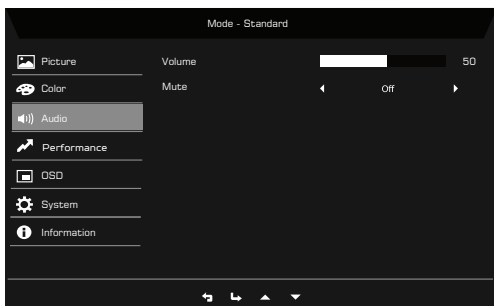

1. Naciśnij klawisz MENU, aby otworzyć menu OSD.
2. Przy użyciu przycisku ▲ / ▼ wybierz Audio w menu OSD. Następnie przejdź do ustawienia, które chcesz zmienić.
3. Przy użyciu przycisku ◀ / ▶ wybierz ustawienie.
4. Głośność: Służy do regulacji głośności.
5. Wyciszenie: Wybierz opcję Wł. lub Wył.

Wydajność

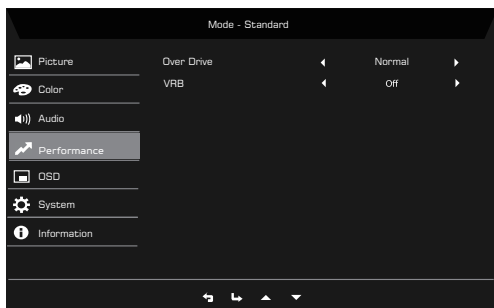

1. Naciśnij klawisz MENU, aby otworzyć menu OSD.
2. Przy użyciu przycisku ▲ / ▼ wybierz Granie w menu OSD. Następnie przejdź do ustawienia, które chcesz zmienić.
3. Przy użyciu przycisku ◀ / ▶ wybierz ustawienie.
4. Over Drive: Wybrać Wył., Normalny lub Ekstremalny.
5. VRB: Aktywacja zapewni bardziej przejrzysty widok obrazu dynamicznego, ustawienie domyślne to Wył.



Uwaga: 1. Funkcja VRB nie będzie obsługiwana po ustawieniu HDR w pozycji „Wł.” lub „Autom.”.

2. Funkcja VRB nie ma wpływu na jasność (Logo, Cel, Komunikat i ikona Wejście).
3. Włączenie funkcji FreeSync Premium spowoduje automatyczne ustawienie VRB w pozycji „Wył.”.
4. Regulacja opcji Jasność, Niebieskie światło i ACM spowoduje automatyczne ustawienie funkcji VRB w pozycji „Wył.”.
5. W przypadku wykrycia taktowania wejściowego mniejszego niż 75 Hz, funkcja VRB zostanie automatycznie ustawiona w pozycji „Wył.” i wyszarzona, co uniemożliwi jej wybór.
6. Jeśli dla funkcji VRB wybrano ustawienie „Normalny” lub „Ekstremalny”, ekran zostanie przyciemniony, aby obraz wyświetlacza był wyraźniejszy.

OSD

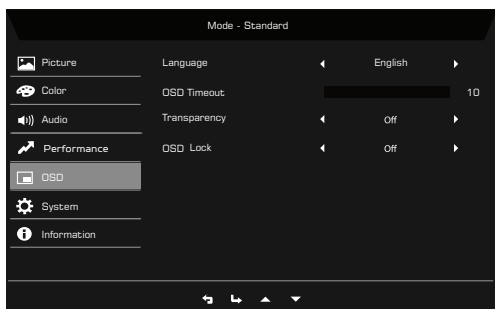

1. Naciśnij klawisz MENU, aby otworzyć menu OSD.
2. Przy użyciu przycisku ▲/▼ wybierz OSD w menu OSD. Następnie przejdź do ustawienia, które chcesz zmienić.
3. Przy użyciu przycisku ◀/▶ wybierz ustawienie.
4. Język: Ustaw język menu OSD.
5. Wyłączenie OSD: Dostosowuje opóźnienie przed wyłączeniem menu OSD.
6. Przezroczystość: Wybierz Przezroczystość w przypadku użycia trybu gry. Przezroczystość można ustawić na 20%, 40%, 60%, 80% lub Wył.
7. Blokada OSD: Funkcja Blokada OSD używana jest w celu zapobieżenia przypadkowemu naciśnięciu przycisku OSD.



Uwaga: 1. OSD zablokowane:

Ustawić opcję „Blokada OSD” na „Wł.” w menu OSD i nacisnąć „Enter”. Na środku ekranu zostanie wyświetlony komunikat „OSD zablokowane” i dioda LED zacznie migać na niebiesko. Komunikat „OSD zablokowane” będzie wyświetlany każdorazowo po naciśnięciu dowolnego klawisza.

2. OSD odblokowane:

Aby odblokować OSD, nacisnąć drugi klawisz OSD i przytrzymać przez 3 sekundy. Na środku ekranu zostanie wyświetlony komunikat „OSD odblokowane” i dioda LED zacznie świecić na niebiesko.

System

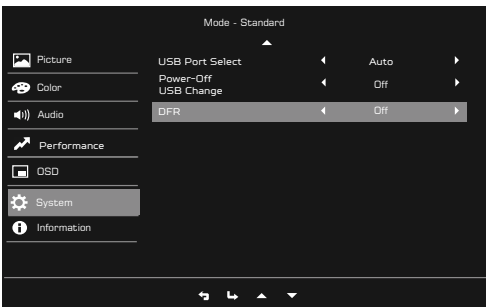
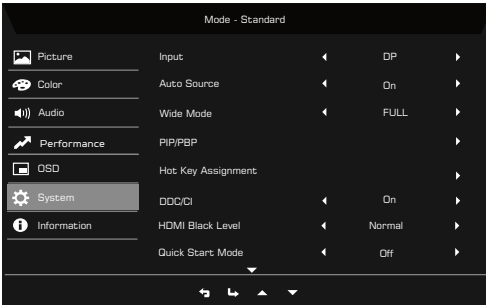

1. Przy użyciu menu systemu można wybierać źródła wejścia sygnału i inne ważne ustawienia, w tym rodzaje wejść i funkcje PIP/PBP.
2. Naciśnij klawisz MENU, aby otworzyć menu OSD.
3. Przy użyciu przycisku ▲/▼ wybierz System w menu OSD. Następnie przejdź do ustawienia, które chcesz zmienić.
4. Przy użyciu przycisku ◀/▶ wybierz ustawienie.
5. Wejście: Wybierz źródło wejścia DP lub HDMI. Te opcje to HDMI1, HDMI2, DP1 i DP2.
6. Auto źródło: Powoduje automatyczne wyszukiwanie dostępnych źródeł wejściowych.
7. Tryb szeroki: Można wybrać używane proporcje ekranu. Te opcje to Aspect, 1:1, 21:9 i Pełny.
8. PIP/PBP: Opcje trybu PIP/PBP to Wył., PIP duże, PIP małe i PBP. Można również dostosować ustawienia Pozycja PIP, Drugie źródło, Zmień źródło i Źródło audio.



Uwaga: Funkcja PIP/PBP nie jest obsługiwana, gdy ustawienie FreeSync Premium ma wartość „Wł.”.

9. Przypis. przyc. skrótu: Wybierz funkcję Przyc. skrótu 1 lub Przyc. skrótu 2.

10. DDC/CI: Umożliwia ustawianie parametrów pracy monitora za pomocą oprogramowania w komputerze.



Uwaga: Dzięki interfejsowi DDC/CI (ang. Display Data Channel/Command Interface) parametry pracy monitora można przysyłać do oprogramowania.

11. Poz. czarn. HDMI: Umożliwia wybór poziomu czarnego koloru w opcji źródło HDMI.
12. Tryb szyb. uruch: Wybierz opcję Wył. lub Wł. Opcja jest domyślnie „Wył.”. Włączanie przyspieszanie prędkości rozruchu.
13. Wybór portu USB: Ustaw typ portu USB na Typ C, Typ B lub Automatycznie.
14. Ładowanie przez USB w stanie wyłączonym: Wybierz opcję „Wł.”, aby zasilac port USB i wybierz opcję „Wył.”, aby włączyć opcję wyłączenia trybu DC/tryb oszczędzania energii.



Uwaga: 1. Aby zachować zgodność z międzynarodowymi standardami energetycznymi, ten wyświetlacz jest obecnie ustawiony w tryb oszczędzania energii, który wyłącza niektóre funkcje, gdy wyświetlacz jest uśpiony (tryb gotowości) i ma stan wyłączenia zasilania (DC wyłączony).

2. Przełączenie „Ładowanie przez USB w stanie wyłączonym” na „Wł.” włącza wszystkie funkcje wyświetlacza i pozwala na zużywanie większej ilości energii.
3. Aby korzystać z portu USB w celach serwisowych, należy go podłączyć zgodnie z tym rysunkiem. (Na przykład: odczytaj Adres Mac/SN)

15. DFR(Dynamic Frequency & Resolution): High Resolution or High Speed Frequency can be selected according to end-user usage environment and needs Changeable of Resolution (UHD 60Hz)+Frequency (144Hz FHD).



Note: 1. DFR="Off" is Default:

Support max resolution to 3840x2160-72Hz.

2. DFR="On" :

Support max resolution to 1920x1080-144Hz.

When DFR is on, Advanced wide mode is off and ash is set

Informacje o produkcie

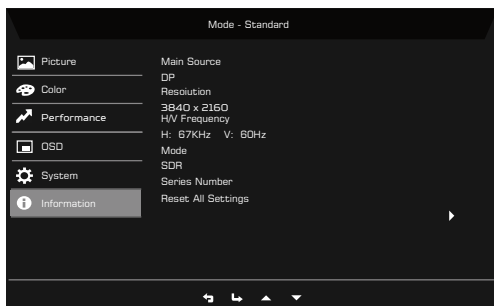

1. Naciśnij klawisz MENU, aby otworzyć menu OSD.
2. Za pomocą klawiszy ▲/▼ wybierz pozycję Informacje, aby wyświetlić podstawowe informacje na temat monitora i bieżącego wejścia.
3. Resetuj wszyst. ustaw.: Resetuje wszystkie ustawienia do fabrycznych ustawień domyślnych.

Zapisz ustawienia w...(Tylko tryb Użytkownik)

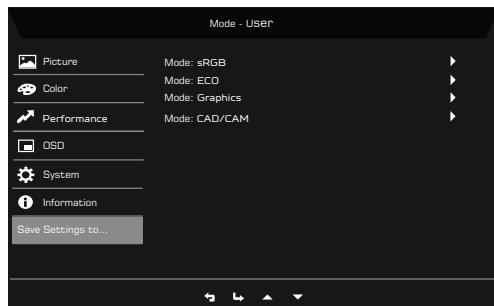

1. Naciśnij klawisz MENU, aby otworzyć menu OSD.
2. Przy użyciu przycisku ◀/▶ wybierz „Zapisz ustawienia w...” w menu OSD. Wybierz preferowany tryb.
3. Zapisz ustawienia w trybie Gra: Do wyboru dostępne są trzy profile zdefiniowane przez użytkownika (Akcja, Wyścigi i Sport). Zapisać personalizowane ustawienia w trybie Gry, aby je zastosować automatycznie po wybraniu ich w przyszłości.

ROZWIĄZYWANIE PROBLEMÓW

Przed wysłaniem monitora LCD do serwisu należy zapoznać się z poniższą listą rozwiązywania problemów, aby sprawdzić, czy problem można rozwiązać samodzielnie.

Tryb HDMI/DP (opcjonalnie)

Problemy	Aktualny stan	Rozwiązanie
Brak obrazu	Niebieski	Przy użyciu menu OSD ustaw maksymalne wartości jasności i kontrastu lub zresetuj te opcje do ustawień domyślnych.
	Migające niebieskie światło	Sprawdzić, czy kabel sygnału jest podłączony prawidłowo poprzez jego odłączenie i ponowne podłączenie. Sprawdzić, czy komputer działa prawidłowo lub czy jest w trybie hibernacji. Aby wybudzić komputer z trybu uśpienia, można kliknąć przycisk myszy lub dotknąć dowolnego przycisku na klawiaturze.
	Wyłączona dioda LED	Sprawdź przełącznik zasilania. Sprawdzić, czy przewód zasilający prądu zmiennego został poprawnie podłączony do monitora.



Informacje o produkcie w związku z etykietą energetyczną UE