

# Hisense

life reimagined

## **INSTRUKCJA OBSŁUGI**

Zanim zaczniesz korzystać z jednostki, uważnie przeczytaj całą instrukcję obsługi. Koniecznie pozostaw instrukcję obsługi do wglądu.

**RB3K330SAFC**  
**RB3K330SSFC**  
**RB5K330GSFC**

**PL**

**Polski**

## Spis treści

**Dziękujemy za zakup produktu firmy Hisense. Aby w pełni wykorzystać swoją nową lodówkę, uważnie przeczytaj niniejszą instrukcję obsługi. Zawiera ona ważne informacje na temat montażu i obsługi. Zachowaj tę instrukcję do wglądu.**

Informacje dotyczące bezpieczeństwa i ostrzeżenia .....	01
Instalacja nowego urządzenia .....	13
Opis urządzenia.....	16
Interfejs elektroniczny .....	17
Korzystanie z urządzenia .....	22
Przenoszenie drzwi .....	24
Czyszczenie i konserwacja .....	28
Przydatne podpowiedzi i wskazówki .....	30
Rozwiązywanie problemów .....	31
Utylizacja urządzenia.....	35

## Informacje dotyczące bezpieczeństwa i ostrzeżenia

Aby nauczyć się bezpiecznego i prawidłowego użytkowania produktu, uważnie przeczytaj całą instrukcję. Zawiera ona ważne wytyczne i instrukcje w zakresie bezpieczeństwa. Przed instalacją i obsługą urządzenia zapoznaj się z jego funkcjami i zabezpieczeniami, aby zmniejszyć szansę wystąpienia problemów. Przechowuj instrukcję w łatwo dostępnym miejscu. Jeśli sprzedaż lub przeniesiesz lodówkę, koniecznie przekaz instrukcję nowemu użytkownikowi, aby nauczył się prawidłowej i bezpiecznej obsługi. Producent nie odpowiada za szkody powstałe z niestosowania się do instrukcji.



### Bezpieczeństwo dzieci i osób szczególnie wrażliwych

#### Norma EN

Z urządzenia mogą korzystać dzieci od 8 roku życia oraz osoby o ograniczonych możliwościach fizycznych, zmysłowych lub umysłowych, a także niedoświadczone w obsłudze produktu, pod warunkiem odpowiedniego nadzoru lub poinstruowania w zakresie bezpiecznego użytkowania produktu oraz możliwych zagrożeń. Nie pozwalaj dzieciom bawić się urządzeniem. Nie pozwalaj dzieciom czyścić ani konserwować urządzenia bez nadzoru.

## Informacje dotyczące bezpieczeństwa i ostrzeżenia



### Bezpieczeństwo dzieci i osób szczególnie wrażliwych

#### **Norma IEC**

Z urządzenia nie mogą korzystać osoby (w tym dzieci) o ograniczonych możliwościach fizycznych, zmysłowych lub umysłowych, a także niedoświadczone w obsłudze produktu, chyba że będą nadzorowane lub zostaną poinstruowane w zakresie użytkowania urządzenia przez opiekuna.

Nie pozwalaj dzieciom bawić się materiałami opakowaniowymi, aby nie doszło do uduszenia.

Przed utylizacją urządzenia wyłącz je, wyjmij wtyczkę z gniazdka, odetnij przewód zasilający jak najbliżej urządzenia, po czym zdemontuj drzwiczki, aby zapobiec porażeniu prądem lub uwięzieniu dziecka.

Przed wymianą starszego urządzenia na nowe upewnij się, że zatrzask lub blokada sprężynowa nie działa, aby zapobiec przypadkowemu uwięzieniu.

## Informacje dotyczące bezpieczeństwa i ostrzeżenia



### Bezpieczeństwo – kwestie ogólne

- **OSTRZEŻENIE**

Urządzenie wyprodukowano z myślą o gospodarstwach domowych i podobnych miejscach, takich jak:

1. kuchnie pracownicze w sklepach, biurach i innych miejscach pracy,
2. domy przy gospodarstwach rolnych, hotele, motele i inne kwatery mieszkalne,
3. kwatery typu bed and breakfast,
4. catering i podobne zastosowania inne niż detaliczne.

- **OSTRZEŻENIE**

Napełniaj wyłącznie wodą pitną.

- **OSTRZEŻENIE**

Nie przechowuj w urządzeniu substancji wybuchowych, takich jak puszki z aerozolami z łatwopalnymi materiałami pędnymi.

- **OSTRZEŻENIE**

Wymianę uszkodzonego przewodu zasilającego zlecaj wyłącznie producentowi lub wykwalifikowanemu serwisantowi, aby zapobiec zagrożeniom.

- **OSTRZEŻENIE**

Nie zastaniaj otworów wentylacyjnych, aby zapewnić odpowiedni przepływ powietrza.

## Informacje dotyczące bezpieczeństwa i ostrzeżenia



### Bezpieczeństwo – kwestie ogólne

- **OSTRZEŻENIE**

Nigdy nie przyspieszaj rozmrażania przy użyciu urządzeń czy innych środków niezalecanych przez producenta.

- **OSTRZEŻENIE**

Uważaj, aby nie uszkodzić obiegu chłodziwa.

- **OSTRZEŻENIE**

Nie używaj urządzeń elektrycznych wewnątrz lodówki, chyba że zezwala na to producent.

- **OSTRZEŻENIE**

Chłodziwo i gazy izolacyjne to substancje łatwopalne. Zutylicuj urządzenie w uprawnionej placówce. Nie wystawiaj na działanie płomieni.

- **OSTRZEŻENIE**

Podczas ustawiania urządzenia dbaj o to, aby przewód zasilający nie uwiązł ani nie został uszkodzony.

## Informacje dotyczące bezpieczeństwa i ostrzeżenia

### **Bezpieczeństwo – kwestie ogólne**

- **OSTRZEŻENIE**

Za urządzeniem nie używaj wielu rozgałęziaczy, listew ani zasilaczy.

### **Wymiana lampek lodówki**

- **OSTRZEŻENIE**

Nie wymieniaj lampek lodówki samodzielnie. W przypadku uszkodzenia diody LED skontaktuj się z biurem obsługi klienta i poproś o pomoc. Ta sekcja dotyczy wyłącznie lodówek wyposażonych w lampki.

### **Chłodziwo**

Urządzenie zawiera izobuten (R600a), naturalny, przyjazny dla środowiska, ale łatwopalny gaz. Nie uszkadzaj obiegu chłodziwa podczas transportu i instalacji. Chłodziwo (R600a) jest łatwopalne.

## Informacje dotyczące bezpieczeństwa i ostrzeżenia

### Chłodziwo

#### • OSTRZEŻENIE

Lodówki mogą zawierać chłodziwo i gazy w obiegu chłodziwa. Takie materiały trzeba utylizować w profesjonalny sposób, gdyż mogą spowodować uraz oka lub zapłon. Przed utylizacją upewnij się, że obieg chłodziwa nie został uszkodzony.



### OSTRZEŻENIE Ryzyko pożaru / łatwopalne materiały

Jeśli obieg chłodziwa zostanie uszkodzony:

- Trzymaj z dala od otwartego ognia i źródeł zapłonu.
- Upewnij się, że obszar wokół urządzenia jest dobrze wentylowany.

Wprowadzanie modyfikacji do produktu jest zawsze niebezpieczne.

Uszkodzony przewód zasilający może być przyczyną krótkiego spięcia, pożaru lub porażenia prądem.



## Informacje dotyczące bezpieczeństwa i ostrzeżenia



### Bezpieczeństwo elektryczne

1. Nie rozciągaj przewodu zasilającego.
2. Regularnie kontroluj wtyczkę pod kątem uszkodzeń. Uszkodzona wtyczka może przegrzewać się, co grozi pożarem.
3. Główna wtyczka przewodu zasilającego musi być zawsze łatwo dostępna.
4. Wtyczkę lodówki wyjmuj z gniazdka, ciągnąc za wtyczkę, nie za przewód.
5. Jeśli gniazdko jest luźne, nie używaj go, aby uniknąć porażenia prądem lub pożaru.
6. Nigdy nie używaj urządzenia bez osłony oświetlenia wewnętrznego.
7. Lodówkę zasilaj wyłącznie prądem jednofazowym 220~240 V/50 Hz. Jeśli lokalne fluktuacje napięcia przekraczają ten zakres, korzystaj z regulatora napięcia o mocy przynajmniej 350 W, aby chronić swoje bezpieczeństwo. Podłącz lodówkę do dedykowanego gniazdka z uziemieniem.

## Informacje dotyczące bezpieczeństwa i ostrzeżenia

### Codzienna eksploatacja

- Przechowywanie łatwopalnych gazów lub płynów w lodówce grozi wybuchem.
- Nie używaj urządzeń elektrycznych, w tym maszyn do lodów czy mikserów, wewnątrz lodówki.
- Aby wyjąć wtyczkę przewodu zasilającego z gniazdka, ciągnij za wtyczkę, nigdy za przewód.
- Nie kładź gorących artykułów w pobliżu plastikowych części urządzenia.
- Urządzenie nie nadaje się do zabudowy.
- Nie dopuść do tego, aby produkty dotykały bezpośrednio wylotu powietrza na ścianie tylnej.
- Mrożonki przechowuj zgodnie z instrukcjami producenta.
- Przestrzegaj zaleceń producenta w zakresie przechowywania określonych w tej instrukcji.
- Nie mroź napojów gazowanych ani musujących, gdyż mogą one wybuchnąć i uszkodzić lodówkę.

## Informacje dotyczące bezpieczeństwa i ostrzeżenia

- Spożywanie mrozonek bezpośrednio z lodówki może skutkować odmrożeniami.
- Nie pozostawiaj urządzenia na słońcu.
- Chroń urządzenie przed otwartym ogniem, aby nie doszło do pożaru.
- Urządzenie powstało z myślą o przechowywaniu żywności i napojów w gospodarstwach domowych zgodnie z instrukcją obsługi. Urządzenie jest ciężkie. Przenosząc urządzenie, zachowaj czujność.
- Nie dotykaj ani nie wyjmuj artykułów z zamrażarki mokrymi rękami, aby nie doszło do uszkodzenia skóry.
- Nigdy nie stawaj na podstawie, szufladach ani drzwiczkach lodówki ani nie opieraj się o te komponenty.

## Informacje dotyczące bezpieczeństwa i ostrzeżenia

- Po rozmrożeniu żywności nie należy jej ponownie zamrażać.
- Spożywanie lodu bezpośrednio z zamrażarki grozi odmrożeniem ust i okolic ust.
- Aby zapobiec uszkodzeniom ciała lub mienia, nie obciążaj nadmiernie półeczek na drzwiczkach ani szuflad z kontrolą wilgotności.
- Aby skuteczniej regulować temperaturę urządzenia, zainstaluj zewnętrzny czujnik temperatury.
- Moduł Wi-Fi znajduje się w skrzynce sterowniczej u góry. Nie kładź dużych metalowych obiektów ani pojemników z płynami w pobliżu tego komponentu, aby uniknąć zakłóceń sygnału.
- Pozostawiaj drzwiczki lodówki otwarte na jak najkrócej. Może to znacznie podnieść temperaturę wewnątrz urządzenia.
- Regularnie czyść powierzchnie i komponenty odprowadzające wodę stykające się z żywnością.
- Przechowuj surowe mięso i ryby w odpowiednich pojemnikach, oddzielnie od innej żywności, i kontroluj, aby płyny z mięsa i ryb nie wyciekały na inne artykuły.
- Jeśli urządzenie nie będzie długo używane, wyłącz urządzenie, rozmroź je, wyczyść, wysusz i pozostaw drzwiczki otwarte, aby zapobiec pleśnieniu.

## Informacje dotyczące bezpieczeństwa i ostrzeżenia

### Uwaga! Konserwacja i czyszczenie

- Przed czyszczeniem lub konserwacją wyjmuj wtyczkę urządzenia z gniazdka.
- Nie czyść urządzenia metalowymi przedmiotami, parownicami, olejkami eterycznymi, rozpuszczalnikami organicznymi ani środkami ściernymi.
- Nie używaj ostrych przedmiotów do rozmrażania przegrody zamrażarki. Zamiast tego korzystaj ze skrobaczki z plastiku.

### Ważne instrukcje dotyczące instalacji

- Podłącz urządzenie do prądu zgodnie z instrukcjami. Po rozpakowaniu skontroluj urządzenie pod kątem uszkodzeń.
- Jeśli urządzenie jest uszkodzone, nie używaj go. Natychmiast zgłaszaj wszelkie uszkodzenia sprzedawcy i zachowaj opakowanie.
- Zanim podłączysz urządzenie, poczekaj godzinę, aby chłodziwo wróciło do sprężarki.
- Aby urządzenie nie przegrzewało się, pozostaw wokół niego przestrzeń umożliwiającą odpowiedni obieg powietrza. Aby zapewnić prawidłową wentylację, postępuj zgodnie z wytycznymi w zakresie instalacji.
- Nie przysuwaj tyłu urządzenia zbyt blisko ściany. Zadbaj o to, aby ściana nie dotykała lub nie była zbyt blisko rozgrzanych części (w tym sprężarki), aby ograniczyć ryzyko pożaru.

## Informacje dotyczące bezpieczeństwa i ostrzeżenia

- Nie stawiaj urządzenia w pobliżu kaloryferów ani kuchenek.
- Zadbaj o to, aby po instalacji wtyczka przewodu zasilającego była łatwo dostępna.
- Pasmo częstotliwości przekazywania i maks. dozwolona moc przekazywania w pasmach częstotliwości operacyjnej: 2400–2483,5 MHz, maksymalnie 20 dbm.
- Utrzymuj minimalny dystans 20 cm pomiędzy radiatorem urządzenia a ciałem.

### Serwis

- Serwis urządzeń elektrycznych zlecaj wyłącznie wykwalifikowanym elektrykom.
- Ten produkt serwisować powinny wyłącznie autoryzowane centra serwisowe, a do naprawy powinno się wykorzystywać wyłącznie oryginalne części zamienne.
  1. W urządzeniu nie powstaje lód.
  2. Urządzenie jest wyposażone w komorę zamrażarki.

### Uwaga

Dzieci w wieku od 3 do 8 lat mogą wkładać produkty do lodówki i wyjmować je z lodówki wyłącznie pod nadzorem (dotyczy wyłącznie regionu UE).

## Instalacja nowego urządzenia

Zanim z zaczniesz korzystać z urządzenia, zapoznaj się z poniższymi ważnymi wskazówkami.

### ! Wentylacja urządzenia

Dobra wentylacja wokół urządzenia nie tylko zwiększy wydajność chłodzenia, ale i zmniejszy pobór mocy. Zadbaj o dość miejsca wokół, aby ciepło miało jak uciekać.

#### Wskazówka:

Dotyczy urządzeń poza zabudową: Pozostaw przestrzeń 50–70 mm z tyłu, przynajmniej 100 mm u góry i 100 mm po bokach. Upewnij się, że przed drzwiczkami jest dość miejsca, aby móc otwierać je do 105°. Zapoznaj się z poniższymi schematami.

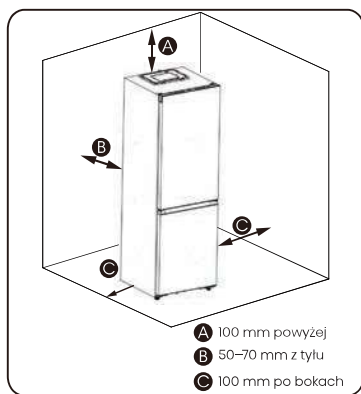

Produkt bez zabudowy

Góra: Pozostaw odstęp przynajmniej 5 mm

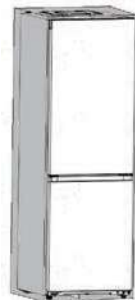

Lewa strona: Pozostaw odstęp przynajmniej 2,5 mm

Prawa strona: Pozostaw odstęp przynajmniej 2,5 mm

Wymiary (mm): 595\*600\*1856

Produkt w zabudowie

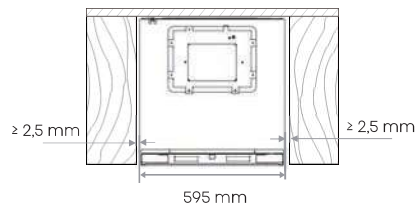

Pamiętaj, aby pozostawić dość przestrzeni, aby możliwe było otwarcie drzwiczek do końca.

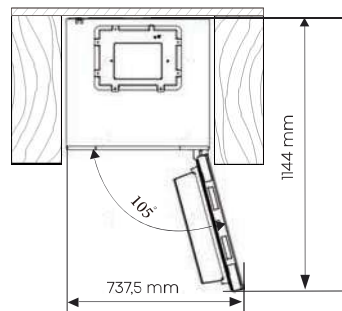

Całkowita przestrzeń wymagana do pełnego otwarcia drzwiczek lodówki w zabudowie

### ! Uwaga

Produkt w zabudowie pobiera znacznie więcej mocy.

## Instalacja nowego urządzenia

Dane (mm)

W	WI	D	DI
595	142,5	600	1156

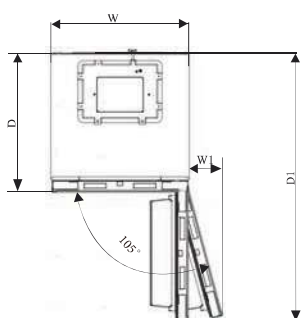

### Uwaga

Urządzenie działa skutecznie w klasach klimatycznych od SN do ST. Jeśli pozostawisz produkt w temperaturze poza wskazanym zakresem na długi okres, wydajność może spaść.

Klasa klimatyczna	Temperatura otoczenia
SN	Od +10°C do +32°C
N	Od +16°C do +32°C
ST	Od +16°C do +38°C
T	Od +16°C do +43°C

Postaw urządzenie w suchym, zacienionym miejscu. Zabezpiecz je przed bezpośrednim światłem słonecznym i źródłami ciepła, aby nie powstały uszkodzenia.

### Poziomowanie

- Dostosuj nóżki odpowiednim kluczem płaskim, aby lodówka stała poziomo, a powietrze mogło swobodnie obiegać lodówką.
- Aby funkcja zamykania automatycznego drzwiczek działała, przechyl górną tylną część lodówki o około 15 mm lub 0,5°, regulując nóżki.
- Aby przetoczyć urządzenie z miejsca na miejsce, najpierw unieś nóżki. Po przemieszczeniu urządzenia wypoziomuj je ponownie.

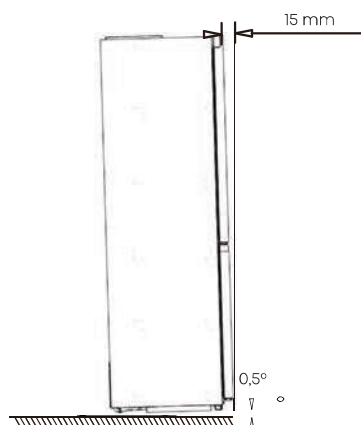



## Instalacja nowego urządzenia

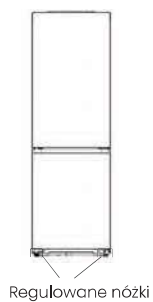

### Ostrzeżenie

- Lodówkę zainstaluj na poziomej, twardej powierzchni równej z przylegającymi pokryciami podłogowymi. Musi ona być wystarczająco nośna, aby wytrzymać ciężar pełnej lodówki.
- Rolki służą do przemieszczania lodówki wyłącznie do przodu i do tyłu. Ruchy na boki mogą uszkodzić zarówno podłogę, jak i rolki.

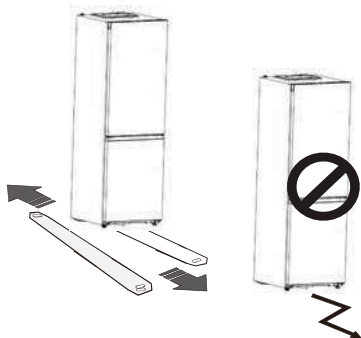

## Opis urządzenia

### Przeгляд urządzenia

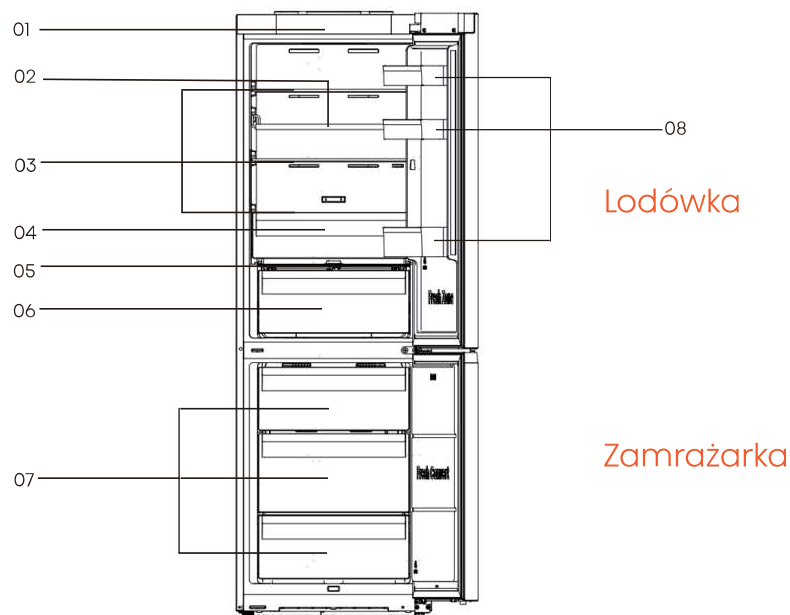

1. Interfejs elektroniczny
2. Elastyczny stojak na wino
3. Półki na artykuły
4. Szuflada utrzymująca świeżość
5. Osłona szuflady na warzywa
6. Szuflada na warzywa
7. Szuflady zamrażarki
8. Półeczka na drzwiczkach

### Uwaga

Kupiona lodówka może różnić się od tej przedstawionej w instrukcji. Wynika to z ciągłego rozwoju produktu. Nie zmieniamy jednak funkcji ani sposobu obsługi urządzenia.  
Zainstaluj komponenty jak powyżej, aby uzyskać optymalną sprawność energetyczną.

## Interfejs elektroniczny

Wszystkie funkcje i ustawienia są dostępne na panelu sterowania u góry wewnątrz lodówki. Wyświetlacz upraszcza regulację funkcji i zwiększa intuicyjność obsługi.

### Interfejs wyświetlacza

Z wytycznych dowiesz się, jak korzystać z różnych funkcji i ustawień dostępnych na panelu sterowania urządzenia. Po rozruchu podświetlone zostaną ikony panelu wyświetlacza. Jeśli nie naciśniesz żadnego przycisku przez minutę, a drzwiczki pozostaną zamknięte, podświetlenie wyłączy się.



Interfejs elektroniczny (u góry urządzenia)

### 1. Zasilanie

Aby wyłączyć urządzenie, naciśnij i przytrzymaj przez 3 sekundy przycisk zasilania. Naciśnij i przytrzymaj przez 3 sekundy przycisk zasilania, aby przełączyć urządzenie do trybu czuwania.

W trybie czuwania na wyświetlaczu widnieć będzie ikona „-”.

### WAŻNE!

Po wyłączeniu lodówki na długi czas nie przechowuj w niej żywności. Jeśli nie będziesz korzystać z lodówki, wyjmij wtyczkę z gniazdka.

#### **! UWAGA**

Funkcja lodówki wyłącza się w trybie czuwania.

### 2. Eco

Naciśnij przycisk trybu eko  aby włączyć funkcję oszczędzania energii. Po włączeniu funkcji podświetlona zostanie ikona „Eco”. Włącz funkcję, aby automatycznie dostosowywać temperaturę lodówki do 6°C, a zamrażarki do -17°C.

Aby wyjść z trybu eko, naciśnij przycisk temperatury  lub trybu „Eco”





. Następnie lodówka wróci do poprzednich ustawień temperatury.

### 3. Super Cool



Ta funkcja służy do utrzymywania w lodówce ustawionej temperatury, gdy często otwierasz lodówkę, chcesz schłodzić dużo artykułów lub na zewnątrz panuje wysoka temperatura.

## Interfejs elektroniczny

Funkcja super chłodzenia obniża temperaturę w komorze lodówki.

1. Naciśnij przycisk trybu „Super Cool”  aby aktywować funkcję. Ikona  zostanie podświetlona, po czym wskaźnik temperatury lodówki wyświetli wartość 2°C.
2. Funkcja wyłączy się automatycznie po 6 godzinach.
3. Aby ręcznie wyłączyć tryb super chłodzenia, naciśnij przycisk „Super Cool”  lub lewy przycisk „Temp.” . Po wyłączeniu trybu przywrócone zostanie poprzednie ustawienie temperatury.

### 4. Temperatura komory lodówki

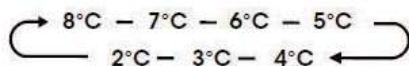

 Naciskaj lewy przycisk „Temp.”  aby przełączać pomiędzy ustawieniami temperatury od 8°C do 2°C.



### UWAGA

Jedno naciśnięcie obniża temperaturę o 1°C.

### 5. Temperatura komory zamrażarki

 Naciskaj prawy przycisk „Temp.”  aby przełączać pomiędzy ustawieniami temperatury od -14°C do -24°C.

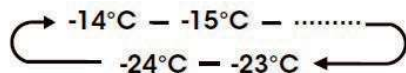

### UWAGA

Jedno naciśnięcie obniża temperaturę o 1°C.

### Konfiguracja temperatury komory

Ustawiona temperatura to średnia temperatura całej komory. Faktyczna temperatura zależy od ilości pożywienia, rozmieszczenia artykułów oraz temperatury w pomieszczeniu.





### Zalecane ustawienia temperatury

Komora lodówki: 4°C

Komora zamrażarki: -18°C

### 6. Super Freeze

 Ta funkcja szybko obniża temperaturę zamrażarki, aby skrócić mrożenie żywności, zachować większą świeżość, więcej witamin i składników odżywczych na dłużej.

1. Naciśnij przycisk trybu „Super Freeze”  aby aktywować funkcję. Ikona  zostanie podświetlona, po czym zostanie ustawiona temperatura -28°C.
2. Funkcja wyłączy się automatycznie po 52 godzinach.
3. Aby ręcznie wyłączyć tryb super mrożenia, naciśnij przycisk „Super Freeze”  lub prawy przycisk „Temp.” . Po wyłączeniu trybu przywrócone zostanie poprzednie ustawienie temperatury.

## Interfejs elektroniczny

### UWAGA

Nie korzystaj z trybu super mrożenia w przypadku napojów w butelkach i w puszkach, zwłaszcza gazowanych. W przeciwnym wypadku mogą wybuchnąć.

### 7. Alarm





Alarm

#### **Alarm o wysokiej temperaturze:**

Usłyszysz alarm, gdy temperatura wewnętrzna będzie zbyt wysoka. Dodatkowo podświetlona zostanie ikona .

Poza trybem czuwania temperatura wewnątrz urządzenia jest wykrywana po 24 godzinach od włączenia urządzenia. Jeśli temperatura będzie wysoka przez 4 godziny, urządzenie aktywuje alarm.

#### **Wyciszanie alarmu:**

Naciśnij przycisk alarmu, aby wyciszyć dźwięk. Ikona  pozostanie podświetlona, dopóki temperatura nie spadnie poniżej poziomu aktywacji alarmu. Ikona  zgaśnie po dezaktywacji alarmu o wysokiej temperaturze.

Dopóki alarm nie zostanie wyciszony, sygnał dźwiękowy będzie odtwarzany 3 razy na minutę, a ikona alarmu pozostanie podświetlona. Alarm wyłączy się po 10 minutach.

#### **Alarm o otwarciu drzwi:**

Jeśli pozostawisz drzwiczki otwarte na ponad 1 minutę, urządzenie aktywuje alarm. Urządzenie odtworzy sygnał dźwiękowy 5 razy w pierwszej i w drugiej minucie, a od trzeciej będzie odtwarzać sygnał dźwiękowy tylko raz na minutę. Alarm wyłączy się po 10 minutach.

Aby wyciszyć alarm z wyprzedzeniem, naciśnij dowolny przycisk. Zamknij drzwiczki, aby zdezaktywować alarm.

#### **Tryb demonstracyjny**

Tryb demonstracyjny umożliwia sprawdzenie funkcji w sklepie bez chłodzenia lodówki. Aby aktywować tryb demonstracyjny, naciśnij i przytrzymaj jednocześnie przez 3 sekundy przyciski zasilania i Wi-Fi, aż usłyszysz trzy sygnały dźwiękowe. Dopóki urządzenie będzie pracowało w trybie demonstracyjnym, na wyświetlaczu będzie widniała pozycja „OF”.

Jeśli żaden przycisk nie zostanie naciśnięty przez 10 sekund, wyświetlona zostanie pozycja „OF”. W przeciwnym wypadku wyświetlane będzie ustawienie temperatury.

Aby opuścić tryb demonstracyjny, naciśnij i przytrzymaj jednocześnie przez 3 sekundy przyciski zasilania i Wi-Fi, aż usłyszysz trzy sygnały dźwiękowe.

## Interfejs elektroniczny

### 8. Wi-Fi



#### Łączność lodówki z siecią Wi-Fi

Aplikacja ConnectLife to aplikacja inteligentna na smartfony i tablety do komunikacji z urządzeniami inteligentnymi.

#### Instalacja

1. Otwórz na smartfonie sklep App Store firmy Apple (w systemie iOS) lub sklep Google Play (w systemie Android).
2. Wyszukaj aplikację „ConnectLife”.  
Znajdź aplikację z następującą ikoną:



3. Pobierz i zainstaluj aplikację ConnectLife zapewnianą przez spółkę ConnectLife, LLC.

Ewentualnie zeskanuj kod QR smartfonem lub tabletem i wybierz opcję instalacji aplikacji ConnectLife.



#### UWAGA

- Na siłę sygnału Wi-Fi wpływa odległość pomiędzy urządzeniem a routerem Wi-Fi. Jeśli są zbyt daleko od siebie, parowanie może się nie powieść lub trwać dłużej.
- Urządzenie obsługuje wyłącznie sieci Wi-Fi o paśmie 2,4 GHz. Identyfikator SSID sieci Wi-Fi musi być widoczny.
- Na wydajność sieci może wpływać środowisko bezprzewodowe, w tym inne połączone urządzenia.
- Czynniki zewnętrzne, takie jak domowe środowisko sieciowe czy dostawca usług internetowych, mogą powodować przerwy w łączności urządzenia z siecią Wi-Fi.

## Interfejs elektroniczny

### Łączność z lodówką

Po instalacji aplikacji ConnectLife zaloguj się lub utwórz konto, a następnie:

1. Upewnij się, że urządzenie jest włączone, a panel wyświetlacza jest podświetlony. O gotowości świadczy podświetlony panel.



2. Naciśnij i przytrzymaj przez 3 sek. przycisk Wi-Fi, aż usłyszysz sygnał dźwiękowy. Kontrolka Wi-Fi zostanie podświetlona na kilka sekund, po czym zacznie migać.



3. Po włączeniu funkcji Bluetooth na urządzeniu, otwórz aplikację ConnectLife. Poczekać na okienko wyskakujące z komunikatem o wykryciu urządzenia. Dotknij przycisku w okienku wyskakującym i postępuj zgodnie z instrukcjami, aby kontynuować.

4. Jeśli okienko wyskakujące nie zostanie wyświetlone, w menu aplikacji dotknij kolejno opcji „Dodaj urządzenie” oraz „+”.

5. Wybierz opcję „Lodówka” z listy urządzeń.

6. Nawiąż połączenie z lodówką zgodnie z instrukcjami w aplikacji. Na koniec lodówka zostanie wyświetlona na ekranie.

### UWAGA

- Urządzenie pozostanie w trybie parowania na nawet 5 minut.
- Aby zresetować ustawienia sieci, naciśnij i przytrzymaj przez 6 sek. przycisk Wi-Fi. Aplikacja zostanie zresetowana i usłyszysz dwa sygnały dźwiękowe.
- Po resecie urządzenie automatycznie przejdzie do trybu parowania.
- Po nawiązaniu połączenia kontrolka Wi-Fi będzie stale podświetlona.

## Korzystanie z urządzenia

Do Twojego urządzenia dołączono akcesoria wymienione w sekcji „Opis urządzenia”. Prawidłowe sposoby obsługi tych akcesoriów opisano poniżej. Koniecznie zapoznaj się z instrukcjami, zanim zaczniesz korzystać z urządzenia.

### Półeczka na drzwiczkach

- Przechowuj tutaj np. jaja, napoje w puszkach i butelkach i żywność w opakowaniach. Nie przeciążaj półeczek ciężkimi artykułami.
- Półeczki na drzwiczkach możesz ustawić na różnych wysokościach, zależnie od potrzeb. Przed przestawianiem półki zdejmij z niej artykuły.

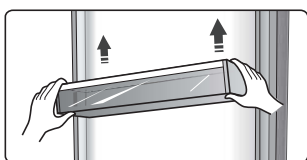

- Wszystkie półeczki na drzwiczkach można zdjąć do czyszczenia.

### Półki na artykuły

- Półki na artykuły można zdjąć do czyszczenia.

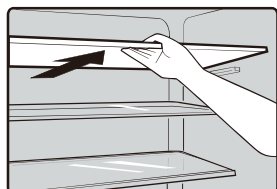

### Elastyczny stojak na wino

- Przechowuj na nim butelki. Artykuł możesz zdjąć do czyszczenia.

**Uwaga:** Nie kładź butelek bezpośrednio przed kratkami wentylacyjnymi na kanale wentylacyjnym, aby ich zawartość nie zamarzała.

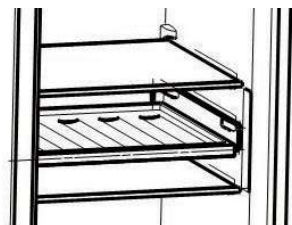

### Przegroda 0°C utrzymująca świeżość

- W tej szufladzie panuje niższa temperatura. Przechowuj w niej szybko psującą się żywność, np. ryby i mięso. Temperaturę możesz dostosować suwakiem. Przesuń suwak do końca w lewo, aby w szufladzie panowała temperatura jak w całej lodówce. Przesuń suwak do końca w prawo, aby obniżyć temperaturę w szufladzie o 5°C. Zalecenia dotyczące przechowywania znajdziesz w poniższej tabeli.

Konfiguracja temperatury lodówki	Suwak	Żywność	Okres przechowywania
2°C	Na końcu po lewej	Owoce	< 2 tygodnie
2°C	Na końcu po prawej	Ryby i mięso	< 3 dni
5°C	Na końcu po lewej	Warzywa	< 5 dni
5°C	Na końcu po prawej	Ryby i mięso	< 3 dni
8°C	Na końcu po lewej	Warzywa	< 5 dni
8°C	Na końcu po prawej	Owoce	< 2 tygodnie

**Uwaga:** Zarówno temperatura otoczenia, jak i ustawiona temperatura, wpływają na temperaturę przegrody 0°C. Może się ona wahać w pewnym zakresie. Jeśli temperatura w przegrodzie spadnie poniżej zera, płyny będą zamarzać. Nie świadczy to o awarii.

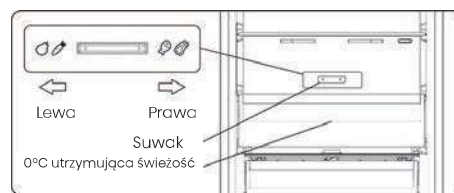



## Korzystanie z urządzenia

### Szuflada na warzywa

- W tej szufladzie najlepiej przechowywać owoce i warzywa.

### Kontrola świeżości i wilgotności

- Obracaj pokrętłem osłony świeżości, aby dostosować wilgotność. Obracanie pokrętłem w lewo zwiększa wilgotność, co wydłuża świeżość owoców i warzyw. Obracanie pokrętłem w prawo zmniejsza wilgotność. Funkcja służy do zatrzymywania wilgoci w warzywach.

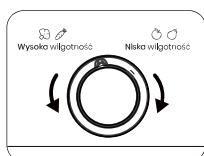

### Szuflada zamrażarki

- Wkładaj tu żywność, która musi być przechowywana w jak najniższej temperaturze, w tym mięso, ryby i lody.

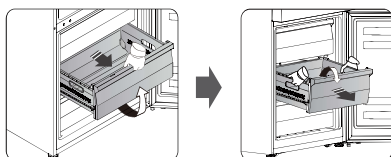

- Aby wyjąć szufladę zamrażarki, unieś lekką jej przód, pociągnij, obniż, a następnie wyciągnij obiema rękami.

## Przenoszenie drzwi



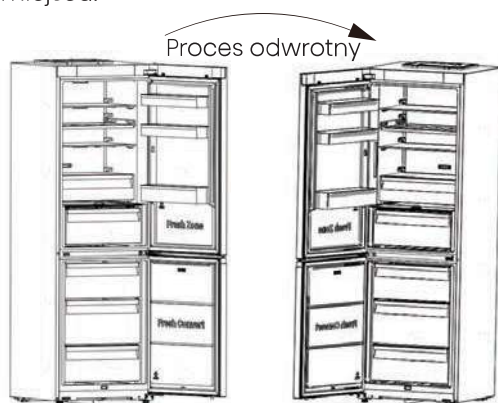

Możesz przenieść drzwiczki z prawej (położenie fabryczne) na lewą, aby dopasować urządzenie do określonego miejsca.





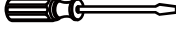

### OSTRZEŻENIE

Zanim zaczniesz działać, upewnij się, że wtyczka została wyjęta z gniazdka, aby uniknąć porażenia prądem.

Potrzebne narzędzia (niezapewnione):

Nie są częścią zestawu	
	
Klucz nasadowy 8 mm	Wkrętak płaski
	
Wkrętak krzyżakowy	Klucz nastawny
	
Szpachelka	

Potrzebne części (zapewnione):

Są częścią zestawu	
	
Zaślepka (lewa górna)	Zaślepka (prawa górna)
1	1
	
Zaślepka (drzwiczek lewa)	Zaślepka (drzwiczek prawa)
1	1
	
Zawias lewy górny	Klucz imbusowy 4 mm
1	1

### UWAGA

Postaw lodówkę na miękkiej piance lub podobnym materiale, aby jej nie uszkodzić. Postaw lodówkę pionowo. Wyjmij wszystkie półeczki, aby ich nie uszkodzić, i zamknij drzwiczki. Dostęp do podstawy czasem wymaga położenia lodówki na tylnej ścianie.

1. Po postawieniu lodówki w pionie otwórz drzwiczki i wkrętakiem płaskim ostrożnie podważ zaślepki drzwiczek w kolejności: prawa, lewa, prawa górna i lewa góra. Schowaj zaślepki do woreczka na akcesoria, aby się nie zgubiły.

**UWAGA:** Aby nie zadrapać powierzchni lodówki, połóż ręcznik pod podważanym obszarem.

## Przenoszenie drzwi

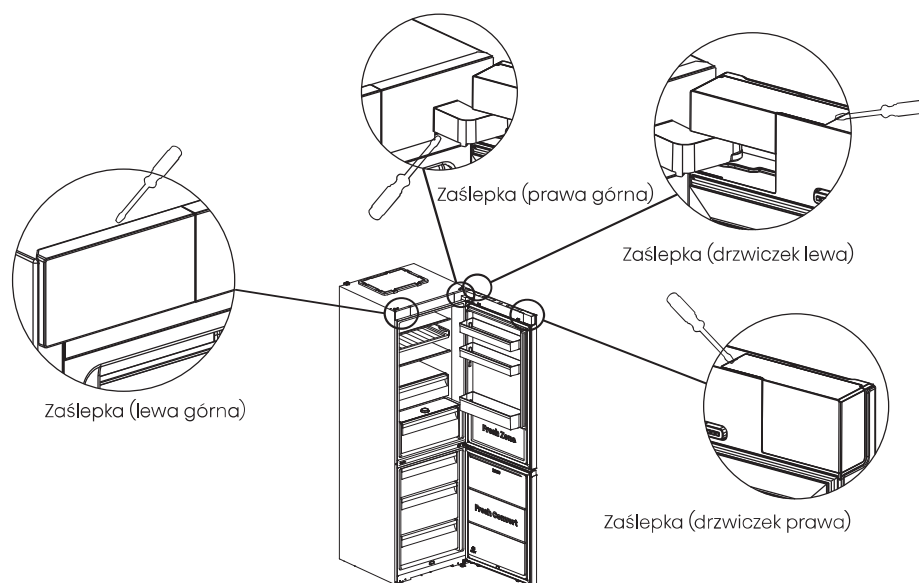

2. Kluczem imbusowym 4 mm wykręć dwa wkręty zabezpieczające prawy górny zawias (podeprzyj drzwiczki, aby się nie uszkodziły).

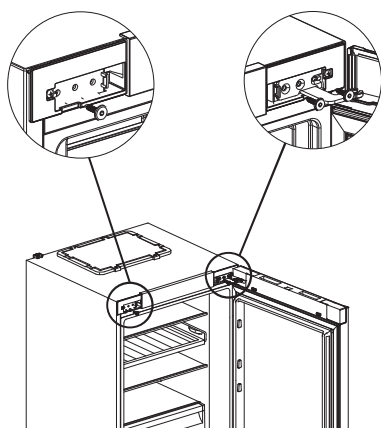

3. Zdejmij drzwiczki górne i połóż na gładkiej powierzchni z panelem skierowanym do góry. Wykręć 2 wkręty, wymontuj hamulec, blokadę oraz tuleję wału, a następnie ponownie zainstaluj komponenty po lewej stronie i przykręć tymi samymi wkrętami.

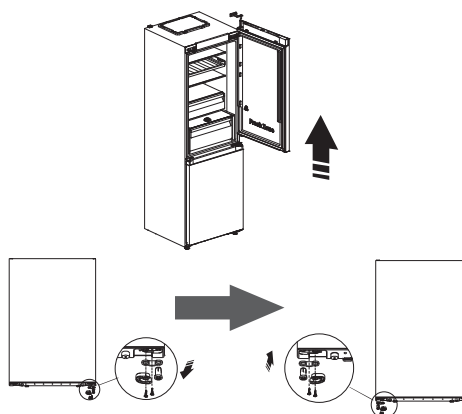

## Przenoszenie drzwi

4. Wykręć wkręty z zawiasu środkowego i zdejmij zawias. Następnie zdejmij drzwiczki dolne.



5. Połóż drzwiczki dolne na gładkiej powierzchni z panelem skierowanym do góry. Wykręć 2 wkręty, wymontuj hamulec, blokadę oraz tuleję wału, a następnie ponownie zainstaluj komponenty po lewej stronie i przykręć tymi samymi wkrętami.

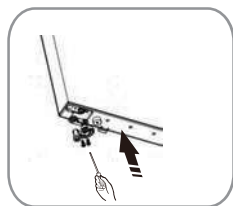

6. Zamiast korzystać z otworów na wkręty po lewej stronie płyty osłony środkowej, skorzystaj z otworów po prawej (jak na rysunku poniżej).

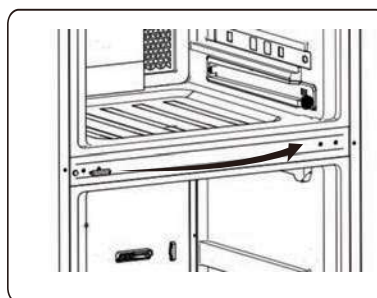

7. Połóż lodówkę na miękkiej piance lub podobnym materiale. Zdemontuj nóżki dolne regulowane, a następnie wykręć i wyjmij zawias dolny. Zamiast korzystać z otworów na wkręty po lewej stronie płyty osłony dolnej, skorzystaj z otworów po prawej. Na koniec wykręć wał zawiasu dolnego i przełóż go do otworu po przeciwnej stronie.

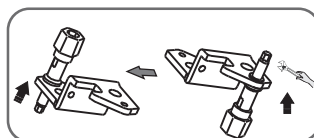
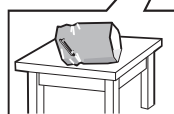
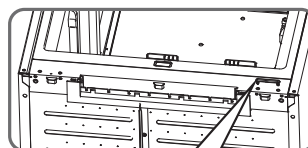
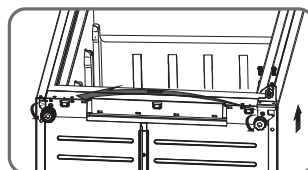

## Przenoszenie drzwi

8. Ponownie ustaw zawias dolny po lewej stronie i zabezpiecz go specjalnymi wkrętami kołnierzowymi. Ponownie zainstaluj nóżki dolne po drugiej stronie i zabezpiecz je.

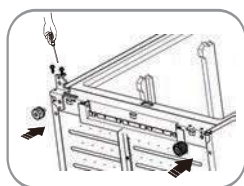

9. Dostosuj pozycję drzwiczek dolnych tak, aby otwór dolny był wyrównany z wałem zawiasu dolnego. Obróć zawias środkowy o 180°, dostosuj jego pozycję i zainstaluj go ponownie.

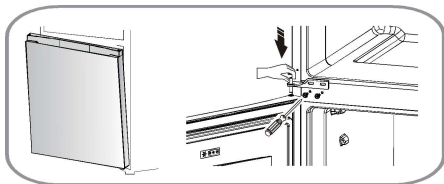

10. Ustaw drzwiczki górne w odpowiedniej pozycji. Wyrównaj otwór dolny drzwiczek górnych z wałem górnym zawiasu środkowego, a otwór górny z wałem zawiasu lewego górnego. Ustaw zawias lewy w odpowiedniej pozycji i przykręć go dwoma wkrętami.

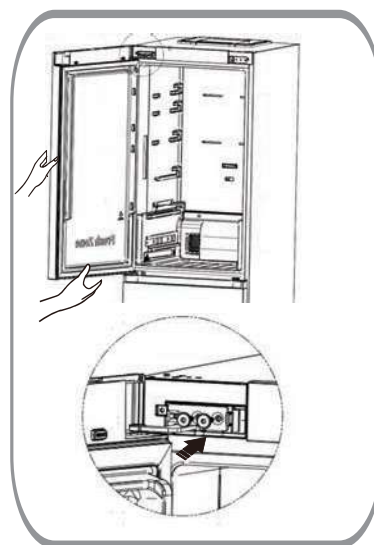

11. Wyjmij z woreczka na akcesoria zaślepki (drzwiczek prawą, drzwiczek lewą, prawą górną i lewą górną) i ponownie je zainstaluj.

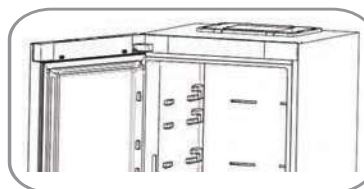

## Czyszczenie i konserwacja

- Aby utrzymać higienę, przynajmniej raz na dwa miesiące czyść urządzenie z uwzględnieniem wszystkich akcesoriów zewnętrznych i wewnętrznych.

### Ostrzeżenie

- Przed czyszczeniem konieczne wyjmij wtyczkę z gniazdka, aby uniknąć porażenia prądem! Przed czyszczeniem wyłącz urządzenie i wyjmij wtyczkę z gniazdka.

### Czyszczenie komponentów zewnętrznych

- Regularnie czyść lodówkę, aby zachowała korzystny wygląd.
- Wycieraj panele cyfrowy i wyświetlacza czystą miękką ściereczką.
  - Nie pryskaj wodą bezpośrednio na urządzenie. Zamiast tego zwilżaj ściereczkę wodą. Dzięki temu wilgoć nie będzie zbierała się w jednym obszarze.
  - Czyść drzwiczki, uchwyty i powierzchnie obudowy delikatnym detergentem i wycieraj do sucha miękką ściereczką.

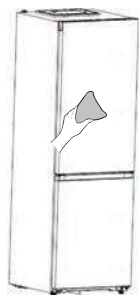

### Ostrzeżenie

- Nie używaj ostrych przedmiotów, aby nie zadrapać powierzchni.
- Nie używaj ostrych chemikaliów, takich jak rozcieńczalnik, produktów do czyszczenia samochodów, produktów z chlorem, olejków eterycznych ani rozpuszczalników organicznych, takich jak benzen. Takie środki mogą uszkodzić powierzchnię urządzenia i doprowadzić do pożaru.

### Czyszczenie komponentów wewnętrznych

- Regularnie czyść wnętrze, zwłaszcza wtedy, gdy kończy się zapas żywności. Przed gruntownym czyszczeniem urządzenia wyciągnij szuflady i półki.
- Wytrzyj wnętrze urządzenia roztworem sody oczyszczonej, a następnie zmyj roztwór przy użyciu gąbki lub ściereczki zwilżonej ciepłą wodą. Zanim włożysz półki i kosze, upewnij się, że wnętrze jest zupełnie suche.
- Przed ponownym montażem wysusz wszystkie powierzchnie i komponenty wymienne.

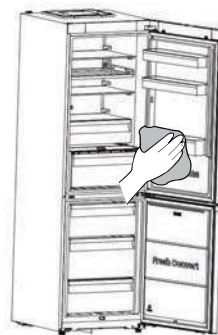

## Czyszczenie i konserwacja

- Pomimo funkcji rozmrażania automatycznego w przypadku częstego otwierania lub pozostawienia otwartej zamrażarki na długi czas w przegrodzie zamrażarki może powstać lód.
- Jeśli zamrażarka jest mocno zaladzona, rozmroź ją, gdy będzie niemal pusta:
  1. Opróżnij zamrażarkę, wyjmij wtyczkę z gniazdka i otwórz drzwiczki. Wietrz pomieszczenie, aby przyspieszyć rozmrażanie.
  2. Po rozmrożeniu wyczyść zamrażarkę zgodnie z zaleceniami.

### Ostrzeżenie

- Nie używaj ostrych przedmiotów do rozmrażania przegrody zamrażarki.
- Nie włączaj urządzenia ani nie podłączaj go do gniazdka, dopóki wewnątrz nie wyschnie do końca.

### Rozmrażanie

Komora zamrażarki

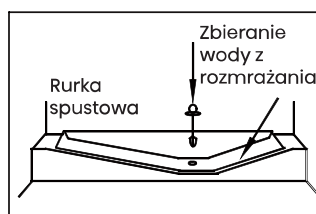

- Przegroda rozmraża się automatycznie.

### Czyszczenie uszczelki drzwiczek

- Utrzymuj uszczelki drzwiczek w czystości. Zadbaj o to, aby nie przystawały do obudowy, aby nie przerwały się. Uszczelki czyść delikatnymi środkami i ciepłą wodą. Po czyszczeniu dokładnie spłukuj i susz uszczelki.

### Wymiana diody LED

- Urządzenie wyposażono w energooszczędną diodę LED klasy G. Znajduje się ona u góry przegrody lodówki.
- Oto procedura wymiany krok po kroku:
  1. Odłącz urządzenie.
  2. Naciśnij osłonę diody, aby ją zdjąć.
  3. Przytrzymaj osłonę diody LED i wyciągnij ją, naciskając jednocześnie zatrzask złącza.
  4. Zainstaluj nową diodę LED, upewniając się, że prawidłowo zatrzasknęła się na miejscu.

### Ostrzeżenie

Nie wymieniaj diody LED samodzielnie! W razie uszkodzenia komponentu poproś o pomoc biuro obsługi klienta.

## Przydatne podpowiedzi i wskazówki

### Wskazówki o oszczędzaniu energii

- Aby zużywać mniej energii, stosuj się do poniższych zaleceń.
- Jak najszybciej zamykaj drzwiczki, aby oszczędzać energię.
- Trzymaj urządzenie z dala od źródeł ciepła, takich jak bezpośrednie światło słoneczne czy kuchenki.
- Ustaw odpowiednie temperatury.
- Nie chowaj do urządzenia ciepłej żywności ani parujących płynów.
- Zainstaluj urządzenie w dobrze wentylowanym obszarze. Zapoznaj się z sekcją „Instalacja nowego urządzenia”.
- Utrzymuj pierwotną konfigurację szuflad, szuflad z kontrolą wilgotności i półek, gdyż powstała ona z myślą o jak największej sprawności energetycznej.

### Podpowiedzi na temat chłodzenia świeżej żywności

- Nie wkładaj gorącej żywności do lodówki ani do zamrażarki. W przeciwnym wypadku temperatura wewnętrzna wzrośnie, a wraz z nią pobór mocy.
- Zakrywaj lub owijaj żywność o intensywnym zapachu.
- Układaj żywność tak, aby wokół niej możliwa była swobodna cyrkulacja powietrza.

### Podpowiedzi na temat chłodzenia

- Mięso zawsze przechowuj owinięte folią spożywczą na szklanej półce nad szufladą na warzywa. Pamiętaj o okresach przechowywania żywności oraz datach ważności podanych przez producentów.
- Potrawy gotowane, potrawy na zimno i podobne dania:  
Pakuj taką żywność i przechowuj na dowolnej półce.
- Owoce i warzywa:  
Owoce i warzywa przechowuj w odpowiedniej szufladzie.
- Masło i sery:  
Owijaj szczelnie folią spożywczą bez perforacji.
- Mleko w butelkach:  
Mleko w butelkach zakręcaj i przechowuj na półeczkach na drzwiczkach.

### Wskazówki dotyczące mrożenia

- Przed pierwszym użyciem lub po długiej przerwie w eksploatacji pozostaw włączone urządzenie na przynajmniej 2 godziny na wysokich ustawieniach.
- Zamrażaj małe porcje żywności, a skrócisz czas i wydajność zamrażania oraz zwiększysz wygodę rozmrażania.
- Owijaj żywność szczelną folią aluminiową lub spożywczą.
- Zadbaj o to, aby świeża żywność nie dotykała zamrożonej żywności. Dzięki temu unikniesz częściowego rozmrożenia żywności.



## Przydatne podpowiedzi i wskazówki

- Oznaczaj artykuły mrożone etykietami i datami, aby skuteczniej zarządzać żywnością.

### Podpowiedzi na temat chłodzenia świeżej żywności

- Upewnij się, że sprzedawca należycie przechowywał mrożoną żywność.
- Zjedz żywność od razu po rozmrożeniu i nie zamrażaj jej ponownie.
- Pamiętaj o okresie przechowywania podanym przez producenta.

### Wyłączanie urządzenia

- Jeśli planujesz wyłączyć urządzenie na długi czas, wykonaj poniższe kroki, aby nie zapleśniało.
  1. Wyjmij całą żywność.
  2. Odłącz urządzenie.
  3. Dokładnie wyczyść i wysusz wnętrze urządzenia.
  4. Pozostaw drzwiczki lekko otwarte, aby zapewnić wentylację.

## Rozwiązywanie problemów

Jeśli dochodzi do problemów z urządzeniem, przed zleceniem naprawy serwisowi samodzielnie skontroluj urządzenie. Zanim skontaktujesz się z serwisem, możesz przeprowadzić kilka łatwych kontroli zgodnie z tą sekcją.



### Ostrzeżenie

Nie próbuj naprawiać urządzenia samodzielnie. Jeśli problem wystąpi ponownie pomimo zastosowania wymienionych środków, skontaktuj się z wykwalifikowanym elektrykiem, autoryzowanym serwisem lub sprzedawcą urządzenia.

Problem	Możliwa przyczyna i rozwiązanie
Urządzenie działa nieprawidłowo	Upewnij się, że przewód zasilający został podłączony do gniazdka.
	Sprawdź i wymień bezpiecznik, ewentualnie zresetuj wyłącznik awaryjny, jeśli okaże się to konieczne.

## Rozwiązywanie problemów

Problem	Możliwa przyczyna i rozwiązanie
Urządzenie działa nieprawidłowo	Temperatura otoczenia jest zbyt niska. Zmniejsz temperaturę komory.
	Zamrażarka może nie działać podczas działania programu rozmrażania lub chwilę po rozruchu, aby chronić sprężarkę.
Nieprzyjemne zapachy	Wyczyść wnętrze urządzenia.
	Możliwe, że źródłem dokuczliwego zapachu jest żywność, pojemnik lub materiał, w który zawinięto żywność.
Urządzenie hałasuje	Normalne dźwięki urządzenia: <ul style="list-style-type: none"> <li>• dźwięk pracy sprężarki,</li> <li>• dźwięk silników wentylatorów odpowiadających za obieg powietrza,</li> <li>• bulgotanie gotującej się wody, urządzenie wydaje charakterystyczne dźwięki podczas rozmrażania,</li> <li>• sprężarka klika przed pracą.</li> </ul>
	Jeśli słyszysz nietypowe dźwięki: <ul style="list-style-type: none"> <li>• upewnij się, że lodówka stoi poziomo,</li> <li>• oddal urządzenie od ścian,</li> <li>• upewnij się, że butelki lub pojemniki nie obijają się o siebie.</li> </ul>
Silnik pracuje bez przerw	Jest to możliwe w kilku przypadkach: <ul style="list-style-type: none"> <li>• ustawiono zbyt niską temperaturę,</li> <li>• do lodówki schowano niedawno dużą ilość ciepłego pożywienia,</li> <li>• w pomieszczeniu panuje wysoka temperatura,</li> <li>• drzwiczki są otwierane często lub na długo,</li> <li>• urządzenie zostało zainstalowane na nowo lub ponownie uruchomione po długim okresie bezczynności.</li> </ul>

## Rozwiązywanie problemów

Problem	Możliwa przyczyna i rozwiązanie
Powstawanie lodu	Możliwe, że wyloty są zasłonięte, ewentualnie wewnątrz jest zbyt dużo żywności, przez co swobodny obieg powietrza jest niemożliwy. <ul style="list-style-type: none"> <li>• Możliwe, że jeden z artykułów uniemożliwia zamknięcie drzwiczek. Więcej na temat usuwania lodu znajdziesz w sekcji „Czyszczenie i konserwacja”.</li> </ul>
Wnętrze jest zbyt ciepłe	Drzwiczki są otwierane często lub na długo. <ul style="list-style-type: none"> <li>• Artykuł uniemożliwia zamknięcie drzwiczek.</li> <li>• Wokół urządzenia pozostawiono zbyt małe odstępy.</li> </ul>
Wnętrze jest zbyt zimne	Zwiększ temperaturę zgodnie z rozdziałem „Interfejs wyświetlacza”.
Występuje problem z zamykaniem drzwiczek	Aby funkcja zamykania automatycznego działała, upewnij się, że lodówka jest lekko przechylona do tyłu (10–15 mm). Możliwe, że coś blokuje drzwiczki.
Woda wycieka na podłogę	Tacka ociekowa z tyłu u dołu obudowy może być przechylona, ewentualnie dziobek pod górną częścią sprężarki może być ustawiony nieprawidłowo, przez co woda nie sptywa bezpośrednio do tacki ociekowej. Dziobek może być zatkany lub złącze nie zostało podłączone prawidłowo. <ul style="list-style-type: none"> <li>• Odsuń lodówkę od ściany i sprawdź tackę, dziobek i złącze.</li> <li>• Jeśli lodówka była wyłączona przez długi czas, nagromadzony lód mógł się stopić, przez co woda wyciekła na podłogę.</li> </ul>
Światło nie zapala się	<ul style="list-style-type: none"> <li>• Możliwe, że dioda LED jest uszkodzona. Wymień diodę LED zgodnie z sekcją „Czyszczenie i konserwacja”.</li> <li>• System sterowania wyłączył oświetlenie, gdyż drzwiczki były zbyt długo otwarte. Zamknij i otwórz ponownie drzwiczki, aby ponownie aktywować oświetlenie.</li> </ul>

## Rozwiązywanie problemów

Problem	Możliwa przyczyna i rozwiązanie
Urządzenie nie podaje lodu	<ul style="list-style-type: none"> <li>• Czy przed uruchomieniem maszyny do lodu urządzenie było podłączone do źródła wody przez 10 godzin? Jeśli temperatura nie jest dość niska, np. przez to, że urządzenie zostało dopiero uruchomione, maszyna do lodu może działać wolniej.</li> <li>• Czy urządzenie jest podłączone do kranu? Czy kran jest odkręcony?</li> <li>• Czy maszyna do lodu została zatrzymana ręcznie? Upewnij się, że włączony jest tryb kostek lub kruszenia.</li> <li>• Czy w wiaderku na lód lub w leju lodu doszło do zablokowania się lodu?</li> <li>• Czy temperatura zamrażarki jest za wysoka? Ustaw niższą temperaturę zamrażarki.</li> </ul>
Dozownik wody nie działa	<ul style="list-style-type: none"> <li>• Czy zbiornik wody został zamontowany prawidłowo?</li> <li>• Upewnij się, że w zbiorniku wody jest dość wody.</li> <li>• Czy rura wody jest uszkodzona lub zgięta? Upewnij się, że rura wody nie jest zablokowana.</li> <li>• Czy temperatura zbiornika wody jest zbyt niska? Zwiększ temperaturę na panelu wyświetlacza.</li> <li>• Czy pompa wody działa?</li> </ul>
Z lodówki dochodzi bulgotanie wody	<ul style="list-style-type: none"> <li>• To normalne. Bulgotanie to dźwięk chłodziwa poruszającego się po obiegu chłodziwa w urządzeniu.</li> </ul>
Nie mogę połączyć się z siecią Wi-Fi	<ul style="list-style-type: none"> <li>• Hasło do sieci Wi-Fi jest nieprawidłowe. Upewnij się, że hasło jest prawidłowe, i połącz się jeszcze raz.</li> <li>• Możliwe, że domowy router Wi-Fi ma częstotliwość inną niż 2,4 GHz. Urządzenie obsługuje wyłącznie połączenie 2,4 GHz. Skonfiguruj dedykowany identyfikator SSID sieci Wi-Fi 2,4 GHz i połącz urządzenie z tą siecią.</li> <li>• Router i urządzenie są daleko od siebie, przez co sygnał jest słaby. Zbliź router do urządzenia lub zainstaluj wzmacniacz sygnału sieci Wi-Fi.</li> </ul>

## Utylizacja urządzenia

Nie wyrzucaj urządzenia z odpadami z gospodarstw domowych.

### Materiały opakowaniowe

Materiały nadające się do recyklingu są oznaczone symbolem recyklingu. Utylizuj opakowania odpowiedzialnie.

### Przygotowanie do utylizacji urządzenia

1. Odtłącz urządzenie od prądu.
2. Odetnij przewód zasilający od urządzenia.

### Ostrzeżenie

Lodówki mogą zawierać chłodziwo i gazy w obiegu chłodziwa.

Takie materiały trzeba utylizować w profesjonalny sposób, gdyż mogą spowodować uraz oka lub zapłon. Przed utylizacją upewnij się, że obieg chłodziwa nie został uszkodzony.

	Prawidłowa utylizacja
	Ten symbol oznacza, że produktu nie wolno utylizować z innymi odpadami z gospodarstw domowych w Unii Europejskiej. Aby nie zaszkodzić środowisku ani zdrowiu w wyniku niekontrolowanej utylizacji odpadów, poddawaj odpady recyklingowi w odpowiedzialny sposób, dbając o zrównoważone ponowne wykorzystywanie zasobów. Korzystaj z wyznaczonych punktów zwrotu i zbiórki, ewentualnie skontaktuj się ze sprzedawcą produktu i poproś o bezpieczny recykling, który nie zaszkodzi środowisku.

## Utylizacja urządzenia

Aby żywność była bezpieczna do spożycia i nie zepsuła się, przestrzegaj poniższych wytycznych:

- Pozostawiaj drzwiczki lodówki otwarte na jak najkrócej. Może to znacznie podnieść temperaturę wewnątrz urządzenia.
- Regularnie czyść powierzchnie i komponenty odprowadzające wodę stykające się z żywnością.
- Przechowuj surowe mięso i ryby w odpowiednich pojemnikach, oddzielnie od innej żywności, i kontroluj, aby płyny z mięsa i ryb nie wyciekały na inne artykuły.
- Przechowuj mrożonki, lody i kostki lodu w przegrodach zamrażarki z dwiema gwiazdkami.
- Nie zamrażaj świeżej żywności w przegrodach zamrażarki z jedną, dwiema lub trzema gwiazdkami.

Kolejność	Typ przegrody	Temperatura docelowa przechowywania [°C]	Odpowiednia żywność
1	Lodówka	+2~+8	Jaja, żywność gotowana, artykuły pakowane, owoce, warzywa, nabiał, ciasta, napoje i inna żywność nienadająca się do mrożenia.
2	(***)*-Zamrażarka	≤-18	Owoce morza (ryby, krewetki, skorupiaki), produkty z wód śródlądowych i mięso (najlepiej spożyć w ciągu 3 miesięcy, aby uniknąć utraty składników odżywczych i smaku). Żywność mrożona na świeżo.
3	***-Zamrażarka	≤-18	Owoce morza (ryby, krewetki, skorupiaki), produkty z wód śródlądowych i mięso (najlepiej spożyć w ciągu 3 miesięcy, aby uniknąć utraty składników odżywczych i smaku). Nie przechowuj żywności mrożonej na świeżo.
4	Wino	+5~+20	Czerwone wino, białe wino, wino musujące itp.

## Utylizacja urządzenia

Kolejność	Typ przegrody	Temperatura docelowa przechowywania [°C]	Odpowiednia żywność
5	**–Zamrażarka	≤-12	Owoce morza (ryby, krewetki, skorupiaki), produkty z wód śródlądowych i mięso (najlepiej spożyć w ciągu 2 miesięcy, aby uniknąć utraty składników odżywczych i smaku). Nie przechowuj żywności mrożonej na świeżo.
6	*–Zamrażarka	≤-6	Owoce morza (ryby, krewetki, skorupiaki), produkty z wód śródlądowych i mięso (najlepiej spożyć w ciągu 1 miesiąca, aby uniknąć utraty składników odżywczych i smaku). Nie przechowuj żywności mrożonej na świeżo.
7	0 gwiazdek	-6~0	Świeże mięso, w tym wieprzowina, wołowina, kurczak i określone rodzaje pakowanej żywności przetworzonej: Najlepiej spożyć w dzień zakupu lub w ciągu 3 dni. Częściowo pakowana/owinięta/zamknięta żywność przetworzona (żywność nienadająca się do mrożenia).
8	Chłodzenie	-2~+3	Świeże/mrożone mięso, w tym wieprzowina, wołowina, kurczak, ryby słodkowodne (spożyć w ciągu 7 dni, jeśli poniżej 0°C, a w ciągu 2 dni, jeśli powyżej 0°C). Owoce morza przechowuj w temperaturze poniżej 0°C do 15 dni i nie przechowuj w temperaturze powyżej 0°C.
9	Świeża żywność	0~+4	Świeże mięso, w tym wieprzowina, wołowina i kurczak, oraz żywność gotowana (spożyć w ciągu 3 dni, a najlepiej w ten sam dzień).

## Utylizacja urządzenia

### Uwaga

Przechowuj żywność zgodnie ze wskazaniami i temperaturami przypisanymi do przegrody lodówki.

- Jeśli urządzenie nie będzie długo używane, wyłącz urządzenie, rozmroź je, wyczyść, wysusz i pozostaw drzwiczki otwarte, aby zapobiec pleśnieniu.

### **Czyszczenie dozownika wody (dotyczy modeli z dozownikami wody):**

- Wyczyść zbiorniki wody, jeśli nie były używane przez 48 godzin. Jeśli obieg wody podłączony do kranu nie był używany przez 5 dni, przepłucz go.

### Ostrzeżenie

Pakuj żywność do worków, a płyny wlewaj do butelek lub zbiorników z pokrywką. Dzięki temu wewnątrz lodówki będzie wolniej się brudziło i łatwiej będzie utrzymać czystość.