

Lodówka

Instrukcja obsługi (tylko zamrażarka)

RZ40*/RZ70*/RZ80*

Urządzenie wolnostojące

SAMSUNG

Spis treści

Informacje dotyczące bezpieczeństwa	4
Ważne symbole i środki ostrożności:	5
Istotne ostrzeżenia dotyczące transportu i miejsca instalacji urządzenia	6
Krytyczne ostrzeżenia dotyczące instalacji	6
Przestrogi dotyczące instalacji	8
Krytyczne ostrzeżenia dotyczące użytkowania	8
Ostrzeżenie dotyczące użytkowania	10
Przestrogi dotyczące użytkowania	11
Przestrogi dotyczące czyszczenia	12
Krytyczne ostrzeżenia dotyczące utylizacji	13
Dodatkowe wskazówki eksploatacyjne	13
Porady dotyczące oszczędzania energii	14
To urządzenie jest przeznaczone do użytku w domach i podobnych miejscach, takich jak:	14
Instrukcje dotyczące zużytego sprzętu elektrycznego i elektronicznego	15
Instalacja	16
Opis lodówki	16
Instalacja krok po kroku	17
Obsługa	24
Panel główny	24
Aplikacja SmartThings (tylko w określonych modelach)	30
Funkcja Automatyczne otwieranie drzwi (tylko w określonych modelach)	33
Funkcje specjalne	34
Konserwacja	37
Zmiana kierunku otwierania drzwi	37
Zmiana położenia opcjonalnego czujnika funkcji Automatyczne otwieranie drzwi (tylko w określonych modelach)	49
Zmiana położenia uchwyty (tylko w określonych modelach)	50
Obsługa i konserwacja	52
Czyszczenie	53
Wymiana	54
Rozwiązywanie problemów	55
Informacje ogólne	55
Czy z lodówki dochodzą nietypowe dźwięki?	58
Aplikacja SmartThings (tylko w określonych modelach)	60

Dodatek	61
Instrukcje bezpieczeństwa	61
Instrukcja instalacji	61
Instrukcje dotyczące temperatury	62
Informacje dotyczące modelu i zamawiania części zamiennych	65
Open Source Announcement	66

Informacje dotyczące bezpieczeństwa

- Przed rozpoczęciem korzystania z nowej lodówki firmy Samsung prosimy przeczytać dokładnie niniejszy podręcznik, aby uzyskać informacje na temat bezpiecznej i efektywnej obsługi funkcji, które oferuje nowe urządzenie.
- Urządzenie nie jest przeznaczone do użytku przez osoby (w tym dzieci) o niepełnej sprawności fizycznej, zmysłowej lub umysłowej lub mające braki w doświadczeniu i wiedzy, o ile nie są one nadzorowane lub instruowane w zakresie obsługi urządzenia przez osobę, która odpowiada za ich bezpieczeństwo.
- Niniejsze urządzenie może być używane przez dzieci od 8 roku życia i osoby o obniżonej sprawności fizycznej, zmysłowej lub umysłowej, bądź też mające niewielkie doświadczenie i wiedzę, o ile nadzorowane są przez osobę odpowiedzialną lub po wcześniejszym przekazaniu przez nią odpowiednich instrukcji w zakresie bezpiecznej obsługi urządzenia, a także informacji o ewentualnych zagrożeniach związanych z obsługą urządzenia. Urządzenie nie jest przeznaczone dla dzieci do zabawy. Czyszczenie i konserwacja nie powinny być przeprowadzane przez dzieci bez odpowiedniego nadzoru. Dzieci w wieku od 3 do 8 lat mogą umieszczać produkty w urządzeniu chłodniczym i wyjmować je z niego.
- Ostrzeżenia i ważne informacje o bezpieczeństwie zawarte w niniejszej instrukcji nie obejmują wszystkich możliwych warunków ani sytuacji, które mogą mieć miejsce. Odpowiedzialność za ostrożne i rozważne postępowanie z urządzeniem podczas instalacji, konserwacji i obsługi urządzenia spoczywa na użytkowniku.
- Ponieważ niniejsza instrukcja obsługi jest przeznaczona do różnych modeli lodówki, specyfikacja posiadanego modelu może nieznacznie różnić się od przedstawionej w tej instrukcji, a niektóre ostrzeżenia mogą go nie dotyczyć. Z wszelkimi pytaniami lub wątpliwościami należy zgłaszać się do najbliższego punktu serwisowego. Pomoc i informacje dostępne są również na stronie internetowej www.samsung.com.
- Aby zapobiec powstaniu łatwopalnej mieszaniny gazu z powietrzem w razie wystąpienia nieszczelności w obiegu chłodniczym, wielkość pomieszczenia, w którym może znajdować się urządzenie, zależy od ilości stosowanego czynnika chłodniczego.
- Nie wolno włączać urządzenia noszącego oznaki uszkodzenia. W razie wątpliwości należy skontaktować się ze sprzedawcą. Wymagana wielkość pomieszczenia to 1 m³ na każde 8 g czynnika chłodniczego R-600a wewnątrz urządzenia. Ilość czynnika chłodniczego wewnątrz danego urządzenia podano na tabliczce identyfikacyjnej umieszczonej w jego wnętrzu.
- Czynniki chłodnicze wyciekające z przewodów rurowych może ulec zapłonowi lub spowodować uszkodzenie wzroku. W przypadku wycieku czynnika chłodniczego z przewodów rurowych należy unikać otwartego ognia w pobliżu urządzenia. Wszystkie przedmioty palne należy odsunąć od lodówki i natychmiast przewietrzyć pomieszczenie.
 - W przeciwnym wypadku może dojść do pożaru lub wybuchu.
- Serwisowanie urządzenia jest niebezpieczne dla osób innych niż pracownik autoryzowanego punktu serwisowego.
- W lodówce nie należy przechowywać substancji wybuchowych, takich jak puszki z palnym propelentem w aerozolu.
- Aby uniknąć zanieczyszczenia żywności, należy przestrzegać poniższych wskazówek:
 - Otwarcie drzwi na dłuższy czas może spowodować znaczny wzrost temperatury w komorach urządzenia.
 - Należy regularnie czyścić powierzchnie, które mogą mieć kontakt z żywnością, oraz dostępne systemy odprowadzania skroplin.
 - Należy czyścić zbiorniki na wodę, jeśli nie były używane przez 48 godzin; instalację wodną podłączoną do sieci wodociągowej należy przepłukać, jeśli woda nie była pobierana przez 5 dni.
 - Surowe mięso i ryby należy przechowywać w odpowiednich pojemnikach w lodówce, tak aby nie wchodziły w kontakt z innymi produktami, a woda po ich rozmrożeniu nie kapłała na nie.

-
- Komory na żywność mrożoną oznaczone dwoma gwiazdkami nadają się do przechowywania żywności wstępnie mrożonej, przechowywania lub wytwarzania lodów i kostek lodu.
 - Komory oznaczone jedną, dwoma i trzema gwiazdkami nie nadają się do zamrażania świeżej żywności.
 - Jeśli urządzenie chłodnicze ma być przez dłuższy czas nieużywane, należy je wyłączyć, rozmrozić, wyczyścić, osuszyć i pozostawić otwarte drzwi, aby zapobiec rozwojowi pleśni wewnątrz urządzenia.



Ostrzeżenie: ryzyko pożaru / materiały palne

Ważne symbole i środki ostrożności:

Należy przestrzegać wszystkich instrukcji bezpieczeństwa podanych w niniejszej instrukcji obsługi. W instrukcji obsługi zostały zastosowane poniższe symbole bezpieczeństwa.

OSTRZEŻENIE

Niebezpieczeństwo lub niebezpieczne postępowanie, które może skutkować poważnymi obrażeniami ciała, uszkodzami materialnymi i/lub śmiercią.

PRZESTROGA

Niebezpieczeństwo lub niebezpieczne postępowanie, które może skutkować poważnymi obrażeniami ciała i/lub uszkodzami materialnymi.

UWAGA

Przydatne informacje pomagające zrozumieć działanie lodówki lub w pełni korzystać z jej funkcji.

Przedstawione symbole ostrzegawcze mają zapobiec obrażeniom użytkownika i innych osób.

Należy bezwzględnie stosować się do nich.

Po zapoznaniu się z tą częścią należy ją zachować na przyszłość.

Informacje dotyczące bezpieczeństwa

Istotne ostrzeżenia dotyczące transportu i miejsca instalacji urządzenia

OSTRZEŻENIE

- Przy przewożeniu i instalowaniu urządzenia należy uważać, aby nie uszkodzić żadnych elementów obiegu chłodniczego.
 - Czynnik chłodniczy wyciekający z przewodów rurowych może ulec zapłonowi lub spowodować uszkodzenie wzroku. W razie stwierdzenia wycieku należy unikać otwartego ognia lub potencjalnych źródeł zapłonu i przez kilka minut wietrzyć pomieszczenie, w którym znajduje się urządzenie.
 - W tym urządzeniu znajduje się niewielka ilość czynnika chłodniczego, izobutanu (R-600a), który jest naturalnym gazem przyjaznym środowisku, choć łatwopalnym. Przy przewożeniu i instalowaniu urządzenia należy uważać, aby nie uszkodzić żadnych elementów obiegu chłodniczego.

Krytyczne ostrzeżenia dotyczące instalacji

OSTRZEŻENIE

- Nie należy instalować lodówki w wilgotnym miejscu ani tam, gdzie urządzenie może mieć kontakt z wodą.
 - Uszkodzona izolacja na elementach elektrycznych może spowodować porażenie prądem lub pożar.
- Nie należy ustawiać lodówki w miejscu nastoniecznionym ani w pobliżu kuchenek, grzejników bądź innych urządzeń.
- Nie należy podłączać kilku urządzeń do tej samej listwy zasilającej. Lodówka zawsze powinna być podłączona do dedykowanego jej gniazda elektrycznego o napięciu znamionowym zgodnym z napięciem podanym na tabliczce znamionowej urządzenia.
 - Pozwala to uzyskać najwyższą wydajność urządzenia i zapobiega przegrzaniu przewodów elektrycznych stwarzającemu ryzyko pożaru.
- Jeśli gniazdo ścienne jest obluźnione, nie należy podłączać do niego wtyczki przewodu zasilającego.
 - Stwarza to ryzyko porażenia prądem lub pożaru.
- Nie należy używać przewodu zasilającego, na którym znajdują się pęknięcia lub przetarcia wzdłuż jego długości bądź na końcach.
- Nie należy nadmiernie zginać przewodu zasilającego ani stawiać na nim ciężkich przedmiotów.
- Nie należy ciągnąć ani nadmiernie zginać przewodu zasilającego.
- Nie należy skręcać ani zawiązywać przewodu zasilającego.
- Nie należy przewieszać przewodu zasilającego ponad przedmiotem metalowym, umieszczać ciężkiego przedmiotu na przewodzie, wsuwać przewodu pomiędzy przedmioty ani wpychać go w przestrzeń za urządzeniem.
- Przy przesuwaniu lodówki należy uważać, aby nie przycisnąć i nie uszkodzić przewodu zasilającego.
 - Może to spowodować porażenie prądem lub pożar.

-
- Nigdy nie należy odłączać lodówki od gniazda elektrycznego poprzez pociągnięcie za przewód zasilający. Zawsze należy mocno chwycić wtyczkę i wyciągnąć ją z gniazda elektrycznego.
 - Uszkodzenie przewodu zasilającego może spowodować śpięcie, pożar i/lub porażenie prądem.
 - W lodówce nie należy przechowywać substancji wybuchowych, takich jak puszki z palnym propelentem w aerozolu.
 - Urządzenia nie należy instalować obok grzejnika lub materiałów palnych.
 - Nie należy instalować urządzenia w miejscu, w którym może dochodzić do wycieku gazu.
 - Może to spowodować porażenie prądem lub pożar.
 - Przed rozpoczęciem użytkowania lodówka musi być prawidłowo ustawiona i zainstalowana zgodnie z instrukcją zawartą w tym podręczniku.
 - Wtyczkę przewodu zasilającego należy podłączyć we właściwej pozycji. Przewód powinien swobodnie zwisać.
 - Podłączenie wtyczki przewodu zasilającego w pozycji odwrotnej może spowodować przecięcie przewodu, a w konsekwencji pożar lub porażenie prądem.
 - Należy zwracać uwagę, aby wtyczka przewodu zasilającego nie została przygnieciona lub uszkodzona przez tylną część lodówki.
 - Materiały pakunkowe należy przechowywać poza zasięgiem dzieci.
 - Założenie ich przez dziecko na głowę grozi śmiercią wskutek uduszenia.
 - Urządzenie należy ustawić tak, aby wtyczka była dostępna po instalacji.
 - W przeciwnym razie może dojść do pożaru lub porażenia prądem ze względu na upływ prądu.
 - Nie należy instalować urządzenia w miejscu wilgotnym, zakurzonej lub zanieczyszczonej tłustymi substancjami ani w miejscu narażonym na bezpośrednie działanie promieni słonecznych i wody (deszcz).
 - Uszkodzona izolacja elementów elektrycznych może spowodować porażenie prądem lub pożar.
 - W razie dostania się kurzu, pyłu lub wody do lodówki należy wyjąć wtyczkę przewodu zasilającego z gniazda elektrycznego i skontaktować się z punktem serwisowym firmy Samsung Electronics.
 - Istnieje ryzyko pożaru.
 - Nie należy stawiać na urządzeniu ani umieszczać na nim żadnych przedmiotów (np. prania, zapalonych świec lub papierosów, naczyń, chemikaliów, przedmiotów metalowych itp.).
 - Może to spowodować porażenie prądem, pożar, awarię urządzenia lub obrażenia ciała.
 - Przed pierwszym podłączeniem urządzenia należy usunąć całą plastikową folię ochronną.
 - Lodówka musi być bezpiecznie uziemiona.
 - Każdorazowo przed podjęciem próby zbadania awarii lub naprawy dowolnej części urządzenia należy sprawdzić, czy lodówka jest uziemiona. Upływy prądu mogą być przyczyną poważnego porażenia prądem.
 - Nigdy nie wolno używać przewodów gazowych, przewodów telefonicznych ani odgromników w charakterze uziemienia.
 - Lodówkę należy uziemić, aby zapobiec utracie energii lub porażeniu prądem w wyniku działania prądu upływu.
 - W przeciwnym razie może dojść do porażenia prądem, pożaru, wybuchu lub problemów z urządzeniem.
 - Wtyczkę przewodu zasilającego należy mocno wsunąć do gniazda ściennego. Nie należy używać uszkodzonej wtyczki ani przewodu zasilającego bądź nieprawidłowo zamocowanego gniazda ściennego.
 - Może to spowodować porażenie prądem lub pożar.
 - Uszkodzony przewód zasilający musi być natychmiast wymieniony przez producenta lub przedstawiciela jego serwisu.

Informacje dotyczące bezpieczeństwa

- Bezpiecznik lodówki może wymieniać tylko wykwalifikowany technik lub serwisant.
 - W przeciwnym razie może dojść do porażenia prądem lub obrażeń ciała.
- Podczas ustawiania urządzenia należy upewnić się, że przewód zasilający nie jest przyciśnięty ani uszkodzony.
- Z tyłu urządzenia nie należy umieszczać listew zasilających ani przenośnych zasilaczy.

Przestrogi dotyczące instalacji

PRZESTROGA

- Wokół lodówki należy pozostawić odpowiednią ilość wolnego miejsca. Urządzenie należy instalować na płaskiej powierzchni.
 - Otwór wentylacyjny w obudowie urządzenia lub konstrukcji montażowej nie może być zastąpiony.
- Po zainstalowaniu urządzenie powinno stać beczynnie przez 2 godziny, zanim zostanie włączone i umieszczona zostanie w nim żywność.
- Usilnie zalecamy przeprowadzenie instalacji lodówki przez wykwalifikowanego technika lub przedstawiciela firmy serwisowej.
 - W przeciwnym razie może dojść do porażenia prądem, pożaru, wybuchu, problemów z urządzeniem lub obrażeń ciała.
- Przeciążenie jednych drzwi może spowodować przewrócenie się lodówki i obrażenia ciała.

Krytyczne ostrzeżenia dotyczące użytkowania

OSTRZEŻENIE

- Nie należy podłączać wtyczki przewodu zasilającego do gniazda ściennego mokrymi rękami.
 - Może to spowodować porażenie prądem.
- Nie należy przechowywać na urządzeniu żadnych przedmiotów.
 - Przy otwieraniu lub zamykaniu drzwi przedmioty takie mogą spaść, powodując obrażenia ciała i/ lub szkody majątkowe.
- Nie należy wkładać dłoni, stóp ani metalowych przedmiotów (takich jak metalowe pałeczki itp.) pod dolną lub za tylną część lodówki.
 - Może to spowodować porażenie prądem lub uraz.
 - Wszelkie ostre krawędzie mogą spowodować obrażenia ciała.
- Nie należy dotykać wewnętrznych ścian zamrażarki ani przechowywanych w niej produktów mokrymi rękami.
 - Może to doprowadzić do odmrożeń.
- Nie należy stawiać na lodówce pojemnika z wodą.
 - Rozlanie wody stwarza ryzyko pożaru lub porażenia prądem.
- W lodówce nie należy przechowywać przedmiotów ani substancji łatwopalnych bądź lotnych (benzen, rozcieńczalnik, propan, alkohol, eter, gaz płynny itd.).
 - Ta lodówka przeznaczona jest wyłącznie do przechowywania żywności.
 - Nieprzestrzeganie tych zaleceń może spowodować pożar lub porażenie prądem.

-
- Należy dopilnować, aby dzieci nie bawiły się urządzeniem.
 - Palce należy trzymać z dala od miejsc, w których może dojść do ich zakleszczenia: przestrzeń pomiędzy drzwiami a obudową jest niewielka. Należy zachować ostrożność w przypadku otwierania drzwi, gdy w pobliżu są dzieci.
 - Nie należy pozwalać dzieciom uwieszzać się na drzwiach ani półkach montowanych na drzwiach. W przeciwnym razie może dojść do poważnych urazów.
 - Nie należy pozwalać dzieciom na wchodzenie do wnętrza lodówki. Może dojść do ich uwięzienia.
 - Nie należy wsuwać rąk pod urządzenie.
 - Wszelkie ostre krawędzie mogą spowodować obrażenia ciała.
 - Nie należy przechowywać w lodówce wyrobów farmaceutycznych, materiałów do badań naukowych ani produktów wrażliwych na temperaturę.
 - W lodówce nie wolno przechowywać produktów wymagających ściślej kontroli temperatury.
 - W lodówce/zamrażarce nie należy umieszczać ani używać urządzeń elektrycznych innych niż zalecane przez producenta.
 - W razie wyczucia zapachu substancji farmaceutycznej lub dymu należy natychmiast wyjąć wtyczkę przewodu zasilającego z gniazda elektrycznego i skontaktować się z punktem serwisowym firmy Samsung Electronics.
 - W razie dostania się kurzu, pyłu lub wody do lodówki należy wyjąć wtyczkę przewodu zasilającego z gniazda elektrycznego i skontaktować się z punktem serwisowym firmy Samsung Electronics.
 - Istnieje ryzyko pożaru.
 - Nie należy pozwalać dzieciom wchodzić do szuflady.
 - Szuflada może pęknąć i spowodować ześlizgnięcie się.
 - Nie należy pozostawiać otwartych drzwi lodówki bez dozoru ani pozwalać dzieciom wchodzić do wnętrza urządzenia.
 - Nie należy pozwalać niemowlętom ani starszym dzieciom wchodzić do szuflady.
 - Może to spowodować uraz ciała lub śmierć przez uduszenie wskutek znalezienia się w pułapce.
 - Lodówki nie należy przepelniać.
 - Przy otwieraniu drzwi przedmioty mogą spaść, powodując obrażenia ciała i/lub szkody majątkowe.
 - Na powierzchni urządzenia nie należy rozpylać materiałów lotnych, takich jak insektycydy.
 - Środki te mogą być szkodliwe dla ludzi, a ponadto mogą stwarzać ryzyko porażenia prądem, pożaru lub problemów z urządzeniem.
 - W pobliżu lodówki nie należy stosować ani umieszczać substancji wrażliwych na temperaturę, takich jak łatwopalne aerozole i przedmioty, suchy lód, leki lub chemikalia.
 - Nie wolno stosować suszarki do włosów do osuszania wnętrza lodówki. W lodówce nie należy umieszczać zapalonych świec w celu usunięcia nieprzyjemnych zapachów.
 - Może to spowodować porażenie prądem lub pożar.
 - Nie należy stawiać na urządzeniu ani umieszczać na nim żadnych przedmiotów (np. prania, zapalonych świec lub papierosów, naczyń, chemikaliów, przedmiotów metalowych itp.). Może to spowodować porażenie prądem, pożar, awarię urządzenia lub obrażenia ciała. Nie należy stawiać na urządzeniu pojemnika z wodą.
 - Rozlanie wody stwarza ryzyko pożaru lub porażenia prądem.
 - Nie należy stosować urządzeń mechanicznych ani innych sposobów przyspieszenia procesu rozmrażania z wyjątkiem zalecanych przez producenta.
 - Należy uważać, aby nie uszkodzić obiegu czynnika chłodniczego.
 - Nigdy nie należy spoglądać bezpośrednio na lampę LED UV przez dłuższy czas.
 - Może to spowodować problemy ze wzrokiem wynikające z działania promieni ultrafioletowych.
 - Nie należy wkładać do zamrażarki półki górą skierowaną w dół. Może nie zadziałać ogranicznik półki.
 - Może dojść do obrażeń ciała spowodowanych spadającą szklaną półką.

Informacje dotyczące bezpieczeństwa

- Palce należy trzymać z dala od miejsc, w których może dojść do ich zakleszczenia: przestrzeń pomiędzy drzwiami a obudową jest niewielka. Należy zachować ostrożność w przypadku otwierania drzwi, gdy w pobliżu są dzieci.
- W razie stwierdzenia wycieku gazu należy unikać otwartego ognia i potencjalnych źródeł zapłonu. Należy przez kilka minut wietrzyć pomieszczenie, w którym pracuje urządzenie.
 - Nie należy dotykać urządzenia ani przewodu zasilającego.
 - Nie należy korzystać z wentylatora.
 - Iskra może spowodować wybuch lub pożar.
- Należy korzystać wyłącznie z lampek LED dostarczonych przez producenta lub przedstawiciela serwisu.
- Butelki należy przechowywać blisko siebie, aby nie upadły.
- Produkt jest przeznaczony wyłącznie do przechowywania żywności w warunkach domowych.
- Nie należy podejmować samodzielnie prób naprawy, demontażu lub modyfikacji lodówki.
 - Nieautoryzowane modyfikacje mogą prowadzić do problemów z bezpieczeństwem. Za cofnięcie nieautoryzowanych zmian firma pobiera pełną opłatę pokrywającą koszt części i robocizny.
- Nie wolno używać żadnego innego bezpiecznika (np. z drutu miedzianego, stalowego itd.) poza bezpiecznikiem standardowym.
- Jeżeli lodówka wymaga naprawy lub ponownej instalacji, należy skontaktować się z najbliższym punktem serwisowym.
 - W przeciwnym razie może dojść do porażenia prądem, pożaru, problemów z urządzeniem lub obrażeń ciała.
- Jeżeli wewnętrzna lub zewnętrzna kontrolka LED nie świeci, należy skontaktować się z najbliższym punktem serwisowym.
- Jeżeli z urządzenia wydobywa się zapach spalenizny bądź dym, należy natychmiast odłączyć lodówkę od gniazda elektrycznego i skontaktować się z najbliższym punktem serwisowym firmy Samsung Electronics.
 - W przeciwnym razie może dojść do pożaru lub porażenia prądem.
- Przed wymianą lampek oświetlenia wnętrza lodówki należy wyjąć wtyczkę przewodu zasilającego z gniazda elektrycznego.
 - W przeciwnym razie może dojść do porażenia prądem.
- W razie trudności z wymianą lampki (innej niż kontrolka LED) należy skontaktować się z punktem serwisowym firmy Samsung.
- Jeżeli urządzenie jest wyposażone w kontrolki LED, nie należy zdejmować samodzielnie pokrywy kontrolki i demontować oświetlenia.
 - Należy skontaktować się z punktem serwisowym firmy Samsung.
- Wtyczkę przewodu zasilającego należy mocno wsunąć do gniazda ściennego.
- Nie należy używać uszkodzonej wtyczki ani przewodu zasilającego bądź nieprawidłowo zamocowanego gniazda ściennego.
 - Może to spowodować porażenie prądem lub pożar.

Ostrzeżenie dotyczące użytkowania

OSTRZEŻENIE

- Otwory wentylacyjne w obudowie urządzenia lub w konstrukcji zabudowy nie mogą być zastonięte.
- Nie należy stosować urządzeń mechanicznych ani innych sposobów przyspieszenia procesu rozmrażania z wyjątkiem zalecanych przez producenta.

-
- Należy uważać, aby nie uszkodzić obiegu czynnika chłodniczego.
 - Wewnątrz komory do przechowywania żywności nie należy używać żadnych urządzeń elektrycznych innych niż zalecane przez producenta.

Przestrogi dotyczące użytkowania

PRZESTROGA

- Nie należy powtórnie zamrażać produktów, które zostały całkowicie rozmrożone. Nie należy umieszczać napojów gazowanych lub musujących w komorze zamrażarki. Nie należy wkładać do zamrażarki butelek ani pojemników szklanych.
 - Po zamrożeniu ich zawartości szkło może pęknąć i spowodować obrażenia ciała.
- Aby uzyskać najwyższą wydajność produktu, należy przestrzegać niżej podanych instrukcji.
 - Nie należy umieszczać produktów żywnościowych zbyt blisko otworów wentylacyjnych znajdujących się w tylnej części lodówki, gdyż może to zakłócać swobodny obieg powietrza w komorze lodówki.
 - Przed włożeniem produktów żywnościowych do lodówki należy je dokładnie zawinąć lub umieścić w szczelnych pojemnikach.
 - Nie należy wkładać do zamrażarki butelek ze szkła ani napojów gazowanych. Mogą zamarznąć i pęknąć. Pęknięte pojemniki na napoje mogą spowodować obrażenia.
 - Należy przestrzegać maksymalnych czasów przechowywania i terminów ważności mrożonek.
- Nie należy wkładać do zamrażarki butelek, innych pojemników ze szkła ani napojów gazowanych.
 - Pojemnik może zamarznąć i pęknąć, co może spowodować obrażenia.
- Nie należy umieszczać napojów gazowanych lub musujących w komorze zamrażarki. Nie należy wkładać do zamrażarki butelek ani pojemników szklanych.
 - Po zamrożeniu ich zawartości szkło może pęknąć i spowodować obrażenia ciała oraz szkody materialne.
- Gwarancja na serwis i modyfikacje
 - Wszelkie zmiany i modyfikacje wykonywane przez stronę trzecią w obrębie niniejszego kompletnego urządzenia nie są objęte gwarancją serwisową firmy Samsung. Firma Samsung nie odpowiada też za problemy z bezpieczeństwem mogące wynikać z wprowadzenia modyfikacji przez stronę trzecią.
- Nie należy blokować otworów wentylacyjnych we wnętrzu lodówki.
 - Jeżeli otwory wentylacyjne zostaną zatkane, zwłaszcza torebką foliową, może dojść do nadmiernego schłodzenia lodówki.
- Należy wytrzeć nadmiar wilgoci z wnętrza i pozostawić drzwi otwarte.
 - W przeciwnym razie w lodówce może pojawić się pleśń i nieprzyjemny zapach.
- Jeżeli lodówka jest odłączona od zasilania, należy odczekać co najmniej pięć minut przed jej ponownym podłączeniem.
- W razie zamknięcia lodówki należy wyjąć wtyczkę przewodu zasilającego z gniazda elektrycznego i skontaktować się z punktem serwisowym firmy Samsung Electronics.
- Nie należy wywierać nadmiernej siły na jakiegokolwiek powierzchnie szklane ani ich uderzać.
 - Pęknięte lub stłuczone szkło może powodować obrażenia ciała i/lub szkody materialne.
- Należy zwracać uwagę, aby nie przyciąć sobie palców.
- Jeżeli lodówka została zalana wodą, należy skontaktować się z najbliższym punktem serwisowym.
 - Istnieje ryzyko porażenia prądem lub pożaru.

Informacje dotyczące bezpieczeństwa

Przestrogi dotyczące czyszczenia

PRZESTROGA

- Nie należy rozpylać wody bezpośrednio na wewnętrzne lub zewnętrzne powierzchnie lodówki.
 - Grozi to pożarem lub porażeniem prądem.
- Nie wolno stosować suszarki do włosów do osuszania wnętrza lodówki.
- W lodówce nie należy umieszczać zapalonych świec w celu usunięcia nieprzyjemnych zapachów.
 - Może to spowodować porażenie prądem lub pożar.
- Nie należy bezpośrednio spryskiwać wyświetlacza środkami czyszczącymi.
 - Litery nadrukowane na wyświetlaczu mogą zostać zmyte.
- W razie dostania się do wnętrza urządzenia substancji obcej, takiej jak woda, należy odłączyć wtyczkę przewodu zasilającego od gniazda elektrycznego i skontaktować się z najbliższym punktem serwisowym.
 - W przeciwnym razie może dojść do pożaru lub porażenia prądem.
- Do usuwania substancji obcych lub kurzu ze styków wtyczki przewodu zasilającego należy używać czystej, suchej szmatki. Do tego celu nie należy używać szmatki mokrej lub wilgotnej.
 - W przeciwnym razie może dojść do pożaru lub porażenia prądem.
- Nie należy czyścić urządzenia, rozpylając na nie bezpośrednio wodę.
- Do czyszczenia nie wolno używać benzenu, rozpuszczalnika, odplamiacza, wybielacza (np. Clorox) ani substancji zawierających chlor.
 - Czyszczenie urządzenia wymienionymi substancjami lub preparatami może uszkodzić powierzchnię urządzenia i spowodować pożar.
- Przed czyszczeniem lub wykonaniem czynności konserwacyjnych należy odłączyć urządzenie od gniazda ściennego.
 - W przeciwnym razie może dojść do pożaru lub porażenia prądem.

Krytyczne ostrzeżenia dotyczące utylizacji

OSTRZEŻENIE

- Materiał pakunkowy produktu należy utylizować w sposób bezpieczny dla środowiska.
- Przed utylizacją należy sprawdzić, czy żaden z przewodów rurowych z tyłu lodówki nie jest uszkodzony.
- Czynnikiem chłodniczym jest R-600a lub R-134a. Na tabliczce sprężarki z tyłu urządzenia lub na tabliczce znamionowej umieszczonej wewnątrz zamrażarki należy sprawdzić, jaki czynnik chłodniczy został użyty w lodówce. Jeśli lodówka zawiera łatwopalny gaz (czynnik chłodniczy R-600a), należy skontaktować się z lokalnymi władzami w sprawie bezpiecznej utylizacji produktu.
- W przypadku utylizacji lodówki należy zdjąć drzwi i ich uszczelki oraz zatrzaski, aby małe dzieci lub zwierzęta nie zostały uwięzione wewnątrz. Należy dopilnować, aby dzieci nie bawiły się urządzeniem. Jeżeli do dojdzie do uwięzienia, dziecko może się skaleczyć lub udusić.
 - Jeżeli do dojdzie do uwięzienia, dziecko może doznać urazu lub się udusić.
- Jako gaz izolacyjny stosowany jest cyklopentan. Gazy zawarte w materiale izolacyjnym wymagają specjalnej procedury utylizacji. Informacji na temat bezpiecznej dla środowiska utylizacji tego produktu udzielają miejscowe władze.
- Wszystkie materiały pakunkowe należy trzymać poza zasięgiem dzieci, ponieważ elementy opakowania mogą być dla nich niebezpieczne.
 - Jeżeli dziecko nałoży sobie na głowę worek, może się udusić.

Dodatkowe wskazówki eksploatacyjne

- W razie awarii zasilania należy uzyskać w zakładzie energetycznym informacje o czasie trwania przerwy w zasilaniu.
 - W większości przypadków brak zasilania przez godzinę lub dwie nie wpływa na temperaturę wewnątrz lodówki. Jednak przy wyłączonym zasilaniu należy ograniczyć do minimum otwieranie drzwi.
 - Jeśli brak zasilania potrwa ponad 24 godziny, należy wyjąć i wyrzucić wszystkie zamrożone produkty żywnościowe.
- Lodówka może nie działać prawidłowo (zamrożone produkty mogą się rozmrozić lub temperatura w komorze przeznaczonej na żywność mrożoną może wzrosnąć), jeżeli urządzenie przez dłuższy czas będzie ustawione w miejscu, w którym temperatura otoczenia jest stale niższa niż temperatury, do pracy w których urządzenie zostało zaprojektowane.
- W przypadku pewnych produktów przechowywanie ich w warunkach chłodniczych może niekorzystnie na nie wpłynąć ze względu na ich właściwości.
- Urządzenie nie wymaga ręcznego odszraniania. Odbywa się ono automatycznie.
- Wzrost temperatury podczas odszraniania jest zgodny z wymogiem ISO. Aby zapobiec nadmiernemu wzrostowi temperatury zamrożonej żywności podczas odszraniania, produkty należy zawinąć w kilka warstw gazety.
- Nie należy powtórnie zamrażać produktów, które zostały całkowicie rozmrożone.

Informacje dotyczące bezpieczeństwa

Porady dotyczące oszczędzania energii

- Urządzenie należy instalować w chłodnym, suchym pomieszczeniu o odpowiedniej wentylacji. Urządzenie nie może być wystawione na bezpośrednie działanie promieni słonecznych ani znajdować się w pobliżu źródeł ciepła (np. grzejników).
- Nie wolno zasłaniać otworów ani kratki wentylacyjnych urządzenia ze względu na oszczędność energii.
- Przed włożeniem do urządzenia ciepłe posiłki powinny ostygnąć.
- Zamrożoną żywność należy rozmrażać w lodówce. Niska temperatura mrożonek dodatkowo chłodzi produkty znajdujące się w lodówce.
- Podczas wkładania lub wyjmowania produktów z lodówki nie należy zbyt długo pozostawiać jej otwartej. Im krócej drzwi są otwarte, tym mniej szronu gromadzi się w zamrażarce.
- Zaleca się instalowanie lodówki z zachowaniem odpowiedniego odstępu od ściany z tyłu oraz od mebli po bokach. Pomoże to zredukować zużycie energii i obniży rachunki za prąd.
- Aby zużycie energii było jak najefektywniejsze, wszystkie elementy wyposażenia wnętrza urządzenia, takie jak kosze, szuflady i półki, należy zamontować zgodnie z zaleceniami producenta.

To urządzenie jest przeznaczone do użytku w domach i podobnych miejscach, takich jak:

- kuchnie dla pracowników w sklepach, biurach i innych miejscach pracy;
- domy wiejskie, pokoje hotelowe, motele i inne obiekty mieszkalne;
- miejsca zakwaterowania;
- firmy cateringowe i podobne miejsca żywienia zbiorowego.

Instrukcje dotyczące zużytego sprzętu elektrycznego i elektronicznego



Prawidłowe usuwanie produktu (zużyty sprzęt elektryczny i elektroniczny)
(Dotyczy krajów, w których stosuje się systemy segregacji odpadów)

To oznaczenie umieszczone na produkcie, akcesoriach lub dokumentacji oznacza, że po zakończeniu eksploatacji nie należy tego produktu ani jego akcesoriów (np. ładowarki, zestawu słuchawkowego, przewodu USB) wyrzucać wraz ze zwykłymi odpadami gospodarstwa domowego. Aby uniknąć szkodliwego wpływu na środowisko naturalne i zdrowie ludzi wskutek niekontrolowanego usuwania odpadów, prosimy o oddzielenie tych przedmiotów od odpadów innego typu oraz o odpowiedzialny recykling i praktykowanie ponownego wykorzystania materiałów.

W celu uzyskania informacji na temat miejsca i sposobu bezpiecznego dla środowiska recyklingu tych przedmiotów, użytkownicy w gospodarstwach domowych powinni skontaktować się z punktem sprzedaży detalicznej, w którym dokonali zakupu produktu, lub z organem władz lokalnych.

Użytkownicy w firmach powinni skontaktować się ze swoim dostawcą i sprawdzić warunki umowy zakupu. Produktu ani jego akcesoriów nie należy usuwać razem z innymi odpadami komercyjnymi.

Informacje na temat zobowiązań firmy Samsung w zakresie ochrony środowiska i określonych obowiązków regulacyjnych dotyczących produktu, np. związanych z rozporządzeniem REACH, dyrektywą WEEE lub utylizacją baterii można uzyskać na naszej stronie internetowej poświęconej zrównoważonemu rozwojowi, dostępnej za pośrednictwem witryny www.samsung.com.

(Dotyczy tylko produktów sprzedawanych w krajach Unii Europejskiej i Wielkiej Brytanii).

Instalacja

Należy dokładnie wykonać podane instrukcje, aby prawidłowo zainstalować lodówkę i zapobiec wypadkom podczas jej użytkowania.

OSTRZEŻENIE

- Lodówka może być używana wyłącznie w sposób zgodny z niniejszą instrukcją obsługi.
- Wszelkie czynności serwisowe muszą być wykonywane przez wykwalifikowanego technika.
- Materiał pakunkowy lodówki należy wyrzucać zgodnie z lokalnymi przepisami.
- Aby zapobiec porażeniu prądem elektrycznym, przed pracami związanymi z naprawą lub wymianą należy odłączyć przewód zasilający.

Opis lodówki

Rzeczywisty wygląd i dostarczone elementy urządzenia mogą się różnić w zależności od modelu i kraju.

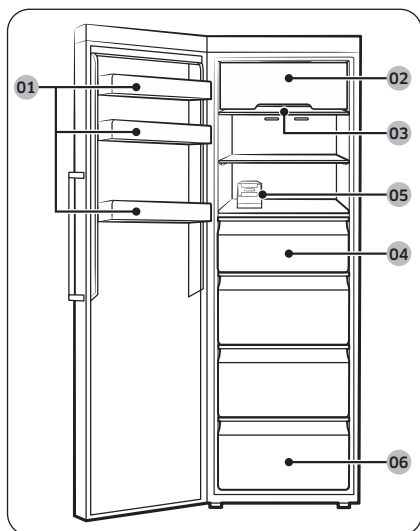

- 01 Półka montowana na drzwiach
- 02 Pokrywa górnej półki *
- 03 Półka zamrażarki
- 04 Szuflada zamrażarki
- 05 Kostkarka do lodu Twist *
- 06 Dolna szuflada

* Tylko w określonych modelach

UWAGA

- Aby zapewnić najlepszą wydajność energetyczną, upewnij się, że wszystkie półki, szuflady i pojemniki znajdują się na swoich oryginalnych pozycjach.

Instalacja krok po kroku

KROK 1 Wybór miejsca

Wymogi dotyczące miejsca instalacji:

- wytrzymała, równa powierzchnia bez dywanów i wykładzin, które mogłyby uniemożliwiać wentylację;
- miejsce nienarażone na światło słoneczne;
- odpowiednia ilość miejsca umożliwiająca otwieranie i zamykanie drzwi;
- miejsce oddalone od źródeł ciepła;
- miejsce nieutrudniające czynności konserwacyjnych i naprawczych.

Wolne miejsce

Na poniższych ilustracjach i w tabelach przedstawiono wymagania w zakresie wolnego miejsca.

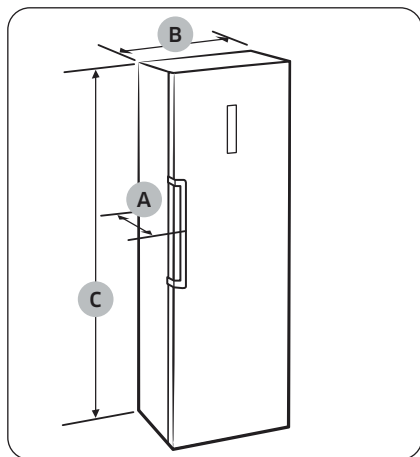

	Uchwyt typu relingowego	Uchwyt typu wglębnego
Głębokość „A”	694 mm	644 mm
Szerokość „B”	595 mm	
Wysokość całkowita „C”	1858 mm	

Instalacja

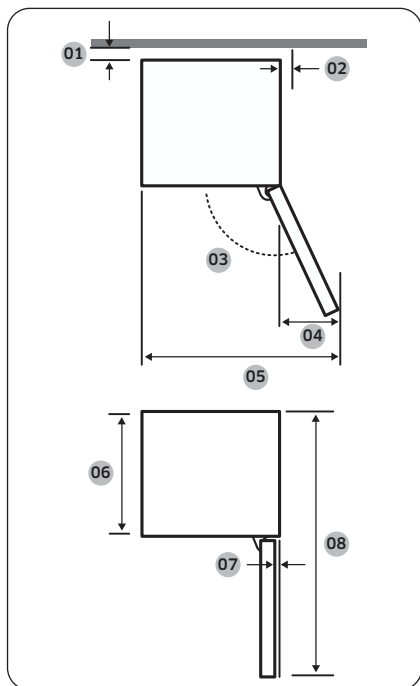

	Uchwyt typu relingowego	Uchwyt typu wgłębny
01	zalecana odległość: ponad 50 mm	
02	zalecana odległość: ponad 12 mm	
03	105°	
04	181,5 mm	140,5 mm
05	776,5 mm	730,5 mm
06	575 mm	575 mm
07	5,5 mm	5,5 mm
08	1194 mm	1194 mm

UWAGA

Wartości w tabeli mogą się różnić w zależności od metody pomiaru.

KROK 2 Element dystansowy (tylko w określonych modelach)

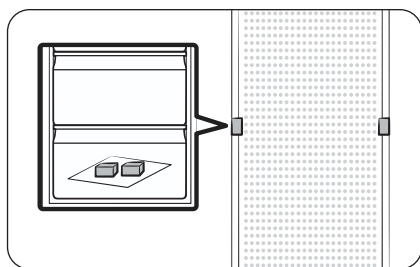

1. Otwórz drzwi i odszukaj dostarczone elementy dystansowe (x2).
2. Rozpakuj oba elementy dystansowe i przymocuj je do tylnej ściany lodówki w sposób przedstawiony na rysunku. Pomagają one w utrzymaniu cyrkulacji powietrza wokół tylnej ściany i ograniczają zużycie energii.

KROK 3 Podłoga

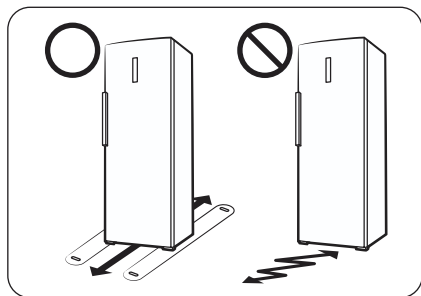

- Powierzchnia przeznaczona do ustawienia lodówki musi być wystarczająco wytrzymała, aby stanowić podparcie dla całkowicie wypełnionej lodówki.
- Aby zabezpieczyć podłogę, pod każdą stopkę lodówki podłóż duży kawałek kartonu.
- Gdy lodówka znajdzie się w swoim finalnym położeniu, nie przesuwaj jej, chyba że będzie to konieczne ze względu na zabezpieczenie podłogi. Jeżeli trzeba, na torze przesuwu wyłóż gruby papier lub materiał (np. stary dywan).

Instalacja

KROK 4 Regulacja nóżek poziomujących

PRZESTROGA

- Lodówkę należy wy poziomować na płaskiej, stabilnej podłodze. W przeciwnym razie może dojść uszkodzenia lodówki lub obrażeń ciała.
- Poziomowanie należy przeprowadzić przy pustej lodówce. Upewnij się, że w lodówce nie pozostały żadne produkty żywnościowe.
- Ze względów bezpieczeństwa wyreguluj przednią stronę tak, aby ustawiona była nieco wyżej niż tylna.

Lodówkę można wy poziomować przez regulację przednich nóżek wyposażonych w odpowiednie śruby (poziomujące). Do poziomowania należy użyć płaskiego wkrętaka.

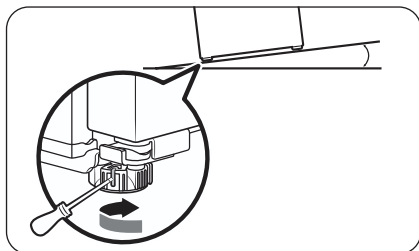

Aby zmienić wysokość po lewej stronie:

Włóż płaski wkrętak w łeb śruby poziomującej w lewej przedniej nóżce. Obróć śrubę poziomującą w prawo, aby zwiększyć wysokość lub w lewo, aby ją zmniejszyć.

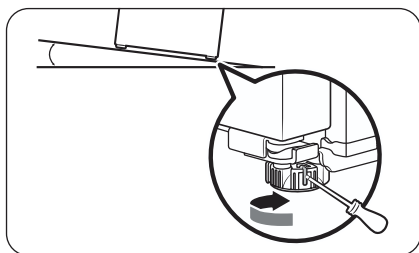

Aby zmienić wysokość po prawej stronie:

Włóż płaski wkrętak w łeb śruby poziomującej w prawej przedniej nóżce. Obróć śrubę poziomującą w prawo, aby zwiększyć wysokość lub w lewo, aby ją zmniejszyć.

Regulacja wysokości tylnej części (tylko modele z funkcją Automatyczne otwieranie drzwi)

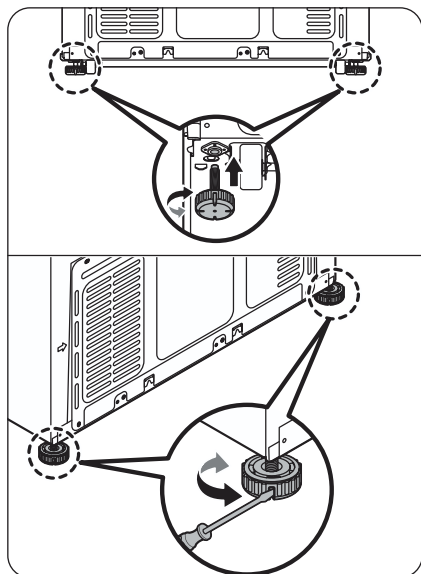

- Dołączone nóżki poziomujące umożliwiają w razie potrzeby regulację wysokości tylnej części lodówki.
- Przymocuj tylne nóżki poziomujące w dolnej części z tyłu lodówki w sposób pokazany na rysunku.
- Po przymocowaniu wyreguluj wysokość tyłu w taki sam sposób, jak w przypadku przednich nóżek poziomujących.

⚠ PRZESTROGA

Podczas przechylania lodówki w celu przymocowania lub regulacji tylnych nóżek poziomujących należy uważać, aby nie dopuścić do przewrócenia się lodówki. W przeciwnym razie może dojść do obrażeń ciała lub uszkodzenia produktu.

Instalacja

Regulacja wysokości tylnej części (tylko w określonych modelach)

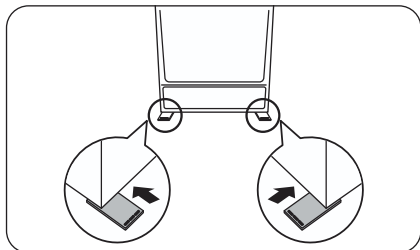

Jeśli konieczne jest podniesienie tylnej części lodówki w celu jej wypoziomowania, można użyć dostarczonych podkładek poziomujących. Aby podnieść tylną część lodówki, należy postępować zgodnie z poniższymi instrukcjami.

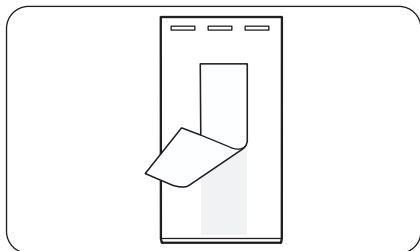

1. Wybierz miejsce na podłodze, w którym ma być przymocowana podkładka poziomująca.
2. Odklej dwustronną taśmę znajdującą się na spodzie podkładki poziomującej.

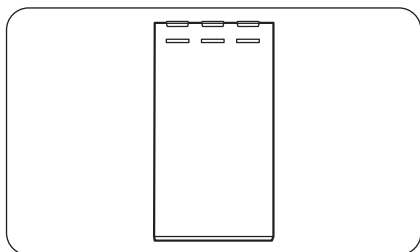

3. Przymocuj podkładkę poziomującą do podłogi.

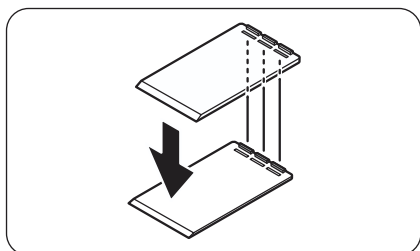

4. Jeśli konieczne jest dalsze zwiększenie wysokości tylnej części, zamocuj kolejną podkładkę poziomującą na górze pierwszej podkładki.

UWAGA

- Ten krok można pominąć, jeśli możliwe jest wypoziomowanie lodówki za pomocą jednej podkładki.
- Należy upewnić się, że żebrowania na pierwszej podkładce poziomującej są wsunięte w rowki drugiej podkładki poziomującej.

KROK 5 Ustawienia początkowe

Wykonanie poniższych czynności zapewnia pełną funkcjonalność lodówki.

1. Zdejmij arkusz pianki PE ze wszystkich rogów półki. Pianka ma za zadanie zabezpieczać lodówkę w czasie transportu.
2. Podłącz przewód zasilający lodówki do gniazda ściennego, aby włączyć lodówkę.
3. Otwórz drzwi i sprawdź, czy lampka oświetlająca wnętrze świeci.
4. Ustaw temperaturę na najniższą wartość i poczekaj, aż lodówka osiągnie ustawioną temperaturę. Teraz lodówka jest gotowa do użytku.

UWAGA

Po włączeniu się lodówki rozlegnie się alarm. Aby wyłączyć alarm, naciśnij przycisk **Freezer (Zamrażarka)**.

KROK 6 Końcowa kontrola

Po zakończeniu instalacji upewnij się, czy:

- lodówka jest podłączona do gniazda elektrycznego i prawidłowo uziemiona;
- lodówka jest ustawiona na płaskiej, równej powierzchni i czy zachowana jest odpowiednia odległość od ścian lub szafek;
- lodówka jest wypoziomowana i stoi stabilnie na podłodze;
- drzwi otwierają się i zamykają swobodnie, a lampka oświetlająca wnętrze zapala się automatycznie po otwarciu drzwi.

Obsługa

Panel główny

Rzeczywisty wygląd panelu głównego może różnić się od rysunku, a konstrukcja panelu głównego może ulec zmianie bez powiadomienia.

Typ A

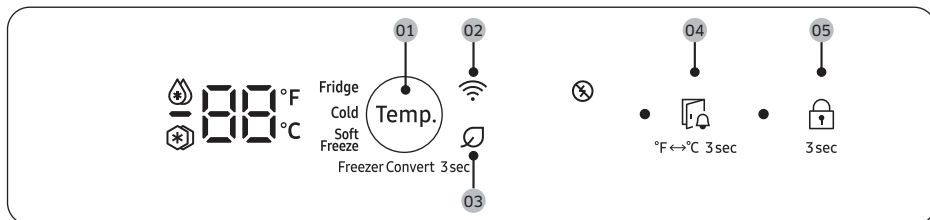

01 Temp. (Temperatura) / Freezer Convert 3 sec
(Zmiana trybu pracy zamrażarki 3 s)

02 Połączenie sieciowe *

03 AI Energy Mode *

04 Door Alarm (Ostrzeżenie o otwartych drzwiach)

05 Lock (Blokada)

* Tylko w określonych modelach

01 Temperatura / Zmiana trybu pracy zamrażarki 3 s

Temp. (Temperatura)	Dotknij przycisku Temp. (Temperatura) , aby wybrać żądaną temperaturę lub dostępną funkcję. <ul style="list-style-type: none">W trybie Freezer (Zamrażarka) ustawienia zmieniają się zgodnie z następującym cyklem: -19°C → -20°C → -21°C → -22°C → -23°C →  (Power Freeze (Intensywne zamrażanie)) → -15°C → -16°C → -17°C → -18°C → -19°CW trybie Fridge (Lodówka) ustawienia zmieniają się zgodnie z następującym cyklem: 3°C → 2°C → 1°C → 7°C → 6°C → 5°C → 4°C → 3°C
------------------------	--

<p>Freezer Convert 3 sec (Zmiana trybu pracy zamrażarki 3 s)</p>	<p>Dotknij i przytrzymaj przycisk Temp. (Temperatura) przez 3 sekundy, aby wybrać żądany tryb pracy.</p> <ul style="list-style-type: none"> • Tryby pracy zmieniają się zgodnie z następującym cyklem: Freezer (Zamrażarka) → Soft Freeze (Lekkie mrożenie) → Cold (Oziębianie) → Fridge (Lodówka) → Freezer (Zamrażarka). • Gdy wybrany jest tryb pracy Freezer (Zamrażarka), wszystkie wskaźniki trybów (Fridge (Lodówka), Cold (Oziębianie) i Soft Freeze (Lekkie mrożenie)) są wyłączone. • Wskaźnik Fridge (Lodówka), Cold (Oziębianie) lub Soft Freeze (Lekkie mrożenie) włącza się po wybraniu odpowiedniego trybu. <p>⚠ PRZESTROGA</p> <p>Przed zmianą trybu pracy należy sprawdzić, czy przechowywana żywność i pojemniki są odpowiednie dla wybranego trybu, aby uniknąć uszkodzeń lub zepsucia żywności.</p>
<p>Power Freeze (Intensywne zamrażanie) (tylko w określonych modelach)</p>	<p>Funkcja Power Freeze (Intensywne zamrażanie) przyspiesza proces chłodzenia, wykorzystując maksymalną szybkość obrotów wentylatora. Zamrażarka działa z maksymalną wydajnością przez 50 godzin, po czym powraca do poprzedniej temperatury.</p> <ul style="list-style-type: none"> • Aby włączyć funkcję Power Freeze (Intensywne zamrażanie), naciśnij i przytrzymaj przycisk Temp. (Temperatura) przez 3 sekundy. Wskaźnik LED po lewej stronie przycisku zaświeci się i lodówka przyspieszy proces zamrażania. • Aby wyłączyć tę funkcję, ponownie naciśnij i przytrzymaj przycisk Temp. (Temperatura) przez 3 sekundy. Zamrażarka powróci do poprzedniego ustawienia temperatury. • Aby zamrozić dużą ilość żywności, należy włączyć funkcję Power Freeze (Intensywne zamrażanie) na co najmniej 20 godzin przed umieszczeniem produktów w zamrażarce. <p>📄 UWAGA</p> <ul style="list-style-type: none"> • Korzystanie z funkcji Power Freeze (Intensywne zamrażanie) zwiększa zużycie energii. W przypadku rezygnacji z dalszego korzystania z tej funkcji należy pamiętać o jej wyłączeniu i powrocie do poprzedniej temperatury. • Aby zamrozić dużą ilość żywności, należy wyjąć szuflady i użyć dotychczasowej półki. • Funkcję Power Freeze (Intensywne zamrażanie) można włączyć tylko wtedy, gdy lodówka działa w trybie Freezer (Zamrażarka).

⚠ OSTRZEŻENIE

- Nie należy wkładać do zamrażarki butelek ze szkła zawierających płyny. Po wyłączeniu trybu Fridge (Lodówka) butelki ze szkła mogą pęknąć lub zostać rozsądzone w zamrażarce.
- Należy pamiętać, aby przed włączeniem trybu Fridge (Lodówka) wyjąć z zamrażarki zamrożone produkty. Zamrożone produkty roztapiają i psują się w miarę wzrostu temperatury (po zmianie trybu Freezer (Zamrażarka) na tryb Fridge (Lodówka)).

Obsługa

- Należy pamiętać, aby przed włączeniem trybu Freezer (Zamrażarka) wyjąć z zamrażarki produkty chłodzone. Produkty chłodzone mogą zamarzać w miarę spadku temperatury (po zmianie trybu Fridge (Lodówka) na tryb Freezer (Zamrażarka)).

UWAGA

Aby korzystać z trybu Fridge (Lodówka), zdecydowanie zaleca się używanie plastikowych pojemników do przechowywania produktów żywności, zwłaszcza warzyw.

02 Połączenie sieciowe (tylko w określonych modelach)

Umożliwia to sterowanie lodówką i jej monitorowanie przy użyciu aplikacji SmartThings. Więcej informacji można znaleźć w części **Aplikacja SmartThings (tylko w określonych modelach)**.



UWAGA

Jeśli lodówka nie jest połączona z aplikacją SmartThings, ikona Wi-Fi (📶) miga podczas otwierania drzwi, aby zasygnalizować to użytkownikowi. Jeśli widoczna jest migająca ikona Wi-Fi (📶), zalecamy połączenie lodówki z aplikacją SmartThings.

03 AI Energy Mode (tylko w określonych modelach)

Ikona  wyświetlana jest po włączeniu funkcji AI Energy Mode w aplikacji SmartThings. (tylko w określonych modelach)

04 Ostrzeżenie o otwartych drzwiach / °F ↔ °C 3 s

Door Alarm (Ostrzeżenie o otwartych drzwiach)	Dotknij przycisku  , aby włączyć lub wyłączyć alarm otwartych drzwi. <ul style="list-style-type: none">Jeśli drzwi pozostaną otwarte przez ponad 2 minuty, zostanie wyemitowany alarm dźwiękowy, a wskaźnik LED po lewej stronie przycisku zacznie migać.
°F ↔ °C 3 sec (3 s)	Dotknij przycisku  i przytrzymaj przez 3 sekundy, aby przełączać jednostki temperatury pomiędzy stopniami Celsjusza i Fahrenheita.

05 Blokada (3 s)

Dotknij przycisku  i przytrzymaj go przez 3 sekundy, aby włączyć lub wyłączyć funkcję Lock (Blokada).

- Po włączeniu tej funkcji wszystkie elementy sterujące zostają wyłączone, a po lewej stronie przycisku świeci się wskaźnik LED.
- Aby ponownie skorzystać z panelu głównego po włączeniu tej funkcji, należy ją wyłączyć.

Włączanie lub wyłączenie funkcji Wi-Fi (tylko w określonych modelach)

Aby włączyć lub wyłączyć funkcję Wi-Fi, dotknij przycisku **Temp. (Temperatura)** i przytrzymaj go przez 10 sekund. Na wyświetlaczu przez 5 sekund będzie widoczny stan funkcji Wi-Fi (jak pokazano na rysunku).

Funkcja Wi-Fi włączona

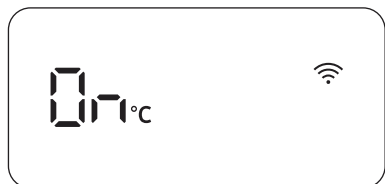

Funkcja Wi-Fi wyłączona

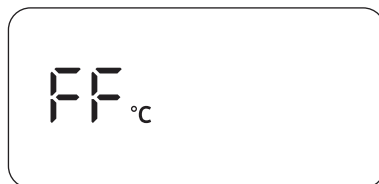

UWAGA

- Aby połączyć lodówkę z aplikacją SmartThings, wymagane jest włączenie funkcji Wi-Fi.
- Więcej informacji można znaleźć w części **Aplikacja SmartThings** (tylko w określonych modelach).

Obsługa

Typ B

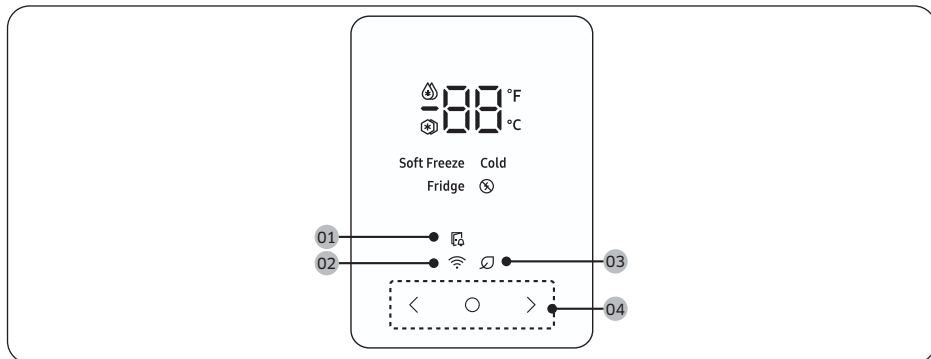

01 Wskaźnik otwartych drzwi

02 Połączenie sieciowe *

03 AI Energy Mode *

04 Przyciski

* Tylko w określonych modelach

01 Wskaźnik otwartych drzwi

Wskaźnik miga i emitowany jest alarm, jeśli drzwi pozostają otwarte przez ponad 2 minuty.



02 Wskaźnik połączenia sieciowego (tylko w określonych modelach)

- Ta ikona wskazuje, że lodówka jest podłączona do sieci.
- Umożliwia to sterowanie lodówką i jej monitorowanie przy użyciu aplikacji SmartThings. Więcej informacji można znaleźć w części **Aplikacja SmartThings (tylko w określonych modelach)**.

03 AI Energy Mode (tylko w określonych modelach)

Ikona  wyświetlana jest po włączeniu funkcji AI Energy Mode w aplikacji SmartThings. (tylko w określonych modelach)

04 Przyciski

- Aby wyłączyć wyświetlacz, należy nacisnąć dowolny przycisk.
- Dotknij , aby wybrać żądaną pozycję na panelu głównym i potwierdzić wszelkie zmiany ustawień.
- Dotknij  lub , aby zmienić ustawienia wybranej pozycji na panelu głównym.

Ustawianie żądanej temperatury albo funkcji

Wybierz tryb lodówki lub zamrażarki i ustaw żadaną temperaturę lub wybraną funkcję.

1. Aby włączyć wyświetlacz, dotknij dowolnego przycisku (<, ○ lub >).
 - Ta czynność może nie dotyczyć niektórych modeli.
2. Dotknij ○, aż wskaźnik temperatury zacznie migać.
3. Dotknij < lub >, aby wybrać żadaną temperaturę lub funkcję.
 - Dostępne opcje: ❄️ (Power Freeze (Intensywne zamrażanie)) ↔ -23°C ↔ -22°C ↔ -21°C ↔ -20°C ↔ -19°C ↔ -18°C ↔ -17°C ↔ -16°C ↔ -15°C ↔ -5°C (Soft Freeze (Lekkie mrożenie)) ↔ -1°C (Cold (Oziębianie)) ↔ 1°C (Fridge (Lodówka)) ↔ 2°C (Fridge (Lodówka)) ↔ 3°C (Fridge (Lodówka)) ↔ 4°C (Fridge (Lodówka)) ↔ 5°C (Fridge (Lodówka)) ↔ 6°C (Fridge (Lodówka)) ↔ 7°C (Fridge (Lodówka))
4. Poczekaj 5 sekund lub dotknij ○, aby potwierdzić wybór.
 - Wskaźnik temperatury przestanie migać.

Zmiana skali temperatury

Można przełączać skalę temperatury między stopniami Fahrenheita i Celsjusza.

1. Aby włączyć wyświetlacz, dotknij dowolnego przycisku (<, ○ lub >).
 - Ta czynność może nie dotyczyć niektórych modeli.
2. Dotknij i przytrzymaj, aż symbole °F i °C zaczną migać.
3. Dotknij < lub >, aby wybrać żadaną skalę temperatury.
 - Dotknij <, aby wybrać skalę Fahrenheita.
 - Dotknij >, aby wybrać skalę Celsjusza.
4. Poczekaj 5 sekund lub dotknij ○, aby potwierdzić wybór.
 - Symbole °F i °C przestaną migać.

Włączanie lub wyłączenie funkcji Wi-Fi (tylko w określonych modelach)

Aby włączyć lub wyłączyć funkcję Wi-Fi, dotknij przycisku > i przytrzymaj go przez 10 sekund. Na wyświetlaczu przez 5 sekund będzie widoczny stan funkcji Wi-Fi (jak pokazano na rysunku).

Funkcja Wi-Fi włączona



Funkcja Wi-Fi wyłączona

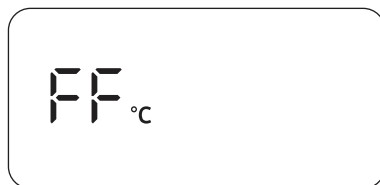

UWAGA

- Aby połączyć lodówkę z aplikacją SmartThings, wymagane jest włączenie funkcji Wi-Fi.
- Więcej informacji można znaleźć w części **Aplikacja SmartThings (tylko w określonych modelach)**.

Obsługa

Aplikacja SmartThings (tylko w określonych modelach)

Instalacja

Odwiedź sklep Google Play, Galaxy Apps lub Apple App Store i wyszukaj aplikację „SmartThings”. Pobierz i zainstaluj aplikację SmartThings firmy Samsung Electronics na swoim urządzeniu inteligentnym.

UWAGA

- Wersja oprogramowania obsługującego aplikację SmartThings może ulec zmianie zgodnie z zasadami wsparcia systemu operacyjnego określonymi przez producenta. Ponadto w przypadku aplikacji SmartThings lub obsługiwanych przez nią funkcji nowe zasady aktualizacji aplikacji w istniejącej wersji systemu operacyjnego mogą zostać zawieszono ze względów użytkowych lub bezpieczeństwa.
- Aplikacja SmartThings może ulec zmianie bez powiadomienia w celu poprawy jej funkcji użytkowych lub działania. Podobnie jak wersja systemu operacyjnego telefonu komórkowego jest aktualizowana co roku, również aplikacja SmartThings jest stale aktualizowana zgodnie z najnowszym systemem operacyjnym. W przypadku pytań dotyczących wyżej wymienionych kwestii prosimy o kontakt pod adresem st.service@samsung.com.
- Zalecane systemy szyfrowania obejmują WPA/TKIP i WPA2/AES. Wszelkie nowsze lub niestandardowe protokoły uwierzytelniania Wi-Fi nie są obsługiwane.
- Na działanie sieci bezprzewodowych może wpłynąć otaczające środowisko komunikacji bezprzewodowej.
- Jeśli dostawca usług internetowych zarejestrował adres MAC komputera lub modemu użytkownika w celu jego identyfikacji, lodówka Samsung Smart może być pozbawiona możliwości łączenia się z Internetem. W takim wypadku skontaktuj się z dostawcą usług internetowych, aby uzyskać pomoc techniczną.
- Ustawienia zapory systemu sieciowego mogą uniemożliwić lodówce Samsung Smart dostęp do Internetu. Skontaktuj się z dostawcą usług internetowych, aby uzyskać pomoc techniczną. Jeśli problem będzie się powtarzał, skontaktuj się z lokalnym punktem serwisowym firmy Samsung lub sprzedawcą produktów Samsung.
- Aby skonfigurować ustawienia punktu dostępu bezprzewodowego (AP), zapoznaj się z treścią podręcznika użytkownika AP (routera).
- Lodówki Samsung Smart obsługują zarówno sieci Wi-Fi 2,4 GHz z protokołami IEEE 802.11 b/g/n, jak i Soft-AP. (Zaleca się stosowanie standardu IEEE 802.11 n).
- Niezatwierdzone routery bezprzewodowe sieci Wi-Fi mogą nie zapewniać połączenia z lodówkami Samsung Smart.

Konto Samsung

Aby korzystać z aplikacji, należy posiadać lub zarejestrować konto Samsung. Jeśli użytkownik nie posiada bezpłatnego konta Samsung, może je utworzyć, postępując zgodnie z instrukcjami wyświetlanymi w aplikacji.

Czynności wstępne

Włącz urządzenie, z którym chcesz nawiązać połączenie, otwórz aplikację SmartThings na telefonie i postępuj zgodnie z poniższymi instrukcjami.

Jeśli zostanie wyświetlone okno podręczne z informacją o znalezieniu nowego urządzenia, dotknij przycisku **ADD NOW (DODAJ TERAZ)**.

Jeśli okno podręczne nie zostanie wyświetlone, dotknij przycisku **+**, a następnie z listy dostępnych urządzeń wybierz urządzenie, z którym chcesz nawiązać połączenie.

Jeśli urządzenia nie ma na liście dostępnych urządzeń, dotknij opcji **Supported Devices (Obsługiwane urządzenia)**, wybierz typ urządzenia Refrigerator (Lodówka), a następnie wybierz model urządzenia.

Postępuj zgodnie z instrukcjami wyświetlanymi w aplikacji, aby skonfigurować urządzenie. Po zakończeniu konfiguracji lodówka pojawi się jako „karta” na ekranie **Devices (Urządzenia)**.

Aplikacja lodówki

Zintegrowane sterowanie

Można monitorować lodówkę i sterować nią zarówno przebywając w domu, jak i poza nim.



- Dotknij ikony lodówki na pulpicie SmartThings lub dotknij ikony Devices (Urządzenia) w dolnej części pulpitu, a następnie dotknij „karty” lodówki, aby otworzyć stronę Refrigerator (Lodówka).
- Sprawdź stan działania lub powiadomienia dotyczące lodówki. W razie potrzeby możesz też zmieniać opcje i ustawienia.

UWAGA

Niektóre opcje i ustawienia lodówki mogą nie być dostępne w trybie zdalnego sterowania.

Kategoria	Pozycja	Opis
Monitorowanie	Temperatura zamrażarki	Wyświetla bieżące ustawienie temperatury zamrażarki.
	Monitorowanie energii	Pozwala sprawdzić łączne zużycie energii przez zamrażarkę w ciągu ostatnich 180 dni.
Funkcje	Intensywne zamrażanie	Pozwala włączyć lub wyłączyć funkcję Intensywne zamrażanie oraz sprawdzić bieżące ustawienia.
Alarmy	Nietypowo wysoka temperatura	Ten alarm jest wyzwalany, gdy w zamrażarce panuje zbyt wysoka temperatura.
	Otwarte drzwi	Ten alarm jest wyzwalany, gdy drzwi zamrażarki są otwarte przez określony czas.

Obsługa

Kategoria	Pozycja	Opis
AI Energy Mode *		<p>Funkcję AI Energy Mode można włączyć lub wyłączyć w menu Energy aplikacji SmartThings.</p> <p>Stan funkcji AI Energy Mode można sprawdzić w aplikacji SmartThings.</p> <p>W niektórych modelach na panelu głównym pojawia się ikona  informująca o działaniu funkcji AI Energy Mode. (tylko w określonych modelach)</p> <p>Włączenie funkcji AI Energy Mode zmniejsza zużycie energii, ale może też obniżyć wydajność chłodzenia.</p> <p> UWAGA</p> <p>Funkcja AI Energy Mode może nie działać zgodnie z ustawieniami użytkownika lub środowiskiem pracy.</p>

* tylko w określonych modelach

Informacje na temat aktualizacji zabezpieczeń

Celem aktualizacji zabezpieczeń jest zwiększenie poziomu bezpieczeństwa urządzenia i ochrona danych osobowych użytkownika. Więcej informacji na temat aktualizacji zabezpieczeń można znaleźć na stronie <https://security.samsungda.com>.

* Strona internetowa dostępna jest tylko w wybranych językach.

Funkcja Automatyczne otwieranie drzwi (tylko w określonych modelach)

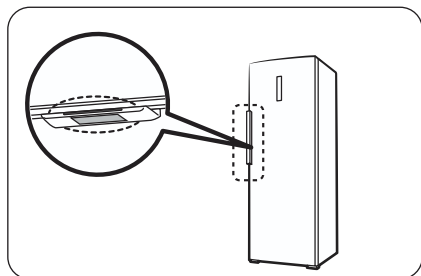

Dotknij czujnika obok uchwytu drzwi. Drzwi się otworzą.

UWAGA

- Drzwi nie zamykają się automatycznie. Po użyciu należy je zamknąć ręcznie.
- Kąt (stopień) otwarcia drzwi może się różnić w zależności od warunków środowiskowych instalacji, takich jak rodzaj podłogi, na której zainstalowana jest lodówka, wypoziomowanie lodówki czy obciążenie produktami przechowywanymi na półkach montowanych na drzwiach.
 - Jeśli drzwi otwierają się zbyt szeroko lub niewystarczająco szeroko, należy sprawdzić i upewnić się, że lodówka jest wypoziomowana. (Więcej informacji zawiera część „KROK 4 Regulacja nóżek poziomujących” na stronie 20).

PRZESTROGA

- Funkcja Automatyczne otwieranie drzwi może działać nieprawidłowo przy powtarzającym się otwieraniu i zamykaniu drzwi.
- Gdy drzwi otwierają się automatycznie, nie popychaj ich ani nie zatrzymuj na siłę. Może to spowodować nieprawidłowe działanie produktu.
 - Należy uważać, aby nie zostać uderzonym przez drzwi, gdy otwierają się one automatycznie.
- Jeśli drzwi były wielokrotnie otwierane, a teraz występują trudności z ich otwarciem, zaczekaj ok. 1 minuty i spróbuj ponownie. Przyczyną mogą być zmiany ciśnienia wewnątrz lodówki wynikające z otwierania i zamykania drzwi.
- Przypadkowe dotknięcie czujnika może spowodować otwarcie drzwi. Upewnij się, że drzwi są zamknięte.

Obsługa

Funkcje specjalne

Rzeczywisty wygląd i funkcje specjalne urządzenia mogą się różnić w zależności od modelu i kraju.

Wytwarzanie lodu (tylko w określonych modelach)

Kostkarka do lodu Twist (tylko w określonych modelach)

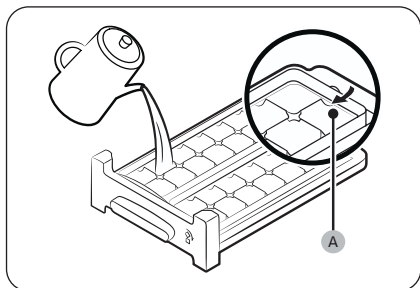

1. Otwórz drzwi zamrażarki i wysuń tackę na kostki lodu.
2. Napełnij tackę wodą do **poziomu maksymalnego (A)** zaznaczonego z tyłu po wewnętrznej stronie tacki.
3. Wsuń tackę z powrotem na swoje miejsce.

UWAGA

Czas wytwarzania lodu zależy od ustawień temperatury.

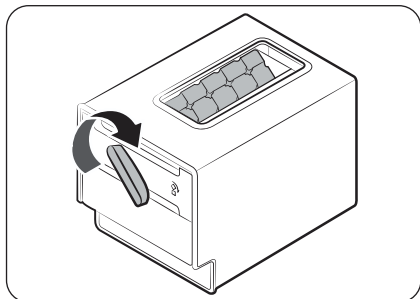

UWAGA

- Upewnij się, że pojemnik do przechowywania kostek lodu znajduje się na swoim miejscu pod tacką na kostki lodu.
- Aby uzyskać kostki lodu, obróć uchwyt tacki na kostki lodu w prawo, co pozwoli wysypać kostki lodu do pojemnika.
- Aby wyjąć pojemnik, pociągnij go do siebie.
- Jeśli kostkarka do lodu Twist nie mieści się pod półką, umieść ją na półce zamrażarki.

Typ tacki (tylko w określonych modelach)

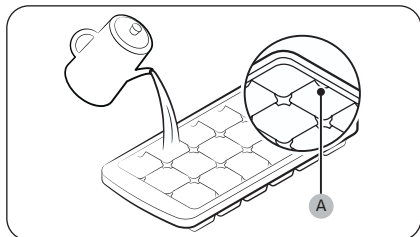

Aby wytworzyć kostki lodu, napełnij tackę wodą do **poziomu maksymalnego (A)** zaznaczonego z tyłu po wewnętrznej stronie tacki.

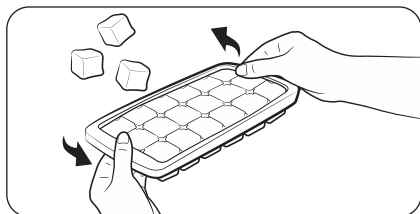

Aby opróżnić tackę na kostki lodu, chwyć ją za oba końce i delikatnie przekręć, co pozwoli wyjąć kostki lodu.

Obsługa

Uzyskanie większej ilości miejsca do przechowywania (tylko w określonych modelach)

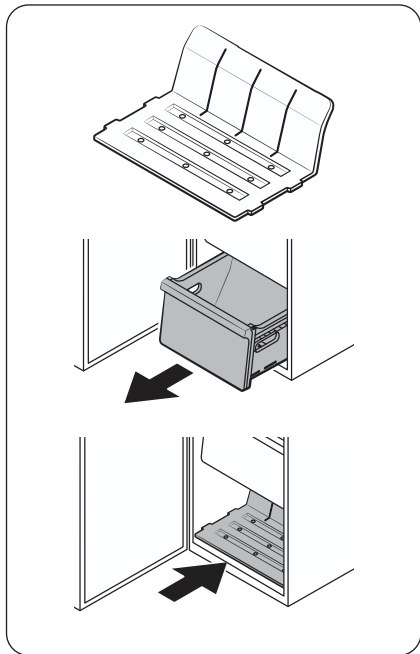

Jeśli potrzebujesz więcej miejsca do przechowywania, zdemontuj pokrywę górnej półki i wszystkie 4 szuflady, a następnie włóż dołączoną półkę (patrz rysunek) na dole wewnątrz urządzenia głównego. Następnie wyjmij wąską kostkę do lodu.

UWAGA

- Wyjęcie pokrywy górnej półki i szuflad nie ma wpływu na właściwości termiczne ani mechaniczne zamrażarki.
- Deklarowana pojemność zamrażarki uwzględnia warunki, w których pokrywa górnej półki i wszystkie szuflady są usunięte, a dostarczona półka jest włożona.

Konserwacja

Zmiana kierunku otwierania drzwi

OSTRZEŻENIE

- Gwarancja nie obejmuje awarii związanej ze zmianą kierunku otwierania drzwi ani uszkodzenia mienia w przypadku przekładania drzwi wykonywanego przez pracownika nieautoryzowanego punktu serwisowego.
- Przed przystąpieniem do zmiany kierunku otwierania drzwi należy upewnić się, że lodówka jest odłączona od źródła zasilania.
- Po zakończeniu zmiany kierunku otwierania drzwi należy odczekać co najmniej godzinę. Ma to na celu uniknięcie potencjalnego porażenia prądem.
- Zmianę kierunku otwierania drzwi musi wykonać pracownik autoryzowanego serwisu firmy Samsung na koszt użytkownika lodówki, ponieważ ta czynność serwisowa nie jest objęta gwarancją.

PRZESTROGA

Drzwi są ciężkie. Zmiana kierunku otwierania drzwi wymaga udziału co najmniej dwóch osób. W przeciwnym razie może dojść do obrażeń ciała.

Wymagane narzędzia (brak w zestawie)



Wkrętak krzyżakowy



Wkrętak płaski



Regulowany klucz



Klucz nasadowy 8 mm
(do śrub)

Akcesoria

Poniższe akcesoria mogą różnić się wyglądem w zależności od modelu.



Ostona lewego górnego zawiasu
drzwi

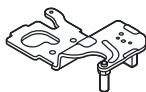

Lewy górny zawias drzwi



Krzywka unosząca



Dolna krzywka unosząca

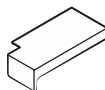

Zaślepka przestrzeni
montażowej

Konserwacja

PRZESTROGA

W trakcie całej procedury zmiany kierunku otwierania drzwi należy ze względów bezpieczeństwa trzymać wszystkie drobne części lodówki (śruby, zatyczki itd.) z dala od dzieci i niemowląt.

Szczegółowa instrukcja

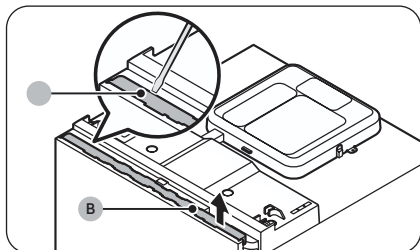

1. Użyj wkrętaka płaskiego, aby odblokować zacpek (A) osłony przewodów (B), która znajduje się w górnej części drzwi, a następnie pociągnij ją w górę, aby zdemontować.

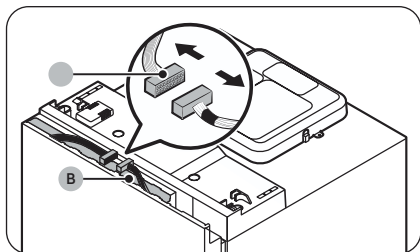

2. Wyjmij złącze przewodów (A) z wnętrza nakładki drzwiowej (B), która znajduje się w górnej części drzwi, i rozłącz je. (Tylko w określonych modelach).

PRZESTROGA

Przechowaj osłonę przewodów (B w kroku powyżej) w bezpiecznym miejscu w celu późniejszego wykorzystania.

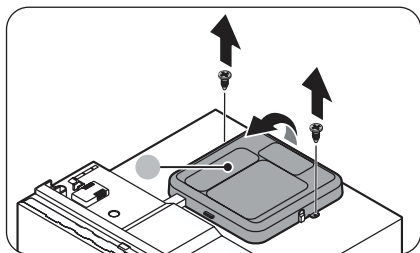

3. Używając wkrętaka krzyżakowego, poluzuj lewe/prawe wkręty (x2) osłony PBA (A), która znajduje się w górnej części lodówki. Aby zdemontować osłonę PBA (A), pociągnij najpierw w górę jej tylną część.

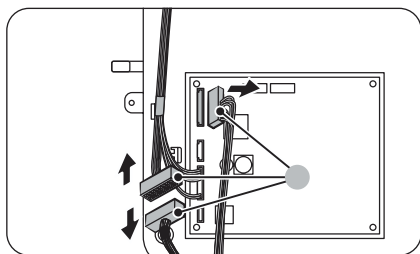

4. Wyjmij górne okablowanie (A) z wnętrza skrzynki PBA.

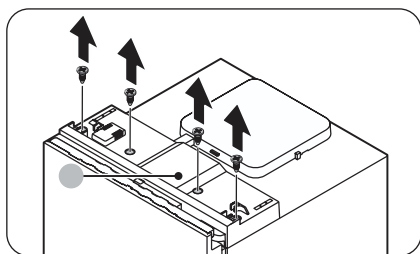

5. Używając wkrętaka krzyżakowego, poluzuj wkręty (x4) panelu górnego. Pociągnij delikatnie w górę, aby zwolnić zaczep osłony (A) zawiasu przed zdemontowaniem panelu górnego z lodówki.

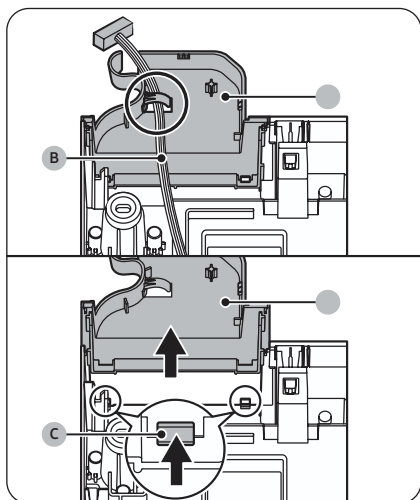

6. Wyjmij przewody (B) z osłony zawiasu (A) panelu górnego. Następnie wciśnij jednocześnie zaczepy (x2, C) i pociągnij w górę osłonę zawiasu (A).

⚠ PRZESTROGA

Przechowaj osłonę zawiasu (A) w bezpiecznym miejscu na potrzeby późniejszej zmiany kierunku otwierania drzwi.

Konserwacja

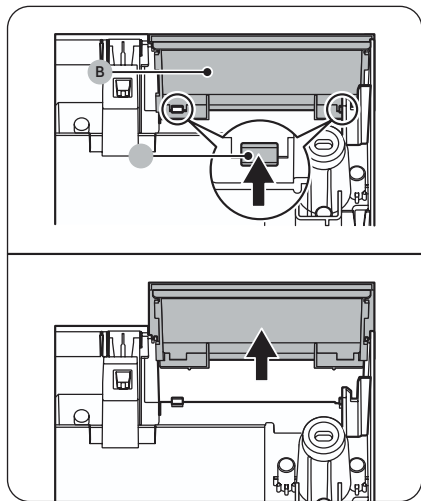

7. Wciśnij jednocześnie zaczepy (x2, A) i pociągnij w górę zaślepkę zawiasu (B) po przeciwnej stronie.

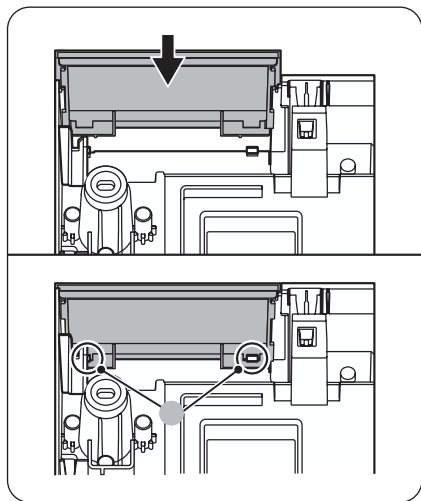

8. Wstaw zaślepkę zawiasu (B w kroku 7) w miejscu osłony zawiasu (A w kroku 6), tak aby zaczepy (A) zatrzasnęły się w prawidłowy sposób.

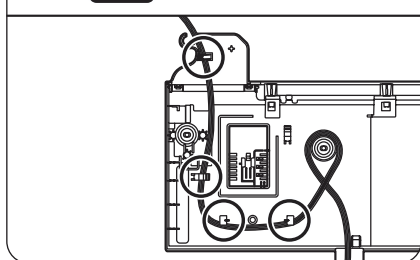
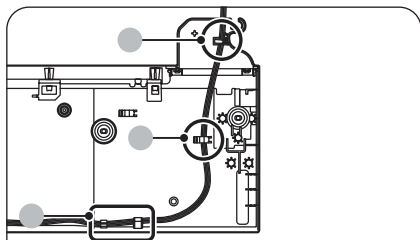
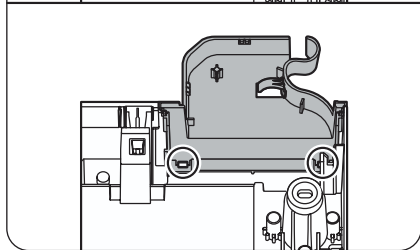
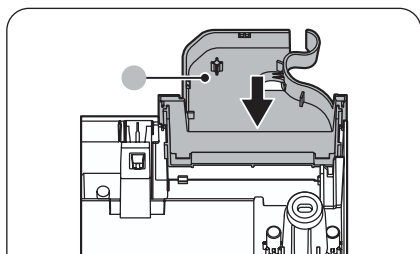

9. Wciśnij prawą górną osłonę zawiasu (A) drzwi w miejsce zaślepki zawiasu (B w kroku 7).

UWAGA

Użyj prawej górnej osłony zawiasu (A) drzwi dołączonej do zestawu do zmiany kierunku otwierania drzwi.

10. Włóż na miejsce przewody (B w kroku 6) i przetóż je przez uchwyt przewodów (A) osłony zawiasu (A w kroku 9).

Konserwacja

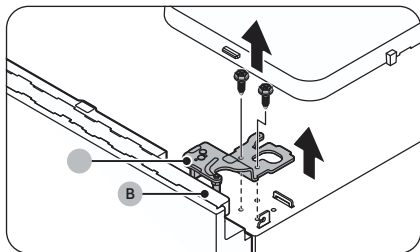

11. Używając klucza 8 mm, poluzuj wkręty (x2) górnego zawiasu (A). Unieś delikatnie górny zawias (A), tak aby odłączyć trzpień od nakładki drzwiowej (B).

⚠ PRZESTROGA

- Uważaj, aby nie upuścić drzwi. Ze względu na masę drzwi upuszczenie ich może doprowadzić do obrażeń ciała.
- Przechowaj górny zawias (A) w bezpiecznym miejscu na potrzeby późniejszej zmiany kierunku otwierania drzwi.

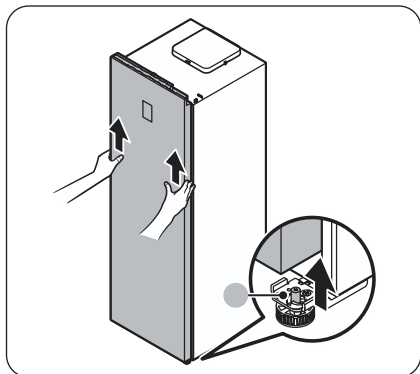

12. Unieś drzwi, tak aby zdjąć je z trzpienia dolnego zawiasu (A).

⚠ PRZESTROGA

Uważaj, aby nie upuścić drzwi. Ze względu na masę drzwi upuszczenie ich może doprowadzić do obrażeń ciała.

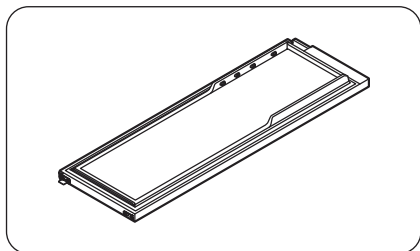

13. Połóż drzwi na posadzce.

📦 UWAGA

Umieść na posadzce karton, aby zapobiec uszkodzeniu drzwi.

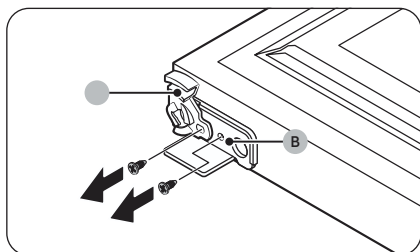

14. Używając wkrętaka krzyżakowego, poluzuj wkręty w dolnej części drzwi. Następnie zdemontuj krzywkę unoszącą (A) i ogranicznik (B).

⚠ PRZESTROGA

Przechowaj krzywkę unoszącą (A) w bezpiecznym miejscu na potrzeby późniejszej zmiany kierunku otwierania drzwi.

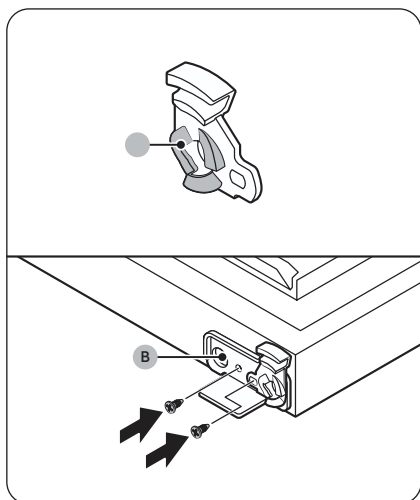

15. Nałóż smar (brak w zestawie) na krzywkę unoszącą (A) w obszarach zaznaczonych na szaro. Następnie zamontuj ogranicznik (B) i krzywkę unoszącą (A) w tej kolejności po przeciwnej stronie dolnej części drzwi. Dokręć wkręty, używając wkrętaka krzyżakowego.

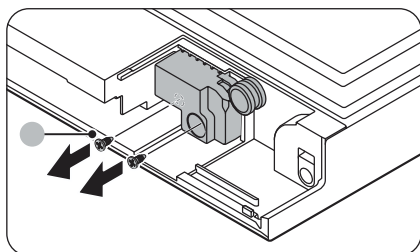

16. Używając wkrętaka krzyżakowego, poluzuj wkręty (x2, A) modułu automatycznego zamykania w górnej części drzwi.

Konserwacja

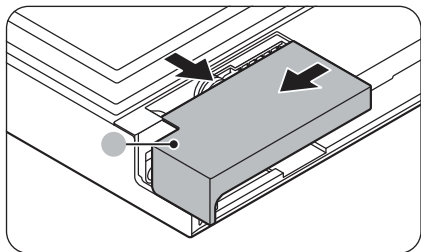

17. Pociągnij w górę, a następnie na zewnątrz zaślepkę przestrzeni montażowej (A) w górnej części drzwi (po stronie przeciwnej w stosunku do modułu automatycznego zamykania), aby ją zdemontować.

⚠ PRZESTROGA

Przechowaj zaślepkę przestrzeni montażowej (A) w bezpiecznym miejscu na potrzeby późniejszej zmiany kierunku otwierania drzwi.

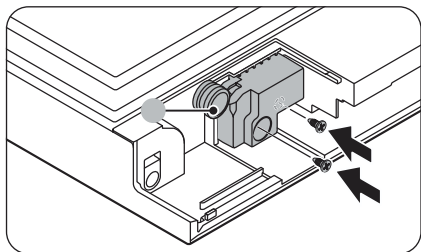

18. Umieść moduł automatycznego zamykania (A) w miejscu zaśleпки przestrzeni montażowej (A w kroku 17). Następnie dokręć wkręty (x2), używając wkrętaka krzyżakowego.

📖 UWAGA

Możesz używać modułu automatycznego zamykania (A) również w przeciwnym kierunku.

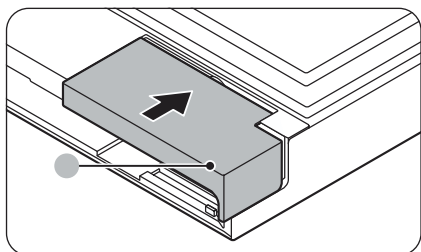

19. Wsuń dostarczoną zaślepkę przestrzeni montażowej (A) na zebro nakładki drzwiowej (w miejscu, z którego zdemontowano moduł automatycznego zamykania), tak aby wystająca część zaśleпки (A) znalazła się w otworze nasadki drzwiowej.

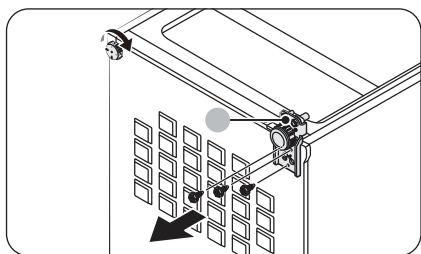

20. Połóż lodówkę na posadzce.
21. Używając wkrętaka krzyżakowego, poluzuj wkręty (x3) dolnego zawiasu (A) w dolnej części lodówki. Obróć nóżkę poziomującą znajdującą się po stronie przeciwnej w stosunku do dolnego zawiasu (A).

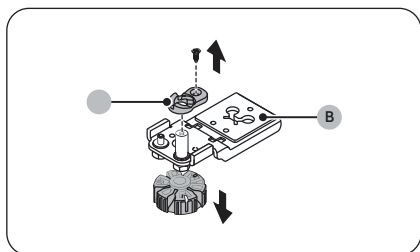

22. Używając wkrętaka krzyżakowego, poluzuj wkręty dolnej krzywki unoszącej (A). Następnie zdemontuj nóżkę poziomującą z dolnego zawiasu (B).

⚠ PRZESTROGA

Przechowaj dolną krzywkę unoszącą (A) w bezpiecznym miejscu na potrzeby późniejszej zmiany kierunku otwierania drzwi.

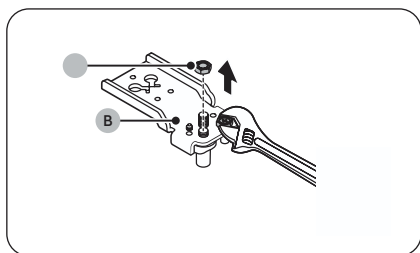

23. Używając klucza nasadowego 12 mm, poluzuj nakrętki (x2, A) dolnego zawiasu (B).

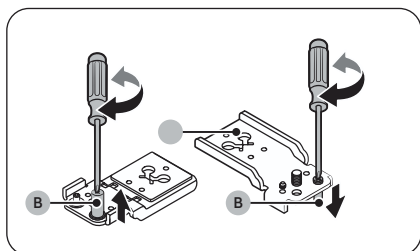

24. Używając wkrętaka krzyżakowego, zdemontuj dwa trzpienie (B) z dolnego zawiasu (A) i zamień je miejscami przed ponownym zamontowaniem. Dokręć nakrętkę sworznia (x2, A w kroku 23) w każdym sworzniu (x2, B). Następnie zamontuj ponownie nóżkę poziomującą.

⚠ PRZESTROGA

Przed ponownym zamontowaniem upewnij się, że trzpienie zostały zamienione miejscami.

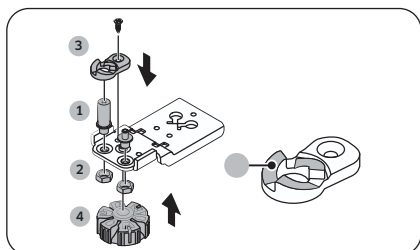

25. Nałóż smar (brak w zestawie) na dolną krzywkę unoszącą (A) w obszarach zaznaczonych na szaro. Nałóż dolną krzywkę unoszącą (A) na trzpień przed wkręceniem wkrętu.

Konserwacja

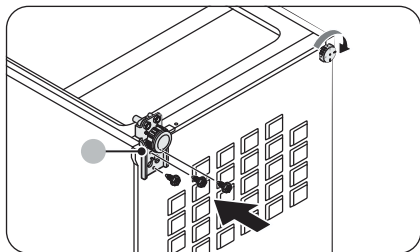

26. Używając wkrętaka krzyżakowego, dokręć wkręty (x3) **dolnego zawiasu (A)** po przeciwnej stronie dolnej części lodówki.

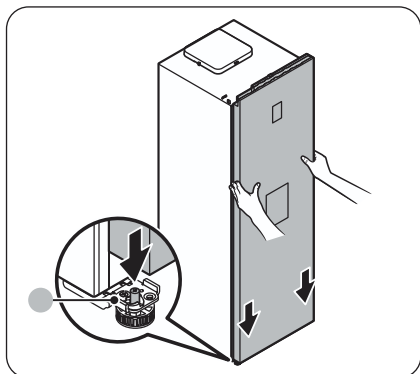

27. Ustaw lodówkę w pozycji stojącej.
28. Wstaw drzwi, zakładając je na trzpień **dolnego zawiasu (A)**.

PRZESTROGA

Uważaj, aby nie upuścić drzwi. Ze względu na masę drzwi upuszczenie ich może doprowadzić do obrażeń ciała.

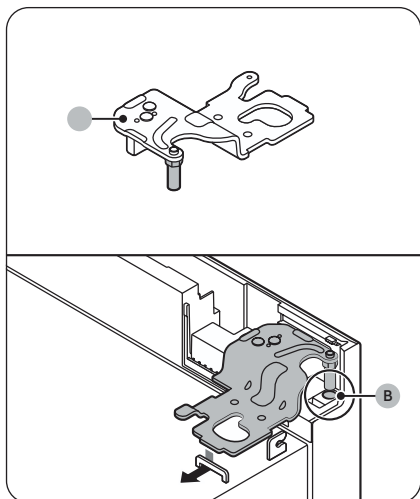

29. Nałóż smar (brak w zestawie) na tylny trzpień dołączonego **lewego górnego zawiasu drzwi (A)**. Zahacz trzpień w tylnym położeniu zablokowania, a następnie wprowadź go w otwór drzwi (B), obracając powoli.

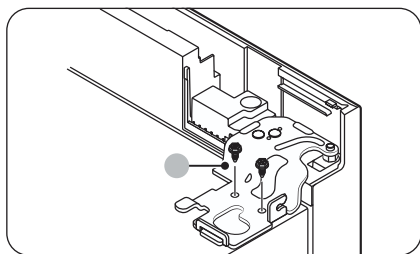

30. Używając wkrętaka krzyżakowego lub klucza nasadowego 8 mm, dokręć wkręty (x2) górnego zawiasu (A).

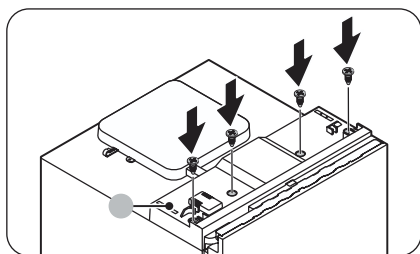

31. Załóż osłonę zawiasu (A) na zawias, a następnie przykręć do panelu górnego, używając wkrętów (x4).

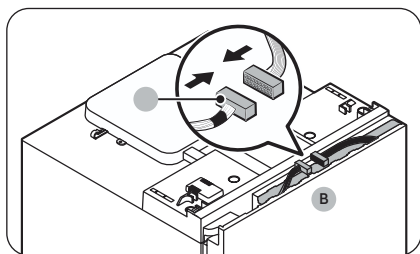

32. Podłącz ponownie złącza przewodów (A) w nasadce drzwiowej (B) przed ułożeniem przewodów w nasadce drzwiowej (B). (Tylko w określonych modelach).

⚠ PRZESTROGA

Upewnij się, że żadne przewody nie wystają na zewnątrz.

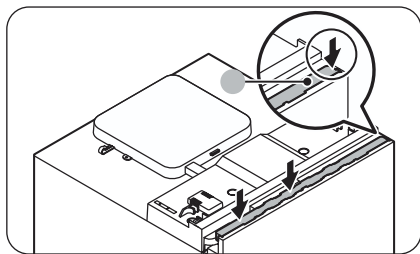

33. Zamontuj osłonę przewodów (A), zaczynając od strony przeciwnej w stosunku do zawiasu.

⚠ PRZESTROGA

Upewnij się, że żadne przewody nie wystają na zewnątrz.

Konserwacja

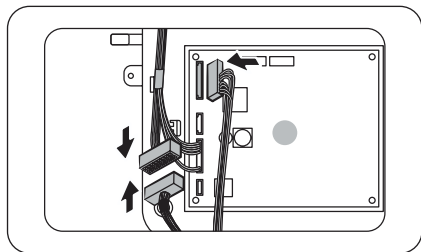

34. Podłącz przewody wewnątrz skrzynki PBA (A, w górnej części lodówki) do PBA.

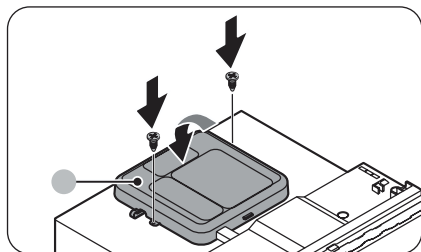

35. Zahacz przednią część osłony PBA (A) o skrzynkę PBA. Następnie wciśnij osłonę PBA (A) w dół, aby ją założyć.

36. Przymocuj osłonę PBA (A), używając wkrętaka krzyżakowego i wkrętów (x2).

Zmiana położenia opcjonalnego czujnika funkcji Automatyczne otwieranie drzwi (tylko w określonych modelach)

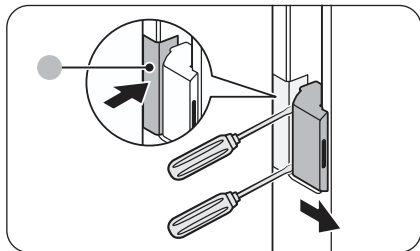

1. Nałóż taśmę ochronną (A) na tylną część czujnika funkcji Automatyczne otwieranie drzwi (znajduje się w zagłębieniu uchwytu drzwi). Następnie włóż wkrętak płaski (grot 3-6 mm) w zaczep czujnika funkcji Automatyczne otwieranie drzwi, aby go zdemonstować.

⚠ PRZESTROGA

Aby zapobiec zarysowaniu czujnika funkcji Automatyczne otwieranie drzwi, należy koniecznie zabezpieczyć go taśmą ochronną (A).

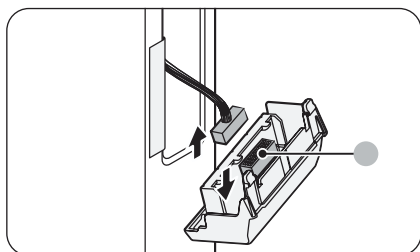

2. Odłącz złącze przewodów (A) czujnika dotykowego.

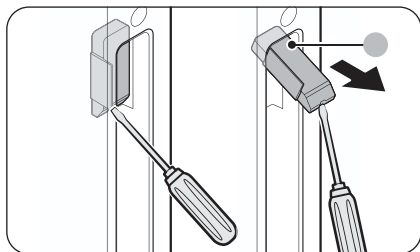

3. Włóż wkrętak płaski do osłony uchwytu (A, po przeciwnej stronie niż czujnik dotykowy), aby go zdemonstować.

Konserwacja

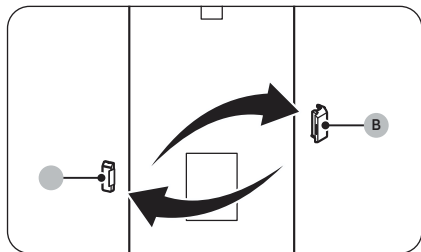

4. Zamień miejscami czujnik dotykowy (A) i osłonę uchwyty (B) przed ponownym zamontowaniem.

UWAGA

Przed ponownym włożeniem czujnika dotykowego należy koniecznie ponownie podłączyć złącze przewodów (A w kroku 2).

Zmiana położenia uchwyty (tylko w określonych modelach)

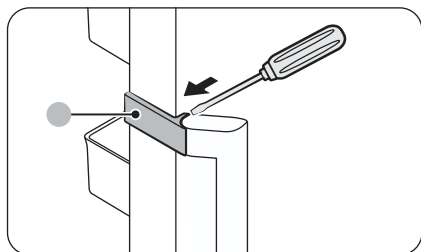

1. Zdemontuj osłonę uchwyty (A).

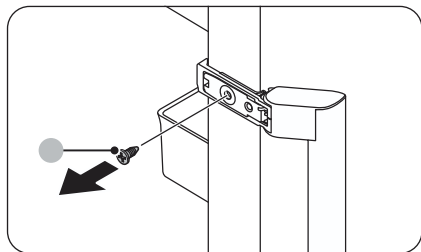

2. Za pomocą wkrętaka krzyżakowego wykręć wkręt (A) i zdejmij uchwyt.

PRZESTROGA

Przechowaj uchwyt w bezpiecznym miejscu w celu późniejszego wykorzystania.

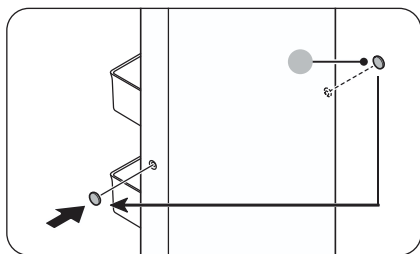

3. Za pomocą wkrętaka płaskiego usuń zaślepkę otworu (A) po przeciwnej stronie drzwi.

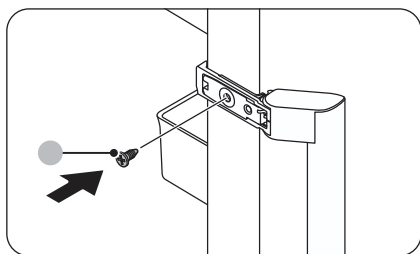

4. Włóż zaślepkę otworu (A w kroku powyżej) do otworu, w którym osadzony był uchwyt.
5. Umieść uchwyt po przeciwnej stronie drzwi, dopasowując otwory znajdujące się w uchwycie i w drzwiach.
6. Za pomocą wkrętaka krzyżakowego przykręć uchwyt wkrętem (A).

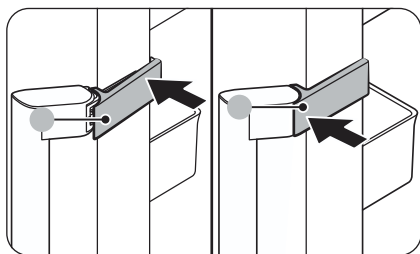

7. Przymocuj osłonę uchwytu (A).

Konserwacja

Obsługa i konserwacja

Półki

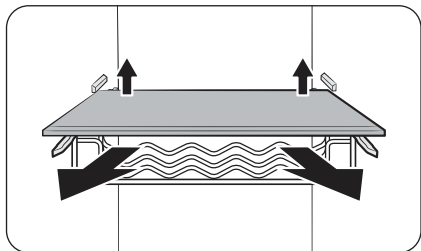

Lekko unieś tylną część półki, aby ją wyjąć.

Półki montowane na drzwiach

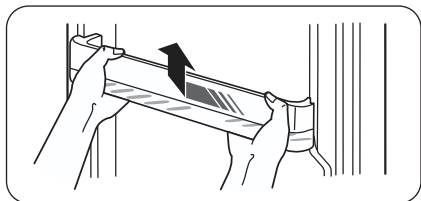

Lekko unieś półkę na drzwiach i zdejmij ją z drzwi.

PRZESTROGA

Aby zapobiec wypadkom, przed zdjęciem półek z drzwi, należy je opróżnić.

Pokrywa górnej półki (tylko w określonych modelach)

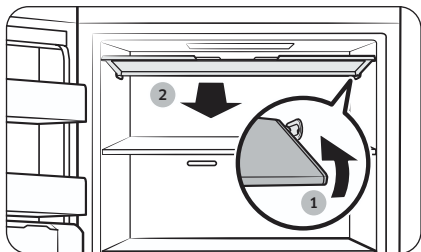

1. Wciśnij prawą stronę pokrywy do wewnątrz, aby ją odczepić.
2. Następnie podnieś pokrywę do przodu, aby ją zdjąć.

Czyszczenie

Wnętrze i powierzchnie zewnętrzne

OSTRZEŻENIE

- Do czyszczenia nie należy używać benzenu, rozpuszczalnika, octu, wybielacza w płynie, sody oczyszczonej, kwasu cytrynowego, mieszanek soli oraz detergentów do użytku domowego lub samochodowego, takich jak Clorox™. Mogą one uszkodzić powierzchnię lodówki i spowodować pożar.
- Nie należy rozpylać wody na lodówkę. Może to spowodować porażenie prądem elektrycznym.

Systematycznie usuwaj kurz lub wodę ze styków wtyczki przewodu zasilającego i punktów styku za pomocą suchej szmatki.

1. Odłącz przewód zasilający.
2. Za pomocą miękkiej, wilgotnej i niestrzępiącej się szmatki lub ręcznika papierowego wyczyść wnętrze i powierzchnie zewnętrzne lodówki.
3. Na koniec suchą szmatką lub ręcznikiem papierowym dokładnie osusz urządzenie.
4. Podłącz przewód zasilający.

Konserwacja

Wymiana

Kontrolki LED

Aby wymienić kontrolki lodówki, skontaktuj się z lokalnym punktem serwisowym firmy Samsung.

OSTRZEŻENIE

- Kontrolki nie są przeznaczone do wymiany przez użytkownika lodówki. Nie należy podejmować prób samodzielnej wymiany kontrolki. Może to spowodować porażenie prądem elektrycznym.

Lampka (źródło światła)

Ten produkt zawiera źródło światła o klasie efektywności energetycznej <G>.

Lampki ani urządzenia sterujące nie są przeznaczone do wymiany przez użytkownika. Aby wymienić lampki i/lub urządzenia sterujące produktu, skontaktuj się z lokalnym punktem serwisowym firmy Samsung.

Szczegółowe informacje dotyczące wymiany lampek lub urządzeń sterujących w danym produkcie można znaleźć na stronie internetowej firmy Samsung (<http://www.samsung.com>), po wybraniu kolejno Wsparcie > Wsparcie produktowe i wprowadzeniu nazwy modelu.

Aby uzyskać szczegółowe informacje dotyczące demontażu lampek i/lub urządzeń sterujących, należy postępować zgodnie z instrukcją wymiany udostępnioną jak podano powyżej.

Montaż w układzie obok siebie

Do montażu w układzie obok siebie lub w zabudowie należy użyć akcesoriów montażowych dostarczonych z lodówką (modele RR). Akcesoria montażowe nie są dostarczane z zamrażarką (modele RZ).

Rozwiązywanie problemów

Przed wezwaniem serwisu przeprowadź poniższe czynności kontrolne. Wezwania serwisu dotyczące normalnych sytuacji (niezwiązanych z usterkami) podlegają opłatom.

Informacje ogólne

Temperatura

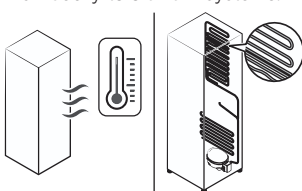
Objaw	Możliwe przyczyny	Rozwiązanie
Zamrażarka nie działa. Zamrażarka nie osiąga odpowiedniej temperatury.	<ul style="list-style-type: none">Przewód zasilający nie jest prawidłowo podłączony.	<ul style="list-style-type: none">Podłącz prawidłowo przewód zasilający.
	<ul style="list-style-type: none">Temperatura nie jest prawidłowo ustawiona.	<ul style="list-style-type: none">Ustaw niższą temperaturę.
	<ul style="list-style-type: none">Lodówka znajduje się blisko źródła ciepła lub w miejscu nasłonecznionym.	<ul style="list-style-type: none">Ustaw lodówkę z dala od miejsc nasłonecznionych lub źródeł ciepła.
	<ul style="list-style-type: none">Niewystarczający odstęp pomiędzy lodówką i przedmiotami po bokach/z tyłu.	<ul style="list-style-type: none">Zalecamy, aby odstęp między lodówką i pobliskimi ścianami (lub zabudową) przekraczał 50 mm.
	<ul style="list-style-type: none">Lodówka jest przeciążona. Produkty żywnościowe blokują otwory wentylacyjne lodówki.	<ul style="list-style-type: none">Nie należy przeciążać lodówki. Nie dopuszczaj, aby produkty żywnościowe blokowały otwory wentylacyjne.
Zamrażarka chłodzi zbyt silnie.	<ul style="list-style-type: none">Temperatura nie jest prawidłowo ustawiona.	<ul style="list-style-type: none">Ustaw wyższą temperaturę.
Ścianka wewnętrzna jest ciepła.	<ul style="list-style-type: none">Na ściankach wewnętrznych lodówki znajdują się przewody rurowe odporne na ciepło.	<ul style="list-style-type: none">Aby zapobiec kondensacji, lodówka wyposażona jest w przewody rurowe odporne na ciepło zamontowane w przednich narożnikach. Jeżeli temperatura otoczenia wzrasta, urządzenie może nie działać efektywnie. Nie świadczy to o awarii systemu. 

Rozwiązywanie problemów

Nieprzyjemny zapach

Objaw	Możliwe przyczyny	Rozwiązanie
Nieprzyjemny zapach w lodówce.	<ul style="list-style-type: none"> Zepsute produkty żywnościowe. 	<ul style="list-style-type: none"> Wyczyść lodówkę i usuń zepsute produkty żywnościowe.
	<ul style="list-style-type: none"> Produkty żywnościowe o silnym zapachu. 	<ul style="list-style-type: none"> Upewnij się, że żywność o intensywnym zapachu jest szczelnie zapakowana.

Skropliny

Objaw	Możliwe przyczyny	Rozwiązanie
Na ściankach wewnętrznych tworzą się skropliny.	<ul style="list-style-type: none"> Jeśli drzwi były dłuższy czas otwarte, do wnętrza lodówki przedostała się wilgoć. 	<ul style="list-style-type: none"> Usuń wilgoć i nie otwieraj drzwi na dłuższy czas.
	<ul style="list-style-type: none"> Produkty żywnościowe o dużej zawartości wilgoci. 	<ul style="list-style-type: none"> Upewnij się, że żywność jest szczelnie zapakowana.

Funkcja Automatyczne otwieranie drzwi (tylko w określonych modelach)

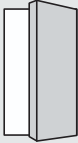
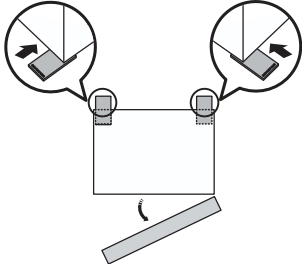
Objaw	Możliwe przyczyny	Rozwiązanie
<p>Drzwi nie otwierają się wystarczająco szeroko.</p> 	<p>Tylna część lodówki po obu stronach jest ustawiona nisko.</p>	<p>Podnieś tylną część lodówki po obu stronach, aby ją wypoziomować.</p> 

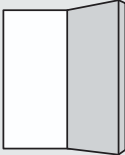
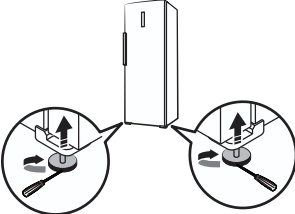
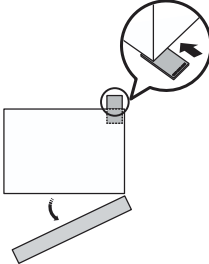
Objaw	Możliwe przyczyny	Rozwiązanie
<p data-bbox="94 568 309 616">Drzwi otwierają się zbyt szeroko.</p> 	<p data-bbox="400 644 605 719">Przednia część lodówki po obu stronach jest ustawiona nisko.</p>	<ul data-bbox="661 284 994 459" style="list-style-type: none"> Podnieś przednią część lodówki po obu stronach, aby ją wy poziomować. (Więcej informacji na temat poziomowania lodówki zawiera część „KROK 4 Regulacja nóżek poziomujących” na stronie 20).  <ul data-bbox="661 703 972 804" style="list-style-type: none"> Unieś dolną część lodówki tylko po stronie zawiasu drzwi, umieszczając pod nią podkładkę poziomującą. 

Rozwiązywanie problemów

Czy z lodówki dochodzą nietypowe dźwięki?

Przed wezwaniem serwisu przeprowadź poniższe czynności kontrolne. Wezwania serwisu dotyczące normalnych dźwięków podlegają opłatom.

Te dźwięki są prawidłowe.

- Podczas uruchamiania lub kończenia pracy lodówka może wytwarzać odgłosy przypominające rozruch samochodu. Po ustabilizowaniu pracy dźwięki ucichną.

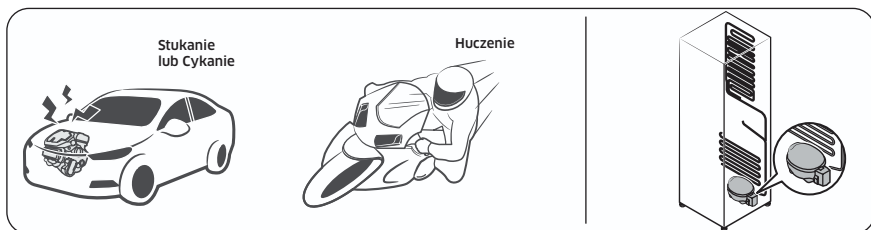

- Dźwięki te mogą być słyszalne podczas pracy wentylatora. Gdy lodówka osiągnie ustaloną temperaturę, dźwięk wentylatora ucichnie.

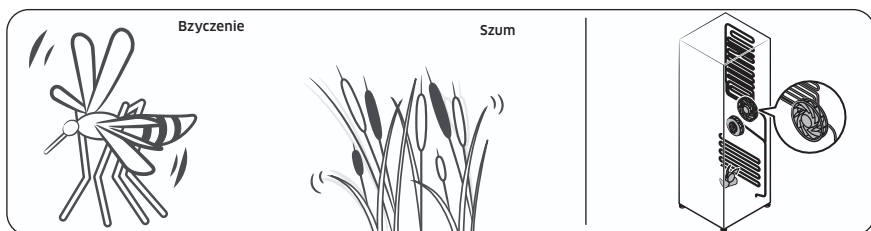

- W trakcie cyklu rozmrażania woda może kapać na podgrzewacz, wytwarzając odgłosy przypominające syczenie.

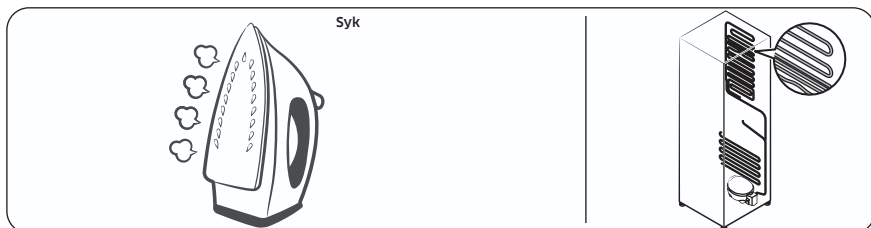

- Gdy lodówka chłodzi lub zamraża, gaz chłodniczy przepływa przez uszczelnione przewody rurowe, powodując odgłosy przypominające bulgotanie.

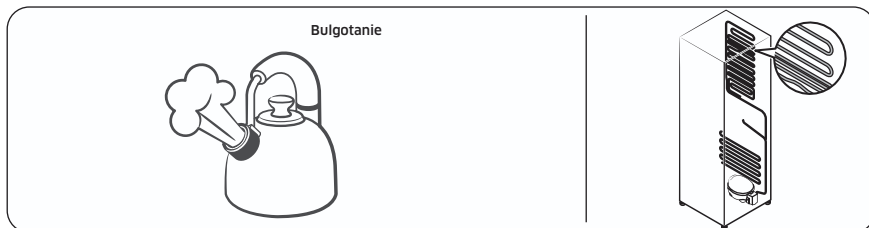

- Gdy temperatura lodówki wzrasta lub spada, plastikowe elementy rozszerzają się lub kurczą, powodując trzaski. Odgłosy te występują podczas cyklu rozmrażania lub podczas pracy elementów elektronicznych.

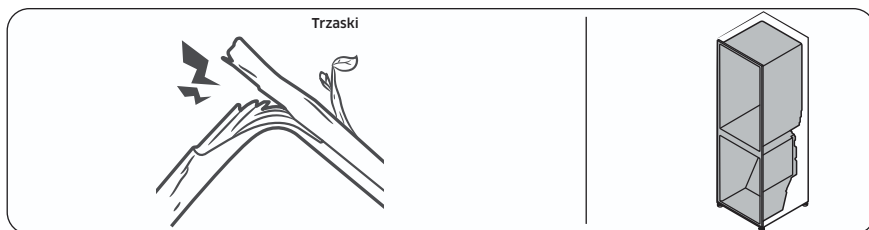

- W przypadku modeli z kostkarką do lodu: Gdy otwiera się zawór wody podczas napełniania kostkarki do lodu, może być słyszalne brzęczenie.
- W wyniku wyrównywania ciśnienia podczas otwierania i zamykania drzwi lodówki może być słyszalny cichy szum.

Rozwiązywanie problemów

Aplikacja SmartThings (tylko w określonych modelach)

Objaw	Działanie
Nie można odnaleźć aplikacji „SmartThings” w sklepie z aplikacjami.	<ul style="list-style-type: none">Wersja oprogramowania obsługującego aplikację SmartThings może ulec zmianie zgodnie z zasadami wsparcia systemu operacyjnego określonymi przez producenta. Ponadto w przypadku aplikacji SmartThings lub obsługiwanych przez nią funkcji nowe zasady aktualizacji aplikacji w istniejącej wersji systemu operacyjnego mogą zostać zawieszony ze względów użytkowych lub bezpieczeństwa.
Aplikacja SmartThings nie działa.	<ul style="list-style-type: none">Aplikacja SmartThings jest dostępna tylko dla wybranych modeli.Starsza aplikacja Samsung Smart Refrigerator nie nawiązuje połączenia z modelami obsługującymi aplikację Samsung Smart Home.
Aplikacja SmartThings jest zainstalowana, ale nie jest połączona z lodówką.	<ul style="list-style-type: none">Aby korzystać z aplikacji, musisz zalogować się do konta Samsung.Upewnij się, że router działa prawidłowo.Jeśli ikona Wi-Fi na wyświetlaczu lodówki jest wyłączona, oznacza to, że połączenie sieciowe nie zostało jeszcze ustanowione. W takim przypadku użyj aplikacji SmartThings, aby połączyć i zarejestrować lodówkę w punkcie dostępu (AP) używanym w domu.
Nie można zalogować się do aplikacji.	<ul style="list-style-type: none">Aby korzystać z aplikacji, musisz zalogować się do konta Samsung.Jeśli nie posiadasz konta Samsung, możesz je utworzyć, postępując zgodnie z instrukcjami wyświetlanymi w aplikacji.
Podczas prób rejestracji lodówki pojawia się komunikat o błędzie.	<ul style="list-style-type: none">Funkcja Easy Connection może nie nawiązać połączenia z uwagi na dużą odległość od punktu dostępu (AP) lub z powodu zakłóceń elektrycznych w otoczeniu. Poczekaj chwilę i spróbuj ponownie.
Aplikacja SmartThings połączyła się z lodówką, ale nie działa.	<ul style="list-style-type: none">Zamknij i uruchom ponownie aplikację SmartThings lub odłącz router i podłącz go ponownie.Odłącz przewód zasilający lodówki, a po upływie 1 minuty podłącz go ponownie.

Dodatek

Instrukcje bezpieczeństwa

- Aby zużycie energii było jak najefektywniejsze, wszystkie elementy wyposażenia wnętrza urządzenia, takie jak kosze, szuflady, półki i tacka na kostki lodu, należy zamontować zgodnie z zaleceniami producenta.
- To urządzenie chłodnicze nie jest przeznaczone do użytku jako urządzenie do zabudowy.

Instrukcja instalacji

Dla urządzeń chłodniczych o określonej klasie klimatycznej

W zależności od klasy klimatycznej to urządzenie chłodnicze jest przeznaczone do stosowania w zakresie temperatur otoczenia podanych w poniższej tabeli.

Informacje o klasie klimatycznej znajdują się na tabliczce znamionowej. Produkt może nie działać prawidłowo w temperaturach wykraczających poza określony zakres.

Informacje o klasie klimatycznej znajdują się na etykiecie wewnątrz lodówki.

Efektywny zakres temperatury

Lodówkę opracowano pod kątem normalnej pracy w zakresie temperatur określonym przez klasę urządzenia.

Klasa	Symbol	Zakres temperatur otoczenia (°C)	
		IEC 62552 (ISO 15502)	ISO 8561
Umiarkowany rozszerzony	SN	od +10 do +32	od +10 do +32
Umiarkowany	N	od +16 do +32	od +16 do +32
Subtropikalny	ST	od +16 do +38	od +18 do +38
Tropikalny	T	od +16 do +43	od +18 do +43

UWAGA

Na wydajność chłodzenia oraz zużycie energii przez lodówkę mogą wpływać temperatura otoczenia, częstotliwość otwierania drzwi oraz miejsce jej instalacji. Zalecamy odpowiednią regulację ustawień temperatury.

Dodatek

Instrukcje dotyczące temperatury

Zalecana temperatura

Optymalne ustawienia temperatury do przechowywania żywności:

- Zamrażarka: -19°C
- Zamrażarka w trybie lodówki: 3°C

UWAGA

Optymalne ustawienie temperatury wewnątrz każdej komory zależy od temperatury otoczenia. Wyżej podana optymalna temperatura odpowiada temperaturze otoczenia wynoszącej 25°C.

Intensywne zamrażanie

Funkcja Power Freeze (Intensywne zamrażanie) przyspiesza proces chłodzenia, wykorzystując maksymalną szybkość obrotów wentylatora. Zamrażarka działa z maksymalną wydajnością przez 50 godzin, po czym powraca do poprzedniej temperatury. Aby zamrozić dużą ilość żywności, należy włączyć funkcję Power Freeze (Intensywne zamrażanie) na co najmniej 20 godzin przed umieszczeniem produktów w zamrażarce.

UWAGA

Korzystanie z tej funkcji wiąże się ze zwiększonym zużyciem energii przez lodówkę. Pamiętaj, aby wyłączyć tę funkcję, gdy nie jest ona potrzebna, i przywrócić oryginalne ustawienie temperatury.

Optymalne metody przechowywania żywności (tylko określone modele)

Produkty spożywcze należy przykrywać, aby zatrzymać wilgoć i zapobiec pochłanianiu zapachów innych produktów. Duży garnek jedzenia, np. zupy lub gulaszu, należy przed schłodzeniem podzielić na małe porcje i umieścić w płytkich pojemnikach. Duży kawałek mięsa lub drób w całości należy przed schłodzeniem podzielić na mniejsze porcje lub umieścić w płytkich pojemnikach.

Układanie produktów spożywczych

Półki	Półki powinny być regulowane, aby pomieścić różne opakowania.
Specjalna komora (tylko w określonych modelach)	Szczelne szuflady utrzymujące świeżość zapewniają optymalne warunki przechowywania warzyw i owoców. Warzywa wymagają wyższej wilgotności a owoce niższej. Szuflady utrzymujące świeżość warzyw i owoców są wyposażone w urządzenia do kontroli poziomu wilgotności. (*Zależy od modelu i opcji). Szuflada na mięso o regulowanej temperaturze wydłuża czas przechowywania mięsa i serów.
Przechowywanie na drzwiach	Na drzwiach nie należy przechowywać łatwo psujących się produktów. Jajka należy przechowywać w kartonie na półce. Temperatura półek do przechowywania montowanych na drzwiach ulega większym wahaniom niż temperatura w korpusie urządzenia. Drzwi powinny być jak najczęściej zamknięte.
Komora zamrażarki	W komorze zamrażarki można przechowywać zamrożone produkty, przygotowywać kostki lodu i zamrażać świeże produkty.

UWAGA

Należy zamrażać wyłącznie świeże, niezniszczone produkty. Produkty przeznaczone do zamrożenia nie mogą stykać się z produktami już zamrożonymi. Aby zapobiec utracie smaku, aromatu lub wysychaniu produktów, należy umieszczać je w szczelnych pojemnikach.

Okres przechowywania produktów w lodówce i zamrażarce

Świeżość produktów zależy od temperatury i ich kontaktu z wilgocią. Ponieważ daty na produktach nie są wskazówkami dotyczącymi ich bezpiecznego stosowania, należy zapoznać się z poniższą tabelą i przestrzegać tych wskazówek.

Nabiał

Produkt	Lodówka	Zamrażarka
Mleko	1 tydzień	1 miesiąc
Masło	2 tygodnie	12 miesięcy
Lody	-	2-3 tygodnie
Ser naturalny	1 miesiąc	4-6 miesięcy
Serek śmietankowy	2 tygodnie	Niezalecane
Jogurt	1 miesiąc	-

Dodatek

Mięso

Produkt	Lodówka	Zamrażarka
Świeże pieczenie, steki, kotlety	3-4 dni	2-3 miesięcy
Świeże mięso mielone, mięso gulaszowe	1-2 dni	3-4 miesięcy
Boczek	7 dni	1 miesiąc
Kiełbasa, surowa wieprzowina, wołowina, indyk	1-2 dni	1-2 miesięcy

Drób, jaja

Produkt	Lodówka	Zamrażarka
Drób świeży	2 dni	6-8 miesięcy
Sałatka z mięsem drobiowym	1 dzień	-
Jaja, świeże w skorupkach	2-4 tygodnie	Niezalecane

Ryby i owoce morza

Produkt	Lodówka	Zamrażarka
Ryby świeże	1-2 dni	3-6 miesięcy
Ryby gotowane	3-4 dni	1 miesiąc
Sałatka rybna	1 dzień	Niezalecane
Ryby suszone i marynowane	3-4 tygodnie	-

Owoce

Produkt	Lodówka	Zamrażarka
Jabłka	1 miesiąc	-
Brzoskwinie	2-3 tygodnie	-
Ananas	1 tydzień	-
Inne świeże owoce	3-5 dni	9-12 miesięcy

Warzywa

Produkt	Lodówka	Zamrażarka
Szparagi	2-3 dni	-
Brokuły, brukselka, groszek, grzyby	3-5 dni	-
Kapusta, kalafior, seler, ogórki, sałata	1 tydzień	-
Marchew, buraki, rzodkiewka	2 tygodnie	-

Informacje dotyczące modelu i zamawiania części zamiennych

Informacje dotyczące modelu

Aby uzyskać dostęp do informacji o oznakowaniu efektywności energetycznej tego produktu w Europejskim Rejestrze Etykiet Energetycznych (EPREL), należy zeskanować kod QR znajdujący się na etykiecie efektywności energetycznej.

Kod QR znajduje się na etykiecie efektywności energetycznej umieszczonej w opakowaniu produktu.

Informacje dotyczące części

- Minimalny okres, w którym dostępne są części zamienne niezbędne do naprawy urządzenia
 - 7 lat – termostaty, czujniki temperatury, płytki drukowane i źródła światła, klamki drzwiowe, zawiasy drzwiowe, tace, kosze (pudełko lub szuflady)
 - 10 lat – uszczelki drzwi
- Minimalny czas gwarancji na urządzenie chłodnicze oferowany przez producenta – 24 miesiące.
- Istotne informacje dotyczące zamawiania części zamiennych, bezpośrednio lub poprzez inne kanały podane przez producenta, importera lub upoważnionego przedstawiciela
- Informacje na temat profesjonalnej naprawy można znaleźć na stronie <http://samsung.com/support>. Instrukcję serwisowania dla użytkownika można znaleźć na stronie <http://samsung.com/support>.

Open Source Announcement

(applicable models only)

The software included in this product contains open source software.

The following URL http://opensource.samsung.com/opensource/SMART_TP1_0/seq/0 leads to open source license information as related to this product.



Deklaracja zgodności

UWAGA



Niniejszym firma Samsung deklaruje, że ten sprzęt radiowy jest zgodny z dyrektywą 2014/53/UE i odpowiednimi wymogami ustawowymi obowiązującymi w Wielkiej Brytanii.

Pełny tekst deklaracji zgodności z normami UE i brytyjską deklaracją zgodności jest dostępny pod adresem internetowym: Oficjalną deklarację zgodności można znaleźć na stronie <http://www.samsung.com>. W tym celu należy wybrać kolejno Wsparcie > Wsparcie produktowe i wprowadzić nazwę modelu.

PRZESTROGA

Funkcja WLAN 5 GHz tego sprzętu może być użytkowana wyłącznie w pomieszczeniach wewnętrznych. Sprzęt może być eksploatowany we wszystkich krajach Unii Europejskiej i w Wielkiej Brytanii. (Tylko wybrane modele).

	Zakres częstotliwości	Moc nadajnika (maks.)
Wi-Fi	2412-2472 MHz	20 dBm
	5120-5250 MHz	23 dBm
	5250-5350 MHz	20 dBm
	5470-5725 MHz	27 dBm
Bluetooth	2402-2480 MHz	20 dBm

HUNGARY	06 1 42 92 312 	www.samsung.com/support
CZECH	800726786 	
SLOVAKIA	0800726786 	
CROATIA	072 726 786	
BOSNIA	055 233 999	
North Macedonia	023 207 777	
MONTENEGRO	020 405 888	
SLOVENIA	080 697 267 (brezplačna številka)	
SERBIA	011 321 6899	
Kosovo	038 40 30 90	
ALBANIA	045 620 202	
BULGARIA	0800 111 31 - Безплатен за всички оператори *3000 - Цена на един градски разговор или според тарифата на мобилният оператор 09:00 до 18:00 - Понеделник до Петък	
ROMANIA	0800872678 - Apel gratuit *8000 - Apel tarifat în rețea Program Call Center Luni - Vineri: 9 AM - 6 PM	
POLAND	801-172-678* * (opłata według taryfy operatora)	
LITHUANIA	0-800-77777	
LATVIA	8000-7267	
ESTONIA	800-7267	

