

INSTRUKCJA UŻYTKOWANIA

Zmywarka

PL

DWC68422BIW

Spis treści

Zmywarka	3	Zdalna obsługa zmywarki	22
Instrukcje bezpieczeństwa	4	Zdalne uruchomienie zmywarki	22
Blokada Sani	5	Ustawienia	24
Blokada	5	Pielęgnacja i czyszczenie	29
Montaż	5	Dodaj nabyłyszczacz (Dolej śr do płuk)	29
Zasada działania zabezpieczenia przed przelaniem	5	Dodaj sól	29
Opakowanie	5	Oczyść filtry	29
Utylizacja	6	Czyszczenie ramion zraszających	31
Symbole na urządzeniu	6	Mycie zmywarki z zewnątrz	32
Przed pierwszym użyciem	7	Włącz Samoczyszczenie	32
Twardość wody	7	Usuwanie zatorów	32
Ustawienia podstawowe	8	Przechowywanie w zimie/Transport	33
Dodaj nabyłyszczacz (Dolej śr do płuk)	10	Rozwiązywanie problemów	34
Dodaj sól	10	Informacje ogólne	35
Bardziej ekologiczne zmywanie	11	WiFi	42
Oszczędność wody i energii	11	Montaż	44
Ładowanie zmywarki	12	Instrukcje bezpieczeństwa	44
Delikatne naczynia	12	Zabezpieczenie transportowe drzwi	45
Rezultat zależy od sposobu załadowania	12	Ustawianie zmywarki	45
Kosze zmywarki	13	Zamocować folię ochronną	45
Górny kosz	13	Wyregulować wysokość i wsunąć zmywarke na miejsce	46
Dolny kosz	14	Podłączanie odpływu	47
Kosz na sztućce	14	Podłączenie do źródła wody	48
Użytkowanie zmywarki	16	Podłączenie elektryczne	48
Dodawanie detergentu	16	Mocowanie zmywarki	49
Tryb włączenia/Gotowości	17	Cokół dolny zmywarki	50
Wybór programu	17	Serwis	51
Start/Stop	18	Informacja o Twoim produkcie	51
Potrzeba załadowania większej ilości naczyni	19	Skontaktuj się z lokalnym serwisem	51
Brak zasilania	19	Części zamienne	51
Po zakończeniu programu	20	Liczba cykli	51
Najlepszy rezultat suszenia	20	Dane techniczne i etykieta efektywności energetycznej	52
Rozładowywanie zmywarki	20	Dane techniczne	52
Tabela programów	21	Informacja dla konsumentów	52
ASKO Connect Pro & ConnectLife	22	Informacje dla instytucji testujących	52
ASKO Connect Pro	22	Deklaracja zgodności	52
ConnectLife	22		

Witamy w naszej rosnącej rodzinie ASKO!

Jesteśmy dumni z naszych sprzętów. Mamy nadzieję, że to urządzenie będzie cenioną i niezawodną pomocą przez długie lata.

Przed użyciem przeczytaj instrukcję obsługi. Zawiera ona ogólne wskazówki i informacje dotyczące ustawień i regulacji, których można dokonywać oraz podpowiada, jak najlepiej dbać o urządzenie.

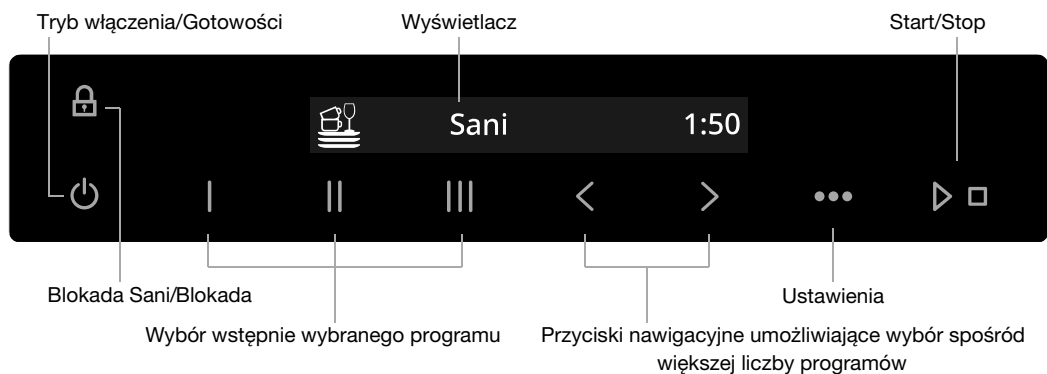

Symbole na ekranie:

- 🔒 Samoczynne otwarcie drzwiczek
- * Dodaj nabyśczacz (Dolej śr do płu)
- 🧂 Dodaj sól

- 📶 Status Wi-Fi Połączono (Pulsuje, gdy się łączy)
- 📶 Sterowanie zdalne aktywne

Tekst na ekranie:

- Oczyść filtry
- Włącz Samoczyszczenie
- Zob. w rozdziale *Pielęgnacja i czyszczenie*.

Zainstaluj zmywarkę; zob. w rozdziale *Montaż*. Następnie otwórz drzwiczki i naciśnij .

Przy pierwszym uruchomieniu zmywarki na ekranie pojawia się „**Welcome to your new ASKO dishwasher. This is a first time setup.**”. Dla zapewnienia korzystnych rezultatów zmywania ważne jest dokonanie właściwych ustawień. Zob. na stronie 7.

ASKO Connect Pro to platforma internetowa, która umożliwia organizowanie, zarządzanie i monitorowanie wszystkich profesjonalnych urządzeń ASKO niezależnie od miejsca ich instalacji. Po podłączeniu profesjonalnego urządzenia w aplikacji ConnectLife zostanie wyświetlone łącze do ASKO Connect Pro. Aby uzyskać więcej informacji, patrz <https://professional.asko.com/>.

Instrukcje bezpieczeństwa

- Przeczytaj instrukcję obsługi i przechowuj ją w bezpiecznym miejscu!
- Ilość kompletów naczyń: 13
- Nie wolno używać zmywarki do innych celów niż wskazane w niniejszej instrukcji użytkowania.
- Na drzwiach zmywarki ani w koszach zmywarki nie wolno umieszczać rzeczy innych niż naczynia.
- Nigdy nie zostawiaj otwartych drzwiczek zmywarki — ktoś mógłby się o nie potknąć. Wsuwaj kosze, żeby nie przewróciła się sama zmywarka.
- Należy stosować tylko detergent do zmywarek!
- Urządzenie to może być używane przez dzieci od 8 roku życia oraz osoby o obniżonych zdolnościach fizycznych, sensorycznych lub umysłowych albo nieposiadające doświadczenia i wiedzy, jeżeli zostały one poddane nadzorowi lub instruktażowi dotyczącemu użytkowania urządzenia w sposób bezpieczny i rozumieją związane z tym zagrożenia. Dzieci nie mogą bawić się urządzeniem. Dzieci nie mogą czyścić i konserwować urządzenia bez nadzoru.
- Uszkodzony kabel zasilający musi zostać wymieniony przez serwis producenta albo przez osobę o podobnie specjalistycznych kwalifikacjach.
- Zmywarka przeznaczona jest do użytku domowego, oraz do innych podobnych zastosowań, np:
 - w kuchniach dla pracowników sklepów, biur i innych miejsc pracy;
 - na fermach;
 - jako wyposażenie pokoi w hotelach, motelach i innych miejscach zakwaterowania;
 - w pensjonatach.
- Do zmywarki nie wolno wkładać naczyń z pozostałościami rozpuszczalnika, ponieważ grozi to eksplozją. W zmywarce nie wolno zmywać też talerzy zabrudzonych popiołem, woskiem lub smarem.

- Należy nadzorować dzieci. Nie wolno pozwalać dzieciom na użytkowanie zmywarki lub zabawę zmywarką. Należy zachować szczególną ostrożność, gdy drzwi są otwarte. Wewnątrz mogą znajdować się pozostałości detergentu. Zawsze po dodaniu detergentu należy niezwłocznie uruchomić zmywarkę.

OSTRZEŻENIE!

Noże i inne ostro zakończone przedmioty należy układać ostrą stroną w dół w koszu na sztućce lub poziomo w innych koszach.



OSTRZEŻENIE!

Nie wolno pozostawiać dzieci bez opieki – detergent do zmywarek jest żrący!

Blokada Sani

Aby zapobiec ryzyku poparzenia, nie można otworzyć drzwi, gdy temperatura zmywarki przekracza 65 °C.

Blokada

Możesz uaktywnić ustawienie Blokada, aby uniemożliwić dzieciom albo osobom o zmniejszonych możliwościach umysłowych uruchomienie zmywarki. Zob. w rozdziale *Ustawienia*. Funkcję Blokada można tymczasowo wyłączyć i włączyć, naciskając i przytrzymując przez trzy sekundy przyciski  i .

Montaż

Patrz sekcja *Montaż*.

Zasada działania zabezpieczenia przed przelaniem

Zabezpieczenie przed przelaniem zaczyna wypompowywać z maszyny i odcina dopływ wody w razie przekroczenia normalnego poziomu wody w zmywarce. Gdy następuje wyzwolenie zabezpieczenia przed przelaniem, na ekranie pojawia się F54 (Przep wodą). W takim wypadku zamknij zawór doprowadzający wodę i skontaktuj się z serwisem. (Żeby nie doprowadzić do wycieku wody ze zmywarki, nie wyjmuj wtyku z gniazdka ściennego, dopóki nie zostanie zakręcony zawór doprowadzający wodę!)

Opakowanie

Opakowanie zewnętrzne chroni produkt w czasie transportu. Materiał opakowania nadaje się do recyklingu. Oddzielić od siebie poszczególne materiały opakowania, aby pomóc ograniczyć wykorzystanie surowców i ilość odpadów. Sprzedawca może przekazać opakowanie do recyklingu lub skierować do najbliższego zakładu recyklingu. Opakowanie jest wykonane z następujących materiałów:

Instrukcje bezpieczeństwa

- Tektura falista wyprodukowana z maks. 100% materiałów pochodzących z recyklingu.
- Polistyren spieniony (ESP) bez dodatku chloru ani fluoru.
- Elementy podtrzymujące wykonane z surowego drewna.
- Ochronne tworzywo sztuczne wykonane z polietylenu (PE).

Utylizacja

Zmywarka została wyprodukowana i oznakowana jako produkt do recyklingu. Po zakończeniu eksploatacji zmywarki, gdy ma ona zostać poddana utylizacji, należy niezwłocznie uniemożliwić jej uruchomienie. W tym celu wyciągnąć kabel zasilający i przyciąć go jak najkrócej. Wymontować światło.

Informacje na temat odpowiedniego miejsca i sposobu przekazania zmywarki do odzysku uzyskać można u lokalnych władz.

Symbole na urządzeniu

 Przeczytaj instrukcję użytkowania.

 Zutilizuj jako odpady elektryczne.

 Zatwierdzone zgodnie z odpowiednimi dyrektywami UE.

UWAGA!

Należy dokładnie przestrzegać instrukcji, aby uniknąć obrażeń ciała i uszkodzenia mienia oraz zachować gwarancję.

Twardość wody

Zmywarka pracuje najskuteczniej z miękką wodą (woda z niewielką ilością minerałów). Twarda woda pozostawia biały osad na naczyniach i zmywarce.

Sprawdzanie twardości wody

Twardość wody podaje się w stopniach niemieckich (°dH), francuskich (°fH) lub angielskich (°eH) albo w milimolach na litr (mmol/l).

Wodę o twardości powyżej 5°dH (9°fH / 6°eH / 0,9 mmol/l) trzeba zmiękczać. Proces odbywa się automatycznie, z wykorzystaniem wbudowanego zmiękczacza wody. Prawidłowe działanie zmiękczacza wody wymaga nastawienia go odpowiednio do twardości doprowadzanej wody. Po ustawieniu zmiękczacza wody używać detergentu i środka nablyszczającego w ilościach odpowiednich dla miękkiej wody.

Skontaktować się z lokalnym zakładem wodociągów, aby uzyskać informację na temat twardości wody w okolicy.

Zanotować twardość wody: _____

Niemieckie stopnie twardości wody	Francuskie stopnie twardości wody	Zalecane ustawienie
0-3°dH	0-5°fH	0
4-5°dH	6-9°fH	1
6-8°dH	10-14°fH	2
9-11°dH	15-20°fH	3
12-14°dH	21-25°fH	4
15-19°dH	26-34°fH	5
20-24°dH	35-43°fH	6
25-29°dH	44-52°fH	7
30-39°dH	53-70°fH	8
40°dH	71°fH	9

Jeżeli twardość wody przekracza 20°dH (36°fH), zalecamy podłączenie zewnętrznego zmiękczacza wody.

Zwiększone zużycie w trakcie regeneracji

Zintegrowany w zmywarce zmiękczacza wody jest regularnie poddawany regeneracji, co ma na celu zachowanie jego sprawności. Regeneracja wydłuża program zmywania i zwiększa zużycia energii elektrycznej oraz wody. O tym, jak często następuje regeneracja zmywarkowego zmiękczacza wody, decyduje wybrane ustawienie.

Przykład: Gdy wykonywany jest program Eco przy twardości wody 14°dH (25°fH / 18°eH / 2,5 mmol/l), zmiękczacza wody jest regenerowany w regularnych odstępach (po 5 cyklach zmywania), zużycie energii wzrasta o 0,015 kWh, zużycie wody wzrasta o 2,3 litrów, a czas trwania programu wydłuża się o 3 minut(y). Regeneracja odbywa się w ramach programu podczas zmywania głównego.

Przed pierwszym użyciem

OSTRZEŻENIE!

Twarda woda pozostawia biały osad na naczyniach i wewnątrz zmywarki. Z tego powodu ważne jest odpowiednie ustawienie zmiękczacza wody! Zob. w części Twardość wody.

Nigdy nie uruchamiaj zmywarki z pustym pojemnikiem na sól, gdy twardość doprowadzanej wody przekracza 5°dH (9°FH / 6°eH / 0,9 mmol/l).

Ustawienia podstawowe

Otwórz drzwiczki. Naciśnij .

Na ekranie pojawi się „Welcome to your new ASKO dishwasher. This is a first time setup.”. Dla zapewnienia korzystnych rezultatów zmywania ważne jest dokonanie właściwych ustawień.

Wybierz ustawienie za pomocą < lub >. Potwierdź wybrane ustawienie za pomocą ●●●.

Ustawienia	
Język	Wybierz język wyświetlany na ekranie.
Nabłyszczacz 0/1/2/3/4/5 <i>Ustawienie fabryczne: 4</i>	Środek nabłyszczający przyspiesza oraz usprawnia suszenie. Zapewnia on również lepsze rezultaty mycia oraz bardziej czyste naczynia bez plam. Dozownik środka nabłyszczającego można regulować w zakresie od 0 (Wyt.) do 5 (Duża ilość).
Twardość wody 0/1/2/3/4/5/6/7/8/9 <i>Ustawienie fabryczne: 6</i>	Regulacja zmiękczacza wody. Wybrać ustawienie w zależności od twardości doprowadzanej wody. Prawdłowe ustawienie jest ważne! W przypadku wody o twardości powyżej 5 °dH (9 °fH / 6 °eH / 0,9 mmol/l), napełnić solą. <i>Jeżeli twardość wody wodociągowej wynosi poniżej 6°dH (10°fH / 7°eH / 1,0 mmol/l), wybierz 0. Zmiękczacze wody będzie wtedy nieaktywne i nie ma potrzeby dodawania soli.</i>
TAB Wł/Wyt (Detergent wszystko-w-jednym) <i>Ustawienie fabryczne: Wyt</i>	Uaktywniaj to ustawienie, gdy używasz detergentu uniwersalnego, który zawiera środek nabłyszczający. <i>To ustawienie ogranicza dozowanie środka nabłyszczającego i wpływa na to, jak często musi się odbywać regeneracja zintegrowanego zmiękczacza zmywarki.</i>
WiFi Status Wi-Fi	Aby móc obsługiwać zmywarkę zdalnie, z poziomu aplikacji <i>ConnectLife</i> , podłącz zmywarkę do swojej bezprzewodowej sieci.
Połączenie Wi-Fi Wł/Wyt	Po podłączeniu zmywarki do sieci lokalnej możesz wybrać <i>Połączenie Wi-Fi Wyt</i> w celu dezaktywowania łącza. Potem wybierz <i>Połączenie Wi-Fi Wł</i> , aby z powrotem połączyć się z tą samą siecią.
Konfiguracja połączenia	Podłącz zmywarkę do swojej bezprzewodowej sieci i powiąż ją (sparuj) ze swoim smartfonem lub tabletem.

Przed pierwszym użyciem

Ustawienia	
	<ul style="list-style-type: none">• W aplikacji ConnectLife należy wejść w menu <i>Dodaj urządzenia</i> i wybrać odpowiedni typ urządzenia. Następnie należy zeskanować kod QR (znajduje się na tabliczce znamionowej urządzenia; można również wpisać ręcznie numer AUID/SN).• Wybierz <i>Konfiguracja połączenia</i>.
Dodaj urządzenie	Możesz sparować ze zmywarką więcej urządzeń lub użytkowników. <ul style="list-style-type: none">• W aplikacji ConnectLife należy wejść w menu <i>Dodaj urządzenia</i> i wybrać odpowiedni typ urządzenia. Następnie należy zeskanować kod QR (znajduje się na tabliczce znamionowej urządzenia; można również wpisać ręcznie numer AUID/SN).• Wybierz <i>Dodaj urządzenie</i>.
Usuń wszystkie urządzenia	Wybierz <i>Usuń wszystkie urządzenia</i> , aby usunąć wszystkie podłączone urządzenia i użytkowników.
Fabryczny reset Wi-Fi	Wybierz <i>Fabryczny reset Wi-Fi</i> , aby przywrócić domyślne ustawienia fabryczne.
Wyjdź	Wybierz <i>Wyjdź</i> , aby opuścić menu WiFi — naciśnij ••• .
Zapisz i wyjdź	Wybierz <i>Zapisz i wyjdź</i> , naciśnij ••• .

Zmianie wybranego ustawienia zob. w rozdziale *Ustawienia*.

Przed pierwszym użyciem

* Dodaj nablyszczacz (Dolej śr do płuk)

Napełnij komorę środka nablyszczającego, jeżeli została wybrana pozycja Nablyszczacz 1 - 5.

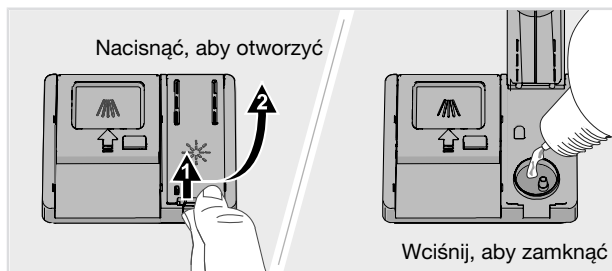

1. Otworzyć pokrywę komory na płyn nablyszczający.
2. Ostrożnie wlej środek nablyszczający do poziomu oznaczonego jako **MAX**.
3. Wyrzucić środek nablyszczający, który mógł się rozlać wokół komory.
4. Prawidłowo zamknąć pokrywę.

☞ Dodaj sól

W przypadku wody o twardości powyżej 5 °dH (9 °fH / 6 °eH / 0,9 mmol/l), napełnić solą.

Umieść sól w pojemniku na sól, jeżeli została wybrana pozycja Twardość wody 1 - 9.

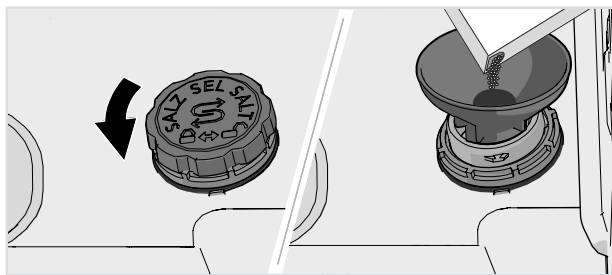

1. Pojemnik na sól wyjmuje się przez przekręcenie go w lewo.
2. Umieścić dołączony do zmywarki lejek w otworze do napełniania pojemnika na sól. Przed pierwszym użyciem wlać około 1 l wody. (Wodę wlewa się tylko za pierwszym razem).
3. Dodawaj na tyle dużo soli, żeby wypełnić pojemnik (maks. 750 gram). Używaj specjalnej soli do zmywarek.
4. Zetrzyj nadmiar soli i przekręć pokrywę zgodnie z ruchem wskazówek zegara do pozycji zamkniętej.

⚠ OSTRZEŻENIE!

Aby uniknąć rdzewienia, niezwłocznie po nasypaniu soli należy uruchomić program zmywania.

Nie wolno nigdy wlewać detergentu do zmywarek do pojemnika na sól. Spowoduje to uszkodzenie miękczacza wody!

Oszczędność wody i energii

Zmywarka zainstalowana w lokalu mieszkalnym sprawia, że zużycie energii elektrycznej i wody jest na ogół mniejsze w porównaniu ze zmywaniem ręcznym.

Unikanie splukiwania naczyń pod bieżącą wodą

Nie płukać naczyń pod bieżącą wodą przed załadowaniem ich do zmywarki — to by się wiązało ze zwiększonym zużyciem energii elektrycznej i wody. Wystarczy usunąć większe resztki żywności.

Stosowanie ekologicznych detergentów

Należy przeczytać deklarację środowiskową na opakowaniu!

Użycie detergentu, środka nabłyszczającego bądź soli w nadmiernej ilości może skutkować mniej skutecznym zmywaniem oraz stanowi zwiększone obciążenie dla środowiska naturalnego.

Uruchamiaj zmywarkę załadowaną do pełna

Oszczędzaj wodę i energię: czekaj z uruchomieniem zmywarki, aż będzie ona całkowicie załadowana (zob. szereg standardowych ustawień). Używaj programu Płukanie i ładowanie do płukania naczyń w przypadku nieprzyjemnych zapachów.

Wykonywanie programów w niższych temperaturach

Lekko zabrudzone naczynia można zmywać z wykorzystaniem programu zmywania w niskiej temperaturze.

Wybierz program zmywania – Eco

Ten program nadaje się do zmywania normalnie zabrudzonych naczyń i jest najefektywniejszym z programów pod względem łącznego zużycia energii elektrycznej i wody. Program ten służy do oceny zgodności z przepisami UE dotyczącymi ekoprojektu.

Ten program zmywania został stworzony z myślą o wydajnym zmywaniu z zużyciem możliwie jak najmniejszych ilości prądu i wody. Jest to długotrwałe zmywanie w niskiej temperaturze.

Wybierz ustawienie – Samoczynne otwarcie drzwiczek

Najlepsze rezultaty suszenia można uzyskać, korzystając z opcji Samoczynne otwarcie drzwiczek, która automatycznie otwiera drzwi zmywarki. Przed rozładowaniem należy poczekać, aż zmywarka poinformuje o zakończeniu programu i naczynia ostygną. (Jeżeli zmywarka jest zabudowana, sąsiadujące meble muszą być odporne na wilgoć.)

Ładowanie zmywarki

Delikatne naczynia

Niektórych naczyń nie można zmywać w zmywarce. To może wynikać z różnych czynników: niektóre materiały nie są odporne na wysoką temperaturę, a inne mógłby uszkodzić detergent.

Zachować ostrożność w przypadku przedmiotów wykonanych ręcznie, delikatnych ozdób, wyrobów porcelanowych/szklanych, srebra, miedzi, cyny, aluminium, drewna i tworzywa sztucznego. Zwrócić uwagę na obecność oznaczenia wskazującego możliwość mycia w zmywarce.

Delikatna dekoracja

Naczynia porcelanowe z ozdobami umieszczonymi na zewnętrznych powierzchniach (wypukłe w dotyku) nie powinny być myte w zmywarce.

Kryształ/szkoło

Przedmioty wrażliwe — kryształ i szkło — myj programem zmywania delikatnego, Szkło kryształ. Pamiętaj, aby używać wtedy niewielkiej ilości detergentu i rozmieszczać przedmioty w taki sposób, żeby podczas zmywania się z sobą nie stykały.

Środek nablyszczający przyspiesza oraz usprawnia suszenie. Zapewnia on również lepsze rezultaty mycia oraz bardziej czyste naczynia bez plam.

Szkła ręcznie malowanego, jak również antyków i przedmiotów bardzo wrażliwych nie należy myć w zmywarce.

Srebro

Elementy ze stali nierdzewnej i srebra nie powinny dotykać się wzajemnie podczas zmywania, ponieważ powoduje to przebarwienie srebra.

Aby uniknąć śladów i matowienia, oddziel od siebie naczynia wykonane z różnych metali, np. srebra, stali nierdzewnej i aluminium.

Aluminium

Powierzchnie aluminiowe myte w zmywarkach mogą stracić połysk. Jednak wysokiej jakości patelnie aluminiowe mogą być myte w zmywarce, chociaż ich połysk może ulec osłabieniu.

Sztućce z doklejanymi uchwytami

Niektóre typy klejów nie są odporne na mycie w zmywarce. Uchwytów mogą wówczas zostać poluzowane.

Rezultat zależy od sposobu załadowania

Aby uzyskiwać możliwie jak najlepsze rezultaty zmywania i suszenia, i to przy minimalnym zużyciu energii elektrycznej i wody, ładuj zmywarkę starannie. Dbaj o to, by proces mycia w zmywarce miał szansę dotrzeć do wszystkich powierzchni, a także o to, by wszystkie naczynia możliwie jak najdokładniej wysychały.

- Wszystkie zabrudzone powierzchnie powinny być skierowane do wewnątrz i w dół.
- Naczyń nie należy umieszczać wewnątrz innych naczyń ani układać ich jedno na drugim.
- Naczynia z zagłębieniem takie jak kubki należy ustawić pod kątem, aby woda mogła z nich spłynąć. Dotyczy to również naczyń plastikowych.
- Upewnij się, że małe przedmioty nie wypadną przez kosz zmywarki; umieść je w koszu na sztućce.

UWAGA!

Sprawdzić, czy ramiona zraszające mogą się swobodnie obracać.

Kosze zmywarki

Zmywarka wyposażona jest w górny kosz oraz dolny kosz z koszem na sztućce.

Wygląd koszy może się różnić w zależności od modelu zmywarki.

Górny kosz

W górnym koszu umieszczaj szklanki, filiżanki, miski, małe talerzyki i spodki. Wszystkie zabrudzone powierzchnie powinny być skierowane do wewnątrz i w dół! Kieliszki do wina ustawiaj na półce na kieliszki, a noże — w uchwycie na noże z prawej strony.

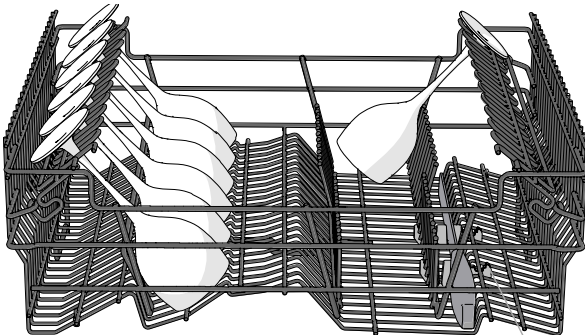
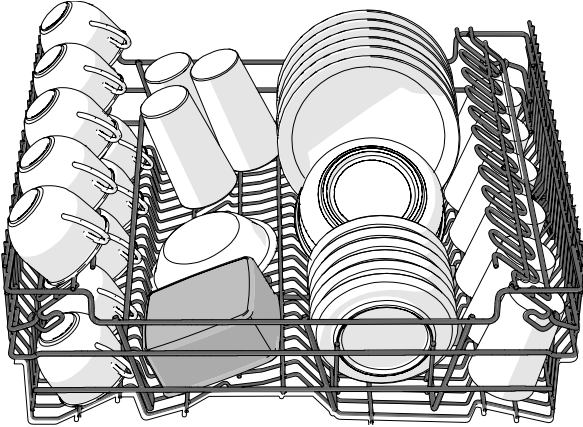

Uchwyt na noże

Podnoszenie górnego kosza

1. Wyciągnąć górny kosz.
2. Chwycić górny kosz po bokach obiema dłońmi i podnieść go.

Obniżanie górnego kosza

1. Wyciągnąć górny kosz.
2. Chwycić obiema rękami boki górnego kosza i wepchnij dwa uchwyty blokujące, aby opuścić górny kosz.

Ładowanie zmywarki

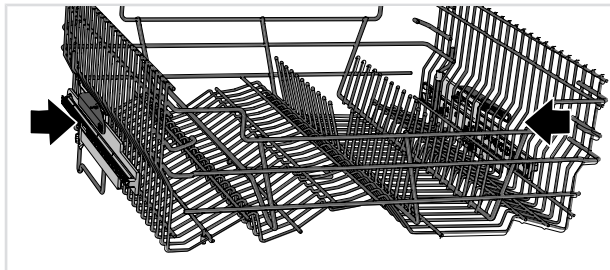

Dolny kosz

W dolnym koszu należy umieszczać talerze, małe talerze, półmiski, garnki i sztućce (w koszu na sztućce).

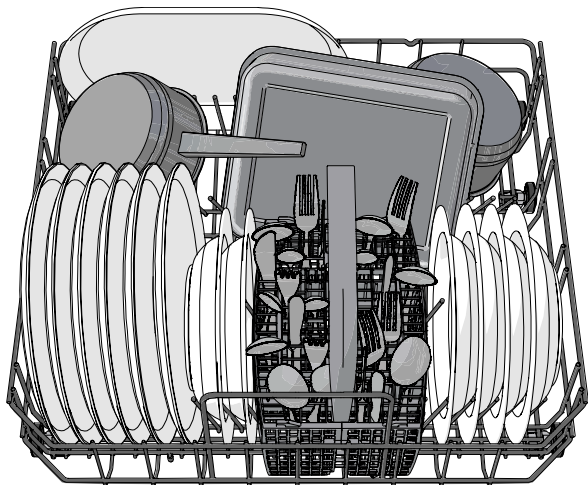

Kosz na sztućce

Sztućce wkładać uchwytem skierowanym w dół (z wyjątkiem noży) i rozkładając szeroko. Upewnić się, że łyżki nie są ułożone jedna w drugą.

Kosz na sztućce najlepiej ustawiać pośrodku przedniej części dolnego kosza — to pozwala najlepiej wykorzystywać strefę zraszania przewidzianą specjalnie dla kosza na sztućce.

OSTRZEŻENIE!

Noże i inne ostro zakończone przedmioty należy układać ostrą stroną w dół w koszu na sztućce lub poziomo w innych koszach.

Składana sekcja dla małych przedmiotów

W środkowej części kosza na sztućce znajduje się składana sekcja dla małych przedmiotów lub cienkich sztyftów (na przykład końcówek elektrycznych trzepaczek).

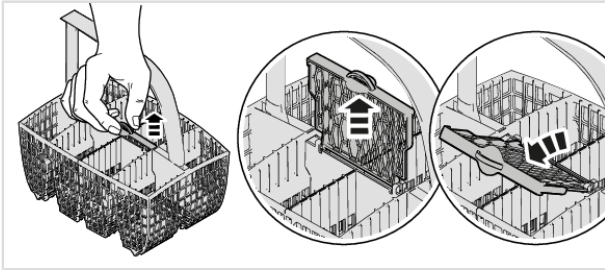

Kosz na sztućce z pokrywą

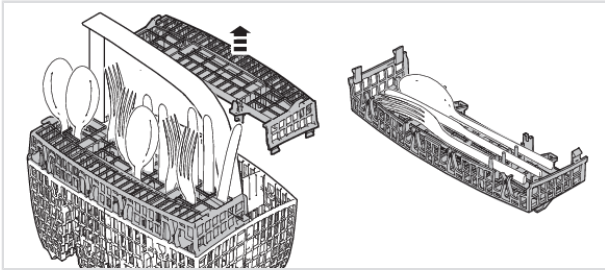

Akcesorium

Możesz kupić mini kosz na sztućce, który jest elastyczny, z możliwością zdejmowania i mocowania do dolnego kosza, a także do dużego kosza na sztućce, w celu stworzenia bardzo dużego kosza na sztućce. To akcesorium znajdziesz w punkcie, który sprzeda Ci samą zmywarkę.

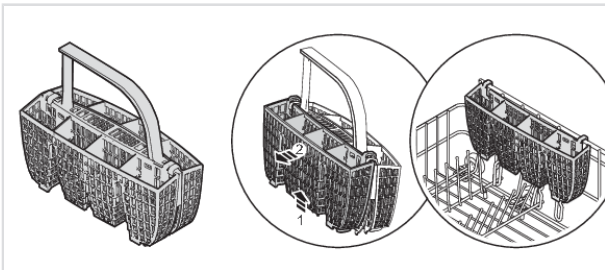

Użytkowanie zmywarki

Dodawanie detergentu

Należy przestrzegać instrukcji na opakowaniu detergentu. Zmywarka wyposażona jest w zmiękczacze wody, tak więc należy stosować detergent i środek nablyszczający w ilości odpowiedniej dla wody miękkiej.

Wybierz detergent przeznaczony do profesjonalnych zmywarek, aby zapewnić optymalne rezultaty zmywania.

Użycie za dużej lub za małej ilości detergentu może skutkować mniej skutecznym zmywaniem oraz stanowi większe obciążenie dla środowiska.

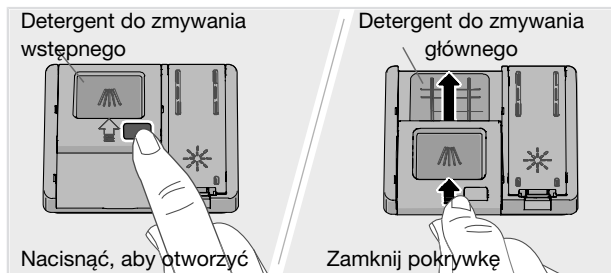

Komora na detergent musi być sucha przed dodaniem detergentu. Zmywarka ma przedział na detergent zmywania wstępnego i zmywania głównego. W przypadku stosowania detergentu do zmywarek w proszku lub żelu do mycia naczyń należy niewielką ilość detergentu dodać do przedziału na detergent zmywania wstępnego. Wszelkie pytania dotyczące detergentów kieruj do ich producentów.

UWAGA!

Stosować wyłącznie detergent do zmywarek. Nie wolno stosować płynu do mycia naczyń ze względu na pianę, która uniemożliwia skuteczne działanie zmywarki.

Detergent wszystko-w-jednym

Na rynku jest dostępnych wiele rodzajów detergentów wszystko-w-jednym. Należy dokładnie zapoznać się z instrukcjami takich produktów.

Uaktywniaj to ustawienie TAB, gdy używasz detergentu wszystko-w-jednym, który zawiera środek nablyszczający.

Nie zaleca się stosowania tabletek do zmywarek z programami krótszymi niż 75 minut. W takim przypadku należy stosować detergent do zmywarek w proszku lub żel do mycia naczyń.

UWAGA!

Optymalne rezultaty zmywania i suszenia można uzyskać, korzystając detergentu do zmywarek wraz z oddzielnie dozowanym środkiem nablyszczającym i solą.

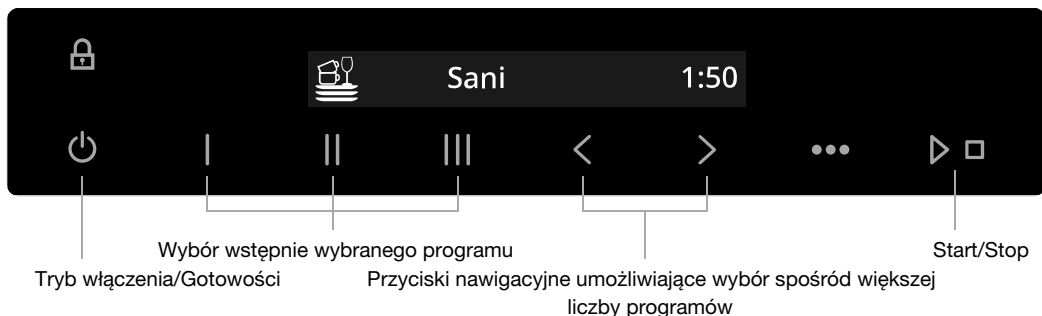

Tryb włączenia/Gotowości

Otwórz drzwiczki i naciśnij . Otwórz też zawór doprowadzający wodę, jeżeli to jeszcze nie nastąpiło.

Wybór programu

Eco Zawsze wstępnie wybrana jest pozycja . Aby wybrać inny program, naciskaj I, II albo III. Program można również wybrać, naciskając < lub >, aż na wyświetlaczu pojawi się żądany program.

Wybrać program odpowiedni do rodzaju i stopnia zabrudzenia naczyń.

Eco ¹⁾

Ten program nadaje się do zmywania normalnie zabrudzonych naczyń i jest najefektywniejszym z programów pod względem łącznego zużycia energii elektrycznej i wody. Program ten służy do oceny zgodności z przepisami UE dotyczącymi ekoprojektu.

Szkło kryształ

Łagodny program zmywania w niskiej temperaturze, odpowiedni do mycia delikatnych kryształów i szkła. Pamiętaj o tym, by używać tylko niewielkiej ilości detergentu oraz rozmieszczać naczynia w taki sposób, żeby podczas mycia się ze sobą nie stykały. Zob. też część *Delikatne naczynia* rozdziału *Ładowanie zmywarki*. Ten program można stosować też do porcelany, która właśnie była używana i została oczyszczona z zaschniętych resztek żywności.

Intensywny

Program wysokotemperaturowy, przeznaczony do rozpuszczania tłuszczu obecnego na silnie zabrudzonych naczyniach, takich jak garnki, naczynia żaroodporne i do piekarnika. Gdyby naczynia nie wypełniły zmywarki całkowicie, można załadować dodatkowo talerze i podobne naczynia.

Ekspresowy

Ten program służy do mycia nieznacznie zabrudzonych szklanek i porcelany, np. filiżanek do kawy.

Płukanie i ładowanie

Służy do płukania naczyń oczekujących na całkowite zapelnienie zmywarki.

Użytkowanie zmywarki



Uniwersalny

Wysokowydajny program do codziennego zmywania zaschniętych pozostałości, ale nieprzeznaczony do usuwania przypalonych resztek jedzenia, na przykład z naczyń do pieczenia.



Sani¹⁾

Idealny program, gdy wymagania dotyczące higieny są wysokie. Temperatura mycia głównego wynosi 60 °C. Płukanie końcowe ma temperaturę 85 °C i trwa 4 minut.

 Aby zapobiec ryzyku poparzenia, nie można otworzyć drzwi, gdy temperatura zmywarki przekracza 65 °C.



Sani quick¹⁾

Szybki program, gdy wymagania dotyczące higieny są wysokie. Temperatura mycia głównego wynosi 50 °C. Płukanie końcowe ma temperaturę 85 °C i trwa 4 minut.

 Aby zapobiec ryzyku poparzenia, nie można otworzyć drzwi, gdy temperatura zmywarki przekracza 65 °C.



Samoczyszczenie

Program samoczyszczenia umożliwiający czyszczenie komory zmywarki, ramion zraszających i przewodów zraszających.

Ten program należy uruchamiać (bez naczyń w zmywarce) z detergentem do zmywarek lub kwasem cytrynowym. W sprzedaży dostępne są również specjalne środki do czyszczenia zmywarek. Informację na temat usuwania osadów z kamienia zob. w części *Komora zmywarki* rozdziału *Pielęgnacja i czyszczenie*.

▷ □ Start/Stop

Naciskaj ▷ □, aż na ekranie pojawi się „Program wł, zamknij drzwi”. To zasignalizuje gotowość zmywarki do uruchomienia. Poprawnie zamknij drzwiczki — inaczej zmywarka się nie uruchomi.

Jeżeli w ciągu 2 minut od ostatniego użycia panelu sterowniczego zmywarka nie zostanie uruchomiona ani drzwiczki nie zostaną zamknięte, nastąpi wyłączenie zmywarki.

Zdalne uruchamianie zmywarki zob. w rozdziale *ASKO Connect Pro & ConnectLife*.

Zatrzymywanie lub zmiana programu

Jeżeli zachodzi potrzeba zmiany programu po uruchomieniu zmywarki, należy otworzyć drzwi, a następnie nacisnąć i przytrzymać przycisk ▷ □ przez trzy sekundy. Otwarta pokrywa dozownika detergentu oznacza konieczność dodania detergentu. Następnie należy wybrać nowy program, nacisnąć przycisk ▷ □ i zamknąć drzwi.

Pozostały czas

Po wybraniu programu wyświetlony zostanie czas trwania ostatniego programu.

¹⁾ Przycisk programu I/II/III.

Aby zmienić wstępnie wybrane programy przypisane do przycisków programów (I/II/III), wybierz żądany program w menu, a następnie naciśnij i przytrzymaj żądany przycisk programu przez pięć sekund.

Po uruchomieniu zmywarki na ekranie wskazywany jest pozostały czas trwania programu. Pozostały czas jest uaktualniany w fazie suszenia.

Czas ten może różnić się w zależności od temperatury doprowadzonej wody, liczby naczyń, temperatury otoczenia i innych czynników.

Podczas pierwszego wykonywania każdego programu wyświetlony czas pozostały do zakończenia może być niedokładny, ponieważ jest on podawany przez zmywarkę w przybliżeniu. Gdy program zostaje wykonywany po raz drugi, pozostały czas jest obliczany w oparciu o poprzedni czas trwania programu.

Potrzeba załadowania większej ilości naczyń²⁾

Otworzyć drzwiczki. Zmywarka wyłączy się samoczynnie. Włożyć naczynia i zamknąć drzwiczki. Po krótkiej chwili zmywarka powróci do wykonywania programu.

Jeżeli program zmywania był uruchamiany zdalnie, to po zamknięciu drzwiczek przerwany program zostanie wznowiony. Możesz monitorować pracę zmywarki w aplikacji *ConnectLife*, a także zdalnie zatrzymać program — wtedy jednak nie jest możliwe zdalne uruchomienie go z powrotem.

Brak zasilania

Gdyby zmywarka wyłączyła się na skutek przerwy w dopływie prądu podczas realizacji programu zmywania, program zostanie wznowiony po przywróceniu zasilania. Przerwanie zasilania w trakcie suszenia przerywa program.

Jeżeli program zmywania był uruchamiany zdalnie i nie został dokończony, to po przywróceniu zasilania program zostanie wznowiony. Możesz monitorować pracę zmywarki w aplikacji *ConnectLife*, a także zdalnie zatrzymać program — wtedy jednak nie jest możliwe zdalne uruchomienie go z powrotem.

Otwarcie drzwiczek na dłużej niż 2 minuty w trakcie suszenia skutkuje przerwaniem programu.

Otwieranie awaryjne

Jeśli zmywarka utraci zasilanie po włączeniu Blokada Sani lub Blokada, drzwi można otworzyć za pomocą otwierania awaryjnego.

Wciśnij przycisk awaryjnego otwierania w dolnej krawędzi drzwi. Pociągnij przycisk awaryjnego otwierania, aż drzwi zmywarki się otworzą. Następnie ponownie zamontuj przycisk awaryjnego otwierania.

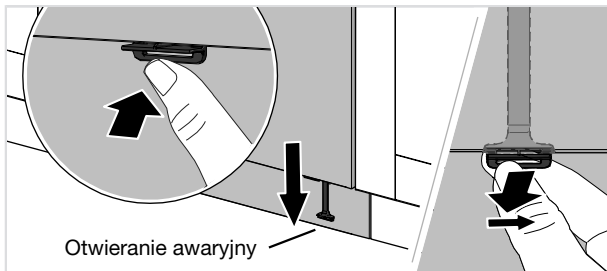

²⁾ Gdy otwiera się pokrywka dozownika detergentu, nie należy ładować dodatkowych naczyń.

Użytkowanie zmywarki

OSTRZEŻENIE!

Aby zapobiec ryzyku poparzenia, przed otwarciem drzwi za pomocą przycisku awaryjnego otwierania należy poczekać, aż zmywarka ostygnie!

Zachowaj ostrożność! Brzegi mogą być ostre. Noś rękawice ochronne!

Po zakończeniu programu

Po zakończeniu programu na wyświetlaczu pojawi się komunikat "Program wykonany". Zakończenie programu jest sygnalizowane jednym krótkim sygnałem dźwiękowym.

Zmywarka automatycznie przechodzi w tryb gotowości po zakończeniu programu. Po każdym użyciu należy zamknąć zawór wody (jeśli jest to wymagane przez ubezpieczalnię).















Najlepszy rezultat suszenia

- Całkowicie załadować zmywarkę.
- Naczynia z zagłębieniem takie jak kubki należy ustawić pod kątem, aby woda mogła z nich spłynąć. Dotyczy to również naczyń plastikowych.
- Uzupełnij środek nabłyszczający albo zwiększ ustawienie dozowania.
- Aktywować opcję Samoczynne otwarcie drzwiczek.
- Przed rozładowaniem zmywarki należy odczekać, aż naczynia ostygną.

Rozładowywanie zmywarki

Gorące naczynia z porcelany są delikatniejsze. Pozostawić naczynia w zmywarce do ostygnięcia przed jej rozładowaniem.

Najpierw należy rozładować dolny kosz, aby uniknąć sytuacji, w której woda spływa z górnego kosza na naczynia w dolnym koszu.

Programy	Liczba cykli zmywania wstępnego	Zmywanie główne	Liczba płukań	Płukanie końcowe	Zimna woda 2)		Zużycie 1)	
					Czas zmywania (ok. godz:min)	Energia (ok. kWh)	Czas zmywania (ok. godz:min)	Energia (ok. kWh)
 Eco4)  5)		50 °C	2	46 °C	3:15	0,83	3:00	0,4
 Szkło kryształ.  5)		45 °C	2	50 °C	1:30	0,8	1:10	0,3
 Intensywny.  5)	2	70 °C	2	70 °C	2:50	1,7	2:30	1,0
 Espresso,  5)		≤60 °C	3	≤60 °C	0:40	0,9	0:25	0,3
 Płukanie i ładowanie			1		0:07	0,01	0:07	0,01
 Uniwersalny,  5)	1	60 °C	2	65 °C	2:15	1,2	1:55	0,6
 Sani	1	60 °C	2	85 °C	1:35	1,8	1:20	0,9
 Sani quick	1	50 °C	3	85 °C	1:10	1,6	0:45	0,8
 Samoczyszczenie		70 °C	2	85 °C	1:05	1,4	1:05	1,0

1) Zużycie mediów zależy od czynników takich jak temperatura doprowadzonej wody, temperatura w pomieszczeniu, ilość naczyń, wybrane funkcje dodatkowe i inne.

2) Przyłącze zimnej wody, ok. 15 °C.

3) Przyłącze gorącej wody, ok. 60 °C.

4) Ten program nadaje się do zmywania normalnie zabrudzonych naczyń i jest najefektywniejszym z programów pod względem łącznego zużycia energii elektrycznej i wody. Program ten służy do oceny zgodności z przepisami UE dotyczącymi ekoprojektu.

5) Opcje: Drzwi automatycznie otwarte

ASKO Connect Pro & ConnectLife

ASKO Connect Pro

ASKO Connect Pro to platforma internetowa, która umożliwia organizowanie, zarządzanie i monitorowanie wszystkich profesjonalnych urządzeń ASKO niezależnie od miejsca ich instalacji. Po podłączeniu profesjonalnego urządzenia w aplikacji ConnectLife zostanie wyświetlone łącze do ASKO Connect Pro. Aby uzyskać więcej informacji, patrz <https://professional.asko.com/>.

ConnectLife

ConnectLife jest platformą inteligentnego domu, która łączy ludzi, urządzenia i usługi. Aplikacja ConnectLife zawiera zaawansowane usługi cyfrowe oraz oferuje bezproblemowe rozwiązania, które umożliwiają użytkownikom monitorowanie i kontrolę urządzenia, otrzymywanie powiadomień ze smartfona oraz aktualizację oprogramowania sprzętowego (obsługiwane funkcje różnią się w zależności od urządzenia i regionu/kraju).

Do podłączenia inteligentnego urządzenia potrzebna jest domowa sieć wi-fi (obsługiwana jest tylko częstotliwość 2,4 GHz) oraz smartfon z aplikacją ConnectLife.



Aby pobrać aplikację ConnectLife, należy zeskanować poniższy kod QR lub wyszukać ConnectLife w sklepie z aplikacjami.

1. Należy zainstalować aplikację ConnectLife i utworzyć konto.
2. W aplikacji ConnectLife należy wejść w menu *Dodaj urządzenia* i wybrać odpowiedni typ urządzenia. Następnie należy zeskanować kod QR (znajduje się na tabliczce znamionowej urządzenia; można również wpisać ręcznie numer AUID/SN).
3. Aplikacja przeprowadzi użytkownika przez cały proces łączenia urządzenia ze smartfonem.
4. Po pomyślnym połączeniu można rozpocząć zdalne sterowanie urządzeniem za pomocą mobilnej aplikacji.

Zdalna obsługa zmywarki

Symbol sieci  widnieje na ekranie zmywarki, gdy ta jest sparowana ze smartfonem lub tabletem. Wtedy możesz używać aplikacji *ConnectLife* do monitorowania zmywarki i zmieniania ustawień.

Symbol sieci na ekranie

Pulsuje 0,5 s, wł. / wyt.

Zmywarka jest gotowa do podłączenia do bezprzewodowej sieci albo powiązana (sparowana) z Twoim smartfonem lub tabletem.

Pulsuje 1,0 s, wł. / wyt.

Zmywarka jest podłączona do bezprzewodowej sieci.

Świeci

Zmywarka jest podłączona do bezprzewodowej sieci i do chmury.

Zdalne uruchomienie zmywarki

Aby zdalnie uruchomić zmywarkę, naciśnij **...**. Wybierz Zdalny start Wł. Zamknij drzwiczki.

W aplikacji *ConnectLife* wybierz i uruchom program.

Jeżeli drzwiczki nie zostaną zamknięte w ciągu 2 minut, zmywarka się wyłączy.

UWAGA!

Zawsze jest możliwe użytkowanie zmywarki bez aplikacji. Po skorzystaniu z panelu sterowniczego zmywarki polecenia pochodzące z aplikacji *ConnectLife* są przez 10 sekund blokowane.

W razie jakichkolwiek pytań prosimy o kontakt pod adresem www.connectlife.io.

Ustawienia



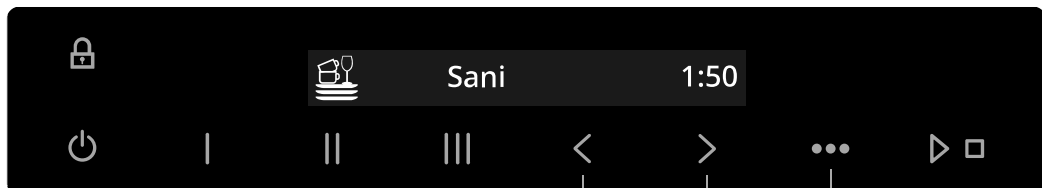

Naciśnij .

Aby otworzyć Ustawienia naciskaj .



Wybierz ustawienie

Potwierdź bieżące ustawienie

Ustawienia	Alternatywy	
Blokada 	Wi/Wył	Aby zapobiec uruchomieniu zmywarki przez dzieci lub osoby o ograniczonych zdolnościach umysłowych, można włączyć ustawienie Blokada. W celu tymczasowego dezaktywowania lub uaktywniania ustawienia Blokada wciskaj na trzy sekundy  i  .
Opóźniony start	Wył/1-24 godzin	Po wybraniu opcji Opóźniony start zmywarka uruchomi się z opóźnieniem od 1 do 24 godzin od momentu naciśnięcia   . <i>Ta funkcja Opóźniony start jest dostępna dla niektórych programów.</i>
Zdalny start	Wi/Wył	Aktywuj ustawienie, aby móc zdalnie uruchamiać zmywarkę. Zdalny startWił Na wyświetlaczu zmywarki pojawia się tekst . Aktywuj ustawienie za każdym razem, gdy chcesz zdalnie uruchomić zmywarkę. <i>Ustawienie można wybrać za pomocą Status Wi-FiPołączono.</i>

Ustawienia	Alternatywy	
Drzwi automatyczne otwarte 	Eco <i>Wi/Wył</i> Szkło kryształ <i>Wi/Wył</i> Intensywny <i>Wi/Wył</i> Ekspresowy <i>Wi/Wył</i> Płukanie i ładowanie <i>Wi/Wył</i> Uniwersalny <i>Wi/Wył</i>	Drzwiczki zmywarki otwierają się automatycznie, co skraca czas trwania programu i poprawia skuteczność suszenia. Przed rozładowaniem należy poczekać, aż zmywarka poinformuje o zakończeniu programu i naczynia ostygną.
TAB (Detergent wszystko-w-jednym)	<i>Wi/Wył</i>	Uaktywńaj to ustawienie, gdy używasz detergentu uniwersalnego, który zawiera środek nabtyszczający. <i>To ustawienie ogranicza dozowanie środka nabtyszczającego i wpływa na to, jak często musi się odbywać regeneracja zintegrowanego zmiękczacza zmywarki.</i>
Sygn dźwiękowa	0/1/2/3	Sygnał dźwiękowy potwierdza naciśnięcie przycisku na panelu sterowniczym.
Wyjdź		Wybierz <i>Wyjdź</i> , aby opuścić menu Ustawienia — naciśnij ••• .

Ustawienia

Aby otworzyć Ustawienia zaawansowane naciskaj < lub >, aż na ekranie pojawi się Ustawienia zaawansowane, po czym potwierdź swój wybór za pomocą ...

Naciśnij: I, II, I, III

Ustawienia zaawansowane	Alternatywy
Język	Możesz wybrać język wyświetlany na ekranie.
WiFi Status Wi-Fi	Bieżące ustawienie Status Wi-Fi widnieje na ekranie. Aby móc obsługiwać zmywarkę zdalnie, z poziomu aplikacji <i>ConnectLife</i> , podłącz zmywarkę do swojej bezprzewodowej sieci.
Połączenie Wi-Fi	<i>Wi/Wył</i> Po podłączeniu zmywarki do sieci lokalnej możesz wybrać <i>Połączenie Wi-Fi Wył</i> w celu dezaktywowania łącza. Potem wybierz <i>Połączenie Wi-Fi Wi</i> , aby z powrotem połączyć się z tą samą siecią.
Konfiguracja połączenia	Podłącz zmywarkę do swojej bezprzewodowej sieci i powiąż ją (sparuj) ze swoim smartfonem lub tabletem. <ul style="list-style-type: none">W aplikacji <i>ConnectLife</i> należy wejść w menu <i>Dodaj urządzenia</i> i wybrać odpowiedni typ urządzenia. Następnie należy zeskanować kod QR (znajduje się na tabliczce znamionowej urządzenia; można również wpisać ręcznie numer AUID/SN).Wybierz <i>Konfiguracja połączenia</i>.
Dodaj urządzenie	Możesz sparować ze zmywarką więcej urządzeń lub użytkowników. <ul style="list-style-type: none">W aplikacji <i>ConnectLife</i> należy wejść w menu <i>Dodaj urządzenia</i> i wybrać odpowiedni typ urządzenia. Następnie należy zeskanować kod QR (znajduje się na tabliczce znamionowej urządzenia; można również wpisać ręcznie numer AUID/SN).Wybierz <i>Dodaj urządzenie</i>.
Usuń wszystkie urządzenia	Wybierz <i>Usuń wszystkie urządzenia</i> , aby usunąć wszystkie podłączone urządzenia i użytkowników.
Fabryczny reset Wi-Fi	Wybierz <i>Fabryczny reset Wi-Fi</i> , aby przywrócić domyślne ustawienia fabryczne.
Wyjdź	Wybierz <i>Wyjdź</i> , aby opuścić menu WiFi — naciśnij ...
Wybierz programy	<i>Eco Wi/Wył</i> <i>Szkoło kryształ Wi/Wył</i> <i>Intensywny Wi/Wył</i> <i>Ekspresowy Wi/Wył</i> <i>Płukanie i ładowanie Wi/Wył</i> <i>Uniwersalny Wi/Wył</i> <i>Sani Wi/Wył</i> <i>Sani quick Wi/Wył</i> <i>Samoczyszczenie Wi/Wył</i> Programy mogą być wyświetlane lub schowane w menu. Wybieraj między <i>Wi</i> a <i>Wył</i> . (Nie jest możliwe ukrycie w menu pozycji <i>Eco</i>). Aby zmienić wstępnie wybrane programy przypisane do przycisków programów (I/II/III), wybierz żądany program w menu, a następnie naciśnij i przytrzymaj żądany przycisk programu przez pięć sekund.

Ustawienia zaawansowane	Alternatywy	
Ustaw wyśw Logotyp	Wl/Wył	Ustawienie chowające wyświetlane na ekranie logo.
Ustaw wyśw Jasność	1/2/3/4	Do regulowania jasności ekranu.
Powiadomienie o ilości	0/1/2/3	Brzęczyk informuje o zakończeniu programu zmywania. <i>Komunikaty błędu zawsze są sygnalizowane głośnym dźwiękiem brzęczyka.</i>
Nabłyszczacz	0/1/2/3/4/5	Ustawienie dozowania środka nabłyszczającego. Dozownik środka nabłyszczającego można regulować w zakresie od 0 (Wył.) do 5 (Duża ilość). Ilość środka nabłyszczającego należy zwiększyć: <ul style="list-style-type: none"> • Jeżeli na naczyniach są ślady wody. Ilość środka nabłyszczającego należy zmniejszyć: <ul style="list-style-type: none"> • Jeżeli naczynia pokryte są lepką białą/niebieską warstwą. • Jeżeli na naczyniach są zacieki. • Powstawanie piany. W przypadku bardzo miękkiej wody środek nabłyszczający można rozwodzić w stosunku 50:50.

Ustawienia

Ustawienia zaawansowane	Alternatywy	
Twardość wody	0/1/2/3/4/5/6/7/8/9	<p>Regulacja zmiękczacza wody. Wybrać ustawienie w zależności od twardości doprowadzanej wody. Prawidłowe ustawienie jest ważne!</p> <p>Zob. w części <i>Twardość wody</i> rozdziału <i>Przed pierwszym użyciem</i>.</p> <p>W przypadku wody o twardości powyżej 5 °dH (9 °fH / 6 °eH / 0,9 mmol/l), napełnić solą.</p> <p><i>Jeżeli twardość wody wodociągowej wynosi poniżej 6°dH (10°fH / 7°eH / 1,0 mmol/l), wybierz 0. Zmiękczacze wody będzie wtedy nieaktywne i nie ma potrzeby dodawania soli.</i></p>
Oświetlenie po wyłączeniu	Wi/Wył	<p>Zdecyduj, czy światło w środku ma się włączać przy otwieraniu drzwiczek zmywarki, która jest wyłączona. (Gdy ☐ jest włączona, otwarciu drzwiczek zawsze towarzyszy zapalenie światła w środku).</p>
Odczyt usterki		<p>Wszelkie komunikaty błędów. <i>Pracownik serwisu może zapytać Cię o ostatnio występujące komunikaty błędów.</i></p>
Jednostka temperatury	°C/°F	<p>Temperatury mogą być wyświetlane w °C (Celsjusz) lub °F (Fahrenheit).</p>
Blokuj uruch. przy pustej komorze solnej	Wi/Wył	<p>Ustawienie zapobiegające uruchomieniu programu zmywania, gdy komora na sól jest pusta.</p> <p><i>(To ustawienie nie jest aktywne, jeśli dla opcji Twardość wody wybrano ustawienie 0.)</i></p>
Reset fabryczny		<p>To skutkuje przywróceniem domyślnych poziomów fabrycznych wszystkim ustawieniom.</p> <p>Wybierz Reset fabryczny i naciśnij ▷ □.</p>
Wyjdź		<p>Wybierz <i>Wyjdź</i>, aby opuścić menu Ustawienia — naciśnij ●●●.</p>

* Dodaj nablyszczacz (Dolej śr do płuk)

Gdy jest uzupełnienie środka nablyszczającego, na wyświetlaczu podświetlony zostanie symbol.

Patrz sekcja *Przed pierwszym użyciem*.

☞ Dodaj sól

Gdy jest uzupełnienie soli, na wyświetlaczu podświetlony zostanie symbol. (Do całkowitego opróżnienia komory możesz wykonać 3 programy/-mów).

Patrz sekcja *Przed pierwszym użyciem*.

Oczyść filtry

Filtr wstępny

Filtr wstępny wychwytuje większe fragmenty żywności, które są za duże, aby przejść przez pompę odpływową. Filtr wstępny należy opróżnić, gdy zajdzie taka potrzeba. Należy go czyścić w regularnych odstępach czasu, stosownie do częstotliwości używania zmywarki.

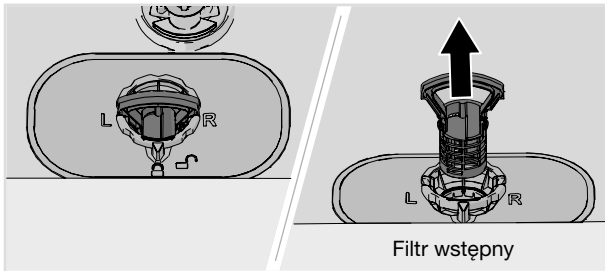

1. Podnieść filtr wstępny za pomocą uchwyty.
2. Opróżnić filtr wstępny.
3. Zamontuj повторно filtr wstępny. Dociśnij go, aż zaskoczy na miejsce.

Pielęgnacja i czyszczenie

Filtr dokładny

Zanieczyszczenia gromadzące się na filtrze dokładnym są automatycznie wypłukiwane podczas każdego zmywania w razie potrzeby wyczyść filtr dokładny. Należy go czyścić w regularnych odstępach czasu, stosownie do częstotliwości używania zmywarki.

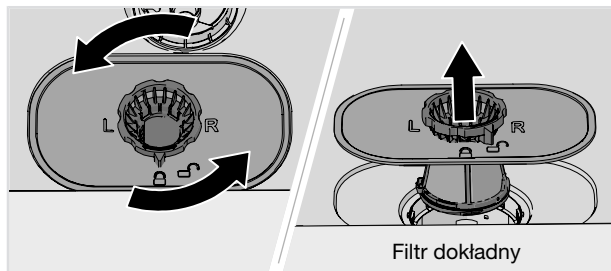

1. Obróć pierścień blokujący w kierunku przeciwnym do ruchu wskazówek zegara i podnieś dokładny filtr prosto do góry.
2. Wyczyść filtr dokładny.
3. Załóż filtr dokładny i obróć pierścień blokujący w prawo do pozycji zatrzymania. Sprawdź, czy krawędzie filtra ściśle przylegają.
Pamiętaj aby ponownie zamontować filtr wstępny.

UWAGA!

Nieprawidłowe założenie filtrów może skutkować niezadowalającymi rezultatami zmywania. Należy pamiętać, że nie można użytkować zmywarki z wyjętymi filtrami!

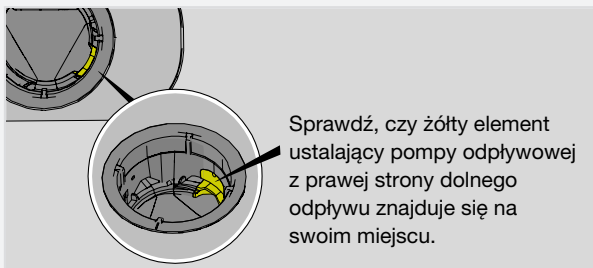

Czyszczenie ramion zraszających

Otwory i łożyska mogą w pewnych okolicznościach zostać zablokowane. Wyjąć zanieczyszczenia za pomocą szpilki lub podobnego przedmiotu. Ramiona zraszające mają również otwory od spodu.

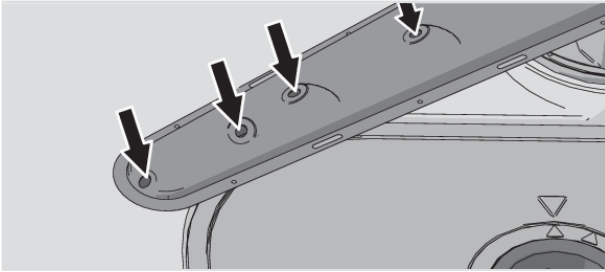

Aby ułatwić czyszczenie, ramiona zraszające można zdemontować. Należy pamiętać o ich prawidłowym zamontowaniu po oczyszczeniu.

Górne ramię zraszające

- Popychaj wierzch szczytowego ramienia zraszającego, równocześnie przekręcając je w lewo, aby je uwolnić.

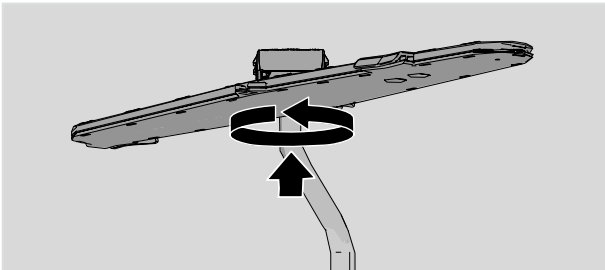

Górne ramię zraszające

- Wyciągnąć górny kosz.
- Odkręć łożyska ramienia zraszającego w lewo, aby zdjąć ramię zraszające z górnego kosza.

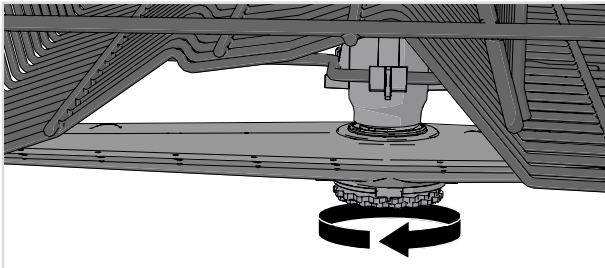

Dolne ramię zraszające

- Pociągnąć dolne ramię zraszające prosto w górę, aby je wyjąć.

Pielęgnacja i czyszczenie

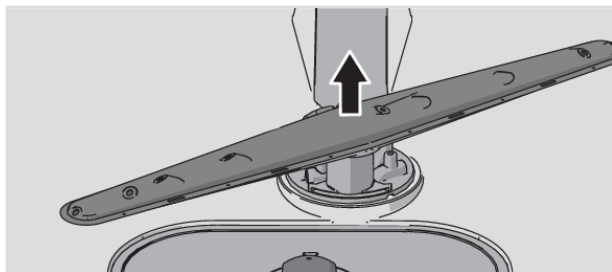

Mycie zmywarki z zewnątrz

Drzwi i uszczelki drzwi

Otwórz drzwi. Regularnie czyść boki drzwi i uszczelkę drzwi lekko zwilżoną szmatką. Wyczyść uszczelkę drzwiczek przy dolnej przedniej krawędzi zmywarki za pomocą szczotki do mycia naczyń.

Panel sterowniczy

Dbaj o czystość panelu sterowniczego. Użyj suchej lub lekko wilgotnej szmatki, a w razie potrzeby płynu do mycia naczyń. Unikaj stosowania środków silnych lub ściernych, które mogą uszkodzić powierzchnię.

Włącz Samoczyszczenie

Komora zmywarki

Komora zmywarki jest wykonana ze stali nierdzewnej i zachowuje czystość przy normalnym (regularnym) użytkowaniu.

Pod wpływem twardej wody w zmywarce może się odłożyć kamień. Należy wtedy włączyć do komory na detergent dwie tyżeczki kwasu cytrynowego i uruchomić program Samoczyszczenie (bez naczyń w zmywarce). W sprzedaży dostępne są również specjalne środki do czyszczenia zmywarek.

Usuwanie zatorów

Odblokowywanie pompy odpływowej

Jeżeli po zakończeniu programu w zmywarce nadal znajduje się woda, to być może niedrożna jest pompa odpływowa — pojawia się wtedy komunikat błędny Błąd wylotu wody lub Błąd pompy spustowej BLCD.

1. Wyłącz zmywarkę \odot i wyjmij wtyk z gniazdka ściennego.
2. Wyjąć filtr wstępny i dokładny.
3. Usunąć wodę z komory zmywarki.
4. Aby poddać kontroli pompę odpływową, wymontuj żółty element ustalający pompy odpływowej z prawej strony dolnego odpływu. (W razie potrzeby posłuż się szczypcami).
5. Przekręć ręcznie pokrętko pompy, znajdujące się za elementem ustalającym pompy odpływowej. Ostrożnie usuń wszelkie ostre przedmioty, takie jak szkło.
6. Założyć z powrotem ogranicznik pompy odpływowej oraz filtr dokładny i wstępny.
7. Ponownie podłączyć urządzenie do zasilania.

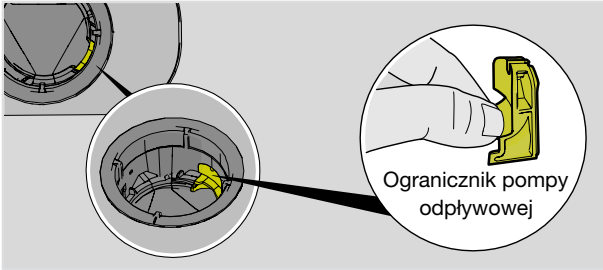

UWAGA!

Nie należy zapomnieć o ponownym zainstalowaniu ogranicznika pompy.

Odblokowywanie filtra węża doprowadzającego

Jeżeli doprowadzana woda zawiera cząsteczki, zewnętrzny filtr na wężu doprowadzającym może się zatkać — pojawia się wtedy komunikat błędu Błąd wlotu wody.

1. Wyłącz zmywarkę \ominus i wyjmij wtyk z gniazdka ściennego.
2. Zakręcić zawór wody.
3. Odkręcić wąż doprowadzający.
4. Ostrożnie wyjąć zewnętrzny filtr z węża doprowadzającego i wyczyścić.
5. Wymienić filtr i sprawdzić, czy uszczelka znajduje się w odpowiednim położeniu.
6. Dokładnie przykręcić wąż doprowadzający.
7. Podłączyć urządzenie do zasilania i odkręcić zawór wody. Odczekać, aż ustabilizuje się ciśnienie i sprawdzić, czy podłączenie jest wodoszczelne.

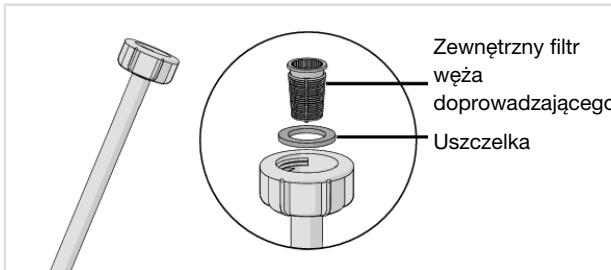

Przechowywanie w zimie/Transport

Przechowywać zmywarkę w miejscu, w którym temperatura nie spada poniżej zera oraz unikać transportu na duże odległości w bardzo niskiej temperaturze. Zmywarkę należy transportować pionowo lub ułożoną na tylnej ścianie.

Przed przetransportowaniem zmywarki, która była w użyciu, albo przed jej długookresowym przechowaniem, konieczne jest usunięcie z niej wody.

Rozwiązywanie problemów

Komunikaty błędu		Czynność
F10	Przep wodą 1	Odblokowywanie pompy odpływowej. Zob. w rozdziale <i>Pielęgnacja i czyszczenie</i> . Gdyby problem nie ustępował, skontaktuj się z lokalnym serwisem.
F11	Błąd wylotu wody	Zob. problem „W zmywarce pozostaje woda” w tablicy poniżej. Gdyby problem nie ustępował, skontaktuj się z lokalnym serwisem.
F12	Błąd wlotu wody 1	Sprawdź, czy zawór doprowadzający wodę jest otwarty. Sprawdź, czy filtr zewnętrzny na wężu doprowadzającym nie jest zablokowany. Zob. w części <i>Odblokowywanie filtra węża doprowadzającego</i> rozdziału <i>Pielęgnacja i czyszczenie</i> . Gdyby problem nie ustępował, skontaktuj się z lokalnym serwisem.
F40	Wyciek zaworu wlotu	Zakręć zawór doprowadzający wodę i skontaktuj się z lokalnym serwisem.
F41	Błąd grzałki 1	Zakręć zawór doprowadzający wodę, wyjmij wtyk z gniazdka ściennego i skontaktuj się z lokalnym serwisem.
F46	Błąd grzałki 2	Zakręć zawór doprowadzający wodę, wyjmij wtyk z gniazdka ściennego i skontaktuj się z lokalnym serwisem.
F52	Błąd poziomu wody	Wyczyść filtr wstępny i filtr dokładny. Sprawdź, czy filtr zewnętrzny na wężu doprowadzającym nie jest zablokowany. Gdyby problem nie ustępował, skontaktuj się z lokalnym serwisem.
F54	Przep wodą 2	Zakręć zawór doprowadzający wodę i skontaktuj się z lokalnym serwisem. Żeby nie doprowadzić do wycieku wody ze zmywarki, nie wyjmuj wtyku z gniazdka ściennego, dopóki nie zostanie zakręcony zawór doprowadzający wodę!
F56	Błąd pompy obieg	Uruchom dowolny program zmywania. Gdyby problem nie ustępował, skontaktuj się z lokalnym serwisem.
F67	Błąd wlotu wody 2	Sprawdź, czy zawór doprowadzający wodę jest otwarty. Sprawdź, czy filtr zewnętrzny na wężu doprowadzającym nie jest zablokowany. Zob. w części <i>Odblokowywanie filtra węża doprowadzającego</i> rozdziału <i>Pielęgnacja i czyszczenie</i> . Gdyby problem nie ustępował, skontaktuj się z lokalnym serwisem.
F68	Błąd pompy spustowej BLCD	Zob. problem „W zmywarce pozostaje woda” w tablicy poniżej. Gdyby problem nie ustępował, skontaktuj się z lokalnym serwisem.
F70	Błąd zamka	Zamknij drzwiczki zmywarki. Gdyby problem nie ustępował, skontaktuj się z lokalnym serwisem.
F76	Błąd zamka Sani	Uruchom dowolny program zmywania. Gdyby problem nie ustępował, skontaktuj się z lokalnym serwisem.

Nacisnąć dowolny przycisk, aby usunąć sygnał błędu.

Informacje ogólne

Problem	Możliwe przyczyny	Czynność
Panel sterowniczy nie reaguje na naciśnięcie przycisków.	Czas między otwarciem drzwiczek a użyciem panelu sterowniczego był za krótki.	Odczekać chwilę i ponowić próbę.
	Blokada Blokada jest aktywowana.	Patrz sekcja <i>Instrukcje bezpieczeństwa</i> .
	Panel sterowniczy zabrudzony.	Należy czyścić za pomocą suchej lub lekko wilgotnej szmatki, a w razie potrzeby płynu do mycia naczyń. Unikaj stosowania środków silnych lub ściernych, które mogą uszkodzić powierzchnię.
	Panel sterowania wymaga kalibracji.	Zakręcić zawór wody. Wyjmij wtyczkę z gniazdka ściennego i odczekaj 60 sekund. Następnie podłącz urządzenie z powrotem do gniazdka ściennego i odkręć zawór wody.
Nie można zamknąć drzwi.	Kosze są nieprawidłowo ustawione.	Sprawdzić, czy kosze są prawidłowo ustawione w płaszczyźnie poziomej.
		Sprawdzić, czy naczynia nie uniemożliwiają prawidłowego wsunięcia koszy.
	Zamek drzwiczek nie zatrzaskuje się.	Otwórz drzwiczki. Naciśnij i przytrzymaj i ●●● aż na wyświetlaczu pojawi się "Automatyczne otwieranie", poczekaj, aż komunikat zniknie. Zamknij drzwi, a następnie sprawdź, czy blokada drzwi działa.
Drzwi nie można otworzyć.	Blokada Blokada jest aktywowana.	Patrz sekcja <i>Instrukcje bezpieczeństwa</i> .
	Aby zapobiec ryzyku poparzenia, nie można otworzyć drzwi, gdy temperatura zmywarki przekracza 65 °C.	Przed rozładowaniem należy poczekać, aż zmywarka poinformuje o zakończeniu programu i naczynia ostygną.
	Zmywarka jest/była pozbawiona zasilania, gdy opcja Blokada Sani lub Blokada jest/była włączona.	Zob. w części <i>Brak zasilania</i> rozdziału <i>Użytkowanie zmywarki</i> albo skontaktuj się z lokalnym serwisem.

Rozwiązywanie problemów

Problem	Możliwe przyczyny	Czynność
Zmywarka nie uruchamia się.	▷ □ nie zostało naciśnięte.	Naciskaj ▷ □, aż na ekranie pojawi się „Program wł, zamknij drzwi”.
	Drzwi są nieprawidłowo zamknięte.	Sprawdzić.
	Pojemnik na sól jest pusty.	Uzupełnić sól. Patrz sekcja <i>Pielęgnacja i czyszczenie</i> .
	Zmywarka została otwarta w trakcie trwania programu.	Zamknąć drzwiczki i czekać. Po kilku chwilach zmywarka powróci do wykonywania programu.
	Zamek drzwiczek nie zatrzaskuje się prawidłowo.	Otwórz drzwiczki. Naciśnij i przytrzymaj I ●●● aż na wyświetlaczu pojawi się "Automatyczne otwieranie", poczekaj, aż komunikat zniknie. Zamknij drzwi, a następnie sprawdź, czy blokada drzwi działa.
	Wtyczka nie jest włożona do gniazdka ściennego.	Sprawdzić.
Zadziałał bezpiecznik/wyłącznik automatyczny.	Sprawdzić.	

Rozwiązywanie problemów

Problem	Możliwe przyczyny	Czynność
Naczynia nie są czyste.	Ramiona zraszające nie obracają się swobodnie.	Sprawdzić, czy naczynia nie blokują ruchu ramion zraszających.
	Zablokowane otwory lub łożyska ramion zraszających.	Wyczyścić ramiona zraszające. Patrz rozdział <i>Pielęgnacja i czyszczenie</i> .
	Niedopasowany program zmywania.	Do rozpuszczania tłuszczu pozostającego na naczyniach silnie zabrudzonych wybieraj programy wysokotemperaturowe, takie jak Intensywny.
	Nieprawidłowa ilość detergentu.	Ilość należy ustalić z uwzględnieniem twardości wody. Zastosowanie zbyt dużej lub zbyt małej ilości detergentu skutkuje niesatysfakcjonującymi rezultatami mycia.
	Stary detergent. Detergent to produkt, który traci z czasem swoje właściwości.	Należy unikać kupowania dużych opakowań.
	Naczynia załadowane nieprawidłowo.	Nie przykrywaj porcelany dużymi miskami ani podobnymi naczyniami. Unikaj ustawiania bardzo wysokich szklanek w narożnikach koszy. Zob. w rozdziale <i>Ładowanie zmywarki</i> .
	Szklanki i filiżanki przewróciły się w czasie trwania programu.	Ustawić naczynia tak, aby były stabilne.
	Filtry są zapchane.	Wyczyścić filtr wstępny i filtr dokładny.
	Filtry są zamocowane nieprawidłowo.	Sprawdź, czy filtry są założone prawidłowo. Zob. w rozdziale <i>Pielęgnacja i czyszczenie</i> .
Brak ogranicznika pompy odpływowej.	Sprawdź, czy żółty element ustalający pompy odpływowej z prawej strony dolnego odpływu znajduje się na swoim miejscu. Zob. w rozdziale <i>Pielęgnacja i czyszczenie</i> .	

Rozwiązywanie problemów

Problem	Możliwe przyczyny	Czynność
Plamy na stali nierdzewnej lub srebrze.	Niektóre produkty spożywcze, takie jak musztarda, majonez, cytryna, ocet, sól i sosy mogą powodować powstawanie śladów na stali nierdzewnej, jeżeli zostaną na niej pozostawione na zbyt długi czas.	Takie produkty spożywcze należy spłukiwać, jeżeli zmywarka nie zostanie uruchomiona od razu. Można też skorzystać z programu Płukanie i ładowanie.
	Stal nierdzewna może spowodować powstanie plam na elementach ze srebra, jeżeli zetkną się w czasie zmywania. Aluminium również może powodować powstawanie plam na naczyniach.	Aby uniknąć śladów i matowienia, oddzielić od siebie naczynia wykonane z różnych metali, np. srebra, stali nierdzewnej i aluminium.
Plamy lub nalot na naczyniach.	Nieprawidłowo ustawiona ilość środka nablyszczającego.	Patrz sekcja <i>Ustawienia</i> .
	Ustawienie TAB jest aktywne i w użyciu jest detergent uniwersalny o niewystarczających właściwościach schnięcia.	Zmień detergent uniwersalny albo dezaktywuj ustawienie TAB i uzupełnij sól oraz osobno środek nablyszczający. Zob. w części Nablyszczacz w rozdziale <i>Ustawienia</i> .
	Nieprawidłowe nastawienie zmiękczacza wody.	Zob. Twardość wody w rozdziale <i>Ustawienia</i> .
	Ze zmiękczacza wody wycieka sól.	Sprawdź, czy pokrywa komory na sól jest dokręcona do końca zgodnie z ruchem wskazówek zegara. W przeciwnym razie skontaktuj się z lokalnym serwisem.
	Zbyt wysoka temperatura i/lub zbyt duża ilość detergentu mogą uszkodzić naczynia kryształowe. Niestety szkód nie można naprawić, można im tylko zapobiegać.	Naczynia kryształowe powinny być myte w niskiej temperaturze z małą ilością detergentu. Wszelkie pytania dotyczące detergentów kieruj do ich producentów.
Naczynia pokryte są lepką białą/niebieską warstwą.	Ustawienie ilości środka nablyszczającego jest za wysokie.	Zmniejsz ustawienie dozowania. Zob. w rozdziale <i>Ustawienia</i> . W przypadku bardzo miękkiej wody środek nablyszczający można rozcieńczać wodą w stosunku 50:50.
Po zmywaniu pozostały plamy.	Plamy ze szminki i herbaty/kawy mogą być trudne do usunięcia.	Użyć detergentu ze składnikiem wybielającym.

Rozwiązywanie problemów

Problem	Możliwe przyczyny	Czynność
Pozostałości po detergentie w komorze na detergent po zakończeniu zmywania.	Komorę na detergent była wilgotna podczas dodawania detergentu.	Komorę na detergent musi być sucha przed dodaniem detergentu.
	Komorę detergentu została zablokowana.	Upewnij się, że naczynia nie uniemożliwiają otwarcia komory detergentu.
Stukotanie w czasie zmywania.	Naczynia są ułożone nieprawidłowo lub ramiona zraszające nie obracają się swobodnie.	Sprawdź, czy naczynia są prawidłowo ustawione. Obróć ramionami zraszającymi, aby potwierdzić, że o nic nie zaczepiają.
Dłuższym czasem odpowiada na ekranie wskazanie 1 minuty.	Program trwa dłużej niż szacowano.	Nie trzeba podejmować żadnych działań. Czas programu jest zapisywany i przy jego następnym uruchomieniu wyświetlany będzie prawidłowy czas.
Na wyświetlaczu pojawia się tekst „Blokuj uruch. przy pustej komorze solnej”.	Pojemnik na sól jest pusty.	Uzupelnij sól. Patrz sekcja <i>Pielęgnacja i czyszczenie</i> . (Można wyłączyć ustawienie zapobiegające uruchomieniu programu zmywania, gdy komora na sól jest pusta.) Zob. w rozdziale <i>Ustawienia</i> .)

Rozwiązywanie problemów

Problem	Możliwe przyczyny	Czynność
W zmywarce pozostaje woda.	Filtry są zapchane.	Wyczyścić filtr wstępny i filtr dokładny.
	Filtry są zamocowane nieprawidłowo.	Sprawdź, czy filtry są założone prawidłowo. Zob. w rozdziale <i>Pielęgnacja i czyszczenie</i> .
	Zanieczyszczenia w pompie odpływowej.	Wyczyścić pompę odpływową. Patrz sekcja <i>Pielęgnacja i czyszczenie</i> .
	Brak ogranicznika pompy odpływowej.	Sprawdź, czy żółty element ustalający pompy odpływowej z prawej strony dolnego odpływu znajduje się na swoim miejscu. Zob. w rozdziale <i>Pielęgnacja i czyszczenie</i> .
	Załamanie węża odpływowego.	Sprawdź, czy wąż odpływowy nie jest załamany ani zgięty pod zbyt małym kątem.
	Zablokowany wąż odpływowy.	Odłączyć wąż odpływowy w punkcie, w którym przyłączony jest do syfonu zlewu. Sprawdzić, czy nie ma zanieczyszczeń oraz czy połączenie ma średnicę wewnętrzną przynajmniej 14 mm.
Ze zmywarki wydobywa się nieprzyjemny zapach.	Zanieczyszczenia wokół uszczelek i w narożnikach.	Wyczyścić za pomocą szczotki i niskopieniącego środka do czyszczenia.
	Przed długi czas stosowano wyłącznie programy zmywania w niskiej temperaturze.	Uruchamiaj program zmywania w wysokiej temperaturze raz lub dwa razy w miesiącu. Możesz też korzystać z programu samoczyszczenia. Zob. w części Samoczyszczenie rozdziału <i>Użytkowanie zmywarki</i> .
W zmywarce osadza się tłuszcz.	Przed długi czas stosowano wyłącznie programy zmywania w niskiej temperaturze.	Wybieraj program wysokotemperaturowy — np. Intensywny — do rozpuszczania tłuszczu pozostałego na bardzo mocno zabrudzonych naczyniach. Możesz też raz lub dwa razy w miesiącu uruchamiać program samoczyszczenia. Zob. w części Samoczyszczenie rozdziału <i>Użytkowanie zmywarki</i> .

Rozwiązywanie problemów

Problem	Możliwe przyczyny	Czynność
Naczynia nie są wystarczająco suche.	Ustawienie Samoczynne otwarcie drzwiczek nie zostało uaktywnione.	Uaktywnij ustawienie Samoczynne otwarcie drzwiczek.
	Zmywarka nie jest całkowicie załadowana.	Całkowicie załadować zmywarkę.
	Środek nablyszczający wymaga uzupełnienia lub jego ilość jest ustawiona na zbyt niską wartość.	Uzupełnij środek nablyszczający albo zwiększ ustawienie dozowania.
	Ustawienie TAB jest aktywne i w użyciu jest detergent uniwersalny o niewystarczających właściwościach schnięcia.	Zmień detergent uniwersalny albo dezaktywuj ustawienie TAB i uzupełnij sól oraz osobno środek nablyszczający. Zob. w części Nablyszczacz w rozdziale <i>Ustawienia</i> .

Rozwiązywanie problemów

WiFi

Problem	Możliwe przyczyny	Czynność
Symbol sieci  nie pojawia się na ekranie zmywarki.	Zmywarka nie jest podłączona do bezprzewodowej sieci.	Podłącz zmywarkę do swojej bezprzewodowej sieci. Zob. w rozdziale <i>ASKO Connect Pro & ConnectLife</i> .
	Połączenie Wi-Fi jest nieaktywne.	Uaktywnij Połączenie Wi-Fi. Zob. w części <i>Połączenie Wi-Fi Wi/Wył</i> rozdziału <i>Ustawienia</i> .
Nie udało się skonfigurować połączenia	Zmywarka nie może uzyskać dostępu do Twojej bezprzewodowej sieci. Możliwe też, że sam router nie ma połączenia z internetem.	Upewnij się, że router jest podłączony do internetu.
		Upewnij się, że Twoja bezprzewodowa sieć pracuje w paśmie 2,4 GHz i jest widoczna. Gdyby sygnał był za słaby, spróbuj przestawić router bliżej zmywarki. Zob. też rozwiązywanie problemów: www.connectlife.io . Gdyby problem nie ustępował, skontaktuj się z lokalnym serwisem.
Nie udało się dodać urządzenia	Twój smartfon lub tablet nie jest podłączony do bezprzewodowej sieci. Możliwe też, że sam router nie ma połączenia z internetem.	Upewnij się, że router jest podłączony do internetu.
		Upewnij się, że Twój smartfon lub tablet jest podłączony do bezprzewodowej sieci. Zob. też rozwiązywanie problemów: www.connectlife.io . Gdyby problem nie ustępował, skontaktuj się z lokalnym serwisem.
Zmywarka widnieje w aplikacji <i>ConnectLife</i> jako odłączona.	Połączenie Wi-Fi jest nieaktywne.	Uaktywnij Połączenie Wi-Fi. Zob. w części <i>Połączenie Wi-Fi Wi/Wył</i> rozdziału <i>Ustawienia</i> .
		Zob. też rozwiązywanie problemów: www.connectlife.io . Gdyby problem nie ustępował, skontaktuj się z lokalnym serwisem.

Rozwiązywanie problemów

Problem	Możliwe przyczyny	Czynność
Aktualizacja oprogramowania nie powiodła się.	Połączenie sieciowe zostało przerwane albo zmywarka straciła zasilanie.	Zanim ponowisz próbę, upewnij się, że zasilanie występuje oraz że połączenie sieciowe jest ustanowione i stabilne. Gdyby problem nie ustępował, skontaktuj się z lokalnym serwisem.

Montaż

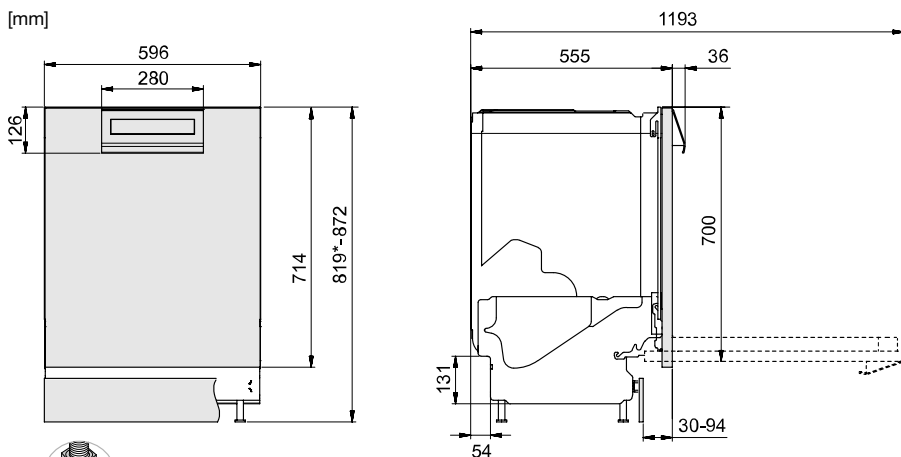

* Do montażu we wnęce o wymiarze 820–821 mm należy demontować przeciwnakrętki.

Wymiary nominalne. Rzeczywiste wymiary mogą się różnić.

Instrukcje bezpieczeństwa

- Połączenia elektryczne, doprowadzające i odprowadzające muszą być wykonane przez przeszkolonego profesjonalistę.
- Należy zawsze przestrzegać obowiązujących przepisów dotyczących podłączania do źródła wody, kanalizacji i sieci elektrycznej.
- W czasie montażu należy zachować ostrożność. Nosić rękawice ochronne. Montaż musi być przeprowadzany przez dwie osoby.
- Na podłodze pod zmywarką umieścić tackę ociekową, aby uniknąć uszkodzeń spowodowanych potencjalnymi wyciekami wody.
- Przed zamocowaniem zmywarki przetestuj ją, uruchamiając program Płukanie i ładowanie. Sprawdź, czy zmywarka napełnia się wodą i prawidłowo spuszcza wodę. Sprawdź również, czy żadne z połączeń nie przecieka.

OSTRZEŻENIE!

Otwór wentylacyjny w dolnej części drzwi nie może być blokowany przez dywaniki, wykładzinę podłogową itp.

OSTRZEŻENIE!

W czasie montażu zmywarki należy odciąć dopływ wody.

W czasie wykonywania prac wtyczka musi być wyjęta z gniazdka lub zasilanie odcięte z gniazdka.

UWAGA!

W zmywarce nie wolno montować drzwiczek z pokrywą.

Zabezpieczenie transportowe drzwi

W czasie rozpakowywania zmywarki należy pamiętać o zdjęciu zabezpieczenia transportowego drzwi.

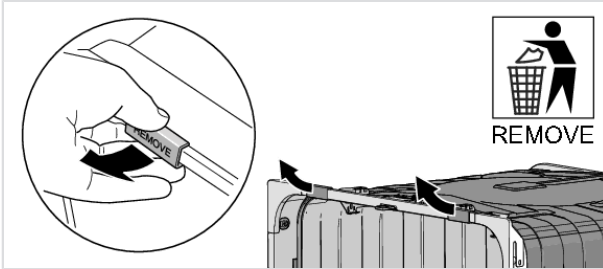

Ustawianie zmywarki

Zmywarka jest zaprojektowana do montażu pod blatem. Upewnij się, że krawędzie otworu są gładkie i nie uszkodzą węży odpływowych i dopływowych ani przewodu zasilającego.

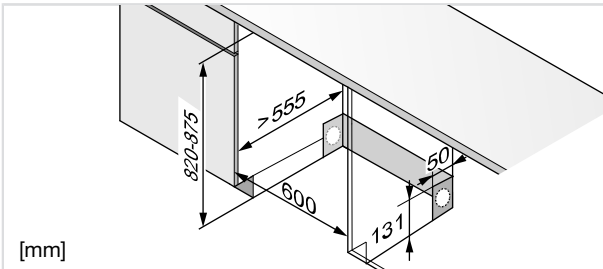

Jeżeli zmywarka jest zabudowana, sąsiadujące meble muszą być odporne na wilgoć.

Akcesorium

Możesz kupić zestaw akcesoriów do instalacji wolnostojącej (dwa panele boczne, blat i dwa wsporniki przeciw przewróceniu). Panele boczne muszą być zakładane na zmywarki instalowane w taki sposób, że któryś z boków pozostaje widoczny. W konfiguracji całkowicie wolnostojącej konieczne jest założenie obydwu paneli bocznych, blatu oraz wsporników przeciw przewróceniu. Akcesoria te znajdziesz w punkcie, który sprzeda Ci samą zmywarkę.

Zamocować folię ochronną

Założ folię ochronną pod blatem i naokoło brzegu. Zadaniem folii ochronnej jest zabezpieczyć blat przed wilgocią. (Folia ochronna zostaje dostarczona w dołączonym plastikowym worku).

Montaż

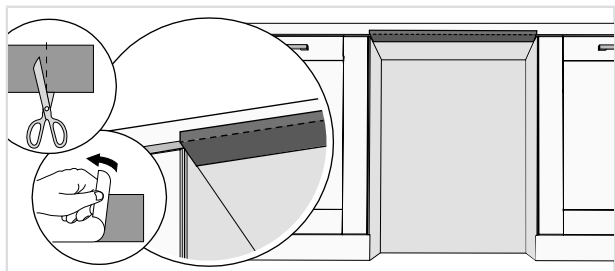

UWAGA!

Powierzchnia, do której mocowana jest folia ochronna, musi być czysta i sucha.

Wyregulować wysokość i wsunąć zmywarkę na miejsce

1. Rozpocząć od zmierzenia wysokości od podłogi do dolnej krawędzi blatu.
2. Zmierzyć wysokość od podłogi do górnej krawędzi blatu.
3. Delikatnie nachylić zmywarkę do przodu i wyregulować tylne stopki śrubą z przodu zmywarki. Obrócić je w prawo, aby obniżyć, albo w lewo, aby podnieść.

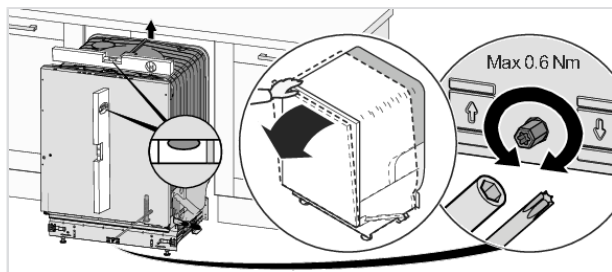

4. Wyregulować przednie stopki poprzez obrócenie ich w prawo, aby podnieść zmywarkę, albo w lewo, aby ją opuścić.

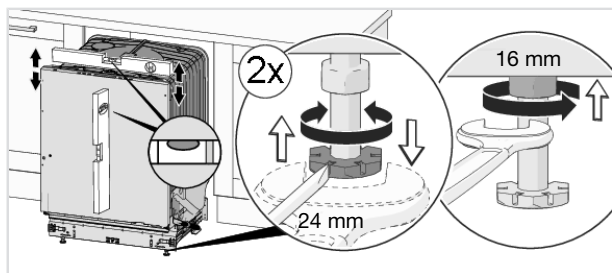

5. Sprawdzić, czy między spodnią stroną blatu a górną krawędzią zmywarki jest zachowany minimalny odstęp 3 mm.
6. Wsunąć zmywarkę w miejsce montażu.
 - Wsuwając zmywarkę na miejsce, pociągnij za węże dopływowy i odpływowy oraz przewód zasilający.

- Sprawdzić, czy węże spustowe nie są załamane ani zbyt mocno zgięte. Sprawdzić też, czy nie występują okoliczności, które mogłyby prowadzić do uszkodzenia węży.

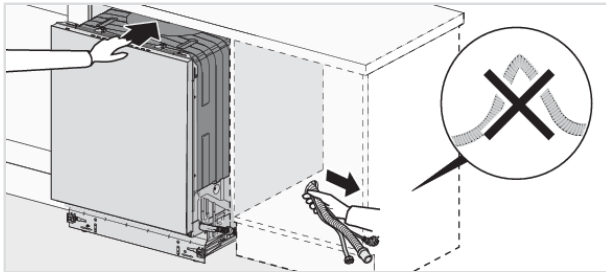

- Sprawdzić, czy urządzenie zamontowane jest w taki sposób, aby drzwi otwierały się swobodnie. W przeciwnym razie może to być przyczyną nieprawidłowego działania zamka drzwi.

7. Wykonać końcową regulację nóżek, po czym dokręcić przeciwnakrętki na nóżkach przednich.

Podłączenie odpływu

Zmywarkę można montować we wnęcie na podniesieniu (na wysokości umożliwiającej wygodną obsługę). Oznacza to, że zmywarkę można ustawić w taki sposób, że wąż odpływowy podłączony będzie niżej niż dno zmywarki, na przykład bezpośrednio do odpływu w podłodze.

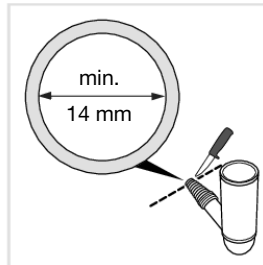
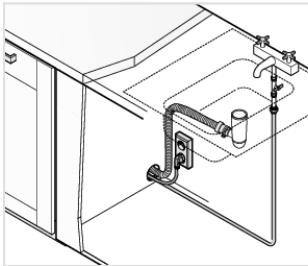

Montaż

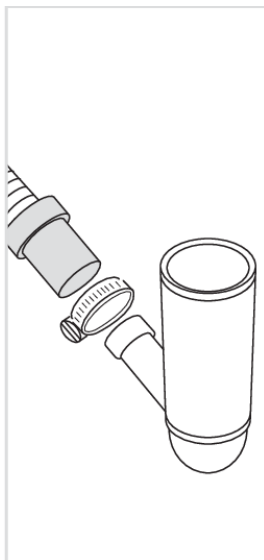
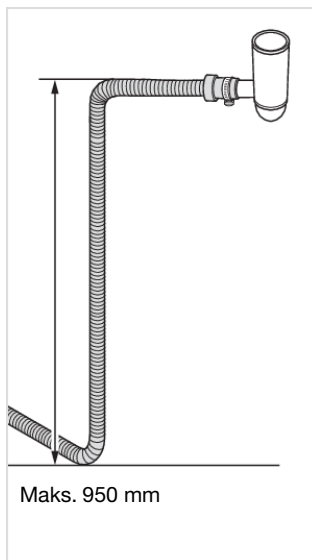

Wąż odpływowy można podłączyć do stożkowej rurce połączeniowej na syfonie zlewu. Rura łącząca musi mieć średnicę wewnętrzną minimum 14 mm.

Wąż odpływowy można wydłużyć o maksymalnie 2,5 m (całkowita długość węża odpływowego nie może przekroczyć 4,5 m). Wszelkie połączenia i rury łączące muszą mieć średnicę wewnętrzną minimum 14 mm.

Żaden odcinek węża odpływowego nie może znajdować się o więcej niż 950 mm powyżej dna zmywarki.

Przymocować wąż odpływowy, korzystając z opaski zaciskowej węża. Upewnić się, że na wężu odpływowym nie ma załamań.

Podłączenie do źródła wody

Zmywarka może być podłączona do ciepłej (maks. 70 °C) lub zimnej wody. Zmywarka automatycznie dostosowuje się do podłączonej wody w celu uzyskania najlepszych rezultatów zmywania. Aby uzyskać optymalnie krótki czas zmywania, zmywarka powinna być podłączona do ciepłej wody

Należy korzystać wyłącznie z węża doprowadzającego dostarczonego ze zmywarką. Nie wolno wykorzystywać starych lub innych zapasowych węży.

Rura zasilająca musi mieć zawór wody (zawór zamykający). Zawór wody musi być łatwo dostępny, tak aby umożliwić odcięcie dopływu wody w przypadku konieczności przestawienia zmywarki.

Ciśnienie wody musi zawierać się w przedziale 0,1-1,0 MPa. Aby uzyskać optymalny krótki czas zmywania, ciśnienie wody musi wynosić co najmniej 0,2 MPa.

Po zakończeniu montażu zawór wody należy odkręcić, aby umożliwić ustabilizowanie się ciśnienia. Sprawdzić, czy wszystkie połączenia są szczelne.

Podłączenie elektryczne

Informacje na temat parametrów podłączenia elektrycznego znaleźć można na tabliczce z numerem seryjnym. Podane tam specyfikacje muszą być zgodne z parametrami zasilania sieciowego.

Zmywarka musi być podłączona do gniazdka z uziemieniem.

Elektryczne gniazdko ścienne musi znajdować się poza miejscem montażu oraz być łatwo dostępne po zamontowaniu zmywarki. Nie wolno stosować przedłużaczy.

Zmywarka musi być podłączona do wyłączników różnicowo-prądowych zgodnie z odpowiednimi przepisami bezpieczeństwa.

Mocowanie zmywarki

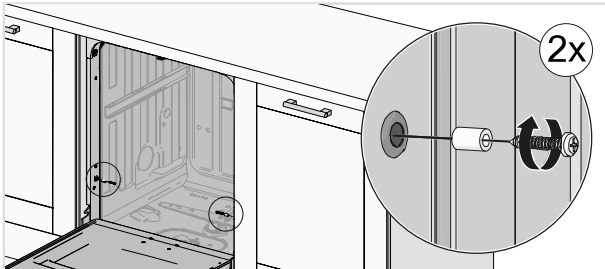
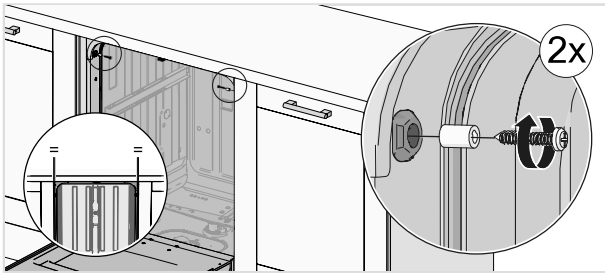

Po zamocowaniu zmywarki sprawdzić, czy przednie nóżki nadal dotykają podłogi.

Montaż

Cokół dolny zmywarki

Zmywarka zostaje dostarczona z cokółem dolnym.

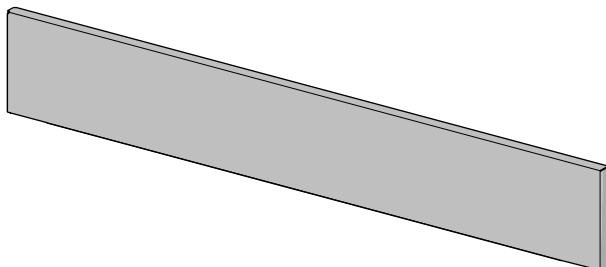

Zamontować izolację wygłuszającą

(dotyczy tylko wybranych modeli).

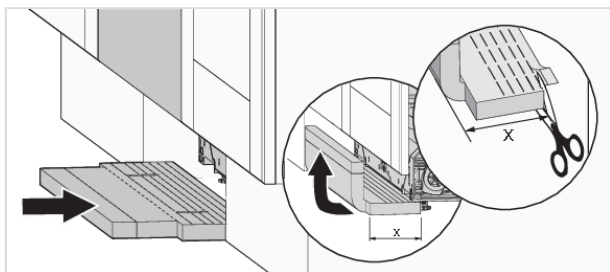

Zamontować cokół dolny

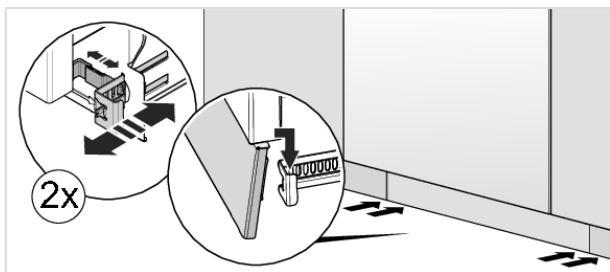

Informacja o Twoim produkcie

Na tabliczce z numerem seryjnym widnieje kod QR. Zeskanuj ten kod, aby wyświetlić informację o posiadanym produkcie.

Skontaktuj się z lokalnym serwisem

Zanim skontaktujesz się z działem obsługi technicznej, przeczytaj rozdział *Rozwiązywanie problemów*. W razie napotkania problemu, którego nie potrafisz samodzielnie rozwiązać, zwróć się o profesjonalną pomoc do lokalnego punktu obsługi serwisowej.; zob. www.asko.com. Na naszej stronie internetowej znajdziesz również informacje o dostępności części zamiennych. Dowiesz się też z niej, w jakim zakresie możesz dokonywać napraw samodzielnie.

W zgłoszeniu podać informacje zawarte na tabliczce znamionowej zmywarki, z uwzględnieniem numeru produktu (1) i numeru seryjnego (2).

Pamiętaj, że naprawy nieprofesjonalne mogą zagrażać bezpieczeństwu użytkownika i skutkować unieważnieniem gwarancji.



Części zamienne

Następujące części zamienne są dostępne przez co najmniej siedem lat po zaprzestaniu produkcji danego modelu: Silnik, pompa cyrkulacyjna i odwadniająca, element grzejny, rury i węże, zawory, filtry i węże Aquastop, elementy mocujące drzwi, płytki drukowane, wyświetlacz elektroniczny, czujnik ciśnienia, termostaty i czujniki, oprogramowanie, w tym programy przywracania.

Następujące części zamienne są dostępne przez co najmniej dziesięć lat po zaprzestaniu produkcji danego modelu: Zawiasy i uszczelki drzwi, inne uszczelki, ramiona natryskowe, filtry spustowe, druciane kosze i plastikowe akcesoria, takie jak kosze i pokrywki.

Liczba cykli

Naciśnij i przytrzymaj > i ••• przez 3 sekundy, aby wyświetlić Liczba cykli na wyświetlaczu.

Dane techniczne i etykieta efektywności energetycznej

Dane techniczne

Wysokość:	819-872 mm
Szerokość:	596 mm
Głębokość:	555 mm
Waga:	50 kg ¹⁾
Liczba standardowych ustawień:	13 ²⁾
Ciśnienie wody:	0,1-1,0 MPa
Podłączenie elektryczne:	Patrz tabliczka znamionowa.
Moc znamionowa:	Patrz tabliczka znamionowa.
Pasma częstotliwości, moduł WiFi:	2,4 GHz
Maksymalna moc nadawania, moduł WiFi:	≤ 1 W

1) Waga może różnić się w zależności od wersji.

2) Zgodnie z normą EN 60436.

Informacja dla konsumentów

Informację o urządzeniu znajdziesz na stronie internetowej <https://global.asko.com/energy-label>. Informacje można również znaleźć w bazie danych rejestracji produktów UE dla etykietowania energetycznego, EPREL. Zeskanuj kod QR na etykiecie energetycznej dostarczonej ze zmywarką (lub przejdź do <https://eprel.ec.europa.eu> i wyszukaj nazwę modelu).

Urządzenie wykorzystuje źródła światła w klasie sprawności energetycznej D. Źródła światła są dostępne jako części zamienne i mogą być wymieniane — bez szkód w zmywarce — przez lokalny serwis albo przez podobnie wykwalifikowanego specjalistę.

Informacje dla instytucji testujących

Informację o produkcie można znaleźć w rejestrze etykiet energetycznych Komisji Europejskiej (EPREL), a także otrzymać pocztą elektroniczną: dishwashers@appliance-development.com.

W zgłoszeniu należy podać informacje zamieszczone na tabliczce znamionowej zmywarki, włącznie z numerem artykułu (1), numerem seryjnym (2) i nazwą modelu (3).

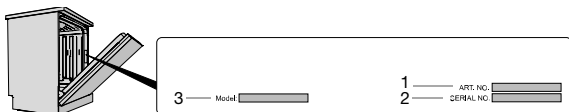

Deklaracja zgodności

Firma oświadcza, że urządzenie z tą funkcją Connectlife jest zgodne z zasadniczymi wymaganiami i innymi właściwymi postanowieniami Dyrektywy 2014/53/UE. Szczegółową Deklarację Zgodności znajdziesz pod adresem internetowym <https://aud.connectlife.io> na stronie swojego urządzenia wśród dokumentów dodatkowych.

 **ASKO**
PROFESSIONAL

WWW.ASKO.COM



961938-a3

Zastrzegamy sobie prawo do wprowadzania zmian.