

# **Dreame AirStyle Pro HI**

Instrukcja obsługi

**DREAME**

# Ostrzeżenie

**Aby nie dopuścić do porażenia prądem elektrycznym, pożaru lub innych wypadków spowodowanych niewłaściwym użytkowaniem, przed użyciem produktu należy uważnie zapoznać się z treścią instrukcji obsługi, a jej egzemplarz zachować na przyszłość.**

- Z niniejszego urządzenia mogą korzystać osoby z niepełnosprawnością fizyczną, sensoryczną lub umysłową, oraz osoby bez odpowiedniego doświadczenia i wiedzy (co dotyczy również dzieci) pod warunkiem, że znajdują się pod opieką osoby odpowiedzialnej za ich bezpieczeństwo, oraz udzielono im przeszkolenia w zakresie bezpiecznego korzystania z produktu.
- Dzieciom nie należy pozwalać na korzystanie z produktu ani używanie go jako zabawki. Podczas używania produktu w pobliżu dzieci należy zachować szczególną ostrożność. Dzieciom pozostającym bez nadzoru nie wolno czyścić ani konserwować produktu.
- W przypadku uszkodzenia przewodu zasilającego, jego naprawę lub wymianę należy zlecić serwisantom producenta, pracownikom działu konserwacji lub osobom o podobnych uprawnieniach, co pozwoli na wyeliminowanie zagrożeń.
- Urządzenie zawiera elementy elektryczne, dlatego nie wolno zanurzać go w wodzie ani innych płynach. Jeżeli urządzenie wpadnie do wody, należy je niezwłocznie odłączyć od źródła zasilania. Nie wolno z niej nadal korzystać, nawet po jej wyschnięciu.
- W przypadku korzystania z urządzenia w łazience, po użyciu należy je odłączyć od źródła zasilania. W pobliżu wody produkt nadal stwarza zagrożenie, nawet gdy jest wyłączony.
- Celem zapewnienia dodatkowej ochrony, w obwodzie elektrycznym zasilającym łazienkę zaleca się zainstalowanie wyłącznika różnicowoprądowego (RCD) o znamionowym prądzie różnicowym nieprzekraczającym 30 mA. Skonsultować się z instalatorem RCD. Wyłącznik RCD należy nabyć osobno.
- Produkt wyposażony jest w samoczynnie resetujący się wyłącznik termiczny, chroniący go przed przegrzaniem. W przypadku samoczynnego wyłączenia się urządzenia z powodu przegrzania należy je odłączyć od źródła zasilania i poczekać, aż ostygnie.



- Uwaga: urządzenia nie należy podłączać do źródła zasilania poprzez zewnętrzne urządzenia przetwarzające, np. regulatory czasowe, ani podłączać do obwodu okresowo włączanego i wyłączanego przez podzespoły ogólnego przeznaczenia, gdyż może to spowodować przypadkowe zresetowanie zabezpieczenia termicznego, a przez to stanowić zagrożenie.
- Z urządzenia nie należy korzystać w pobliżu wanny, prysznicza, umywalki lub naczyń wypełnionych wodą.
- Nie należy zatykać otworów wlotowych i wylotowych powietrza, gdyż stwarza to zagrożenie.
- Do otworów wlotowych powietrza nie należy zbliżać włosów, gdyż grozi to ich wciągnięciem i stwarza potencjalne zagrożenie.
- Aby nie dopuścić do poparzenia, podczas użytkowania urządzenia i bezpośrednio po jego wyłączeniu nie należy dotykać otworu wylotowego powietrza ani innych rozgrzanych powierzchni.
- Wtyczki ani żadnej części urządzenia nie wolno dotykać mokrymi rękami, gdyż grozi to porażeniem prądem elektrycznym.
- W czasie, gdy nie korzysta się z urządzenia, a także przed przystąpieniem do prac konserwacyjnych lub naprawczych, urządzenie należy odłączyć od zasilania.
- Podczas przechowywania urządzenia nie należy skręcać ani zapętląć przewodu zasilającego, gdyż grozi to jego uszkodzeniem.
- Przewodu zasilającego nie należy zbliżać do źródeł ciepła i przedmiotów, które mogą uszkodzić jego izolację ochronną.
- Produktu nie należy użytkować w miejscach, w których używa się produktów w aerozolu lub w których znajdują się materiały łatwopalne.
- Urządzenia nie należy używać do innych celów, np. do suszenia odzieży lub innych przedmiotów.
- Pomiędzy otworem wlotowym powietrza a włosami należy zachować odległość co najmniej 10 cm. W przeciwnym wypadku włosy mogą zostać wciągnięte przez urządzenie, powodując jego uszkodzenie.
- Urządzenie należy podłączyć do źródła prądu o wartościach zgodnych z wartościami podanymi na tabliczce znamionowej. Nie należy używać adapterów wtyczek ani przetworników napięcia, gdyż stwarza to zagrożenie.
- Jeżeli urządzenie nie działa prawidłowo lub ulegnie usterce, należy skontaktować się z producentem w celu dokonania naprawy. Nie wolno podejmować prób samodzielnego rozbierania urządzenia na części.
- Pomiędzy otworem wylotowym powietrza a włosami należy zachować odległość co najmniej 3 cm. W przeciwnym razie włosy mogą ulec uszkodzeniom termicznym.

- Dzieci w wieku 8 lat i starsze, a także osoby o ograniczonej sprawności fizycznej lub umysłowej oraz osoby bez odpowiedniego doświadczenia lub wiedzy mogą bezpiecznie korzystać z urządzenia pod warunkiem, że znajdują się pod nadzorem lub udzielono im instruktażu na temat bezpiecznego użytkowania, dzięki czemu są świadome potencjalnych zagrożeń.



- Podczas użytkowania produktu elementy wyposażenia i otwory wentylacyjne nagrzewają się do wysokiej temperatury. Przed ponownym użyciem należy poczekać do chwili, gdy ostygną.

Na rynek UE:

Z urządzenia mogą korzystać dzieci w wieku co najmniej 8 lat i osoby o ograniczonych możliwościach fizycznych, sensorycznych lub umysłowych oraz osoby nieposiadające doświadczenia ani wiedzy, o ile używają one tego urządzenia pod nadzorem lub zostały poinstruowane co do jego bezpiecznego użytkowania i rozumieją związane z tym zagrożenia.

Dzieci nie powinny bawić się urządzeniem. Dzieci nie powinny przeprowadzać czyszczenia i konserwacji bez nadzoru.

# Inne informacje

## Dbanie o produkt Dreame

- Nie należy podejmować żadnych działań konserwacyjnych ani dokonywać napraw poza tymi, które opisano w niniejszej instrukcji obsługi urządzenia
- Dreame, lub które zaleci personel infolinii Dreame. Przed podjęciem próby zdiagnozowania usterek produkt należy zawsze odłączyć od źródła zasilania. Jeśli produkt nie działa, w pierwszej kolejności należy sprawdzić, czy w gnieździe sieciowym jest prąd i czy wtyczka jest prawidłowo włożona.

## Poznaj swoje urządzenie do stylizacji fryzur

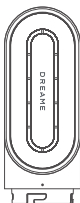

Szybka suszarka

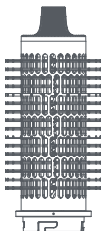

Okrągła szczotka do zwiększania objętości

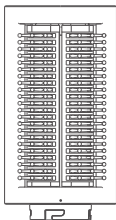

Mięka szczotka wygładzająca

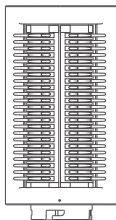

Twarda szczotka wygładzająca



Wątek z automatycznym  
nawijaniem 32 mm  
(lewy)

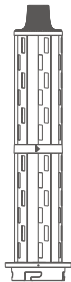

Wątek z automatycznym  
nawijaniem 32 mm  
(prawy)



Nasadka prostująca

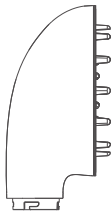

Dysza dyfuzora



Szczoteczka do  
czyszczenia

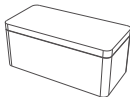

Pudełko

# Wprowadzenie do urządzenia do stylizacji fryzur

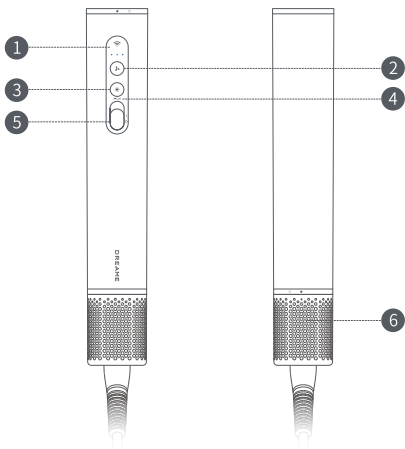

- 1 Wskaźnik temperatury i prędkości nadmuchiwanego powietrza
- 2 Przycisk regulacji prędkości nadmuchiwanego powietrza
- 3 Przycisk temperatury nadmuchiwanego powietrza
- 4 Automatykne podkręcanie
- 5 Zasilanie
- 6 Zdejmowana osłona filtra



Symbole na korpusie urządzenia do stylizacji fryzur oznaczają „Nie należy używać urządzenia do stylizacji fryzur w trakcie brania kąpieli lub prysznica”.

Ilustracje produktów, nasadek, interfejsów użytkownika itp. w instrukcji obsługi mają charakter wyłącznie poglądowy. Ze względu na aktualizację i modernizację produktu rzeczywisty produkt może nieznacznie różnić się od schematu. Należy zapoznać się z rzeczywistym produktem.

# Funkcja przelączania

## Pozycja przelącznika wł./wył.

Aby szybko włączyć/wyłączyć urządzenie do stylizacji fryzur, przesun przycisk przelącznika w górę/w dół.

Aby włączyć urządzenie do stylizacji fryzur, przesun przelącznik w górę, natomiast aby je wyłączyć, przesun przelącznik w dół.

Przed podłączeniem wtyczki zasilania upewnij się, że przycisk przelącznika znajduje się w pozycji wyłączenia.

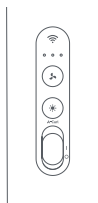

Włączenie

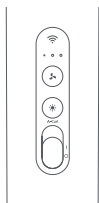

Wyłączenie

## Tryb automatycznego podkręcania

Gdy zasilanie jest włączone, lekko przesun przycisk zasilania w górę, aby włączyć tryb automatycznego podkręcania. Aby wyłączyć ten tryb, przesun przelącznik w dół.

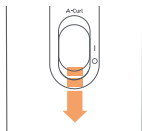
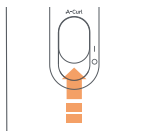

## Ustawienia prędkości nadmuchiwanego powietrza

Lekko naciskaj przycisk prędkości nadmuchu powietrza, aby przełączać ustawienia: mała/średnia/duża.



Mała prędkość nadmuchiwanego powietrza



Średnia prędkość nadmuchiwanego powietrza



Duża prędkość nadmuchiwanego powietrza

## Ustawienia temperatury

Lekko naciśnij przycisk temperatury nadmuchiwanego powietrza, co umożliwi wybór jednej z trzech możliwości: nadmuch naturalny/ciepły/gorący.



Kolor biały:  
nadmuch naturalny



Kolor pomarańczowy:  
nadmuch ciepły



Kolor czerwony:  
nadmuch gorący

# Sposób użytkowania

## Sposób założenia nasadki

Wyrównaj nasadkę względem złącza i zamocuj ją na urządzeniu do stylizacji fryzur, obracając w lewo.

1.

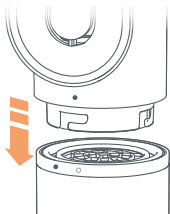

2.



3.

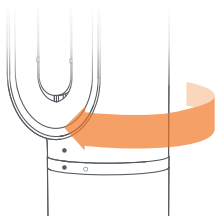

# Końcówka z izolacją termiczną

Podczas użytkowania wałek owijający automatycznie, okrągła szczotka do zwiększania objętości włosów oraz nasadka prostująca nagrzewają się do wysokiej temperatury. Ręką można chwycić wyłącznie końcówkę z izolacją termiczną. Dotknięcie nasadki w innym miejscu grozi poparzeniem. W razie konieczności wymienienia nasadki, przed jej zdjęciem poczekaj kilka minut, aż jej temperatura spadnie do bezpiecznego poziomu.



Nasadka prostująca

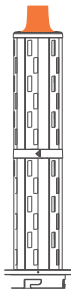

Wałek owijający automatycznie



Okrągła szczotka do zwiększania objętości



Wymieniając rozgrzane nasadki należy zachować szczególną ostrożność. Dotykać można wyłącznie miejsca nasadek wskazane na ilustracji. Niektóre nasadki mogą wymagać okresowego czyszczenia.

# Inteligentna łączność

## Instrukcja konfiguracji Wi-Fi

### Początkowe parowanie z Wi-Fi

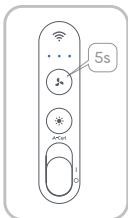

#### Podłączanie zasilania urządzenia

Aby włączyć urządzenie, uruchom jego zasilanie, przesuwając przelącznik zasilania w górę.

#### Włączanie trybu parowania

Naciśnij i przytrzymaj przycisk (☰) przez 5 s, aż niebieska kontrolka na urządzeniu zacznie migać, sygnalizując, że urządzenie jest w trybie parowania.

## Łączenie z aplikacją DREAME

### Połączenie ręczne

- Jeśli jesteś nowym użytkownikiem, zeskanuj poniższy kod QR lub wyszukaj „DREAME” w sklepie z aplikacjami, aby pobrać i zainstalować aplikację DREAME.



APLIKACJA DREAME

- Otwórz aplikację DREAME i wybierz ręczne dodawanie nowego urządzenia.
- Postępuj zgodnie z instrukcjami wyświetlanymi na ekranie, aby wybrać i podłączyć odpowiednie urządzenie.

- Wybierz sieć Wi-Fi i wprowadź hasło.
- Po pomyślnym nawiązaniu połączenia możesz rozpocząć korzystanie z urządzenia za pośrednictwem aplikacji DREAME.

### Skanowanie kodu QR

- Otwórz aplikację DREAME i skorzystaj z wbudowanego skanera.
- Zeskanuj kod QR za pomocą urządzenia.
- Wybierz sieć Wi-Fi i wprowadź hasło.
- Po pomyślnym nawiązaniu połączenia możliwa jest obsługa za pośrednictwem aplikacji.

## Automatyczne wznowienie połączenia

Po ponownym uruchomieniu urządzenie automatycznie połączy się z zapisaną siecią Wi-Fi. Nie ma potrzeby ponownego konfigurowania sieci.

# Przewodnik po aplikacji

## Inteligentna analiza włosów

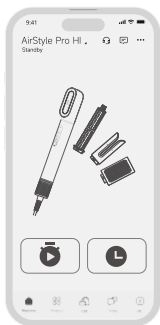

Otwórz aplikację DREAME i poczekaj na pomyślne nawiązanie połączenia. Podczas pierwszej konfiguracji można utworzyć profil włosów na potrzeby spersonalizowanej analizy stylizacji.

## Spersonalizowane zalecenia dotyczące fryzury



Możesz otrzymywać dostosowane sugestie dotyczące fryzury na podstawie analizy włosów i rysów twarzy.

## Profesjonalny przewodnik po stylizacjach

### Wybrana fryzura za jednym dotknięciem

Wybierz preferowaną fryzurę z biblioteki, a urządzenie automatycznie zastosuje odpowiednie ustawienia wstępne, aby rozpocząć podkręcanie.

### Ręczna regulacja parametrów

Dostosuj czas, temperaturę i inne ustawienia w zależności od długości oraz innych cech włosów.

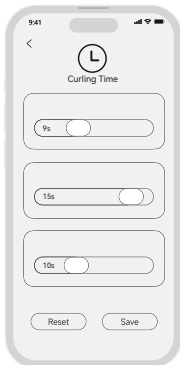

### Szczegółowy przewodnik po stylizacjach

Postępuj zgodnie z instrukcjami w aplikacji, aby uzyskać pożądaną fryzurę.

### Porównanie i informacja zwrotna

Przesyłaj zdjęcia przed i po, aby zoptymalizować przyszłe zalecenia dotyczące fryzury.

# Aktualizacja oprogramowania sprzętowego

## Przed aktualizacją



- Upewnij się, że urządzenie jest włączone.
- Urządzenie musi być połączone do stabilnej sieci Wi-Fi.
- Urządzenie i aplikacja muszą być w trybie online.

## Etapy aktualizacji

- Otwórz stronę urządzenia w aplikacji i przejdź do obszaru [Ustawienia].
- Wybierz opcję [Aktualizacja oprogramowania sprzętowego].
- Jeśli dostępna jest aktualizacja, dotknij opcji [Pobierz i zaktualizuj].
- Poczekaj na zakończenie aktualizacji. Podczas tego procesu nie należy wyłączać urządzenia ani wykonywać na nim operacji.



## Ważne uwagi

- Podczas aktualizacji nie należy wyłączać urządzenia ani wykonywać na nim żadnych operacji.
- Jeśli aktualizacja nie powiedzie się, sprawdź swoje połączenie sieciowe i spróbuj ponownie.
- Jeśli problem nie ustąpi po kilku próbach, skontaktuj się z działem obsługi klienta.

# Konserwacja siateczki filtra

## Krok 1

Przekręć osłonę filtra i odłącz ją od dolnej części uchwyty.

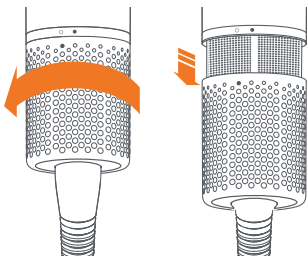

## Krok 2

Używając szczoteczki do czyszczenia delikatnie usuń kurz z powierzchni osłony filtra i siateczki filtra.

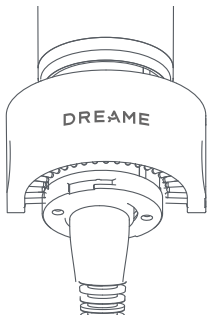

## Krok 3

Po wyczyszczeniu załóż osłonę filtra nakręcając ją na uchwyt.

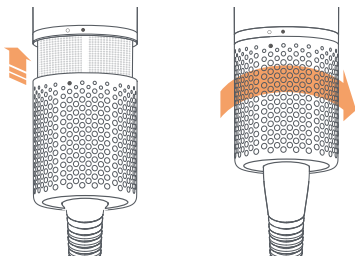

## Podstawowe parametry

Nazwa produktu	Dreame AirStyle Pro
Model produktu	AMS01A
Napięcie znamionowe	220-240 V~
Częstotliwość znamionowa	50/60 Hz
Moc znamionowa	1400 W
Wymiary produktu	φ 45 mm × 260 mm
Data produkcji	Wskazana na opakowaniu produktu

Niniejszy dokument jest tłumaczeniem oryginalnej instrukcji obsługi, stworzonej przez producenta.

Szczegółowe informacje o warunkach gwarancji dystrybutora / producenta dostępne na stronie internetowej <https://serwis.innpro.pl/gwarancja>

Produkt należy regularnie konserwować (czyścić) we własnym zakresie lub przez wyspecjalizowane punkty serwisowe na koszt i w zakresie użytkownika. W przypadku braku informacji o koniecznych akcjach konserwacyjnych cyklicznych lub serwisowych w instrukcji obsługi, należy regularnie, minimum raz na tydzień oceniać odmienność stanu fizycznego produktu od fizycznie nowego produktu. W przypadku wykrycia lub stwierdzenia jakiegokolwiek odmienności należy pilnie podjąć kroki konserwacyjne (czyszczenie) lub serwisowe. Brak poprawnej konserwacji (czyszczenia) i reakcji w chwili wykrycia stanu odmienności może doprowadzić do trwałego uszkodzenia produktu. Gwarant nie ponosi odpowiedzialności za uszkodzenia wynikające z zaniedbania.

## Ostrzeżenia i informacje dotyczące bezpieczeństwa

Wszelkie informacje dotyczące użytkowania produktu znajdują się w instrukcji obsługi. Zanim zaczniesz z niego korzystać, zapoznaj się z jej treścią i stosuj się do zawartych w niej wskazówek.

Przed użyciem zapoznaj się również z poniższymi informacjami:

Ostrzeżenia dotyczące użytkowania

Ryzyko uszkodzenia produktu:

- Urządzeń należy używać zgodnie z ich przeznaczeniem i zaleceniami producenta.
- Unikaj kontaktu urządzenia z wodą lub innymi cieczami, jeśli nie jest ono wodoodporne.
- Nie używaj produktów w pobliżu wilgotnych miejsc, takich jak łazienki, jeśli urządzenie nie jest przeznaczone do użytku w takich warunkach.
- Regularnie sprawdzaj przewody zasilające oraz wtyczki — uszkodzenia mogą prowadzić do zwarcia lub porażenia prądem.
- Nie pozostawiaj urządzeń podłączonych do prądu bez nadzoru, nawet jeśli są wyłączone.
- W przypadku urządzeń akumulatorowych unikaj nadmiernego ładowania lub używania nieoryginalnych ładowarek, aby zapobiec przegrzaniu lub awarii.

Zagrożenie dla użytkownika:

- Urządzenia grzewcze (np. prostownice, lokówki) mogą osiągać bardzo wysokie temperatury. Unikaj kontaktu gorących powierzchni ze skórą lub łatwopalnymi materiałami, aby zapobiec poparzeniom i pożarom.
- Nie stosuj produktów na mokre włosy, chyba że producent wyraźnie na to pozwala — może to spowodować uszkodzenie włosów lub urządzenia.
- Maszynki do strzyżenia i urządzenia z ostrzami przechowuj poza zasięgiem dzieci, aby uniknąć ryzyka skaleczeń.
- Nigdy nie używaj urządzeń z uszkodzonymi obudowami lub odkrytymi elementami elektrycznymi.

Ryzyko związane z elektroniką:

- Używaj wyłącznie oryginalnych źródeł zasilania i akcesoriów rekomendowanych przez producenta.
- W przypadku wykrycia nienaturalnych zapachów (np. palonego plastiku) natychmiast odłącz urządzenie od prądu i skontaktuj się z serwisem.

---

## Informacje dotyczące prawidłowego użytkowania

Zalecenia dotyczące korzystania:

- Przed rozpoczęciem korzystania upewnij się, że urządzenie jest odpowiednio ustawione i podłączone do stabilnego źródła zasilania.
- Stosuj preparaty termoochronne, aby zabezpieczyć włosy przed wysokimi temperaturami podczas stylizacji.
- Korzystaj z urządzeń w dobrze wentylowanych pomieszczeniach, aby uniknąć przegrzewania się i gromadzenia pary wodnej.
- W przypadku suszarek do włosów z funkcją jonizacji unikaj blokowania otworów wentylacyjnych, aby nie doprowadzić do przegrzania urządzenia.
- Po użyciu prostownic, lokówek czy suszarek odstaw urządzenie na żaroodporną powierzchnię, aby uniknąć uszkodzeń powierzchni roboczych.

## Konserwacja i przechowywanie:

- Regularnie czyść urządzenia zgodnie z instrukcją obsługi, aby zapewnić ich optymalną wydajność i długą żywotność.
- W przypadku maszynek do strzyżenia konserwuj ostrza, stosując oleje do ich pielęgnacji (jeśli dotyczy).
- Jeśli urządzenie nie jest używane przez dłuższy czas, odłącz je od źródła zasilania.
- Przechowuj urządzenia w suchym miejscu, z dala od źródeł ciepła, kurzu i wilgoci.

## Dodatkowe środki ostrożności

### Dostosowanie do użytkownika:

- W przypadku dzieci lub osób starszych zaleca się nadzór dorosłych podczas korzystania z urządzeń elektrycznych.
- W przypadku osób początkujących zaleca się użytkowanie urządzeń z zabezpieczeniami, np. automatycznym wyłączaniem po określonym czasie.
- Wybieraj urządzenia odpowiednie do swojego typu włosów — np. suszarki z funkcją jonizacji do włosów z tendencją do elektryzowania się.

### Uszkodzenia i serwis:

- W przypadku wykrycia uszkodzeń mechanicznych (np. pęknięć, uszkodzeń obudowy) natychmiast zaprzestań korzystania z urządzenia i skontaktuj się z autoryzowanym serwisem.
- Do napraw i wymiany części używaj wyłącznie oryginalnych elementów dostarczonych przez producenta.

### Oświadczenie zgodności

Produkty zostały zaprojektowane zgodnie z wymogami bezpieczeństwa określonymi w Rozporządzeniu (UE) 2023/988. Spełniają one odpowiednie normy techniczne, w tym dotyczące bezpieczeństwa użytkownika, kompatybilności elektromagnetycznej oraz trwałości materiałów.

## UPROSZCZONA DEKLARACJA ZGODNOŚCI UE

Dreame Trading (Tianjin) Co., Ltd niniejszym oświadcza, że typ urządzenia radiowego Dreame AirStyle Pro HI jest zgodny z dyrektywą 2014/53/UE. Pełny tekst deklaracji zgodności UE jest dostępny pod następującym adresem internetowym:

<https://files.innpro.pl/dreame>

Adres producenta: Room 2112-1-1, South District, Finance and Trade Center, No.6975 Yazhou Road, Dongjiang Bonded Port Area, Tianjin Pilot Free Trade Zone, 300463 Tianjin, Chiny

Częstotliwość radiowa: 2.4Ghz (2400Mhz - 2483.5Mhz)

Maksymalna moc częstotliwości radiowej: <20dBm

## Ochrona Środowiska



Zużyty sprzęt elektroniczny oznakowany zgodnie z dyrektywą Unii Europejskiej, nie może być umieszczany łącznie z innymi odpadami komunalnymi. Podlega on selektywnej zbiórce i recyklingowi w wyznaczonych punktach. Zapewniając jego prawidłowe usuwanie, zapobiegasz potencjalnym, negatywnym konsekwencjom dla środowiska naturalnego i zdrowia ludzkiego. System zbierania zużytego sprzętu zgodny jest z lokalnie obowiązującymi przepisami ochrony środowiska dotyczącymi usuwania odpadów. Szczegółowe informacje na ten temat można uzyskać w urzędzie miejskim, zakładzie oczyszczania lub sklepie, w którym produkt został zakupiony.



Produkt spełnia wymagania dyrektyw tzw. Nowego Podejścia Unii Europejskiej (UE), dotyczących zagadnień związanych z bezpieczeństwem użytkownika, ochroną zdrowia i ochroną środowiska, określających zagrożenia, które powinny zostać wykryte i wyeliminowane.

Importer:

**INNPRO**

INNPRO Robert Błędowski sp. z o.o.  
Rudzka 65c  
44-200 Rybnik, Polska  
tel. +48 533 234 303  
hurt@innpro.pl  
[www.innpro.pl](http://www.innpro.pl)

Przedstawiciel w UE:  
Dreame Technology Netherlands B.V.  
Spicalaan 29 2132 JG Hoofddorp  
Niderlandy  
compliance.eu@dreame.tech