



# **Seria PRO**

## **Komputer osobisty**

PRO DP10 A14M  
PRO DP10 A14MG  
(PRO DP B210)

Podręcznik użytkownika

# Spis treści

Wprowadzenie .....	3
Zawartość opakowania.....	3
Porady dotyczące bezpieczeństwa i komfortu pracy.....	4
Ogólny opis systemu .....	5
Instalacja sprzętu.....	9
Wybór właściwego miejsca .....	11
Elementy płyty głównej .....	12
Obsługa w systemie Windows 11 .....	17
Zarządzanie energią .....	17
Połączenia sieciowe .....	22
Odzyskiwanie systemu.....	30
Odzyskiwanie za pomocą klawisza skrótu F3 (Opcjonalny).....	32
Instrukcje bezpieczeństwa .....	33
Informacje dotyczące przepisów.....	35

Wersja

V1.0, 2025/10

# Wprowadzenie

W rozdziale tym zawarto informacje dotyczące procedur konfiguracji sprzętowej. Podczas podłączania urządzeń należy trzymać je ostrożnie, a także założyć na nadgarstek uziemiony pasek w celu uniknięcia wystąpienia elektryczności statycznej.

## Zawartość opakowania

Komputer osobisty	PRO DP B210
Dokumentacja	Skrócona instrukcja (opcjonalny)
	Podręcznik użytkownika (opcjonalny)
	Książka gwarancyjna (opcjonalny)
Akcesoria	Przewód zasilający
	Zasilacz zewnętrzny
	Kabel przełącznika przycisku zasilania (opcjonalny)
	Płytki VESA (opcjonalny)
	Śruby montażowe VESA
	Mysz (opcjonalny)
	Klawiatura (opcjonalny)
	Ochronna torba przeciwpyłowa (opcjonalny)



### **Ważne**

- *Jeśli jakikolwiek element jest uszkodzony lub go brakuje, należy skontaktować się ze sprzedawcą lub z lokalnym dystrybutorem.*
- *Zawartość opakowania może różnić się w zależności od kraju i modelu.*
- *Dołączony przewód zasilający jest przeznaczony wyłącznie do tego komputera osobistego i nie powinien być używany z innymi produktami.*



## **Porady dotyczące bezpieczeństwa i komfortu pracy**

- Wybór odpowiednich warunków pracy jest istotny, jeśli zamierza się pracować z komputerem przez dłuższy czas.
- Miejsce pracy powinno być dobrze oświetlone.
- Należy wybrać odpowiedni fotel i biurko, a także dostosować ich wysokość w celu zapewnienia właściwej postawy podczas pracy.
- Podczas siedzenia w fotelu należy siedzieć prosto i utrzymać właściwą postawę. Należy dopasować oparcie fotela (jeśli fotel je posiada), aby zapewniało wygodne oparcie pleców.
- Stopy powinny naturalnie opierać się na podłodze, tak aby kostki i kolana znajdowały się w poprawnej pozycji (kąt 90 stopni).
- Dłonie należy położyć na biurku tak, aby nadgarstki miały naturalne podparcie.
- Należy unikać używania komputera w miejscach, gdzie może to być niewygodne (np. w łóżku).
- Komputer jest urządzeniem elektrycznym. Należy obsługiwać go ostrożnie, aby uniknąć obrażeń ciała.

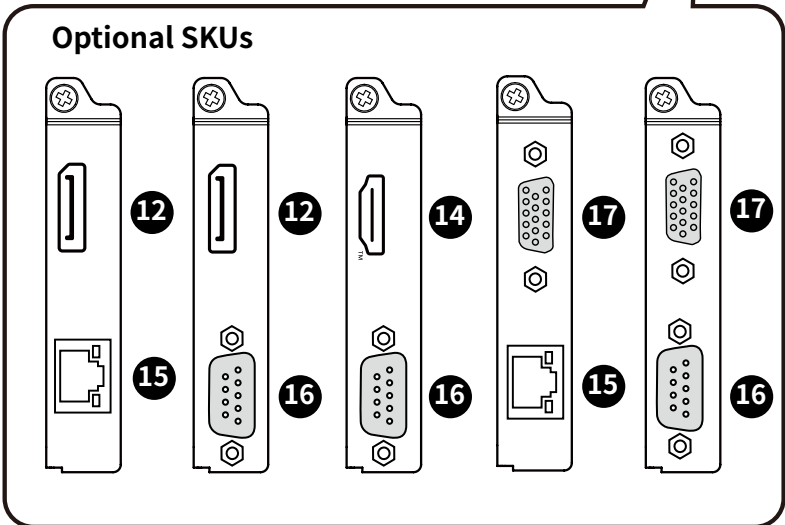
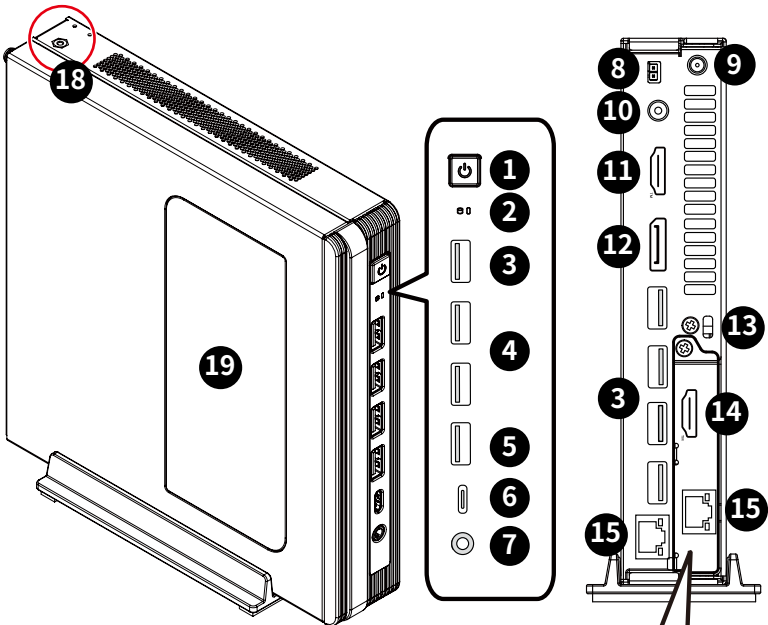
# Ogólny opis systemu



<p><b>1</b></p>	<p><b>Przycisk zasilania</b> Naciśnij przycisk zasilania, aby włączyć i wyłączyć system.</p> <p><b>Dioda LED zasilania</b> Dioda LED zasilania świeci się, gdy system jest włączony i gaśnie po jego wyłączeniu. W warunkach oszczędzania energii dioda LED miga w trybie S3 (Wstrzymaj i zapisz w pamięci), a gaśnie w trybie S4 (Wstrzymaj i zapisz na dysk).</p>
<p><b>2</b></p>	<p><b>Dioda LED dysku twardego</b> Ten wskaźnik pokazuje stan aktywności dysku twardego. Miganie oznacza dostęp systemu do danych na dysku twardym, a wyłączenie oznacza brak aktywności dysku.</p>
<p><b>3</b></p>	<p><b>Port USB 2.0</b> Złącze to służy do podłączania peryferyjnych urządzeń USB. (Szybkość do 480 Mb/s)</p> <p> <b>Ważne</b></p> <p><i>Urządzenia o dużej szybkości należy podłączać do portów USB 5 Gb/s lub szybszych, a urządzenia o małej szybkości, takie jak mysz czy klawiatura, do portów USB 2.0.</i></p>
<p><b>4</b></p>	<p><b>Port USB 5 Gb/s</b> Złącze to służy do podłączania peryferyjnych urządzeń USB.</p>
<p><b>5</b></p>	<p><b>Port USB 10 Gb/s</b> Złącze to służy do podłączania peryferyjnych urządzeń USB.</p>
<p><b>6</b></p>	<p><b>Port USB typu C 10 Gb/s</b> Złącze to służy do podłączania peryferyjnych urządzeń USB. Złącze to zapewnia zasilanie o maks. parametrach 5 V / 3 A.</p>
<p><b>7</b></p>	<p><b>Gniazdo audio typu combo</b> Złącze to służy do podłączania słuchawek, głośników lub mikrofonów.</p>
<p><b>8</b></p>	<p><b>Złącze kabla przełącznika przycisku zasilania (opcjonalny)</b> Kabel przełącznika przycisku zasilania ułatwia włączanie/wyłączanie urządzenia. Zdejmij osłonę ze złącza i podłącz do niego kabel przełącznika przycisku zasilania.</p>
<p><b>9</b></p>	<p><b>Złącze anteny Wi-Fi</b> Złącze to jest przeznaczone na antenę Wi-Fi, obsługuje najnowszy standard Intel Wi-Fi 6E/7 (opcjonalnie).</p>
<p><b>10</b></p>	<p><b>Gniazdo zasilania</b> Energia dostarczana poprzez to gniazdo służy do zasilania systemu.</p>

<p><b>11</b></p>	<p><b>Złącze HDMI™</b> <b>HDMI™</b> HIGH-DEFINITION MULTIMEDIA INTERFACE</p> <ul style="list-style-type: none"> <li>• Obsługuje rozdzielczość 4K przy 60 Hz zgodnie ze specyfikacją HDMI™ 2.1.</li> <li>• Obsługa włączania/wyłączania zasilania za pomocą funkcji MSI Power Link.</li> </ul> <p> <b>Ważne</b></p> <ul style="list-style-type: none"> <li>• <i>Specyfikacje grafiki zależą od zainstalowanego procesora</i></li> <li>• <i>Aby zapewnić optymalną wydajność i zgodność, do podłączania tego monitora należy używać wyłącznie certyfikowanych kabli HDMI™ z oficjalnym logo HDMI™. Więcej informacji można znaleźć na stronie <a href="https://www.hdmi.org/resource/cables">https://www.hdmi.org/resource/cables</a>.</i></li> </ul>
<p><b>12</b></p>	<p><b>DisplayPort</b></p> <p>Obsługuje rozdzielczość 4K przy 60 Hz zgodnie ze specyfikacją DisplayPort 1.4.</p> <p> <b>Ważne</b></p> <ul style="list-style-type: none"> <li>• <i>Specyfikacje grafiki zależą od zainstalowanego procesora.</i></li> <li>• <i>W przypadku procesorów bez zintegrowanego układu graficznego monitor należy podłączyć do dyskretnej karty graficznej.</i></li> </ul>
<p><b>13</b></p>	<p><b>Gniazdo blokady Kensington</b></p> <p>Ten komputer PC wyposażony jest w gniazdo blokady Kensington, które umożliwia użytkownikom zabezpieczenie komputera PC za pomocą klucza lub mechanicznego urządzenia z kodem PIN, podłączonego przy użyciu gumowanej linki metalowej. Jeden koniec linki ma małą pętlę, która umożliwia przełożenie całej linki dookoła stałego przedmiotu, takiego jak ciężki stół lub inny podobny sprzęt, a przez to zabezpieczenie komputera PC.</p>
<p><b>14</b></p>	<p><b>Złącze HDMI™</b> <b>HDMI™</b> HIGH-DEFINITION MULTIMEDIA INTERFACE</p> <p>Obsługuje rozdzielczość 4K przy 60 Hz zgodnie ze specyfikacją HDMI™ 2.1.</p> <p> <b>Ważne</b></p> <ul style="list-style-type: none"> <li>• <i>Specyfikacje grafiki zależą od zainstalowanego procesora</i></li> <li>• <i>Aby zapewnić optymalną wydajność i zgodność, do podłączania tego monitora należy używać wyłącznie certyfikowanych kabli HDMI™ z oficjalnym logo HDMI™. Więcej informacji można znaleźć na stronie <a href="https://www.hdmi.org/resource/cables">https://www.hdmi.org/resource/cables</a>.</i></li> </ul>

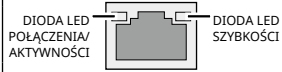
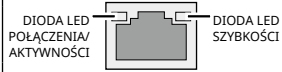
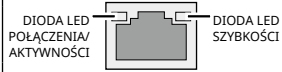
<p><b>15</b></p>	<p><b>Gniazdo LAN 2,5 Gb/s</b></p> <p>Standardowe gniazdo LAN RJ-45 służy do połączenia z siecią LAN [Local Area Network (Sieć lokalna)]. Można do niego podłączyć kabel sieciowy.</p> <table border="1" data-bbox="205 236 929 491"> <tr> <td data-bbox="205 236 487 491" rowspan="6">  </td> <td data-bbox="487 236 609 272"> <p><b>Dioda LED</b></p> </td> <td data-bbox="609 236 763 272"> <p><b>Stan</b></p> </td> <td data-bbox="763 236 929 272"> <p><b>Opis</b></p> </td> </tr> <tr> <td data-bbox="487 272 609 395" rowspan="3"> <p>Dioda LED połączenia/aktywności</p> </td> <td data-bbox="609 272 763 309"> <p>Wył</p> </td> <td data-bbox="763 272 929 309"> <p>Brak połączenia</p> </td> </tr> <tr> <td data-bbox="609 309 763 346"> <p>Żółty</p> </td> <td data-bbox="763 309 929 346"> <p>Połączono</p> </td> </tr> <tr> <td data-bbox="609 346 763 395"> <p>Miga</p> </td> <td data-bbox="763 346 929 395"> <p>Aktywność w zakresie danych</p> </td> </tr> <tr> <td data-bbox="487 395 609 491" rowspan="3"> <p>Dioda LED szybkości</p> </td> <td data-bbox="609 395 763 432"> <p>Wył</p> </td> <td data-bbox="763 395 929 432"> <p>10 Mb/s</p> </td> </tr> <tr> <td data-bbox="609 432 763 469"> <p>Zielony</p> </td> <td data-bbox="763 432 929 469"> <p>100/1000 Mb/s</p> </td> </tr> <tr> <td data-bbox="609 469 763 491"> <p>Pomarańczowy</p> </td> <td data-bbox="763 469 929 491"> <p>2,5 Gb/s</p> </td> </tr> </table>		<p><b>Dioda LED</b></p>	<p><b>Stan</b></p>	<p><b>Opis</b></p>	<p>Dioda LED połączenia/aktywności</p>	<p>Wył</p>	<p>Brak połączenia</p>	<p>Żółty</p>	<p>Połączono</p>	<p>Miga</p>	<p>Aktywność w zakresie danych</p>	<p>Dioda LED szybkości</p>	<p>Wył</p>	<p>10 Mb/s</p>	<p>Zielony</p>	<p>100/1000 Mb/s</p>	<p>Pomarańczowy</p>	<p>2,5 Gb/s</p>
	<p><b>Dioda LED</b></p>		<p><b>Stan</b></p>	<p><b>Opis</b></p>															
	<p>Dioda LED połączenia/aktywności</p>		<p>Wył</p>	<p>Brak połączenia</p>															
			<p>Żółty</p>	<p>Połączono</p>															
			<p>Miga</p>	<p>Aktywność w zakresie danych</p>															
	<p>Dioda LED szybkości</p>		<p>Wył</p>	<p>10 Mb/s</p>															
		<p>Zielony</p>	<p>100/1000 Mb/s</p>																
<p>Pomarańczowy</p>		<p>2,5 Gb/s</p>																	
<p><b>16</b></p>	<p><b>Port szeregowy</b></p> <p>Port szeregowy obsługuje skanery kodu paskowego, drukarki kodu paskowego, drukarki do rachunków, urządzenia do kart kredytowych, itd.</p>																		
<p><b>17</b></p>	<p><b>Port VGA</b></p> <p>Port VGA obsługuje monitory i inne urządzenia interfejsu VGA.</p>																		
<p><b>18</b></p>	<p><b>Blokada kabla</b></p> <p>Blokada kabla umożliwia zabezpieczenie kabla zasilacza za pomocą śruby radełkowanej, co zapobiega jego odłączeniu.</p>																		
<p><b>19</b></p>	<p><b>Głośnik</b></p> <p>Wbudowany głośnik, z którego emitowany jest dźwięk.</p>																		

# Instalacja sprzętu

## Podłącz urządzenia peryferyjne do odpowiednich portów



**Ważne**

- Szczegółowe instrukcje dotyczące podłączania można znaleźć w podręczniku użytkownika danego urządzenia peryferyjnego.
- Rysunki mają wyłącznie charakter informacyjny. Rzeczywisty wygląd może być inny.

## Podłącz przewód zasilający do systemu i do gniazda elektrycznego

- Zasilacz zewnętrzny: 120 W, 19,5 V
  - Wejście: 100–240 VAC, 50/60 Hz
  - Wyjście: 19,5 V  6,15 A

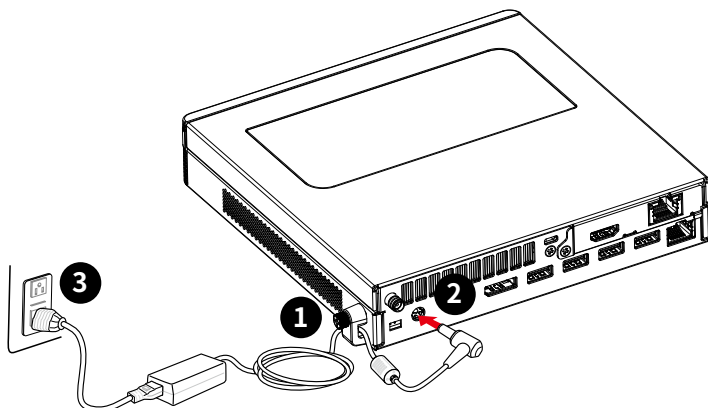

1. Dokręć śrubę, aby zabezpieczyć blokadę kabla i kabel zasilacza.
2. Podłącz kabel zasilacza do urządzenia.
3. Podłącz przewód zasilający do gniazda elektrycznego.



**Ważne**

Podczas odłączania przewodu zasilającego należy zawsze przytrzymywać wtyczkę przewodu. Nigdy nie należy ciągnąć bezpośrednio za przewód.

**Naciśnij przycisk zasilania w celu włączenia zasilania systemu**

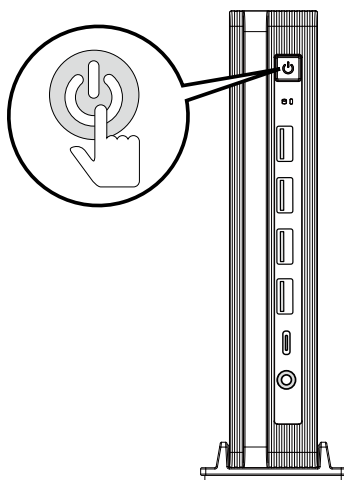

**Podłącz kabel przełącznika przycisku zasilania (opcjonalny)**

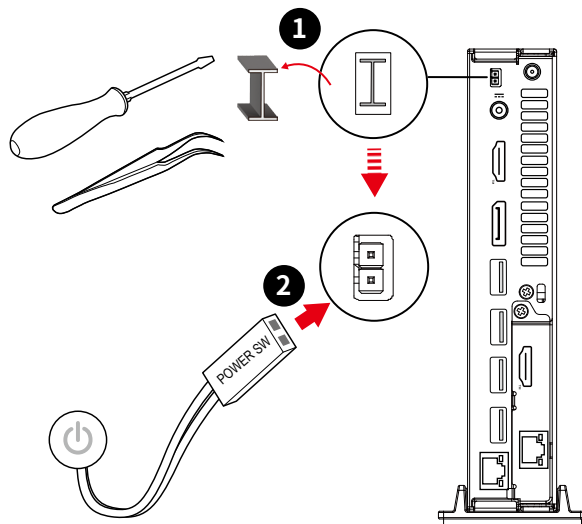

## Wybór właściwego miejsca

System można ustawić w poziomie lub zamocować na ścianie.

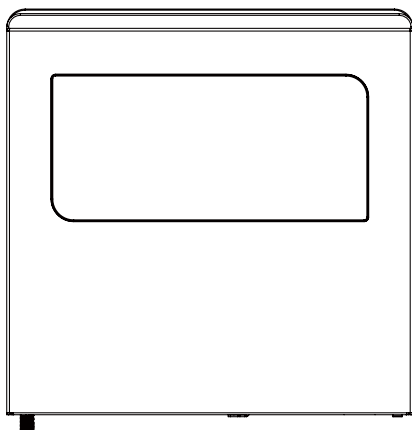
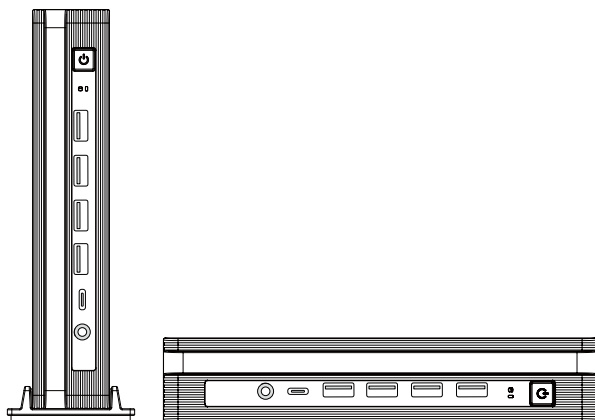

# Elementy płyty głównej

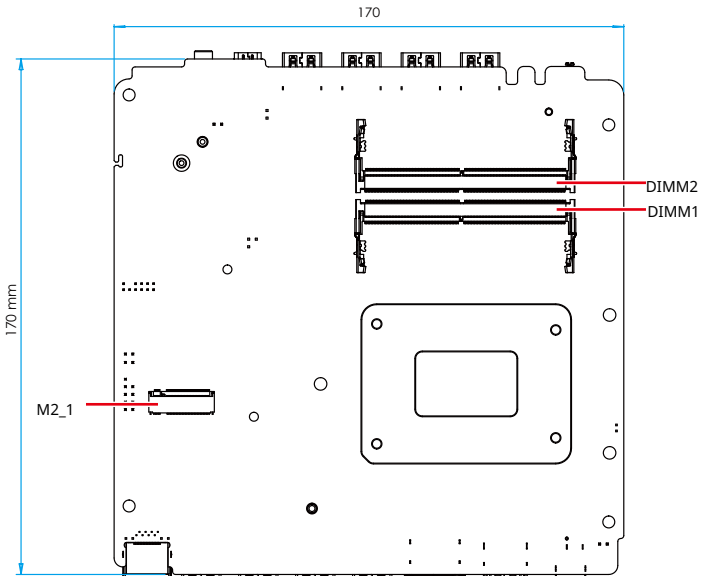
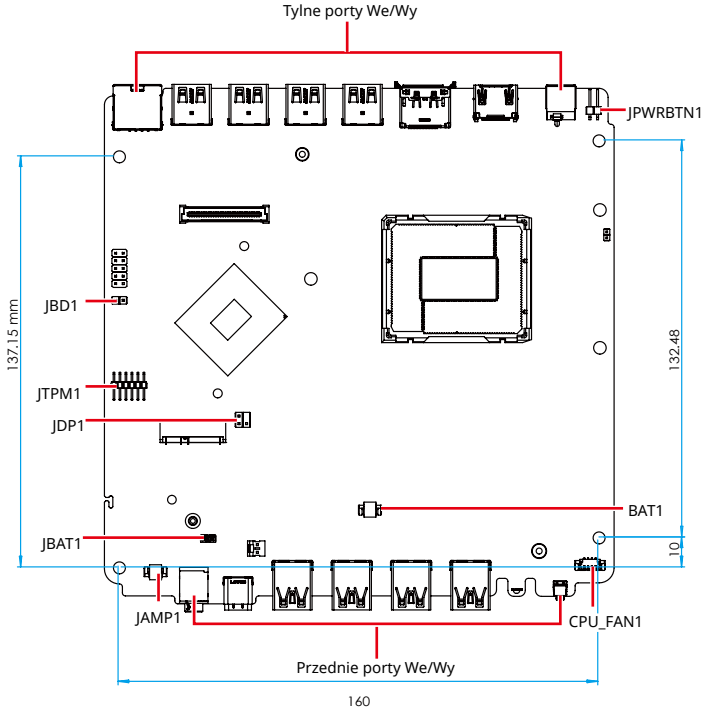

## Przednie złącza We/Wy

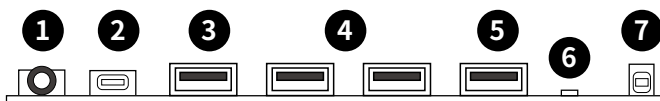

## Tylne złącza We/Wy

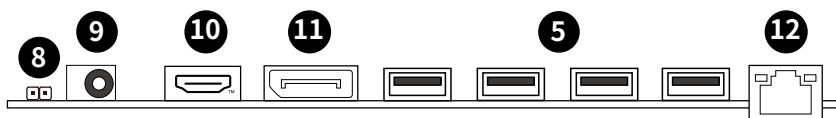

1. Gniazdo audio typu combo
2. Port USB typu C 10 Gb/s
3. Port USB 10 Gb/s
4. Port USB 5 Gb/s
5. Port USB 2.0
6. Dioda LED dysku twardego
7. Przycisk zasilania
8. Złącze kabla przełącznika przycisku zasilania (opcjonalny)
9. Gniazdo zasilania
10. Złącze HDMI™ **HDMI™**  
HIGH-DEFINITION MULTIMEDIA INTERFACE
11. DisplayPort 1.4
12. Gniazdo LAN 2,5 Gb/s

## Wewnętrzne złącza i złącza header

### BAT1: Złącze baterii



Pin	Sygnal	Pin	Sygnal
1	BAT_3V	2	GND
3	GND	4	GND

### JBD1: Złącze header debugowania



Pin	Sygnal	Pin	Sygnal
1	GND	2	SOUTA

### JDP1: Złącze header debugowania



Pin	Sygnal	Pin	Sygnal
1	SIO_DEBUG	3	GND
2	VCC5	4	N.C

### JPWRBTN1: Przycisk zasilania zewnętrznego



Pin	Sygnal	Pin	Sygnal
1	PWRBTN#	2	GND

### JBAT1: Zworka czyszczenia pamięci CMOS (resetowania BIOS)



Zachowanie danych  
(domyślnie)



Czyszczenie pamięci  
CMOS/resetowanie BIOS

Pin	Sygnal	Pin	Sygnal
1	GND	2	RTCST#

### CPU\_FAN1: Złącze wentylatora procesora



Pin	Sygnal	Pin	Sygnal
1	GND	3	CPU1_FANTAC
2	VCC5	4	SIO_CPU_FAN1

### JTPM1: Złącze modułu TPM

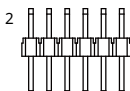

Pin	Sygnal	Pin	Sygnal
1	TPM_SPI_PIRQ#	7	SPI2_CLK
2	SPI_IO2	8	SPI_CS0#
3	N.C	9	SPI2_MOSI
4	SPI_SW_SEL	10	SPI2_MISO
5	SPI_RST#	11	TPM_SPI_CS2#
6	GND	12	VSB_SPI

### JAMP1: Złącze AMP

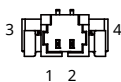

Pin	Sygnal	Pin	Sygnal
1	AMP+	2	AMP-
3	GND	4	GND

# Schemat blokowy

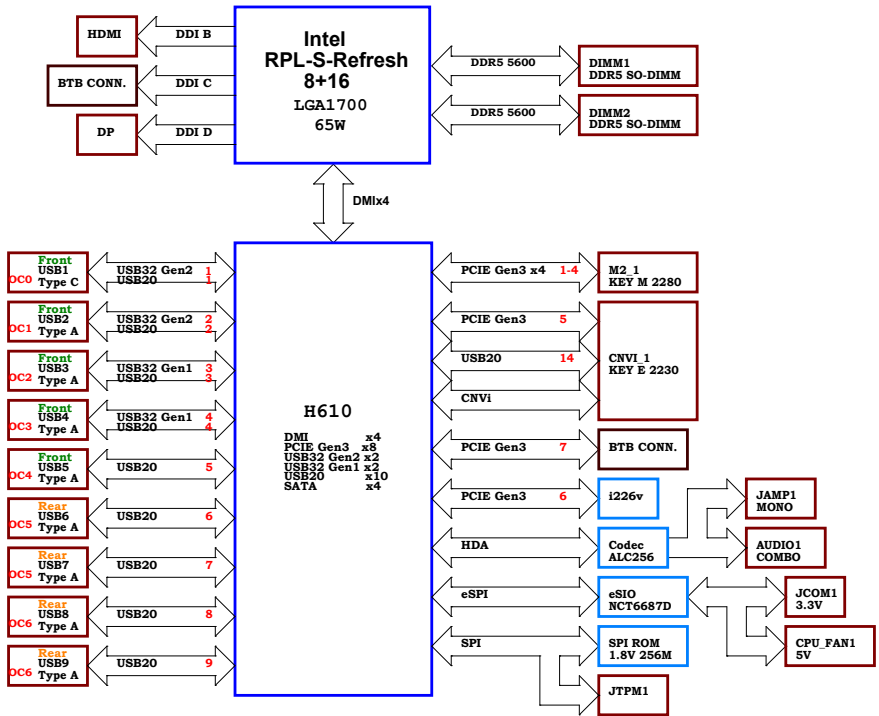

# Obsługa w systemie Windows 11



**Ważne**

Wszystkie dane i rzuty ekranu systemu Windows podlegają zmianie bez uprzedniego powiadomienia.

## Zarządzanie energią

Zarządzanie energią komputerów osobistych (PC) i monitorów zapewnia znaczną oszczędność energii elektrycznej, a także niesie ze sobą wiele korzyści środowiskowych.

W celu poprawy wydajności energetycznej należy wyłączać monitor lub przełączać komputer w tryb uśpienia po upływie określonego czasu braku aktywności użytkownika.

1. Kliknij prawym przyciskiem myszy przycisk [Start] i wybierz z listy pozycję [Power Options] (Opcje zasilania).
2. Dostosuj ustawienia [Screen and sleep] (Ekran i uśpienie) i wybierz z listy tryb zasilania.
3. Aby wybrać lub dostosować plan zasilania, wpisz w polu wyszukiwania „panel sterowania” i wybierz pozycję [Control Panel] (Panel sterowania).
4. Otwórz okno [All Control Panel Items] (Wszystkie elementy Panelu sterowania). Wybierz pozycję [Large icons] (Duże ikony) w menu rozwijanym [View by] (Widok według).
5. Wybierz pozycję [Power Options] (Opcje zasilania), aby kontynuować.
6. Wybierz plan zasilania i dostosuj ustawienia po kliknięciu pozycji [Change plan settings] (Zmień ustawienia planu).
7. Aby utworzyć własny plan zasilania, wybierz pozycję [Create a power plan] (Utwórz plan zasilania).
8. Wybierz istniejący plan i nadaj mu nową nazwę.
9. Dostosuj ustawienia nowego planu zasilania.
10. W menu [Shut down or sign out] (Zamknij lub wyloguj się) widoczne są także opcje oszczędzania energii umożliwiające szybkie i łatwe zarządzanie zasilaniem systemu.

## Oszczędzanie energii

Funkcja zarządzania energią umożliwia, po pewnym okresie braku aktywności użytkownika, zainicjowanie przez komputer trybu niskiego zużycia energii lub trybu „Sleep” (Uśpienie). Aby uzyskać oszczędności energii przy zasilaniu systemu prądem zmiennym, funkcja zarządzania energią została wstępnie ustawiona na następujące działania:

- Wyłączenie wyświetlacza po 10 minutach
- Zainicjowanie trybu Sleep (Uśpienie) po 15 minutach

## Wznawianie pracy systemu

Wznowienie pracy komputera z trybu oszczędzania energii powinno nastąpić w odpowiedzi na polecenie jednego z poniższych elementów:

- przycisku zasilania,
- sieć (Wake On LAN) (Wybudzanie przez sieć LAN),
- myszy,
- klawiatury.



### Wskazówki dotyczące oszczędzania energii:

- Monitor należy wyłączyć za pomocą przycisku zasilania pewnym czasie braku aktywności użytkownika.
- Należy dostosować ustawienia Power Options (Opcje zasilania) systemu operacyjnego Windows w celu zoptymalizowania zarządzania energią komputera.
- Należy zainstalować oprogramowanie do oszczędzania energii w celu zarządzania zużyciem energii przez komputer.

Jeśli komputer nie będzie używany przez dłuższy czas, należy zawsze odłączyć przewód zasilający lub wyłączyć zasilanie gniazda ściennego, aby zapewnić zerowe zużycie energii.

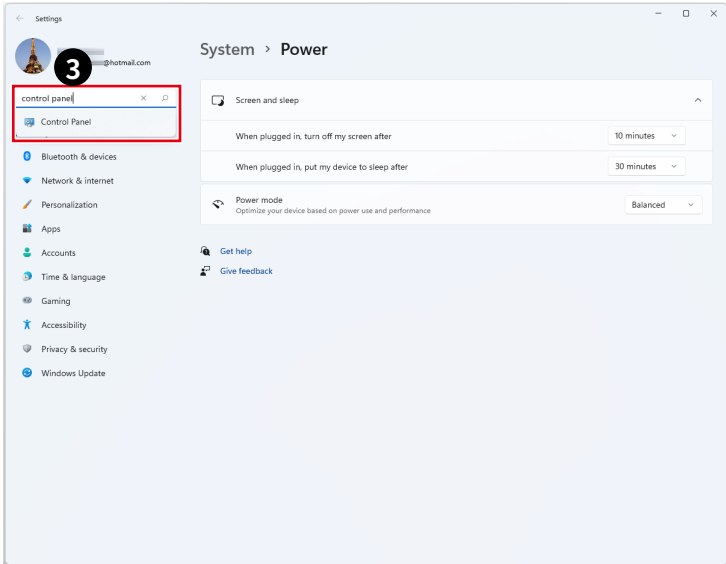
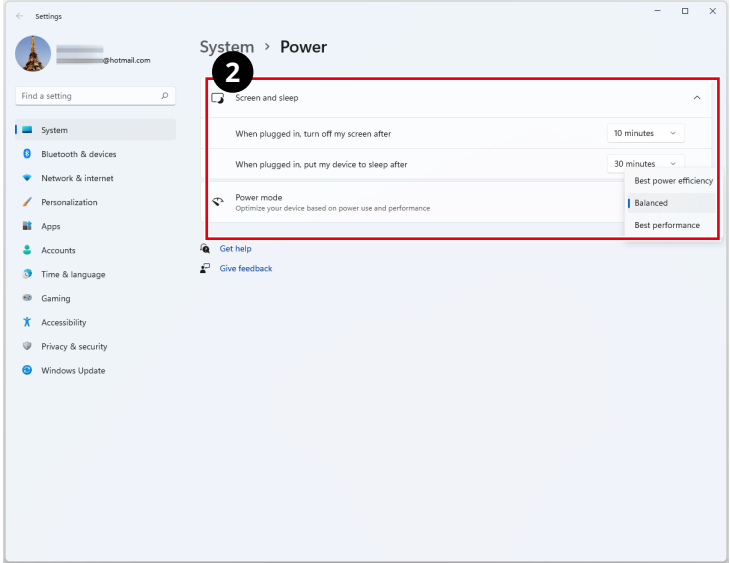
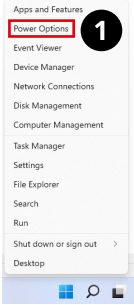

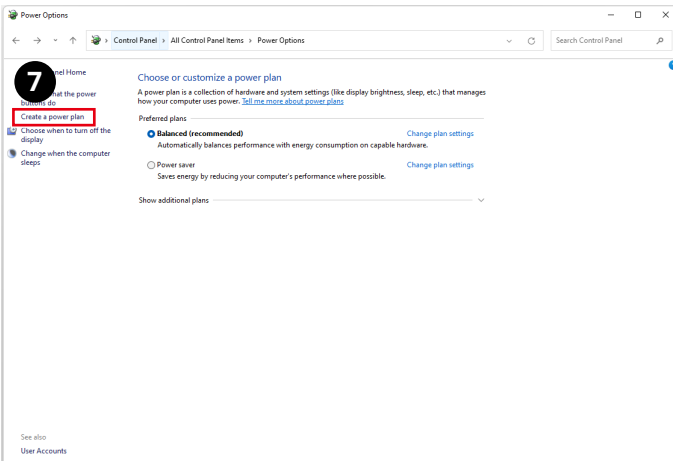
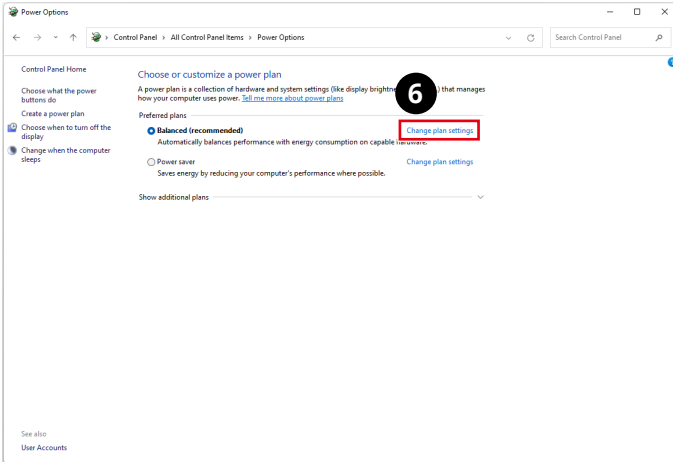
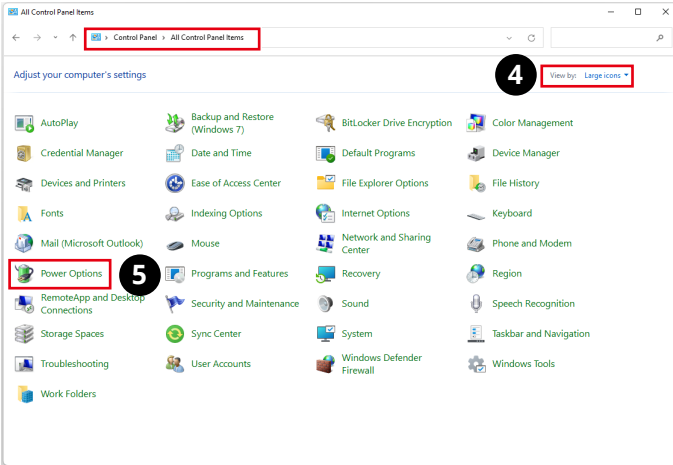

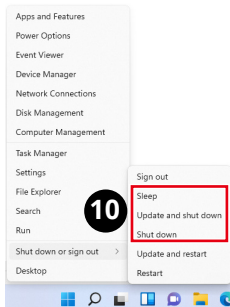
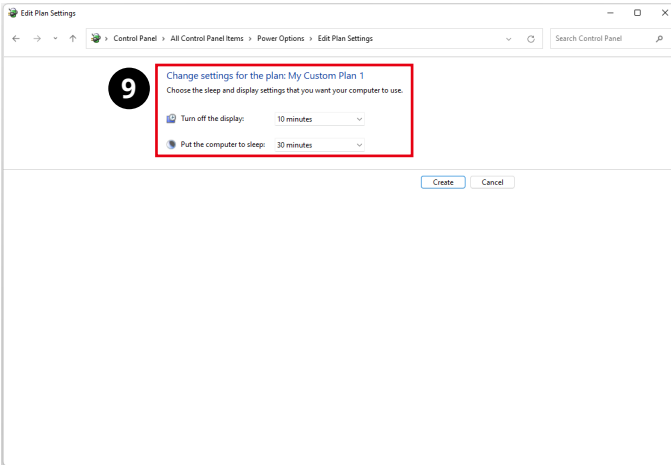
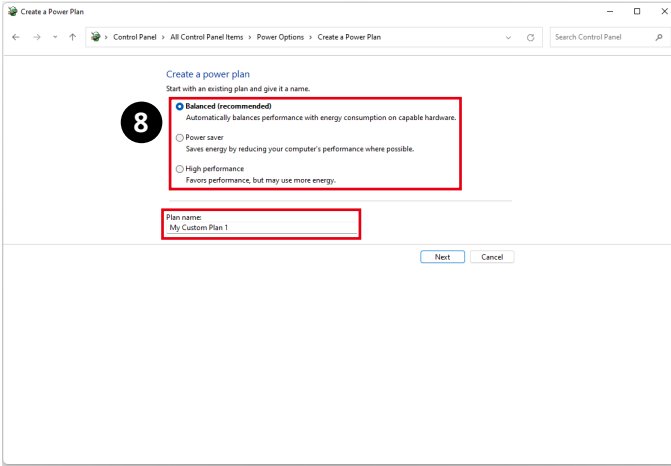

# Połączenia sieciowe

## Wi-Fi

1. Kliknij prawym przyciskiem myszy przycisk [Start] i wybierz z listy pozycję [Network Connections] (Połączenia sieciowe).
2. Wybierz i włącz sieć [Wi-Fi].
3. Wybierz pozycję [Show available networks] (Pokaż dostępne sieci). Wyświetlona zostanie lista dostępnych sieci bezprzewodowych. Wybierz połączenie z listy.
4. Aby ustawić nowe połączenie, wybierz pozycję [Manage known networks] (Zarządzaj znanymi sieciami).
5. Wybierz pozycję [Add network] (Dodaj sieć).
6. Wprowadź informacje dotyczące sieci bezprzewodowej, którą chcesz dodać i kliknij przycisk [Save] (Zapisz), aby nawiązać nowe połączenie.

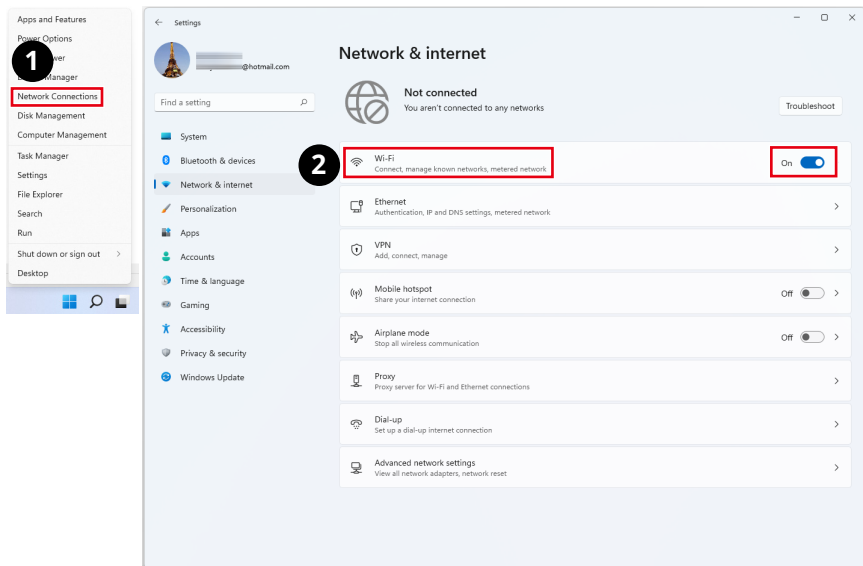

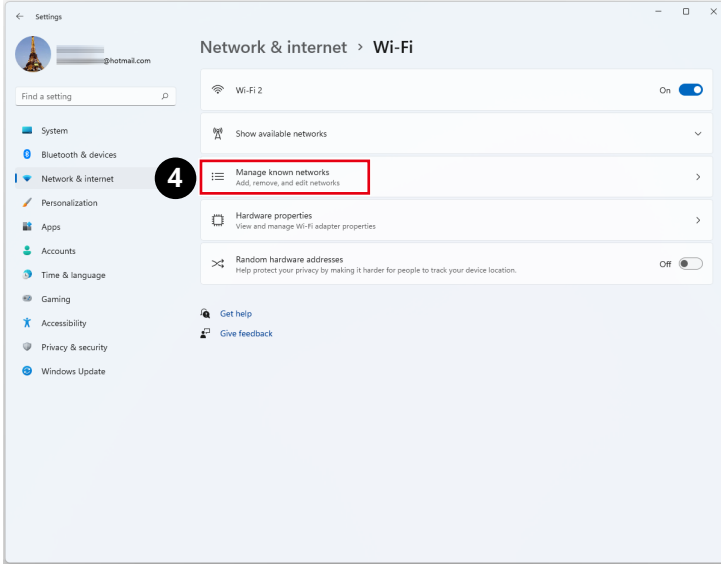
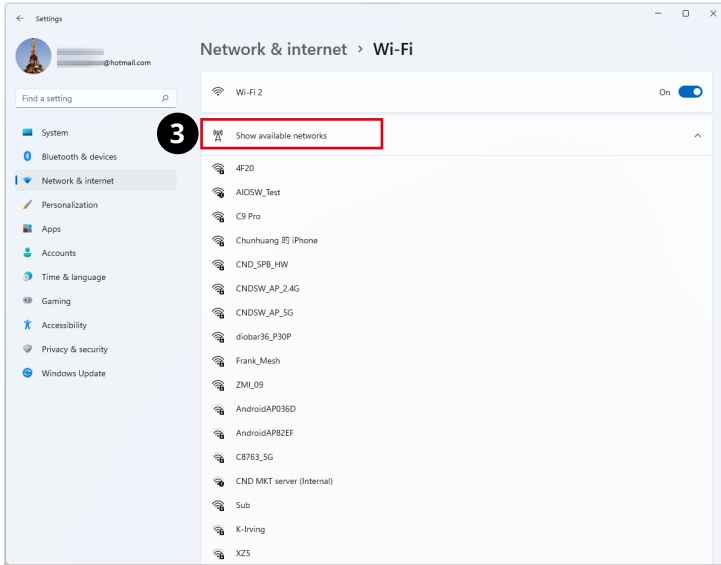

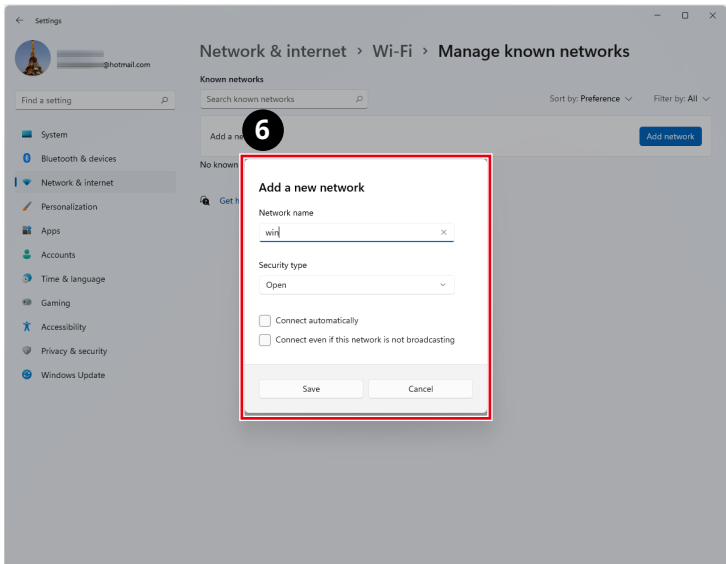
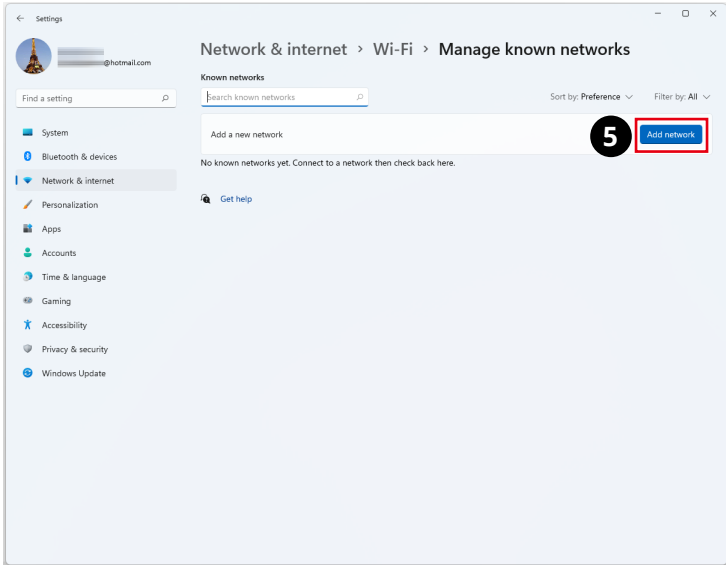

## Ethernet

1. Kliknij prawym przyciskiem myszy przycisk [Start] i wybierz z listy pozycję [Network Connections] (Połączenia sieciowe).
2. Wybierz pozycję [Ethernet].
3. Dla pozycji [IP assignment] (Przypisanie adresu IP) i [DNS server assignment] (Przypisanie serwera DNS) automatycznie ustawiona zostanie opcja [Automatic (DHCP)] (Automatycznie (DHCP)).
4. W celu ustawienia statycznego adresu IP kliknij przycisk [Edit] (Edytuj) przy pozycji [IP assignment] (Przypisanie adresu IP).
5. Wybierz opcję [Manual] (Ręcznie).
6. Włącz protokół [IPv4] lub [IPv6].
7. Wpisz informacje uzyskane od usługodawcy internetowego i kliknij przycisk [Save] (Zapisz), aby ustanowić połączenie ze statycznym adresem IP.

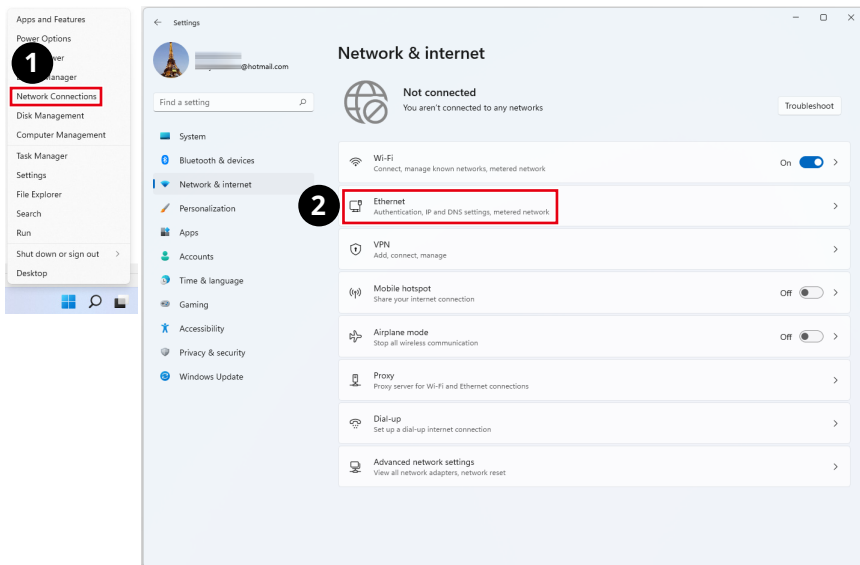

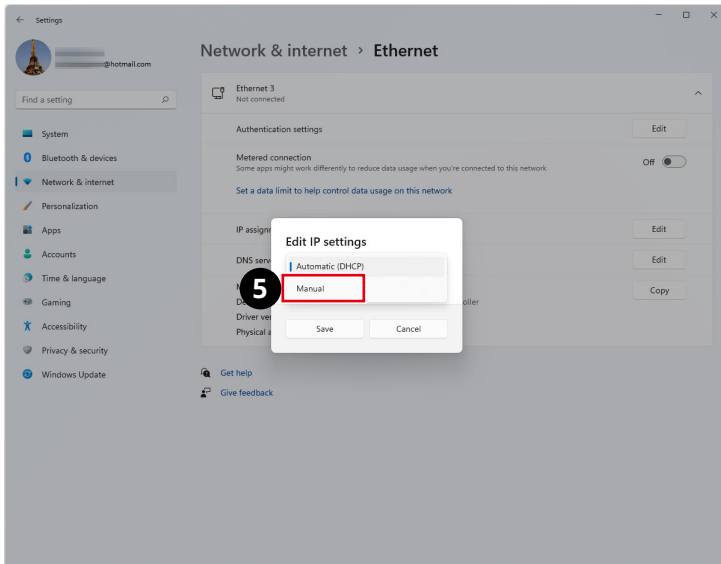
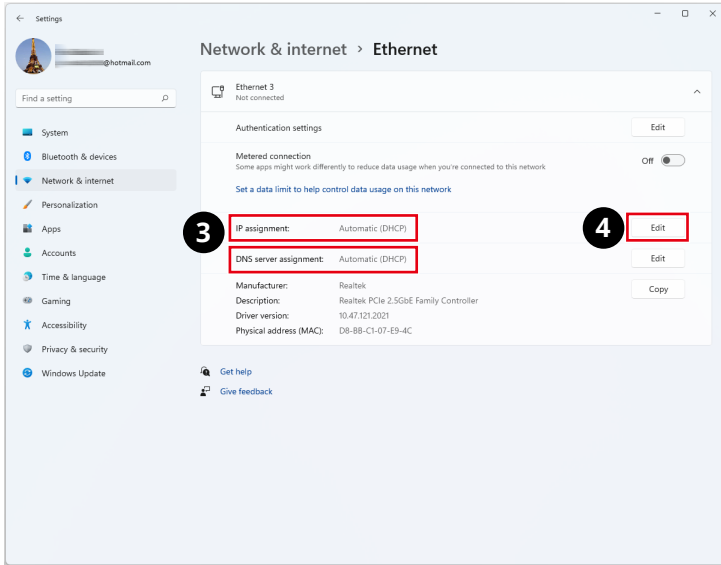

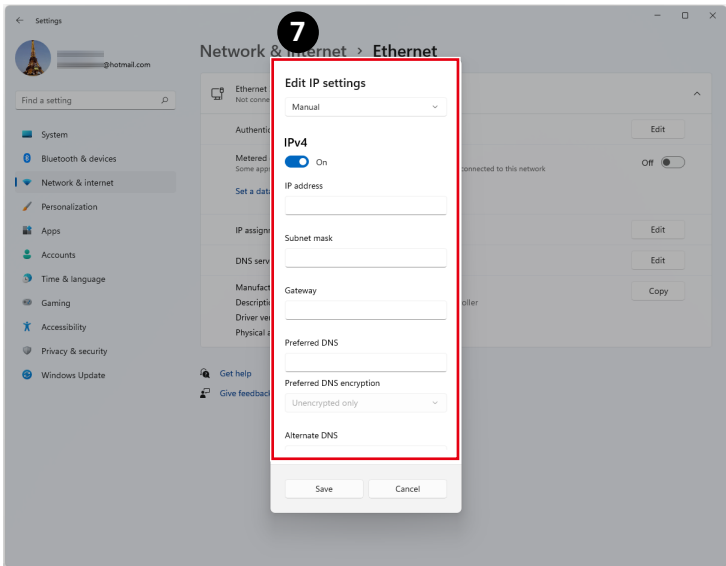
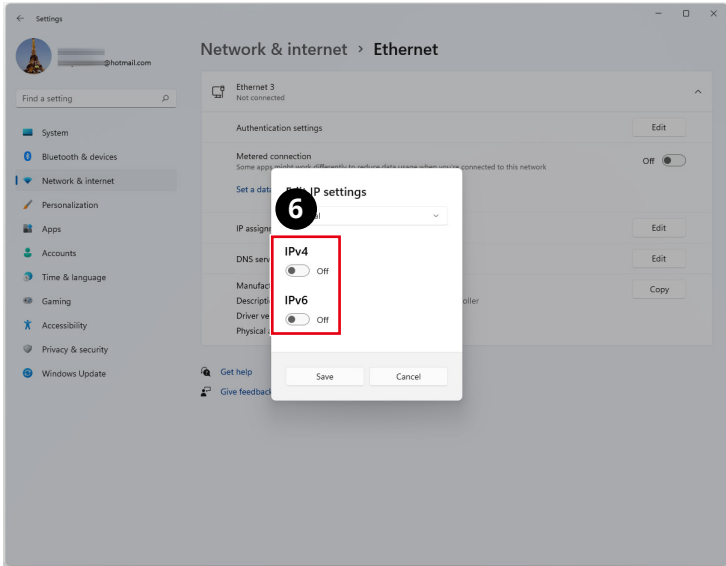

## Dial-up (Telefoniczne)

1. Kliknij prawym przyciskiem myszy przycisk [Start] i wybierz z listy pozycję [Network Connections] (Połączenia sieciowe).
2. Wybierz pozycję [Dial-up] (Telefoniczne).
3. Wybierz pozycję [Set up a new connection] (Skonfiguruj nowe połączenie).
4. Wybierz opcję [Connect to the Internet] (Połącz z Internetem) i kliknij przycisk [Next] (Dalej).
5. Wybierz pozycję [Broadband (PPPoE)] (Połączenie szerokopasmowe (PPPoE)) w celu nawiązania połączenia przy użyciu połączenia DSL lub kablowego, które wymaga podania nazwy użytkownika i hasła.
6. Wpisz informacje uzyskane od usługodawcy internetowego (ISP) i kliknij przycisk [Connect] (Połącz), aby ustawić połączenie sieci LAN.

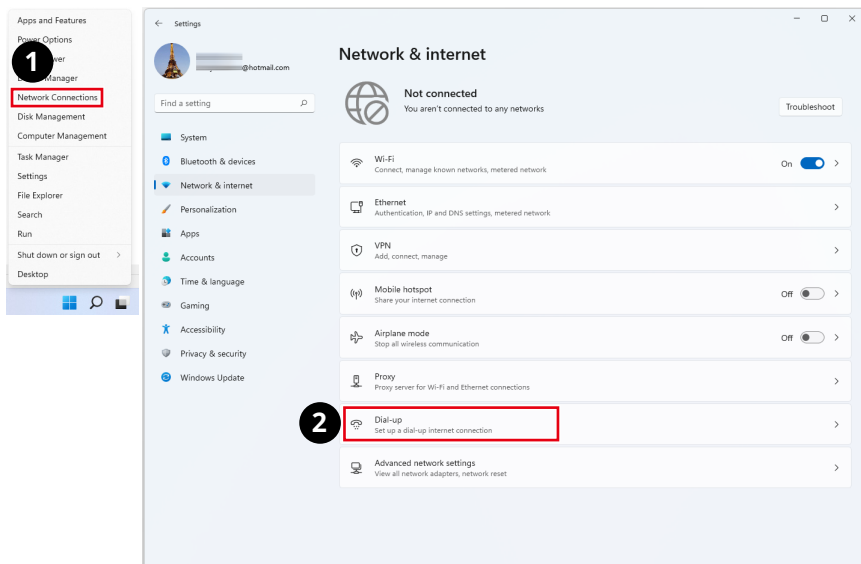

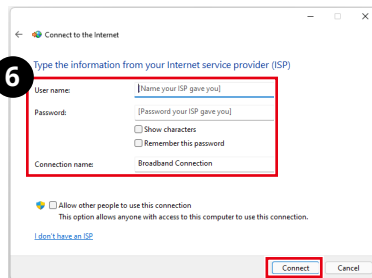
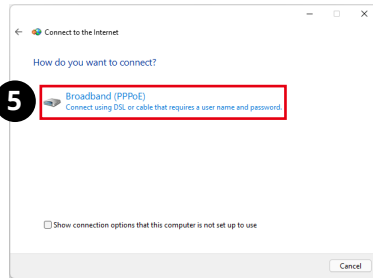
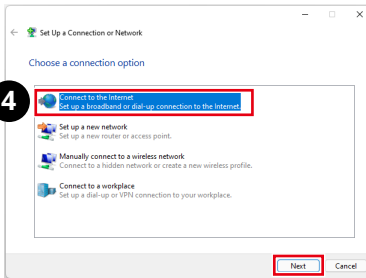
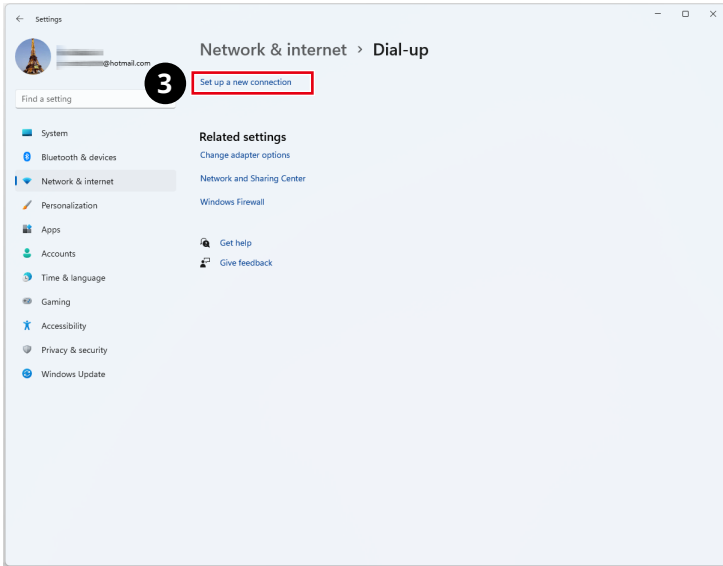

# Odzyskiwanie systemu

Cele stosowania funkcji odzyskiwania systemu obejmują:

- Przywrócenie systemu z powrotem do stanu początkowego oryginalnych ustawień domyślnych producenta.
- Stosowanie w przypadku wystąpienia błędów używanego systemu operacyjnego.
- Po zainfekowaniu systemu operacyjnego przez wirus, w wyniku którego system nie działa normalnie.
- Aby zainstalować system operacyjny z innymi wbudowanymi językami.

Przed użyciem funkcji odzyskiwania systemu należy wykonać kopię zapasową ważnych danych z dysku komputera, korzystając z innych nośników pamięci masowej.

Jeśli za pomocą podanego poniżej rozwiązania nie uda się przywrócić systemu należy się skontaktować z autoryzowanym lokalnym dystrybutorem lub punktem serwisowym w celu uzyskania dalszej pomocy.

## Resetowanie komputera

1. Kliknij prawym przyciskiem myszy przycisk [Start] i wybierz z listy pozycję [Settings] (Ustawienia).
2. Wybierz pozycję [Recovery] (Odzyskiwanie) w obszarze [System].
3. Kliknij przycisk [Reset PC] (Resetuj komputer), aby rozpocząć odzyskiwanie systemu.
4. Pojawi się ekran [Choose an option] (Wybierz opcję). Wybierz opcję [Keep my files] (Zachowaj moje pliki) lub [Remove everything] (Usuń wszystko), a następnie wykonaj instrukcje ekranowe, aby ukończyć odzyskiwanie systemu.

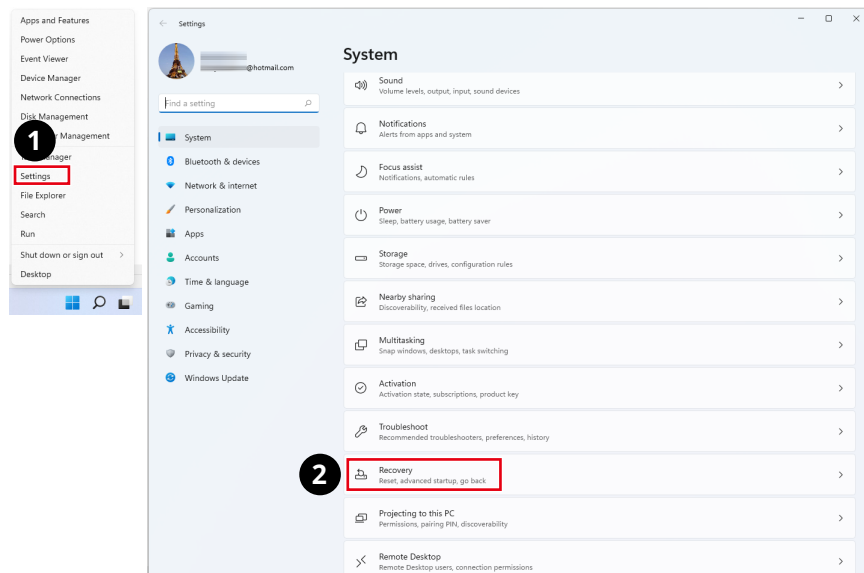

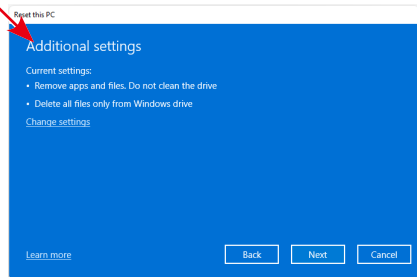
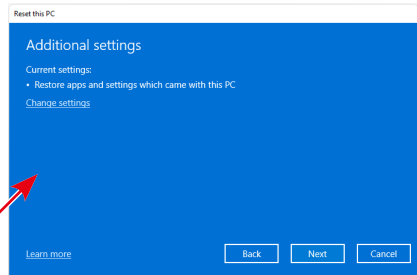
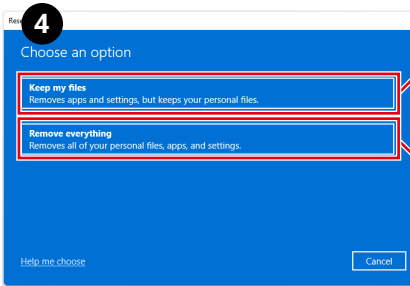
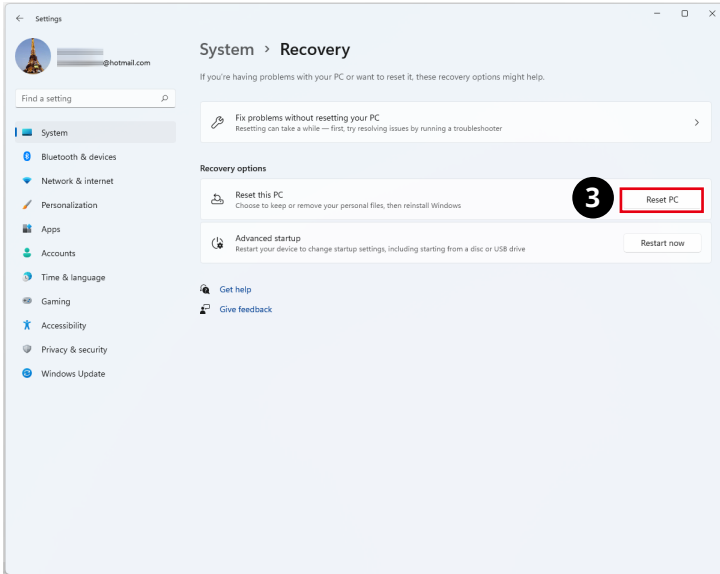

# Odzyskiwanie za pomocą klawisza skrótów F3 (Opcjonalny)

## Środki ostrożności dotyczące stosowania funkcji przywracania systemu

1. Po wystąpieniu nieodwracalnych problemów dotyczących dysku twardego i systemu należy w celu uruchomienia funkcji przywracania systemu najpierw użyć przycisku skrótów F3 .
2. Przed użyciem funkcji przywracania systemu należy wykonać kopię zapasową ważnych danych zapisanych w napędzie systemowym na inne urządzenia pamięci masowej.

## Przywrócenie systemu poprzez użycie przycisku skrótów F3

Wykonaj podane instrukcje celu kontynuacji:

1. Uruchom ponownie komputer.
2. Naciśnij klawisz dostępu F3 na klawiaturze natychmiast po pojawieniu się na ekranie powitania MSI.
3. Na ekranie "Choose an Option (Wybierz opcję)" stuknij "Troubleshoot (Rozwiązywanie probl.)".
4. Na ekranie "Troubleshoot (Rozwiązywanie probl.)" stuknij opcję "Restore MSI factory (Przywróć MSI factory)", aby przywrócić ustawienia fabryczne systemu.
5. Na ekranie "RECOVERY SYSTEM (ODZYSKIWANIE SYSTEMU)" stuknij opcję "System Partition Recovery (Odzyskiwanie partycji systemu)".
6. Wykonaj instrukcje ekranowe w celu kontynuowania i dokończenia funkcji odzyskiwania.

# Instrukcje bezpieczeństwa

- Przeczytaj starannie i gruntownie instrukcje bezpieczeństwa.
- Należy stosować się do wszystkich ostrzeżeń i ostrzeżeń umieszczonych na urządzeniu lub w podręczniku użytkownika.
- Czynności serwisowe mogą wykonywać wyłącznie wykwalifikowane osoby.

## Zasilanie

- Przed podłączeniem urządzenia do gniazda zasilania należy upewnić się, że napięcie zasilające jest w bezpiecznych granicach i zostało prawidłowo ustalone w przedziale 100–240 V.
- Jeśli przewód zasilający jest wyposażony we wtyczkę 3-bolcową, nie wolno usuwać bolca uziemiającego. Urządzenie musi być podłączone do uziemionego gniazda zasilania.
- Należy sprawdzić, czy system dystrybucji energii w miejscu instalacji jest wyposażony w wyłącznik automatyczny o wartościach znamionowych 120/240 V, 20 A (maks.).
- Zawsze należy odłączyć przewód zasilający przed przystąpieniem do instalacji jakiegokolwiek dodatkowej karty lub modułu urządzenia.
- Jeśli urządzenie nie będzie używane przez dłuższy czas, należy zawsze odłączyć przewód zasilający lub wyłączyć zasilanie gniazda ściennego, aby zapewnić zerowe zużycie energii.
- Przewód zasilający należy tak poprowadzić, aby nikt przypadkiem na niego nie nadepnął i nie potknął się o niego. Nie należy stawiać niczego na przewodzie zasilającym.
- Jeśli urządzenie jest używane z zasilaczem, należy korzystać wyłącznie z zasilacza dostarczonego przez firmę MSI i zatwierdzonego do użytku z tym urządzeniem.

## Bateria

Jeśli urządzenie jest wyposażone w baterię, należy zastosować specjalne środki ostrożności.

- Nieprawidłowa wymiana baterii może spowodować jej wybuch. Wymieniać można wyłącznie na baterię tego samego lub równoważnego typu zalecaną przez producenta.
- Baterii nie wolno wrzucać do ognia ani gorącego pieca, a także nie wolno jej mechanicznie zgniatać ani dzielić na części, ponieważ mogłoby to być przyczyną wybuchu.
- Baterii nie wolno zostawiać w miejscach o bardzo wysokiej temperaturze lub bardzo niskim ciśnieniu atmosferycznym, ponieważ mogłoby to doprowadzić do wybuchu albo wycieku łatwopalnego płynu lub gazu.
- Nie wolno dopuścić do poknięcia baterii. Poknięcie baterii pastylkowej grozi poważnymi oparzeniami wewnętrznymi, a nawet śmiercią. Nowe i zużyte baterie należy przechowywać poza zasięgiem dzieci.

### Unia Europejska:



Baterii, zestawów baterii i akumulatorów nie należy usuwać z nieposortowanymi odpadkami domowymi. Należy skorzystać z publicznego systemu zbiórki w celu ich przekazania, recyklingu lub przetworzenia zgodnie z lokalnymi przepisami.

## BSMI:



### 廢電池請回收

Ze względu na wymagania ochrony środowiska zużyte baterie należy zbierać oddzielnie w celu recyklingu lub specjalnego usuwania.

## Kalifornia, USA:



Baterie pastylkowe mogą zawierać nadchloran i ich przetwarzanie lub usuwanie wymaga w stanie Kalifornia specjalnej obsługi.

Dalsze informacje można uzyskać pod adresem: <https://dtsc.ca.gov/perchlorate/>

## Warunki otoczenia

- Aby zmniejszyć prawdopodobieństwo wystąpienia obrażeń związanych z wysokimi temperaturami lub przegrzania urządzenia, nie wolno umieszczać go na miękkiej, niestabilnej powierzchni, a także blokować jego otworów wentylacyjnych.
- Z urządzenia należy korzystać wyłącznie na twardej, płaskiej i stabilnej powierzchni.
- Urządzenie należy przechowywać z dala od wilgoci i nie narażać go na działanie wysokiej temperatury, aby uniknąć pożaru lub porażenia prądem.
- Nie należy pozostawiać urządzenia w miejscu bez wentylacji przy temperaturze przechowywania powyżej 60°C lub poniżej 0°C, ponieważ może to uszkodzić urządzenie.
- Maksymalna temperatura działania wynosi około 35°C.
- Przed rozpoczęciem czyszczenia urządzenia należy odłączyć wtyczkę zasilającą. Do czyszczenia urządzenia należy raczej używać miękkiej szmatki, a nie przemysłowych środków chemicznych. Nigdy nie należy wlewać płynów do otworów w obudowie, ponieważ może to uszkodzić urządzenie lub spowodować porażenie prądem elektrycznym.
- W pobliżu urządzenia nie mogą znajdować się obiekty o silnym polu magnetycznym lub elektrycznym.
- W razie wystąpienia którejkolwiek z poniższych sytuacji urządzenie powinno zostać sprawdzone przez personel serwisu:
  - Przewód zasilający lub wtyczka uległy uszkodzeniu.
  - Do wnętrza urządzenia dostał się płyn.
  - Urządzenie zostało poddane działaniu wilgoci.
  - Urządzenie nie działa poprawnie lub nie można go uruchomić zgodnie z podręcznikiem użytkownika.
  - Urządzenie zostało upuszczone i uszkodzone.
  - Urządzenie ma wyraźne oznaki uszkodzenia.

## Oświadczenie w sprawie ENERGY STAR®

Produkty i praktyki z oznaczeniem ENERGY STAR® pomagają w oszczędzaniu i przyczyniają się do ograniczenia emisji gazów cieplarnianych dzięki spełnieniu rygorystycznych wytycznych w dziedzinie efektywności energetycznej określonych przez Agencję Ochrony Środowiska Stanów Zjednoczonych (EPA) i Departament Energii Stanów Zjednoczonych.

Możesz przyczynić się do ograniczenia zużycia energii elektrycznej i związanego z tym wpływu na środowisko, zarządzając energią lub wyłączając produkt w przypadku niekorzystania z niego przez dłuższy czas, zwłaszcza w godzinach nocnych oraz w weekendy.

# Informacje dotyczące przepisów

## Zgodność z CE

Urządzenie to zostało poddane testom, które wykazały jego zgodność z normami zharmonizowanymi dla urządzeń technologii informacyjnej opublikowanymi w dyrektywach w Dzienniku Urzędowym Unii Europejskiej.



## Produkty z funkcją radiową (EMF)

Produkt ten jest wyposażony w radiowe urządzenie nadawcze i odbiorcze. W przypadku normalnego użytkowania komputerów należy zachować odstęp 20 cm w celu zapewnienia zgodności poziomów ekspozycji na częstotliwości radiowe z wymogami UE. Produkty przeznaczone do użytkowania w bliższych odległościach, takie jak tablety, są zgodne ze stosownymi wymogami UE w typowych pozycjach obsługi. Produkty mogą być używane bez zachowania odstępów, chyba że zostało to inaczej określone w instrukcji obsługi danego produktu.

## Ograniczenia dotyczące produktów z funkcją radiową (tylko wybrane produkty)



**OSTRZEŻENIE:** Bezprzewodowa sieć LAN IEEE 802.11x w paśmie częstotliwości 5,15–5,35 GHz może być używana wyłącznie wewnątrz pomieszczeń we wszystkich krajach członkowskich Unii Europejskiej, krajach EFTA (Islandia, Norwegia, Liechtenstein) i w większości innych krajów europejskich (takich jak Szwajcaria, Turcja, Serbia). Korzystanie z tego urządzenia WLAN na zewnątrz budynków może powodować zakłócenia dostępnych usług radiowych.



### Pasma częstotliwości radiowej i maksymalne poziomy mocy

- Właściwości: Wi-Fi 6E/ Wi-Fi 7, BT
- Zakres częstotliwości:
  - 2,4 GHz: 2400–2485MHz
  - 5 GHz: 5150–5350MHz, 5470–5725MHz, 5725–5850MHz
  - 6 GHz: 5955–6415MHz
- Maks. poziom mocy:
  - 2,4 GHz: 20 dBm
  - 5 GHz: 23 dBm
  - 6 GHz: 23 dBm

## Oświadczenie FCC-B o zakłóceniach częstotliwości radiowych

Urządzenie to zostało poddane testom, które stwierdziły, że jest zgodne z ograniczeniami wyznaczonymi dla urządzeń cyfrowych klasy B w części 15 przepisów FCC. Ograniczenia te zostały wyznaczone, aby zapewniać odpowiednie zabezpieczenie przed szkodliwymi zakłóceniami w instalacjach domowych. Urządzenie generuje, wykorzystuje oraz może wytwarzać energię częstotliwości radiowej i, jeśli nie będzie zainstalowane i używane ściśle według zaleceń instrukcji, może powodować zakłócenia komunikacji radiowej. Jednakże, nie gwarantuje się, że nie wystąpią zakłócenia w określonej instalacji. Jeśli więc urządzenie powoduje szkodliwe zakłócenia w odbiorze radia lub telewizji, których przyczynę można potwierdzić wyłączając i włączając urządzenie, użytkownik może spróbować wyeliminować zakłócenie przez zastosowanie co najmniej jednego z wymienionych poniżej sposobów:



- Obrócenie lub przemieszczenie anteny odbiorczej.
- Zwiększenie odległości pomiędzy urządzeniem a odbiornikiem.
- Podłączenie urządzenia do gniazdka zasilającego znajdującego się w innym obwodzie elektrycznym niż ten, do którego podłączony jest odbiornik telewizyjny lub radiowy.
- Konsultacja z dostawcą lub doświadczonym technikiem RTV w celu uzyskania pomocy.

### Uwaga 1

Zmiany i modyfikacje bez odpowiedniej, specjalnej akceptacji jednostek odpowiedzialnych za zgodność mogą unieważnić prawo użytkownika do korzystania z urządzenia.

### Uwaga 2

Dla zachowania zgodności z limitami emisji należy używać wyłącznie ekranowanych kabli i przewodów prądu zmiennego.

To urządzenie jest zgodne z częścią 15 przepisów FCC. Jego działanie podlega dwóm następującym warunkom:

1. to urządzenie nie może powodować szkodliwych zakłóceń i
2. to urządzenie musi być odporne na odbierane zakłócenia, w tym na zakłócenia, które mogą spowodować jego niepożądane działanie.

## Oświadczenie WEEE

**Unia Europejska:** Ten symbol na produkcie oznacza, że produktu nie wolno wyrzucać wraz z innymi odpadami komunalnymi. Na użytkownika spoczywa odpowiedzialność za usunięcie zużytego sprzętu elektrycznego i elektronicznego poprzez jego przekazanie do wyznaczonego punktu zbiórki w celu recyklingu. Aby uzyskać szczegółowe informacje o miejscach zbiórki zużytego sprzętu w celu recyklingu, należy skontaktować się z lokalnymi władzami, zakładem utylizacji odpadów komunalnych lub ze sklepem, w którym produkt został kupiony.



## Informacje o substancjach chemicznych

Zgodnie z przepisami dotyczącymi substancji chemicznych, takimi jak przepisy UE REACH (Przepisy WE Nr 1907/2006 Parlamentu Europejskiego i Rady Europy), MSI udostępnia informacje o substancjach chemicznych pod adresem: <https://csr.msi.com/global/index>

## Energooszczędność produktu

- Zmniejszone zużycie energii podczas używania i w trybie wstrzymania
- Ograniczone użycie substancji szkodliwych dla środowiska i dla zdrowia
- Łatwy demontaż i recykling
- Zmniejszone zużycie zasobów naturalnych poprzez zachęcanie do recyklingu
- Zwiększona żywotność produktu, poprzez łatwe aktualizacje
- Zmniejszona ilość trwałych odpadów, dzięki polityce zwrotów

## Polityka ochrony środowiska

- Produkt został zaprojektowany tak, aby umożliwić wielokrotne użycie części i właściwe przetwarzanie, dlatego też nie należy go wyrzucać po zakończeniu żywotności.
- Użytkownicy powinni skontaktować się z lokalnym autoryzowanym punktem zbiórki do celów recyklingu i usuwania zużytych produktów.
- W celu uzyskania dalszych informacji dotyczących przetwarzania należy przejść do witryny firmy MSI <[https://csr.msi.com/global/pevn\\_ewaste](https://csr.msi.com/global/pevn_ewaste)> i zlokalizować najbliższego dystrybutora.



## Uaktualnianie i gwarancja

Należy pamiętać, że niektóre wstępnie zainstalowane składniki produktu mogą zostać na życzenie użytkownika uaktualnione lub wymienione. Dalsze informacje o możliwościach zakupu produktów można uzyskać u lokalnego dostawcy. Nie należy uaktualniać ani wymieniać jakiegokolwiek składnika produktu inaczej niż u autoryzowanego dostawcy lub w punkcie serwisowym, ponieważ może to spowodować unieważnienie gwarancji. Zaleca się, aby skontaktować się z autoryzowanym dostawcą lub punktem serwisowym w celu wykonania usługi uaktualnienia lub wymiany.

## Zakup części wymiennych

Należy pamiętać, że zakup części wymiennych (lub zgodnych) do produktu kupowanego przez użytkowników w różnych krajach lub regionach może być realizowany przez producenta w okresie nieprzekraczającym 5 lat od zaprzestania produkcji urządzenia, w zależności od oficjalnych regulacji ogłoszonych w odpowiednim czasie. Szczegółowe informacje dotyczące dostępności części zamiennych można uzyskać u producenta pod adresem <https://www.msi.com/support/>.

## Prawa autorskie i informacje na temat znaków towarowych



Copyright © Micro-Star Int'l Co., Ltd. Wszelkie prawa zastrzeżone. Logo MSI to zastrzeżony znak towarowy firmy Micro-Star Int'l Co., Ltd. Wszystkie pozostałe wspomniane znaki i nazwy mogą być znakami towarowymi odpowiednich właścicieli. Firma nie udziela żadnych gwarancji, wyrażonych ani dorozumianych, odnośnie dokładności lub kompletności. Firma MSI zastrzega sobie prawo do wprowadzania zmian w niniejszym dokumencie bez uprzedniego powiadomienia.



Terminy „HDMI™” oraz „HDMI™ High-Definition Multimedia Interface”, charakterystyczny kształt produktów HDMI™ (HDMI™ trade dress) oraz Logo HDMI™ stanowią znaki towarowe lub zastrzeżone znaki towarowe spółki HDMI™ Licensing Administrator, Inc.

## Pomoc techniczna

Po wystąpieniu problemu z systemem i nieuzyskaniu rozwiązania z podręcznika użytkownika należy skontaktować się ze sprzedawcą lub z lokalnym dystrybutorem. W celu uzyskania dalszych wskazówek można także wypróbować poniższe zasoby pomocy. Odwiedź witrynę sieciową firmy MSI i uzyskaj dostęp do sekcji instrukcji technicznych, aktualizacji systemu BIOS, aktualizacji sterowników i innych informacji. <https://www.msi.com/support/>