

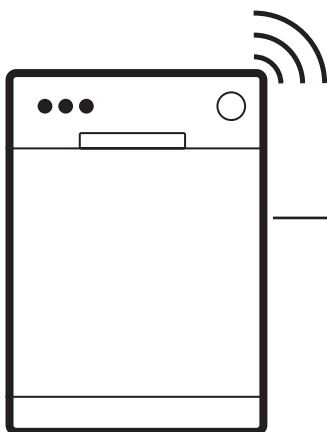

**Electrolux**



[electrolux.com/register](https://electrolux.com/register)



MAL9SB00T

## INSTALACJA

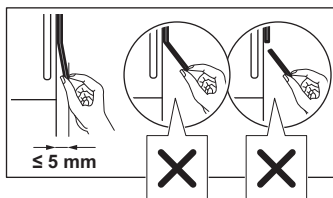
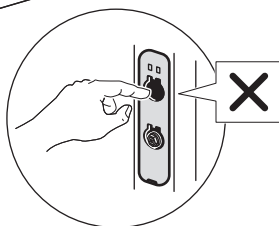
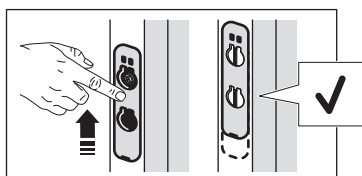
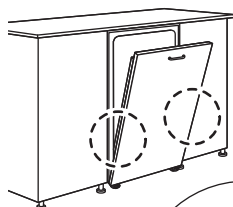
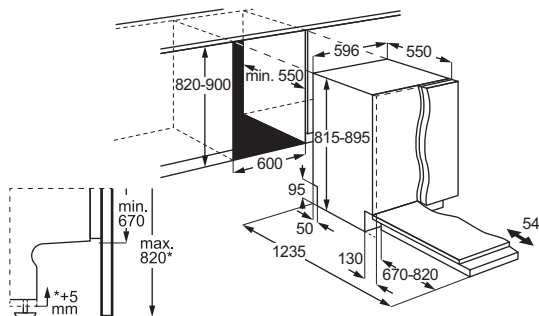

### ⚠ INFORMACJE DOTYCZĄCE BEZPIECZEŃSTWA

Przed instalacją i użyciem urządzenia należy dokładnie przeczytać dołączoną instrukcję. Producent nie odpowiada za obrażenia ani szkody wynikające z nieprawidłowej instalacji lub użytkowania. Instrukcję należy przechowywać

w bezpiecznym i łatwo dostępnym miejscu do wykorzystania w przyszłości.

#### **Bezpieczeństwo dzieci i osób o ograniczonych zdolnościach ruchowych**

- Urządzenie mogą obsługiwać dzieci po ukończeniu

ósmego roku życia oraz osoby o ograniczonych zdolnościach fizycznych, sensorycznych lub umysłowych, a także nieposiadające odpowiedniej wiedzy lub doświadczenia, jeśli będą one nadzorowane lub zostaną poinstruowane w zakresie bezpiecznego korzystania z urządzenia i będą świadome związanych z tym zagrożeń. Dzieci w wieku poniżej 8 lat i osoby o znacznym stopniu niepełnosprawności nie powinny zbliżać się do urządzenia, jeśli nie znajdują się pod stałym nadzorem.

- Dzieci należy pilnować, aby nie bawiły się urządzeniem.
- Przechowywać detergenty poza zasięgiem dzieci.
- Dzieci i zwierzęta domowe nie powinny zbliżać się do urządzenia, gdy otworzone są jego drzwi.
- Dzieci nie powinny zajmować się czyszczeniem ani konserwacją urządzenia bez odpowiedniego nadzoru.

## **Ogólne zasady bezpieczeństwa**

- To urządzenie jest przeznaczone wyłącznie do

zmywania naczyń i zastaw stołowych w gospodarstwie domowym.

- Urządzenie przeznaczone jest do użytku domowego w pomieszczeniach zamkniętych.
- Urządzenie można użytkować w biurach, pokojach hotelowych, pokojach w pensjonatach, domach dla gości w gospodarstwach rolnych i innych podobnych miejscach, gdy intensywność użytkowania nie wykracza poza typowe użytkowanie w gospodarstwie domowym.
- Nie zmieniać parametrów technicznych urządzenia.
- Robocze ciśnienie wody (minimalne i maksymalne) musi mieścić się w granicach 0.05 (0.5) / 1 (10) MPa (bar).
- Maksymalna liczba kompletów naczyń wynosi 14.
- Nie należy pozostawiać otworzonych drzwi urządzenia, aby uniknąć ryzyka potknięcia się.
- Jeśli przewód zasilający uległ uszkodzeniu, należy zlecić jego wymianę producentowi urządzenia, autoryzowanemu centrum serwisowemu lub też innej kompetentnej osobie, aby

uniknąć niebezpieczeństwa.

- **OSTRZEŻENIE:** Noże i inne przybory kuchenne z ostrymi końcówkami należy wkładać do kosza tak, aby były skierowane w dół lub ułożone poziomo.
- Przed przystąpieniem do konserwacji należy wyłączyć urządzenie i wyjąć wtyczkę przewodu zasilającego z gniazda.
- Do czyszczenia urządzenia nie wolno używać wody

pod ciśnieniem ani pary wodnej.

- Jeśli podstawę urządzenia wyposażono w otwory wentylacyjne, nie należy ich zasłaniać np. wykładziną.
- Urządzenie należy podłączyć do instalacji wodociągowej za pomocą nowych dołączonych zestawów przewodów. Nie wolno ponownie używać starych węży.

## INSTRUKCJE DOTYCZĄCE BEZPIECZEŃSTWA

### Instalacja

#### **OSTRZEŻENIE!**

Urządzenie może zainstalować i podłączyć wyłącznie wykwalifikowana osoba.

- Usunąć wszystkie elementy opakowania.
- Nie instalować ani nie używać uszkodzonego urządzenia.
- Postępować zgodnie z dostarczonymi instrukcjami instalacji.
- Zachować ostrożność podczas przenoszenia urządzenia, ponieważ jest ono ciężkie. Należy zawsze zakładać rękawice ochronne i nosić obuwie zakrywające całe stopy.
- Nie instalować ani nie używać urządzenia w temperaturach poniżej 0°C.
- Zainstalować urządzenie w odpowiednim i bezpiecznym miejscu, które spełnia wymagania instalacyjne.
- Ze względów bezpieczeństwa nie należy uruchamiać urządzenia przed zainstalowaniem go w zabudowie.
- Jeśli panel meblowy nie jest zainstalowany, drzwi mogą się nieoczekiwanie zamknąć. Ostrożnie otworzyć drzwi urządzenia, aby uniknąć ryzyka obrażeń. Po zainstalowaniu należy upewnić się, że plastikowe pokrywy ochronne są zablokowane we właściwym

położeniu. Uszkodzenia lub demontaż plastikowych pokryw po bokach drzwi mogą mieć wpływ na działanie urządzenia i stwarzać zagrożenie odniesienia obrażeń. Jeśli plastikowa pokrywa jest uszkodzona, należy skontaktować się z autoryzowanym centrum serwisowym w celu jej wymiany.

### Podłączenie elektryczne

#### **OSTRZEŻENIE!**

Występuje zagrożenie pożarem i porażeniem prądem elektrycznym.

- **OSTRZEŻENIE:** Urządzenie jest przeznaczone do instalacji/podłączenia do złącza uziemiającego w budynku.
- Upewnić się, że parametry tabliczki znamionowej są zgodne z zasilaniem sieciowym.
- Używać wyłącznie prawidłowo zainstalowanego gniazdka z uziemionym stykiem ochronnym.
- Nie stosować rozgałęziaczy ani przedłużaczy.
- Unikać uszkodzeń wtyczki sieciowej i przewodu zasilającego. Jeśli konieczna jest wymiana, należy skontaktować się z naszym Autoryzowanym Centrum Serwisowym.

- Podłączyć wtyczkę do gniazda elektrycznego dopiero po zakończeniu instalacji i zapewnić dostęp do wtyczki sieciowej.
- Nie odłączać urządzenia, ciągnąc za przewód zasilający. Zawsze ciągnąc za wtyczkę.

## Podłączenie do sieci wodociągowej

### OSTRZEŻENIE!

Zagrożenie porażeniem prądem.

- Uważać, aby nie uszkodzić węży wodnych.
- Przed podłączeniem do nowych rur, rur nieużywanych przez dłuższy czas, po naprawie lub instalacji nowych urządzeń (np. wodomierzy), należy otworzyć przepływ wody i odczekać, aż woda będzie czysta.
- Przy pierwszym użyciu i po nim sprawdzać, czy nie ma wycieków wody.
- W razie uszkodzenia węża dopływowego należy natychmiast zamknąć zawór wody i wyjąć wtyczkę z gniazda elektrycznego. W celu wymiany węża dopływowego należy skontaktować się z autoryzowanym punktem serwisowym.
- Utrata zasilania elektrycznego wyłącza system ochrony przed przekroczeniem poziomu wody, co zwiększa ryzyko zalania.
- Wąż dopływowy wyposażono w zawór bezpieczeństwa i osłonę z wewnętrznym przewodem zasilającym.

## Sposób używania

- Produkty łatwopalne lub przedmioty należy przechowywać z dala od urządzenia.
- Detergenty do zmywarki są niebezpieczne. Należy przestrzegać wskazówek dotyczących bezpieczeństwa podanych na opakowaniu detergentu.
- Nie pić wody i nie bawić się wodą w urządzeniu.
- aby wyjąć naczynia, należy poczekać do zakończenia programu, ponieważ na naczyniach może pozostać detergent.
- Nie kłaść żadnych przedmiotów ani nie wywierać nacisku na otworzone drzwi urządzenia.
- Po otwarciu drzwi w trakcie programu, z urządzenia może wydostać się gorąca para.

## Oświetlenie wewnętrzne

### OSTRZEŻENIE!

Zagrożenie odniesieniem obrażeń.

- Urządzenie jest wyposażone w oświetlenie wewnętrzne, które włącza się po otwarciu drzwi lub włączeniu urządzenia, gdy drzwi są otwarte. Oświetlenie wyłącza się po zamknięciu drzwi, wyłączeniu urządzenia lub automatycznie po pewnym czasie.
- Aby wymienić wewnętrzne oświetlenie, należy skontaktować się z autoryzowanym punktem serwisem.

## Naprawy

- Aby naprawić urządzenie, należy skontaktować się z autoryzowanym centrum serwisowym. Należy stosować wyłącznie oryginalne części zamienne.
- Naprawa samodzielna lub nieprofesjonalna może być dla użytkownika niebezpieczna i może spowodować utratę gwarancji.
- Następujące części zamienne są dostępne przez co najmniej 7 lat po zakończeniu produkcji modelu: silnik, pompa obiegu i pompa opróżniająca, grzałki i elementy grzejne, w tym pompy ciepła, przewody i powiązane elementy, jak węże, zawory, filtry i elementy układu Aqua Stop, elementy konstrukcyjne i wewnętrzne związane z zespołem drzwi, układy elektroniczne, wyświetlacze elektroniczne, przełączniki ciśnieniowe, termostaty i czujniki, oprogramowanie i oprogramowanie układowe, w tym oprogramowanie do zerowania ustawień. Następujące części zamienne są dostępne przez co najmniej 10 lat po zakończeniu produkcji modelu: zawias i uszczelki drzwi, inne uszczelki, ramiona spryskujące, filtry odpływowe, wewnętrzne kosze i elementy wyposażenia z tworzywa, jak kosze i pokrywy. Czas ten może być dłuższy w niektórych krajach. Więcej informacji można znaleźć na naszej witrynie internetowej.
- Niektóre części zamienne są dostępne tylko dla profesjonalnych serwisantów i mogą nie być odpowiednie dla danego modelu.
- Informacja dotycząca oświetlenia w urządzeniu i elementów oświetleniowych sprzedawanych osobno jako części zamienne: Lampy te są przeznaczone do pracy w ekstremalnych

warunkach panujących w urządzeniach gospodarstwa domowego, jak temperatura, drgania, wilgotność, lub są przeznaczone do sygnalizowania informacji o stanie pracy urządzenia. Nie są one przeznaczone do innych zastosowań i nie nadają się do oświetlania pomieszczeń domowych.

- Odłączyć urządzenie od źródła zasilania.
- Odciąć i wyrzucić przewód zasilający.
- Wymontować zatrzask drzwi, aby uniemożliwić zamknięcie się drzwi lub związnięcie w urządzeniu.

## Utylizacja

### ⚠ OSTRZEŻENIE!

Występuje zagrożenie odniesieniem obrażeń ciała lub uduszeniem.

## OPIS PRODUKTU

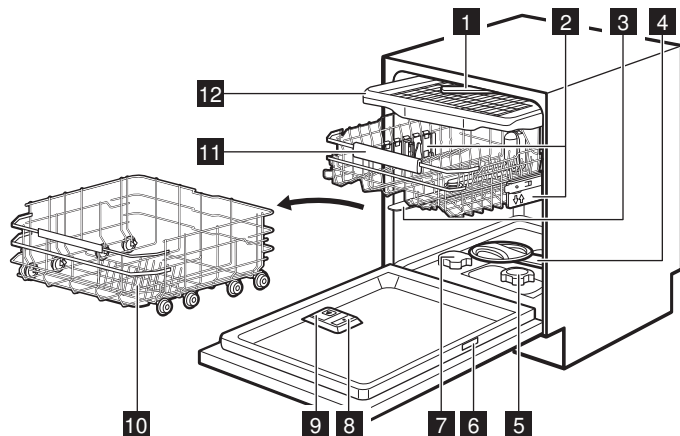

- 1 Sufitowe ramię spryskujące
- 2 Regulatory wysokości kosza
- 3 Górne ramię spryskujące
- 4 Dolne ramię spryskujące
- 5 Filtry
- 6 Tabliczka znamionowa
- 7 Zbiornik soli
- 8 Dozownik płynu nablyszczającego
- 9 Dozownik detergentu
- 10 Dolny kosz
- 11 Górny kosz
- 12 Szuflada na sztućce

## Tabliczka znamionowa



- A. kod QR
- B. Nazwa modelu
- C. Numer produktu
- D. Numer seryjny
- E. Typ produktu
- F. Znamionowe dane elektryczne

Kod QR można wykorzystać na dwa sposoby:

Skonowanie kodu QR aparatem urządzenia mobilnego, aby otworzyć stronę aplikacji w sklepie z aplikacjami. Zainstalować aplikację. Aby sparować zmywarkę z urządzeniem mobilnym, należy zeskanować kod QR skanerem w aplikacji.

## TimeOnFloor

Funkcja ta wyświetla następujące informacje na podłodze pod drzwiami urządzenia:

- Pozostały czas po uruchomieniu programu.

- 0:00 i CLEAN po zakończeniu tego programu.
- DELAY i odliczanie, gdy włączona jest funkcja opóźnienia rozpoczęcia programu.
- Kod błędu w przypadku awarii urządzenia.

❗ Kiedy funkcja AirDry otwiera drzwi, funkcja TimeOnFloor jest wyłączona. Pozostały czas bieżącego programu należy sprawdzić na wyświetlaczu panelu sterowania.

## PANEL STEROWANIA

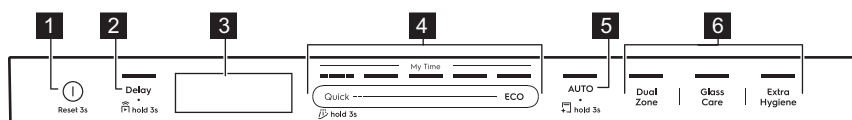

- 1 Przycisk wł./wył. / Przycisk resetowania
- 2 Przycisk uruchomienia z opóźnieniem / Przycisk Zdalne uruchomienie
- 3 Wyświetlacz
- 4 Pasek wyboru programu My Time
- 5 AUTO Przycisk programu / MachineClean przycisk programu
- 6 Przyciski opcji programowych

## Wskaźniki na wyświetlaczu



Licznik energii wskazuje poziom efektywności energetycznej wybranego programu i opcji. Im więcej świeci się segmentów, tym niższe jest zużycie. Jest wyłączony w przypadku programów Quick, QuickRinse, i MachineClean.

**ECO** Włącza się po wybraniu programu ECO. Patrz rozdział „Programy i opcje”.



Włącza się, gdy dozownik płynu nabszczającego wymaga uzupełnienia. Patrz rozdział „Przed pierwszym użyciem”.



Włącza się, gdy zbiornik soli wymaga napełnienia. Patrz rozdział „Przed pierwszym użyciem”.



Wyświetla się po włączeniu połączenia bezprzewodowego. Patrz rozdział „Połączenie bezprzewodowe”.



Świeci po włączeniu funkcji Zdalne uruchomienie. Patrz rozdział „Codzienne użytkowanie”.



Świeci się, jeśli wybrano program z fazą suszenia. Patrz rozdział „Programy i opcje”.



Świeci, jeśli wybrano program bez fazy suszenia. Patrz rozdział „Programy i opcje”.



Świeci po wybraniu programu QuickRinse. Patrz rozdział „Programy i opcje”.



Świeci, gdy trzeba uruchomić program MachineClean i po jego uruchomieniu. Patrz rozdział „Pielęgnacja i czyszczenie”.

# PROGRAMY I OPCJE

## Programy zmywania

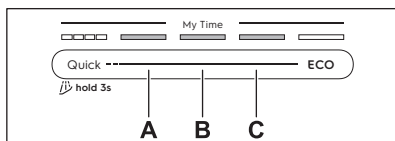

### Quick

Do naczyń i sztućców ze świeżymi zabrudzeniami. Fazy: zmywanie w 60°C, spłukiwanie w 50°C, AirDry. Program ten nie zawiera fazy suszenia ani uwalniania płynu nablyszczającego. Pozostawić naczynia w zmywarce z otwartymi drzwiczkami, aby wyschły na powietrzu.

### A. 1h00m

Do naczyń i sztućców ze świeżymi, lekko zaschniętymi zabrudzeniami. Fazy: zmywanie w 65°C, płukanie pośrednie, płukanie końcowe w 55°C, suszenie, AirDry.

### B. 1h30m

Do naczyń, sztućców, garnków i patelni z normalnymi, lekko zaschniętymi zabrudzeniami. Fazy: zmywanie w 65°C, płukanie pośrednie, płukanie końcowe w 60°C, suszenie, AirDry.

### C. 2h00m

Do naczyń, sztućców, garnków i patelni z normalnymi, zaschniętymi zabrudzeniami. Fazy: zmywanie w 65°C, płukanie pośrednie, płukanie końcowe w 55°C, suszenie, AirDry.

### ECO

W tym programie uzyskuje się największą efektywność zużycia wody i energii elektrycznej podczas zmywania normalnie zabrudzonych naczyń, sztućców, garnków i patelni. Fazy: mycie wstępne, zmywanie w 50°C, płukanie pośrednie, płukanie końcowe w 40°C, suszenie, AirDry. Jest to program standardowy dla ośrodków przeprowadzających testy. Program ten służy do oceny zgodności z rozporządzeniem Komisji (UE) w sprawie projektu 2019/2022.

### AUTO

Do naczyń, sztućców, garnków i patelni o wszystkich stopniach zabrudzenia. Fazy: mycie wstępne, zmywanie w 55°C, płukanie pośrednie, płukanie końcowe w 55-60°C, susze-

nie, AirDry. Ten inteligentny cykl wykrywa wielkość wsadu i poziom zabrudzenia. Automatycznie dostosowuje temperaturę zmywania, czas jego trwania i ilość wody, aby uzyskać optymalne rezultaty zmywania i suszenia.

## Opcje programu

### DualZone

Opcja ta tworzy dwie strefy zmywania. Kosz dolny to strefa o maksymalnym ciśnieniu wody do gruntownego zmywania garnków i patelni. W koszu górnym stosuje się delikatne ciśnienie do zmywania przedmiotów delikatnych. Opcja ta nie ma wpływu na zużycie wody i energii. Ma zastosowanie w programach Quick, 1h00m, 1h30m, 2h00m.

### GlassCare

Opcja ta chroni delikatne przedmioty, zwłaszcza szkło, zapobiegając gwałtownym zmianom temperatury. Opcja ta ogranicza temperaturę zmywania do 45°C, aby zapewnić delikatne i skuteczne zmywanie. Ma zastosowanie w programach Quick, 1h00m, 1h30m, 2h00m.

### ExtraHygiene

Opcja ta zapewnia lepsze rezultaty higieniczne utrzymując temperaturę powyżej 65°C przez co najmniej 10 minut podczas ostatniej fazy płukania. Usuwa to ponad 99,9999% bakterii i wirusów. Przetestowane pod kątem obecności *Micrococcus luteus* i bakteriofaga MS2 przez Swissatest Testmaterialien AG (raport z badania nr 20212029). Ma zastosowanie w programach Quick, 1h00m, 1h30m, 2h00m.

## Programy specjalne

### QuickRinse

Program odświeża naczynia, które zostaną umyte później. W tym programie nie stosować detergentu. Patrz rozdział „Codzienne użytkowanie”.

### MachineClean

Program czyści wnętrze urządzenia w 65°C, skutecznie usuwając kamień i nagromadzony tłuszcz, aby utrzymać długotrwałą wydajność. Patrz rozdział „Pielęgnacja i czyszczenie”.

## Opcje dostępne w aplikacji

Aby uzyskać dostęp do dodatkowych opcji zmywania, należy połączyć zmywarkę z aplikacją. Patrz rozdział „Połączenie bezprzewodowe”.

## Parametry eksploatacyjne

**A** – program, **B** – woda (l), **C** – energia (kWh), **D** – czas trwania (min).

A	B	C	D
Quick	8,5	0,475	30
QuickRinse	4,0	0,150	15
1h00m	10,5	1,000	60
1h30m	10,5	1,000	90
2h00m	10,5	0,900	120
ECO	8,4	0,542	270
AUTO	12,5	1,000	180

A	B	C	D
MachineClean	10,0	0,575	60

Parametry eksploatacyjne mogą ulec zmianie w zależności od ciśnienia i temperatury wody, zmian w napięciu zasilania, użytych opcji, ilości naczyń oraz stopnia zabrudzenia.

Wartości podane dla programów innych niż ECO mają wyłącznie charakter poglądowy.

## Informacje do testów porównawczych

Aby uzyskać potrzebne informacje dotyczące przeprowadzania testów wydajności (np. zgodnie z normą EN60436), należy przesłać wiadomość e-mail na adres:

**info.test@dishwasher-production.com**

W wiadomości należy podać numer produktu (PNC) z tabliczki znamionowej urządzenia.

Więcej informacji na temat zmywarki znajduje się w książce serwisowej dołączonej do urządzenia

## USTAWIENIA

### Przegląd ustawień

Nazwy w nawiasach odpowiadają sposobowi wyświetlania ustawień zmywarki w trybie ustawień. Ustawienia można zmienić również za pomocą aplikacji.

### Twardość wody (HAr)

Ustawić poziom zmiękczania wody (1–10) na podstawie jej twardości. Domyślnie: 5.<sup>1)</sup>

### Dawka płynu nabłyszczającego (rA)

Regulacja dozowania płynu nabłyszczającego (0–8). Domyślnie: 8.<sup>1)</sup>

### Dźwięk zakończenia programu (ES)

Wybrać On, aby włączyć, lub Off, aby wyłączyć sygnał dźwiękowy zakończenia programu. Domyślnie: Off.

### Automatyczne otwieranie drzwi (Ado)

Wybrać On, aby włączyć, lub Off, aby wyłączyć funkcję AirDry. Domyślnie: On.<sup>1)</sup>

### Dźwięki przycisków (to)

Wybrać On, aby włączyć, lub Off, aby wyłączyć dźwięk przycisku emitowany po naciśnięciu. Domyślnie: On.

### TimeOnFloor (toF)

Wybrać On, aby włączyć, lub Off, aby wyłączyć funkcję TimeOnFloor. Domyślnie: On.

### Zapomnij sieć (Fn)

Wybrać Yes, aby zresetować dane do logowania do sieci bezprzewodowej. Wybrać No, aby wyjść.

### Godziny użytkownika (Hu)

Sprawdzanie całkowitej liczby godzin użytkownika zmywarki. Licznik zatrzymuje się na 65535.

### Numer PNC (Pnc)

Sprawdzanie numeru PNC urządzenia. Należy podać ten numer kontaktując się z autoryzowanym centrum serwisowym.

### Resetowanie ustawień (rS)

Wybrać Yes, aby przywrócić urządzenie do ustawień fabrycznych. Ustawienie to nie zeru-

<sup>1)</sup> Więcej szczegółów podano w dalszej części tego rozdziału.

je liczby godzin użytkowania. Ustawienie to nie resetuje konfiguracji połączenia bezprzewodowego. Wybrać No, aby wyjść.

## Tryb ustawień

### Uruchamianie trybu ustawień

Przed uruchomieniem programu można przejść do trybu ustawień. Jest to niemożliwe podczas trwania programu.

Nacisnąć jednocześnie i przytrzymać ECO i AUTO przez ok. 3 sekundy.

Wyświetlacz pokazuje pierwsze ustawienie: HAr.

### Nawigacja w trybie ustawiania

Użyć paska wyboru My Time, aby nawigować w trybie ustawiania.

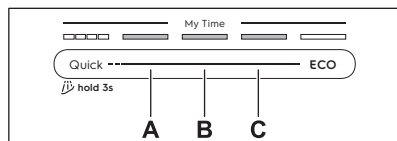

- A. Przycisk Wstecz
- B. Przycisk Potwierdź
- C. Przycisk Dalej

Przyciski Wstecz i Dalej służą do przełączania między ustawieniami i do zmiany ich wartości. Przycisk Potwierdź służy do wprowadzenia ustawienia i potwierdzenia zmiany jego wartości.

### Zmiana ustawienia

Upewnić się, że urządzenie znajduje się w trybie ustawień.

1. Nacisnąć Wstecz lub Dalej, aby wybrać ustawienie.

Na wyświetlaczu pojawi się nazwa ustawienia.

2. Nacisnąć Potwierdź, aby przejść do ustawienia.

Wartość aktualnego ustawienia będzie migać.

3. Nacisnąć Wstecz lub Dalej, aby zmienić wartość.

4. Nacisnąć Potwierdź, aby potwierdzić ustawienia.

Ustawienie jest zapisane. Urządzenie powróci do wyświetlania listy ustawień.

5. Nacisnąć jednocześnie i przytrzymać ECO i AUTO przez ok. 3 sekundy, aby wyjść z trybu ustawiania.

Urządzenie powróci do trybu wyboru programów.

Zapisane ustawienia pozostaną w pamięci do czasu ich ponownej zmiany.

❗ Jeśli nie zostanie naciśnięty żaden przycisk, po 10 sekundach urządzenie wyjdzie z trybu ustawień.

## Zmiękcacz wody

Zmiękcacz wody usuwa z wody substancje mineralne, które mogą negatywnie wpłynąć na efekty zmywania lub na pracę urządzenia.

Im wyższa zawartość substancji mineralnych, tym twardsza jest woda. Twardość wody jest mierzona w równoważnych skalach.

Ilość użytego zmiękczacza wody należy dostosować do stopnia twardości wody doprowadzonej do urządzenia. To dostosowanie jest konieczne niezależnie od rodzaju użytego detergentu, aby zapewnić dobre wyniki zmywania i utrzymać aktywny wskaźnik soli. Wskazówek dotyczących twardości wody doprowadzanej do urządzenia może udzielić miejscowy zakład wodociągowy.

❗ Wielofunkcyjne tabletki do zmywarek z dodatkiem środka zmiękczającego mają ograniczoną skuteczność w zmiękczaniu wody. Odwołać się do opakowania produktu.

## Twardość wody

°dH	°fH	mmol/l	mg/l (ppm)	°Clark	L <sup>1</sup>
47	84	8,4	835	58	10
-50	-90	-9,0	-904	-63	
43	76	7,6	755	53	9
-46	-83	-8,3	-834	-57	
37	65	6,5	645	46	8
-42	-75	-7,5	-754	-52	
29	51	5,1	505	36	7
-36	-64	-6,4	-644	-45	
23	40	4,0	395	28	6
-28	-50	-5,0	-504	-35	
19	33	3,3	325	23	5
-22	-39	-3,9	-394	-27	
15	26	2,6	255	18	4
-18	-32	-3,2	-324	-22	
11	19	1,9	185	13	3
-14	-25	-2,5	-254	-17	

°dH	°fH	mmol/l	mg/l (ppm)	°Clark	L <sup>1</sup> )
4 -10	7 -18	0,7 -1,8	70 -184	5 -12	2
<4	<7	<0,7	<70	< 5	1

1) Poziom zmiękczenia wody

Zmiękczaczy wody przechodzi proces automatycznej regeneracji. <sup>2)</sup>

## Dawka płynu nabłyszczającego

Płyn nabłyszczający poprawia rezultaty suszenia. Jest on automatycznie uwalniany podczas fazy płukania gorącą wodą. Ilość podawanego płynu nabłyszczającego można ustawić.

Gdy dozownik płynu nabłyszczającego jest pusty, świeci się wskaźnik , informując o konieczności jego uzupełnienia. Jeśli podczas stosowania tabletek wieloskładnikowych efekty suszenia są zadowalające, można wyłączyć dozownik i wskaźnik. Jednak aby zapewnić najlepsze efekty suszenia, należy zawsze używać płynu nabłyszczającego i pozostawić włączony wskaźnik płynu nabłyszczającego.

Aby wyłączyć dozownik i wskaźnik płynu nabłyszczającego, należy ustawić poziom jego dozowania na 0.

## AirDry

AirDry poprawia efekty suszenia przy niskim zużyciu energii. Podczas fazy suszenia drzwi otwierają się automatycznie i pozostają otwarte. Wyłączenie tej funkcji może zmniejszyć skuteczność suszenia.

Funkcja AirDry włącza się automatycznie we wszystkich programach z wyjątkiem .

Gdy otworzą się drzwi, na wyświetlaczu pojawia się informacja o pozostałym czasie trwania programu.

Czas trwania fazy suszenia i otwarcia drzwi zależy od wybranego programu i opcji.

### UWAGA!

Nie należy zamykać drzwi urządzenia w ciągu 2 minut od ich automatycznego otwarcia. Może to spowodować uszkodzenie urządzenia.

## POŁĄCZENIE BEZPRZEWODOWE

Skonfigurować połączenie bezprzewodowe, aby sterować zmywarką z aplikacji na urządzeniu mobilnym.

Parametry modułu Wi-Fi	
Moduł Wi-Fi	NIUS-SA
Częstotliwość	2,412–2,472 GHz
Protokół	IEEE 802.11b/g/n
Maks. moc	< 20 dBm
Szyfrowanie	WPA, WPA2

## Jak skonfigurować połączenie bezprzewodowe

Do podłączenia zmywarki konieczne są:

- sieć bezprzewodowa z dostępem do Internetu.
- urządzenie mobilne połączone z siecią bezprzewodową.

1. Aby pobrać aplikację, należy zeskanować kod QR znajdujący się na tylnej okładce instrukcji obsługi. Aplikację można również pobrać bezpośrednio ze sklepu z aplikacjami.

<sup>2)</sup> Aby zapewnić prawidłowe działanie zmięczacza wody, niezbędna jest regularna regeneracja żywicy w układzie zmięczającym. Proces ten przebiega automatycznie i należy do normalnej pracy zmywarki. Częstotliwość regeneracji zależy od ustawienia poziomu zmiękczenia wody. Im wyższy poziom, tym częstsza regeneracja. Przy wysokich poziomach regeneracja następuje dwukrotnie w cyklu: podczas zmywania naczyń i po ostatnim płukaniu. Na niższych poziomach regeneracja następuje dopiero po ostatnim płukaniu. Przepłukiwanie zmięczacza następuje na początku kolejnego cyklu. Przy wysokich poziomach występuje również pod koniec zmywania naczyń. Przepłukiwanie zmięczacza kończy się całkowitym odpompowaniem wody. Regeneracja zwiększa czas trwania programu maksymalnie o 5 min, zużycie wody maksymalnie o 4 l i zużycie energii o 2 Wh. W aktualnie obowiązujących standardowych warunkach laboratoryjnych o twardości wody 2.5 mmol/l (zmiękczaczy wody: poziom 3) regeneracja następuje co 62 l zużytej wody. Ciśnienie i temperatura wody, a także zmiany parametrów zasilania sieciowego, mogą spowodować zmianę tych wartości.

2. Postępować zgodnie ze wskazówkami w aplikacji.
3. Włączyć zmywarkę.
4. Nacisnąć jednocześnie i przytrzymać Delay i Quick przez ok. 2 sekundy.

Wskaźnik  miga. Na wyświetlaczu widoczne jest wskazanie AP. Wszystkie przyciski są nieaktywne z wyjątkiem przycisku wł./wył.

5. Wprowadzić w aplikacji dane logowania do sieci domowej.  
W przeciwnym razie zmywarka anuluje konfigurację po pewnym czasie.

Jeśli połączenie zakończy się powodzeniem, wskaźnik  będzie świecić w sposób ciągły, a na wyświetlaczu pojawi się con. Urządzenie powróci do trybu wyboru programów. Aby anulować tę konfigurację, należy wyłączyć i włączyć urządzenie.

## Jak zresetować połączenie bezprzewodowe.

Aby nawiązać połączenie z inną siecią bezprzewodową lub zmienić dane logowania do obecnej sieci, należy najpierw zresetować połączenie z tą siecią bezprzewodową.

Aby zresetować, należy wykonać jedną z dwóch metod:

- Nacisnąć jednocześnie i przytrzymać Delay i Quick przez ok. 5 sekund.
- Przejść do trybu ustawiania i włączyć ustawienie Fn.

Na wyświetlaczu widoczne jest wskazanie Fn. Wskaźnik licznika energii wskazuje postęp. Wskaźnik  jest wyłączony.

Skonfigurować nowe połączenie bezprzewodowe.

## PRZED PIERWSZYM UŻYCIEM

1. Nacisnąć i przytrzymać przycisk wł./wył., aż urządzenie włączy się.
2. Ustawić poziom zmiękczenia wody stosownie do jej twardości.
3. Napęlnić zbiornik na sól.
4. Napęlnić dozownik płynu nablyszczającego.
5. Napęlnić dozownik detergentu.
6. Otworzyć zawór wody.
7. Uruchomić program Quick, aby usunąć wszelkie pozostałości po procesie produkcyjnym. Nie umieszczać naczyń w koszach.

Po uruchomieniu programu urządzenie zacznie aktywować żywicę w zmiękczaczu wody – może to potrwać do 5 minut. Faza zmywania rozpocznie się dopiero po zakończeniu tego procesu. Procedura jest powtarzana okresowo.

### Pojemnik na sól

#### UWAGA!

Stosować wyłącznie sól do regeneracji zmywarek. Nie używać soli kuchennej.

Sól aktywuje żywicę w zmiękczaczu wody oraz zapewnia dobre efekty zmywania podczas codziennej eksploatacji.

### Sposób napełniania zbiornika soli

1. Obrócić pokrywkę zbiornika soli w lewo i ją wyjąć.
2. Należy wlać 1 l wody do pojemnika na sól (tylko za pierwszym razem).
3. Używając dołączonego lejka, napełnić pojemnik na sól przy użyciu 1 kg soli do zmywarek.

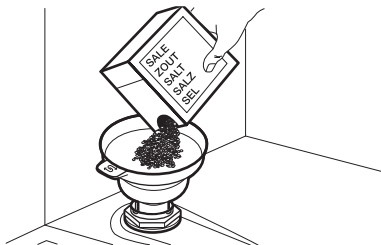

4. Ostrożnie potrząsnąć lejkiem, trzymając go za uchwyty, aby opróżnić go ze wszystkich granulek.
5. Usunąć sól wokół otworu zbiornika soli.

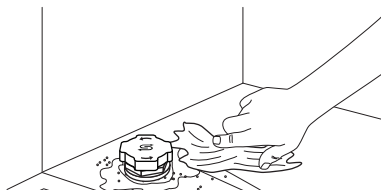

- Obrócić pokrywę pojemnika na sól zgodnie z ruchem zegara, aby zamknąć pojemnik.

### WAŻNE

Podczas napełniania zbiornika soli może się z niego wydostawać woda i sól. Aby zapobiec korozji, należy napełnić zbiornik soli, a następnie natychmiast rozpocząć pełny cykl zmywania detergentem.

### Napełnianie dozownika płynu nabyśczającego

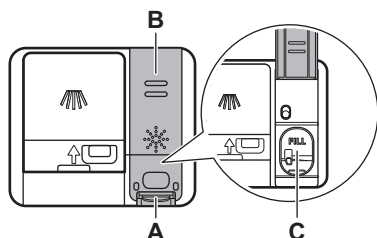

### UWAGA!

Komorę (C) jest przeznaczona wyłącznie do dozowania płynu nabyśczającego. Nie napełniać jej detergentem.

### UWAGA!

Należy używać wyłącznie płynu nabyśczającego przeznaczonego do zmywarek.

- Nacisnąć element zwalnający (A), aby otworzyć pokrywę (B).
- Wlać płyn nabyśczający do dozownika (C), aż osiągnie poziom oznaczony „FILL”.
- Rozlany płyn nabyśczający należy zetrzeć chłonną szmatką, aby zapobiec powstaniu zbyt dużej ilości piany.

- Zamknąć pokrywę. Upewnić się, że pokrywa zablokowała się.

### Sposób napełniania dozownika detergentu

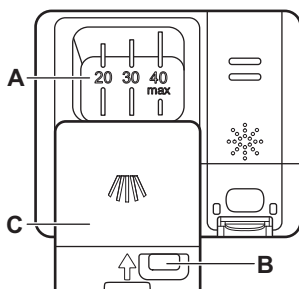

### UWAGA!

Stosować wyłącznie detergent przeznaczony do zmywarek.

- Nacisnąć przycisk zwalnający (B), aby otworzyć pokrywę (C).
- Umieścić detergent w przegródce (A). Nie przekraczać oznaczenia poziomu „40 max”. Można używać detergentu w tabletkach, w proszku lub w żelu.
- Jeśli program obejmuje fazę zmywania wstępnego, umieścić do 5 g detergentu na wewnętrznej części drzwi zmywarki.
- Zamknąć pokrywę. Upewnić się, że pokrywa zablokowała się.

Informacje dotyczące dozowania detergentu znajdują się w instrukcji producenta umieszczonej na opakowaniu produktu. Zwykle do mycia normalnie zabrudzonego wsadu wystarczy do 20 - 25 ml detergentu w żelu lub 18 g detergentu w proszku.

## ŁADOWANIE ZMYWARKI

- Aby uzyskać najlepsze efekty zmywania należy układać przedmioty w koszykach ze wskazówkami w instrukcji obsługi.
- Aby oszczędzać wodę i energię należy łądować zmywarkę do pełna.
- Nie należy przeciążać koszy, aby zapewnić sprawne działanie zmywarki.
- Upewnić się, że przedmioty w koszykach stykają się ze sobą ani się nie zastaniają.

Tylko wtedy woda będzie mogła dotrzeć do wszystkich naczyń.

- W urządzeniu należy zmywać wyłącznie przedmioty przystosowane do mycia w zmywarce.
- Nie myć następujących materiałów w zmywarce: drewno, róg, cyna, miedź, aluminium, delikatna porcelana i niezabezpieczona stal węglowa lub srebro. Może to

spowodować pęknięcia, odkształcenia, odbarwienia, rdzewienie, matowienie lub korozję.

- Nie myć w urządzeniu przedmiotów, które mogą pochłaniać wodę (gąbki, ściereczki).
- Umieszczać puste w środku przedmioty (kubki, szklanki i patelnie) otworem skierowanym w dół, aby umożliwić odpływ wody.
- Upewnić się, że szklane naczynia nie stykają się ze sobą.
- Lekkie elementy umieścić w górnym koszu. Upewnić się, że naczynia nie przemieszczają się swobodnie.
- Sztucze i małe przedmioty należy wkładać do szuflady na sztucze.
- Przed uruchomieniem programu upewnić się, że ramiona spryskujące mogą się swobodnie obracać.
- Skorygować wysokość górnego kosza tak, aby mieściły się w nim duże naczynia.

## Regulacja wysokości górnego kosza

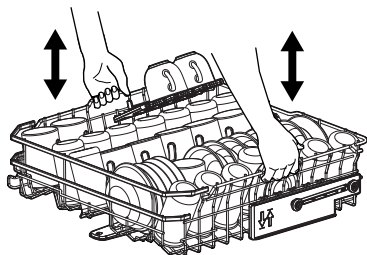

### Podnoszenie górnego kosza

1. Wyciągnąć kosz do oporu.
2. Unieść kosz po jednej lub obu stronach, aż mechanizm zablokuje się we właściwym miejscu i kosz będzie stabilny.

### Opuszczanie górnego kosza

1. Wyciągnąć kosz do oporu.
2. Lekko unieść kosz po jednej lub obu stronach, a następnie pchnąć go w dół i poczekać, aż opadnie.

## Charakterystyka kosza zmywarki

Dołączone akcesoria mogą się różnić w zależności od modelu zmywarki.

### Dolny kosz

Liczba składanych zębów może się różnić w zależności od modelu zmywarki.

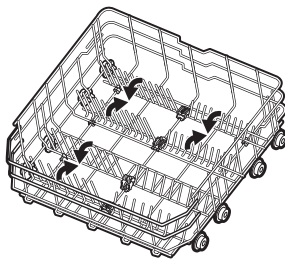

W koszu znajdują się uchwyty z gumowymi chwytami antypoślizgowymi na kieliszki i kufle/pokale do piwa.

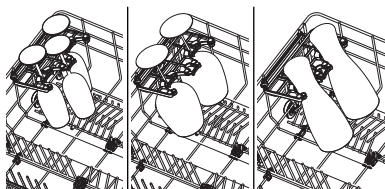

Złożyć uchwyty i zwolnić wsporniki blachy do ciast.

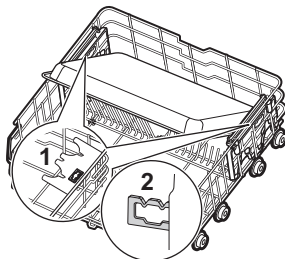

### Górny kosz

Liczba składanych zębów może się różnić w zależności od modelu zmywarki. Półki na filiżanki można złożyć, aby zapewnić miejsce na wysokie naczynia.

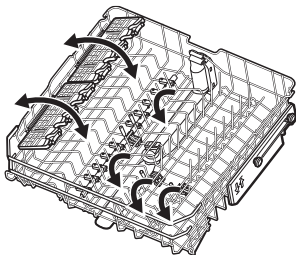

Półki na filiżanki mają miękkie chwyt do przytrzymania szklanych naczyń, a gumowe szpikulce zapewniają stabilność.

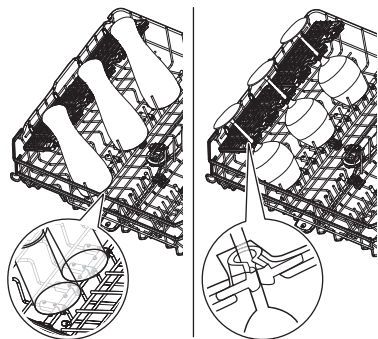

### Szuflada na sztućce

Zwolnić przyciski boczne, aby opuścić regulowane boczne części szuflady. Zwiększa to pojemność szuflady. Aby zamknąć sekcje, należy je popchnąć w górę, aż rozlegnie się dźwięk kliknięcia.

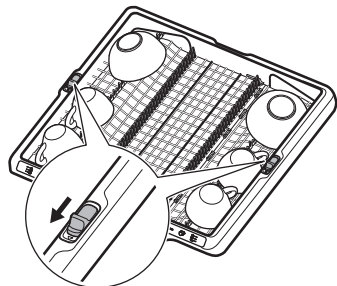

Umieścić noże i ostre przybory kuchenne w odpowiednim uchwycie z tyłu szuflady. Uchwyt jest składany.

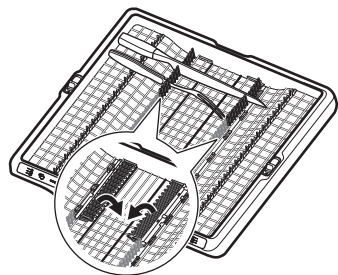

### Wymywanie akcesoriów

Półki na kubki i gumowe szpikulce można tymczasowo wyjąć, aby pomieścić nieporęczne przedmioty.

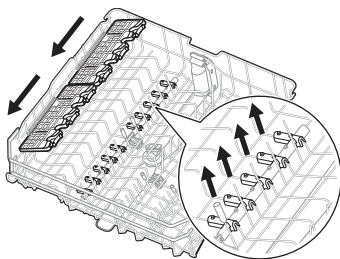

Uchwyt można wyjąć, jeśli w koszu dolnym potrzeba więcej miejsca.

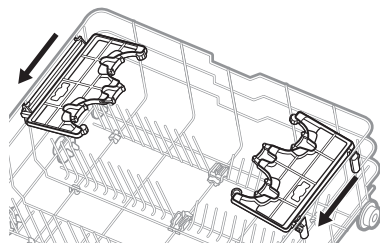

### Maksymalna wysokość naczynia (mm)

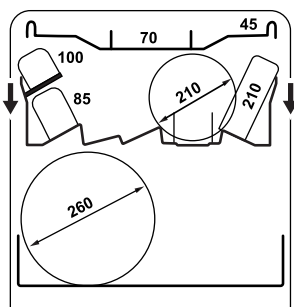

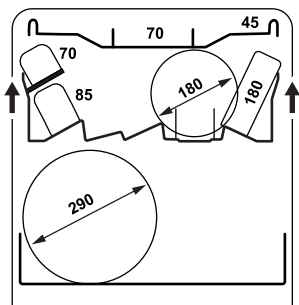

## Przykłady załadunku zmywarki

### Dolny kosz

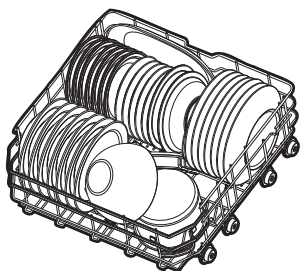
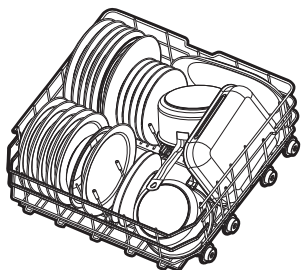

### Górny kosz

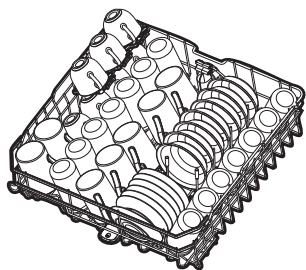
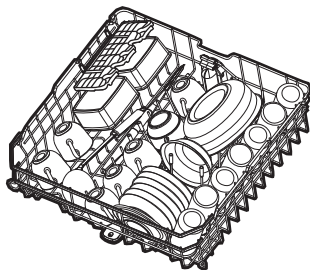

### Szufłada na sztucze

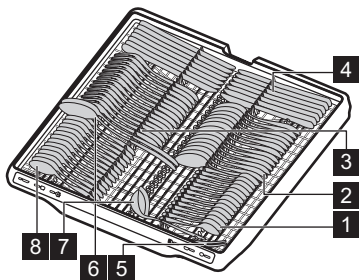
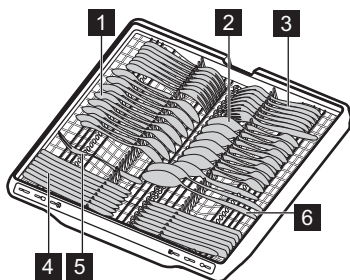



- 1** Łyżeczka do herbaty (14 szt.)
- 2** Łyżka do zupy (14 szt.)

- 3 Widelec (14 szt.)
- 4 Nóż (14 szt.)
- 5 Widelec do serwowania (1 szt.)

- 6 Łyżka do serwowania (2 szt.)
- 7 Chochelka do sosu (1 szt.)
- 8 Łyżeczka do deseru (14 szt.)

## CODZIENNE UŻYTKOWANIE

- Otworzyć zawór wody.
- Nacisnąć i przytrzymać przycisk wł./wył., aż urządzenie włączy się.
- Jeśli wskaźnik  się świeci, trzeba napełnić pojemnik na sól.
- Jeśli zaświeci się wskaźnik , trzeba napełnić dozownik płynu nablyszczającego.
- Załadować kosz.
- Napełnić dozownik detergentu.
- Wybrać program. Zamknąć drzwi, aby uruchomić.
- Po zakończeniu tego programu trzeba zamknąć zawór wody.

### Zdalne uruchomienie

Funkcja ta umożliwia uruchomienie programu z aplikacji.

#### Jak włączyć funkcję zdalnego uruchomienia

Należy upewnić się, że świeci się wskaźnik , a zmywarka została dodana w aplikacji. Jeśli nie, patrz rozdział „Połączenie bezprzewodowe”.

- Nacisnąć i przytrzymać przycisk Delay przez 3 sekundy.

Świeci się wskaźnik .

- Zamknąć drzwi urządzenia.

 Otworzenie drzwi podczas zdalnego uruchomienia powoduje wyłączenie tej funkcji. Włączyć funkcję zdalnego uruchomienia przed zamknięciem drzwi. W przeciwnym razie cykl zmywania rozpocznie się natychmiast po zamknięciu drzwi. Otworzenie drzwi nie powoduje wyłączenia funkcji zdalnego uruchomienia, jeśli ustawiono opóźnienie rozpoczęcia programu.

#### Jak wyłączyć funkcję zdalnego uruchomienia

Nacisnąć Delay i przytrzymać przez 3 sekundy.

Wskaźnik  nie świeci się..

### Uruchamianie programu za pomocą paska wyboru My Time

- Przesunąć palec wzdłuż paska wyboru My Time w celu wybrania programu.

Zaświeci kontrolka danego programu.

- W razie potrzeby aktywować żądaną opcję programu.
- Zamknąć drzwi urządzenia, aby uruchomić program.

### Uruchamianie programu QuickRinse

- Nacisnąć i przytrzymać Quick przez około 3 sekundy.

Świeci się wskaźnik .

- Zamknąć drzwi urządzenia, aby uruchomić program.

### Uruchamianie programu AUTO

- Nacisnąć AUTO.

Zaświeci się kontrolka przycisku. Wyświetlacz wyświetli najdłuższy możliwy czas trwania programu.

- Zamknąć drzwi urządzenia, aby uruchomić program.

Podczas trwania cyklu kilkakrotnie włączają się czujniki i wstępnie określony czas trwania programu może ulec skróceniu.

### Jak włączyć opcję programu

Można włączyć tylko jedną opcję na raz. Włączyć opcję przed uruchomieniem programu. Nie można włączyć ani wyłączyć opcji w trakcie programu.

- Wybrać program, używając paska wyboru My Time.
- Nacisnąć przycisk opcji.

Zaświeci się kontrolka przycisku.

Jeżeli opcja jest niedostępna, lampka przycisku miga i rozlega się dźwięk.

 Włączenie opcji często zwiększa zużycie wody, energii i czas trwania programu.

## Jak opóźnić start programu

1. Wybrać program.
2. Nacisnąć przycisk Delay kilkakrotnie, aż na wyświetlaczu pojawi się żądany czas opóźnienia (od 1 do 24 godzin).

Zaświeci się kontrolka przycisku.

3. Zamknąć drzwi urządzenia, aby uruchomić odliczanie.

Podczas odliczania nie można zmienić programu ani opcji. Można zmienić czas opóźnienia w aplikacji.

Po zakończeniu odliczania nastąpi uruchomienie programu.

## Jak anulować opóźnienie rozpoczęcia programu

Nacisnąć i przytrzymać  przez około 3 sekundy.

Urządzenie powróci do trybu wyboru programów.

Ponownie wybrać program.

## Anulowanie trwającego programu

Nacisnąć i przytrzymać  przez około 3 sekundy.

Urządzenie powróci do trybu wyboru programów.

 Przed uruchomieniem nowego programu należy upewnić się, że w dozowniku znajduje się detergent.

## Otworzenie drzwi podczas pracy urządzenia

Otworzenie drzwi w trakcie działania programu powoduje zatrzymanie cyklu zmywania. Wyświetlacz wyświetli pozostały czas trwania programu. Po zamknięciu drzwi cykl zmywania powraca do momentu przerwania.

Po otwarciu drzwi podczas odliczania czasu opóźnienia rozpoczęcia programu odliczanie jest wstrzymywane. Na wyświetlaczu pojawia się aktualny stan odliczania. Po zamknięciu drzwi rozpocznie się odliczanie czasu.

 Otworzenie drzwi w trakcie pracy urządzenia może mieć wpływ na zużycie energii i czas trwania programu.

## Zakończenie programu

Po zakończeniu tego programu zmywarka wyłączy się automatycznie.

Wszystkie przyciski są nieaktywne z wyjątkiem przycisku wł./wył.

## Automatyczne wyłączenie

Funkcja ta oszczędza energię, wyłączając urządzenie, gdy nie jest używane. Funkcja uruchamia się automatycznie:

- Po zakończeniu programu.
- Po 10 minutach, jeśli nie został uruchomiony żaden program ani nie naciśnięto żadnego przycisku.

## WSKAZÓWKI I PORADY

### Informacje ogólne

Stosowanie się do poniższych wskazówek pozwoli zapewnić optymalne efekty zmywania i suszenia w codziennym użytkowaniu oraz przyczyni się do ochrony środowiska.

- Mycie naczyń w zmywarce zgodnie z instrukcją obsługi zwykle wiąże się z mniejszym zużyciem wody i energii niż ręczne mycie naczyń.
- Nie płukać wstępnie naczyń ręcznie. Zwiększa to zużycie wody i energii. W razie potrzeby wybrać program z fazą zmywania wstępnego.
- Przed umieszczeniem naczyń w urządzeniu należy usunąć z nich większe resztki potraw oraz opróżnić kubki i szklanki.

- Ustawić odpowiedni program dla określonego rodzaju naczyń i stopnia ich zabrudzenia.
- Aby zapobiec osadzeniu się kamienia wewnątrz urządzenia:
  - W razie potrzeby napełniać zbiornik soli.
  - Używać zalecanych dawek detergentu i płynu nabyłyszczającego.
  - Upewnić się, że bieżący poziom zmiękczenia wody odpowiada twardości doprowadzanej wody.
  - Postępować zgodnie z instrukcją w rozdziale „Pielęgnacja i czyszczenie”.

## Używanie soli, płynu nabyłszczającego i detergentu

- Należy stosować wyłącznie sól, płyn nabyłszczający i detergent do zmywarek. Inne produkty mogą uszkodzić urządzenie.
- Aby zapewnić optymalne efekty zmywania i suszenia, do twardej i bardzo twardej wody zaleca się stosowanie zwykłego detergentu do zmywarek (proszku, żelu lub tabletek bez dodatkowych składników), płynu nabyłszczającego i soli.
- Wielofunkcyjne tabletki do zmywarek mogą nie rozpuścić się całkowicie podczas krótkich programów, co może prowadzić do pozostałości detergentu na potrawach. Odwołać się do opakowania produktu. Używać tabletek z dłuższymi programami.
- Zawsze używać odpowiedniej ilości detergentu. Użycie niewystarczającej ilości detergentu może skutkować niezadowolającymi efektami zmywania i obecnością osadu lub plam na naczyniach w związku z wysoką twardością wody. Użycie zbyt dużej ilości detergentu przy miękkiej lub zmiękczonej wodzie skutkuje pozostaniem resztek detergentu na naczyniach. Patrz instrukcja na opakowaniu detergentu.
- Zawsze używać odpowiedniej ilości płynu nabyłszczającego. Niewystarczająca ilość płynu nabyłszczającego powoduje pogorszenie efektów suszenia. Użycie zbyt dużej ilości płynu nabyłszczającego powoduje powstanie niebieskawego nalotu na naczyniach. Aby dostosować dawkę płynu nabyłszczającego, zapoznaj się z rozdziałem „Ustawienia”.
- Sprawdzić, czy poziom zmiękczenia wody jest prawidłowy. Jeśli poziom jest ustawiony zbyt wysoko, woda staje się zbyt miękka, co może powodować korozję szkła. Aby dostosować poziom zmiękczenia wody, zapoznaj się z rozdziałem „Ustawienia”.

## Postępowanie po zaprzestaniu stosowania tabletek wieloskładnikowych

Przed rozpoczęciem stosowania oddzielnie dozowanego detergentu, soli i płynu nabył-

szczającego należy wykonać poniższe czynności:

1. Ustawić najwyższy poziom zmiękczenia wody.
2. Upewnić się, że zbiornik soli i płynu nabyłszczającego jest pełny.
3. Uruchomić program Quick. Nie dodawać detergentu ani nie umieszczać naczyń w koszach.
4. Po zakończeniu programu ustawić stopień zmiękczenia wody odpowiednio do twardości wody doprowadzanej do urządzenia.
5. Dostosować ilość uwalnianego płynu nabyłszczającego.

## Przed rozpoczęciem programu

Przed rozpoczęciem programu upewnić się, że:

- Filtry są czyste i prawidłowo zainstalowane.
- Pokrywka zbiornika soli jest mocno dokręcona.
- Ramiona spryskujące nie są zatkane.
- W zmywarce znajduje się sól i płyn nabyłszczający.
- Ułożenie naczyń i przyborów kuchennych w koszach jest prawidłowe.
- Program jest odpowiedni do danego rodzaju załadunku i stopnia zabrudzenia.
- Użyto odpowiedniej ilości detergentu.

## Opróżnianie koszy

1. Przed wyjęciem naczyń ze zmywarki poczekać, aż wystygną. Gorące naczynia łatwo ulegają uszkodzeniu.
2. Najpierw wyjmować naczynia z dolnego kosza, a potem z górnego.

 Po zakończeniu programu na wewnętrznych powierzchniach urządzenia ciągle może pozostawać woda.

# PIELĘGNACJA I CZYSZCZENIE

## WAŻNE

Przed przystąpieniem do czynności konserwacyjnych innych niż uruchomienie programu  należy wyłączyć urządzenie i wyjąć wtyczkę przewodu zasilającego z gniazdka sieciowego.

Budne filtry i niedrożne ramiona spryskujące pogarszają efekt zmywania.

Filtry te czyszczą się same i nie trzeba ich czyścić po każdym użyciu. Filtry należy czyścić raz na tydzień. Czyścić ramiona spryskujące co dwa miesiące lub wcześniej, jeśli zostaną zauważone pozostałości jedzenia na naczyniach po zakończeniu programu. Częstotliwość czyszczenia może się różnić w zależności od tego, jak często używane jest to urządzenie.

## Jak uruchomić Program MachineClean

Przed uruchomieniem programu należy oczyścić filtry i ramiona spryskujące zgodnie z instrukcjami w dalszej części tego rozdziału.

1. Użyć preparatu odkamieniającego lub czyszczącego przeznaczonego specjalnie do zmywarek. Postępować zgodnie ze wskazówkami na opakowaniu. Nie umieszczać naczyń w koszach.
2. Nacisnąć i przytrzymać AUTO przez około 3 sekundy.

 indicator is on.

3. Zamknąć drzwi urządzenia, aby uruchomić program.

Po zakończeniu programu  wskaźnik nie świeci się.

## Usuwanie ciał obcych

Po każdym użyciu zmywarki należy sprawdzić filtry i osadnik. Ciała obce (np. kawałki szkła, plastiku, kości lub wykałaczki itp.) powodują zmniejszenie skuteczności zmywania i mogą spowodować uszkodzenie pompy opróżniającej.

## UWAGA!

Jeśli nie można usunąć ciał obcych, należy skontaktować się z autoryzowanym centrum serwisowym.

1. Rozmontować zespół filtrów zgodnie ze wskazówkami zawartymi w tym rozdziale.
2. Usunąć ręcznie wszelkie ciała obce.
3. Zmontować filtry zgodnie ze wskazówkami zawartymi w tym rozdziale.

## Czyszczenie filtrów

System filtrów składa się z 3 części.

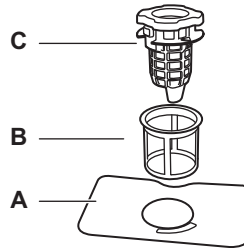

1. Obrócić filtr odpływowy (C) przeciwnie do ruchu wskazówek zegara i unieść go. Wyjąć filtr płaski (A).

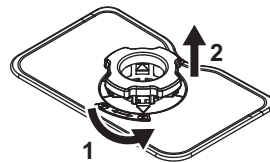

2. Nacisnąć dwa przyciski na filtrze odpływowym (C) i wyjąć go z filtra dokładnego (B).

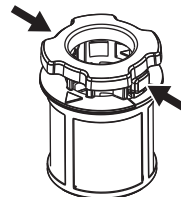

3. Umyć te filtry.
4. Upewnić się, że w osadniku lub wokół jego krawędzi nie ma pozostałości żywności ani zanieczyszczeń.
5. Zamontować filtr płaski (A) z powrotem na miejsce.

6. Wcisnąć filtr odpływowy (C) do filtra dokładnego (B).
7. Włożyć filtr dokładny (B) do filtra płaskiego (A). Obrócić filtr odpływowy (C) zgodnie z ruchem wskazówek zegara aż do zablokowania.

### ⚠ UWAGA!

Nieprawidłowe położenie filtrów może skutkować niezadowolającymi efektami zmywania i uszkodzeniem urządzenia.

## Czyszczenie wnętrza

- Wnętrze urządzenia należy czyścić miękką, wilgotną szmatką.
- Nie używać produktów ściernych, myjek do szorowania, ostrych narzędzi, silnych środków chemicznych, szorstkich myjek ani rozpuszczalników.
- Raz w tygodniu czyścić drzwi i gumową uszczelkę, .
- Aby zapewnić wydajność urządzenia, należy co najmniej raz na dwa miesiące stosować środki czyszczące przeznaczone specjalnie do zmywarek. Należy ściśle przestrzegać wskazówek umieszczonych na opakowaniu produktu.
- W celu zapewnienia optymalnych efektów czyszczenia należy uruchomić program .

## Czyszczenie dolnego ramienia spryskującego

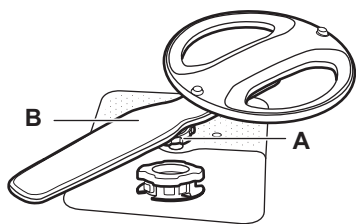

1. Obrócić nakrętkę dokręcającą (A) przeciwnie do ruchu wskazówek zegara. i pociągnąć ramię spryskujące (B) do góry.
2. Umyć ramię spryskujące pod bieżącą wodą. Za pomocą spiczastego przedmiotu, np. wykałaczki, usunąć zabrudzenia z otworów. Przepłukać otwory wodą, aby wypłukać wszelkie pozostałe zanieczyszczenia.
3. Nacisnąć ramię spryskujące w dół i obrócić nakrętkę dokręcającą zgodnie z ruchem wskazówek zegara.

## Czyszczenie górnego ramienia spryskującego

1. Całkowicie wysunąć górny kosz.
2. Aby odłączyć ramię spryskujące od kosza, należy obrócić nakrętkę dokręcającą (A) zgodnie z ruchem wskazówek zegara.

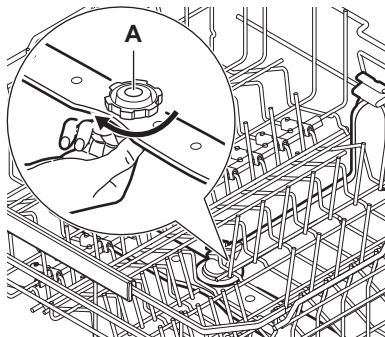

3. Umyć ramię spryskujące pod bieżącą wodą. Za pomocą spiczastego przedmiotu, np. wykałaczki, usunąć zabrudzenia z otworów. Przepłukać otwory wodą, aby wypłukać wszelkie pozostałe zanieczyszczenia.
4. Aby zamontować ramię spryskujące z powrotem, obrócić nakrętkę dokręcającą przeciwnie do ruchu wskazówek zegara, aż rozlegnie się dźwięk kliknięcia.

## Czyszczenie sufitowego ramienia spryskującego

Sufitowe ramię spryskujące znajduje się na górnej ścianie urządzenia. Ramię spryskujące (C) jest zamontowane w rurze dolotowej (A) za pomocą elementu mocującego (B).

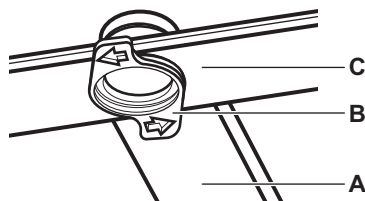

1. Zwolnić ograniczniki po bokach prowadnic przesuwanych szuflady na sztuce i wyciągnąć szufladę.

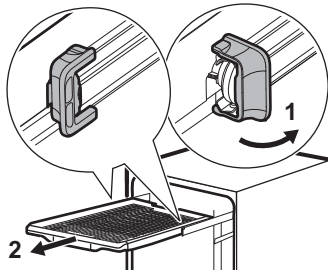

- Opuścić górny kosz do najniższego położenia, aby ułatwić dostęp do ramienia spryskującego.
- Obrócić element mocujący (B) przeciwnie do ruchu wskazówek zegara i pociągnąć ramię spryskujące (C) w dół.
- Umyć ramię spryskujące pod bieżącą wodą. Za pomocą spiczastego przedmiotu, np. wykałaczki, usunąć zabrudzenia z otworów. Przepłukać otwory wodą, aby wypłukać wszelkie pozostałe zanieczyszczenia.
- Wsunąć element mocujący (B) w ramię spryskujące (C) i zamocować go w rurze dolotowej (A) obracając zgodnie z ruchem wskazówek zegara. Upewnić się, że element mocujący zatrzasnął się we właściwym miejscu.
- Założyć szufladę na sztucce na prowadnice przesuwne i zablokować ograniczniki.

## Czyszczenie filtra węży dopływowego

- Zamknąć zawór wody.
- Obrócić element mocujący (A) zgodnie z ruchem wskazówek zegara. Odłączyć węży.

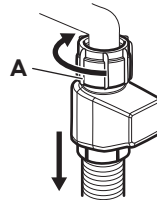

- Wyczyścić filtr węży dopływowego.

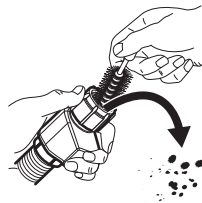

## Czyszczenie obudowy

- Czyścić urządzenie za pomocą wilgotnej szmatki.
- Używać wyłącznie neutralnych detergentów.
- Nie używać produktów ściernych, myjek do szorowania ani rozpuszczalników.

## ROZWIĄZYWANIE PROBLEMÓW

Większość występujących problemów można rozwiązać bez potrzeby kontaktowania się z autoryzowanym centrum serwisowym. W tabeli zawarto informacje na temat możliwych problemów.

Po wystąpieniu niektórych problemów na wyświetlaczu pojawia się kod błędu.

Po sprawdzeniu urządzenia należy je wyłączyć i włączyć. Jeśli problem będzie występował nadal, należy skontaktować się z autoryzowanym punktem serwisowym.

### **WAŻNE**

Zamknąć zawór wody, odłączyć urządzenie od zasilania i nie użytkować go do czasu rozwiązania problemu.

### Nie można włączyć urządzenia.

- Upewnić się, że wtyczkę przewodu zasilającego podłączono do gniazda elektrycznego.
- Upewnić się, że w skrzynce bezpieczników nie ma uszkodzonego bezpiecznika.

### Program nie uruchamia się.

- Upewnić się, że zamknięto drzwi urządzenia.
- Jeśli wybrano opóźnienie rozpoczęcia programu, należy je anulować lub poczekać do końca odliczania czasu.
- Urządzenie regeneruje żywicę wewnątrz zmiękczacza wody. Czas trwania procedury wynosi około 5 minut.

### **10 lub 11 kody błędów. Urządzenie nie napełnia się wodą.**

- Upewnić się, że zawór wody jest otworzony.
- Upewnić się, że ciśnienie wody zasilającej mieści się w zakresie 0.05 (0.5) / 1 (10) MPa (bar). W celu uzyskania tych informacji należy skontaktować się z miejscowym zakładem wodociągowym.
- Upewnić się, że zawór wody jest drożny.
- Upewnić się, że filtr w wężu dopływowym jest drożny. W razie potrzeby wyczyścić filtr. Patrz rozdział „Pielęgnacja i czyszczenie”.
- Upewnić się, że wąż dopływowy nie jest zagięty lub przygnieciony.

### **120 kod błędu. Urządzenie nie wypompowuje wody.**

- Upewnić się, że syfon umywalki jest drożny.
- Upewnić się, że system wewnętrznych filtrów jest drożny.
- Upewnić się, że wąż spustowy nie jest zagięty ani przygnieciony.

### **123 kod błędu. Usterka pompy opróżniającej.**

- Pokrywa pompy opróżniającej jest poluzowana lub jej brakuje. Sprawdzić pokrywę. Informacje na temat lokalizacji pokrywy podano w instrukcji czyszczenia pompy opróżniającej w dalszej części tego rozdziału.

### **124 kod błędu. Usterka pompy opróżniającej.**

- Pompa opróżniająca jest zablokowana przez ciało obce. Patrz sekcja „Jak wyczyścić pompę spustową” dalej w tym rozdziale.

### **128 kod błędu. Usterka pompy opróżniającej.**

- Zamknąć zawór wody i skontaktować się z autoryzowanym centrum serwisowym.

### **130 kod błędu. Włączyło się zabezpieczenie przed zalaniem.**

- Zamknąć zawór wody.
- Upewnić się, że urządzenie jest prawidłowo zainstalowane.
- Upewnić się, że kosze są załadowane zgodnie z instrukcją obsługi.

### **151-159 kody błędów. Awaria pompy myjącej.**

- Wyłączyć i ponownie włączyć urządzenie.

### **161 lub 169 kod błędu. Temperatura wody wewnątrz urządzenia jest zbyt wysoka lub wystąpiła awaria czujnika temperatury.**

- Upewnić się, że temperatura doprowadzanej wody nie przekracza 60°C.
- Wyłączyć i ponownie włączyć urządzenie.

### **197, 198, lub 100-105 kody błędów. Usterka techniczna urządzenia.**

- Wyłączyć i ponownie włączyć urządzenie.

### **1F1 kod błędu. Poziom wody w urządzeniu jest zbyt wysoki.**

- Wyłączyć i ponownie włączyć urządzenie.
- Upewnić się, że filtry są czyste.
- Upewnić się, że wąż spustowy jest zainstalowany na odpowiedniej wysokości nad podłogą. Patrz instrukcja instalacji.

### **Urządzenie wielokrotnie przerywa i wznowia pracę.**

- Jest to normalne zjawisko. Zapewnia to optymalne efekty zmywania i oszczędność energii.

### **Program trwa za długo.**

- Jeśli wybrano opóźnienie rozpoczęcia programu, należy je anulować lub poczekać do końca odliczania czasu.
- Włączenie opcji programu wydłuża czas jego trwania.

### **Wyświetlany czas trwania programu jest inny niż w tabeli wartości eksploatacyjnych.**

- Czas trwania programu może się zmieniać w zależności od ciśnienia i temperatury wody, zmian w zasilaniu sieciowym, wybranych opcji, ilości naczyń oraz stopnia zabrudzenia.

### **Pozostały czas do zakończenia programu pokazywany na wyświetlaczu wydłuża się i przeskakuje niemal do końca programu.**

- Nie świadczy to o usterce. Urządzenie działa prawidłowo.

### **Niewielki wyciek z drzwi urządzenia.**

- Urządzenie nie jest wypoziomowane. Poluzować lub dokręcić regulowane nóżki (jeśli dotyczy).

## Występują problemy z zamknięciem drzwi urządzenia.

- Urządzenie nie jest wypoziomowane. Poluzować lub dokręcić regulowane nóżki (jeśli dotyczy).
- Naczynia wystają z koszy.

## Drzwi urządzenia otwierają się podczas cyklu zmywania.

- Funkcja AirDry włącza się, aby poprawić rezultaty suszenia przy jednoczesnym oszczędzaniu energii. Aby wyłączyć tę funkcję, patrz rozdział „Ustawienia”.

## Grzechotanie lub stukanie dochodzące z wnętrza urządzenia.

- Naczynia nie są prawidłowo rozłożone w koszach. Patrz rozdział „Ładowanie zmywarki”.
- Upewnić się, że ramiona spryskujące obracają się swobodnie.

## Urządzenie wyzwala automatyczny wyłącznik.

- Wydajność prądowa instalacji jest niewystarczająca do jednoczesnego zasilania wszystkich włączonych urządzeń. Należy sprawdzić obciążalność prądową gniazdka oraz zabezpieczenia prądowego lub wyłączyć jedno z używanych urządzeń.
- Wewnętrzna usterka układu elektrycznego urządzenia. Skontaktować się z autoryzowanym centrum serwisowym.

## Urządzenie jest włączone, ale nie działa. Wyświetlacz pokazuje PF. .

- Zasilanie jest poza zakresem roboczym. Cykl zmywania zostaje tymczasowo przerwany i wznowiony automatycznie po przywróceniu zasilania.

## Urządzenie wyłącza się podczas pracy.

- Całkowity brak zasilania. Cykl zmywania zostaje tymczasowo przerwany i wznowiony automatycznie po przywróceniu zasilania.

## Wyświetlacz pokazuje upd. Aktywny jest tylko przycisk wł./wył.

- Urządzenie pobiera i instaluje aktualizację oprogramowania sprzętowego, gdy jest dostępna. Na wyświetlaczu pojawi się upd na czas procesu aktualizacji. Poczekać na zakończenie procesu. Jeśli proces aktualizacji zostanie przerwany poprzez wyłączenie urządzenia, aktualizacja będzie wznowiona po włączeniu urządzenia. Aktualizacja oprogramowania sprzętowego nie

zmienia parametrów deklaracji wydajności urządzenia.

## Jak wyczyścić pompę spustową

### ⚠ UWAGA!

Podczas czyszczenia należy zachować ostrożność, ponieważ pompa opróżniająca może zawierać ostre zanieczyszczenia, takie jak szkło.

1. Wyłączyć urządzenie i wyjąć wtyczkę przewodu zasilającego z gniazdka sieciowego.
2. Wyjąć układ filtra.
3. Usunąć gąbką wszelkie pozostałości wody.
4. Palcem pociągnąć plastikową osłonę.

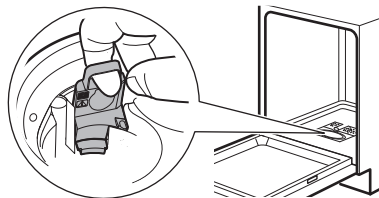

5. Ostrożnie usunąć wszelkie ciała obce.
6. Z powrotem założyć plastikową pokrywę we właściwe miejsce. Upewnić się, że nie jest luźna.
7. Założyć układ filtrów i podłączyć urządzenie do zasilania.

## Efekty zmywania i suszenia są niezadowolające

### Niezadowolające efekty zmywania naczyń

- Patrz rozdział „Wskazówki i porady”.
- Użyć programu zapewniającego bardziej intensywny cykl zmywania.
- Oczyszczyć ramię spryskujące i filtry. Patrz rozdział „Pielęgnacja i czyszczenie”.
- Przyczyną może być jakość detergentu. Spróbować użyć innego detergentu.

### Niezadowolające efekty suszenia.

- Patrz rozdział „Wskazówki i porady”.
- Naczynia pozostawały za długo w zamkniętym urządzeniu. Włączyć funkcję AirDry, aby ustawić automatyczne otwieranie drzwi i poprawić wydajność suszenia. Patrz rozdział „Ustawienia”.
- Wsad do zmywarki można z niej wyjąć dopiero po zakończeniu programu i pojawieniu się na wyświetlaczu 0:00

- Nie ma płynu nabłyszczającego lub jego dawka jest zbyt mała. Napełnić dozownik płynu nabłyszczającego lub ustawić większą dawkę (jeśli to możliwe). Aby dostosować poziom, zapoznać się z rozdziałem „Ustawienia”.
- Przyczyną może być jakość płynu nabłyszczającego. Spróbować użyć innego płynu nabłyszczającego.
- Należy zawsze stosować płyn nabłyszczający, nawet gdy wykorzystuje się tabletki wieloskładnikowe.
- Włączyć opcję poprawy suszenia za pomocą aplikacji.
- Przedmioty z tworzywa sztucznego mogą wymagać wytarcia ściereczką.
- Program Quick nie zawiera fazy suszenia. Wybrać inny program.
- Krople wody z górnego kosza kapią na dolny kosz. Najpierw wyjąć wsad z kosza dolnego, a potem z górnego.

#### **Białe smugi na szklankach i naczyniach.**

- Użyto za dużo detergentu. Zmniejszyć ilość.

#### **Błękitny nalot na szklankach i naczyniach.**

- Za dużo płynu nabłyszczającego. Zmniejszyć dawkę płynu nabłyszczającego.

#### **Na szklankach i naczyniach widać plamy i zaschłe krople wody.**

- Ilość uwolnionego płynu nabłyszczającego jest niewystarczająca. Zwiększyć dawkę płynu nabłyszczającego. Patrz rozdział „Ustawienia”.
- Przyczyną może być jakość płynu nabłyszczającego. Spróbować użyć innego płynu nabłyszczającego.
- Patrz rozdział „Ładowanie zmywarki”.

#### **Wnętrze urządzenia jest mokre.**

- Nie jest to usterka urządzenia. Wilgoć skrapla się na ścianach urządzenia.

#### **Nadmiar piany podczas zmywania.**

- Stosować detergent przeznaczony do zmywarek.
- Użyć detergentu innego producenta.
- Nie płuścić wstępnie naczyń pod bieżącą wodą.

#### **Ślady rdzy na sztućcach.**

- W wodzie wykorzystywanej do zmywania jest za dużo soli. Po napełnieniu pojemnika na sól zawsze należy usunąć rozsypaną sól.

- Przedmioty rdzewiejące i sztucze ze stali nierdzewnej umieszczono razem. Nie umieszczać tych przedmiotów blisko siebie.

#### **Po zakończeniu programu w dozowniku pozostaje detergent.**

- Woda nie wypłynęła detergentu z dozownika. Należy sprawdzić, czy ramiona spryskujące mogą się obracać i są drożne.
- Sprawdzić, czy przedmioty w koszach nie uniemożliwiają otworzenia pokrywy dozownika detergentu.

#### **Nieprzyjemny zapach w urządzeniu.**

- Patrz rozdział „Pielęgnacja i czyszczenie”.
- Regularnie używać programu z temperaturą zmywania naczyń wynoszącą 65°C.

#### **Osad z kamienia na naczyniach, w komorze zmywarki i po wewnętrznej stronie jej drzwi.**

- Woda doprowadzana do urządzenia jest twarda. Użyć soli i ustawić regenerację zmiękczacza wody także gdy stosuje się tabletki wieloskładnikowe. Patrz punkt dotyczący zmiękczenia wody w rozdziale „Ustawienia”.
- Poziom soli jest niski. Jeśli świeci się wskaźnik soli, napełnić zbiornik soli.
- Pokrywa zbiornika soli jest poluzowana. Sprawdzić pokrywkę.
- Uruchomić program  ze środkiem odkamieniającym lub produktem do czyszczenia zmywarek.
- Jeśli osadzanie się kamienia utrzymuje się, należy wyczyścić urządzenie odpowiednimi detergentami.
- Spróbować użyć innego detergentu.
- Skontaktować się z producentem detergentu.

#### **Matowe, odbarwione lub wyszczerbione naczynia.**

- Upewnić się, że w urządzeniu zmywane są tylko przedmioty, które można myć w zmywarce.
- Ostrożnie wkładać i wyjmować naczynia z koszy. Patrz rozdział „Ładowanie zmywarki”.
- Delikatne naczynia należy umieszczać w górnym koszu.
- Włączyć opcję GlassCare, aby zapewnić specjalną ochronę naczyń szklanych i delikatnych.

Inne możliwe przyczyny wskazano w rozdziałach „Przed pierwszym użyciem”, „Ładowanie zmywarki”, „Codzienne użytkowanie”, lub „Wskazówki i porady”..

## Problemy z połączeniem bezprzewodowym

### Nawiązanie połączenia bezprzewodowego nie powiodło się.

- Nieprawidłowy identyfikator lub hasło sieci bezprzewodowej. Anuluj konfigurację i ponownie uruchom urządzenie, aby wprowadzić odpowiednie dane logowania. Patrz rozdział „Połączenie bezprzewodowe”.
- Wystąpił problem z sygnałem sieci bezprzewodowej. Sprawdzić sieć bezprzewodową i router. Uruchomić ponownie router.
- Sygnał sieci bezprzewodowej jest słaby. Aby to sprawdzić, należy podłączyć urządzenie mobilne i zmywarkę do tej samej sieci w tym samym pomieszczeniu. Jeśli to się nie powiedzie, należy przestawić router bliżej zmywarki.
- Sygnał sieci bezprzewodowej jest zakłócany przez urządzenie mikrofalowe znajdujące się w pobliżu zmywarki.
- Jeśli nadal występuje problem z siecią bezprzewodową, należy skontaktować się z dostawcą usług bezprzewodowych.

### Aplikacja nie może połączyć się ze zmywarką.

- Wystąpił problem z sygnałem sieci bezprzewodowej. Sprawdzić sieć

bezprzewodową i router. Uruchomić ponownie router.

- Sprawdź, czy urządzenie przenośne jest połączone z siecią bezprzewodową.
- Zainstalowano nowy router lub zmieniono jego konfigurację. Ponownie skonfiguruj zmywarkę i urządzenie mobilne. Patrz rozdział „Połączenie bezprzewodowe”.
- Jeśli nadal występuje problem z siecią bezprzewodową, należy skontaktować się z dostawcą usług bezprzewodowych.

### Aplikacja nie może połączyć się ze zmywarką za pośrednictwem sieci innej niż domowa sieć bezprzewodowa.

#### Wskaźnik Wi-Fi zacznie migać.

- Utracono połączenie z chmurą. Poczekaj, aż połączenie zostanie przywrócone.

### Aplikacja często nie może połączyć się ze zmywarką.

- Sygnał sieci bezprzewodowej jest zakłócany przez urządzenie mikrofalowe znajdujące się w pobliżu zmywarki. Wyłącz urządzenie mikrofalowe. Należy unikać jednoczesnego korzystania z urządzenia mikrofalowego i funkcji zdalnego uruchomienia.
- Sygnał sieci bezprzewodowej jest słaby. Przesuń router jak najbliżej zmywarki lub rozważ zakup wzmacniacza urządzeń bezprzewodowych.

## DANE TECHNICZNE

Wymiary	Szerokość/wysokość/głębokość (mm)	596 / 815 - 895 / 550
Podłączenie elektryczne <sup>1)</sup>	Napięcie (V)	200 - 240
	Częstotliwość (Hz)	50 - 60
Ciśnienie doprowadzanej wody	Min./maks. MPa (bar)	0.05 (0.5) / 1 (10)
Dopływ wody	Zimna lub ciepła woda (°C) <sup>2)</sup>	min. 5 – max 60
Pojemność	Komplety nakryć:	14

<sup>1)</sup> Inne wartości podano na tabliczce znamionowej.

<sup>2)</sup> Jeżeli ciepła woda pochodzi z alternatywnych źródeł energii (np. z kolektorów słonecznych), można użyć jej do zasilania urządzenia, aby zmniejszyć zużycie energii.

## Łącze do bazy danych UE EPREL

Kod QR znajdujący się na etykiecie z oznaczeniem klasy energetycznej, którą dołączono do urządzenia, zawiera łącze do strony internetowej umożliwiającej rejestrację urządzenia w bazie danych EU EPREL. Etykieta z oznaczeniem klasy energetycznej wraz instrukcją obsługi i innymi dokumentami dostar-

czonymi z urządzeniem należy zachować do ewentualnego wykorzystania w przyszłości.

Informacje o wydajności urządzenia można znaleźć w bazie danych UE EPREL, korzystając z łącza <https://eprel.ec.europa.eu> i podając nazwę modelu oraz numer produktu, które można znaleźć na tabliczce znamionowej urządzenia. Patrz rozdział „Opis produktu”.

## OCHRONA ŚRODOWISKA

Segreguj materiały oznaczone symbolem . Umieść opakowanie w odpowiednich pojemnikach do recyklingu. Chronić środowisko i zdrowie ludzi poprzez recykling odpadów elektrycznych i elektronicznych. Nie wyrzucaj

urządzeń oznaczonych symbolem  do odpadów komunalnych. Należy oddać produkt do miejscowego zakładu przetwarzania odpadów lub skontaktować się z miejscowym urzędem miasta.

