

Hisense

life reimagined

PL

Instrukcja użytkownika

Zmywarka



HF15A6360DXXL

Spis treści

Zmywarka	4
Instrukcje bezpieczeństwa	5
Montaż	6
Zasada działania zabezpieczenia przed przelaniem	6
Opakowanie	6
Przechowywanie/transport w zimie	6
Recykling urządzenia po zakończeniu eksploatacji	7
Przed pierwszym użyciem	8
1. Twardość wody	8
2. Ustawienia podstawowe	9
Uzupełnianie środka nablyszczającego	9
Uzupełnianie soli	9
Uzupełnianie żelu do mycia naczyń na potrzeby dozowania automatycznego	10
Bardziej ekologiczne zmywanie	11
Oszczędność wody i energii	11
Ładowanie zmywarki	12
Delikatne naczynia	12
Rezultat zależy od sposobu załadowania	12
Kosze zmywarki	12
Górna taca na sztućce	12
Górny kosz	13
Dolny kosz	14
Użytkowanie zmywarki	16
Dodawanie detergentu	16
Tryb włączenia/Gotowości	17
Wybór programu	17
Wybór opcji	18
Start/Stop	19
Status Light (Kontrolka stanu pracy)	20
Potrzeba załadowania większej ilości naczyń	20
Brak zasilania	20
Po zakończeniu programu	20
Najlepszy rezultat suszenia	21
Tabela programów	22
ConnectLife	23
Połączenie z siecią i powiązanie	23
Zdalna obsługa zmywarki	24
Zdalne uruchomienie zmywarki	24
Powiązanie dodatkowych urządzeń	24
Dezaktywacja / Uaktywnienie łącza Wi-Fi	24
Usuwanie urządzeń	25
Ustawienia	26
Pielęgnacja i czyszczenie	28
Uzupełnianie środka nablyszczającego	28

Uzupełnianie soli	28
Uzupełnianie żelu do mycia naczyń na potrzeby dozowania automatycznego	29
Oczyszczyć filtr	30
Czyszczenie ramion zraszających	30
Mycie zmywarki z zewnątrz	31
CLn - Uruchom program Samoczyszczenie	31
Usuwanie zatorów	31
Rozwiązywanie problemów	33
Informacje ogólne	33
WiFi	40
Montaż	41
Instrukcje bezpieczeństwa	41
Przygotowanie	41
Podłączanie odpływu	42
Podłączenie do źródła wody	42
Podłączenie elektryczne	43
Serwis	44
Części zamienne	44
Liczba cykli programu	44
Dane techniczne i etykieta efektywności energetycznej	45
Dane techniczne	45
Deklaracja zgodności	45
Informacja dla konsumentów	45
Informacje dla instytucji testujących	45

Zmywarka

Zainstaluj zmywarkę; zob. w rozdziale *Montaż*. Następnie otwórz drzwiczki i naciśnij .

Dla zapewnienia korzystnych rezultatów zmywania ważne jest, żeby przy pierwszym uruchomieniu zmywarki dokonać właściwych ustawień; zob. w rozdziale *Przed pierwszym użyciem*.

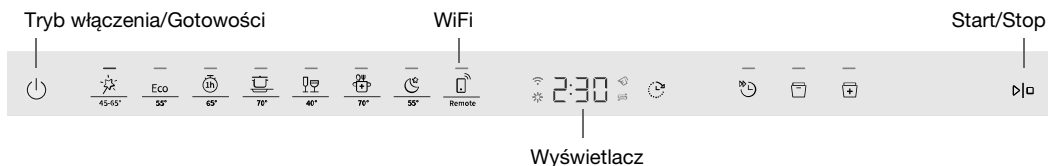

Programy

 Auto 45-65°

Eco 55°

 1h 65°

 Intensywny 70°

 Szkło 40°

 Higiena 70°

 Nocny 55°

 Remote (WiFi)

Opcje

 Opóźniony start

 Szybkie mycie

 Auto Dry

Programy specjalne

 Samoczyszczenie

Informacja na ekranie

Patrz sekcja Pielęgnacja i czyszczenie.

 Połączenie z chmurą (pulsuje, gdy się łączy)

 Uzupelnianie środka nabtyszczającego

 Uzupelnianie detergentu do zmywarek na potrzeby dozowania automatycznego

 Uzupelnianie soli

CLn Uruchom program Samoczyszczenie

 **UWAGA!**

Panel sterowniczy reaguje tylko przy otwartych drzwiczkach.

Instrukcje bezpieczeństwa

- 📖 Przeczytaj uważnie instrukcję i zachowaj ją.
- Ilość kompletów naczyń: 16
- Nie wolno używać zmywarki do innych celów niż wskazane w niniejszej instrukcji użytkowania.
- Na drzwiach zmywarki ani w koszach zmywarki nie wolno umieszczać rzeczy innych niż naczynia.
- Nigdy nie zostawiaj otwartych drzwiczek zmywarki — ktoś mógłby się o nie potknąć. Wsuwaj kosze, żeby nie przewróciła się sama zmywarka.
- Należy stosować tylko detergent do zmywarek!
- Urządzenie to może być używane przez dzieci od 8 roku życia oraz osoby o obniżonych zdolnościach fizycznych, sensorycznych lub umysłowych albo nieposiadające doświadczenia i wiedzy, jeżeli zostały one poddane nadzorowi lub instruktażowi dotyczącemu użytkowania urządzenia w sposób bezpieczny i rozumieją związane z tym zagrożenia. Dzieci nie mogą bawić się urządzeniem. Dzieci nie mogą czyścić i konserwować urządzenia bez nadzoru.
- Uszkodzony kabel zasilający musi zostać wymieniony przez serwis producenta albo przez osobę o podobnie specjalistycznych kwalifikacjach.
- Zmywarkę można użytkować tylko w warunkach domowych, do zmywania naczyń. Wszelkie inne sposoby użytkowania są zabronione.
- Do zmywarki nie wolno wkładać naczyń z pozostałościami rozpuszczalnika, ponieważ grozi to eksplozją. W zmywarce nie wolno zmywać też talerzy zabrudzonych popiołem, woskiem lub smarem.

- Należy nadzorować dzieci. Nie wolno pozwalać dzieciom na użytkowanie zmywarki lub zabawę zmywarką. Należy zachować szczególną ostrożność, gdy drzwi są otwarte. Wewnątrz mogą znajdować się pozostałości detergentu. Zawsze po dodaniu detergentu należy niezwłocznie uruchomić zmywarkę.



OSTRZEŻENIE!

Noże i inne ostro zakończone przedmioty należy układać poziomo w specjalnym koszu na sztućce zmywarki.



OSTRZEŻENIE!

Nie wolno pozostawiać dzieci bez opieki – detergent do zmywarek jest żrący!

Montaż

Patrz sekcja *Montaż*.

Zasada działania zabezpieczenia przed przelaniem

Zabezpieczenie przed przelaniem zaczyna wypompowywać z maszyny i odcina dopływ wody w razie przekroczenia normalnego poziomu wody w zmywarce. Gdy następuje wyzwolenie zabezpieczenia przed przelaniem, na ekranie pojawia się F54 (Przep wodą). W takim wypadku zamknij zawór doprowadzający wodę i skontaktuj się z serwisem. (Żeby nie doprowadzić do wycieku wody ze zmywarki, nie wyjmuj wtyku z gniazdka ściennego, dopóki nie zostanie zakręcony zawór doprowadzający wodę!)

Opakowanie

Opakowanie zewnętrzne chroni urządzenie w czasie transportu. Materiał opakowania nadaje się do recyklingu. Oddzielić od siebie poszczególne materiały opakowania, aby pomóc ograniczyć wykorzystanie surowców i ilość odpadów. Sprzedawca może przekazać opakowanie do recyklingu lub skierować do najbliższego zakładu recyklingu. Opakowanie jest wykonane z następujących materiałów:

- Tektura falista wyprodukowana z maks. 100% materiałów pochodzących z recyklingu.
- Polistyren spieniony (ESP) bez dodatku chloru ani fluoru.
- Elementy podtrzymujące wykonane z surowego drewna.
- Ochronne tworzywo sztuczne wykonane z polietylenu (PE).

Przechowywanie/transport w zimie

Przechowywać zmywarkę w miejscu, w którym temperatura nie spada poniżej zera oraz unikać transportu na duże odległości w bardzo niskiej temperaturze. Zmywarkę należy transportować pionowo lub ułożoną na tylnej ścianie. Przed przetransportowaniem zmywarki, która była w użyciu, albo przed jej długookresowym przechowaniem, konieczne jest usunięcie z niej wody.

Recykling urządzenia po zakończeniu eksploatacji

Po zakończeniu eksploatacji zmywarki, gdy ma ona zostać poddana utylizacji, należy uniemożliwić jej uruchomienie (aby zapobiec wypadkom i ułatwić recykling). W tym celu wyciągnąć kabel zasilający i przyciąć go jak najkrócej. Należy usunąć źródło(a) światła. Informacje na temat odpowiedniego miejsca i sposobu przekazania zmywarki do odzysku uzyskać można u lokalnych władz.



— Zutilizuj jako odpady elektryczne.



UWAGA!

Należy dokładnie przestrzegać instrukcji, aby uniknąć obrażeń ciała i uszkodzenia mienia oraz zachować gwarancję.

Przed pierwszym użyciem

1. Twardość wody

Zmywarka pracuje najskuteczniej z miękką wodą (woda z niewielką ilością minerałów). Twarda woda pozostawia biały osad na naczyniach i zmywarce.

Sprawdzanie twardości wody

Twardość wody podaje się w stopniach niemieckich (°dH), francuskich (°fH) lub angielskich (°eH) albo w milimolach na litr (mmol/l).

Wodę o twardości powyżej 5°dH (9°fH / 6°eH / 0,9 mmol/l) trzeba zmiękczać. Proces odbywa się automatycznie, z wykorzystaniem wbudowanego zmiękczacza wody. Prawidłowe działanie zmiękczacza wody wymaga nastawienia go odpowiednio do twardości doprowadzanej wody. Po ustawieniu zmiękczacza wody używać detergentu i środka nabyliczającego w ilościach odpowiednich dla miękkiej wody.

Skontaktować się z lokalnym zakładem wodociągów, aby uzyskać informację na temat twardości wody w okolicy.

Zanotować twardość wody: _____

°dH	°fH	°eH	mmol/l	Zalecane ustawienie
0-5	0-9	0-6	0,0-0,9	4:00
6-8	10-14	7-10	1,0-1,4	4:01
9-11	15-20	11-14	1,5-2,0	4:02
12-14	21-25	15-18	2,1-2,5	4:03
15-19	26-34	19-24	2,6-3,4	4:04
20-24	35-43	25-30	3,5-4,3	4:05
25-29	44-52	31-36	4,4-5,2	4:06
30-39	53-70	37-49	5,3-7,0	4:07
40-49	71-88	50-61	7,1-8,8	4:08
50	89	62	8,9	4:09

Gdyby twardość wody przekraczała 50°dH (89°fH / 62°eH / 8,9 mmol/l), zalecamy podłączenie zewnętrznego zmiękczacza wody.

Zwiększone zużycie w trakcie regeneracji

Zintegrowany w zmywarce zmiękczacze wody jest regularnie poddawany regeneracji, co ma na celu zachowanie jego sprawności. Regeneracja wydłuża program zmywania i zwiększa zużycia energii elektrycznej oraz wody. O tym, jak często następuje regeneracja zmywarkowego zmiękczacza wody, decyduje wybrane ustawienie.

Przykład: Gdy wykonywany jest program Eco 55° przy twardości wody 14°dH (25°fH / 18°eH / 2,5 mmol/l), zmiękczacze wody jest regenerowany w regularnych odstępach (po 7 cyklach zmywania), zużycie energii wzrasta o 0,015 kWh, zużycie wody wzrasta o 2,3 litrów, a czas trwania programu wydłuża się o 3 minut(y). Regeneracja odbywa się w ramach programu podczas zmywania głównego.

OSTRZEŻENIE!

Twarda woda pozostawia biały osad na naczyniach i wewnątrz zmywarki. Z tego powodu ważne jest ustawienie odpowiedniego zmiękczacza wody! Zob. w części Twardość wody rozdziału *Ustawienia*.

Nigdy nie uruchamiaj zmywarki z pustym pojemnikiem na sól, gdy twardość doprowadzanej wody przekracza 5°dH (9°FH / 6°eH / 0,9 mmol/l).

2. Ustawienia podstawowe

Dla zapewnienia korzystnych rezultatów zmywania ważne jest, żeby przy pierwszym uruchomieniu zmywarki dokonać właściwych ustawień. Patrz strona 26.

Nastawianie:

- Środek nablyszczający
- Twardość wody
- TAB (Detergent wszystko-w-jednym)
- Automatyczne dozowanie detergentu

3. ✨ Uzupełnianie środka nablyszczającego



Środek nablyszczający przyspiesza oraz usprawnia suszenie. Zapewnia on również lepsze rezultaty mycia oraz bardziej czyste naczynia bez plam.

Napełnij komorę środka nablyszczającego, jeżeli została wybrana pozycja Środek nablyszczający 3:01 - 3:05.

1. Otworzyć pokrywkę komory na płyn nablyszczający.
2. Ostrożnie wleć środek nablyszczający do poziomu oznaczonego jako **MAX**.
3. Wytrzeć środek nablyszczający, który mógł się rozlać wokół komory.
4. Prawidłowo zamknąć pokrywkę.

Gdy jest uzupełnienie środka nablyszczającego, na wyświetlaczu podświetlony zostanie symbol.

4. ⚙️ Uzupełnianie soli

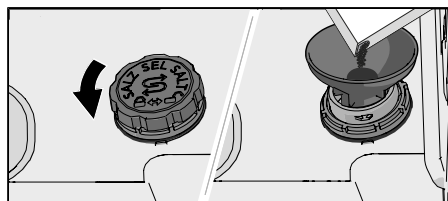

W przypadku wody o twardości powyżej 5°dH (9°FH / 6°eH / 0,9 mmol/l), napełnić solą.

Umieść sól w pojemniku na sól, jeżeli została wybrana pozycja Twardość wody 4:01 - 4:09.

1. Pojemnik na sól wyjmuje się przez przekręcenie go w lewo.
2. Umieścić dołączony do zmywarki lejek w otworze do napełniania pojemnika na sól. Przed pierwszym użyciem wlać około 1 l wody. (Wodę wlewa się tylko za pierwszym razem).

3. Dodawaj na tyle dużo soli, żeby wypełnić pojemnik (maks. 750 gram). Używaj specjalnej soli do zmywarek.
4. Zetrzyj nadmiar soli i przekręć pokrywę zgodnie z ruchem wskazówek zegara do pozycji zamkniętej.

Gdy jest uzupełnienie soli, na wyświetlaczu podświetlony zostanie symbol.

OSTRZEŻENIE!

Aby uniknąć rdzewienia, niezwłocznie po nasypaniu soli należy uruchomić program zmywania.

5. **Uzupełnianie żelu do mycia naczyń na potrzeby dozowania automatycznego**

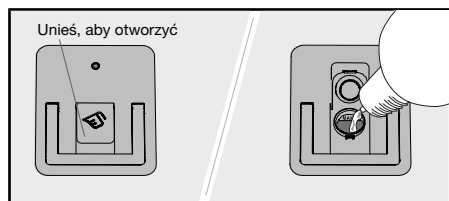

Jeśli wybrano Automatyczne dozowanie detergentu 6:15 - 6:40 (15-40 ml), uzupełnij automatyczną komorę dozowania żelem do zmywarek.

1. Otwórz pokrywkę komory dozowania automatycznego na żel do mycia naczyń.
2. Ostrożnie dodaj żelu do mycia naczyń do poziomu **MAX**.
3. Usuń spoza komory wszelki nadmiar żelu do mycia naczyń.
4. Prawidłowo zamknąć pokrywkę.

UWAGA!

W komorze dozowania automatycznego umieszczać wyłącznie żel do mycia naczyń! Nie stosować proszkowego detergentu do zmywarek. Nie stosować płynu do mycia — ze względu na pianę, która uniemożliwia skuteczne działanie zmywarki.

Niektóre gęste żele do mycia naczyń nie nadają się do stosowania w komorze dozowania automatycznego. Bardzo gęsty żel do mycia naczyń należy dodawać do ręcznej komory detergentu. Zob. zalecenia producenta detergentu.

Żel do mycia naczyń ma łagodniejszą formułę niż proszek do zmywarki czy detergent wszystko-w-jednym ze środkiem wybielającym. Oznacza to, że żel do mycia naczyń może okazać się mniej skuteczny w usuwaniu plam spowodowanych np. szminką lub kawą/herbatą. W razie potrzeby przy takich okazjach można dodać (gdy włączona jest opcja Automatyczne dozowanie detergentu) proszek do zmywarki lub detergent wszystko-w-jednym ze środkiem wybielającym do ręcznego przedziału na detergent. Patrz *Dodawanie detergentu*.

Gdy żel do mycia naczyń w zmywarce wymaga uzupełnienia, na wyświetlaczu pojawia się symbol. (Do całkowitego opróżnienia komory możesz wykonać 1-2 programy/-mów).

Dozowanie żelu do mycia naczyń

Żel do mycia naczyń jest podawany w trakcie zmywania głównego we wszystkich programach oprócz Samoczyszczenie. Ponadto odrobina żelu do mycia naczyń jest również podawana w trakcie zmywania wstępnego w następujących programach:

Auto 45-65°

Intensywny 70°

Bardziej ekologiczne zmywanie

Oszczędność wody i energii

Zmywarka zainstalowana w lokalu mieszkalnym sprawia, że zużycie energii elektrycznej i wody jest na ogół mniejsze w porównaniu ze zmywaniem ręcznym.

Unikanie splukiwania naczyń pod bieżącą wodą



Nie płukać naczyń pod bieżącą wodą przed załadowaniem ich do zmywarki — to by się wiązało ze zwiększonym zużyciem energii elektrycznej i wody. Wystarczy usunąć większe resztki żywności.

Stosowanie ekologicznych detergentów

Należy przeczytać deklarację środowiskową na opakowaniu!

Użycie detergentu, środka nabłyszczającego bądź soli w nadmiernej ilości może skutkować mniej skutecznym zmywaniem oraz stanowi zwiększone obciążenie dla środowiska naturalnego.

Uruchamiaj zmywarkę załadowaną do pełna

Oszczędzaj wodę i energię: czekaj z uruchomieniem zmywarki, aż będzie ona całkowicie załadowana (zob. szereg standardowych ustawień). Używaj programu  1h 65° z opcją  Szybkie mycie do płukania naczyń w przypadku nieprzyjemnych zapachów.

Wykonywanie programów w niższych temperaturach

Lekko zabrudzone naczynia można zmywać z wykorzystaniem programu zmywania w niskiej temperaturze.

Wybierz program zmywania – Eco 55°

Ten program nadaje się do zmywania normalnie zabrudzonych naczyń i jest najefektywniejszym z programów pod względem łącznego zużycia energii elektrycznej i wody. Program ten służy do oceny zgodności z przepisami UE dotyczącymi ekoprojektu.

Ten program zmywania został stworzony z myślą o wydajnym zmywaniu z zużyciem możliwie jak najmniejszych ilości prądu i wody. Jest to długotrwałe zmywanie w niskiej temperaturze.

Wybierz opcję – Auto Dry

Drzwi zmywarki otwierają się podczas fazy suszenia, co skraca czas programu i poprawia wyniki suszenia.

Podłącz zmywarkę do wody zimnej

Podłączyć zmywarkę do źródła zimnej wody, jeżeli budynek ogrzewany jest olejem opałowym, prądem elektrycznym lub gazem.

Zmywarkę należy podłączyć do ciepłej wody

Podłączyć zmywarkę do źródła ciepłej wody (maks. 70 °C), jeżeli budynek jest ogrzewany środkami o dużej efektywności energetycznej, takimi jak sieć ciepłownicza, energia słoneczna lub energia geotermalna. Podłączenie do ciepłej wody zmniejsza zużycie energii przez zmywarkę.

UWAGA!

Nie przekraczać dopuszczalnej temperatury doprowadzanej wody. Niektóre materiały, z których wykonane są naczynia kuchenne, mogą nie być odporne na wysoką temperaturę. Zob. w części *Delikatne naczynia rozdział Ładowanie zmywarki.*

Ładowanie zmywarki

Delikatne naczynia

Niektórych naczyń nie można zmywać w zmywarce. To może wynikać z różnych czynników: niektóre materiały nie są odporne na wysoką temperaturę, a inne mogłyby uszkodzić detergent.

Zachować ostrożność w przypadku przedmiotów wykonanych ręcznie, delikatnych ozdób, wyrobów porcelanowych/szklanych, srebra, miedzi, cyny, aluminium, drewna i tworzywa sztucznego. Zwrócić uwagę na obecność oznaczenia wskazującego możliwość mycia w zmywarce.

Rezultat zależy od sposobu załadowania

Aby uzyskiwać możliwie jak najlepsze rezultaty zmywania i suszenia, i to przy minimalnym zużyciu energii elektrycznej i wody, ładuj zmywarkę starannie. Dbaj o to, by proces mycia w zmywarce miał szansę dotrzeć do wszystkich powierzchni, a także o to, by wszystkie naczynia możliwie jak najdokładniej wysychały.

- Wszystkie zabrudzone powierzchnie powinny być skierowane do wewnątrz i w dół.
- Naczyń nie należy umieszczać wewnątrz innych naczyń ani układać ich jedno na drugim.
- Naczynia z zagłębieniem takie jak kubki należy ustawić pod kątem, aby woda mogła z nich spłynąć. Dotyczy to również naczyń plastikowych.
- Upewnij się, że małe przedmioty nie wypadną przez kosz zmywarki; umieścić je w górnej tacce na sztućce.

Kosze zmywarki

Zmywarka wyposażona jest w górną tacę na sztućce, górny kosz i dolny kosz.

Wygląd koszy może się różnić w zależności od modelu zmywarki.

Górna taca na sztućce

W górnej tacce na sztućce można umieszczać sztućce, chochle, trzepaczki, sztućce do nakładania i podobne elementy.

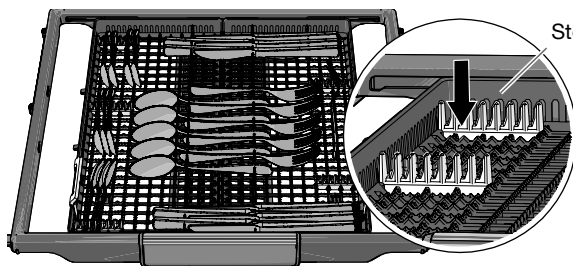

Stojak na sztućce

Zainstaluj dołączone stojaki na sztućce, aby uzyskać maksymalną ładowność sztućców, chochli i podobnych przedmiotów. (Znajduje się w dołączonej plastikowej torbie).

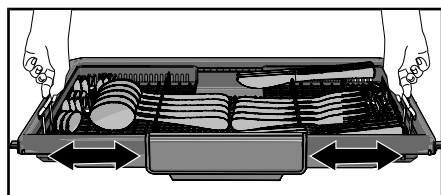

Dwie górne wkładki tacy na sztućce można przesunąć w bok, aby zrobić miejsce na wyższe naczynia na półce na kubki.

Górny kosz

W górnym koszu umieszczaj szklanki, filiżanki, miski, małe talerzyki i spodki. Wszystkie zabrudzone powierzchnie powinny być skierowane do wewnątrz i w dół! Kieliszki do wina ustawiaj na półce na kieliszki, a noże — w uchwycie na noże z prawej strony.

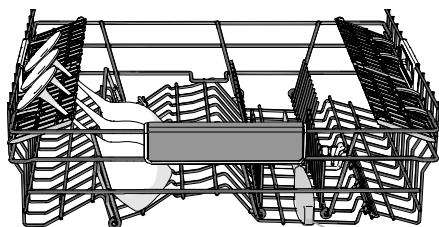
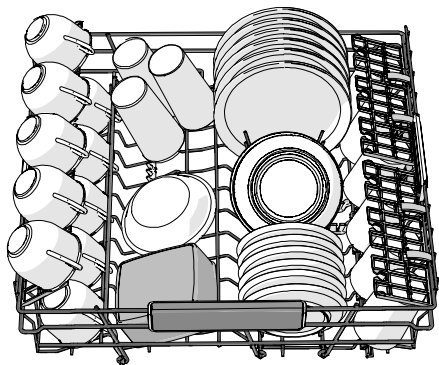

Uchwyt na noże

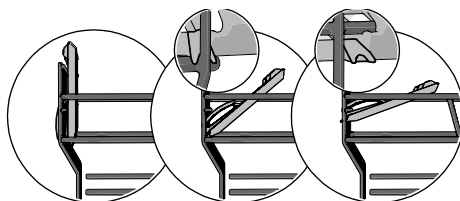

3 pozycje

Podnoszenie i opuszczanie górnego kosza

1. Wyciągnąć górny kosz.
2. Podnieś uchwyty boczne obiema rękami.
3. W górnym położeniu podnieś boczne uchwyty obiema rękami i ostrożnie opuść kosz. Pamiętaj, że obie strony kosza muszą zawsze znajdować się na tej samej wysokości.

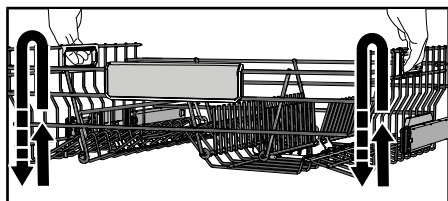

Regulowane wsporniki talerzy

Regulowane wsporniki talerzy można składać dla ułatwienia załadunku garnków, misek i szklanek.

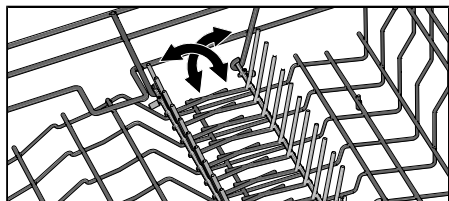

Dolny kosz

Talerze, talerzyki, naczynia do podawania i garnki ładuj do dolnego kosza. Sztuczce można umieszczać w uchwycie na sztuczce.

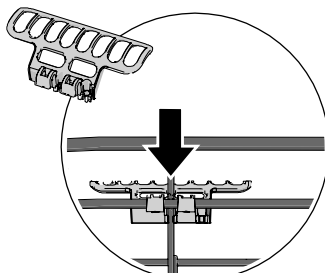
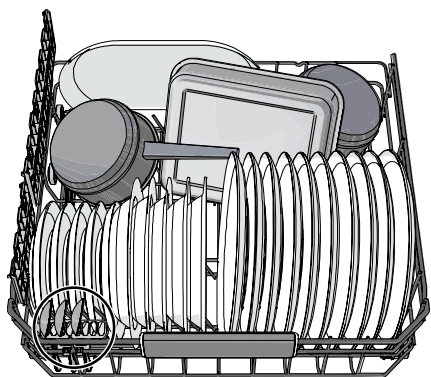

Założenie uchwytu na sztuczce zapewnia maksymalną ładowność. (Zostaje on dostarczony w dołączonym plastikowym woreczku).

Regulowane wsporniki talerzy

Regulowane wsporniki talerzy można składać dla ułatwienia załadunku garnków, i misek.

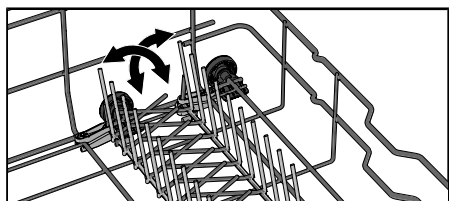

Stojak na wazy i butelki

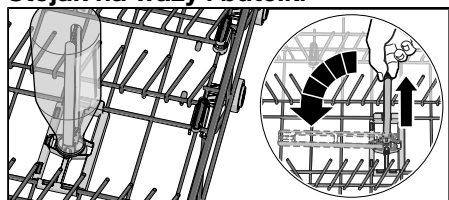

Unieś i złożź uchwyt na wazon i butelkę, gdy nie są używane, aby zrobić miejsce na inne naczynia.

Adaptowalne strefy intensywnego mycia

Przewidziane w zmywarce dwie adaptowalne strefy intensywnego mycia można otwierać w dwóch różnych pozycjach oraz wyłączać.

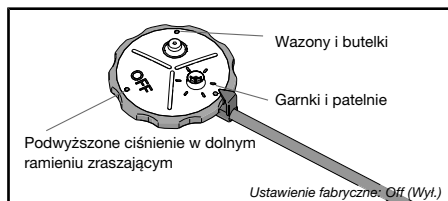

Zostawiaj strefy intensywnego mycia otwarte, gdy życzysz sobie zwiększonego przepływu wody na przykład tam, gdzie umieszczasz garnki i patelnie albo wazy i butelki. Wyłączaj w zmywarce strefa intensywnego mycia, gdy życzysz sobie zwiększonego ciśnienia zraszania dolnym ramieniem.



UWAGA!

Sprawdzić, czy ramiona zraszające mogą się swobodnie obracać.

Użytkowanie zmywarki

Dodawanie detergentu

Detergent może być dodawany na dwa sposoby: ręcznie i automatycznie. Ręczna komora detergentu może być wykorzystywana zapasowo także przy uaktywnionym Automatykcznym dozowaniu detergentu (np. na detergent do zmywarek z wybielaczem albo gdy komora dozowania automatycznego jest pusta).

Należy przestrzegać instrukcji na opakowaniu detergentu. Zmywarka wyposażona jest w zmiękczacze wody, tak więc należy stosować detergent i środek nabyłyszczający w ilości odpowiedniej dla wody miękkiej.

Ręczna komora detergentu



Użycie za dużej lub za małej ilości detergentu może skutkować mniej skutecznym zmywaniem oraz stanowi większe obciążenie dla środowiska.

Komora na detergent musi być sucha przed dodaniem detergentu. Zmywarka ma przedział na detergent zmywania wstępnego i zmywania głównego. W przypadku stosowania detergentu do zmywarek w proszku lub żelu do mycia naczyń należy niewielką ilość detergentu dodać do przedziału na detergent zmywania wstępnego. Wszelkie pytania dotyczące detergentów kieruj do ich producentów.

UWAGA!

Stosować wyłącznie detergent do zmywarek. Nie wolno stosować płynu do mycia naczyń ze względu na pianę, która uniemożliwia skuteczne działanie zmywarki.

Detergent wszystko-w-jednym

Na rynku jest dostępnych wiele rodzajów detergentów wszystko-w-jednym. Należy dokładnie zapoznać się z instrukcjami takich produktów.

Uaktywniaj to ustawienie TAB, gdy używasz detergentu wszystko-w-jednym, który zawiera środek nabyłyszczający.

Nie zaleca się stosowania tabletek do zmywarek z programami krótszymi niż 75 minut. W takim przypadku należy stosować detergent do zmywarek w proszku lub żel do mycia naczyń.

UWAGA!

Optymalne rezultaty zmywania i suszenia można uzyskać, korzystając detergentu do zmywarek wraz z oddzielnie dozowanym środkiem nabyłyszczającym i solą.

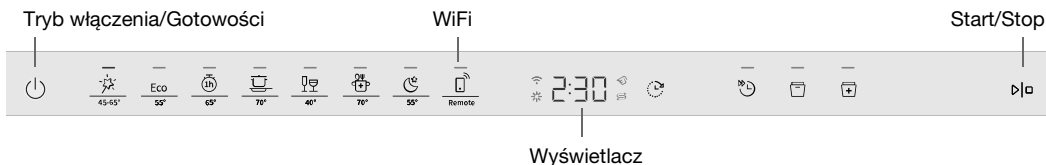

Tryb włączenia/Gotowości

Otwórz drzwiczki i naciśnij . Otwórz też zawór doprowadzający wodę, jeżeli to jeszcze nie nastąpiło.

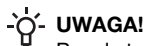

UWAGA!

Panel sterowniczy reaguje tylko przy otwartych drzwiczkach.

Wybór programu

Wybrać program odpowiedni do rodzaju i stopnia zabrudzenia naczyń. Wyborem domyślnym jest zawsze Eco 55°.

Wcisnąć żądany program, aż się on uaktywni — sygnalizuje to kontrolka.



Auto 45-65°

Zmywarka może ustalić stopień zabrudzenia naczyń i dostosować zużycie wody i temperaturę. W nowo zamontowanych urządzeniach program trzeba uruchomić pięć razy, by zakończyć dostrajanie zapewniające najlepsze rezultaty.

Gdy Automatyczne dozowanie detergentu jest uaktywnione, dozowanie żelu do mycia naczyń też jest korygowane.

Eco Eco 55°

Ten program nadaje się do zmywania normalnie zabrudzonych naczyń i jest najefektywniejszym z programów pod względem łącznego zużycia energii elektrycznej i wody. Program ten służy do oceny zgodności z przepisami UE dotyczącymi ekoprojektu.

Więcej o zmywaniu przyjaznym dla środowiska przeczytasz w rozdziale *Bardziej ekologiczne zmywanie*.

Do mycia silnie zabrudzonych i zatłuszczonych naczyń używaj programu wysokotemperaturowego.



1h 65°¹⁾

Szybki program do zmywania lekko zaschniętych resztek. (Ten program nie jest przeznaczony do zmywania przypalonych resztek jedzenia, na przykład z naczyń do pieczenia).

Użycie opcji Auto Dry jest ważne dla zagwarantowania najlepszego możliwego rezultatu suszenia.



Intensywny 70°

Program wysokotemperaturowy, przeznaczony do rozpuszczania tłuszczu obecnego na silnie zabrudzonych naczyniach, takich jak garnki, naczynia żaroodporne i do piekarnika. Gdyby naczynia nie wypełniły zmywarki całkowicie, można załadować dodatkowo talerze i podobne naczynia.

¹⁾ W połączeniu z Szybkie mycie program trwa krócej, bo 15 minut(y).

Szkło 40°

Łagodny program zmywania w niskiej temperaturze, odpowiedni do mycia delikatnych kryształów i szkła. Pamiętaj o tym, by używać tylko niewielkiej ilości detergentu oraz rozmieszczać naczynia w taki sposób, żeby podczas mycia się ze sobą nie stykały. Zob. też część *Delikatne naczynia* rozdziału *Ładowanie zmywarki*. Ten program można stosować też do porcelany, która właśnie była używana i została oczyszczona z zaschniętych resztek żywności.

Higiena 70°



Program najbardziej odpowiedni do zmywania naczyń o szczególnych wymaganiach w zakresie higieny, takich jak butelki dla dzieci czy deski do krojenia. Zmywanie zasadnicze i płukanie końcowe odbywa się w wysokiej temperaturze.

Nocny 55°

Cichszy program zmywania, odpowiedni do włączania na noc. Czas trwania programu wydłużony.

Remote (WiFi)

Zmywarkę możesz obsługiwać zdalnie z poziomu swojego smartfona lub tabletu. Aby móc obsługiwać zmywarkę w aplikacji *ConnectLife*, podłącz zmywarkę do swojej bezprzewodowej sieci. Zob. w rozdziale *ConnectLife*.

Aby zdalnie uruchomić zmywarkę, naciśnij , a następnie . Na ekranie zmywarki zacznie pulsować APP. Zamknij drzwiczki. Kontrolka stanu będzie powoli pulsowała, sygnalizując uaktywnienie uruchomienia zdalnego.

W aplikacji *ConnectLife* wybierz i uruchom program.

Jeżeli drzwiczki nie zostaną zamknięte w ciągu 2 minut, zmywarka się wyłączy.

Samoczyszczenie

Program samoczyszczenia umożliwiający czyszczenie komory zmywarki, ramion zraszających i przewodów zraszających.

Ten program należy uruchamiać (bez naczyń w zmywarce) z detergentem do zmywarek lub kwasem cytrynowym — umieszczać w ręcznej komorze detergentu zmywarki. (W przypadku funkcji Automatyczne dozowanie detergentu automatyczne dozowanie detergentu nie odbywa się). W sprzedaży dostępne są również specjalne środki do czyszczenia zmywarek. Informację na temat usuwania osadów z kamienia zob. w części *Komora zmywarki* rozdziału *Pielęgnacja i czyszczenie*.

UWAGA!

CLn Zmywarka będzie w regularnych odstępach przypominała o konieczności przeprowadzenia sekwencji Samoczyszczenie.

Wybór opcji

Naciskaj opcje, aby je uaktywniać. (Zakres dostępnych opcji różni się w zależności od programu).

Opóźniony start

Po wybraniu opcji Opóźniony start zmywarka uruchomi się z opóźnieniem, wynoszącym 1–24 h, od momentu naciśnięcia  i zamknięcia drzwiczek.

1. Jednokrotne naciśnięcie  uaktywnia Opóźniony start. Kilkakrotne naciśnięcie lub przytrzymanie pozwala nastawić żądany czas w godzinach. Czas Opóźniony start jest wyświetlany na ekranie.

2. Naciśnij . Zamknij drzwiczki. Zmywarka zacznie odliczać czas i uruchomi się z zadany­m opóźnieniem.

Aby anulować opcję Opóźniony start, otwórz drzwiczki, a następnie wciśnij na trzy sekundy .

Niedostępne z: Samoczyszczenie

Szybkie mycie

Ta opcja skraca czas wykonywania programu, ale zwiększa zużycie energii i wody.

Naciśnij , aby uaktywnić opcję. Wskazanie czasu trwania programu na ekranie zostanie uaktualnione.

Niedostępne z: Auto 45-65°, Szkło 40°, Higiena 70°, Nocny 55°, Samoczyszczenie

Auto Dry

Drzwi zmywarki otwierają się podczas fazy suszenia, co skraca czas programu i poprawia wyniki suszenia. Czas programu odlicza się na wyświetlaczu podczas suszenia. Przed rozładowaniem należy poczekać, aż zmywarka poinformuje o zakończeniu programu i naczynia ostygną. Najlepsze rezultaty suszenia daje niezamykanie drzwiczek do czasu zakończenia fazy suszenia i samoczynnego wyłączenia urządzenia.

Naciśnij , aby uaktywnić opcję — kontrolka to potwierdzi.

OSTRZEŻENIE!

Samoczynnie otwierających się drzwiczek zmywarki nie wolno blokować ani domykać, ponieważ to mogłoby doprowadzić do uszkodzenia mechanizmu zamka. Przed zamknięciem drzwiczek należy odczekać co najmniej 5 minut(y).

Start/Stop

Naciśnij . Zawartość ekranu zacznie pulsować, sygnalizując gotowość zmywarki do uruchomienia. Poprawnie zamknij drzwiczki — inaczej zmywarka się nie uruchomi.

Zdalne uruchamianie zmywarki zob. w rozdziale *ConnectLife*.

Zatrzymywanie lub zmiana programu

Otwórz drzwiczki. Jeżeli chcesz przerwać albo zmienić program po tym, jak zmywarka została już uruchomiona, wciśnij na trzy sekundy .

Jeżeli pokrywka dozownika detergentu otworzyła się, dodaj detergentu. Następnie wybierz nowy program, naciśnij  i zamknij drzwiczki.

Pozostały czas

Po wybraniu programu i opcji wyświetlony zostanie czas trwania ostatniego programu.

Status Light (Kontrolka stanu pracy)

Kontrolka stanu pracy w dolnej części zmywarki wskazuje rozpoczęcie programu.

Migająca kontrolka

Migotanie kontrolki oznacza, że drzwiczki zostały otwarte w trakcie trwania programu. Jeśli kontrolka migocze, mimo że drzwiczki są zamknięte, to znaczy, że wystąpił błąd; zob. w rozdziale *Rozwiązywanie problemów*.

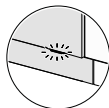
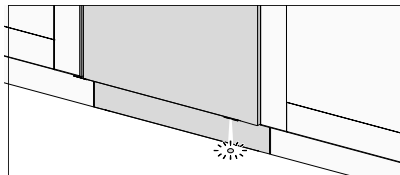

Można zamontować soczewkę do skierowanej do przodu lampki stanu. Patrz oddzielną instrukcję instalacji.

Potrzeba załadowania większej ilości naczyń²⁾

Otworzyć drzwiczki. Zmywarka wyłączy się samoczynnie. Włożyć naczynia i zamknąć drzwiczki. Po krótkiej chwili zmywarka powróci do wykonywania programu.

Jeśli program zmywania został uruchomiony zdalnie, przerwany program będzie kontynuowany po zamknięciu drzwiczek. Możesz monitorować zmywarkę za pomocą aplikacji *ConnectLife* i zdalnie zatrzymać program. (Jeśli opcja *Stały rozruch zdalny* nie jest aktywna, nie będzie można jej ponownie uruchomić zdalnie).

Brak zasilania

Gdyby zmywarka wyłączyła się na skutek przerwy w dopływie prądu podczas realizacji programu zmywania, program zostanie wznowiony po przywróceniu zasilania. Przerwanie zasilania w trakcie suszenia przerywa program.

Stały rozruch zdalny jest dezaktywowany w przypadku awarii zasilania.

Otwarcie drzwiczek na dłużej niż 2 minuty w trakcie suszenia skutkuje przerwaniem programu.

Po zakończeniu programu

Po zakończeniu programu na wyświetlaczu pojawi się komunikat "End". Zakończenie programu jest sygnalizowane jednym krótkim sygnałem dźwiękowym i zgaszeniem kontrolki stanu pracy.

Zmywarka automatycznie przechodzi w tryb gotowości po zakończeniu programu. Po każdym użyciu należy zamknąć zawór wody (jeśli jest to wymagane przez ubezpieczalnię).

Gorące naczynia z porcelany są delikatniejsze. Pozostawić naczynia w zmywarce do ostygnięcia przed jej rozładowaniem.

Najpierw należy rozładować dolny kosz, aby uniknąć sytuacji, w której woda spływa z górnego kosza na naczynia w dolnym koszu.

²⁾ W ciągu 5 minut od uruchomienia zmywarki możesz jeszcze załadować dodatkowe naczynia.

Najlepszy rezultat suszenia















- Całkowicie załadować zmywarkę.
- Naczynia z zagłębieniem takie jak kubki należy ustawić pod kątem, aby woda mogła z nich spłynąć. Dotyczy to również naczyń plastikowych.
- Uzupełnij środek nabłyszczający albo zwiększ ustawienie dozowania.
- Uaktywnij opcję  Auto Dry.
- Przed rozładowaniem zmywarki należy odczekać, aż naczynia ostygną.

Tabela programów

Programy	Detergent [ml]	Opcje	Liczba cykli zmywania wstępnego	Zmywanie główne	Liczba płukkań	Płukanie końcowe	Czas zmywania (ok. godz:min)	Zużycie 1)	
								Energia (ok. kWh)	Zużycie wody (litra)
 Auto 45-65°	25	 3)	1-2	45-65 °C	2-3	65 °C	2:10-3:10	0,9-1,4	11,5-19,0
ECO Eco 55°(2)	25	 3)		55 °C	2	35 °C	4:40	0,49	9,5
 1h 65°	25	 3)		65 °C	3	65 °C	1:00	1,1	15,0
 Intensywny 70°	25	 3)	2	70 °C	2	70 °C	2:45	1,6	16,0
 Szkło 40°	20	 3)		40 °C	2	50 °C	1:30	0,7	10,0
 Higiena 70°	25	 3)		70 °C	2	70 °C	1:15	1,3	11,0
 Nocny 55°	25	 3)	1	55 °C	2	65 °C	5:25	1,4	14,0

1) Zużycie mediów zależy od czynników takich jak temperatura doprowadzonej wody, temperatura w pomieszczeniu, ilość naczyń, wybrane funkcje dodatkowe i inne. Wartości dla program Eco 55° są dokładne, pozostałe dane są jedynie orientacyjne.

Zintegrowany w zmywarce zmiękczaczy wody jest regularnie poddawany regeneracji, co ma na celu zachowanie jego sprawności. Regeneracja wyduża program zmywania i zwiększa zużycia energii elektrycznej oraz wody. O tym, jak często następuje regeneracja zmywarkowego zmiękczacza wody, decyduje wybrane ustawienie.

2) Ten program nadaje się do zmywania normalnie zabrudzonych naczyń i jest najefektywniejszym z programów, pod względem łącznego zużycia energii elektrycznej i wody. Program ten służy do oceny zgodności z przepisami UE dotyczącymi ekoprojektu.

3) Auto Dry (Suszenie z automatycznym otwieraniem drzwi).

Czas suszenia z opcją Auto Dry różni się (w zakresie od 5 do 90 minut) zależnie od modelu, programu oraz temperatury płukania końcowego.

ConnectLife

ConnectLife jest platformą inteligentnego domu, która łączy ludzi, urządzenia i usługi. Aplikacja ConnectLife zawiera zaawansowane usługi cyfrowe oraz oferuje bezproblemowe rozwiązania, które umożliwiają użytkownikom monitorowanie i kontrolę urządzenia, otrzymywanie powiadomień ze smartfona oraz aktualizację oprogramowania sprzętowego (obsługiwane funkcje różnią się w zależności od urządzenia i regionu/kraju).

Do podłączenia inteligentnego urządzenia potrzebna jest domowa sieć wi-fi (obsługiwana jest tylko częstotliwość 2,4 GHz) oraz smartfon z aplikacją ConnectLife.



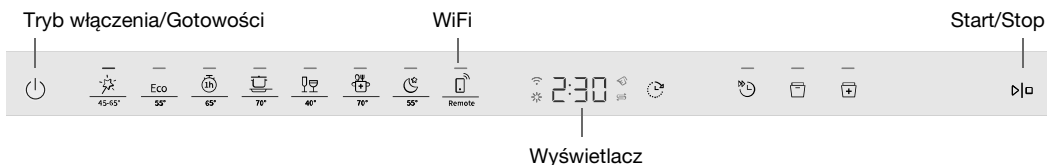

Aby pobrać aplikację ConnectLife, należy zeskanować poniższy kod QR lub wyszukać ConnectLife w sklepie z aplikacjami.

1. Należy zainstalować aplikację ConnectLife i utworzyć konto.
2. W aplikacji ConnectLife należy wejść w menu *Dodaj urządzenia* i wybrać odpowiedni typ urządzenia. Następnie należy zeskanować kod QR (znajduje się na tabliczce znamionowej urządzenia; można również wpisać ręcznie numer AUID/SN).
3. Aplikacja przeprowadzi użytkownika przez cały proces łączenia urządzenia ze smartfonem.
4. Po pomyślnym połączeniu można rozpocząć zdalne sterowanie urządzeniem za pomocą mobilnej aplikacji.



Połączenie z siecią i powiązanie

- W aplikacji ConnectLife należy wejść w menu *Dodaj urządzenia* i wybrać odpowiedni typ urządzenia. Następnie należy zeskanować kod QR (znajduje się na tabliczce znamionowej urządzenia; można również wpisać ręcznie numer AUID/SN).
- Otwórz drzwiczki zmywarki i naciśnij .
- Na panelu sterowania zmywarki: Naciśnij , aby aktywować moduł WiFi.
- Na panelu sterowniczym zmywarki: Wciśnij  na 3 sekund(y), aby rozpocząć łączenie. Na ekranie pojawi się C i zacznie się odliczanie.

Symbol sieci na ekranie

Pulsuje 0,5 s, wł. / wył.

Zmywarka jest gotowa do podłączenia do bezprzewodowej sieci albo powiązana (sparowana) z Twoim smartfonem lub tabletem.

Pulsuje 1,0 s, wł. / wył.

Zmywarka jest podłączona do bezprzewodowej sieci.



Świeci

Zmywarka jest podłączona do bezprzewodowej sieci i do chmury.

Zdalna obsługa zmywarki

Symbol sieci  widnieje na ekranie zmywarki, gdy ta jest sparowana ze smartfonem lub tabletem. Wtedy możesz używać aplikacji *ConnectLife* do monitorowania zmywarki i zmieniania ustawień.

Zdalne uruchomienie zmywarki

Aby zdalnie uruchomić zmywarkę, naciśnij , a następnie . Na ekranie zmywarki zacznie pulsować APP. Zamknij drzwiczki. Kontrolka stanu będzie powoli pulsowała, sygnalizując uaktywnienie uruchomienia zdalnego.

W aplikacji *ConnectLife* wybierz i uruchom program.

Stały rozruch zdalny³⁾

Możesz użyć aplikacji *ConnectLife*, aby aktywować "Stały rozruch zdalny". Postępuj zgodnie z instrukcjami w aplikacji.

Gdy jest aktywowane *Stały rozruch zdalny*: zamknij drzwi. W aplikacji *ConnectLife* wybierz i uruchom program.

Wyłącz *Stały rozruch zdalny* w aplikacji lub naciskając . *Stały rozruch zdalny* jest również dezaktywowany w przypadku awarii zasilania.



Jeżeli drzwiczki nie zostaną zamknięte w ciągu 2 minut, zmywarka się wyłączy.

UWAGA!

Zawsze jest możliwe użytkowanie zmywarki bez aplikacji. Po skorzystaniu z panelu sterowniczego zmywarki polecenia pochodzące z aplikacji *ConnectLife* są przez 10 sekund blokowane.



Powiązanie dodatkowych urządzeń

Możesz sparować ze zmywarką więcej urządzeń lub użytkowników.

- W aplikacji *ConnectLife* należy wejść w menu *Dodaj urządzenia* i wybrać odpowiedni typ urządzenia. Następnie należy zeskanować kod QR (znajduje się na tabliczce znamionowej urządzenia; można również wpisać ręcznie numer AUID/SN).
- Otwórz drzwiczki zmywarki i naciśnij .
- Na panelu sterowniczym zmywarki: Wciśnij  na 4 sekund(y), aby rozpocząć łączenie. Na ekranie pojawi się P i zacznie się odliczanie.

Dezaktywacja / Uaktywnienie łącza Wi-Fi



Po podłączeniu zmywarki do sieci lokalnej możesz dezaktywować łącze Wi-Fi. Potem możesz z powrotem uaktywnić łącze Wi-Fi, aby połączyć się z tą samą siecią.

- Na panelu sterowniczym zmywarki: Wciśnij  na 8 sekund(y), aby dezaktywować łącze Wi-Fi. Na ekranie pojawi się Off.
- Na panelu sterowniczym zmywarki: Na krótko wciśnij , aby z powrotem uaktywnić łącze Wi-Fi. Na ekranie pojawi się On.

³⁾ Tylko modele, które mają funkcję *Stały rozruch zdalny* w aplikacji *ConnectLife*.







Usuwanie urządzeń

Możesz usunąć wszystkie podłączone urządzenia i użytkowników.

- Na panelu sterowania zmywarki: Wcisnąć  i przytrzymać, aż na ekranie pojawi się “P”. Po rozpoczęciu odliczania naciśnij i przytrzymaj  przez 3 sekund. UnP oznacza, że wszystkie urządzenia/użytkownicy zostali skasowani.

Jakieś pytania? Prosimy odwiedzić stronę www.connectlife.io lub skontaktować się z nami hello@connectlife.io.

Ustawienia

1. Otwórz drzwiczki i naciśnij .
2. Aby otworzyć menu ustawień zmywarki, wciśnij  i  i przytrzymaj, aż na ekranie pojawi się SET.
3. Naciśnij , aby przejść do menu ustawień.
4. Naciśnij , aby przejść do menu alternatyw.
5. Użyj , aby potwierdzić wybrane ustawienie.
6. Aby opuścić menu, dojdź do jego końca albo naciśnij .

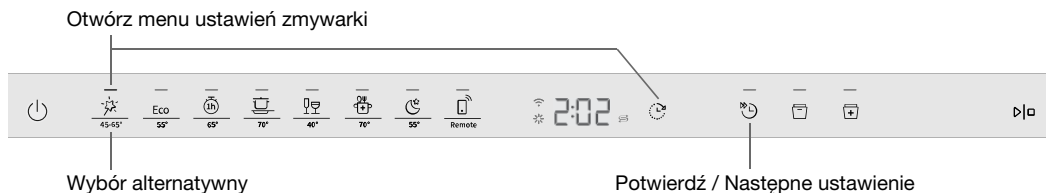

Ustawienia	Alternatywy	
Dźwięk	2:00 - 2:03 (2:00 Wyt.)	Sygnał dźwiękowy potwierdza naciśnięcie przycisku na panelu sterowniczym. Sygnał dźwiękowy informuje o zakończeniu programu zmywania. <i>Komunikaty błędów zawsze są sygnalizowane głośnym dźwiękiem brzęczyka.</i>
Środek nabłyszczający	3:00 - 3:05 (3:00 Wyt.)	Ustawienie dozowania środka nabłyszczającego. Dozownik środka nabłyszczającego można regulować w zakresie od 3:00 (Wyt.) do 3:05 (Duża ilość). Ilość środka nabłyszczającego należy zwiększyć: <ul style="list-style-type: none"> • Jeżeli na naczyaniach są ślady wody. Ilość środka nabłyszczającego należy zmniejszyć: <ul style="list-style-type: none"> • Jeżeli naczynia pokryte są lepką białą/niebieską warstwą. • Jeżeli na naczyaniach są zacieki. • Powstawanie piany. W przypadku bardzo miękkiej wody środek nabłyszczający można rozwodzić w stosunku 50:50. <i>Ustawienie fabryczne: 3:04</i>
Twardość wody	4:00 - 4:09 (4:00 Wyt.)	Regulacja zmiękczacza wody. Wybrać ustawienie w zależności od twardości doprowadzanej wody. Prawidłowe ustawienie jest ważne! Zob. w części 1 <i>Twardość wody</i> rozdziału <i>Przed pierwszym użyciem</i> . W przypadku wody o twardości powyżej 5 °dH (9 °fH / 6 °eH / 0,9 mmol/l), napełnić solą.

Ustawienia	Alternatywy	
		<i>Jeżeli twardość wody wodociągowej wynosi poniżej 6°dH (10°FH / 7°eH / 1,0 mmol/l), wybierz 4:00. Zmiękczacze wody będzie wtedy nieaktywne i nie ma potrzeby dodawania soli. Ustawienie fabryczne: 4:04</i>
TAB (Detergent wszystko-w-jednym)	5:00 (Wyt.) 5:01 (Wł.)	Uaktywńaj to ustawienie, gdy używasz detergentu wszystko-w-jednym, który zawiera środek nabyliczający. (Dotyczy również żelu do mycia naczyń do automatycznego dozowania, który zawiera nabyliczacz). To ustawienie ogranicza dozowanie środka nabyliczającego i wpływa na to, jak często musi się odbywać regeneracja zintegrowanego zmiękczacza zmywarki. <i>Ustawienie fabryczne: 5:00</i>
Automatyczne dozowanie detergentu	6:00 - 6:40 (wyłączone, 15-40 ml)	Ustawienie automatycznego dozowania detergentu. <i>Dokładna dozowana ilość zależy od tego, jaki program jest w użyciu. W przypadku programu Auto 45-65° na dozowanie wpływa również to, jak brudne są naczynia. Ustawienie fabryczne: 6:25 (25 ml)</i>
Światło w środku przy wyłączonej zmywarce	8:00 (Wyt.) 8:01 (Wł.)	Zdecyduj, czy światło w środku ma się włączać przy otwieraniu drzwiczek zmywarki, która jest wyłączona. (We włączonej zmywarce otwarciu drzwiczek zawsze towarzyszy zapalenie światła w środku).
Wskazanie błędu	F--	Wszelkie komunikaty błędu. <i>Pracownik serwisu może zapytać Cię o ostatnio występujące komunikaty błędu.</i>
Przywróć ustawienia fabryczne	rSt	To skutkuje przywróceniem domyślnych poziomów fabrycznych wszystkim ustawieniom. Wybierz rSt i potwierdź, naciskając ▷□ .
Wyjdź	End	Aby opuścić menu ustawień zmywarki, wybierz End i naciśnij ☺ . (Menu zamyka się automatycznie po trzech sekundach).

Pielęgnacja i czyszczenie

✧ Uzupelnianie środka nabłyszczającego

Gdy konieczne jest uzupełnienie środka nabłyszczającego, na wyświetlaczu podświetlony zostanie powyższy symbol.



1. Otworzyć pokrywę komory na płyn nabłyszczający.
2. Ostrożnie wlej środek nabłyszczający do poziomu oznaczonego jako **MAX**.
3. Wytrzeć środek nabłyszczający, który mógł się rozlać wokół komory.
4. Prawidłowo zamknąć pokrywę.

Po uzupełnieniu symbol może zgasnąć dopiero po pewnym czasie.

☞ Uzupelnianie soli

Gdy konieczne jest uzupełnienie soli, na wyświetlaczu podświetlony zostanie powyższy symbol.

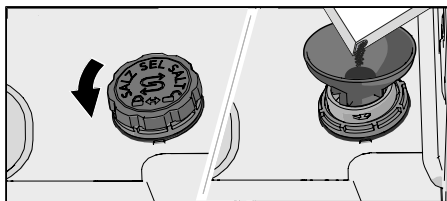

1. Pojemnik na sól wyjmuje się przez przekręcenie go w lewo.
2. Umieścić dołączony do zmywarki lejek w otworze do napełniania pojemnika na sól. (Wodę wlewa się tylko za pierwszym razem).
3. Dodawaj na tyle dużo soli, żeby wypełnić pojemnik (maks. 750 gram). Używaj specjalnej soli do zmywarek.
4. Wytrzeć nadmiar soli, aby umożliwić prawidłowe dokręcenie pokrywki.

Po uzupełnieniu symbol może zgasnąć dopiero po pewnym czasie.



OSTRZEŻENIE!

Aby uniknąć rdzewienia, niezwłocznie po nasypaniu soli należy uruchomić program zmywania.

Nie wolno nigdy wlewać detergentu do zmywarek do pojemnika na sól. Spowoduje to uszkodzenie zmiękczacza wody!

Uzupełnianie żelu do mycia naczyń na potrzeby dozowania automatycznego

Po wyczerpaniu żelu do mycia naczyń konieczne jest jego uzupełnienie — na ekranie widnieje wtedy powyższy symbol. (Do całkowitego opróżnienia komory możesz wykonać 1-2 programy/-mów).

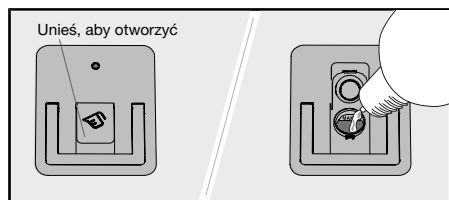

1. Otwórz pokrywkę komory dozowania automatycznego na żel do mycia naczyń.
2. Ostrożnie dodaj żelu do mycia naczyń do poziomu **MAX**.
3. Usuń spoza komory wszelki nadmiar żelu do mycia naczyń.
4. Prawidłowo zamknąć pokrywkę.

UWAGA!

W komorze dozowania automatycznego umieszczać wyłącznie żel do mycia naczyń! Nie stosować proszkowego detergentu do zmywarek. Nie stosować płynu do mycia — ze względu na pianę, która uniemożliwia skuteczne działanie zmywarki.

Niektóre gęste żele do mycia naczyń nie nadają się do stosowania w komorze dozowania automatycznego. Bardzo gęsty żel do mycia naczyń należy dodawać do ręcznej komory detergentu. Zob. zalecenia producenta detergentu.

Czyszczenie uchwytu dozowania automatycznego

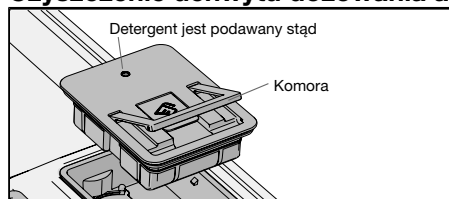

1. Komorę można wyjmować do czyszczenia i napełniania.
2. Sprawdź, czy otwór dozujący nie jest zablokowany. Wyczyść przedział gorącą wodą.

UWAGA!

Ważny - z powrotem załóż komorę. Pamiętaj, że nie wolno użytkować zmywarki bez założonego uchwytu dozowania automatycznego!

Oczyść filtr

Filtr wychwytuje większe fragmenty żywności, które są za duże, by mogły przejść przez pompę odpływową. Filtr trzeba opróżniać, gdy zachodzi taka potrzeba. Należy go czyścić w regularnych odstępach czasu, stosownie do częstości korzystania ze zmywarki.

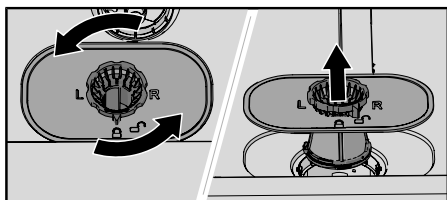

1. Przekręć pierścień blokujący w lewo i unieś filtr prosto do góry.
2. Wyjmij filtr i wyczyść go.
3. Z powrotem załóż filtr, po czym przekręć pierścień blokujący w prawo do pozycji zatrzymania. Sprawdź, czy brzegi filtra ściśle przylegają.

UWAGA!

Nieprawidłowe założenie filtra może skutkować niezadawalającymi rezultatami zmywania. Pamiętaj, że nie wolno użytkować zmywarki bez założonego filtra!

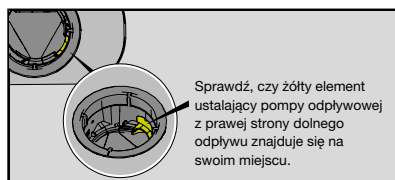

Czyszczenie ramion zraszających

Otwory i łożyska mogą w pewnych okolicznościach zostać zablokowane. Wyjąć zanieczyszczenia za pomocą szpilki lub podobnego przedmiotu. Ramiona zraszające mają również otwory od spodu.

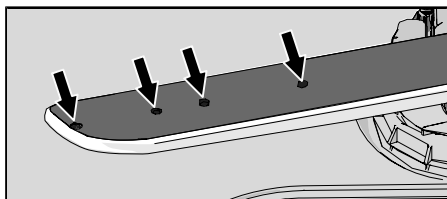

Aby ułatwić czyszczenie, ramiona zraszające można zdemontować. Należy pamiętać o ich prawidłowym zamontowaniu po oczyszczeniu.

Górne ramię zraszające

- Wyciągnąć górny kosz.
- Odkręć łożyska ramienia zraszającego w lewo, aby zdjąć ramię zraszające z górnego kosza.

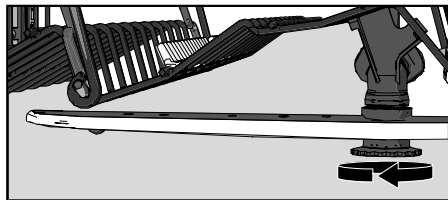

Dolne ramię zraszające

- Pociągnąć dolne ramię zraszające prosto w górę, aby je wyjąć.

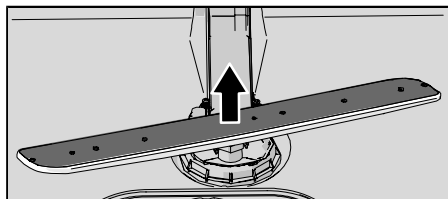

Mycie zmywarki z zewnątrz

Drzwi i uszczelki drzwi

Otwórz drzwi. Regularnie czyść boki drzwi i uszczelkę drzwi lekko zwilżoną szmatką. Wyczyść uszczelkę drzwiczek przy dolnej przedniej krawędzi zmywarki za pomocą szczotki do mycia naczyń.

Panel sterowniczy

Dbaj o czystość panelu sterowniczego. Użyj suchej lub lekko wilgotnej szmatki, a w razie potrzeby płynu do mycia naczyń. Unikaj stosowania środków silnych lub ściernych, które mogą uszkodzić powierzchnię.

CLn - Uruchom program Samoczyszczenie

Komora zmywarki

Komora zmywarki jest wykonana ze stali nierdzewnej i zachowuje czystość przy normalnym (regularnym) użytkowaniu.

Pod wpływem twardej wody, w zmywarce może się odłożyć kamień. Należy wtedy włączyć do ręcznego przedziału na detergent zmywarki dwie łyżki stołowe kwasu cytrynowego i uruchomić program Samoczyszczenie (bez naczyń w zmywarce). W sprzedaży dostępne są również specjalne środki do czyszczenia zmywarek.

Usuwanie zatorów

Odblokowywanie pompy odpływowej

Jeżeli po zakończeniu programu w zmywarce nadal znajduje się woda, to być może niedrożna jest pompa odpływowa — pojawia się wtedy komunikat błędny Błąd wylotu wody lub Błąd pompy spustowej BLCD.

1. Wyłącz zmywarkę ☺ i wyjmij wtyk z gniazdka ściennego.
2. Wyjąć filtr wstępny i dokładny.
3. Usunąć wodę z komory zmywarki.
4. Aby poddać kontroli pompę odpływową, wymontuj żółty element ustalający pompy odpływowej z prawej strony dolnego odpływu. (W razie potrzeby posłuż się szczypcami).

- Przekręć ręcznie pokrętko pompy, znajdujące się za elementem ustalającym pompy odpływowej. Ostrożnie usuń wszelkie ostre przedmioty, takie jak szkło.
- Założyc z powrotem ogranicznik pompy odpływowej oraz filtr dokładny i wstępny.
- Ponownie podłączyć urządzenie do zasilania.

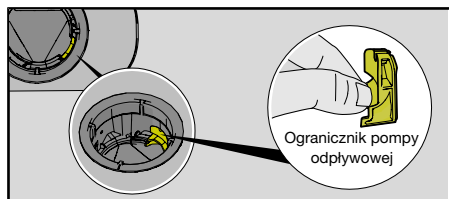

UWAGA!

Nie należy zapomnieć o ponownym zainstalowaniu ogranicznika pompy.

Odblokowywanie filtra węży doprowadzającego

Jeżeli doprowadzana woda zawiera cząsteczki, zewnętrzny filtr na węży doprowadzającym może się zatkać — pojawia się wtedy komunikat błędu Błąd wlotu wody.

- Wyłącz zmywarkę  i wyjmij wtyk z gniazdka ściennego.
- Zakręcić zawór wody.
- Odkręcić węży doprowadzający.
- Ostrożnie wyjąć zewnętrzny filtr z węży doprowadzającego i wyczyścić.
- Wymienić filtr i sprawdzić, czy uszczelka znajduje się w odpowiednim położeniu.
- Dokładnie przykręcić węży doprowadzający.
- Podłączyć urządzenie do zasilania i odkręcić zawór wody. Odczekać, aż ustabilizuje się ciśnienie i sprawdzić, czy podłączenie jest wodoszczelne.

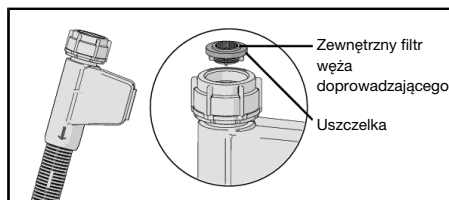

Rozwiązywanie problemów



Drobne problemy można rozwiązać samodzielnie. Zobacz instrukcje w rozdziale *Pielęgnacja i czyszczenie*.





Komunikaty błędu		Czynność
F10	Przep wodą	Odblokować pompę odpływową. Gdyby problem nie ustępował, skontaktuj się z lokalnym serwisem.
F11	Błąd wylotu wody	Oczyść filtr. Uruchom dowolny program zmywania.
F68	Błąd pompy spustowej BLCD	Sprawdź, czy pompa odpływowa nie jest zablokowana. Sprawdź również, czy wąż odpływowy jest podłączony zgodnie z instrukcją instalacji. Gdyby problem nie ustępował, skontaktuj się z lokalnym serwisem.
F12	Błąd wlotu wody	Upewnij się, że zawór odcinający dopływ wody jest otwarty.
F67	Błąd wlotu wody	Sprawdź, czy zewnętrzny filtr węża doprowadzającego nie jest zapchany. Gdyby problem nie ustępował, skontaktuj się z lokalnym serwisem.
F40	Wyciek zaworu wlotu	Zakręć zawór doprowadzający wodę i skontaktuj się z lokalnym serwisem.
F41	Błąd grzałki 1	Uruchom program Samoczyszczenie z użyciem kwasu cytrynowego. Jeśli problem będzie się powtarzał, zakręć kran z wodą, wyjmij wtyczkę z gniazdka i skontaktuj się z najbliższym serwisem.
F45	Błąd rozdzielacza	Uruchom dowolny program zmywania. Gdyby problem nie ustępował, skontaktuj się z lokalnym serwisem.
F52	Błąd poziomu wody	Oczyść filtr. Uruchom dowolny program zmywania. Sprawdź, czy zewnętrzny filtr węża doprowadzającego nie jest zapchany. Gdyby problem nie ustępował, skontaktuj się z lokalnym serwisem.
F54	Przep wodą	Zakręć zawór doprowadzający wodę i skontaktuj się z lokalnym serwisem. Żeby nie doprowadzić do wycieku wody ze zmywarki, nie wyjmuj wtyku z gniazdka ściennego, dopóki nie zostanie zakręcony zawór doprowadzający wodę!
F56	Błąd pompy obieg	Uruchom dowolny program zmywania. Gdyby problem nie ustępował, skontaktuj się z lokalnym serwisem.

Nacisnąć dowolny przycisk, aby usunąć sygnał błędu.

Informacje ogólne

Problem	Możliwe przyczyny	Czynność
Panel sterowniczy nie reaguje na naciskanie przycisków.	Czas między otwarciem drzwiczek a użyciem panelu sterowniczego był za krótki.	Odczekać chwilę i ponowić próbę.
	Drzwi są zamknięte.	Otwórz drzwiczki. Panel sterowniczy reaguje tylko przy otwartych drzwiczkach.

Problem	Możliwe przyczyny	Czynność
	Panel sterowniczy zabrudzony.	Należy czyścić za pomocą suchej lub lekko wilgotnej szmatki, a w razie potrzeby płynu do mycia naczyń. Unikaj stosowania środków silnych lub ściernych, które mogą uszkodzić powierzchnię.
	Panel sterowania wymaga kalibracji.	Zakręcić zawór wody. Wyjmij wtyczkę z gniazdka ściennego i odczekaj 60 sekund. Następnie podłącz urządzenie z powrotem do gniazdka ściennego i odkręć zawór wody.
Nie można zamknąć drzwi.	Kosze są nieprawidłowo ustawione.	Sprawdzić, czy kosze są prawidłowo ustawione w płaszczyźnie poziomej.
		Sprawdzić, czy naczynia nie uniemożliwiają prawidłowego wsunięcia koszy.
	Zamek drzwiczek nie zatrzaskuje się.	Sprawdzić zamek drzwiczek. Jeśli się nie zatrzaskuje, otworzyć drzwiczki. Wciśnij  i Auto Dry i przytrzymaj, aż na ekranie zacznie się odliczanie. Odczekaj – 60 sekund(y) – aż odliczanie dobiegnie końca. Zamknij drzwiczki. Upewnij się, że drzwiczki się zatrzasnęły i zablokowały.
Zmywarka nie uruchamia się.	 nie zostało naciśnięte.	Naciśnij  . Na ekranie rozpocznie się odliczanie.
	Drzwi są nieprawidłowo zamknięte.	Sprawdzić.
	Zmywarka została otwarta w celu dołożenia brudnych naczyń podczas wykonywania programu.	Zamknąć drzwiczki i czekać. Po kilku chwilach zmywarka powróci do wykonywania programu.
	Zamek drzwiczek nie zatrzaskuje się prawidłowo.	Sprawdzić zamek drzwiczek. Jeśli się nie zatrzaskuje, otworzyć drzwiczki.

Problem	Możliwe przyczyny	Czynność
		Wciśnij  i Auto Dry i przytrzymaj, aż na ekranie zacznie się odliczanie. Odczekaj – 60 sekund(y) – aż odliczanie dobiegnie końca. Zamknij drzwiczki. Upewnij się, że drzwiczki się zatrzasnęły i zablokowały.
	Sprawdź, czy opcja Opóźniony start została wybrana.	Nacisnąć i przytrzymać przycisk  przez trzy sekundy, aby skasować opcję Opóźniony start.
	Wtyczka nie jest włożona do gniazdka ściennego.	Sprawdzić.
	Zadziałał bezpiecznik/wyłącznik automatyczny.	Sprawdzić.
Naczynia nie są czyste.	Ramiona zraszające nie obracają się swobodnie.	Sprawdzić, czy naczynia nie blokują ruchu ramion zraszających.
	Zablokowane otwory lub łożyska ramion zraszających.	Wyczyścić ramiona zraszające. Patrz rozdział <i>Pielęgnacja i czyszczenie</i> .
	Niedopasowany program zmywania.	Do rozpuszczania tłuszczu pozostałego na naczyniach silnie zabrudzonych wybieraj programy wysokotemperaturowe, takie jak Intensywny 70°.
	Nieprawidłowa ilość detergentu.	Ilość należy ustalić z uwzględnieniem twardości wody. Zastosowanie zbyt dużej lub zbyt małej ilości detergentu skutkuje niesatysfakcjonującymi rezultatami mycia.
	Stary detergent. Detergent to produkt, który traci z czasem swoje właściwości.	Należy unikać kupowania dużych opakowań.
	Automatyczne dozowanie detergentu jest uaktywnione, ale żel do mycia naczyń nie jest dozowany.	Aby upewnić się, że detergent jest dozowany, wciśnij  i  na pięć sekund. Na ekranie będzie pulsować symbol  i kontrolka zapali się. Wtedy sprawdź, czy nastąpiło dozowanie jakiegokolwiek ilości żelu do mycia naczyń.

Problem	Możliwe przyczyny	Czynność
	Naczynia załadowane nieprawidłowo.	Nie przykrywaj porcelany dużymi miskami ani podobnymi naczyniami. Unikaj ustawiania bardzo wysokich szklanek w narożnikach koszy. Zob. w rozdziale <i>Ładowanie zmywarki</i> .
	Szklanki i filiżanki przewróciły się w czasie trwania programu.	Ustawić naczynia tak, aby były stabilne.
	Filtry są zapchane.	Wyczyścić filtr wstępny i filtr dokładny.
	Filtry są zamocowane nieprawidłowo.	Sprawdź, czy filtry są założone prawidłowo. Zob. w rozdziale <i>Pielęgnacja i czyszczenie</i> .
	Brak ogranicznika pompy odpływowej.	Sprawdź, czy żółty element ustalający pompy odpływowej z prawej strony dolnego odpływu znajduje się na swoim miejscu. Zob. w rozdziale <i>Pielęgnacja i czyszczenie</i> .
Plamy na stali nierdzewnej lub srebrze.	Niektóre produkty spożywcze, takie jak musztarda, majonez, cytryna, ocet, sól i sosy mogą powodować powstawanie śladów na stali nierdzewnej, jeżeli zostaną na niej pozostawione na zbyt długi czas.	Takie produkty spożywcze należy splukiwać, ilekroć zmywarka nie zostaje uruchomiona od razu. Warto brać pod uwagę 1h 65° z opcją Szybkie mycie.
	Stal nierdzewna może spowodować powstanie plam na elementach ze srebra, jeżeli zetkną się w czasie zmywania. Aluminium również może powodować powstawanie plam na naczyniach.	Aby uniknąć śladów i matowienia, oddzielić od siebie naczynia wykonane z różnych metali, np. srebra, stali nierdzewnej i aluminium.
Plamy lub nalot na naczyniach.	Nieprawidłowo ustawiona ilość środka nablyszczającego.	Patrz sekcja <i>Ustawienia</i> .
	Ustawienie TAB jest aktywne i w użyciu jest detergent uniwersalny o niewystarczających właściwościach schnięcia.	Zmień detergent uniwersalny albo dezaktywuj ustawienie TAB i uzupełnij sól oraz osobno środek nablyszczający. Zob. w części <i>Środek nablyszczający rozdziału Ustawienia</i> .
	Pojemnik na sól jest pusty.	Uzupełnić sól. Patrz sekcja <i>Przed pierwszym użyciem</i> .
	Nieprawidłowe nastawienie zmiękczacza wody.	Zob. w części <i>Twardość wody rozdziału Ustawienia</i> .

Problem	Możliwe przyczyny	Czynność
	Ze zmiękczacza wody wycieka sól.	Sprawdź, czy pokrywa komory na sól jest dokręcona do końca zgodnie z ruchem wskazówek zegara. W przeciwnym razie skontaktuj się z lokalnym serwisem.
	Zbyt wysoka temperatura i/lub zbyt duża ilość detergentu mogą uszkodzić naczynia kryształowe. Niestety szkód nie można naprawić, można im tylko zapobiegać.	Naczynia kryształowe powinny być myte w niskiej temperaturze z małą ilością detergentu. Wszelkie pytania dotyczące detergentów kieruj do ich producentów.
Naczynia pokryte są lepką białą/niebieską warstwą.	Ustawienie ilości środka nablyszczającego jest za wysokie.	Zmniejsz ustawienie dozowania. Zob. w rozdziale <i>Ustawienia</i> . W przypadku bardzo miękkiej wody środek nablyszczający można rozcieńczać wodą w stosunku 50:50.
Po zmywaniu pozostały plamy.	Plamy ze szminki i herbaty/kawy mogą być trudne do usunięcia.	Użyć detergentu ze składnikami wybielającym. Używany jest żel do mycia naczyń w zmywarce. W razie potrzeby przy takich okazjach można dodać (gdy włączona jest opcja Automatyczne dozowanie detergentu) proszek do zmywarki lub detergent uniwersalny ze środkiem wybielającym do ręcznego pojemnika na detergenty. Patrz <i>Dodawanie detergentu</i> .
Pozostałości po detergentie w komorze na detergent po zakończeniu zmywania.	Komorza na detergent była wilgotna podczas dodawania detergentu.	Komorza na detergent musi być sucha przed dodaniem detergentu.
	Komorza detergentu została zablokowana.	Upewnij się, że naczynia nie uniemożliwiają otwarcia komory detergentu.
Stukotanie w czasie zmywania.	Naczynia są ułożone nieprawidłowo lub ramiona zraszające nie obracają się swobodnie.	Sprawdzić, czy naczynia są prawidłowo ustawione. Obrócić ramionami zraszającymi, aby potwierdzić, że o nic nie zaczepiają.
W zmywarce pozostaje woda.	Filtry są zapchane.	Wyczyścić filtr wstępny i filtr dokładny.
	Filtry są zamocowane nieprawidłowo.	Sprawdź, czy filtry są założone prawidłowo. Zob. w rozdziale <i>Pielęgnacja i czyszczenie</i> .

Problem	Możliwe przyczyny	Czynność
	Zanieczyszczenia w pompie odpływowej.	Wyczyścić pompę odpływową. Patrz sekcja <i>Pielęgnacja i czyszczenie</i> .
	Brak ogranicznika pompy odpływowej.	Sprawdź, czy żółty element ustalający pompy odpływowej z prawej strony dolnego odpływu znajduje się na swoim miejscu. Zob. w rozdziale <i>Pielęgnacja i czyszczenie</i> .
	Łańczenie węża odpływowego.	Sprawdzić, czy wąż odpływowy nie jest załamany ani zgięty pod zbyt małym kątem.
	Zablokowany wąż odpływowy.	Odłączyć wąż odpływowy w punkcie, w którym przyłączony jest do syfonu zlewu. Sprawdzić, czy nie ma zanieczyszczeń oraz czy połączenie ma średnicę wewnętrzną przynajmniej 14 mm.
Ze zmywarki wydobywa się nieprzyjemny zapach.	Zanieczyszczenia wokół uszczeltek i w narożnikach.	Wyczyścić za pomocą szczotki i niskopieniącego środka do czyszczenia.
	Przed długi czas stosowano wyłącznie programy zmywania w niskiej temperaturze.	Uruchamiaj program zmywania w wysokiej temperaturze raz lub dwa razy w miesiącu. Możesz też korzystać z programu samoczyszczenia. Zob. w części Samoczyszczenie rozdziału <i>Użytkowanie zmywarki</i> .
W zmywarce osadza się tłuszcz.	Przed długi czas stosowano wyłącznie programy zmywania w niskiej temperaturze.	Do rozpuszczania tłuszczu pozostałego na naczyniach silnie zabrudzonych wybieraj programy wysokotemperaturowe, takie jak Intensywny 70°. Możesz też korzystać z programu samoczyszczenia; zob. w części Samoczyszczenie rozdziału <i>Użytkowanie zmywarki</i> .
Naczynia nie są wystarczająco suche.	Opcja  Auto Dry jest nieaktywna.	Uaktywnij opcję  Auto Dry.
	Zmywarka nie jest całkowicie załadowana.	Całkowicie załadować zmywarkę.
	Środek nabłyszczający wymaga uzupełnienia lub jego ilość jest ustawiona na zbyt niską wartość.	Uzupełnij środek nabłyszczający albo zwiększ ustawienie dozowania.

Problem	Możliwe przyczyny	Czynność
	<p>Ustawienie TAB jest aktywne i w użyciu jest detergent uniwersalny o niewystarczających właściwościach schnięcia.</p>	<p>Zmień detergent uniwersalny albo dezaktywuj ustawienie TAB i uzupełnij sól oraz osobno środek nablyszczający. Zob. w części Środek nablyszczający rozdziału <i>Ustawienia</i>.</p>

WiFi

Problem	Możliwe przyczyny	Czynność
Symbol sieci  nie pojawia się na ekranie zmywarki.	Zmywarka nie jest podłączona do bezprzewodowej sieci.	Podłącz zmywarkę do swojej bezprzewodowej sieci. Zob. w rozdziale <i>ConnectLife</i> .
	Łącze Wi-Fi jest nieaktywne.	Uaktywnij łącze Wi-Fi. Zob. w części <i>Dezaktywacja / Uaktywnienie łącza Wi-Fi</i> rozdziału <i>ConnectLife</i> .
Połączenie przez Wi-Fi nieudane	Zmywarka nie może uzyskać dostępu do Twojej bezprzewodowej sieci. Możliwe też, że sam router nie ma połączenia z internetem.	Upewnij się, że router jest podłączony do internetu.
		Upewnij się, że Twoja bezprzewodowa sieć pracuje w paśmie 2,4 GHz i jest widoczna. Gdyby sygnał był za słaby, spróbuj przestawić router bliżej zmywarki.
		Zob. też rozwiązywanie problemów: www.connectlife.io . Gdyby problem nie ustępował, skontaktuj się z lokalnym serwisem.
Powiązanie nieudane	Twój smartfon lub tablet nie jest podłączony do bezprzewodowej sieci. Możliwe też, że sam router nie ma połączenia z internetem.	Upewnij się, że router jest podłączony do internetu.
		Upewnij się, że Twój smartfon lub tablet jest podłączony do bezprzewodowej sieci.
		Zob. też rozwiązywanie problemów: www.connectlife.io . Gdyby problem nie ustępował, skontaktuj się z lokalnym serwisem.
Zmywarka widnieje w aplikacji <i>ConnectLife</i> jako odłączona.	Łącze Wi-Fi nieaktywne	Uaktywnij łącze Wi-Fi. Zob. w części <i>Dezaktywacja / Uaktywnienie łącza Wi-Fi</i> rozdziału <i>ConnectLife</i> .
		Zob. też rozwiązywanie problemów: www.connectlife.io . Gdyby problem nie ustępował, skontaktuj się z lokalnym serwisem.
Aktualizacja oprogramowania nie powiodła się.	Połączenie sieciowe zostało przerwane albo zmywarka straciła zasilanie.	Zanim ponowisz próbę, upewnij się, że zasilanie występuje oraz że połączenie sieciowe jest ustanowione i stabilne. Gdyby problem nie ustępował, skontaktuj się z lokalnym serwisem.

Montaż

Przeczytanie i przestrzeganie poniższych instrukcji i wytycznych jest niezwykle ważne. Montaż i podłączenie urządzenia należy przeprowadzić zgodnie z oddzielnymi instrukcjami instalacji.

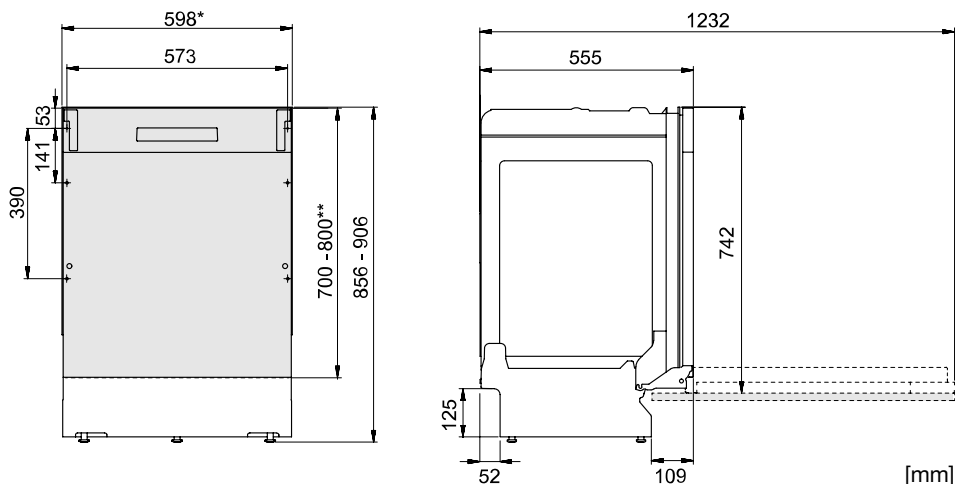

*Zdejmij plastikowe taśmy, jeśli wnętrza ma wymiar 596–598 mm.
Zachowaj ostrożność! Brzegi mogą być ostre. Noś rękawice ochronne!

**Długość okładziny drzwiczek.

Wymiary nominalne. Rzeczywiste wymiary mogą się różnić.

Instrukcje bezpieczeństwa

- Połączenia elektryczne, doprowadzające i odprowadzające muszą być wykonane przez przeszkolonego profesjonalistę.
- Należy zawsze przestrzegać obowiązujących przepisów dotyczących podłączania do źródła wody, kanalizacji i sieci elektrycznej.
- W czasie montażu należy zachować ostrożność. Nosić rękawice ochronne. Montaż musi być przeprowadzany przez dwie osoby.
- Na podłodze pod zmywarką umieścić tackę ociekową, aby uniknąć uszkodzeń spowodowanych potencjalnymi wyciekami wody.
- Przed zamocowaniem zmywarki należy ją przetestować, uruchamiając program 1h 65° z opcją Szybkie mycie. Sprawdź, czy zmywarka napełnia się wodą i prawidłowo spuszcza wodę. Sprawdź również, czy żadne z połączeń nie przecieka.



OSTRZEŻENIE!

W czasie montażu zmywarki należy odciąć dopływ wody.

W czasie wykonywania prac wtyczka musi być wyjęta z gniazdka lub zasilanie odcięte z gniazdka.

Przygotowanie

- Wymiary wnętrza i przyłączy podano w oddzielnej instrukcji instalacji. Przed rozpoczęciem montażu sprawdzić, czy wszystkie wymiary są prawidłowe. Należy pamiętać, że wysokość drzwi można regulować, co pozwala zastosować inne mocowania.

- Upewnić się, że powierzchnia, na której montowana jest zmywarka jest stabilna. Wypoziomować zmywarkę poprzez regulację czterech nóg.
- Jeżeli zmywarka jest zabudowana, sąsiadujące meble muszą być odporne na wilgoć.
- Załóż folię ochronną pod blatem i naokoło brzegu. Zadaniem folii ochronnej jest zabezpieczyć blat przed wilgocią. (Folia ochronna zostaje dostarczona w dołączonym plastikowym worku).
- Sprawdzić, czy urządzenie zamontowane jest w taki sposób, aby drzwi otwierały się swobodnie. W przeciwnym razie może to być przyczyną nieprawidłowego działania zamka drzwi.
- Miej na uwadze, że w następstwie zamontowania okładziny drzwiczek konieczne może być wyregulowanie sprężyn drzwiczek. Sprężyny lewą i prawą należy wyregulować równomiernie, aby uniknąć niewyważenia drzwiczek.

Podłączanie odpływu

Zmywarkę można montować we wnęce na podniesieniu (na wysokości umożliwiającej wygodną obsługę). Oznacza to, że zmywarkę można ustawić w taki sposób, że wąż odpływowy podłączony będzie niżej niż dno zmywarki, na przykład bezpośrednio do odpływu w podłodze.

Wąż odpływowy można podłączyć do stożkowej rurce połączeniowej na syfonie zlewu. Rura łącząca musi mieć średnicę wewnętrzną minimum 14 mm.

Wąż odpływowy można wydłużyć o maksymalnie 3 m (całkowita długość węża odpływowego nie może przekroczyć 4,5 m). Wszelkie połączenia i rury łączące muszą mieć średnicę wewnętrzną minimum 14 mm.

Żaden odcinek węża odpływowego nie może znajdować się o więcej niż 950 mm powyżej dna zmywarki.

Przymocować wąż odpływowy, korzystając z opaski zaciskowej węża. Upewnić się, że na wężu odpływowym nie ma załamań.

Podłączenie do źródła wody

Należy korzystać wyłącznie z węża doprowadzającego dostarczonego ze zmywarką. Nie wolno wykorzystywać starych lub innych zapasowych węży.

Rura zasilająca musi mieć zawór wody (zawór zamykający). Zawór wody musi być łatwo dostępny, tak aby umożliwić odcięcie dopływu wody w przypadku konieczności przestawienia zmywarki.

Po zakończeniu montażu zawór wody należy odkręcić, aby umożliwić ustabilizowanie się ciśnienia. Sprawdzić, czy wszystkie połączenia są szczelne.

Podłączenie do źródła zimnej wody

Podłączyć zmywarkę do źródła zimnej wody, jeżeli budynek ogrzewany jest olejem opałowym, prądem elektrycznym lub gazem.

Podłączenie do źródła ciepłej wody

Podłączyć zmywarkę do źródła ciepłej wody (maks. 70 °C), jeżeli budynek jest ogrzewany środkami o dużej efektywności energetycznej, takimi jak sieć ciepłownicza, energia słoneczna lub energia geotermalna. Podłączenie do ciepłej wody zmniejsza zużycie energii przez zmywarkę.

UWAGA!

Nie przekraczać dopuszczalnej temperatury doprowadzanej wody. Niektóre materiały, z których wykonane są naczynia kuchenne, mogą nie być odporne na wysoką temperaturę. Zob. w części *Delikatne naczynia* rozdziału *Ładowanie zmywarki*.

Podłączenie elektryczne

Informacje na temat parametrów podłączenia elektrycznego znaleźć można na tabliczce z numerem seryjnym. Podane tam specyfikacje muszą być zgodne z parametrami zasilania sieciowego.

Zmywarka musi być podłączona do gniazdka z uziemieniem.

Elektryczne gniazdko ścienne musi znajdować się poza miejscem montażu oraz być łatwo dostępne po zamontowaniu zmywarki. Nie wolno stosować przedłużaczy.

Serwis

Zanim skontaktujesz się z działem obsługi technicznej, przeczytaj rozdział *Rozwiązywanie problemów*. W razie napotkania problemu, którego nie potrafisz samodzielnie rozwiązać, zwróć się o profesjonalną pomoc do lokalnego punktu obsługi serwisowej.; zob. **global.hisense.com**. Na naszej stronie internetowej znajdziesz również informacje o dostępności części zamiennych. Dowiesz się też z niej, w jakim zakresie możesz dokonywać napraw samodzielnie.

W zgłoszeniu podać informacje zawarte na tabliczce znamionowej zmywarki, z uwzględnieniem numeru produktu (1) i numeru seryjnego (2).

Pamiętaj, że naprawy nieprofesjonalne mogą zagrażać bezpieczeństwu użytkownika i skutkować unieważnieniem gwarancji.

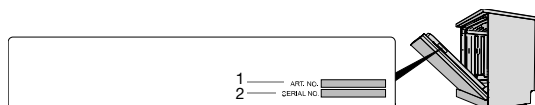



Części zamienne

Następujące części zamienne są dostępne przez co najmniej siedem lat po zaprzestaniu produkcji danego modelu: Silnik, pompa cyrkulacyjna i odwadniająca, element grzewczy, rury i węże, zawory, filtry i węże Aquastop, elementy mocujące drzwi, płytki drukowane, wyświetlacz elektroniczny, czujnik ciśnienia, termostaty i czujniki, oprogramowanie, w tym programy przywracania.

Następujące części zamienne są dostępne przez co najmniej dziesięć lat po zaprzestaniu produkcji danego modelu: Zawiasy i uszczelki drzwi, inne uszczelki, ramiona natryskowe, filtry spustowe, druciane kosze i plastikowe akcesoria, takie jak kosze i pokrywy.

Liczba cykli programu

Naciśnij i przytrzymaj  i  przez 3 sekundy, aby wyświetlić Liczba cykli programu na wyświetlaczu.

(Jeśli zmywarka wykonała więcej niż 999 cykli, wyświetlana jest liczba tysięcy, a następnie liczba cykli do 999. Na przykład: 1234 cykle są wyświetlane w następujący sposób, 001 po którym następuje 234.)

Dane techniczne i etykieta efektywności energetycznej

Dane techniczne

Wysokość:	856-906 mm
Szerokość:	598 mm
Głębokość:	555 mm
Waga:	35 kg ¹⁾
Liczba standardowych ustawień:	16 ²⁾
Ciśnienie wody:	0,03-1,0 MPa
Podłączenie elektryczne:	Patrz tabliczka znamionowa.
Moc znamionowa:	Patrz tabliczka znamionowa.
Pasmo częstotliwości, moduł WiFi:	2,4 GHz
Maksymalna moc nadawania, moduł WiFi:	≤ 1 W

¹⁾ Waga może różnić się w zależności od wersji.

²⁾ Zgodnie z normą EN 60436.

Deklaracja zgodności

Niniejszym oświadczamy, że urządzenie jest zgodne z odpowiednimi dyrektywami europejskimi i wymaganiami stosownych norm.

Firma oświadcza, że urządzenie z tą funkcją Connectlife jest zgodne z zasadniczymi wymaganiami i innymi właściwymi postanowieniami Dyrektywy 2014/53/UE. Szczegółową Deklarację Zgodności znajdziesz pod adresem internetowym <https://audid.connectlife.io> na stronie swojego urządzenia wśród dokumentów dodatkowych.

CE Zatwierdzone zgodnie z odpowiednimi dyrektywami UE.

Informacja dla konsumentów

Informację o urządzeniu znajdziesz na stronie internetowej global.hisense.com. Informacje można również znaleźć w bazie danych rejestracji produktów UE dla etykietowania energetycznego, EPREL. Zeskanuj kod QR na etykiecie energetycznej dostarczonej ze zmywarką (lub przejdź do <https://eprel.ec.europa.eu> i wyszukaj nazwę modelu).

Urządzenie wykorzystuje źródła światła w klasie sprawności energetycznej D. Źródła światła są dostępne jako części zamienne i mogą być wymieniane przez lokalny serwis albo przez odpowiednio wykwalifikowanego specjalistę.

Informacje dla instytucji testujących

Informację o urządzeniu można znaleźć w rejestrze etykiet energetycznych Komisji Europejskiej (EPREL), a także otrzymać pocztą elektroniczną: dishwashers@appliance-development.com. W zgłoszeniu należy podać informacje zamieszczone na tabliczce znamionowej zmywarki, włącznie z numerem artykułu (1), numerem seryjnym (2) i nazwą modelu (3).

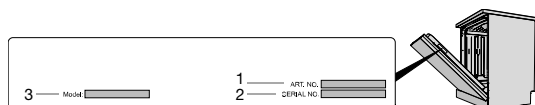

Hisense



985106-a2

Zastrzegamy sobie prawo do wprowadzania zmian.