

CDE92UW

CDE105UW

Wyświetlacz komercyjny

Podręcznik użytkownika

Dziękujemy za wybór produktu firmy ViewSonic®

Jako wiodący dostawca rozwiązań wizualnych, firma ViewSonic® jest zaangażowana w przekraczanie ogólnoświatowych oczekiwań dotyczących ewolucji technologicznej, innowacji i prostoty. W firmie ViewSonic® wierzymy, że nasze produkty mają potencjał pozytywnego oddziaływania na świat i jesteśmy przekonani, że wybrany produkt ViewSonic® będzie dobrze służył użytkownikom.

Jeszcze raz dziękujemy za wybór produktu firmy ViewSonic®!

Zasady bezpieczeństwa

Przed rozpoczęciem użytkowania tego produktu należy przeczytać poniższe **Zasady bezpieczeństwa**.

- Podręcznik użytkownika należy przechowywać w bezpiecznym miejscu do użytku w przyszłości.
- Przeczytaj wszystkie ostrzeżenia i postępuj zgodnie z instrukcjami.
- Tego urządzenia nie należy używać w pobliżu wody. Aby zmniejszyć ryzyko wystąpienia pożaru lub porażenia prądem elektrycznym, należy chronić urządzenie przed wilgocią.
- Nigdy nie należy zdejmować pokrywy tylnej. Wyświetlacz zawiera części pod wysokim napięciem. Dotknięcie ich może spowodować poważne obrażenia.
- Należy unikać wystawiania urządzenia na bezpośrednie działanie promieni słonecznych lub innych źródeł wytwarzających ciepło w sposób ciągły.
- Nie należy instalować w pobliżu źródeł ciepła, np. grzejników, nawiewów ciepła, pieców lub innych urządzeń (włącznie ze wzmacniaczami), które mogą doprowadzać do wzrostu temperatury urządzenia do niebezpiecznego poziomu.
- Do czyszczenia zewnętrznej obudowy należy używać miękkiej i suchej szmatki. W celu uzyskania dalszych informacji, sprawdź część "Konserwacja".
- W przypadku przenoszenia urządzenia należy zachować ostrożność, aby nie upuścić urządzenia lub nie uderzyć go o coś innego.
- Nie należy ustawiać urządzenia na nierównej lub niestabilnej powierzchni. Urządzenie może przewrócić się doprowadzając do obrażeń ciała lub uszkodzenia.
- Nie wolno ustawiać żadnych ciężkich przedmiotów na urządzeniu lub przewodach połączeniowych.
- W przypadku pojawienia się dymu, nietypowych dźwięków lub dziwnych zapachów, należy natychmiast wyłączyć urządzenie i zadzwonić do sprzedawcy lub firmy ViewSonic®. Kontynuowanie używania urządzenia w takim stanie jest niebezpieczne.
- To urządzenie to monitor z podświetleniem LED przeznaczony do ogólnego użytku biurowego.
- Nie należy próbować obchodzić zabezpieczeń w postaci spolaryzowanej lub uziemionej wtyki. Spolaryzowana wtyka ma dwa bolce, a jeden z nich jest szerszy. Uziemiona wtyczka posiada dwa bolce i trzeci wtyk uziemiający. Szeroki bolec i trzeci wtyk uziemiający służą jako zabezpieczenie. Jeżeli wtyczka nie pasuje do gniazdka elektrycznego należy uzyskać odpowiedni adapter i nie podejmować próby włożenia wtyczki do gniazdka na siłę.

- W przypadku podłączania do gniazdka elektrycznego NIE WOLNO usuwać wtyku uziemiającego. Należy upewnić się, że wtyki uziemiające NIE SĄ USUNIĘTE.
- Przewód zasilający należy zabezpieczyć przed przydeptywaniem lub ścisaniem, szczególnie wtyczkę i miejsce, skąd przewód jest wyprowadzany ze sprzętu. Należy upewnić się, że gniazdo elektryczne znajduje się w pobliżu sprzętu, aby było ono łatwo dostępne.
- Należy używać wyłącznie dodatki/akcesoria określone przez producenta.
- W przypadku używania wózka należy zachować ostrożność podczas przemieszczania wózka/sprzętu, aby uniknąć obrażeń ciała w wyniku przewrócenia.
- Jeżeli urządzenie nie będzie używane przez dłuższy czas, należy odłączyć je od gniazdka elektrycznego.
- Urządzenie należy umieścić w dobrze wentylowanym miejscu. Nie należy ustawiać niczego na urządzeniu, aby nie utrudniać odprowadzania ciepła. Należy także unikać bezpośredniego oświetlenia.

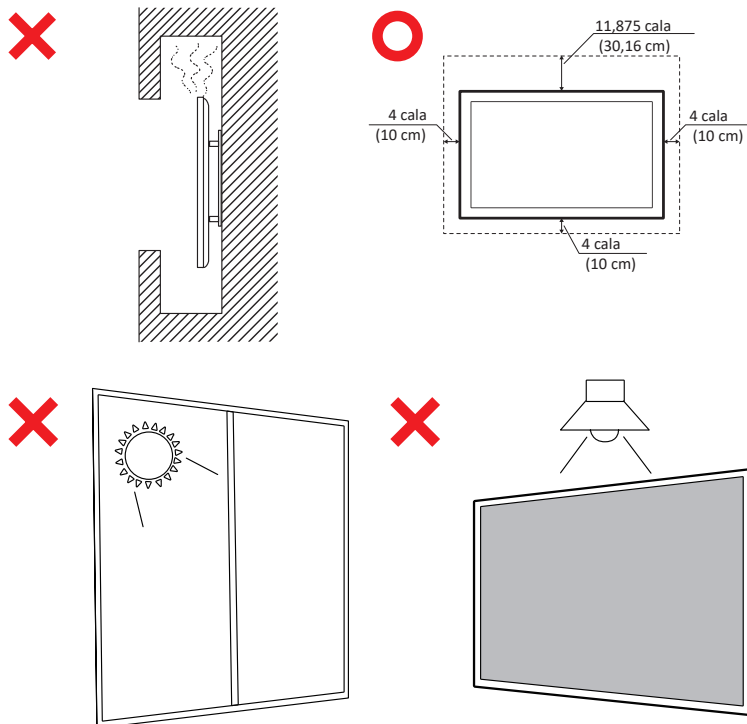

WAŻNE

Aby zapewnić optymalną wydajność i długowieczność wyświetlacza, niezbędne jest przestrzeganie zalecanych procedur obsługi, montażu i przechowywania. Umieszczenie wyświetlacza w poziomej pozycji może prowadzić do szeregu potencjalnych problemów, w tym:

- Nadmierny stres na strukturalnych komponentach wyświetlacza, prowadzący do powstawania pęknięć lub zniekształceń wzdłuż krawędzi.
- Nierównomierne rozłożenie wagi, które może spowodować odkształcenie ekranu, uszkodzenie wewnętrzne lub pęknięcie z upływem czasu.
- Uszkodzenia związane z temperaturą, ponieważ wewnętrzne komponenty mogą nie być w stanie rozpraszać ciepła zgodnie z zamierzeniami, co prowadzi do potencjalnej awarii lub trwałego uszkodzenia.

Ponadto, zmiana formy wyświetlacza może również zagrozić integralności jego wewnętrznych komponentów, w tym wrażliwych komórek LCD, co może prowadzić do trwałej degradacji jakości wyświetlacza.

Aby zapobiec takim problemom i utrzymać optymalne warunki wyświetlacza, zaleca się zawsze montować, obsługiwać, transportować i przechowywać go w pozycji pionowej. Niezastosowanie się do tego może unieważnić gwarancję i wpłynąć na wydajność oraz żywotność wyświetlacza.

UWAGA: Jakiegokolwiek uszkodzenia wynikające z niewłaściwego użycia lub niewłaściwego obchodzenia się z wyświetlaczem nie są objęte gwarancją.

PRZESTROGA:

Urządzenie należy natychmiast odłączyć od ściennego gniazda zasilania i powierzyć naprawę wykwalifikowanemu personelowi serwisu w następujących okolicznościach:

- Po uszkodzeniu przewodu zasilającego lub wtyczki.
- Po zalaniu urządzenia płynem lub po upadnięciu na niego przedmiotów.
- Gdy urządzenie zostało narażone na działanie wilgoci.
- Jeśli urządzenie nie działa prawidłowo lub zostało upuszczone.

Urządzenia nigdy nie należy umieszczać w niestabilnym miejscu. Urządzenie może upaść, powodując poważne obrażenia osobiste lub śmierć. Wielu obrażeń, szczególnie dzieci, można uniknąć poprzez zastosowanie prostych środków ostrożności, takich jak:

- Używanie szafek lub podstaw zalecanych przez producenta urządzenia.
- Używanie wyłącznie mebli, które mogą bezpiecznie utrzymać urządzenie.
- Upewnienie się, że urządzenie nie wystaje poza krawędź utrzymującego go mebla.
- Nieumieszczanie urządzenia na wysokim meblu (np. na kredensach lub biblioteczkach), bez przymocowania mebla i urządzenia do odpowiedniej podpory.
- Nieumieszczanie urządzenia na obrusie lub na innych materiałach, które mogą się znajdować pomiędzy produktem, a podtrzymującym go meblem.
- Pouczenie dzieci o niebezpieczeństwie wspinania się na mebel w celu dosięgnięcia urządzenia lub jego elementów sterowania.

Jeśli istniejące urządzenie ma zostać przeniesione do przechowywania albo, gdy ma zostać zmienione jego miejsce, należy się zastosować do wymienionych wyżej uwag.

Spis treści

Zasady bezpieczeństwa	3
Spis treści	7
Wprowadzenie	11
Zawartość opakowania	11
Specyfikacje zestawu do montażu na ścianie (VESA)	12
Przegląd produktu	13
Panele I/O (Wejście/wyjście)	14
Tylne I/O (Wejście/wyjście)	15
Boczne I/O (Wejście/wyjście)	16
OPS i slot Wi-Fi	18
Pilot	19
Zakres działania odbiornika pilota	22
Wykonywanie połączeń	23
Podłączanie zasilania	23
Podłączenie urządzeń zewnętrznych i podłączenie panelu dotykowego	24
Połączenie USB typu C	24
Podłączanie HDMI	24
Podłączanie DisplayPort	24
Połączenie RS-232	25
Połączenie USB	26
USB typu A	26
USB typu C	26
Połączenie przez sieć	27
Podłączenie odtwarzacza multimedialnych	28
Podłączenie audio	29
Wejście audio	29
Wyjście audio	29
Połączenie SPDIF	29
Połączenie wyjścia wideo (HDMI Out)	30
Połączenia opcjonalne	31
Montaż płyty kamery UMB202	31

Używanie wyświetlacza	32
Włączanie/wyłączanie zasilania wyświetlacza.....	32
Konfiguracja początkowego uruchomienia	33
Home Screen (Ekran główny)	35
General Settings (Ustawienia ogólne)	36
Network (Sieć).....	37
Device (Urządzenie)	40
System.....	47
General Settings Menu Tree (Drzewo menu ustawień głównych).....	49
Menu ekranowe (OSD)	51
Nawigacja w menu OSD z użyciem pilota.....	51
Struktura menu ekranowego OSD.....	52
Picture (Obraz)	57
Low Blue Light Filter (Filtr niskiego poziomu światła niebieskiego) i Eye Health (Zdrowie oczu).....	58
PIP	60
Używanie PBP (tryb podzielonego ekranu) z aplikacją.....	61
Audio	63
Time (Czas)	64
Advanced (Zaawansowane)	65
About (Informacje).....	68

Wbudowane aplikacje i ustawienia	69
myViewBoard Display	69
myViewBoard Manager	70
vCast	71
Display Group Settings (Ustawienia grupy wyświetlaczy)	73
Synchronized Group Screen All the Time (Zawsze synchronizowany ekran grupy) ..	75
Share a Screen to the Display Group (One to Many Casting) (Udostępnij ekran grupie wyświetlaczy (casting jeden do wielu))	75
Moderator Mode (Tryb moderatora)	76
Broadcast (Transmisja)	77
Multiple Screen Sharing (Udostępnianie wielu ekranów)	77
Preview Screen (Podgląd ekranu)	77
Touch (Dotyk)	77
Przesyłanie z urządzeń z systemem Windows, MacBook i Chrome	78
Przesyłanie z urządzeń Android	80
Przesyłanie z urządzeń iOS Apple	83
Połączenie z ViewBoard z urządzenia mobilnego	86
Przesyłanie z Chromecast	87
Przesyłanie z Miracast	89
Inne domyślne aplikacje	91
Chromium	91
Folders (Foldery)	92
OfficeMobile	94
vSweeper	95
Protokół RS-232	96
Opis	96
Specyfikacja sprzętowa RS-232	96
Specyfikacja sprzętowa LAN	97
Ustawienie komunikacji RS232	97
Ustawienie komunikacji LAN	97
Odniesienie komunikatu polecenia	97
Protokół	98
Lista Set-Function	98
Lista Get-Function	106
Tryb połączenia przelotowego pilota	114

Dodatek	117
Obsługiwany format nośnika USB	117
Zdjęcia	117
Wideo	117
Audio	121
Napisy	126
Tabela taktowania	127
HDMI PC	127
HDMI	128
Type-C	129
Rozwiązywanie problemów	130
Konserwacja urządzenia	132
Ogólne zasady bezpieczeństwa	132
Czyszczenie ekranu	132
Czyszczenie obudowy	132
Informacje prawne i serwisowe	133
Informacja o zgodności	133
Oświadczenie o zgodności z FCC	133
Oświadczenie o zgodności z przepisami Industry Canada	133
Zgodność z CE dla krajów europejskich	133
Deklaracja zgodności RoHS2	134
Oświadczenie ENERGY STAR®	135
Indyjskie ograniczenie dotyczące substancji niebezpiecznych	136
Usuwanie produktu i upłynięcie terminu jego przydatności	136
Informacje o prawach autorskich	137
Obsługa klienta	138
Ograniczona gwarancja	139

Wprowadzenie

Zawartość opakowania

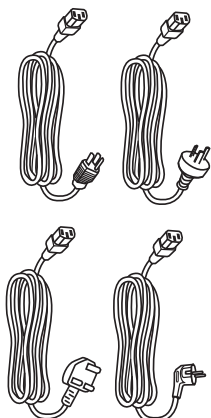

dostarczany według regionu

Przewód zasilający
(3 m/9呎84 stopy)



Kabel HDMI
(3 m/9,84 stopy)

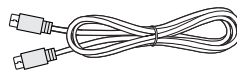

Kabel USB Type C
(1,8 m/5,9 stopy)



Pilot



2 x Bateria AAA

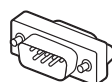

Adapter RS-232

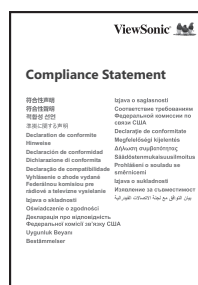

Oświadczenie o zgodności

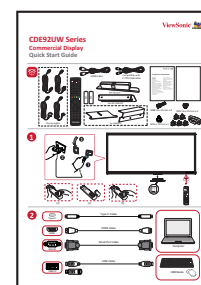

Skrócona instrukcja obsługi



4 x HM8 16 x 25 mm



4 x CM3 16 x 25 mm



M16 x 14 mm



5 x Zacisk



2 x Płyta kamery
(dla UMB202)

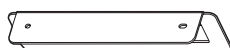

Płyta kamery
(dla VB-CAM-201)

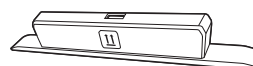

Klucz Wi-Fi
(VB-WIFI-004)
(opcjonalne)

UWAGA: Przewody znajdujące się na wyposażeniu mogą różnić się zależnie od kraju. Należy skontaktować się z lokalnym sprzedawcą w celu uzyskania szczegółowych informacji.

Specyfikacje zestawu do montażu na ścianie (VESA)

UWAGA: Wykonaj instrukcje z zestawu do montażu na ścianie w celu instalacji zestawu do montażu na ścianie lub przenośnego wspornika montażowego. Podczas montażu do innych materiałów budowlanych, należy się skontaktować z najbliższym dostawcą.

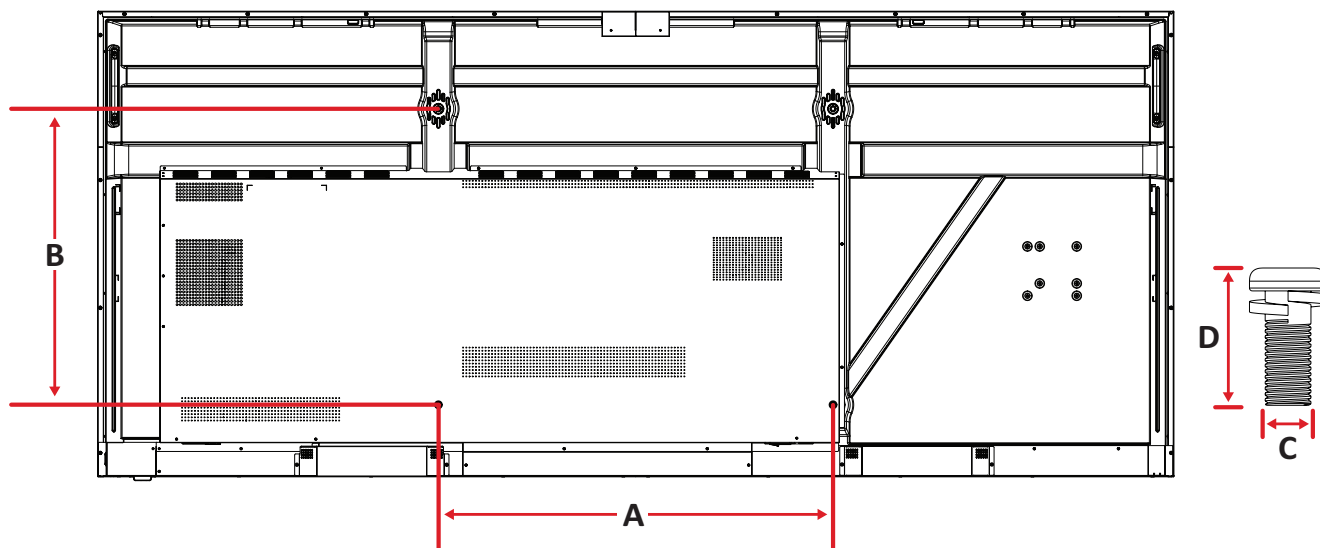

Model	Specyfikacje VESA (A x B)	Standardowa śruba (C x D)	Liczba
CDE92UW	800 x 600 mm	M8 x 25 mm	4
CDE105UW	1000 x 600 mm	M8 x 25 mm	4

UWAGA: Nie należy używać śrub dłuższych niż standardowe, ponieważ mogą one uszkodzić wnętrze wyświetlacza.

Przegląd produktu

portu USB
Type A

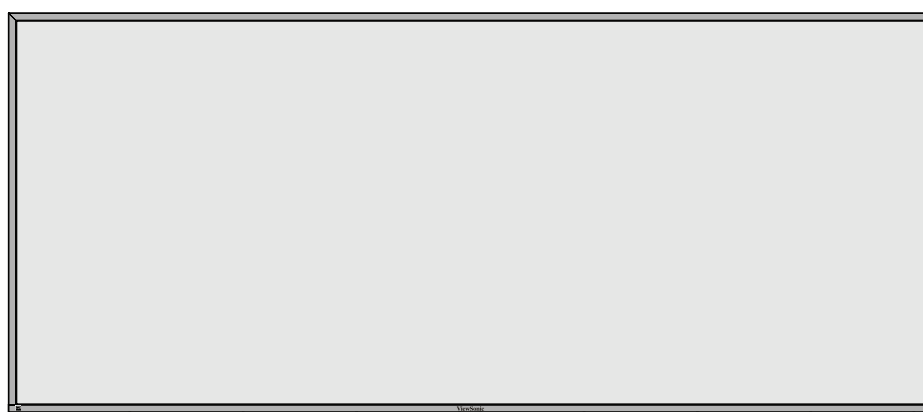

portu USB
Type A



Kieszon (Slot)
OPS



Boczne I/O
(Wejście/wyjście)



Przycisk zasilania



Głośnik



Głośnik



Przełącznik zasilania i
AC IN (Wejście prądu
zmiennego)



Gniazdo Wi-Fi



Tylne I/O
(Wejście/wyjście)

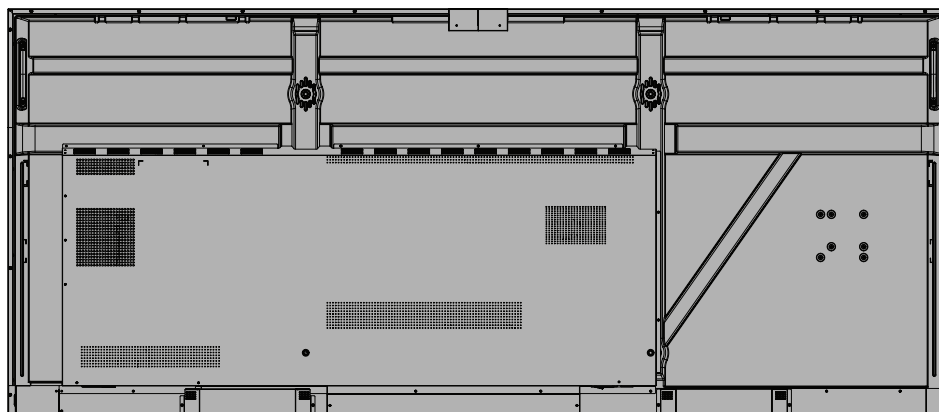

Panele I/O (Wejście/wyjście)

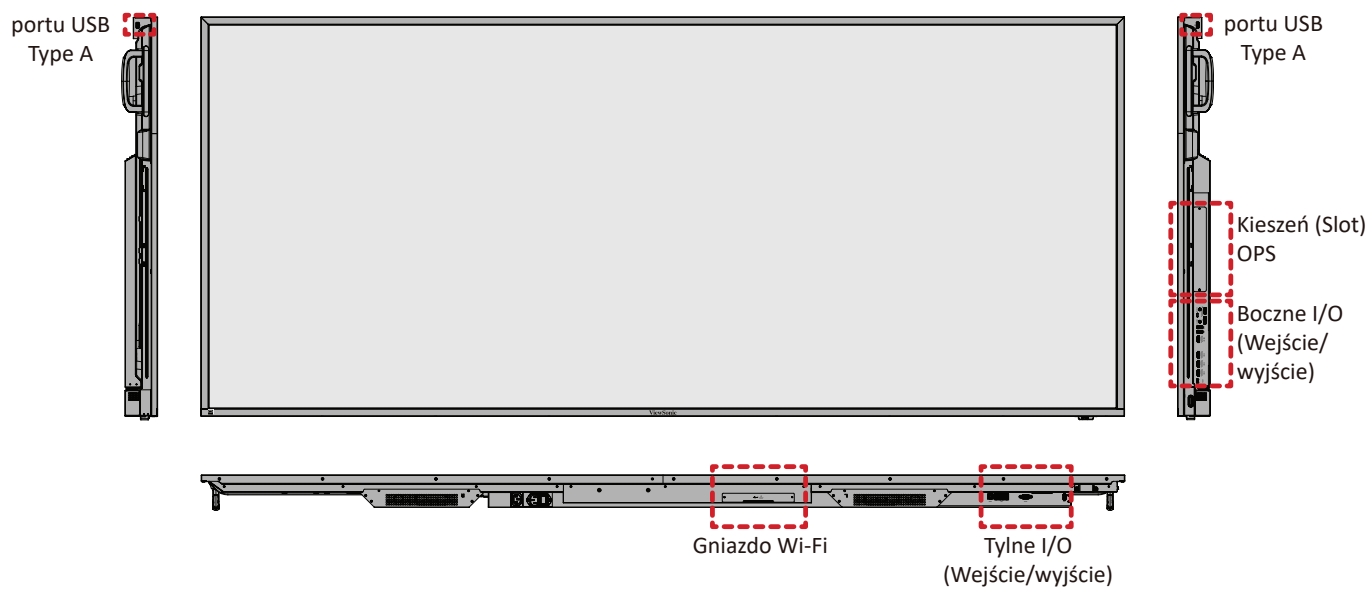

Tylne I/O (Wejście/wyjście)

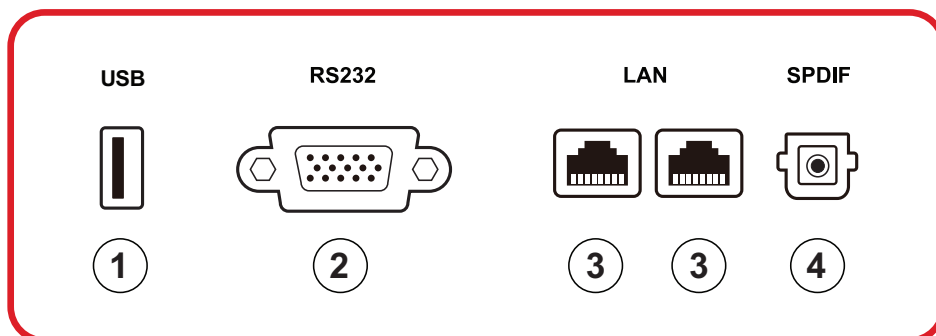

Numer	Element	Opis
1	USB	<ul style="list-style-type: none">• Wejście USB Type A• Standardowe USB 2.0• Podłączanie takich urządzeń, jak dyski twarde, klawiatura, mysz, itd.• Obsługa: 5V/0,5A.
2	RS-232	Interfejs szeregowy; używany do wzajemnego transferu danych pomiędzy urządzeniami
3	LAN	Standardowy interfejs RJ45 (10M/100M/1000M) do połączenia z Internetem. Funkcje huba obsługują współdzielenie sieci.
4	SPDIF	Wielokanałowy dźwięk przez sygnały optyczne.

Boczne I/O (Wejście/wyjście)

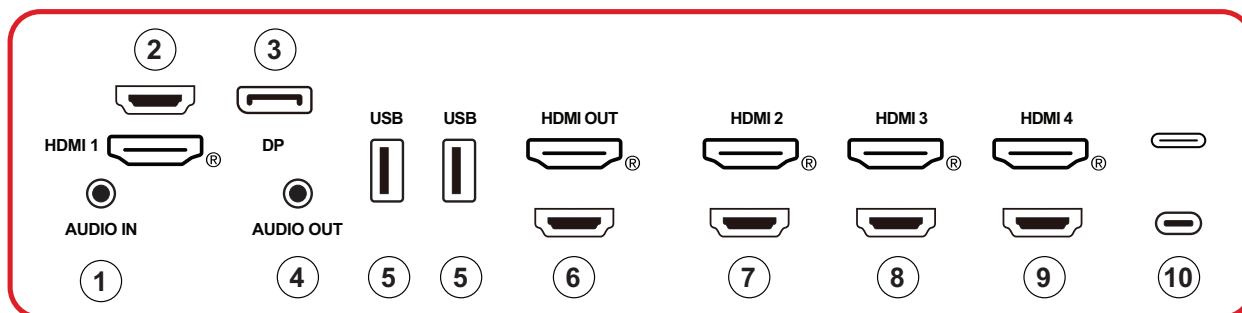

Numer	Element	Opis
1	AUDIO IN	Wejście audio urządzenia zewnętrznego.
2	HDMI 1	<ul style="list-style-type: none"> Wejście HDMI Połączenie do komputera z wyjściem HDMI, przystawki telewizyjnej lub innego urządzenia wideo Obsługa wyświetlacza 5K¹; HDMI w wersji 2.1; CEC
3	DP	<ul style="list-style-type: none"> Wejście DisplayPort. Obsługa 5K¹ przy 60Hz; DP 1.4; HDCP 2.3.
4	AUDIO OUT	Wyjście audio na zewnętrzny głośnik/zestaw słuchawkowy
5	USB	<ul style="list-style-type: none"> Wejście USB Type A Standardowe USB 3.0 Podłączanie takich urządzeń, jak dyski twarde, klawiatura, mysz, itd.
6	HDMI OUT	
7	HDMI 2	<ul style="list-style-type: none"> Wejście HDMI Połączenie do komputera z wyjściem HDMI, przystawki telewizyjnej lub innego urządzenia wideo Obsługa wyświetlacza 4K; HDMI w wersji 2.0; CEC
8	HDMI 3	<ul style="list-style-type: none"> Wejście HDMI Połączenie do komputera z wyjściem HDMI, przystawki telewizyjnej lub innego urządzenia wideo Obsługa wyświetlacza 4K; HDMI w wersji 2.0; CEC

1 - Jakość obrazu 5K będzie zależać od kabla i stabilności sygnału.

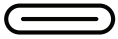



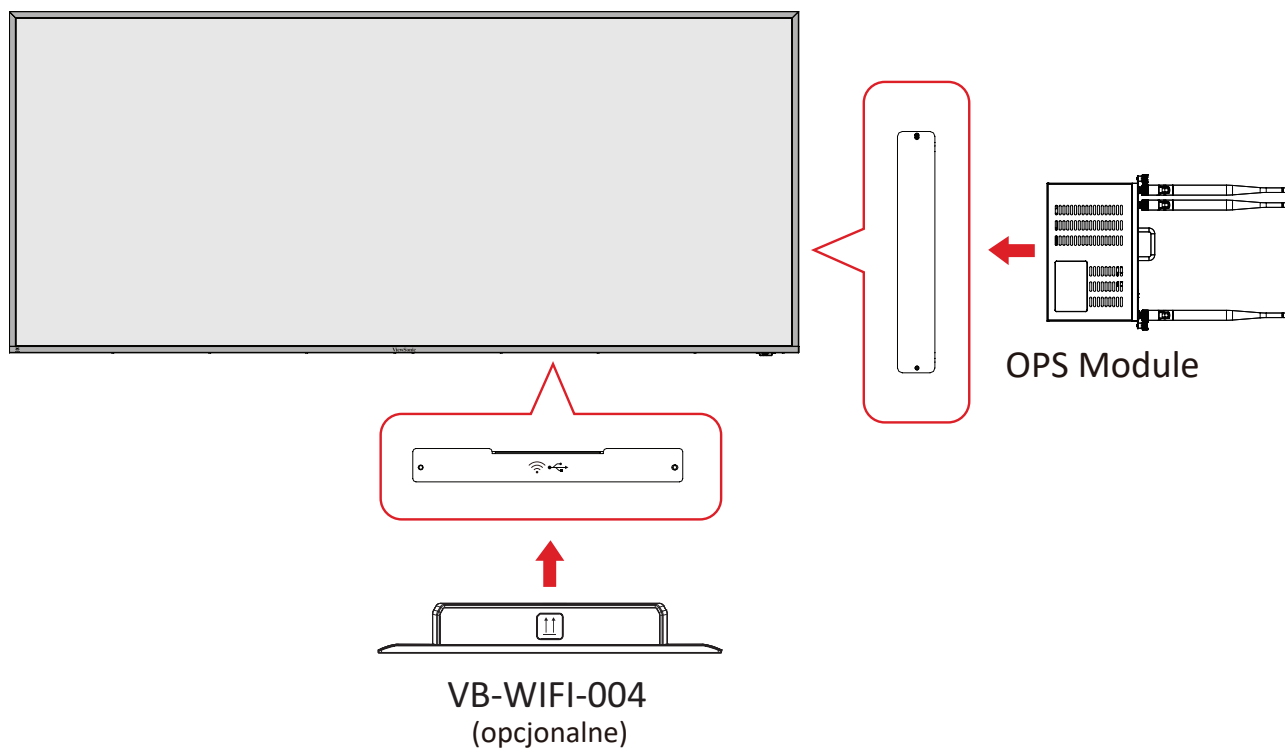



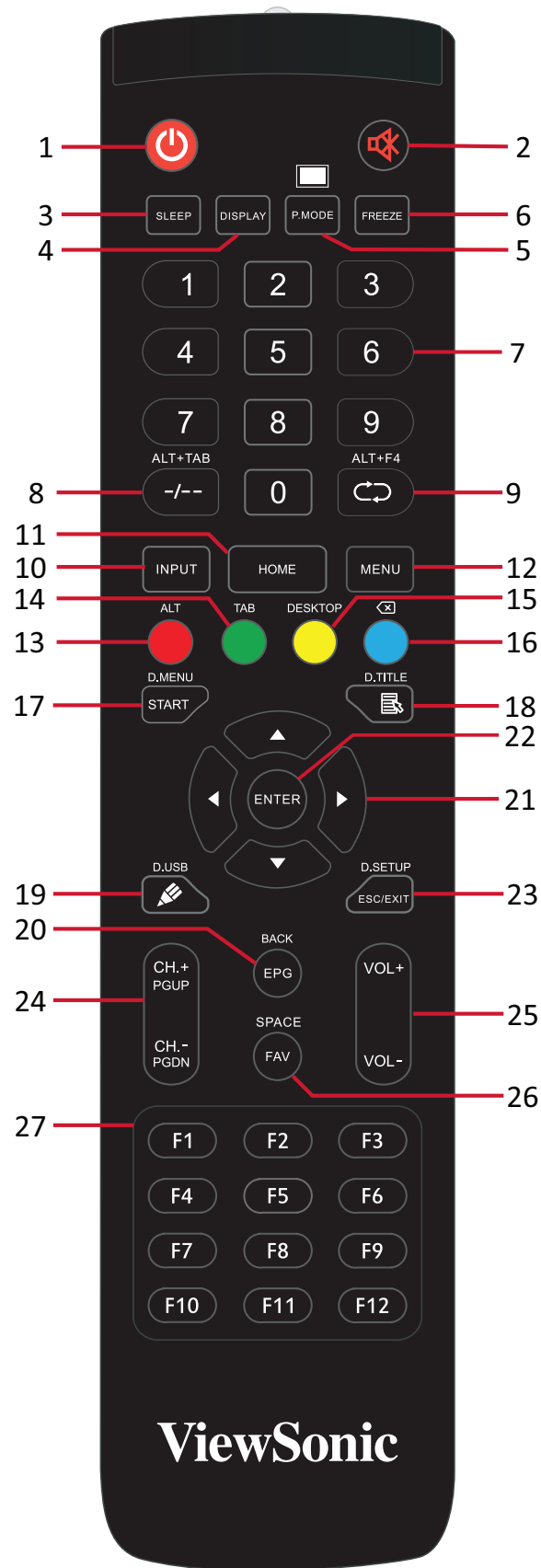

Numer	Element	Opis
9	HDMI 4	<ul style="list-style-type: none"> • Wejście HDMI • Połączenie do komputera z wyjściem HDMI, przystawki telewizyjnej lub innego urządzenia wideo • Obsługa wyświetlacza 4K; HDMI w wersji 2.0; CEC
10	 (Type C)	<ul style="list-style-type: none"> • Wejście USB Type C • Standardowe USB 3.0 • Obsługa DP w wersji 1.2 z audio i wideo • Obsługa LAN przez 100M • Obsługa ładowania z mocą do 100W bez OPS. Również wspiera: 5V/3A, 9V/3A, 12V/3A, 15V/3A, 20V/3,25A, 20V/5A

OPS i slot Wi-Fi



Pilot



Numer	Element	Opis
1		Włączenie/wyłączenie zasilania
2		Wyciszenie/Wyłączenie wyciszenia
3	SLEEP	Tryb uśpienia
4	DISPLAY	Dla źródeł innych niż Android; wyświetlanie informacji o bieżącym źródle
5	P.MODE	Pusty ekran
6	FREEZE	Zatrzymaj ekran
7		Przyciski wprowadzania wartości numerycznych
8	ALT+TAB -/--	Przycisk spacji komputera typu slot-in Alt+Tab
9	ALT+F4 	Komputer typu slot-in, zamknięcie okna programu
10	INPUT	Wybór źródła wejścia
11	HOME	Przejdź z powrotem do głównego interfejsu systemu slot-in
12	MENU	Ustawienia dostępu
13	Czerwony / ALT	Przechwytywanie ekranu
14	Zielony / TAB	Przycisk PC ² [Tab]
15	Żółty / DESKTOP	Przełączenie na źródło komputera PC typu Slot-in
16	NIEBIESKI/ 	Przycisk PC ² [Backspace]
17	START / D.MENU	Przycisk PC ² [Windows]
18	 / D.TITLE	Przycisk PC ² [Menu]
19	 / D.USB	Ustawienia programu do pisania
20	EPG/BACK	Przycisk Powrót
21	 /  /  / 	Przewiń w górę, w dół, w lewo i w prawo
22	ENTER	Potwierdź wybór/stan
23	ESC / EXIT / D.SETUP	Przycisk skrótu do wychodzenia z okien dialogowych
24	CH.+ / PGUP / CH.- / PGDN	CH+: Poprzednia strona PC CH-: Następna strona PC
25	VOL+ / VOL-	Zwiększenie/zmniejszenie głośności
26	FAV / SPACE	Przycisk PC ² [Spacja]
27	F1-F12	Przycisk wbudowanej funkcji komputera F1 - F12

2 - Wszystkie przyciski funkcji powiązane z komputerem nie są dostępne bez komputera typu slot-in.

Wkładanie baterii pilota

W celu włożenia baterii do pilota:

1. Zdejmij pokrywę z tyłu pilota.
2. Włóż dwie baterie „AAA”, sprawdzając, czy symbol „+” na baterii jest dopasowany do symbolu „+” w gnieździe baterii.
3. Załóż ponownie pokrywę dopasowując ją do gniazda na pilocie i zamykając zatrzask.

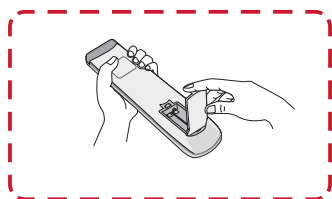

(1)

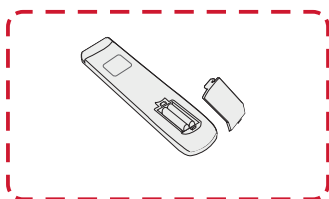

(2)

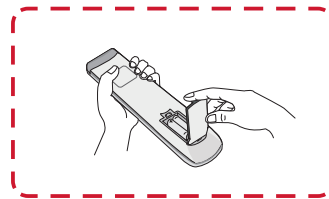

(3)

OSTRZEŻENIE: Wymiana baterii na baterię nieprawidłowego typu, może spowodować eksplozję.

UWAGA:

- Zaleca się, aby nie mieszać różnych typów baterii.
- Stare baterie należy zawsze usuwać w sposób przyjazny dla środowiska. Należy się skontaktować z lokalnymi władzami w celu uzyskania dalszych informacji o bezpiecznym usuwaniu baterii.

Zakres działania odbiornika pilota

Zakres pracy pilota pokazano tutaj. Jego efektywny zakres działania 6 metrów, 30° stopni w lewo i w prawo. Upewnij się, że nic nie zasłania sygnału pilota kierowanego do odbiornika.



Wykonywanie połączeń

Podłączanie zasilania

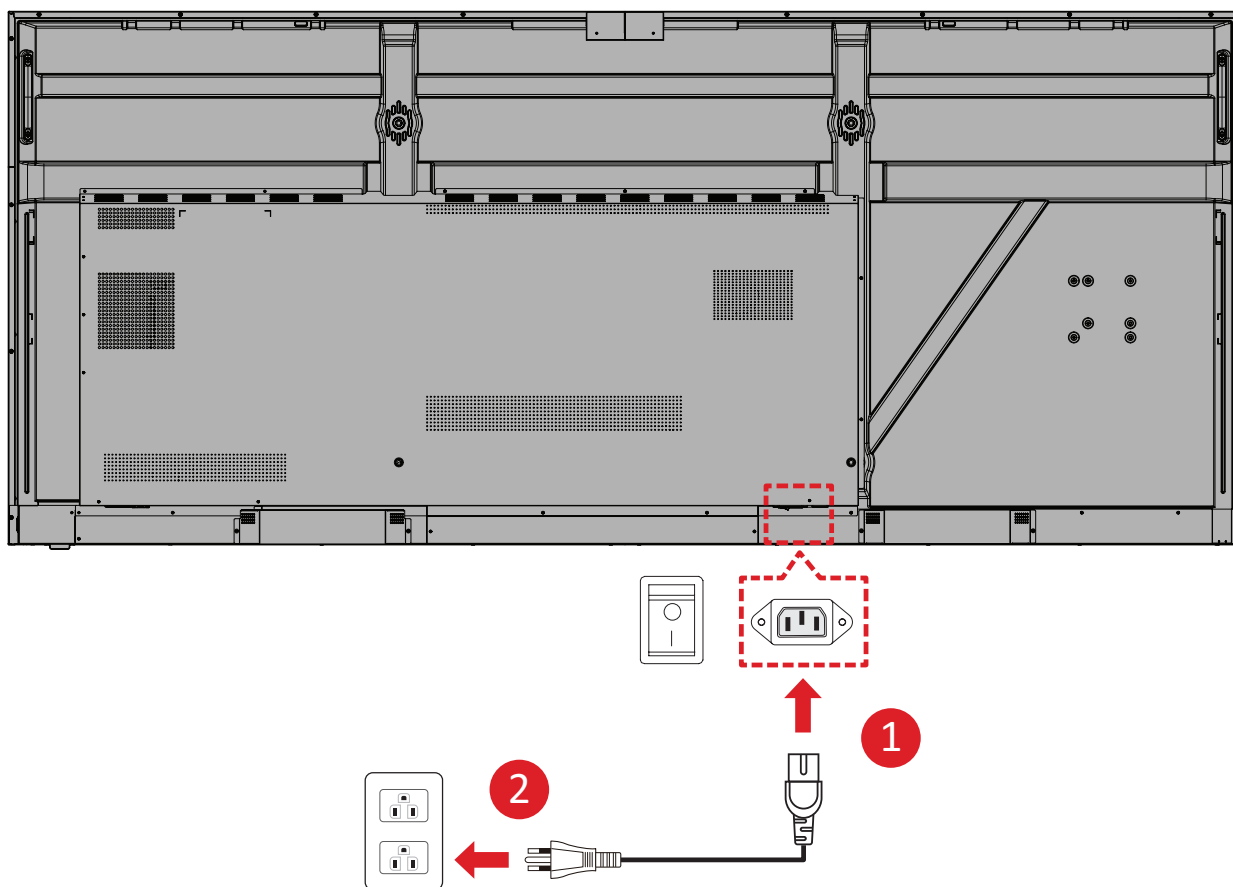

1. Podłącz przewód zasilający do gniazda wejścia prądu zmiennego w tylnej części urządzenia.
2. Podłącz przewód zasilający do gniazda zasilania.

Podłączenie urządzeń zewnętrznych i podłączenie panelu dotykowego

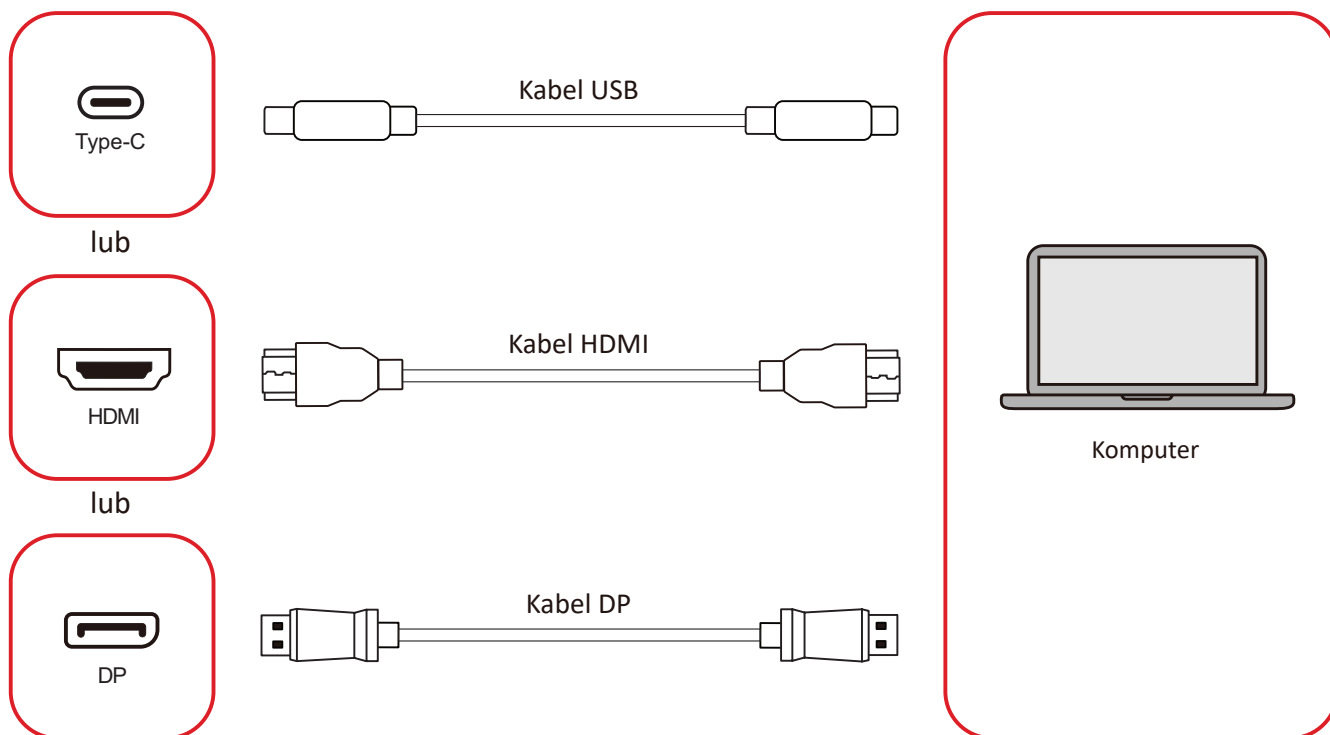

Urządzenie(a) zewnętrzne można podłączyć w dowolnej z następujących konfiguracji:

Podłączenie USB typu C

Podłącz kabel USB Type-C z urządzenia zewnętrznego do portu Type-C (☐) na wyświetlaczu.

Podłączanie HDMI

Podłącz kabel HDMI z urządzenia zewnętrznego do gniazda **HDMI 1/2/3/4** na wyświetlaczu.

Podłączanie DisplayPort

Podłącz kabel DisplayPort z urządzenia zewnętrznego do gniazda **DP** na wyświetlaczu.

Połączenie RS-232



Gdy do połączenia wyświetlacza z zewnętrznym komputerem używany jest kabel portu szeregowego RS-232, niektórymi funkcjami można sterować zdalnie przez komputer PC, włącznie z WŁĄCZENIEM/WYŁĄCZENIEM zasilania, regulacją głośności, wyborem wejścia, jasnością, itp.

Połączenie USB

Podobnie jak w każdym komputerze PC, do monitora interaktywnego ViewBoard można łatwo podłączać różne urządzenia USB i inne urządzenia peryferyjne.

USB typu A

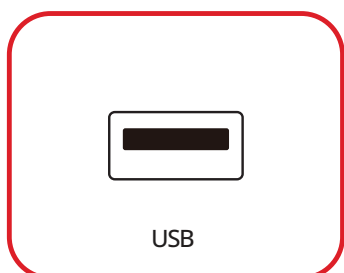

Podłącz urządzenie USB do portu USB typu A.

USB typu C

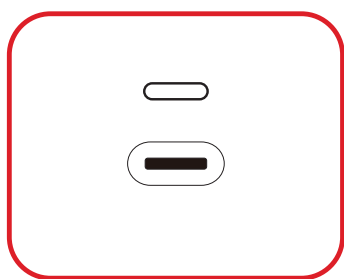

Podłącz urządzenie USB do portu USB typu C (⌚).

Połączenie przez sieć



Aby połączyć się z lokalną siecią, podłącz kabel Ethernet do swojej sieci, a następnie podłącz drugi koniec do portu **LAN** wyświetlacza.

Podłączenie odtwarzacza multimedialnych

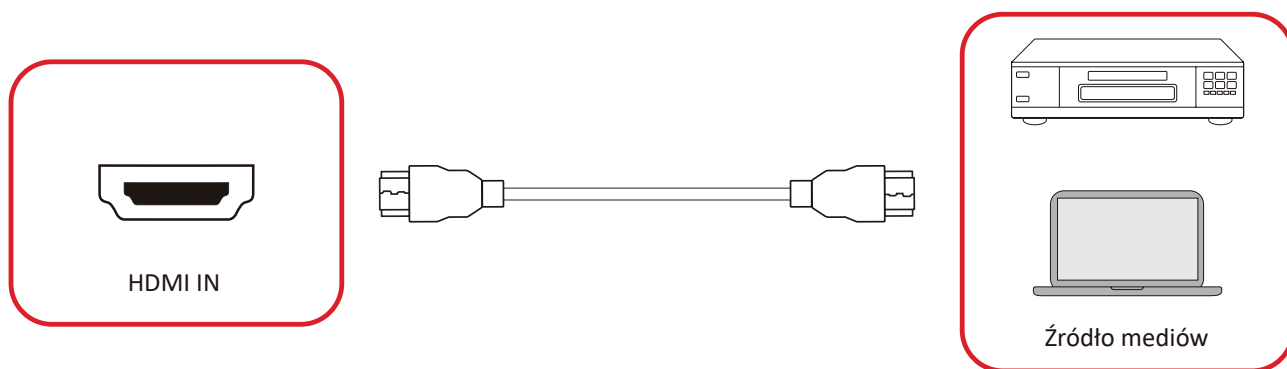

W celu podłączenia do odtwarzacza multimedialnych:

1. Podłącz kabel HDMI do gniazda **HDMI** na ViewBoard i urządzenia peryferyjnego.
2. Naciśnij przycisk **INPUT** na pilocie i przełącz na źródło wejścia HDMI.

Podłączenie audio

ViewBoard obsługuje **Audio In (Wejście audio)**, **Audio Out (Wyjście audio)** i **SPDIF**.

Wejście audio

Aby odtwarzać audio z posiadanego urządzenia zewnętrznego przez głośniki ViewBoard, podłącz jeden koniec kabla audio do posiadanego urządzenia zewnętrznego, a drugi koniec do portu **Audio In** ViewBoard.

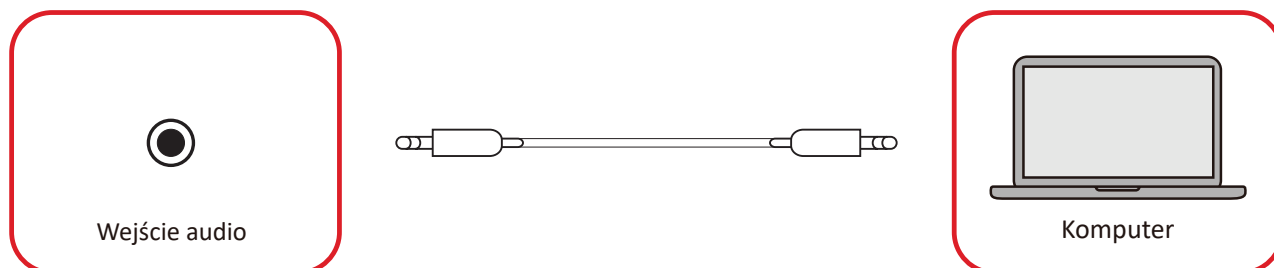

Wyjście audio

Aby odtwarzać audio z ViewBoard przez zewnętrzny głośnik, podłącz jeden koniec kabla audio do zewnętrznego głośnika, a drugi koniec do portu **Audio Out** ViewBoard.

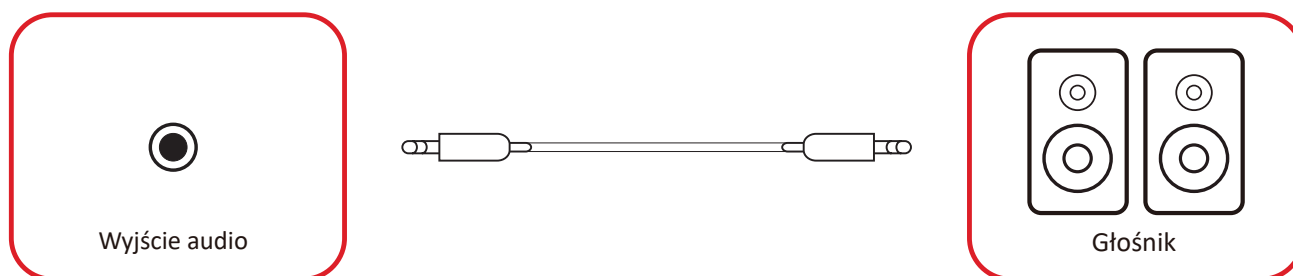

Połączenie SPDIF

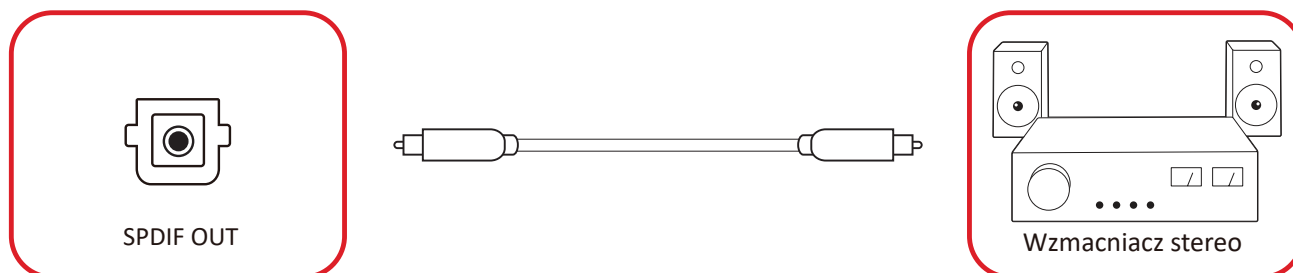

Aby połączyć się z zewnętrznym systemem dźwiękowym, podłącz kabel optyczny z portu wyjściowego **SPDIF** wyświetlacza do optycznego złącza swojego systemu dźwiękowego.

Połączenie wyjścia wideo (HDMI Out)



Aby wyprowadzić wideo przez urządzenie wyświetlania:

1. Podłącz kabel HDMI do gniazda **HDMI IN (Wejście HDMI)** urządzenia wyświetlania, a drugi koniec do gniazda **HDMI OUT (Wyjście HDMI)** monitora interaktywnego ViewBoard.
2. Naciśnij przycisk **INPUT (Wejście)** na pilocie i przełącz na źródło wejścia "HDMI IN (Wejście HDMI)".
- 3.

Połączenia opcjonalne

Montaż płyty kamery UMB202

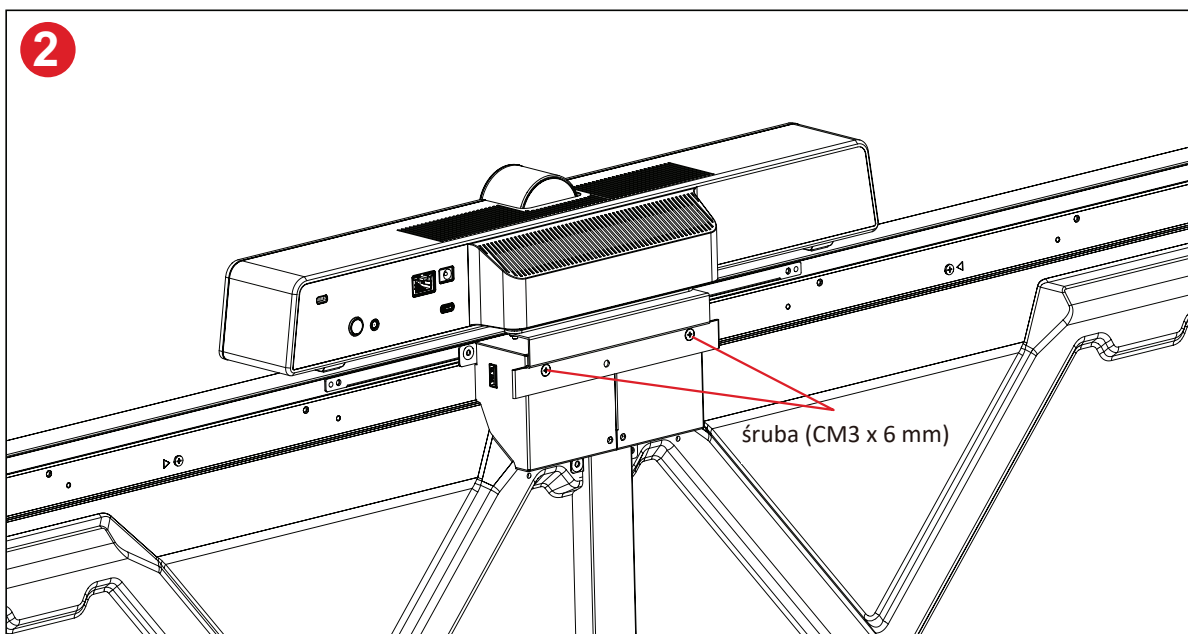
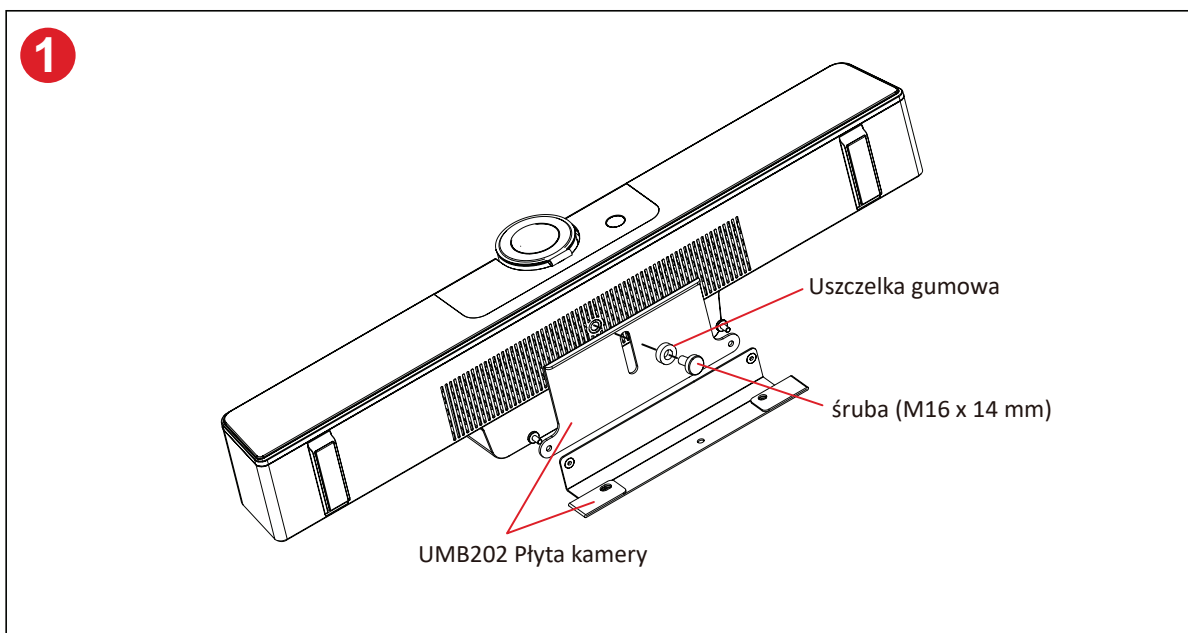

Używanie wyświetlacza

Włączanie/wyłączanie zasilania wyświetlacza

1. Upewnij się, że jest podłączony przewód zasilający, że jest podłączony do gniazda zasilania oraz, że przełącznik zasilania znajduje się w pozycji “Wł.”.

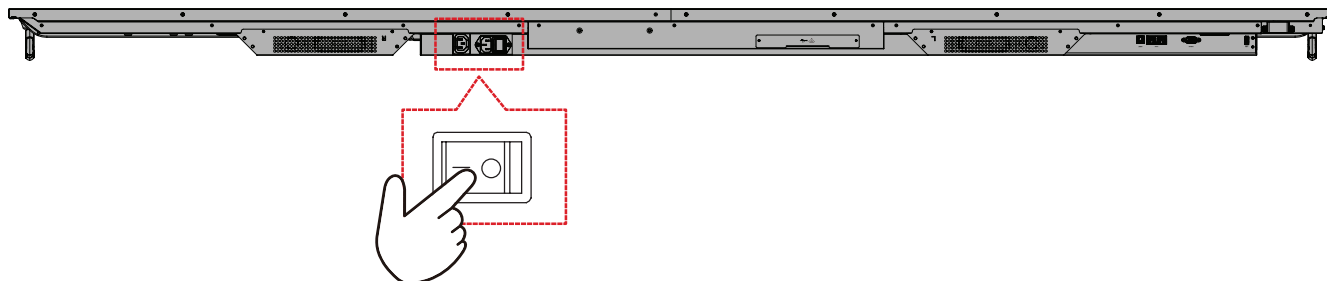

2. Naciśnij przycisk  Zasilanie, aby włączyć wyświetlacz.

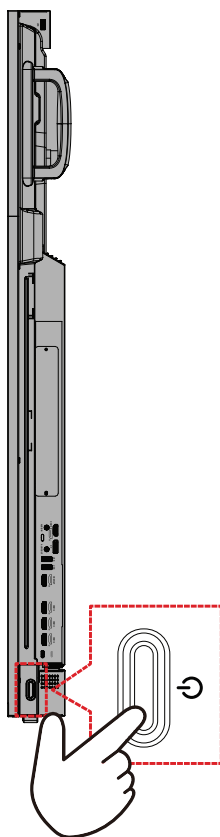

3. Aby wyłączyć wyświetlacz, naciśnij przycisk  Zasilanie.

Konfiguracja początkowego uruchomienia

Przy pierwszym włączeniu wyświetlacza, zostanie uruchomiony kreator początkowej konfiguracji.

1. Wybierz Language (Język).

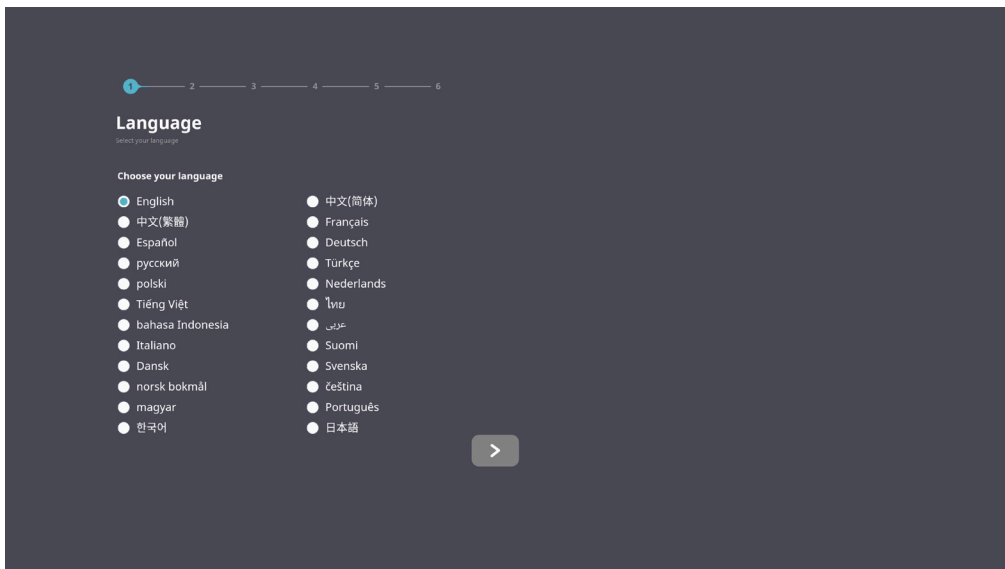

2. Wybierz Time Zone (Strefa czasowa).

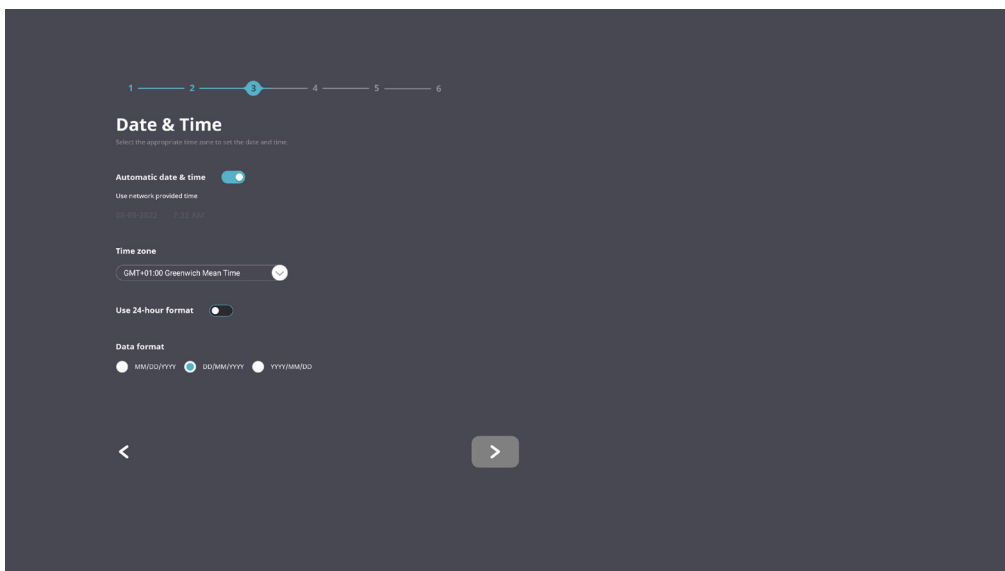

3. Wybierz Boot Mode (Tryb uruchamiania).

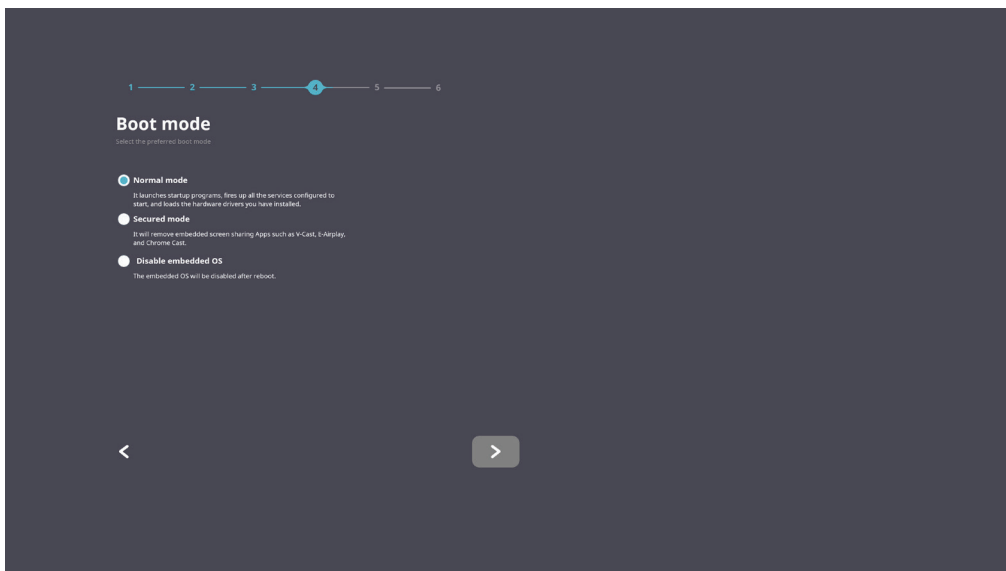

4. Wybierz Power Saving Mode (Tryb oszczędzania energii).

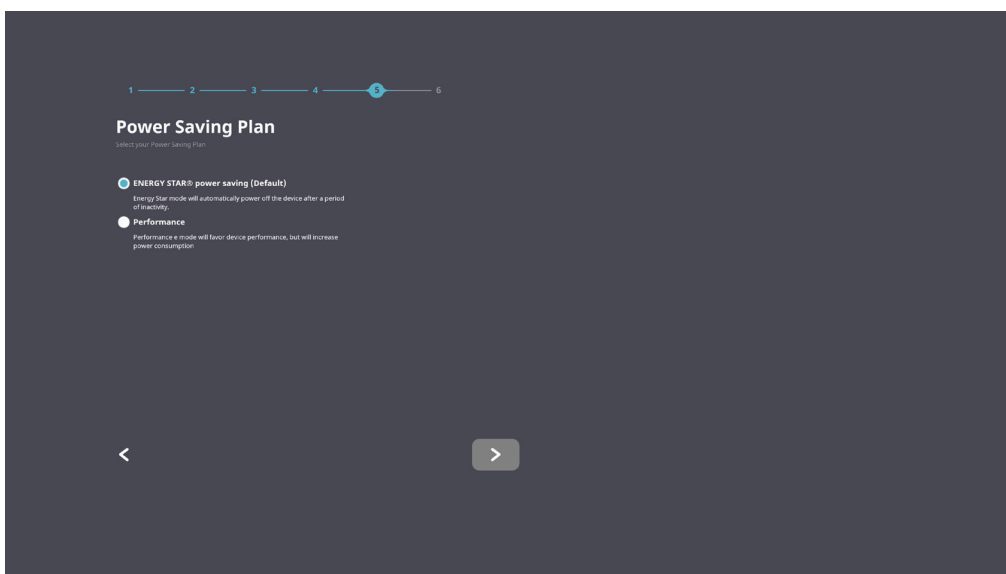

5. Zaakceptuj lub odrzuć Warunki prywatności i ochrony praw własności.

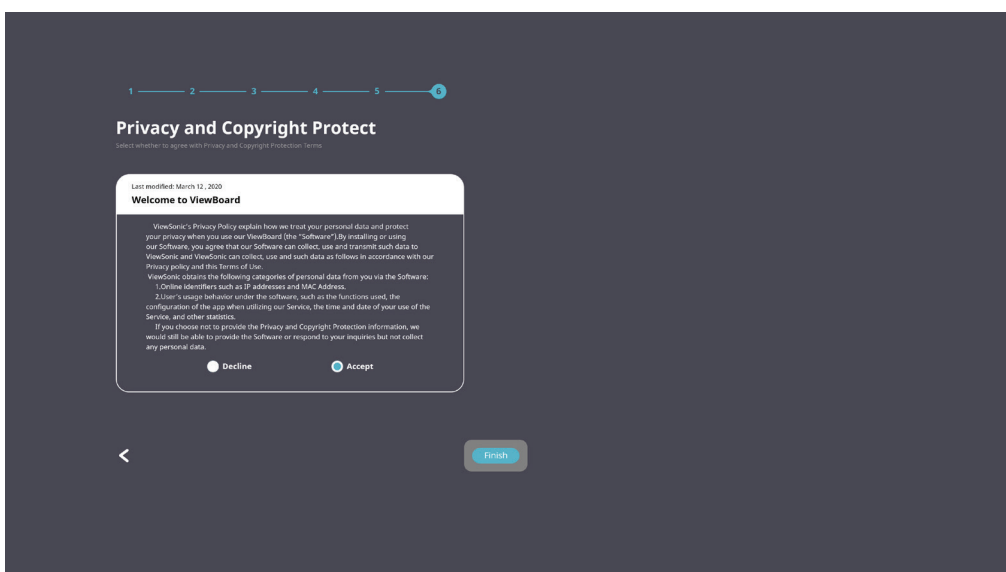

Home Screen (Ekran główny)

Z Home Screen (Ekran główny), można uzyskać dostęp do wszystkich zainstalowanych aplikacji.

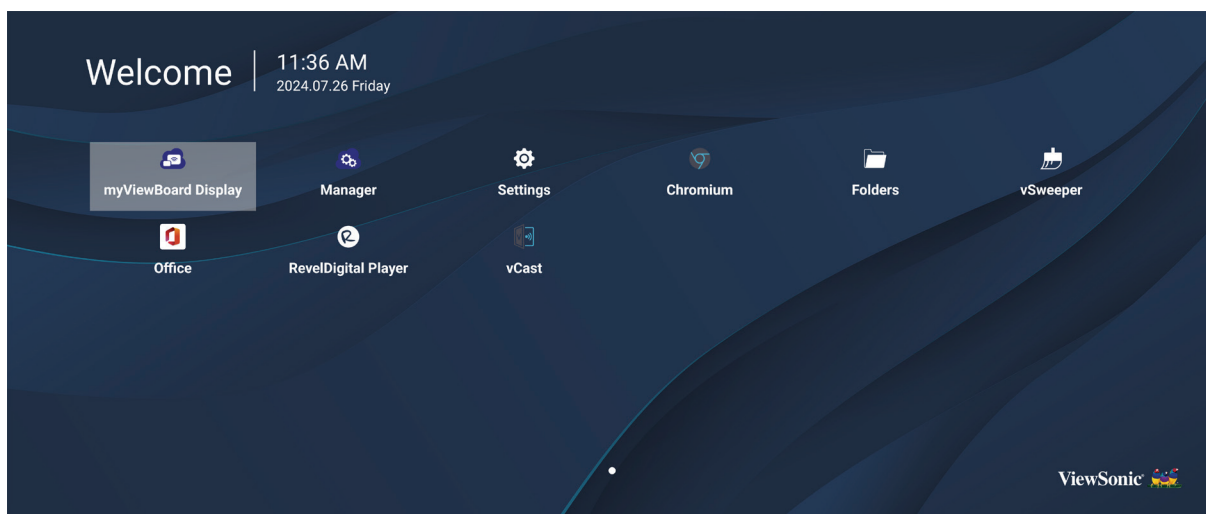

UWAGA: Naciśnij przycisk **Home (Główny)** na pilocie w celu powrotu w dowolnym czasie do ekranu **Home Screen (Ekran główny)**.

General Settings (Ustawienia ogólne)

Skonfiguruj podstawowe ustawienia Network (Sieć), Device (Urządzenie) i System.



Network (Sieć)

Skonfiguruj ustawienia Ethernet, Wi-Fi, Wireless Hotspot (Hotspot sieci bezprzewodowej) i Bluetooth.

Ethernet

- Włączanie/wyłączanie Ethernetu.

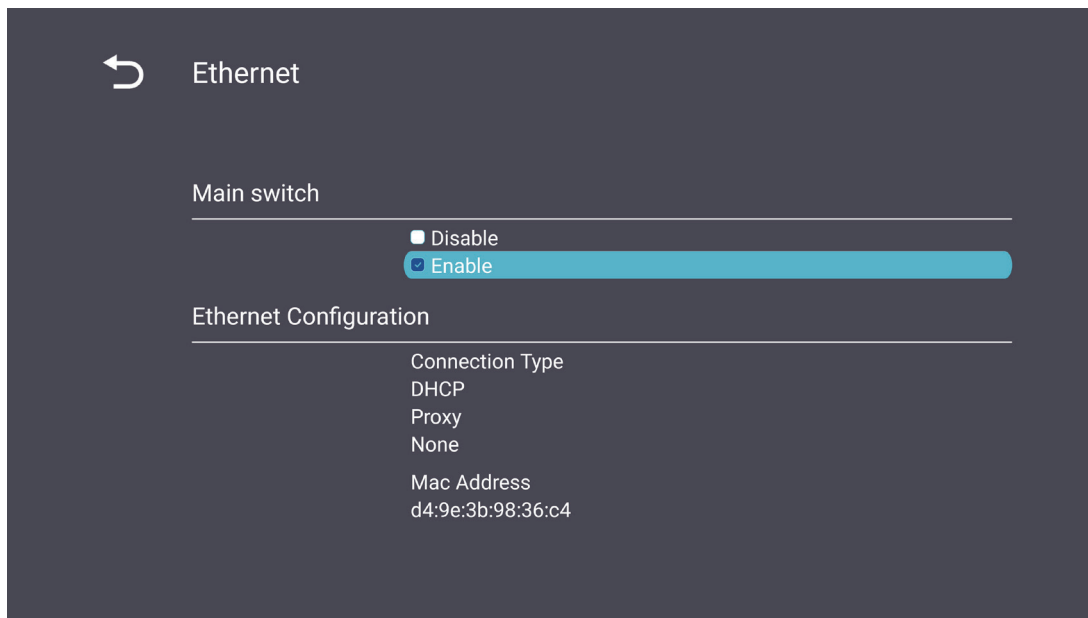

UWAGA: Po włączeniu Ethernetu, dostępne będą Connection Type (Typ połączenia) i MAC Address (Adres MAC).

- Dostosuj Connection Type (Typ połączenia).

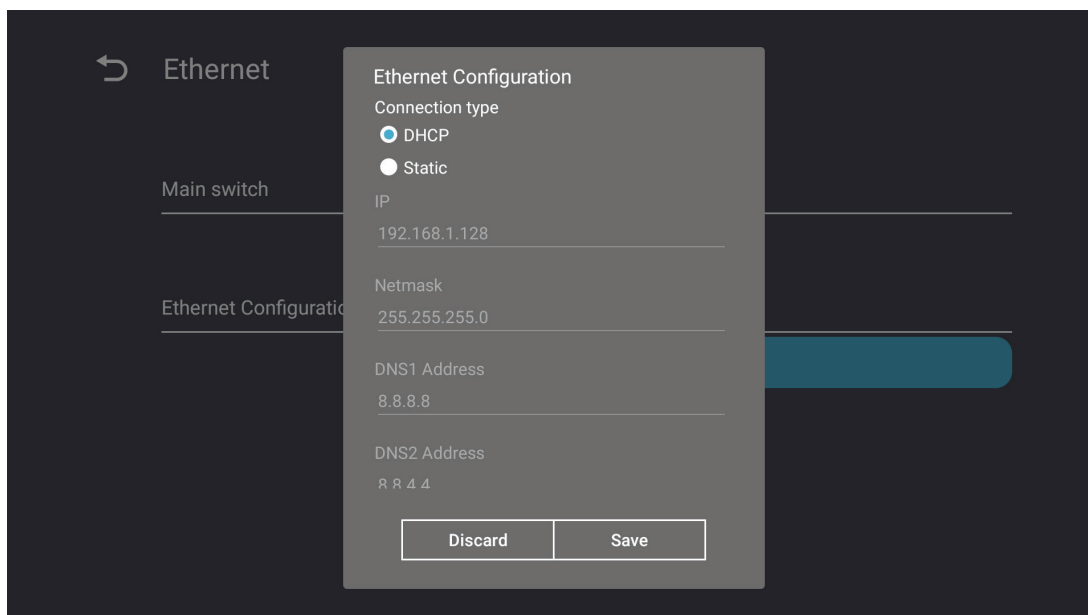

Typ połączenia	Opis
DHCP	Nie można modyfikować takich ustawień jak IP Address (Adres IP), Netmask (Maska sieci), DNS Address (Adres DNS) i Gateway (Brama).
Static IP (Statyczny adres IP)	Można wprowadzić takie ustawienia jak IP Address (Adres IP), Netmask (Maska sieci), DNS Address (Adres DNS) i Gateway (Brama).

Wi-Fi

- Włączenie/wyłączenie Wi-Fi
- Dodaj sieć Wi-Fi lub wybierz z listy dostępnych sieci.

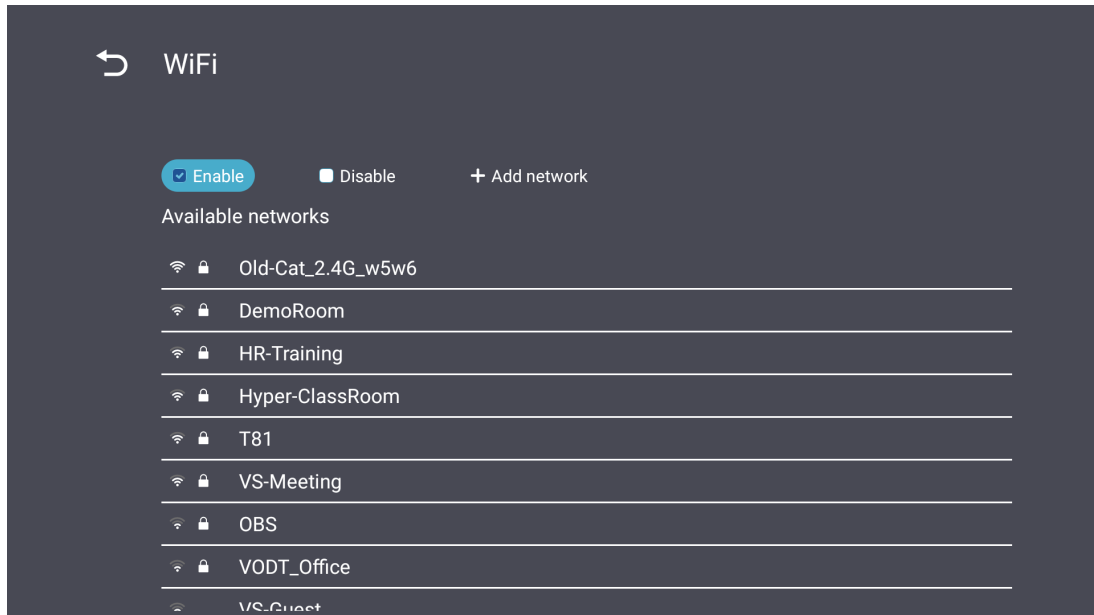

UWAGA: Po włączeniu Wi-Fi, na liście pokazane zostaną dostępne sieci.

Wireless Hotspot (Hotspot bezprzewodowy)

- Włączenie/wyłączenie bezprzewodowego hotspota.
- Po włączeniu używanym urządzeniom udostępniane jest połączenie z internetem.

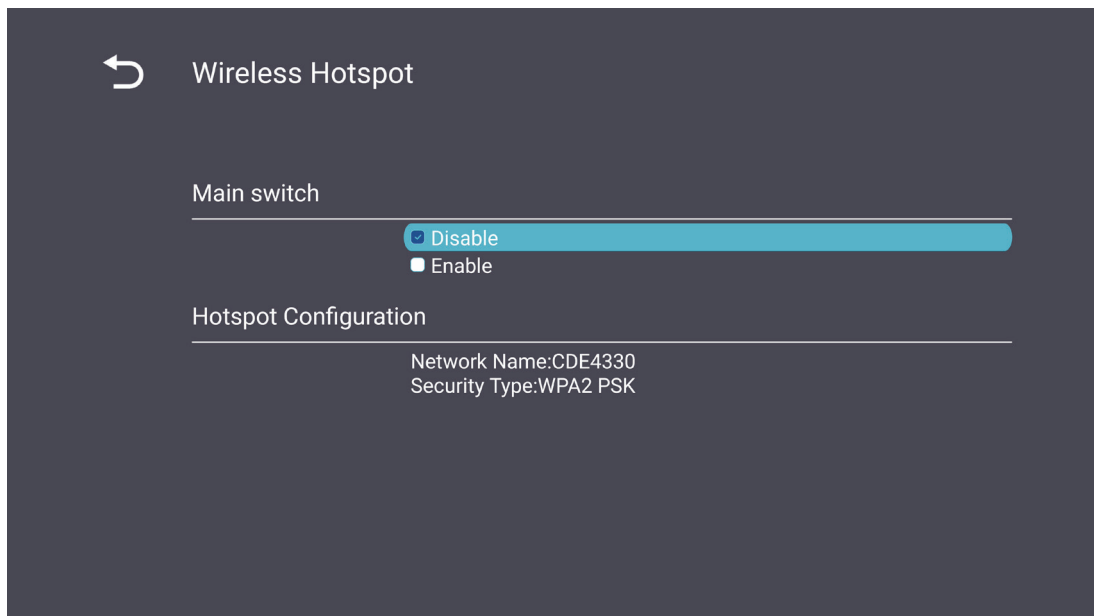

Bluetooth

- Włączanie/wyłączanie Bluetooth.

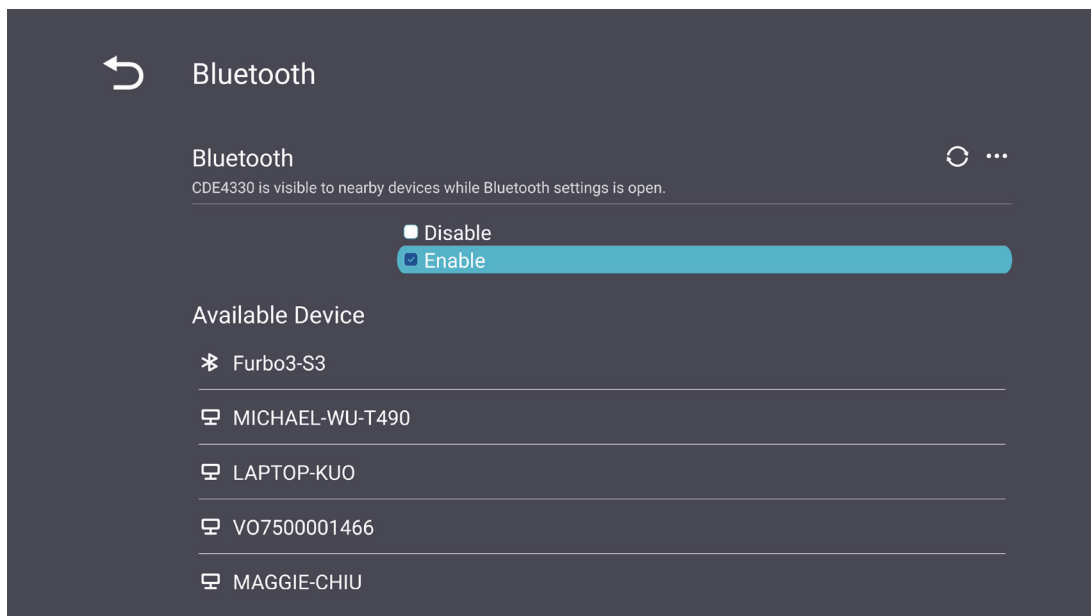

Device (Urządzenie)

Konfiguracja ustawień Signage Display (Wyświetlacz do prezentacji informacji), System Tools (Narzędzia systemowe), Display (Wyświetlacz), Apps (Aplikacje) i Physical Keyboard (Klawiatura fizyczna).



Signage Display (Wyświetlacz do prezentacji informacji)

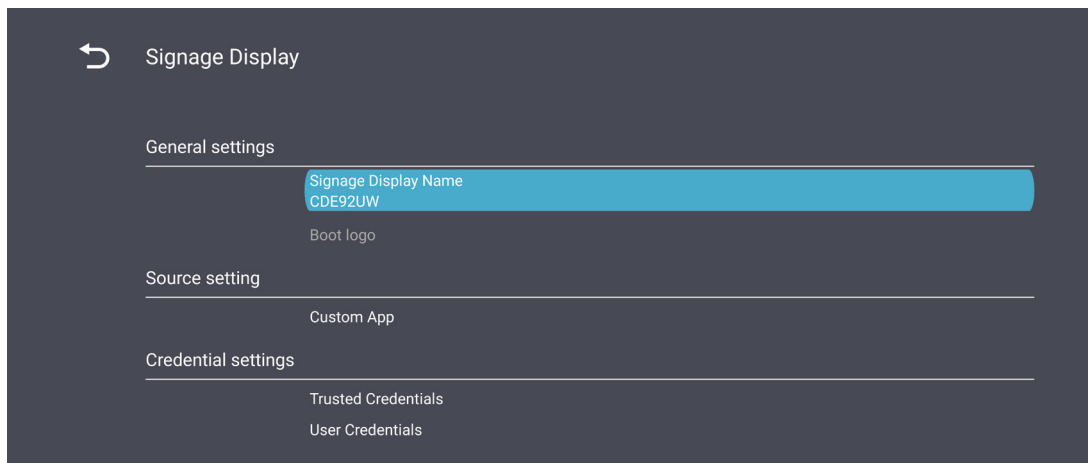

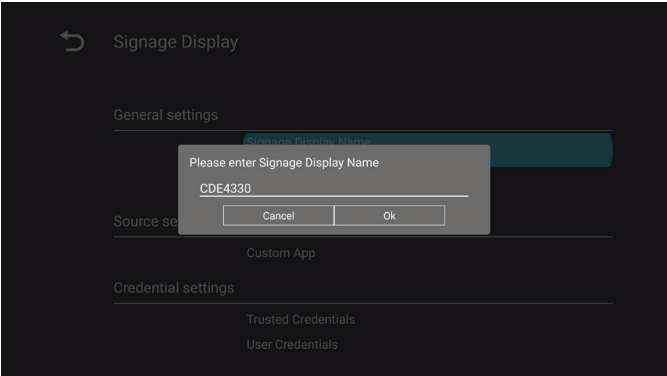
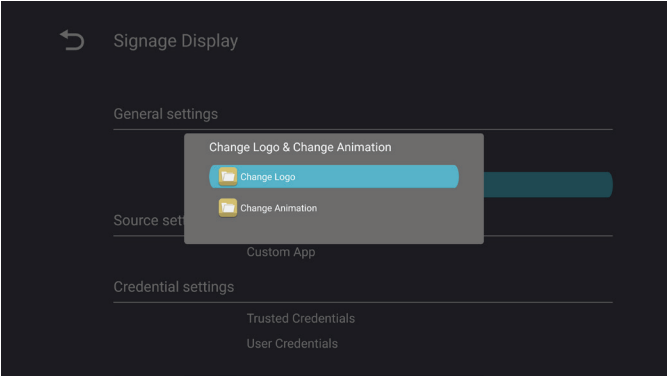
Element	Opis
<p>General Settings (Ustawienia ogólne)</p>	<p><u>Signage Display Name (Nazwa wyświetlacza do prezentacji informacji)</u> Ustawienia nazwy wyświetlacza. Maksymalnie 36 znaków.</p> 
	<p><u>Boot Logo (Logo uruchamiania)</u></p> <ul style="list-style-type: none">• Włączenie/wyłączenie logo uruchamiania.• Wybierz niestandardowe logo uruchamiania lub plik animacji. 
	<p>UWAGA: Upewnij się, że “Boot on logo (Uruchomienie z logo)” w ustawieniach Advanced (Zaawansowane) menu OSD jest ustawione na “User (Użytkownik)”, aby można było wybrać niestandardowe logo uruchamiania lub plik animacji.</p>

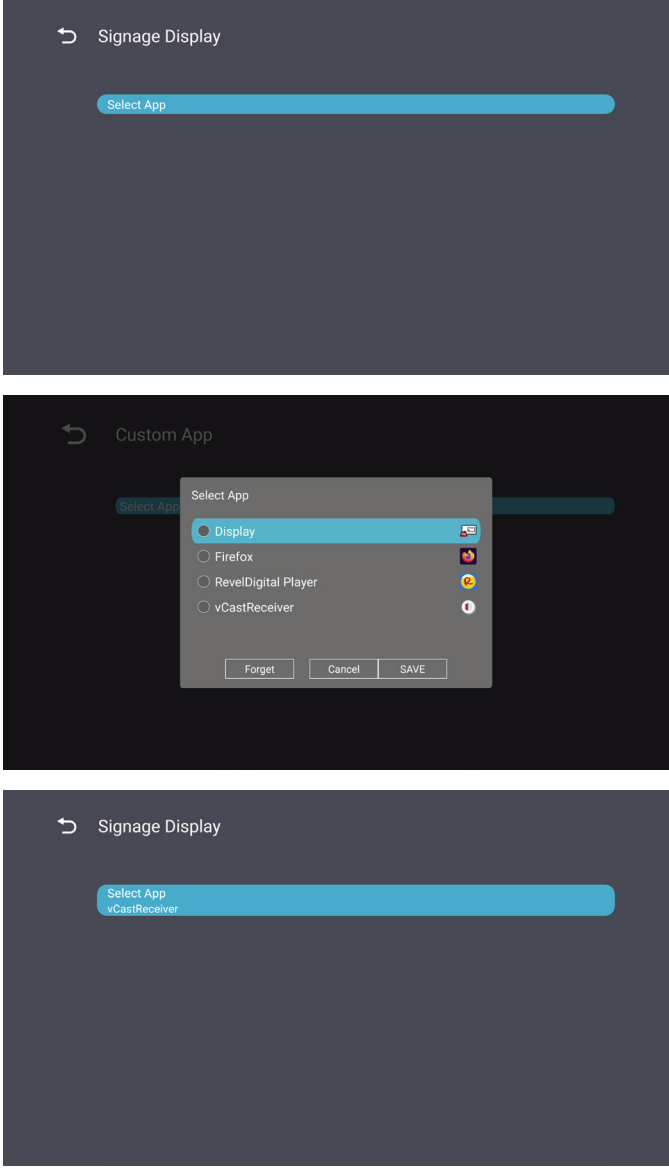
Element	Opis
<p style="text-align: center;">Source Setting (Ustawienie źródła)</p>	<p><u>Custom App (Niestandardowa aplikacja)</u> Skonfiguruj niestandardową aplikację .apk dla niestandardowego źródła wejścia. Podczas konfiguracji Custom App (Niestandardowa aplikacja), wyświetlacz otworzy aplikację, gdzie źródło wejścia będzie zmienione na "Custom (Niestandardowe)".</p> 
<p style="text-align: center;">Security (Zabezpieczenie)</p>	<p><u>External Storage (Pamięć zewnętrzna)</u> Włączenie/wyłączenie pamięci USB. UWAGA: Po włączeniu, włóż ponownie dowolne, podłączone urządzenie(a) pamięci USB.</p> <p><u>Unknown Sources (Nieznane źródła)</u> Zezwolenie lub zakazanie instalacji nieznanymi plików .apk.</p>

System Tools (Narzędzia systemowe)

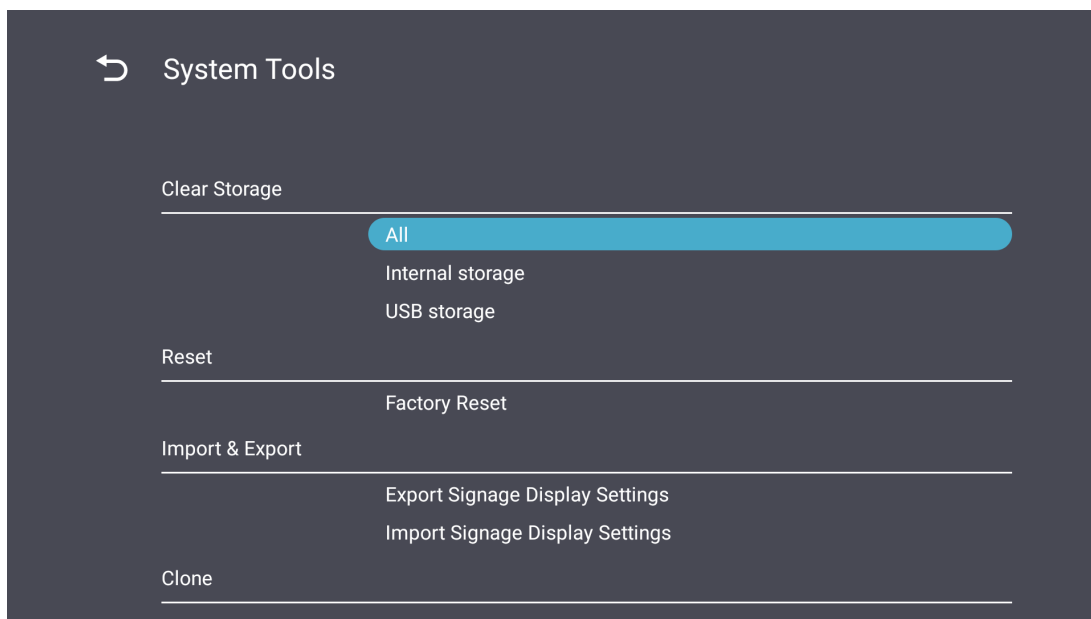

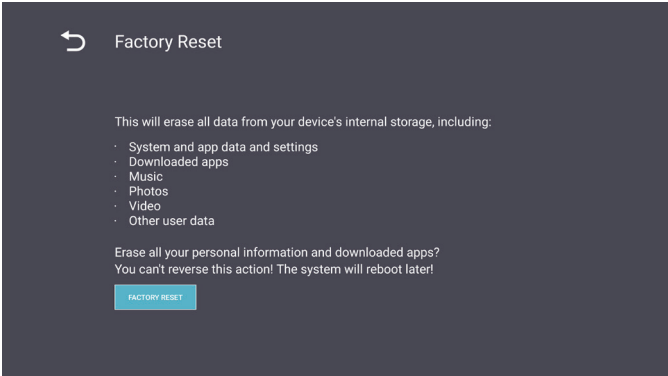
Element	Opis
Clear Storage (Usuń zawartość pamięci)	<p><u>All (Wszystkie)</u> Usunięcie wszystkich danych foldera.</p> <p><u>Internal Storage (Pamięć wewnętrzna)</u> Usunięcie jedynie wewnętrznych danych pamięci foldera.</p> <p><u>USB Storage (Pamięć USB)</u> Usunięcie jedynie danych foldera pamięci USB.</p>
Reset (Resetuj)	<p><u>Factory Reset (Resetowanie do wartości fabrycznych)</u> Przywracanie fabrycznych ustawień domyślnych.</p>  A screenshot of the 'Factory Reset' confirmation screen. It features a back arrow icon and the text 'Factory Reset'. Below this, it states: 'This will erase all data from your device's internal storage, including:'. A list of items to be erased follows: 'System and app data and settings', 'Downloaded apps', 'Music', 'Photos', 'Video', and 'Other user data'. At the bottom, it asks: 'Erase all your personal information and downloaded apps? You can't reverse this action! The system will reboot later!'. A blue button labeled 'FACTORY RESET' is at the very bottom.

Element	Opis
<p>Import & Export (Import i eksport)</p>	<p><u>Eksport Signage Display Settings (Ustawienia wyświetlacza do prezentacji informacji)</u></p> <p>Eksport ustawień wyświetlacza do USB.</p> <p>UWAGA:</p> <ul style="list-style-type: none"> • Zapisaną nazwą pliku będzie: vs8386SettingFile.txt • Plik zostanie zapisany w folderze o nazwie "ViewSonic". Jeśli nie istnieje, zostanie utworzony. <p><u>Import Signage Display Settings (Ustawienia wyświetlacza do prezentacji informacji)</u></p> <p>Import ustawień wyświetlacza z USB.</p>
<p>Clone (Klonuj)</p>	<div data-bbox="651 696 1321 1070" data-label="Image"> </div> <p>Tworzenie kopii plików multimedialnych z foldera pamięci wewnętrznej "AutoPlayFiles".</p> <p><u>Source (Źródło)</u></p> <p>Wybór lokalizacji kopii plików multimedialnych (Pamięć wewnętrzna lub USB).</p> <p><u>Target (Miejsce docelowe)</u></p> <p>Wybór pamięci wewnętrznej lub USB, jako miejsca docelowego dla kopiowanych plików multimedialnych.</p>

Display (Wyświetlacz)

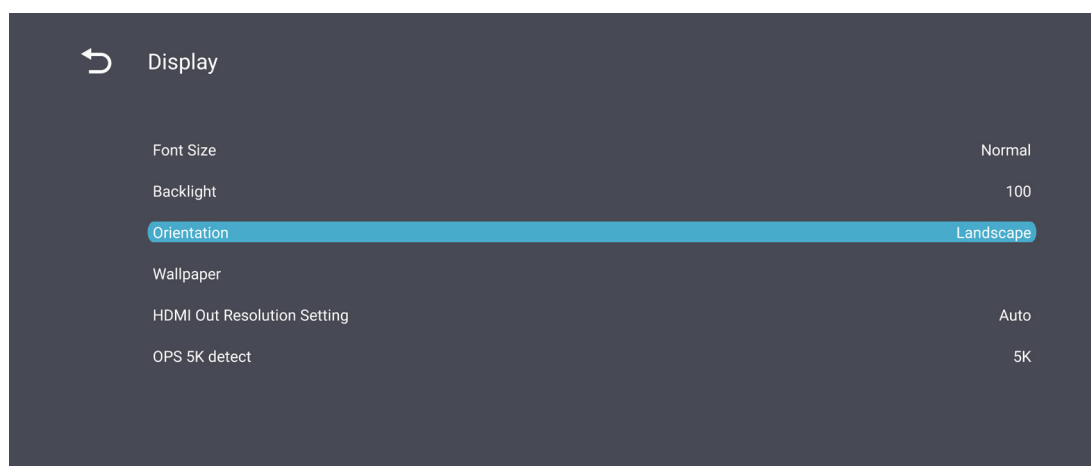

Element	Opis
Font Size (Rozmiar czcionki)	Dostosowanie rozmiaru czcionki wyświetlacza.
Backlight (Podświetlenie)	Regulacja jasności wyświetlacza.
Orientation (Orientacja)	Wybór trybu poziomego lub pionowego.
Wallpaper (Tapeta)	Wybór obrazu tła dla wyświetlacza.

Apps (Aplikacje)

- Wyświetlenie wszelkich uruchomionych lub zainstalowanych aplikacji. Wybierz je w celu uzyskania bardziej szczegółowych informacji i opcji.
- Poprzez wybranie działającej aplikacji, zostanie wyświetlonych więcej informacji, a aplikacja może zostać zatrzymana lub zgłoszona.

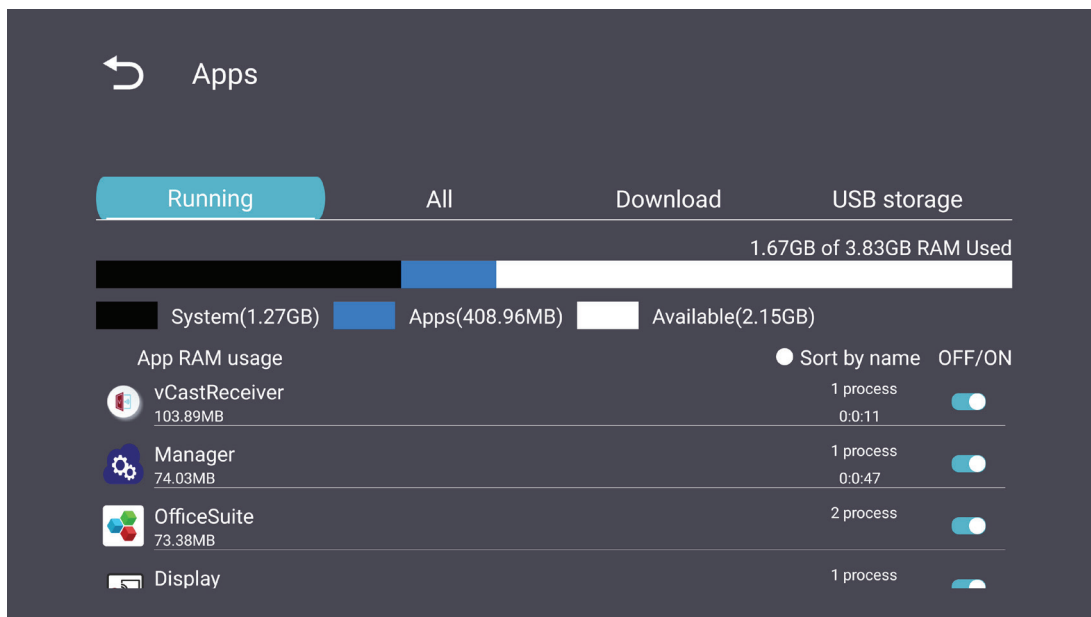

System

Date & time (Data i czas)

Ustawienie strefy czasowej i ustawień Auto Time (Automatyczny czas).

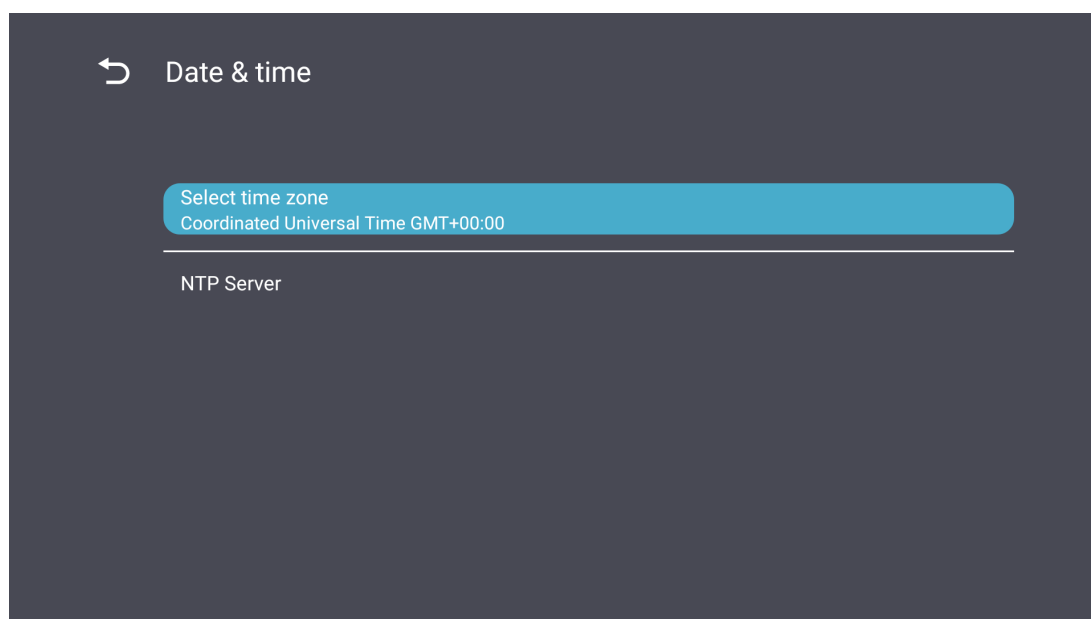

About (Informacje)

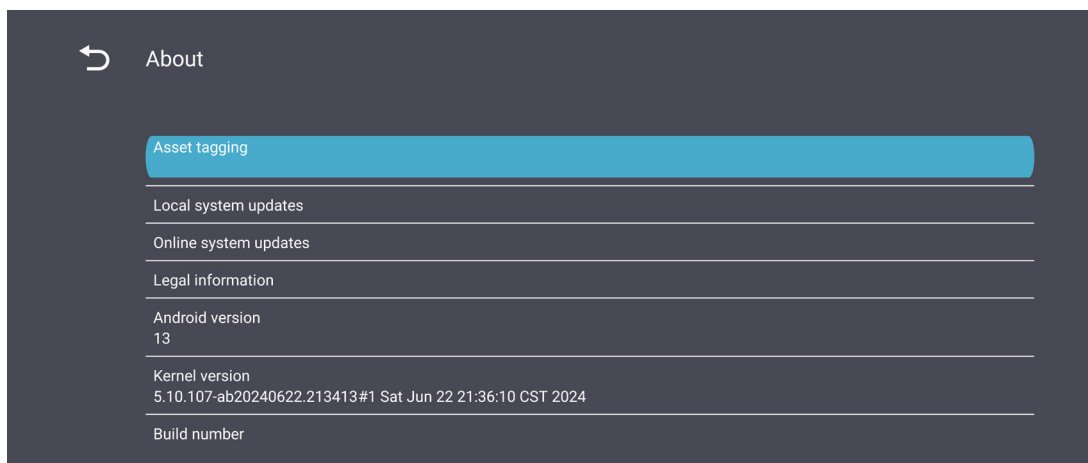

Element	Opis
Online System Updates (Aktualizacje online systemu)	Przy wyłączonym wyświetlaczu, system automatycznie sprawdzi nową wersję. Po znalezieniu nowej wersji, system wykona aktualizację automatycznie. Po wykonaniu aktualizacji, system zostanie wyłączony.
Android Version (Wersja Android)	Informacje o bieżącej wersji Android.
Kernel Version (Wersja Kernela)	Informacje o wersji Kernela.
Build Number (Numer kompilacji)	Informacje o numerze kompilacji.

General Settings Menu Tree (Drzewo menu ustawień głównych)







Menu główne	Podmenu	Opcje menu		
Network (Sieć)	Ethernet	Enable/ Disable (Włączenie/wyłączenie)		
		Ethernet Configuration (Konfiguracja Ethernet)	Connection Type (Typ połączenia)	
			MAC Address (Adres MAC)	
	Wi-Fi	Enable/ Disable (Włączenie/wyłączenie)		
		Add Wi-Fi (Dodaj Wi-Fi)		
	Wireless Hotspot (Hotspot bezprzewodowy)	Enable/ Disable (Włączenie/wyłączenie)		
		Hotspot Configuration (Konfiguracja hotspota)		
	Bluetooth	Enable/ Disable (Włączenie/wyłączenie)		
		Available Devices (Dostępne urządzenia)		
	Device (Urządzenie)	Signage Display (Wyświetlacz do prezentacji informacji)		General Settings (Ustawienia ogólne)
Boot Logo (Logo uruchamiania)				
Source Setting (Ustawienie źródła)				Custom App (Niestandardowa aplikacja)
Credentials Settings (Ustawienia poświadczeń)				Trusted Credentials (Zaufane uwierzytelnienia)
			User Credentials (Poświadczenia użytkownika)	
		Install from Storage (Instalacja z pamięci)		
Security (Zabezpieczenie)		Clear Credentials (Usuń uwierzytelnienia)		
		External Storage (Pamięć zewnętrzna)		
		Unknown Sources (Nieznane źródła)		

Menu główne	Podmenu	Opcje menu	
Device (Urządzenie)	Signage Display (Wyświetlacz do prezentacji informacji)	Security (Zabezpieczenie)	Privacy and Copyright Protection (Prywatność i zabezpieczenie praw autorskich)
			App Authority (Upoważnienie aplikacji)
	System Tools (Narzędzia systemowe)	Clear Storage (Usuń zawartość pamięci)	All (Wszystkie)
			Internal Storage (Pamięć wewnętrzna)
			USB Storage (Pamięć USB)
		Reset (Resetuj)	Factory Reset (Resetowanie do wartości fabrycznych)
		Import & Export (Import i eksport)	Eksport Signage Display Settings (Ustawienia wyświetlacza do prezentacji informacji)
			Import Signage Display Settings (Ustawienia wyświetlacza do prezentacji informacji)
	Clone (Klonuj)	Clone Media Files (Klonuj pliki multimedialne)	
	Display (Wyświetlacz)	Font Size (Rozmiar czcionki)	
		Backlight (Podświetlenie)	
		Orientation (Orientacja)	
		Wallpaper (Tapeta)	
	App (Aplikacje)		
	Physical Keyboard (Klawiatura fizyczna)		
System	Date & time (Data i czas)	Select Time Zone (Wybierz strefę czasową)	
		NTP Server (Serwer NTP)	
	About (Informacje)	Online System Updates (Aktualizacje online systemu)	
		Legal Information (Informacje prawne)	
		Android Version (Wersja Android)	
		Kernel Version (Wersja Kernela)	
		Build Number (Numer kompilacji)	

Menu ekranowe (OSD)

Ustawienia Access Picture (Dostęp do obrazu), Screen (Ekran), Audio, Time (Czas), Advanced (Zaawansowane) i About (Informacje).

Nawigacja w menu OSD z użyciem pilota

1. Naciśnij na pilocie przycisk **Settings (Ustawienia)** () , aby wyświetlić menu OSD.
2. Użyj przycisków kierunkowych, /// , do wyboru elementów menu i wartości regulacji.
3. Naciśnij przycisk **Back (Z powrotem)** () , aby przejść z powrotem do poprzedniego menu.
4. Ponownie naciśnij przycisk **Settings (Ustawienia)** () w celu wyjścia z menu OSD.

Struktura menu ekranowego OSD

Menu główne	Podmenu	
Picture	Brightness	(0~100)
	Contrast	(0~100)
	Sharpness	(0~100)
	Color	(0~100)
	Color Temperature	Warm (7500K)
		Normal (9300K)
		Cool (10000K)
		User
	Picture Mode	Normal
		Dynamic
		Soft
		User
	Flicker Free	Off
		On
Blue Light Filter	(0~100)	
Gamma Set	Native	
	2.2	
	2.4	
	DICOM	
Picture Reset	Cancel	
	Reset	
PIP	Sub Mode	Off
		PIP
		PBP
	PIP Size	
	PIP Position	
	PIP Source	
	PIP Audio	

Menu główne	Podmenu	
Audio	Balance	(0~100)
	Treble	(0~100)
	Bass	(0~100)
	Volume	(0~100)
	Maximum Volume	(0~100)
	Minimum Volume	(0~100)
	Mute	Off
		On
	Volume Control	Speaker
		Audio Out
		Sync
	Audio Out Sync	Enable
		Disable
	Audio Out Volume (Line Out)	(0~100)
	Audio Reset	Cancel
Reset		

Menu główne		Podmenu		
Time	Off Timer	Off		
		1 hour~24 hours		
	Date and Time	Set Date		
		Set Time		
		Choose Time Zone		
		Use 24-hour Format		
		Schedule List		
	Schedule	Enable		
		Start Time		
		End Time		
		Input		
		HDMI 1		
		HDMI 2		
		AV		
		USB Auto Play		
		Custom		
		Day of the Week		
		Every Week		
		OSD Turn Off	Off	
	5 seconds~120 seconds			
	Display Information	Off		
		1 second~60 seconds		
	Time Reset	Cancel		
Reset				
Advanced	Saving	Panel Saving	Brightness	Off
			On	
	Power Save	Mode 1		
		Mode 2		
		Mode 3		
	Power LED Light	Off		
		On		

Menu główne	Podmenu		
Advanced	Boot	Boot On Source	Last Input
			HDMI 1
			HDMI 2
			AV
			USB Auto Play
			Custom
	Signal	Auto Signal Detection	Off
			On
		No Signal Standby	Off
			0 min
			5 min
			15 min
			30 min
			Port
	On		
	USB Cloning	Import	
		Export	
	USB Auto Play	Off	
		On	
	Others	Switch On State	Power Off
			Fored On
			Last Status
		WOL	Off
			On
		Monitor ID	Monitor ID: 1~98
		Language	
		Factory Reset	Cancel
			Reset
		Advanced Option Reset	Cancel
	Reset		

Menu główne	Podmenu	
About	Heat Status	xx° C / xx° F
	Display Information	Model Name
		Serial No.
		Operation Hours
		SW Version

Picture (Obraz)

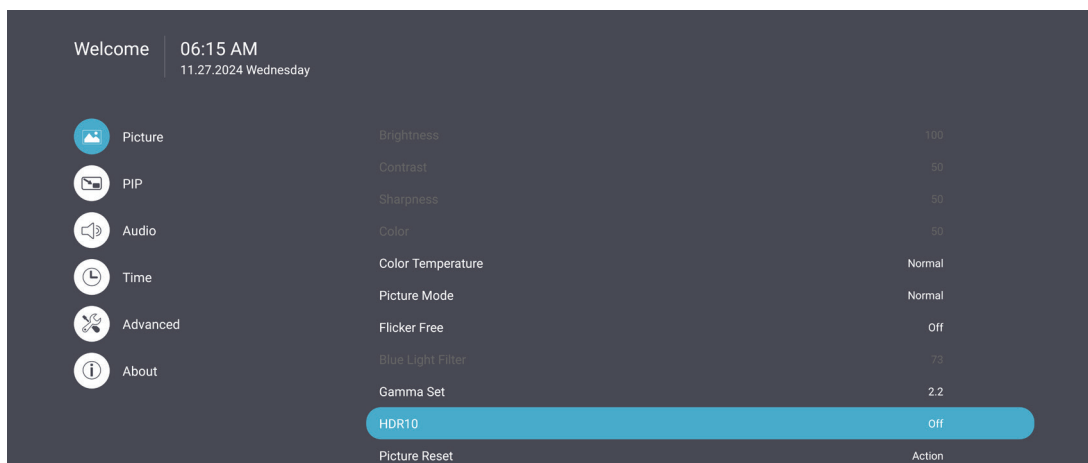

Element	Opis
Brightness (Jasność)	Regulacja poziomów czerni tła obrazu wyświetlanego na ekranie.
Contrast (Kontrast)	Ustaw stopień różnicy pomiędzy najjaśniejszymi i najciemniejszymi miejscami obrazu i zmień wartość czerni i bieli obrazu.
Sharpness (Ostrość)	Regulacja jakości obrazu.
Color (Kolor)	Regulacja ilości obecnego koloru.
Color Temperature (Temper. barwowa)	Regulacja temperatury barwowej.
Picture Mode (Tryb obrazu)	Wybór predefiniowanych ustawień obrazu.
Flicker Free	When enabled, reduces or eliminates screen flicker, thus easing potential eye strain.
Blue Light Filter (Filtr światła niebieskiego)	Umożliwia ustawienie filtra, który blokuje niebieskie światło o wysokiej energii w celu zapewnienia większego komfortu oglądania.
Gamma Set	Manually adjust the brightness level of the monitor's grayscale levels.
HDR10	Reduce the overall contrast of a given scene so that detail in the highlights and shadows can be seen.
Picture Reset (Resetowanie obrazu)	Resetowanie wszystkich ustawień menu Picture (Obraz) do ustawień domyślnych.

Low Blue Light Filter (Filtr niskiego poziomu światła niebieskiego) i Eye Health (Zdrowie oczu)

Blue Light Filter (Filtr światła niebieskiego), blokuje niebieskie światło o wysokiej energii w celu zapewnienia większego komfortu oglądania.

Obliczanie przerw

Podczas wydłużonego oglądania ekranów, zaleca się wykonywanie okresowych przerw oglądania. Zalecane są krótkie przerwy o długości co najmniej 10 minut, po jednej (1) godzinie ciągłego oglądania.

Wykonywanie krótszych, częstszych przerw jest generalnie bardziej korzystne, niż wykonywanie dłuższych, rzadszych przerw.

Pogorszenie ostrości widzenia (Reguła 20-20-20)

Aby zmniejszyć zagrożenie zmęczenia oczu w wyniku stałego patrzenia na ekran, należy odwracać wzrok od ekranu co najmniej co 20 minut i skupić wzrok na odległym obiekcie (w odległości co najmniej 20 stóp) na co najmniej 20 sekund.

Kierowanie wzroku na odległe obiekty

Podczas wykonywania przerw, użytkownicy mogą bardziej zmniejszać zmęczenie oczu i suchość oczu, poprzez skupianie wzroku na odległych obiektach na 10-15 sekund, a następnie skupiając wzrok na czymś położonym bliżej na 10-15 sekund. Należy powtórzyć to ćwiczenie maksymalnie 10 razy. To ćwiczenie zmniejsza niebezpieczeństwo "blokady" możliwości utraty ostrości widzenia, po wydłużonej pracy.

Eye and Neck Exercises (Ćwiczenia oczu i szyi)

Eye Exercises (Ćwiczenia oczu)

Ćwiczenia oczu pomagają w minimalizowaniu zmęczenia oczu. Powoli przesuń oczy w lewo, w prawo, w górę i w dół. Powtórz tyle razy ile potrzeba.

Ćwiczenia oczu

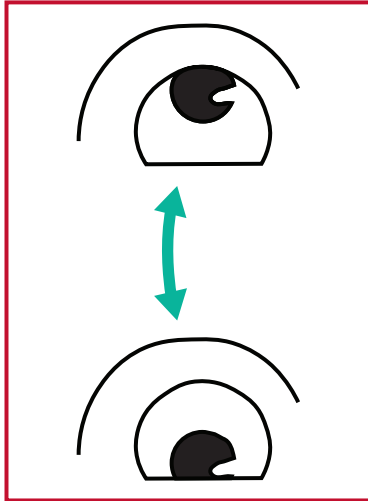

(1) Ciało i głowę należy trzymać prosto. Przesuń gałki oczne, aby były skierowane na sufit, a następnie skieruj je w dół, aby były skierowane na podłogę.

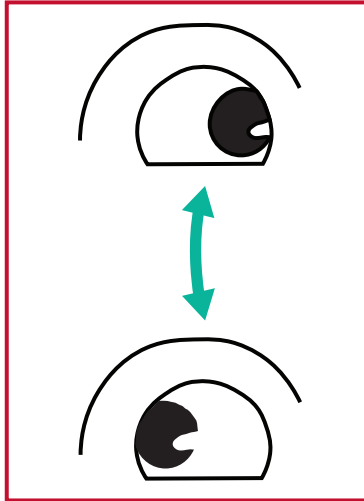

(2) Przesuń powoli gałki oczne w lewo i w prawo, skupiając wzrok na obiektach po dwóch stronach.

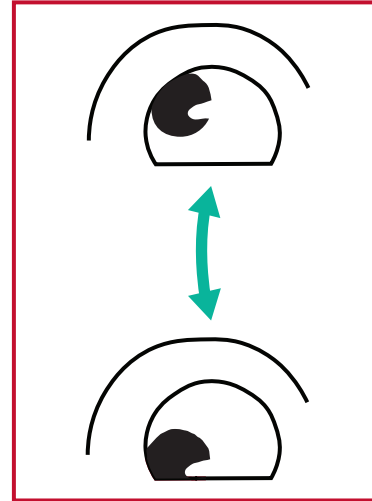

(3) Przesuń gałki oczne, aby oczy były skierowane na obiekty w górnym, prawym kierunku, a następnie w dolnym, prawym kierunku. Powtórz te czynności dla górnego, lewego i dolnego, lewego kierunku.

Neck Exercises (Ćwiczenia szyi)

Ćwiczenia szyi także pomagają w minimalizowaniu zmęczenia oczu. Rozluźnij ramiona i pozwól im na swobodne opadnięcie na boki, lekko zegnij do przodu, aby napiąć kark, obróć głowę w prawo i w lewo. Powtórz tyle razy ile potrzeba.

Flicker-Free (Brak migania)

Seria CDE92UW/CDE105UW wykorzystuje podświetlenie regulowane prądem stałym, które nie powoduje widocznego, ani niewidocznego migotania w zakresie 0~3000 Hz, dzięki czemu może zmniejszyć zmęczenie oczu.

PIP

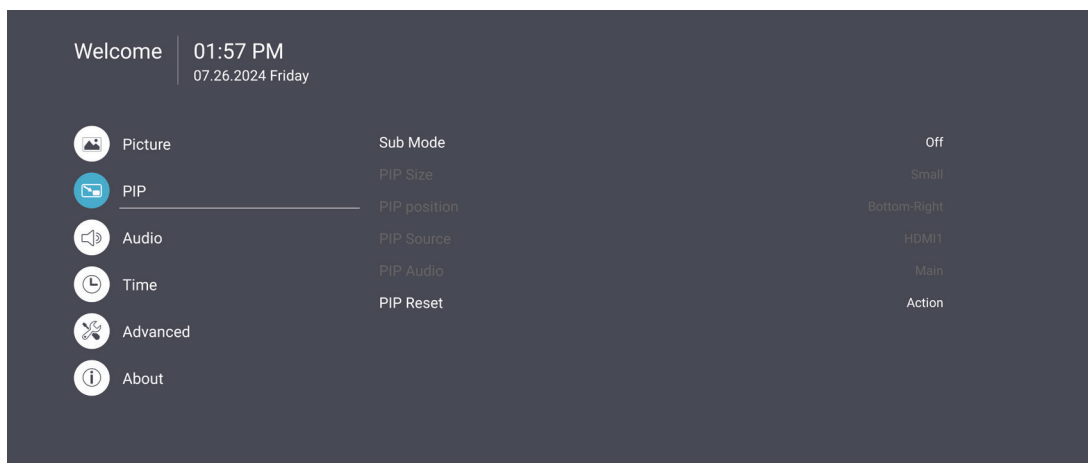

Element	Opis
Sub Mode (Tryb podrzędny)	Wybór trybu PIP (obraz w obrazie). Wybór spośród: Off (Wył.), PIP, PBP.
PIP Size (Rozmiar PIP)	Wybór rozmiaru obrazu podrzędnego w trybie PIP (obraz w obrazie). Wybór spośród: Small (Mały), Medium (Średni), Large (Duży).
PIP Position (Pozycja PIP)	Wybór pozycji obrazu podrzędnego w trybie PIP (obraz w obrazie). Wybór spośród: Bottom-Right (Dolna-prawa), Bottom-Left (Dolna-lewa), Top-Right (Górna-prawa), Top-Left (Górna-lewa).
PIP Source (Źródło PIP)	Wybór sygnału wejścia dla obrazu podrzędnego.
PIP Audio (Audio PIP)	Wybór źródła audio dla Sub Mode (Tryb podrzędny). <ul style="list-style-type: none"> • Main (Główny) - Wybór audio z głównego obrazu • Sub (Podrzędny) - Wybór audio z obrazu podrzędnego.
PIP Reset (Resetowanie PIP)	Resetowanie wszystkich ustawień w menu PIP do fabrycznych, wstępnie ustawionych wartości.

Używanie PBP (tryb podzielonego ekranu) z aplikacją

Przed użyciem PBP (tryb podzielonego ekranu) należy ustawić źródło aplikacji.
Aby ustawić źródło aplikacji:

1. Z Ustawień ogólnych przejdź do: **Urządzenie > Wyświetlacz reklamowy > Ustawienia źródła > Aplikacja niestandardowa.**

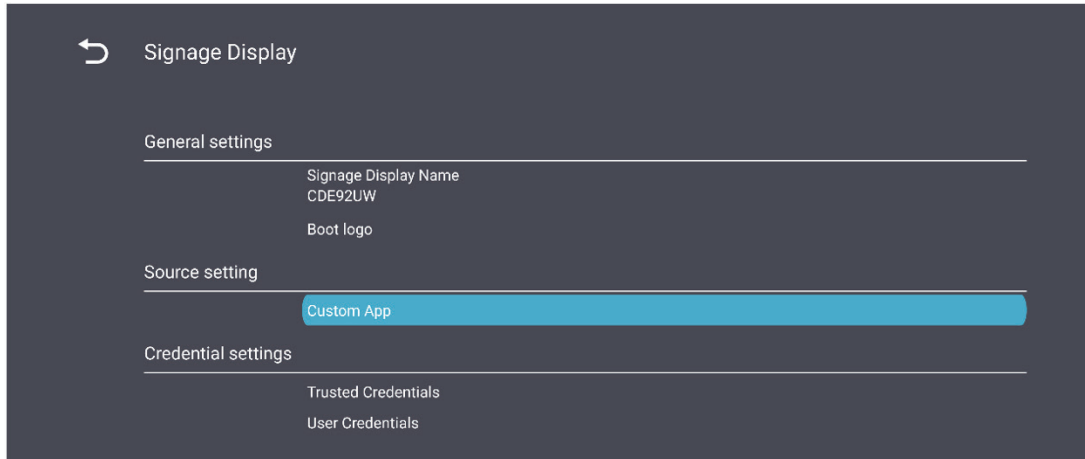

2. Wybierz aplikację do użycia PBP.

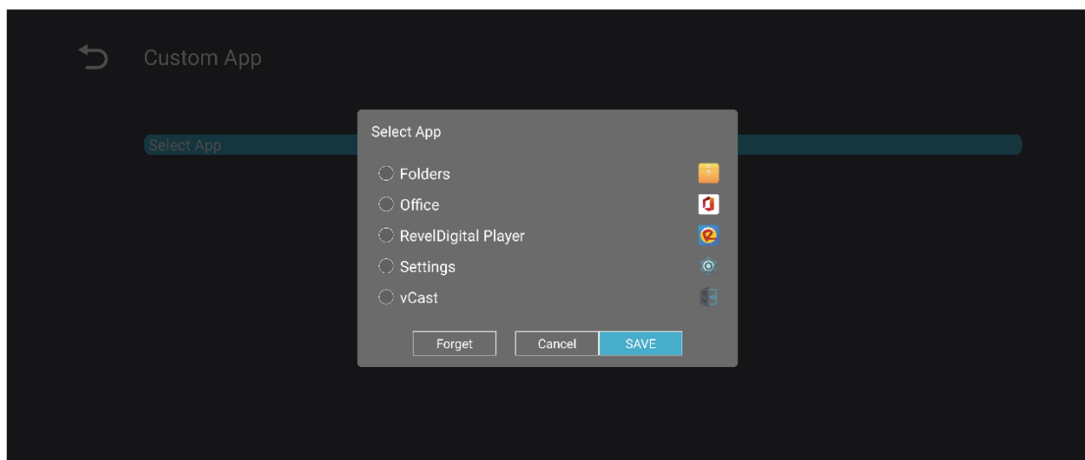

Aby użyć PBP (tryb podzielonego ekranu):

1. Z menu ekranowego (OSD) przejdź do: **PIP > Sub Mode > wybierz PBP.**

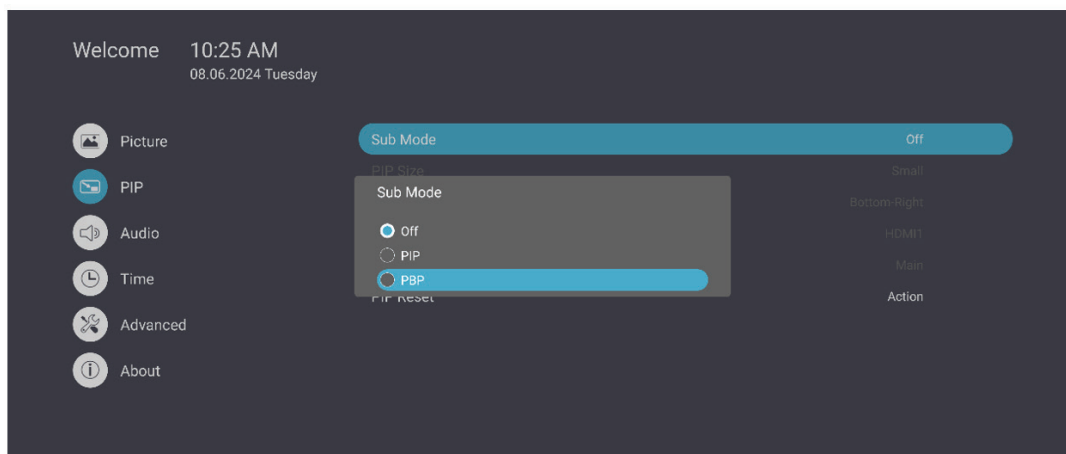

2. Dla źródła PIP wybierz **Custom.**

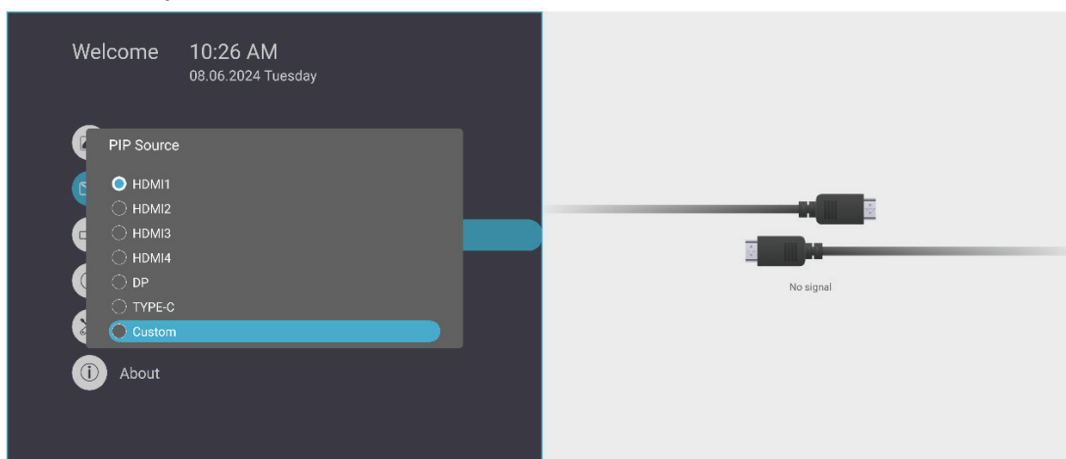

UWAGA: Aby przełączyć okno aplikacji, naciśnij przycisk Zielony/Tab na pilocie.

Audio

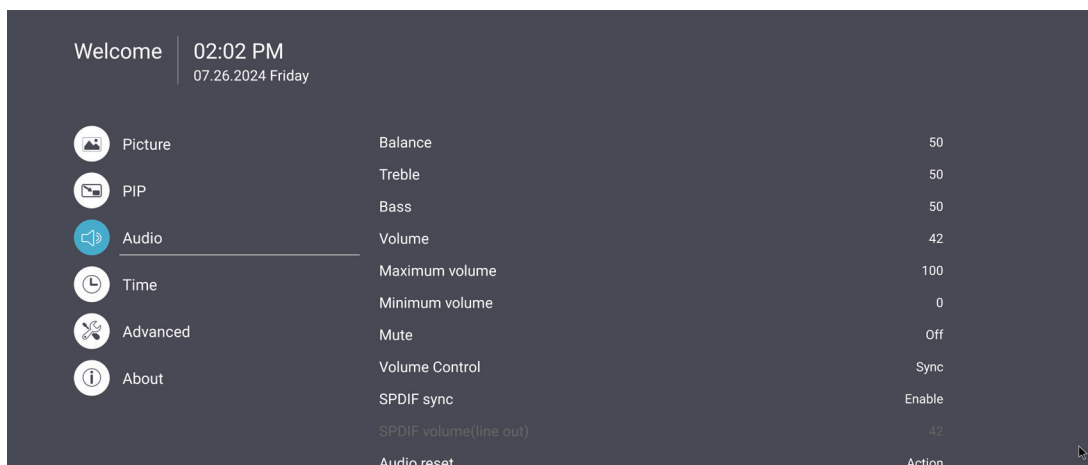

Element	Opis
Balance (Balans)	Regulacja balansu lewego/prawego głośnika.
Treble (Tony wysokie)	Zwiększenie/zmniejszenie poziomu tonów wysokich (dźwięki o wyższej tonacji).
Bass (Basy)	Zwiększenie/zmniejszenie poziomu basów (dźwięki o niższej tonacji).
Volume (Głośność)	Zwiększanie/zmniejszanie poziomu głośności wyświetlacza.
Maximum Volume (Maksymalna głośność)	Ustawienie maksymalnego poziomu głośności wyświetlacza.
Minimum Volume (Minimalna głośność)	Ustawienie minimalnego poziomu głośności wyświetlacza.
Mute (Wycisz)	Wyciszenie głośności.
Volume Control (Regulacja głośności)	Wybór źródła audio z głośnika wewnętrznego lub gniazda Audio Out (Wyjście audio).
Audio Out Sync (Synchronizacja wyjścia audio)	Synchronizacja głośności Audio Out (Wyjście audio) z głośnikami wyświetlacza.
Audio Out Volume (Line Out) (Głośność wyjścia audio (Wyjście liniowe))	Zwiększenie/zmniejszenie głośności Audio Out (Wyjście audio).
Audio Reset (Resetowanie audio)	Resetowanie wszystkich ustawień menu Audio do ustawień domyślnych.

Time (Czas)

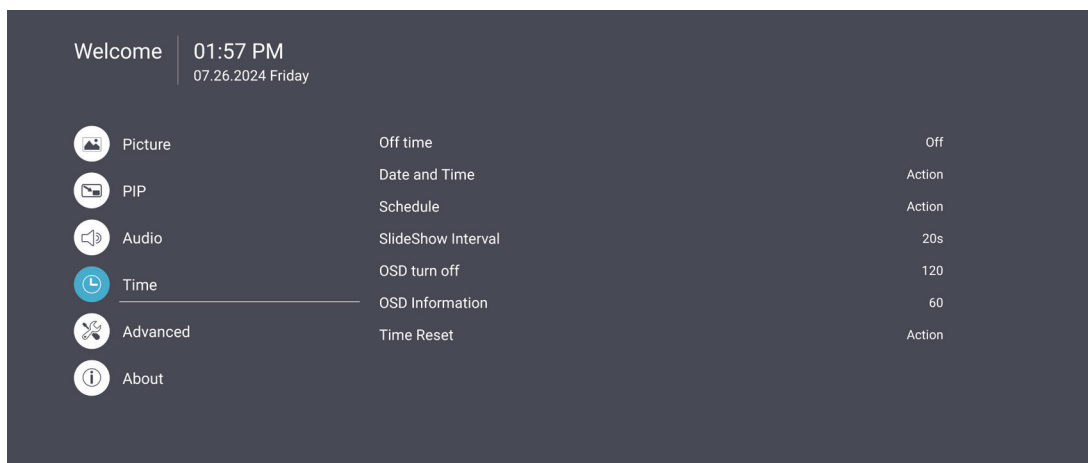

Element	Opis
Off Time (Czas wyłączenia)	Ustawienie czasu automatycznego wyłączenia zasilania.
Date and Time (Data i czas)	Regulacja daty i czasu wyświetlacza.
Schedule (Harmonogram)	Ustawienie do siedmiu (7) różnych przedziałów czasu, w których wyświetlacz ma być aktywny.
Slide Show Interval (Odstęp czasu pokazu slajdów)	Ustawienie interwału pokazu slajdów dla automatycznego odtwarzania z USB.
OSD Turn Off (Wyłączenie OSD)	Ustawienie czasu pozostawiania menu OSD na ekranie.
OSD Information (Informacje o OSD)	Ustawienie czasu wyświetlania informacji OSD w lewym górnym rogu wyświetlacza.
Time Reset (Resetowanie czasu)	Resetowanie wszystkich ustawień menu Time (Czas) do ustawień domyślnych.

Advanced (Zaawansowane)

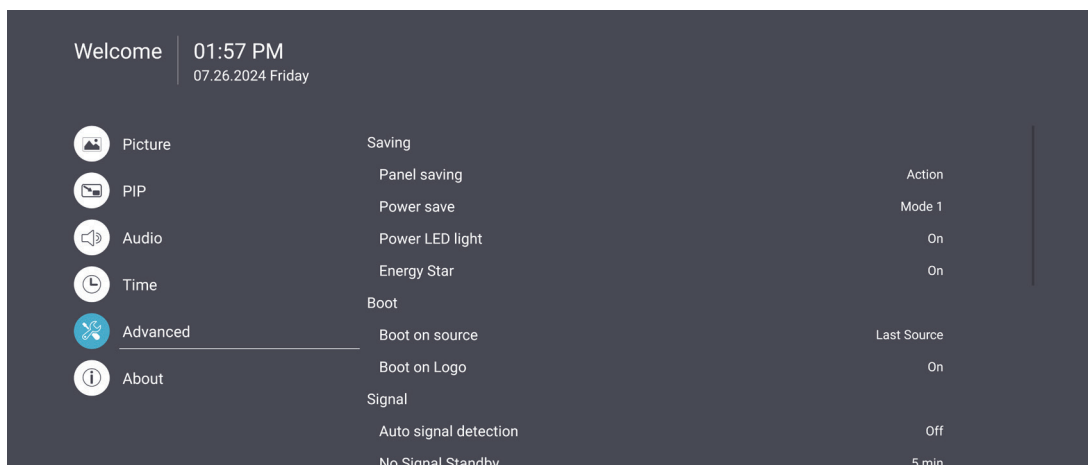

Element	Opis
Panel Saving (Oszczędzanie panela)	Włączenie zmniejsza ryzyko wypalenia obrazu.
Power Save (Oszczędzanie energii)	Zmniejsza zużycie energii. <u>Mode 1 (Tryb 1)</u> TCP off (Wył. TCP), WOL on (Wł. WOL). <u>Mode 2 (Tryb 2)</u> TCP off (Wył. TCP), WOL on (Wł. WOL), wybudzanie przez wznowienie sygnału wideo. <u>Mode 3 (Tryb 3)</u> TCP on (Wł. TCP), WOL off (Wył. WOL), wybudzanie przez wznowienie sygnału wideo. <u>Mode 4 (Tryb 4)</u> TCP on (Wł. TCP), WOL off (Wył. WOL), brak obsługi wybudzania przez wznowienie sygnału wideo.
Power LED Light (Kontrolka LED zasilania)	Włączanie/wyłączanie wskaźnika LED zasilania.
Boot on Source (Źródło podczas uruchamiania)	Wybór źródła wejścia po uruchomieniu.

Element	Opis
<p>Boot on Logo (Logo podczas uruchamiania)</p>	<p>Włączenie/wyłączenie logo po włączeniu wyświetlacza. <u>Off (Wył.)</u> Nie będą pokazywane logo ViewSonic ani animacja. <u>On (Wł.)</u> Pokazywane będą logo ViewSonic i animacja. <u>User (Użytkownik)</u> Po ustawieniu opcji niestandardowego logo w General Settings (Ustawienia ogólne), będzie pokazywane niestandardowe logo. Przy braku ustawienia niestandardowego logo, nie będzie wyświetlane żadne logo. W celu uzyskania dalszych informacji, sprawdź stronie 40.</p>
<p>Auto Signal Detection (Automatyczne wykrywanie sygnału)</p>	<p>Zezwolenie wyświetlaczowi na automatyczne wykrywanie i wyświetlanie dostępnych źródeł wejścia.</p>
<p>No Signal Standby (Gotowość przy braku sygnału)</p>	<p>Ustawienie czasu, po jakim urządzenie przejdzie do trybu gotowości, przy braku sygnału.</p>
<p>HDMI with One Wire</p>	<p>Włączenie/wyłączenie CEC (Consumer Electronics Control). CEC synchronizuje operację włączenia/wyłączenia zasilania przez połączenie HDMI. Oznacza to, że jeśli do wejścia HDMI wyświetlacza jest podłączone także urządzenie, które obsługuje CEC, po wyłączeniu zasilania wyświetlacza, zostanie także automatycznie wyłączone zasilanie podłączonego urządzenia. Po włączeniu zasilania podłączonego urządzenia, zostanie automatycznie włączone zasilanie wyświetlacza.</p>
<p>USB Cloning (Klonowanie USB)</p>	<p>Zapisanie konfiguracji menu OSD w pamięci USB.</p>
<p>USB Auto Play (Automatyczne odtwarzanie USB)</p>	<p>Po ustawieniu na ON (Wł.), wyświetlacz skopiuje pliki multimedialne z zewnętrznej pamięci USB do wewnętrznej pamięci wyświetlacza, a następnie automatycznie odtworzy pliki multimedialne.</p>

Element	Opis
<p>Switch On State (Stan włączenia)</p>	<p>Wybór stanu wyświetlacza przy następnym podłączeniu przewodu zasilającego do gniazda zasilania.</p> <p><u>Power Off (Wyłączenie zasilania)</u> Wyświetlacz pozostanie wyłączony po podłączeniu przewodu zasilającego.</p> <p><u>Forced On (Wymuszone włączenie)</u> Wyświetlacz zostanie włączony po podłączeniu przewodu zasilającego.</p> <p><u>Last Status (Ostatni stan)</u> Wyświetlacz powróci do poprzedniego stanu zasilania.</p>
<p>WOL</p>	<p>Włączenie/wyłączenie funkcji Wake on LAN (WOL).</p>
<p>Monitor ID (ID monitora)</p>	<p>Przypisanie pilotowi wyświetlacza numeru przez RS-232.</p> <p>UWAGA: Zakres numerów to: 1~98; 99 jest zastrzeżone dla "All Displays (Wszystkie wyświetlacze)".</p>
<p>Language (Język)</p>	<p>Wybór języka menu OSD.</p>
<p>Factory Reset (Resetowanie do wartości fabrycznych)</p>	<p>Resetowanie wszystkich ustawień menu OSD do ustawień domyślnych.</p>
<p>Advanced Reset (Resetowanie zaawansowane)</p>	<p>Resetowanie wszystkich ustawień menu Advanced (Zaawansowane) do ustawień domyślnych.</p>

About (Informacje)

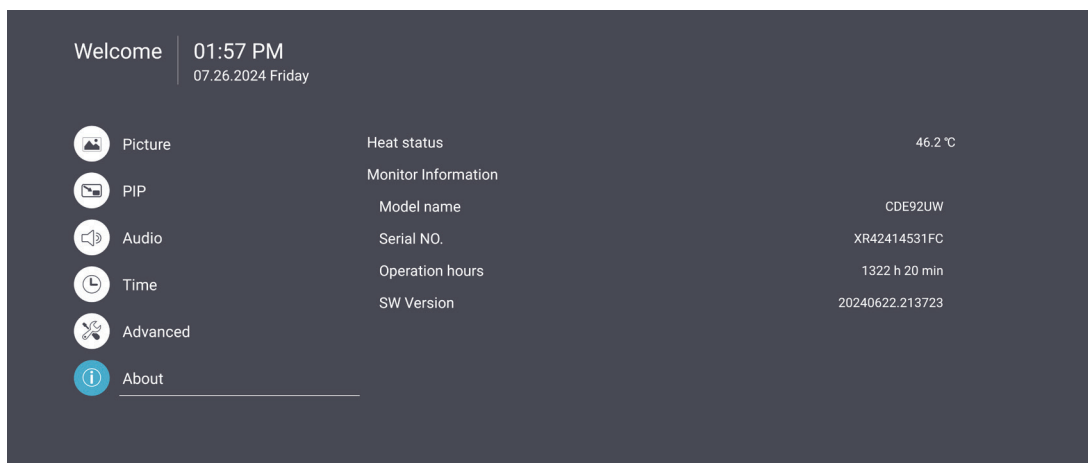

Element	Opis
Heat Status (Stan temperatury)	Sprawdzenie temperatury wyświetlacza.
Display Information (Informacje o wyświetlaczu)	Pokazanie informacji o wyświetlaczu: Model Name (Nazwa modelu), Serial No. (Nr seryjny), Operation Hours (Godziny działania) i Software Version (Wersja oprogramowania).

Wbudowane aplikacje i ustawienia

myViewBoard Display

Bezprzewodowa kopia lustrzana ekranów na większym wyświetlaczu.

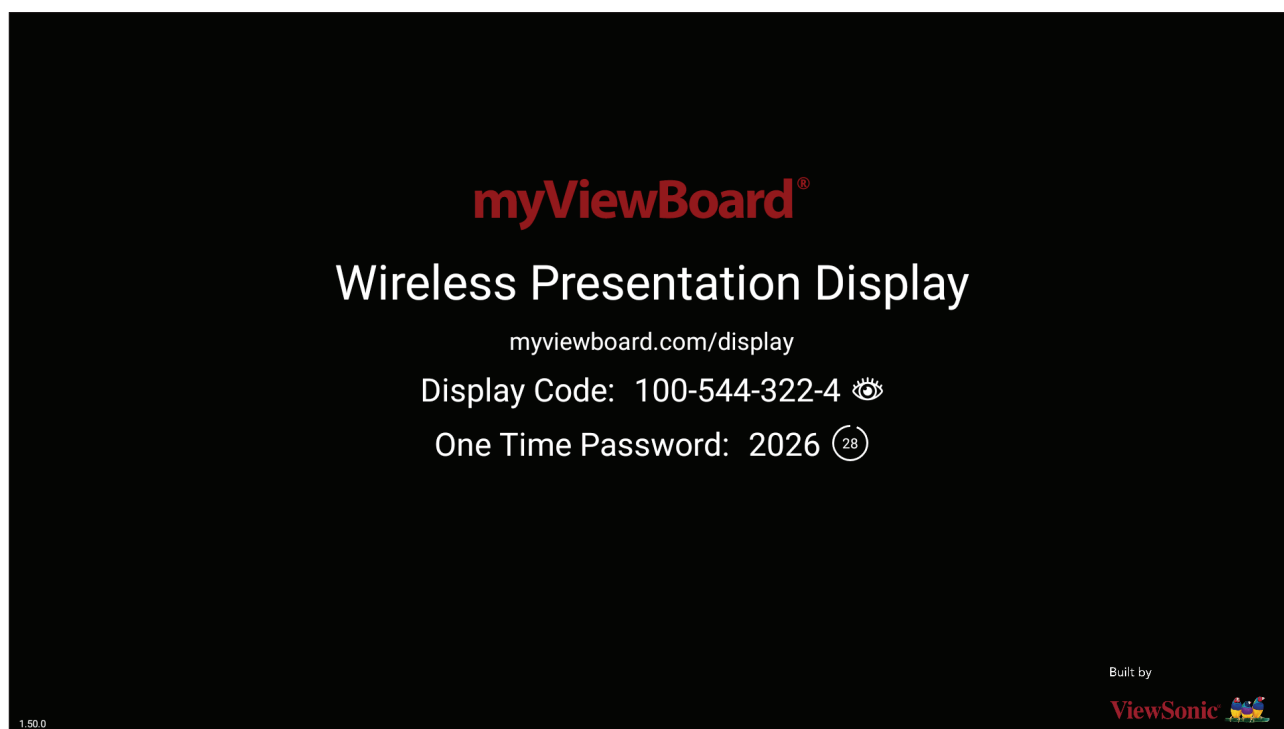

Aby udostępnić ekran ViewBoard z myViewBoard Display:

1. Otwórz myViewBoard Display na tablicy ViewBoard, której ma być udostępniony ekran.
2. Na urządzeniu którego ekran ma być udostępniany, przejdź do:
<https://myviewboard.com/display>.
3. Wprowadź **Display Code (Kod wyświetlacza)** i **One Time Password (Jednorazowe hasło)** dla tablicy ViewBoard, dla której ma nastąpić udostępnienie.

UWAGA: Należy pamiętać, że hasło jest odświeżane co 30 sekund.

myViewBoard Manager

Zdalne zarządzanie wieloma instalacjami urządzeń ViewSonic.

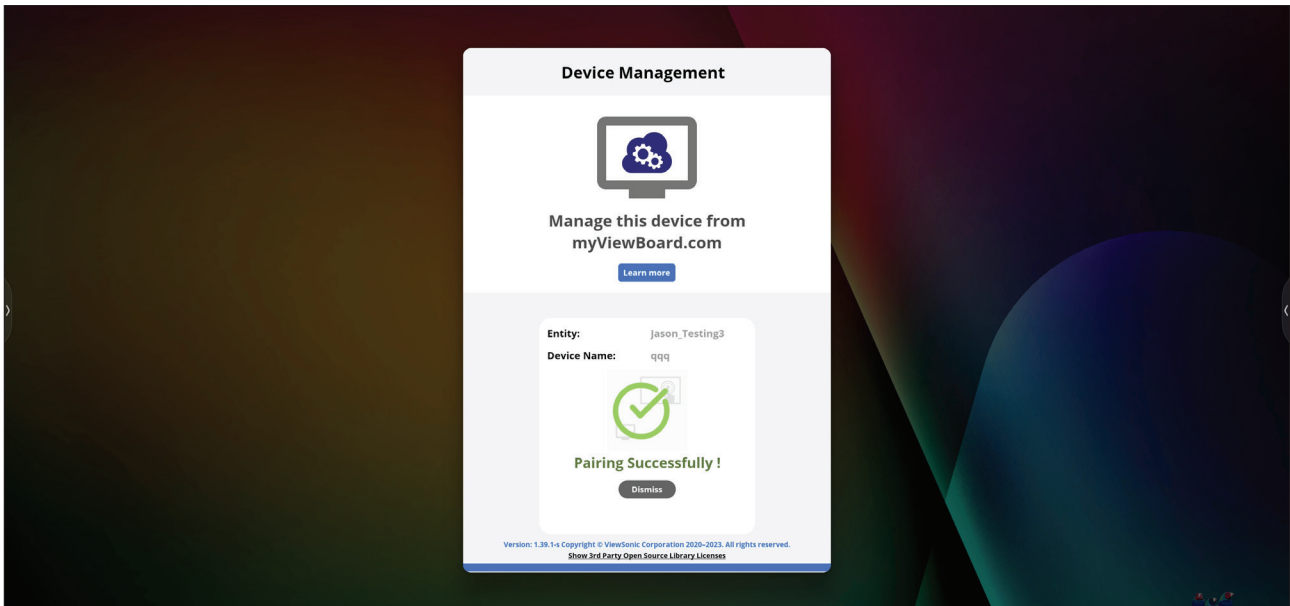

Po skonfigurowaniu urządzeń i zainstalowaniu programu myViewBoard Manager, można je dodać do jednostki i zarządzać nimi zdalnie z aplikacji internetowej Manager.

UWAGA: Dostępne wyłącznie dla administratorów jednostek z myviewboard.com po zalogowaniu.

Add a Device (Dodaj urządzenie)

Na urządzeniu do zarządzania:

1. Pobierz i zainstaluj myViewBoard Manager.
2. Otwórz myViewBoard Manager i zapisz wyświetlony 6-cyfrowy PIN.

W internetowej aplikacji myViewBoard Manager na stronie internetowej myviewboard.com:

1. Kliknij **Add Device (Dodaj urządzenie)**.
2. Wprowadź uzyskany wcześniej 6-cyfrowy PIN.
3. Nazwa urządzenia (w razie potrzeby).
4. Kliknij **Add (Dodaj)**.

vCast

Praca z aplikacją ViewBoard® Cast software (vCast, vCast Pro i vCastSender), vCast, umożliwi otrzymywanie przez monitor interaktywny ViewBoard ekranów laptopa (Windows/Mac/Chrome) i ekranów użytkowników, zdjęć, wideo, adnotacji i kamer(y) urządzeń mobilnych użytkowników (iOS/Android) używających aplikacji vCastSender.

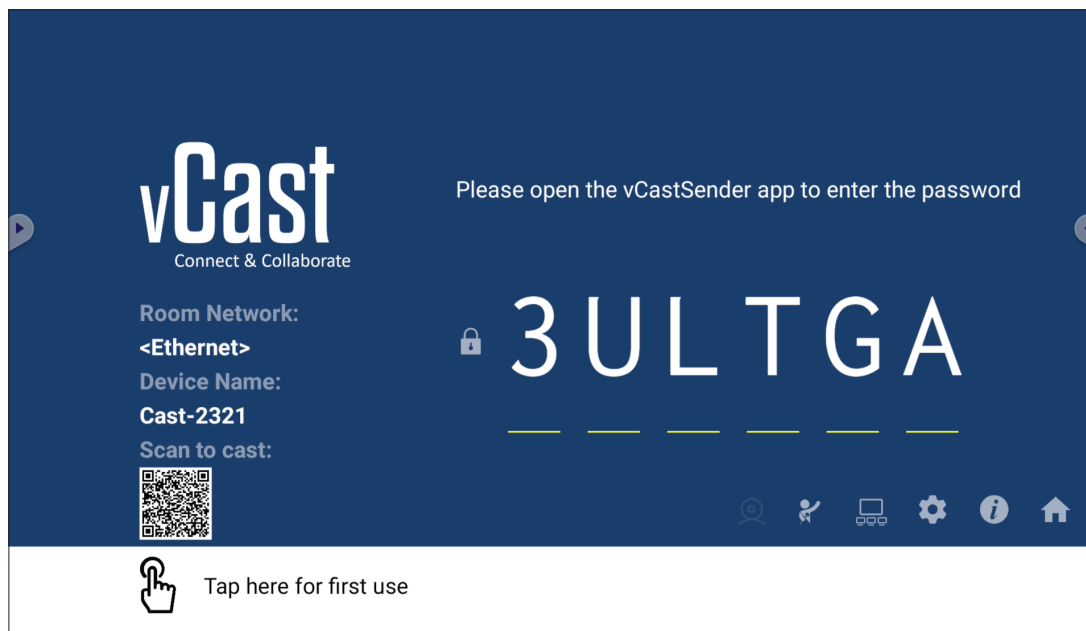

Network Information (Informacje o sieci)

- Oprogramowanie ViewBoard® Cast, laptopy i urządzenia mobilne mogą łączyć się zarówno z tą samą podsiecią, jak i z wieloma podsieciami, wprowadzając wyświetlany na ekranie kod PIN.
- Połączone urządzenia zostaną pokazane na liście **Device List (Lista urządzeń)** w tym samym połączeniu podsieci.
- Jeśli urządzenie nie jest widoczne na liście **Device List (Lista urządzeń)**, użytkownicy będą musieli wprowadzić ekranowy kod PIN.
- **Port (Porty):**
 - » TCP 56789, 25123, 8121 & 8000 (sterowanie portem komunikatów i przesyłaniem dźwięku urządzenia klienckiego)
 - » TCP 8600 (BYOM)
 - » TCP 53000 (Ekran żądania udostępnienia)
 - » TCP 52020 (Sterowanie odwrotne)
 - » TCP 52025 (Sterowanie odwrotne dla ViewBoard Cast Button)
 - » TCP 52030 (Synchronizacja stanu)
 - » TCP 52040 (Tryb Moderatora)
 - » UDP 48689, 25123 (Wyszukiwanie urządzeń oraz nadawanie i przesyłanie dźwięku z urządzeń klienckich)
 - » UDP 5353 (Protokół urządzenia wyszukiwania Multicast)
- **Port and DNS for Activation (Port i DNS do aktywacji):**
 - » Port: 443
 - » DNS: <https://vcastactivate.viewsonic.com>
- **OTA Service (Usługa OTA)**
 - » Port serwera: TCP 443
 - » Nazwa serwera FQDN: <https://vcastupdate.viewsonic.com>

Display Group Settings (Ustawienia grupy wyświetlaczy)

Aby dostosować ustawienia grupy wyświetlaczy, wybierz ikonę grupy wyświetlaczy (🖥️) znajdującą się w prawym dolnym rogu ekranu.

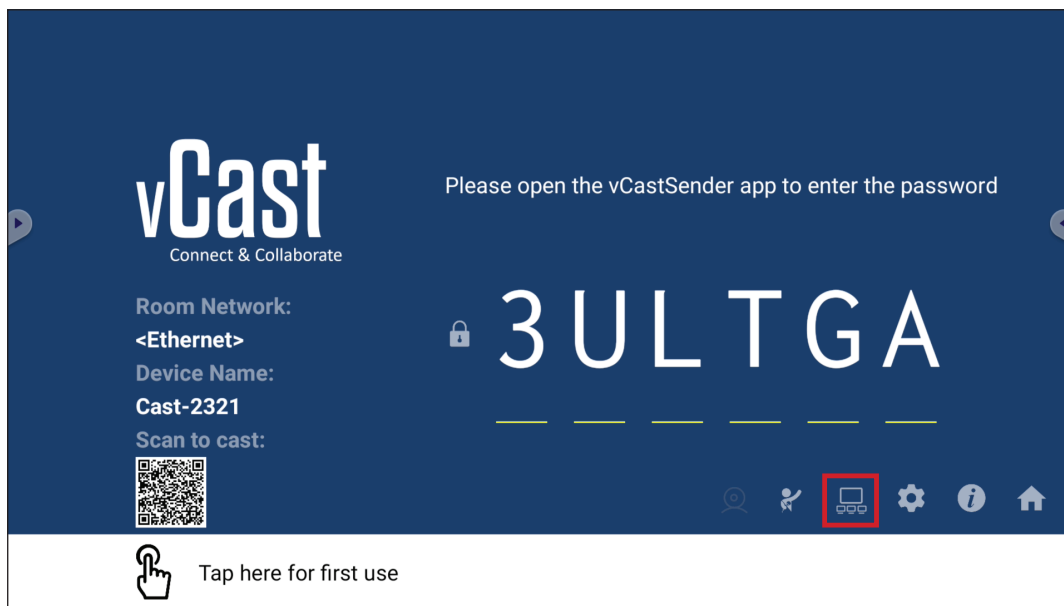

1. Przełącz „Turn On/Off Display Group (Włącz/wyłącz grupę wyświetlaczy)” na ON (Wł.), aby włączyć funkcję grupy wyświetlaczy.

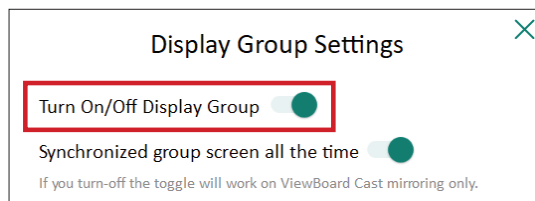

UWAGA: Na liście zostaną wyświetlone inne wstępnie zainstalowane urządzenia ViewBoard Cast w tej samej sieci.

2. Wybierz urządzenia, które mają być dołączone do grupy wyświetlaczy i wybierz **OK**, aby zapisać ustawienia.

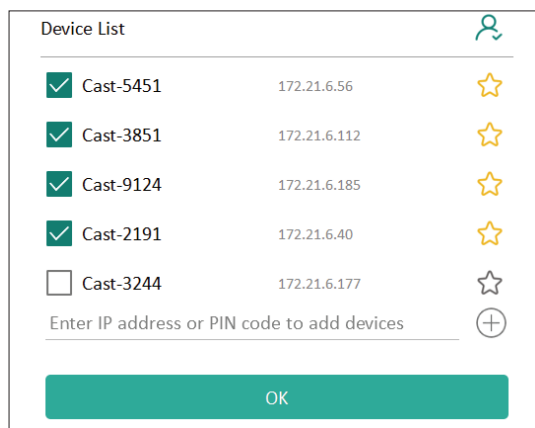

UWAGA:

- Jeśli na liście nie ma urządzeń, które mają zostać pogrupowane, można wprowadzić ich adres IP lub kod PIN połączenia.
- Maksymalny limit urządzeń w grupie wyświetlaczy to sześć urządzeń.

3. Jeśli często wykonywane jest łączenie z tym samym urządzeniem, można wybrać ikonę gwiazdki (☆) obok urządzenia, aby dodać je do listy często podłączanych urządzeń, „My List of Devices in Group (Moja lista urządzeń w grupie)” w celu łatwiejszej konfiguracji grupy wyświetlaczy i zarządzania nią.

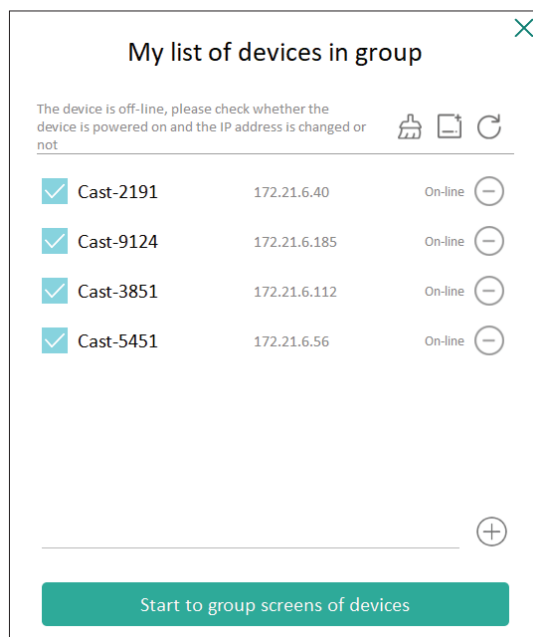

Synchronized Group Screen All the Time (Zawsze synchronizowany ekran grupy)

Gdy funkcja „Synchronized group screen all the time (Zawsze synchronizowany ekran grupy)” jest ustawiona na ON (WŁ.), ekran zsynchronizowanej grupy będzie wyświetlany w sposób ciągły. Jeśli jest ustawiona na OFF (WYŁ.), będzie działać tylko z kopią lustrzaną vCast.

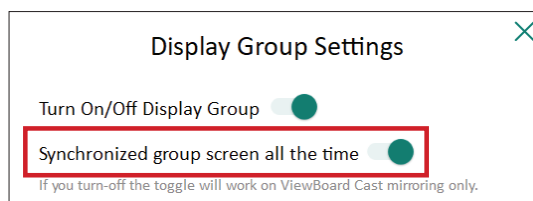

UWAGA: Aby uniknąć zakłóceń, najpierw wybierz urządzenia, które mają zostać zgrupowane, a następnie włącz funkcję „Synchronized group screen all the time (Cały czas synchronizowany ekran grupy)”.

Share a Screen to the Display Group (One to Many Casting) (Udostępnij ekran grupie wyświetlaczy (casting jeden do wielu))

Po potwierdzeniu powyższych ustawień, można udostępnić swój ekran głównemu wyświetlaczowi, a następnie zgrupowane urządzenia klienckie zostaną zsynchronizowane z twoim ekranem.



Moderator Mode (Tryb moderatora)

Moderator Mode (Tryb moderatora) umożliwia moderatorowi sterowanie urządzeniami podłączonymi do ViewBoard lub do wyświetlacza. Aby wejść do Moderator Mode (Tryb Moderatora), wybierz ikonę Moderator Mode (Tryb Moderatora) () znajdującą się w prawym, dolnym rogu ekranu.

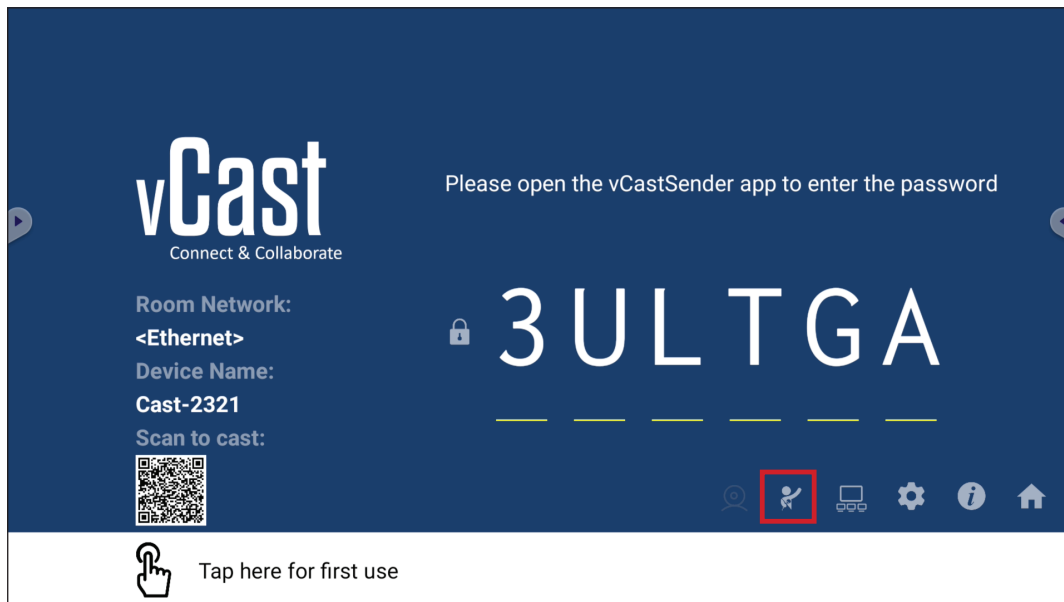

Gdy ta opcja jest włączona, moderator może wyświetlić listę wszystkich podłączonych ekranów w lewym pływającym oknie i może wyświetlić podgląd ekranu każdego uczestnika, a następnie wybrać dowolny ekran uczestnika i przesłać go na główny ekran ViewBoard lub wyświetlacza w celu prezentacji. Moderator może także kontrolować ekran każdego uczestnika, dodawać adnotacje na ViewBoard lub wyświetlaczu i usuwać niechcianych uczestników, wybierając ikonę zamykania (X).

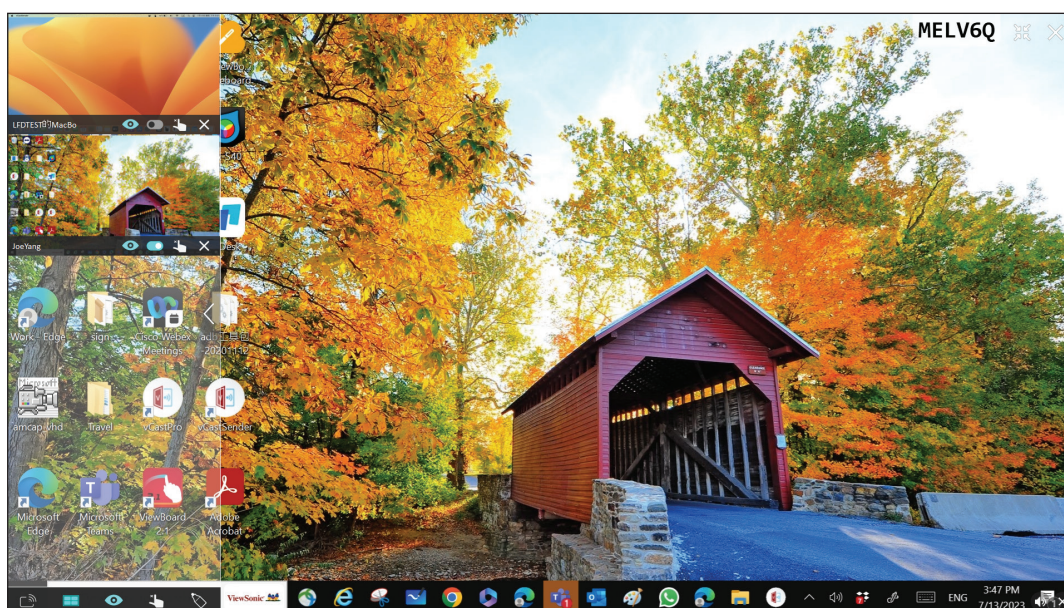

Broadcast (Transmisja)

Po włączeniu, ekran ViewBoard będzie transmitowany jednocześnie do wszystkich podłączonych ekranów uczestników. Uczestnicy mogą przeglądać zawartość prezentacji, aż do wyłączenia funkcji transmisji przez moderatora.

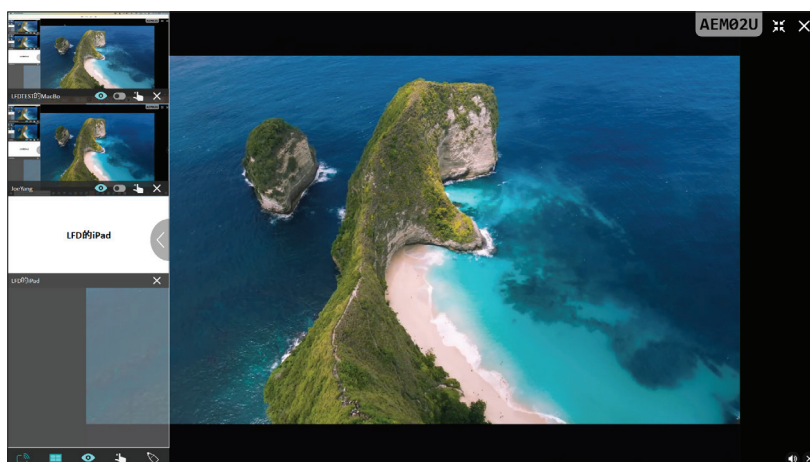

Multiple Screen Sharing (Udostępnianie wielu ekranów)

Domyślnie vCast jest tak ustawiony, aby umożliwić udostępnianie wielu ekranów, ale można go również ustawić na udostępnianie jednego ekranu. W tym celu moderator może wybrać ikonę Multiple Screen Sharing (Udostępnianie wielu ekranów), aby przełączyć się na udostępnianie pojedynczego ekranu.

Preview Screen (Podgląd ekranu)

Domyślnie vCast jest tak ustawiony, aby umożliwić moderatorowi podgląd zawartości ekranu uczestnika przed udostępnieniem na ViewBoard. Wybierając ikonę Preview Screen (Podgląd ekranu), Moderator może przełączyć się na wyświetlanie tylko imienia i nazwiska uczestnika.

Touch (Dotyk)

Domyślnie, uczestnicy mogą używać dotyku do współpracy po nawiązaniu połączenia. Moderator może włączyć/wyłączyć funkcję dotyku uczestnika poprzez wybranie ikony Touch (Dotyk) w ich oknie.

UWAGA:

- Moderator Mode (Tryb Moderator) jest obsługiwany we wszystkich urządzeniach vCastSender i AirPlay, ale urządzenia mobilne są ograniczone do funkcji “preview (podgląd)”. Dodatkowo, urządzenia mobilne Android nie mogą przysyłać dźwięku.
- Podczas przesyłania swojego ekranu Windows/Mac/Chrome do ViewBoard lub wyświetlacza, wybrany pełny ekran nie zostanie przesłany z powrotem do urządzenia, aby uniknąć powtarzającego przesyłania ekranu.

- Aktywny prezenter może dotknąć ekranów każdego uczestnika, aby zdalnie sterować urządzeniami przesyłającymi.
- Liczba prezenterów wieloekranowych na ekranie zależy od wydajności procesora Windows i specyfikacji routera.

Przesyłanie z urządzeń z systemem Windows, MacBook i Chrome

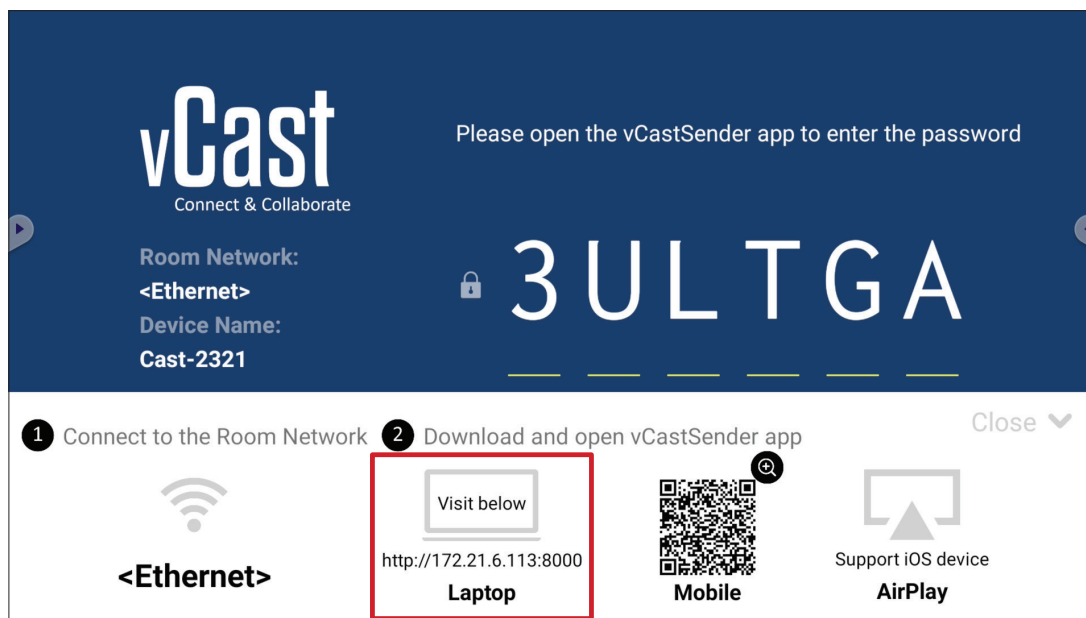

1. Upewnij się, że urządzenie klienckie (np. laptop) jest podłączone do tej samej sieci co ViewBoard.

UWAGA: Nazwę sieci można znaleźć w **Room Network (Sieć pokoju)**.

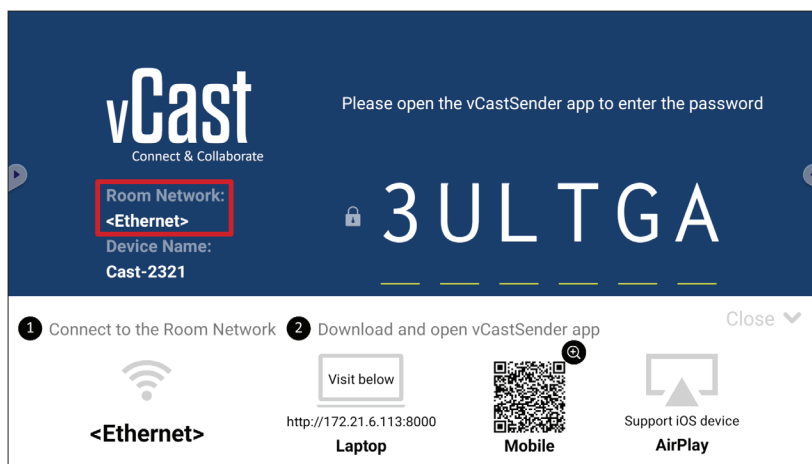

2. Na urządzeniu klienckim, odwiedź adres wyświetlony na ViewBoard, aby pobrać i zainstalować aplikację vCastSender.
3. Po instalacji uruchom aplikację vCastSender.

4. Aby połączyć się z ViewBoard, wprowadź kod PIN i kliknij OK.

UWAGA: PIN code (Kod PIN) można znaleźć, jak określono poniżej:

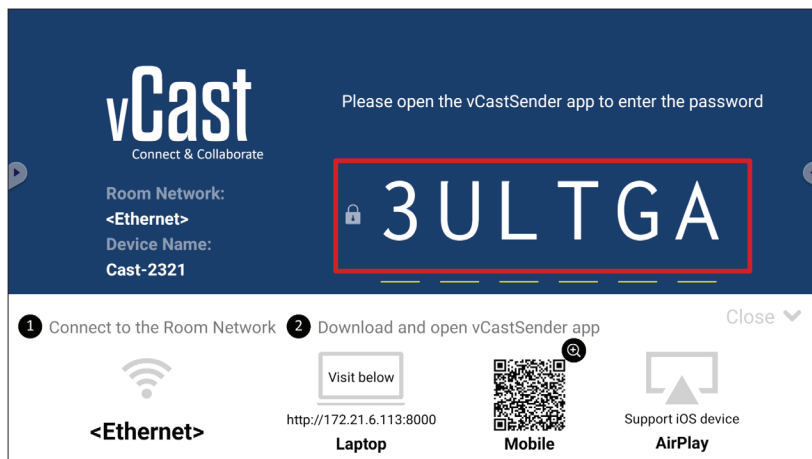

5. Ponadto, z ViewBoard można się połączyć, klikając **Device List (Lista urządzeń)**, a następnie wymienioną **Device Name (Nazwa urządzenia)**.

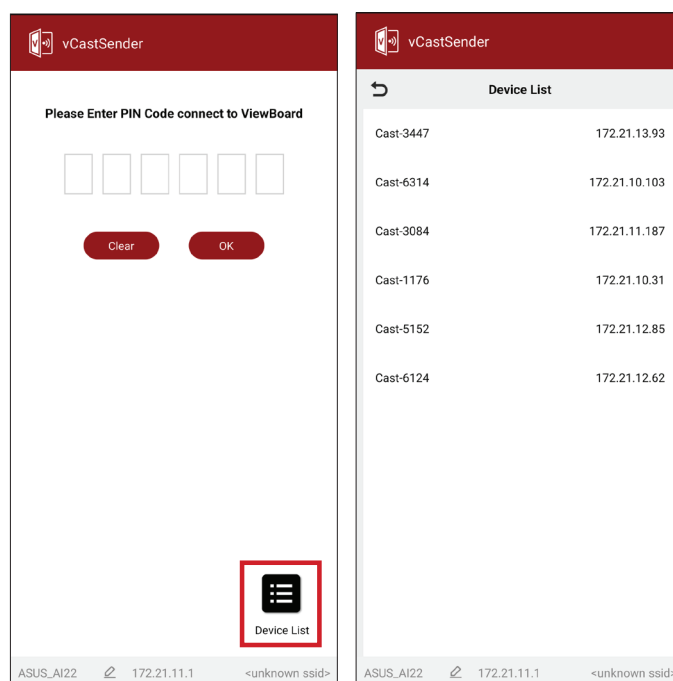

UWAGA: Device Name (Nazwa urządzenia) można znaleźć, jak określono poniżej:

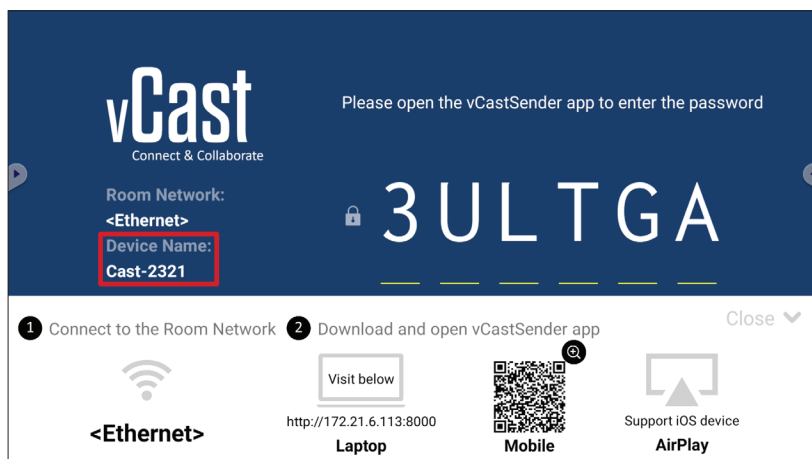

Przesyłanie z urządzeń Android

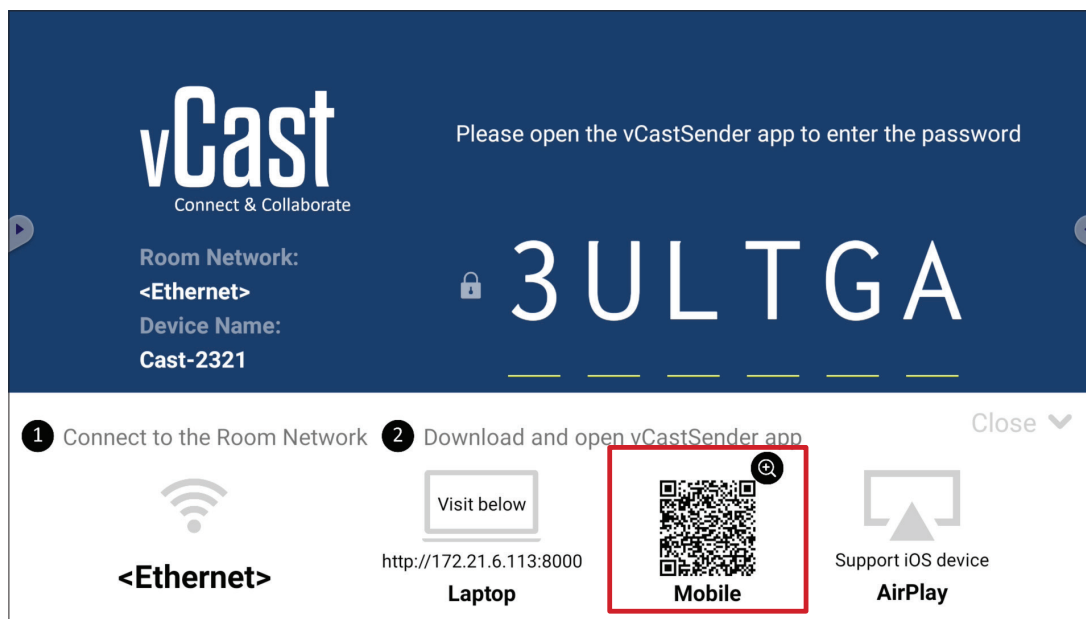

1. Upewnij się, że urządzenie klienckie (np. telefon lub tablet z systemem Android), jest podłączone do tej samej sieci co ViewBoard.

UWAGA: Nazwę sieci można znaleźć w **Room Network (Sieć pokoju)**.

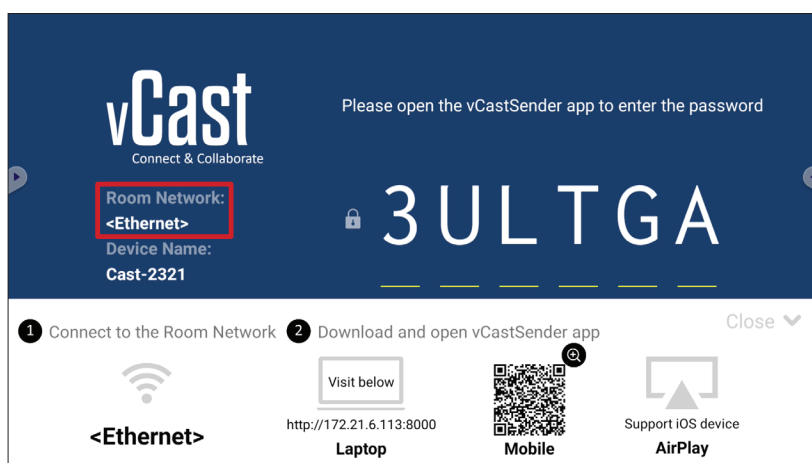

2. Na urządzeniu klienckim z systemem Android zeskanuj kod QR wyświetlony na ViewBoard, aby bezpośrednio pobrać aplikację vCastSender lub pobrać aplikację ze sklepu Google Play.

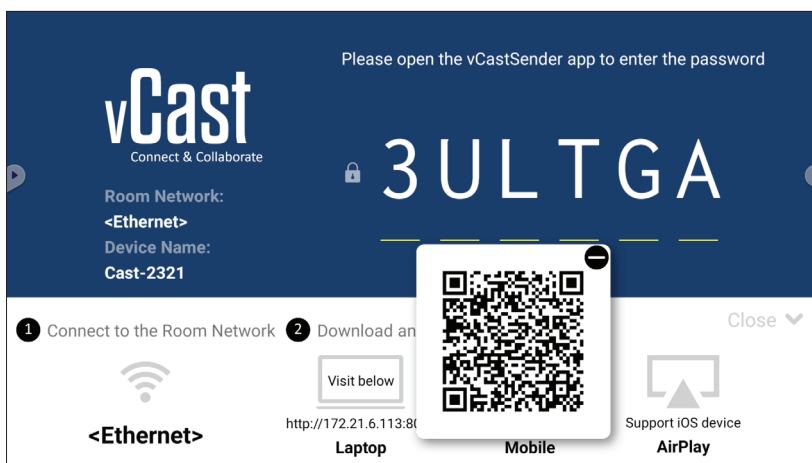

3. Po instalacji uruchom aplikację vCastSender.

4. Aby połączyć się z ViewBoard, wprowadź kod PIN i wybierz **OK**.

UWAGA: PIN code (Kod PIN) można znaleźć, jak określono poniżej:

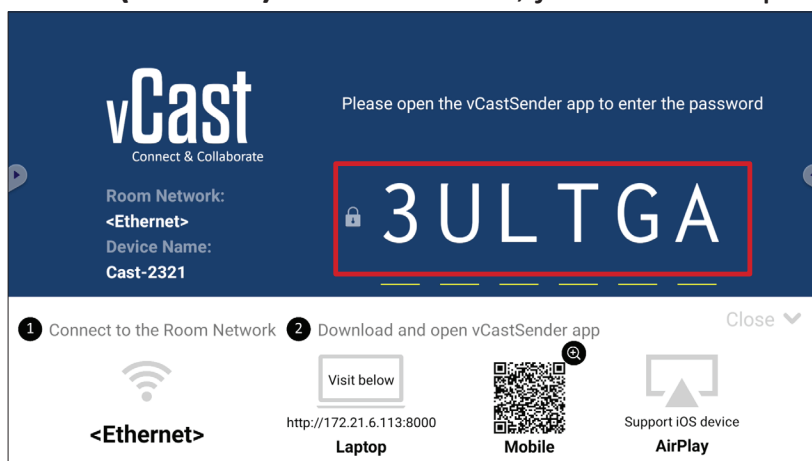

5. Połączyć z ViewBoard można się także, wybierając **Device List (Lista urządzeń)**, a następnie wymienioną **Device Name (Nazwę urządzenia)**.

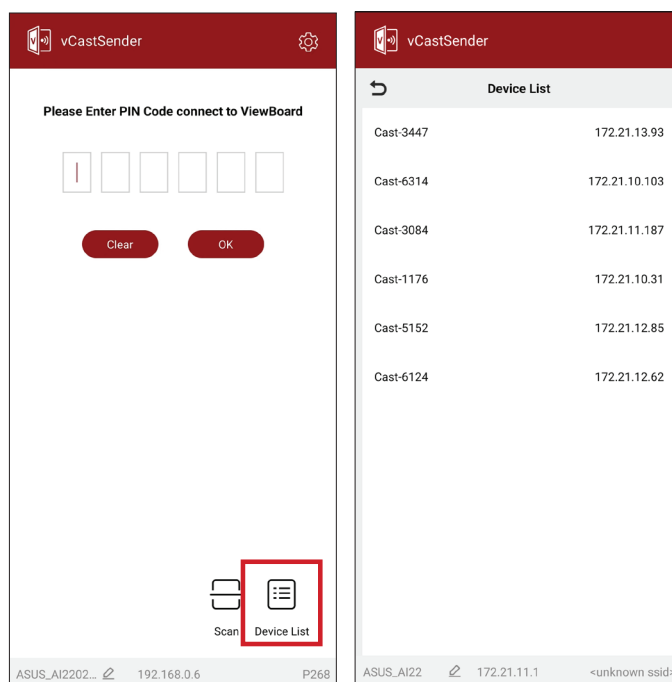

UWAGA: Device Name (Nazwa urządzenia) można znaleźć, jak określono poniżej:

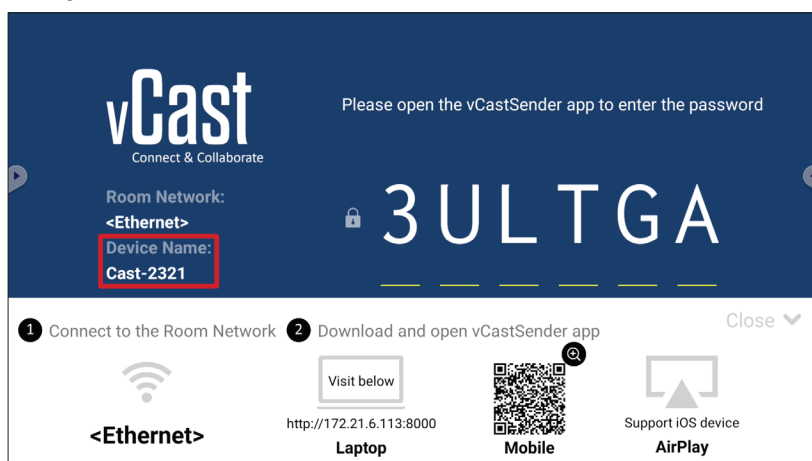

6. Dodatkowo można połączyć się z ViewBoard poprzez wybranie **Scan (Szukaj)**, a następnie umieszczenie ekranowego kodu QR w polu w celu automatycznego połączenia.

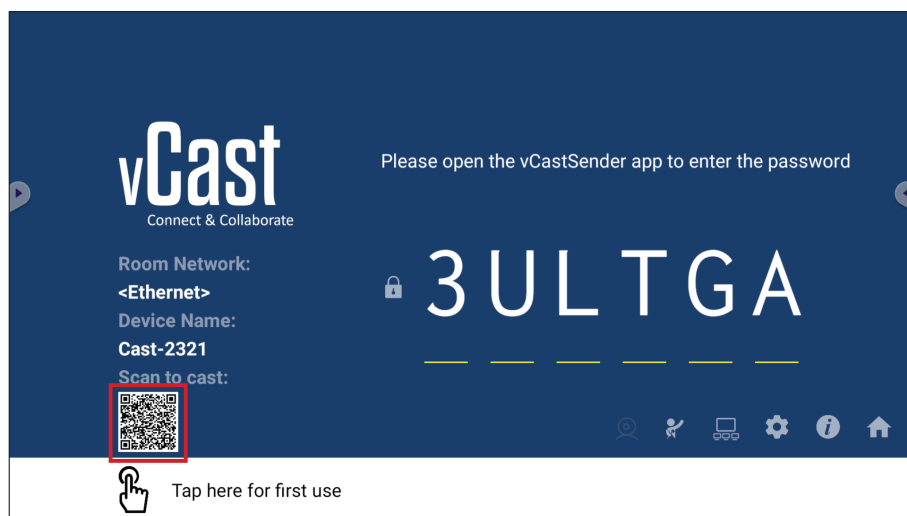
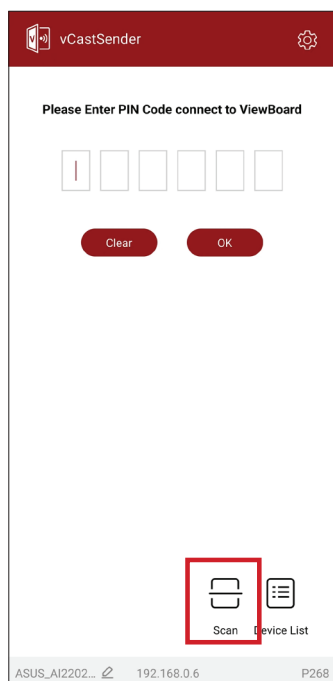

Przesyłanie z urządzeń iOS Apple

Apple AirPlay® jest kompatybilny z vCast w celu tworzenia kopii lustrzanej ekranu i strumieniowego przesyłania treści tylko w tym samym środowisku podsieci. Na ekranie zostanie wygenerowane „AirPlay Password (Hasło AirPlay)” w celu połączenia podczas korzystania z AirPlay do przesyłania do ViewBoard.

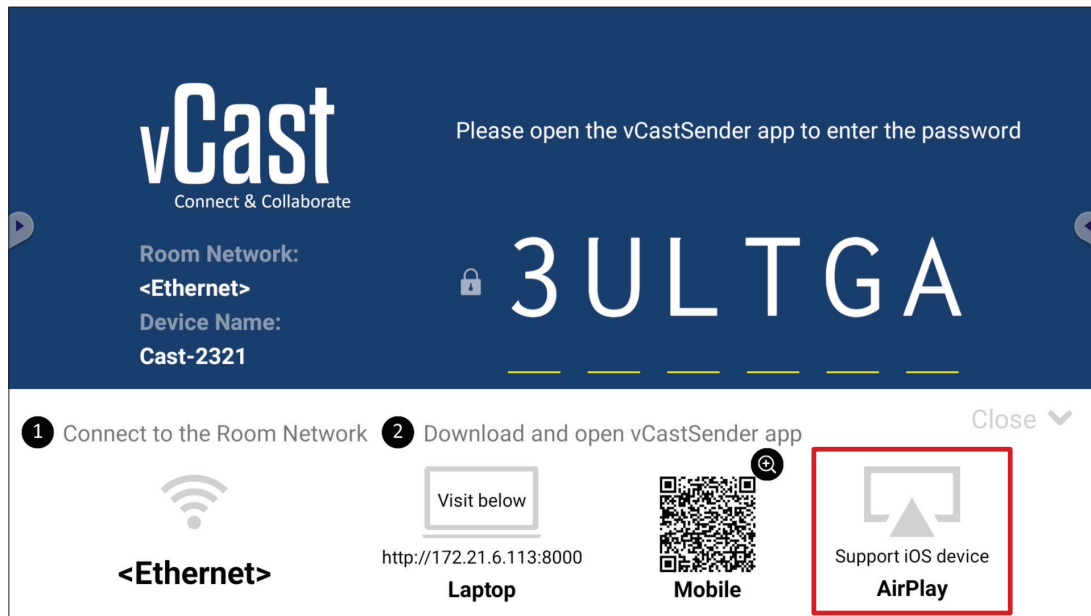

1. Upewnij się, że urządzenie klienckie (np. iPhone lub iPad), jest podłączone do tej samej sieci co ViewBoard.

UWAGA: Nazwę sieci można znaleźć w **Room Network (Sieć pokoju)**.

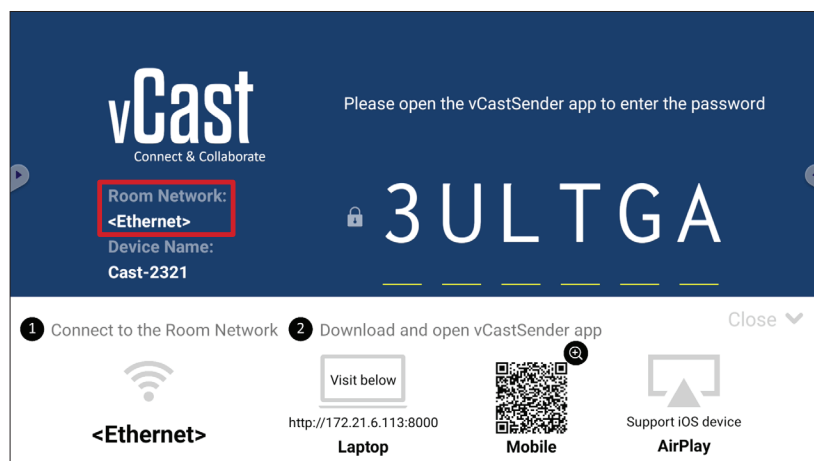

2. W celu połączenia z ViewBoard, na urządzeniu klienckim iOS, bezpośrednio otwórz AirPlay i wybierz **Device Name (Nazwa urządzenia)**.

UWAGA: **Device Name (Nazwa urządzenia)** można znaleźć, jak określono poniżej:

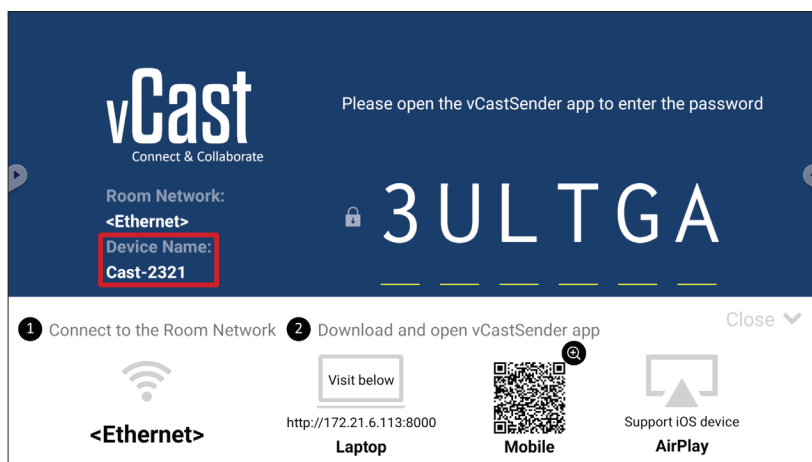

3. W celu połączenia, na urządzeniu klienckim wprowadź wygenerowane ekranowe **AirPlay Password (Hasło AirPlay)**.

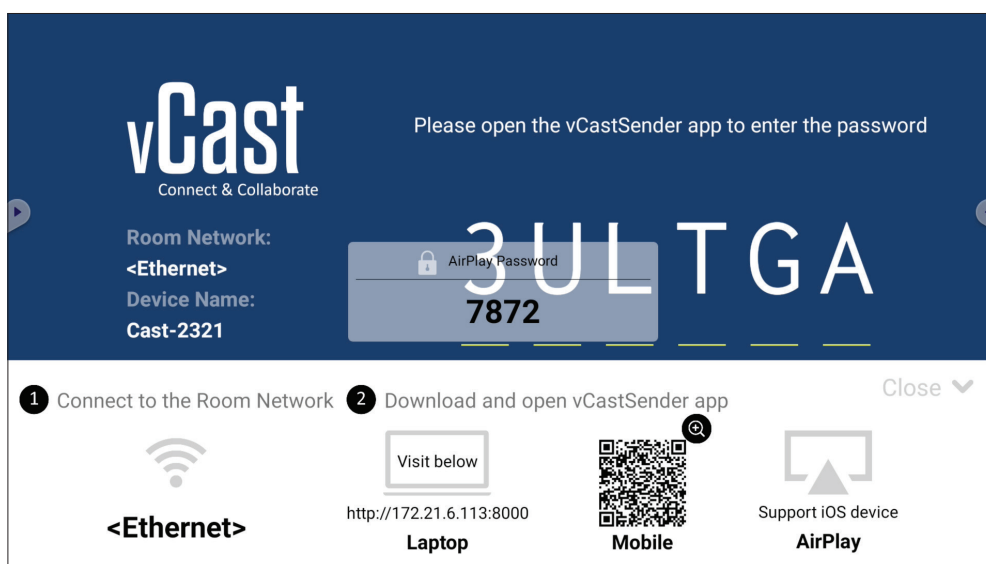

UWAGA: W środowisku obejmującym wiele podsieci pobierz i połącz się z aplikacją vCastSender iOS ze sklepu Apple App Store.

4. Można także połączyć się z ViewBoard poprzez wybranie **Scan (Szukaj)**, a następnie umieszczenie ekranowego kodu QR w polu w celu automatycznego połączenia.

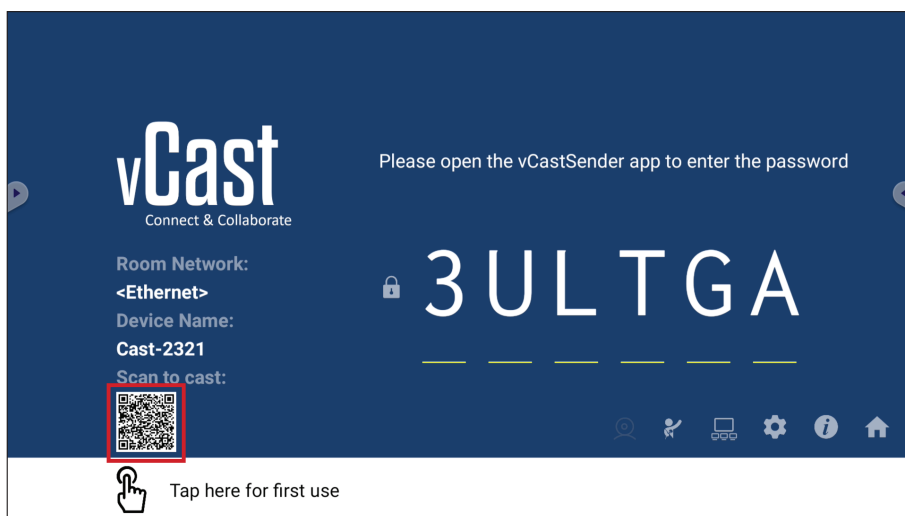
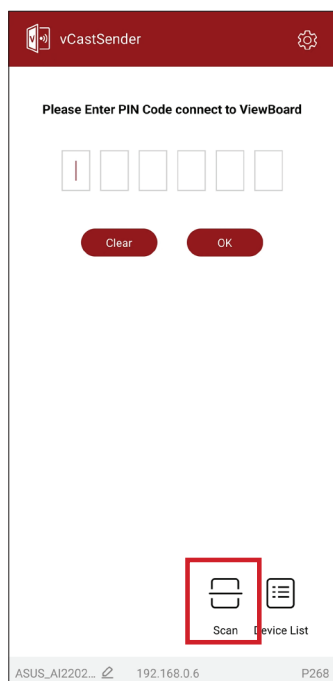

Połączenie z ViewBoard z urządzenia mobilnego

Po połączeniu, wybierz **Receive (Odbierz)**. ViewBoard pojawi się na urządzeniu mobilnym z paskiem narzędzi na ekranie. Użytkownicy mogą wchodzić w interakcję z ViewBoard za pomocą adnotacji, udostępniania plików, itp.

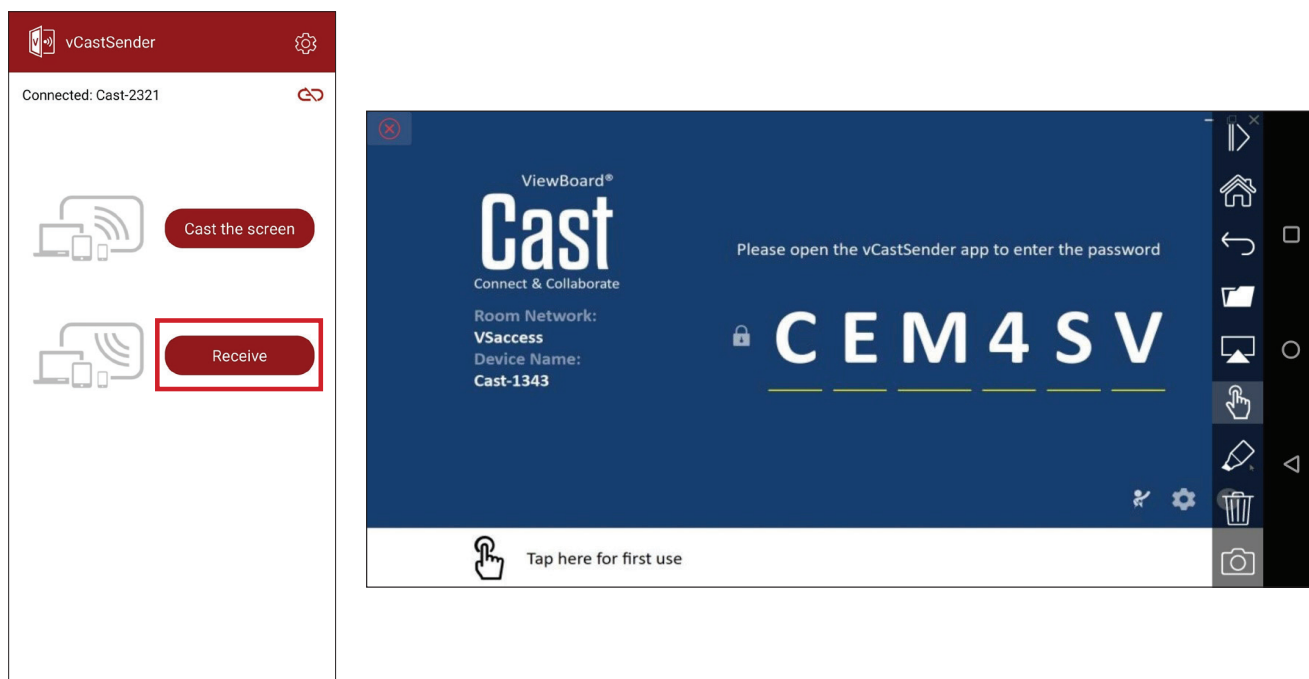

Element		Opis
	Przełącz	Ukrywanie lub wyświetlanie paska narzędzi.
	Główny	Powrót do głównego interfejsu.
	Powrót	Powrót do poprzedniej operacji.
	Folder	Wyświetlanie lub otwieranie plików urządzenia mobilnego.
	Udostępnij	Przesyłanie ekranu urządzenia mobilnego na podłączoną tablicę ViewBoard lub wyświetlacz.
	Dotyk	Zdalne sterowanie podłączonej tablicy ViewBoard lub wyświetlacza.
	Adnotacja	Wykonywanie adnotacji i dostosowywanie koloru pióra.
	Usuń	Usuwanie wszystkiego na ekranie.
	Aparat	Wysyłanie obrazów z kamery do podłączonej tablicy ViewBoard lub wyświetlacza.

Przesyłanie z Chromecast

vCast obsługuje natywne udostępnianie ekranu Chromecast, poprzez przesłanie przeglądarki Chrome, gdy jest włączona funkcja Chromecast.

UWAGA: Chromecast nie obsługuje zabezpieczenia hasłem ani przesyłania wielu ekranów.

1. Upewnij się, że urządzenie klienckie (np. laptop) jest podłączone do tej samej sieci co ViewBoard.

UWAGA: Nazwę sieci można znaleźć w **Room Network (Sieć pokoju)**.

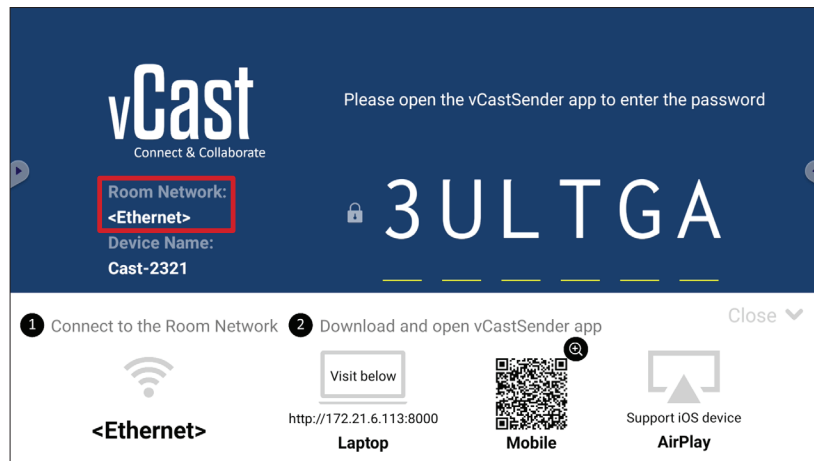

2. Należy się upewnić, że w ustawieniach vCast zaznaczone zostało pole wyboru **Chromecast Enable (Włączenie Chromecast)**.

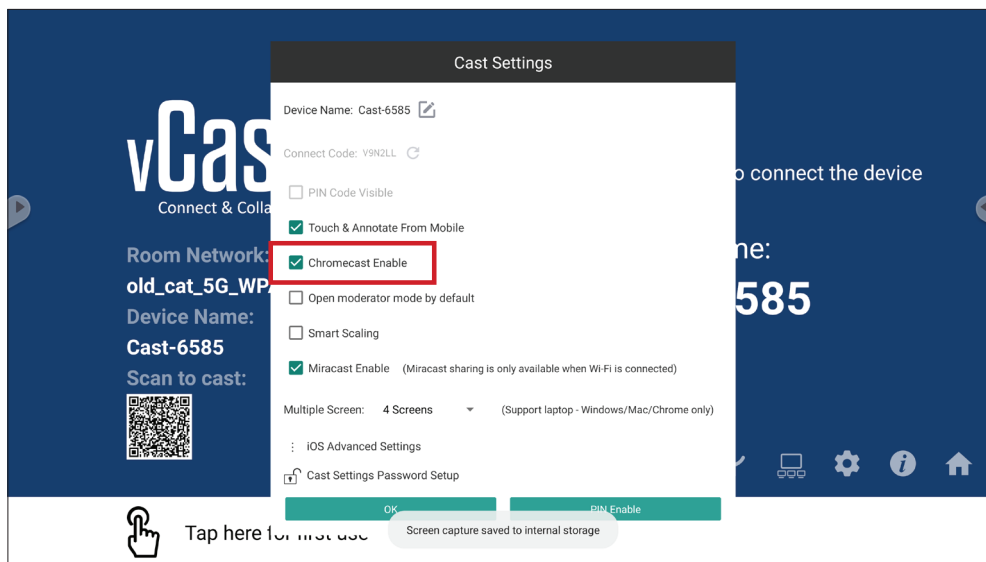

3. W przeglądarce Chrome, przejdź do: **Settings (Ustawienia) > Save and share (Zapisz i udostępnij) > Cast... (Prześlij...)** > Wybierz ekran do którego ma być wykonane przesłanie.

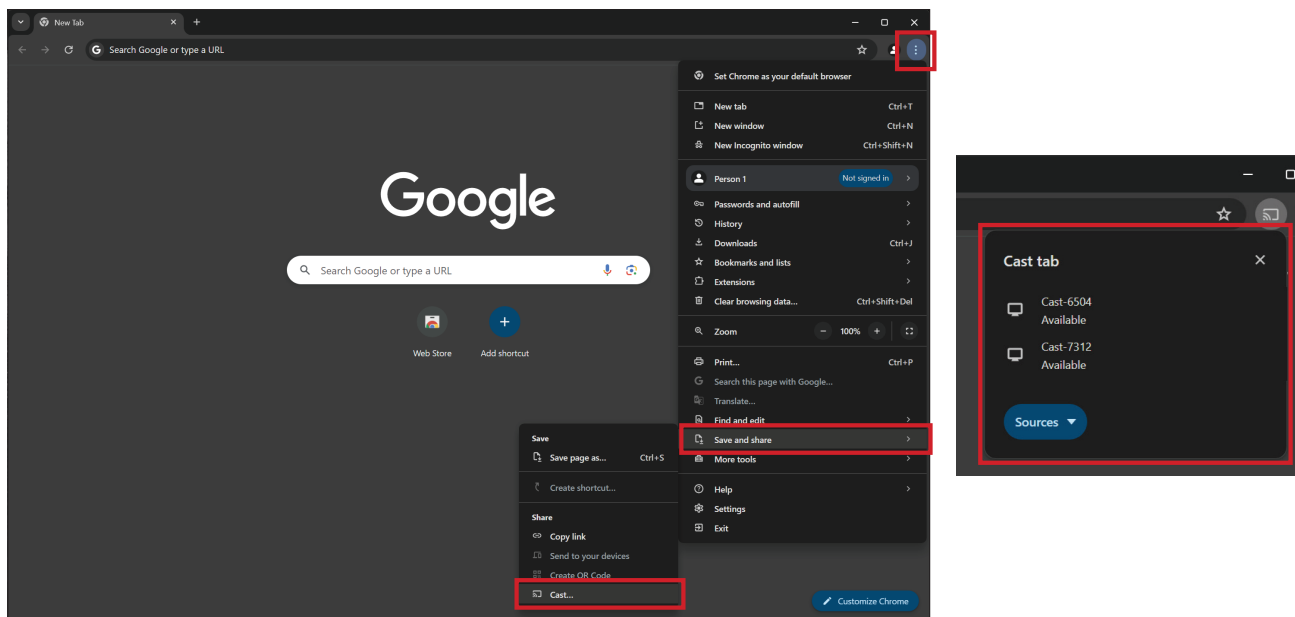

Przesyłanie z Miracast

vCast obsługuje natywny Miracast do przesyłania treści z urządzeń z systemem Windows i Android na ViewBoard, gdy jest włączona funkcja Miracast.

UWAGA:

- Miracast nie obsługuje zabezpieczenia hasłem ani przesyłania wielu ekranów.
- Udostępnianie Miracast jest dostępne wyłącznie przez Wi-Fi.
- Miracast wyłączy się automatycznie po godzinie bezczynności.

1. Upewnij się, że urządzenie klienckie (np. laptop) jest podłączone do tej samej sieci co ViewBoard.

UWAGA: Nazwę sieci można znaleźć w **Room Network (Sieć pokoju)**.

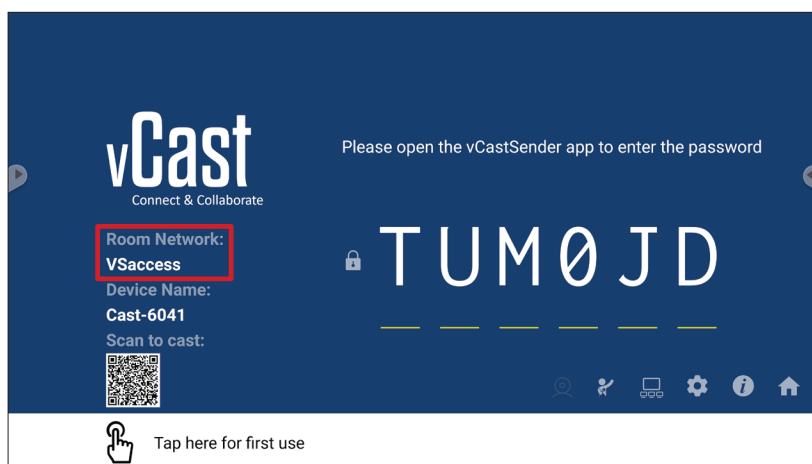

2. Należy się upewnić, że w ustawieniach vCast zaznaczone zostało pole wyboru **Miracast Enable (Włączenie Miracast)**.

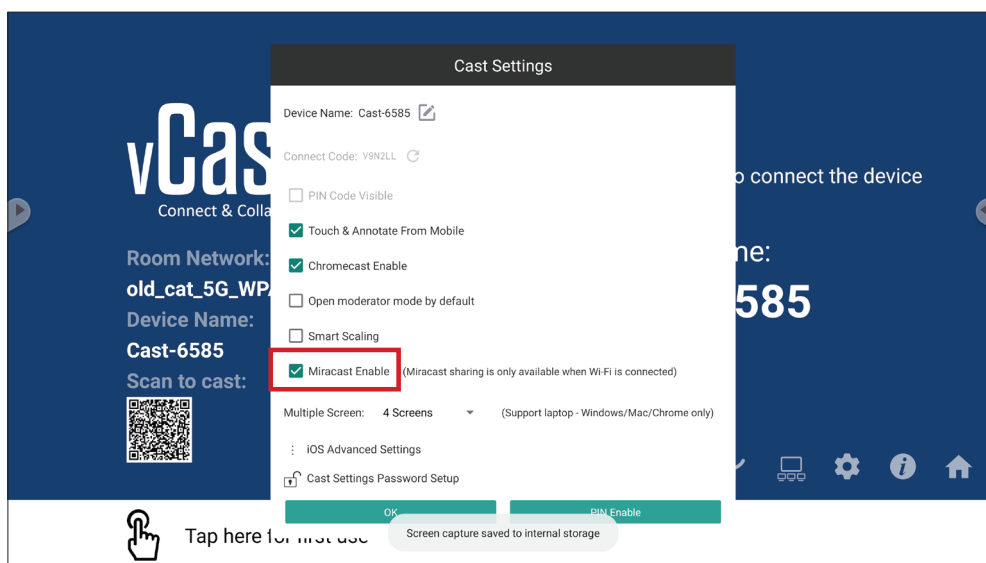

3. W celu przesłania należy wykonać następujące kroki:

Dla urządzeń Windows:

1. W urządzeniu z systemem Windows, naciśnij Win + K i wybierz wyświetlacz, do którego ma być wykonane przesłanie.

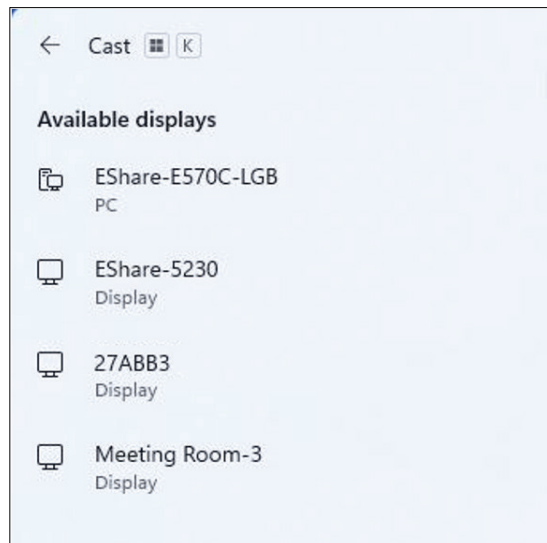

2. Zaznacz pole wyboru „Zezwalaj na wprowadzanie danych za pomocą myszy, klawiatury, dotyku i pióra z urządzenia”, aby włączyć funkcję reakcji na dotyk.

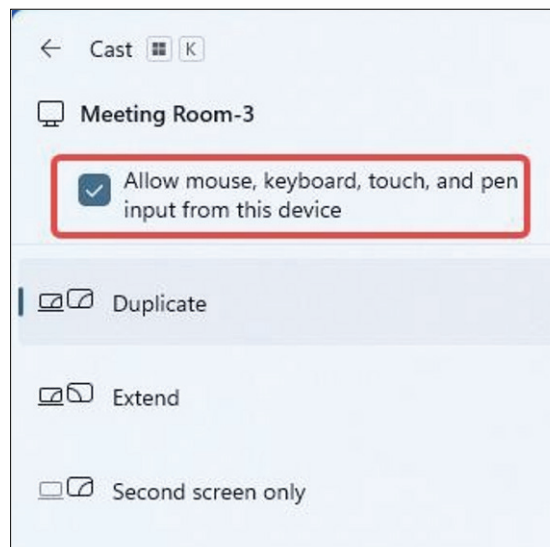

Dla urządzeń Android:

W urządzeniu Android, wybierz bezpośrednio Cast (Prześlij)/Smart View/Wireless Projection (Projkcja bezprzewodowa), a następnie wybierz wyświetlacz do którego ma być wykonane przesłanie.

Inne domyślne aplikacje

Chromium

Przeglądarka umożliwiająca surfowanie w Internecie.

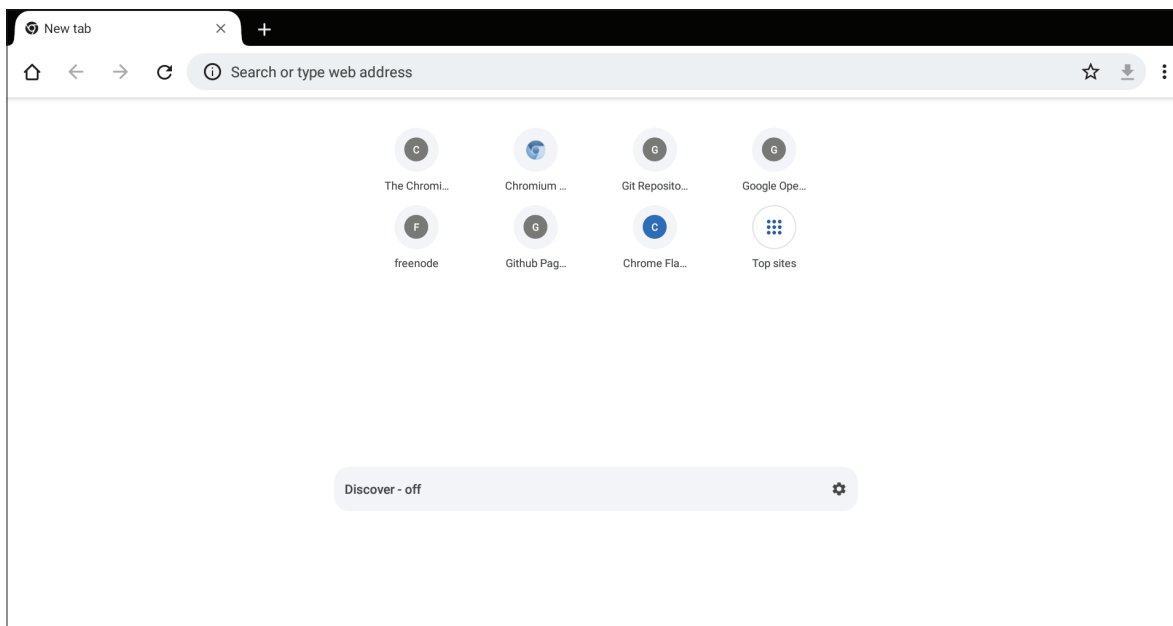

Folders (Foldery)

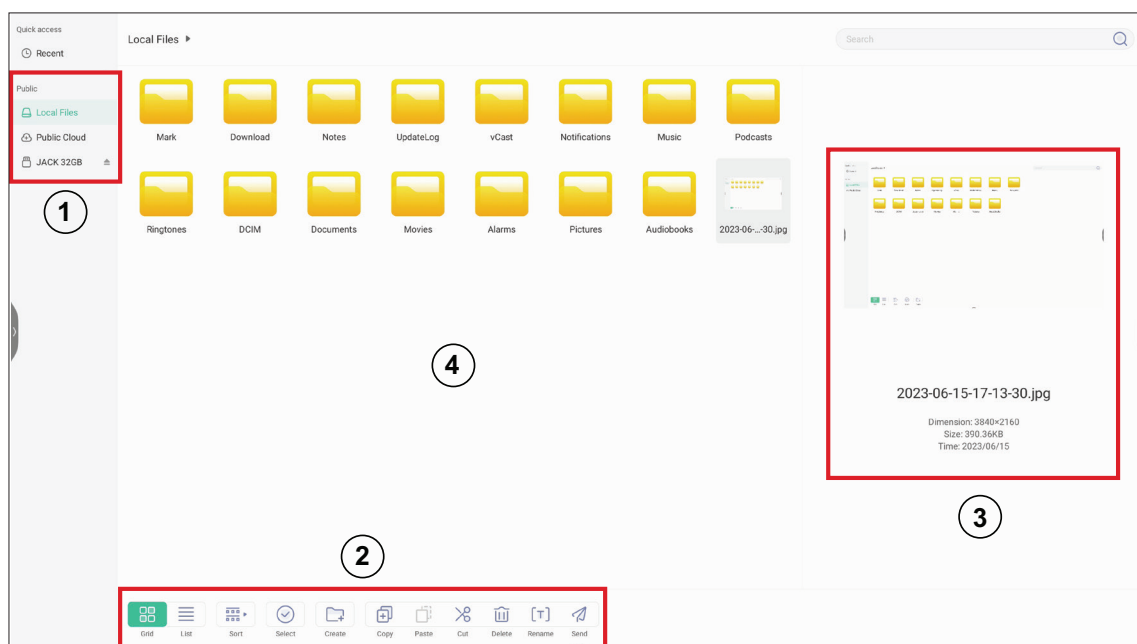

1. Storage Device Display (Wyświetlacz urządzenia pamięci)

Wybór odpowiedniego urządzenia pamięci.

2. Ikony

Element	Opis	
	Siatka	Wyświetlanie plików przez widok miniatur
	Lista	Wyświetlanie plików przez widok listy
	Sortuj	Sortowanie plików
	Wybierz	Wybór pliku
	Utwórz	Utwórz nowy folder
	Kopiuj	Kopiowanie pliku
	Wklej	Wklejanie pliku
	Wytnij	Wycinanie pliku
	Usuń	Usuwanie pliku
	Zmień nazwę	Zmiana nazwy pliku
	Wyślij	Udostępnij plik

3. File Information (Informacje o pliku)

Podgląd pliku, pokazywanie nazwy pliku, rozmiaru, rozdzielczości i daty utworzenia.

4. Main Display Area (Główny obszar wyświetlania)

Wyświetlanie odpowiedniego typu plików.

OfficeMobile

Tworzenie, edycja i wyświetlanie Documents (Dokumenty), Spreadsheets (Arkusze kalkulacyjne), Presentations (Prezentacje) i plików PDF.

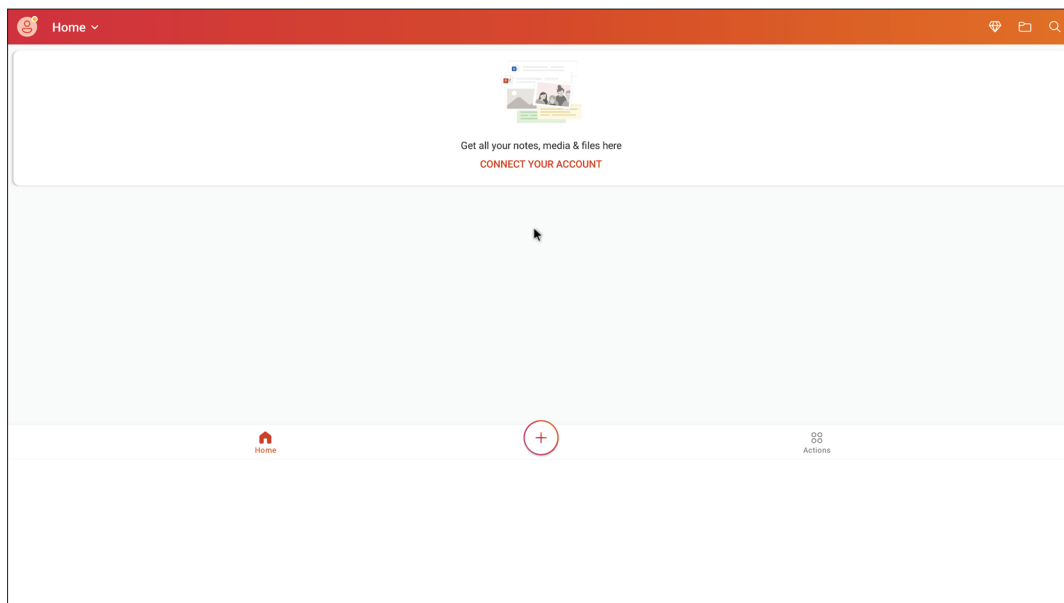

vSweeper

Usuwanie niepotrzebnych danych i niechcianych plików.

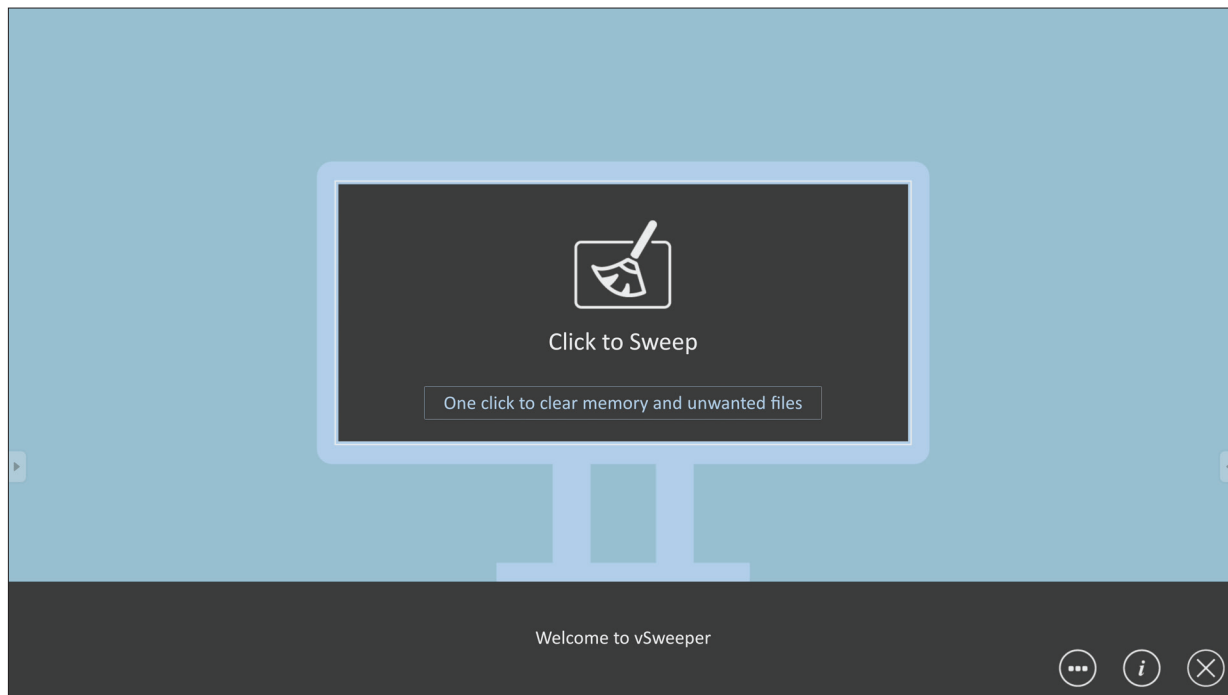

Ustawienia zaawansowane można także dostosować do potrzeb użytkowników.

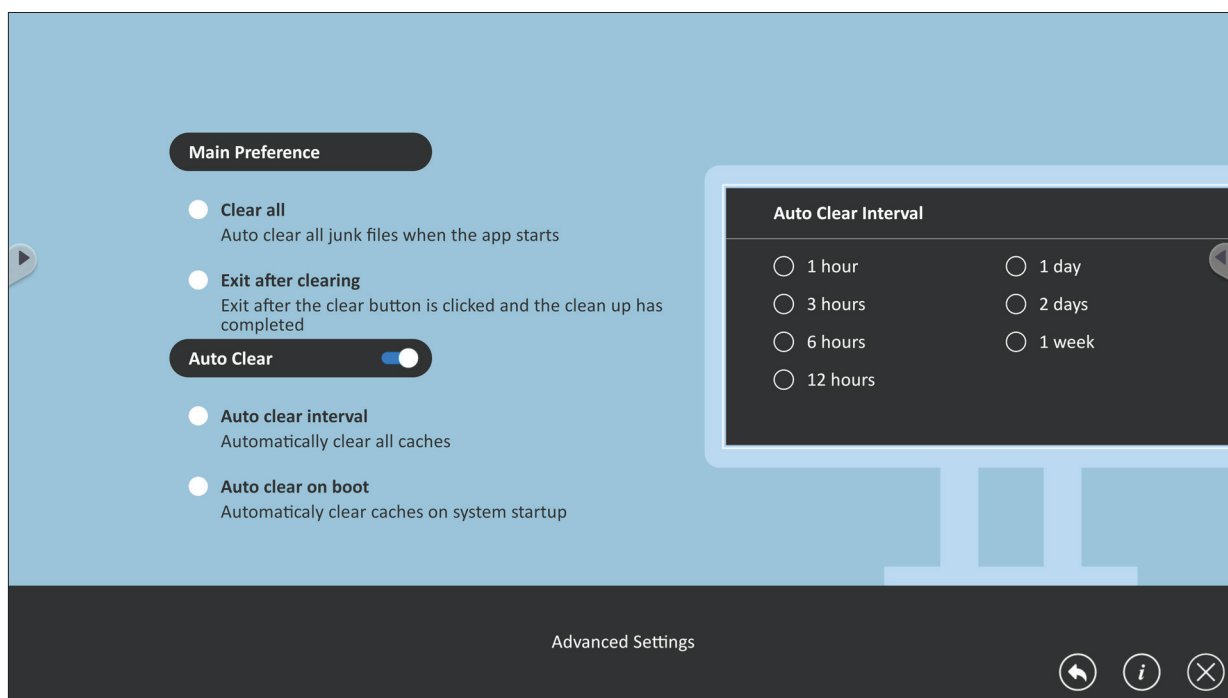

Protokół RS-232

Ten dokument zawiera opis specyfikacji interfejsu urządzenia i protokołów programowych interfejsu komunikacji RS-232 pomiędzy ViewSonic LFD i komputerem PC lub innymi urządzeniami sterowania z protokołem RS-232.

Ten protokół zawiera trzy sekcje poleceń:

- Ustaw funkcję
- Pobierz funkcję
- Tryb połączenia przelotowego pilota

UWAGA: Poniżej, "PC" reprezentuje wszystkie urządzenia sterowania, które mogą wysyłać lub odbierać polecenia protokołu RS-232.

Opis

Specyfikacja sprzętowa RS-232

Port komunikacji ViewSonic LFD z tyłu:

1. Typ złącza: DSUB 9-pinowe męskie (lub 3,5 mm złącze cylindryczne)
2. Do połączenia należy użyć kabel skrosowany (null modem)
3. Przypisanie pinów:

Żeńskie DSUB 9-pinowe

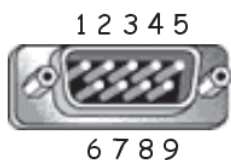

Męskie DSUB 9-pinowe

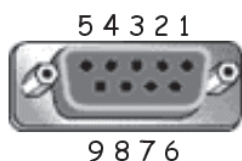

3,5 mm złącze cylindryczne (alternatywne przy ograniczonej przestrzeni)



Nr pinu	Sygnal	Uwaga
1	NC	
2	RXD	Wejście do wyświetlacza
3	TXD	Wyjście z wyświetlacza
4	NC	
5	GND	
6	NC	
7	NC	
8	NC	
9	NC	Dostarcza zasilanie +5V/2A dla zewnętrznego określonego klucza *3.0
oprawa	GND	

Element	Sygnal	Uwaga
Końcówka	TXD	Wyjście z wyświetlacza
Pierścień	RXD	Wejście do wyświetlacza
Koszulka	GND	

Specyfikacja sprzętowa LAN

Port komunikacji ViewSonic LFD z tyłu:

1. Typ złącza: 8P8C RJ45
2. Przepisanie pinów:

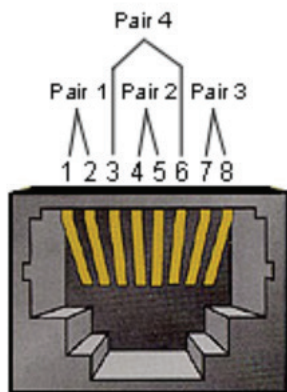

Nr pinu	Sygnal	Uwaga
1	TX+	Wyjście z wyświetlacza
2	TX-	Wyjście z wyświetlacza
3	RX+	Wejście do wyświetlacza
4	BI_D3+	Dla obudowy 1G
5	BI_D3-	Dla obudowy 1G
6	RX-	Wejście do wyświetlacza
7	BI_D4+	Dla obudowy 1G
8	BI_D4-	Dla obudowy 1G
oprawa	GND	

Ustawienie komunikacji RS232

- Wybór szybkości transmisji: 9600bps (stała)
- Bity danych: 8 bitów (stałe)
- Parzystość: Brak (stałe)
- Bity stopu: 1 (stały)

Ustawienie komunikacji LAN

- Typ: Ethernet
- Protokół: TCP/IP
- Port: 5000 (stały)
- Port WOL: 9 (stałych) dla UDP ^{*3.2.0}
- Połączenie pomiędzy podsieciami: Nie
- Uwierzytelnienia logowania: Nie

Odniesienie komunikatu polecenia

Komputer PC wysyła do LFD pakiet poleceń, po którym umieszczany jest znak „CR”. Po każdym wysłaniu przez komputer PC polecenia sterowania do wyświetlacza, wyświetlacz odpowiada następująco:

1. Jeśli komunikat został odebrany prawidłowo, zostanie wysłane „+” (02Bh), a następnie „CR” (00Dh)
2. Jeśli komunikat nie został odebrany prawidłowo, zostanie wysłane „+” (02Dh), a następnie „CR” (00Dh)

Protokół

Lista Set-Function

Komputer PC może sterować wyświetlaczem w celu wykonania określonych akcji. Polecenie Set-Function umożliwia sterowanie zachowaniem wyświetlacza z odległego miejsca, przez port RS-232. Format pakietu Set-Function składa się z 9 bajtów.

Opis Set-Function

Długość:	łącznie liczba bajtów komunikatu, bez „CR”
ID LFD	Identyfikacja każdego wyświetlacza (01~98; domyślna wartość to 01) ID „99” oznacza zastosowanie zestawu poleceń dla każdego podłączonego wyświetlacza. W takich okolicznościach, odpowiedź musi tylko wyświetlacz ID#1. ID LFD można ustawić przez menu OSD dla każdego wyświetlacza.
Typ polecenia	Identyfikacja typu polecenia, „s” (0x73h): Polecenie ustawienia „+” (0x2Bh): Prawidłowa odpowiedź na polecenie „-” (0x2Dh): Nieprawidłowa odpowiedź na polecenie
Polecenie:	Kod polecenia funkcji: Jednobajtowy kod ASCII.
Wartość [1~3]:	Trzybajtowy znak ASCII, definiujący wartość.
CR	0x0D

Format Set-Function

Send (Wyślij): (Typ polecenia =”s”)

Nazwa	Długość	ID	Typ polecenia	Polecenie	Value1	Value2	Value3	CR
Liczba bajtów	1 bajt	2 bajt	1 bajt	1 bajt	1 bajt	1 bajt	1 bajt	1 bajt
Kolejność bajtów	1	2~3	4	5	6	7	8	9

Odpowiedź: Typ polecenia

Nazwa	Długość	ID	Typ polecenia	CR
Liczba bajtów	1 bajt	2 bajt	1 bajt	1 bajt
Kolejność bajtów	1	2~3	4	5

UWAGA: Gdy komputer PC stosuje polecenie do wszystkich wyświetlaczy (ID=99), tylko ustawienie #1 wymaga odpowiedzi przez nazwę ID=1.

Przykład 1: Prawidłowe ustawienie Set Brightness (Ustaw jasność) jako 76 dla wyświetlacza (#02)

Send (Wyślij) (Format heksadecymalny)

Nazwa	Długość	ID	Typ polecenia	Polecenie	Value1	Value2	Value3	CR
Hex	0x38	0x30 0x32	0x73	0x24	0x30	0x37	0x36	0x0D

Reply (Odpowiedz)(Format heksadecymalny)

Nazwa	Długość	ID	Typ polecenia	CR
Hex	0x34	0x30 0x32	0x2B	0x0D

Przykład 2: Nieprawidłowe ustawienie Set Brightness (Ustaw jasność) jako 75 dla wyświetlacza (#02)

Send (Wyślij) (Format heksadecymalny)

Nazwa	Długość	ID	Typ polecenia	Polecenie	Value1	Value2	Value3	CR
Hex	0x38	0x30 0x32	0x73	0x24	0x30	0x37	0x35	0x0D

Reply (Odpowiedz)(Format heksadecymalny)

Nazwa	Długość	ID	Typ polecenia	CR
Hex	0x34	0x30 0x32	0x2D	0x0D

Tabela Set-Function

A. Podstawowa funkcja

Ustaw funkcję	Długość	ID	Polecenie		Zakres wartości	Uwagi
			Type (ASCII)	Code (ASCII) Code (Hex)		
Power ON *3.2.1/OFF (standby)	8		s	!	21 000: STBY 001: ON	<p>1. The Power-on via LAN control may work only under specific modes. See display UG for details. *3.1.1</p> <p>2. "WOL by MAC address" maybe available as an alternative.*3.2.1</p>
Input Select	8		s	"	22 000: TV 001: AV 002: S-Video 003: YPbPr 004: HDMI1 014: HDMI2 024: HDMI3 034: HDMI4 005: DVI 006: VGA1 016: VGA2 026: VGA3 007: Slot-in PC (OPS/SDM)/HDBT 008: Internal memory 009: DP1 *3.2.4 023: DP2 019: Type-C 1 *3.3.2 039: Type-C 2 00A: Embedded/Main (Android)	<p>1. No need for USB</p> <p>2. For the case of two or more same sources, the 2nd digital is used to indicate the extension.</p> <p>3. The HEX of 00A is 30 30 41.</p> <p>4. 00Z is reserved for cycle mode *3.3.1</p> <p>5. Using 2nd digi to identify DP or Type C. 0 and even numbers stand for DP; odd numbers stand for Type C *3.3.2</p>
Brightness	8		s	\$	24 000 ~ 100 900: Bright down (-1) 901: Bright up (+1) *3.1.1	
Backlight *3.2.0	8		A	B	42 000 ~ 100	<p>1. For Android platform whose main mode is controlled by backlight and the other sources are controlled by brightness.</p> <p>2. Derived from Color calibration. *3.2.0</p>
Power lock	8		s	4	34 000: Unlock 001: Lock	*See note in details
Volume	8		s	5	35 000 ~ 100 900: Volume down(-1) 901:Volume up(+1)	
Mute	8		s	6	36 000: OFF 001: ON (mute)	
Button lock	8		s	8	38 000: Unlock 001: Lock	*See note in details
Menu lock	8		s	>	3E 000: Unlock 001: Lock	*See note in details

Ustaw funkcję	Długość	ID	Polecenie	Polecenie		Zakres wartości	Uwagi
Number *3.1.1	8		s	@	40	000~009	
Key Pad *3.1.1	8		s	A	41	000: UP 001: DOWN 002: LEFT 003: RIGHT 004: ENTER 005: INPUT 006: MENU/(EXIT) 007: EXIT	
Remote Control	8		s	B	42	000: Disable 001: Enable 002: Pass through	Disable: RCU will have no function Enabled: RCU controls normally Pass through: Display will bypass the RC code to connected device via the RS-232 port, but not react itself.
Restore default	8		s	~	7E	000	Recover to factory settings

UWAGA:

1. Zachowanie w trybach blokady

Tryb blokady	Zachowanie
Blokada przycisków	<ol style="list-style-type: none">1. Blokada wszystkich przycisków na panelu przednim i RCU, poza „Power (Zasilanie)”2. Wszystkie funkcje SET powinny działać przez RS-232, nawet te z odpowiednim przyciskiem skrótu w RCU, jak Mute (Wyciszenie),...itd.
Blokada menu	<ol style="list-style-type: none">1. Przycisk blokady „MENU” panela przedniego i RCU2. Tryby Factory (Fabryczny) i Hospitality (Gościenny) nie powinny być blokowane dla modelu z użyciem MENU-połączonego przycisku, do wprowadzenia tych dwóch trybów. Alternatywne dojście zostanie wskazane oddzielnie, jeśli istnieją ograniczenia zależnie od modelu.
Blokada zasilania	<ol style="list-style-type: none">1. Przycisk blokady „POWER” z przodu i w RCU.2. SET_POWER on/off (Włączenie/wyłączenie SET_POWER), powinno działać przez RS-232, ale nie oznacza to, że w tym przypadku zostanie zwolniona POWER lock (Blokada zasilania).3. Nie można odblokować poprzez wyzerowanie w ustawieniu OSD4. Spowoduje automatyczne włączenie zasilania prądu zmiennego w trybie blokady zasilania5. W trybie blokady zasilania, ustawienie nie spowoduje przejścia do trybu oszczędzania energii, przy braku sygnału PC i wyłączenia, jeśli nie zostaną odebrane żadne sygnały wideo po 15 minutach.
Wyłączenie pilota	Blokada przycisków RCU, przy utrzymaniu działania przycisków na panelu przednim.

2. Wybudzanie w sieci LAN przez adres MAC, jako alternatywa dla SET Power on (Ustaw włączenie zasilania)

(Długość = 126 bajtów)

6 bajty	6 bajtów (#1)	6 bajtów (#2)	...	6 bajtów (#16)	24 bajty
0xFF FF ... FF	Adres MAC	Adres MAC	...	Adres MAC	0x00 00 ... 00

B. Funkcja opcjonalna

Ustaw funkcję	Długość	ID	Polecenie	Polecenie		Zakres wartości	Uwagi
			Type (ASCII)	Code (ASCII)	Code (Hex)	(Three ASCII bytes)	
Input Select: Cycle *3.3.1	8		s	"	22	00Z	Inputs in cycle loop depend on display itself
Contrast	8		s	#	23	000 ~ 100	
Sharpness	8		s	%	25	000 ~ 100	
Color	8		s	&	26	000 ~ 100	
Tint	8		s	'	27	000 ~ 100	
Backlight On_Off *3.2.3	8		s	(28	000: OFF 001: ON	Keep both "Backlight On_Off" and "Function On_Off" for backward compatibility *3.3.2
Color mode	8		s)	29	000: Normal 001: Warm 002: Cold 003: Personal	
Freeze On_Off	8		s	*	2A	000: OFF 001: ON	Keep both "Freeze On_Off" and "Function On_Off" for backward compatibility *3.3.2
Surround sound	8		s	-	2D	000: OFF 001: ON	
Bass	8		s	.	2E	000 ~ 100	
Treble	8		s	/	2F	000 ~ 100	
Balance	8		s	0	30	000 ~ 100	050 is central
Picture Size	8		s	1	31	000: FULL (16:9) 001: NORMAL (4:3) 002: REAL (1:1) *3.1.0	
OSD language	8		s	2	32	000: English 001: French 002: Spanish	Could be extended for more supported languages by model
PIP-Mode	8		s	9	39	000: OFF 001: PIP(POP) 002: PBP	
PIP-Sound select	8		s	:	3A	000: Main 001: Sub	
PIP-Position	8		s	;	3B	000: Up 001: Down 002: Left 003: Right	

Ustaw funkcję	Długość	ID	Polecenie	Polecenie	Zakres wartości	Uwagi
PIP-Input	8		s	7	37 *2.9 000: TV 001: AV 002: S-Video 003: YPbPr 004: HDMI1 014: HDMI2 024: HDMI3 034: HDMI4 005: DVI 006: VGA1 016: VGA2 026: VGA3 007: Slot-in PC (OPS/SDM)/HDBT 008: Internal memory 009: DP/Type-C *3.2.4 00A: Embedded/Main (Android)	Value range is same as SET-Input select
Tiling-Mode	8		s	P	50	000: OFF 001: ON (for video wall)
Tiling-Compensation	8		s	Q	51	000: OFF 001: ON (for video wall) Bezel width compensation
Tiling-H by V Monitors	8		s	R	52	01x~09x: H 0x1~0x9: V (for video wall) 1. 2nd digital for H monitors 2. 3rd digital for V monitors
Tiling-Position	8		s	S	53	001~025 (for Video wall) Copy the screen of Position# to identified display
Date: Year	8		s	V	56	Y17~Y99 Last 2 digits (20)17~(20)99
Date: Month	8		s	V	56	M01~M12 2 digits
Date: Day	8		s	V	56	D01~D31 2 digits
Time: Hour	8		s	W	57	H00~H23 24-hr format. 2 digits.
Time: Min	8		s	W	57	M00~M59 2 digits
Time: Sec	8		s	W	57	S00~S59 2 digits
Customized Hot Keys *3.2.6	8		s	X	58	001~999 001: Open MVB Whiteboard *3.3.3 002: Open MVB Display *3.3.3 003: Open MVB Manager *3.3.3 004: Open vCast *3.3.3 005: Open Signage Launcher *3.3.3 006: Open RevelDigital Player *3.3.3 007: Open XiO Connected *3.3.3

Ustaw funkcję	Długość	ID	Polecenie	Polecenie	Zakres wartości	Uwagi
Function On_Off *3.3.2	8		s	=	3D	001: Backlight OFF 101: Backlight ON 002: Freeze OFF 102: Freeze ON 003: Touch OFF 103: Touch ON

UWAGA:

1. Definicja ustawienia obok siebie monitorów w poziomie, monitorów w pionie i pozycji

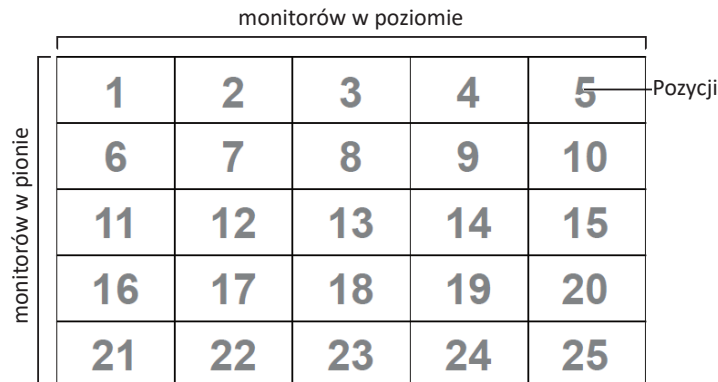

2. Przykład ustawienia daty

Date (Data): 2017-3/15

Wyślij: 0x 38 30 31 73 56 59 31 37 0D („Y17”)

Wyślij: 0x 38 30 31 73 56 4D 30 33 0D („M03”)

Wyślij: 0x 38 30 31 73 56 44 31 35 0D („D15”)

3. Przykład ustawienia czasu

Time (Czas): 16:27:59

Wyślij: 0x 38 30 31 73 57 48 31 36 0D („H16”)

Wyślij: 0x 38 30 31 73 57 4D 32 37 0D („M27”)

Wyślij: 0x 38 30 31 73 57 53 35 39 0D („S59”)

Lista Get-Function

Komputer PC może sprawdzać LFD pod kątem specyficznych informacji. Format pakietu Get-Function składa się z 9 bajtów, podobnie jak w strukturze pakietu Set-Function. Należy pamiętać, że bajt „Value (Wartość)” to zawsze = 000.

Opis Get-Function:

Długość:	Łączna liczba bajtów komunikatu, bez „CR”
TV/DS ID	Identyfikacja każdego TV/DS (01~98; domyślna wartość to 01)
Typ polecenia	Identyfikacja typu polecenia, „g” (0x67h) : Polecenie pobrania „r” (0x72h) : Prawidłowa odpowiedź na polecenie „-” (0x2Dh) : Nieprawidłowa odpowiedź na polecenie
Polecenie:	Kod polecenia funkcji: Jednobajtowy kod ASCII.
Wartość [1~3]:	Trzybajtowy znak ASCII, definiujący wartość.
CR	0x0D

Format Get-Function

Wyślij: (Typ polecenia = „g”)

Nazwa	Długość	ID	Typ polecenia	Polecenie	Value1	Value2	Value3	CR
Liczba bajtów	1 bajt	2 bajt	1 bajt	1 bajt	1 bajt	1 bajt	1 bajt	1 bajt
Kolejność bajtów	1	2~3	4	5	6	7	8	9

Odpowiedź: (Typ polecenia = „r” lub „-”)

Jeśli polecenie jest prawidłowe, Command Type (Typ polecenia) = „r”

Nazwa	Długość	ID	Typ polecenia	Polecenie	Value1	Value2	Value3	CR
Liczba bajtów	1 bajt	2 bajt	1 bajt	1 bajt	1 bajt	1 bajt	1 bajt	1 bajt
Kolejność bajtów	1	2~3	4	5	6	7	8	9

Jeśli polecenie jest nieprawidłowe, Command Type (Typ polecenia) = „-”

Nazwa	Długość	ID	Typ polecenia	CR
Liczba bajtów	1 bajt	2 bajt	1 bajt	1 bajt
Kolejność bajtów	1	2~3	4	5

**Przykład 1: Prawidłowe ustawienie Get Brightness (Pobierz jasność) z TV-05.
Wartość Brightness (jasność) wynosi 67.**

Send (Wyślij) (Format heksadecymalny)

Nazwa	Długość	ID	Typ polecenia	Polecenie	Value1	Value2	Value3	CR
Hex	0x38	0x30 0x35	0x67	0x62	0x30	0x30	0x30	0x0D

Reply (Odpowiedz)(Format heksadecymalny)

Nazwa	Długość	ID	Typ polecenia	Polecenie	Value1	Value2	Value3	CR
Hex	0x38	0x30 0x35	0x72	0x62	0x30	0x36	0x37	0x0D

Przykład 2: Get Color (Pobierz kolor) z wyświetlacza (#05), ale polecenie Color (Kolor) nie jest obsługiwane przez ten model.

Send (Wyślij) (Format heksadecymalny)

Nazwa	Długość	ID	Typ polecenia	Polecenie	Value1	Value2	Value3	CR
Hex	0x38	0x30 0x35	0x67	0x26	0x30	0x30	0x30	0x0D

Reply (Odpowiedz)(Format heksadecymalny)

Nazwa	Długość	ID	Typ polecenia	CR
Hex	0x34	0x30 0x35	0x2D	0x0D

Tabela Get-Function

A. Podstawowa funkcja

Pobierz funkcję	Długość	ID	Polecenie		Zakres odpowiedzi	Uwagi
			Type (ASCII)	Code (ASCII) Code (Hex)		
Get-Brightness	8		g	b 62	000 ~ 100	
Get-Backlight *3.2.0	8		a	B 42	000 ~ 100	1. For Android platform whose main mode is controlled by backlight and the other sources are controlled by brightness. 2. Derived from Color calibration. *3.2.0
Get-Volume	8		g	f 66	000 ~ 100	
Get-Mute	8		g	g 67	000: OFF 001: ON (muted)	
Get-Input select	8		g	j 6A	000~ 100~	1. 1st digit for signal detection: 0 means "no signal"; 1 means "signal detected" 2. 2nd & 3rd digit: See Set-function table
Get-Power status: ON/ STBY	8		g	l 6C	001: ON 000: STBY	
Get-Remote control	S		g	n 6E	000: Disable 001: Enable 002: Pass through	Get RCU mode status
Get-Power lock	8		g	o 6F	000: Unlock 001: Lock	
Get-Button lock	8		g	p 70	000: Unlock 001: Lock	
Get-Menu lock	8		g	l 6C	000: Unlock 001: Lock	
Get-ACK	8		g	z 7A	000	This command is used to test the communication link
Get-Thermal	8		g	0 30	000~100: 0~+100 deg C -01~-99: -1~-99 deg C	
Get-Operation hour *3.2.0	8		g	1 31	000	1. Accumulated hours in 6-digit integer (000,001~ 999,999) *3.2.0 2. Can not be reset when FW update and Factory initiation *3.2.2 3. Reply in new 32-byte format *3.2.0
Get-Device name	8		g	4 34	000	Reply in new 32-byte format *3.2.0

Pobierz funkcję	Długość	ID	Polecenie	Polecenie		Zakres odpowiedzi	Uwagi
Get-MAC address	8		g	5	35	000	(for the models with LAN) Reply in new 32-byte format *3.2.0
Get-IP address *3.2.0	8		g	6	36	000	(for the models with LAN) Reply in new 32-byte format *3.2.0
Get-Serial number *3.2.0	8		g	7	37	000	Reply in new 32-byte format *3.2.0
Get-FW version *3.2.0	8		g	8	38	000	Reply in new 32-byte format *3.2.0

UWAGA:

1. Przykład Get Operation Hour (Pobierz godziny działania)

Przy założeniu, że zakumulowany czas działania to 123 456 godzin

Wyślij: 0x 38 30 31 67 31 30 30 30 0D (Get Operation hour (Pobierz godziny działania))

Odpowiedź: 0x 32 30 31 72 31 31 32 33 34 35 36 00 00 ... 00 00 0D

2. Przykład Get Device Name (Pobierz nazwę urządzenia)

Przy założeniu, że nazwa urządzenia to CDE-5500

Wyślij: 0x 38 30 31 67 34 30 30 30 0D (Get Device Name (Pobierz nazwę urządzenia))

Odpowiedź: 0x 32 30 31 72 34 43 44 45 2D 35 35 30 30 00 00 ... 00 00 0D

Przy założeniu, że nazwa urządzenia to „NMP-302#1”

Wyślij: 0x 38 30 31 67 34 30 30 30 0D (Get Device Name (Pobierz nazwę urządzenia))

Odpowiedź: 0x 32 30 31 72 34 4E 4D 50 2D 33 30 32 23 31 00 00 ...00 00 0D

3. Przykład Get MAC address (Pobierz adres MAC)

Przy założeniu, że adres MAC to 00:11:22:aa:bb:cc

Wyślij: 0x 38 30 31 67 35 30 30 30 0D (Get MAC add (Pobierz adres MAC))

Odpowiedź: 0x 32 30 31 72 35 30 30 31 31 32 32 61 61 62 62 63 63 00 00...00 00 0D

4. Przykład Get IP address (Pobierz adres IP)

Przy założeniu, że adres IP to 192.168.100.2

Wyślij: 0x 38 30 31 67 36 30 30 30 0D (Get IP address (Pobierz adres IP))

Odpowiedź: 0x 32 30 31 72 36 31 39 32 2E 31 36 38 2E 31 30 30 2E 32 00 00...00 00 0D

5. Przykład Get Serial number (Pobierz numer seryjny)

Przy założeniu, że numer seryjny to ABC180212345

Wyślij: 0x 38 30 31 67 37 30 30 30 0D (Get Serial number (Pobierz numer seryjny))

Odpowiedź: 0x 32 30 31 72 37 41 42 43 31 38 30 32 31 32 33 34 35 00 00...00 00 0D

6. Przykład Get FW version (Pobierz wersję firmware)

Przy założeniu, że wersja firmware to 3.02.001

Wyślij: 0x 38 30 31 67 38 30 30 30 0D (Get FW version (Pobierz wersję firmware))

Odpowiedź: 0x 32 30 31 72 38 33 2E 30 32 2E 30 30 31 00 00...00 00 0D

B. Funkcja opcjonalna

Pobierz funkcję	Długość	ID	Polecenie		Zakres odpowiedzi	Uwagi
			Type (ASCII)	Code (ASCII) / Code (Hex)		
Get-Contrast	8		g	a / 61	000 ~ 100	
Get-Sharpness	8		g	c / 63	000 ~ 100	
Get-Color	8		g	d / 64	000 ~ 100	
Get-Tint	8		g	e / 65	000 ~ 100	
Get-Backlight On_Off *3.2.3	8		g	h / 68	000: OFF 001: ON	Keep both "Backlight On_Off" and "Function On_Off" for backward compatibility *3.3.2
Get Freeze On_Off *3.2.5	8		g	i / 69	000: OFF 001: ON	Keep both "Freeze On_Off" and "Function On_Off" for backward compatibility *3.3.2
Get-PIP mode	8		g	t / 74	000: OFF 001: PIP (POP) 002: PBP	
Get-PIP input	8		g	u / 75	000 ~	See Set-input select
Get-Tiling Mode	8		g	v / 76	000: OFF 001: ON	(for Video wall)
Get-Tiling Compensation	8		g	w / 77	000: OFF 001: ON	(for Video wall) Bezel width compensation
Get-Tiling H by V monitors	8		g	x / 78	01x~09x: H monitors 0x1~0x9: V monitors	(for Video wall) 1. 2nd digital for H monitors 2. 3rd digital for V monitors
Get-Tiling position	8		g	y / 79	000: OFF 001~025	(for Video wall) Copy the screen of Position# to identified display
Get-Date: Year	8		g	2 / 32	Y00~Y00	Last 2 digits (20)17~(20)99
Get-Date: Month	8		g	2 / 32	M00~M00	2 digits
Get-Date: Day	8		g	2 / 32	D00~M00	2 digits
Get-Time: Hour	8		g	3 / 33	H00~H00	24-hr format. 2 digits
Get-Time: Min	8		g	3 / 33	M00~M00	2 digits
Get-Time: Sec	8		g	3 / 33	S00~S00	2 digits
Get-Smart hub *3.3.0	8		g	:	3A 000: all 00A: Amb_Temp 00B: Amb_Humidity 00C: Amb_Light 00D: Amb_PIR detection	1. Reply in new 32-byte format. Each sub-item length is fixed 6 bytes. *3.3.0 2. Allow get data separately or once for all. *3.3.0
Get-Function On_Off *3.3.2	8		G	=	3D 001: Backlight OFF 101: Backlight ON 002: Freeze OFF 102: Freeze ON 003: Touch OFF 103: Touch ON	

UWAGA:

1. Przykład Get-Date (Pobierz datę)

Przy założeniu, że bieżąca data wyświetlacza#01 to:

Date (Data): 2017-3/15

Wyślij: 0x 38 30 31 67 32 59 30 30 0D (Get Date:Year (Pobierz datę: Rok))

Odpowiedź: 0x 38 30 31 72 32 59 31 37 0D („Y17”)

Wyślij: 0x 38 30 31 67 32 4D 30 30 0D (Get Date:Month (Pobierz datę: Miesiąc))

Odpowiedź: 0x 38 30 31 72 32 4D 30 33 0D ("M03")

Wyślij: 0x 38 30 31 67 32 44 30 30 0D (Get Date:Day (Pobierz datę: Dzień))

Odpowiedź: 0x 38 30 31 72 32 44 31 35 0D („D15”)

2. Przykład Get Time (Pobierz czas)

Przy założeniu, że bieżący czas wyświetlacza#01 to:

Time (Czas): 16:27:59

Wyślij: 0x 38 30 31 67 33 48 30 30 0D (Get Time:Hour (Pobierz czas: Godzina))

Odpowiedź: 0x 38 30 31 72 33 48 31 36 0D („H16”)

Wyślij: 0x 38 30 31 67 33 4D 30 30 0D (Get Time:Min (Pobierz czas: Minuta))

Odpowiedź: 0x 38 30 31 72 33 4D 32 37 0D ("M27")

Wyślij: 0x 38 30 31 67 33 53 30 30 0D (Get Time:Sec (Pobierz czas: Sekunda))

Odpowiedź: 0x 38 30 31 72 33 53 35 39 0D ("S59")

3. Przykład hubu Get Smart

Zakłada się, że Amb_Temp wynosi -5 stopni C, Amb_Humidity wynosi 30%, Amb_Light wynosi 80, a detekcja Amb_PIR wynosi 1

Wyślij: 0x 38 30 31 67 3A 30 30 30 0D (Pobierz wszystkie informacje o Smart hub)

Odpowiedź: 0x 32 30 31 72 3A 41 2D 30 35 2E 30 42 30 33 30 2E 30 43 30 30 30 38 30 44 30 30 30 30 31 00 00 00 0D (A-05.0B030.0C00080D00001)

Wyślij: 0x 38 30 31 67 3A 30 30 41 0D (Pobierz tylko Amb_Temp)

Odpowiedź: 0x 32 30 31 72 3A 41 2D 30 35 2E 30 00 00 ...00 00 0D (A-05.0)

C. Auto Reply (Odpowiedź automatyczna) *3.2.1

Ten wyświetlacz automatycznie wysyła zaktualizowane informacje o danych/stanie bez wysyłania zapytania z hosta, po zmianie przez użytkownika następujących informacji o danych/stanie, jednym z dostępnych sposobów, takich jak: pilot, przyciski z przodu lub ekran dotykowy.

- Włączenie/wyłączenie zasilania
- Input Select (Wybór wejścia)
- Brightness (Jasność)
- Backlight (Podświetlenie)
- Volume (Głośność)
- Mute On/Off (Wł./wył. wycieszenia)

Tryb połączenia przelotowego pilota

Po ustawieniu przez komputer PC wyświetlacza na tryb połączenia przelotowego pilota, wyświetlacz powinien wysłać 7-bajtowy pakiet (a po nim „CR”) w odpowiedzi na uaktywnienie przycisku pilota (RCU).

W tym trybie, pilot nie ma wpływu na działanie wyświetlacza. Na przykład: „Volume+ (Zwiększenie głośności)” nie zmieni głośności wyświetlacza, ale zamiast tego wyśle kod „Volume+ (Zwiększenie głośności)” do komputera PC przez port RS-232.

Format funkcji IR Pass Through (Przelotowe połączenie podczerwieni)

Odpowiedź: (Typ polecenia = „p”)

Nazwa	Długość	ID	Typ polecenia	Kod 1 RCU	Kod 2 RCU	CR
Liczba bajtów	1 bajt	2 bajt	1 bajt	1 bajt	1 bajt	1 bajt
Kolejność bajtów	1	2~3	4	5	6	7

Przykład 1: Połączenie przelotowe pilota po naciśnięciu przycisku „VOL+ (Zwiększenie głośności)” dla wyświetlacza (#5)

Send (Wyślij) (Format heksadecymalny)

Nazwa	Długość	ID	Typ polecenia	Kod 1 RCU	Kod 2 RCU	CR
Hex	0x36	0x30 0x35	0x70	0x31	0x30	0x0D

Klawisz	Kod (heksadecymalny)	Podstawowe *3.1.1	Opcjonalne *3.1.1
1	01	V	
2	02	V	
3	03	V	
4	04	V	
5	05	V	
6	06	V	
7	07	V	
8	08	V	
9	09	V	
0	0A	V	
-	0B		V
RECALL (LAST)	0C		V
INFO (DISPLAY)	0D		V
	0E		
ASPECT (ZOOM, SIZE)	0F		V
VOLUME UP (+)	10	V	
VOLUME DOWN (-)	11	V	
MUTE	12	V	
CHANNEL/PAGE UP (+)/ BRIGHTNESS+	13		V
CHANNEL/PAGE DOWN (-)/ BRIGHTNESS-	14		V
POWER	15	V	
SOURCES (INPUTS)	16	V	
	17		
	18		
SLEEP	19		V
MENU	1A	V	
UP	1B	V	
DOWN	1C	V	
LEFT (-)	1D	V	
RIGHT (+)	1E	V	
OK (ENTER, SET)	1F	V	
EXIT	20	V	
	21		
	22		
	23		
	24		
	25		
	26		
	27		

Klawisz	Kod (heksadecymalny)	Podstawowe *3.1.1	Opcjonalne *3.1.1
	28		
	29		
	2A		
	2B		
RED ■ (F1)	2C		V
GREEN ■ (F2)	2D		V
YELLOW ■ (F3)	2E		V
BLUE ■ (F4)	2F		V

UWAGA:

1. Ten kod połączenia przelotowego podczerwieni różni się od kodu klucza RCU.
2. Specjalna sekwencja sterowania przycisku POWER (Zasilanie) w trybie połączenia przelotowego podczerwieni.
 - 2-1. Przy wyłączonym wyświetlaczu i po otrzymaniu kodu IR POWER (ZASILANIE PODCZERWIENI): Wyświetlacz włączy się, a następnie przekaże do hosta kod POWER (ZASILANIE) przez RS-232.
 - 2-2. Przy włączonym wyświetlaczu i po otrzymaniu kodu IR POWER (ZASILANIE PODCZERWIENI): Wyświetlacz przekaże kod POWER (ZASILANIE) do hosta przez RS-232, a następnie wyłączy się.
 - 2-3. Po włączeniu SET-POWER LOCK (BLOKADA USTAWIENIA ZASILANIA), wyświetlacz nie będzie odpowiadał na naciskanie przycisku POWER (ZASILANIE).
3. Po naciśnięciu i przytrzymaniu przycisków będzie powtarzająco wyprowadzany kod VOLUME UP (ZWIĘKSZENIE GŁOŚNOŚCI) i VOLUME DOWN (ZMNIĘSZENIE GŁOŚNOŚCI).

Dodatek

Obsługiwany format nośnika USB

Zdjęcia

Obraz	Zdjęcia	Rozdzielczość
JPEG	Base-line	1920 x 1080
	Progresywna	1024 x 768
PNG	Bez przeplotu	1920 x 1080
	Z przeplotem	1920 x 1080
BMP		15360 x 8640

Wideo

Kontener	Kodek	Rozdzielczość	Szybkość przesyłania
MKV(.mkv) WebM(.webm)	VP9	4096 x 2176 @60 FPS	100Mbps
MP4(.mp4, .mov) 3GPP(.3gpp, .3gp) Strumień transportowy MPEG (.ts, .trp, .tp) MKV(.mkv) WebM(.webm) FLV(.flv) AVI(lavi) H265(.265)	HEVC/H.265	4096 x 2176 @60 FPS	100Mbps
MP4(.mp4, .mov) 3GPP(.3gpp, .3gp) Strumień transportowy MPEG (.ts, .trp, .tp) Strumień programu MPEG (.DAT, .VOB, .MPG, .MPEG) MKV(.mkv) WebM(.webm) AVI(lavi) ASF(.asf) WMV(.wmv) OGM(.ogm)	MPEG1/2	1920 x 1080 @120 FPS	40Mbps

Kontener	Kodek	Rozdzielczość	Szybkość przesyłania
MP4(.mp4, .mov) 3GPP(.3gpp, .3gp) Strumień transportowy MPEG (.ts, .trp, .tp) Strumień programu MPEG (.DAT, .VOB, .MPG, .MPEG) MKV(.mkv) WebM(.webm) FLV(.flv) AVI(lavi) ASF(.asf) WMV(.wmv) OGM(.ogm)	MPEG4	1920 x 1080 @120 FPS	40Mbps
ASF(.asf) AVI(.avi) DivX(.divx) MKV(.mkv) MP4(.mp4, .mov) OGM(.ogm) WebM(.webm) WMV(.wmv)	DivX 3.11 Divx 4.12 DivX 5.x DivX 6, XviD	1920 x 1080 @120 FPS	40Mbps
AVI(.avi) FLV(.flv)	Sorenson H.263	1920 x 1080 @120 FPS	40Mbps
3GPP(.3gpp, .3gp) ASF(.asf) AVI(lavi) FLV(.flv) MP4(.mp4, mov) WMV(.wmv)	H.263	1920 x 1080 @120 FPS	40Mbps

Kontener	Kodek	Rozdzielczość	Szybkość przesyłania
3GPP(.3gpp, .3gp) ASF(.asf) AVI(lavi) FLV(.flv) H.264(.264) MKV(.mkv) MP4(.mp4, .mov) Strumień transportowy MPEG (.ts, .trp, .tp) Strumień programu MPEG (.DAT, .VOB, .MPG, .MPEG) OGM(.ogm) WebM(.webm) WMV(.wmv)	H.264	4096 x 2160 @60 FPS	135Mbps
AVS(.avs) Strumień transportowy MPEG (.ts, .trp, .tp)	AVS	1920 x 1080 @60 FPS	50Mbps
AVS(.avs) Strumień transportowy MPEG (.ts, .trp, .tp)	AVS+	1920 x 1080 @60 FPS	50Mbps
AVS(.avs2) Strumień transportowy MPEG (.ts, .trp, .tp)	AVS2	4096 x 2160 @60 FPS	100Mbps
3GPP(.3gpp, .3gp) ASF(.asf) AVI(.avi) MKV(.mkv) MP4(.mp4, .mov) OGM(.ogm) WebM(.webm) WMV(.wmv)	WMV3	1920 x 1080 @120 FPS	40Mbps

Kontener	Kodek	Rozdzielczość	Szybkość przesyłania
3GPP(.3gpp, .3gp) ASF(.asf) AVI(.avi) MKV(.mkv) MP4(.mp4, .mov) Strumień transportowy MPEG (.ts, .trp, .tp) WebM(.webm) WMV(.wmv) VC1(.vc1)	VC1	2048 x 1024 @120 FPS	40Mbps
3GPP(.3gpp, .3gp) AVI(.avi) FLV(.flv) MKV(.mkv) MP4(.mp4, .mov) OGM(.gom) WebM(.webm)	Motion JPEG	1920 x 1080 @30 FPS	40Mbps
3GPP(.3gpp, .3gp) AVI(.avi) FLV(.flv) MKV(.mkv) MP4(.mp4, .mov) OGM(.gom) WebM(.webm)	VP8	1920 x 1080 @60 FPS	50Mbps
MKV(.mkv) RM(.rm, .rmvb) WebM(.webm)	RV30/RV40	1920 x 1080 @60 FPS	40Mbps
3GPP(.3gpp, .3gp) MKV(.mkv) MP4(.mp4, .mov) WebM(.webm)	AV1	4096 x 2176 @60 FPS	100Mbps

Audio

Kontener	Kodek	Częstotliwość próbkowania	Kanał	Szybkość przesyłania
3GPP(.3gpp, .3gp) ASF(.asf) AVI(.avi) DivX(.divx) FLV(.flv) MKV(.mkv, .mka) MP3(.mp3) MP4(.mp4) Strumień transportowy MEPG (.ts, .trp, .tp)	MPEG1/2 Layer1	16 kHz ~ 48 kHz	Do 2	32 kbps ~ 448 kbps
Strumień programu MPEG (.DAT, .VOB, .MPG, .MPEG) OGM(.ogm) WAV(.wav) WebM(.webm) WMV(.wmv)	MPEG1/2 Layer2	16 kHz ~ 48 kHz	Do 2	8 kbps ~ 384 kbps
	MPEG1/2/2.5 Layer3	8 kHz ~ 48 kHz	Do 2	8 kbps ~ 320 kbps
3GPP(.3gpp, .3gp) ASF(.asf) AVI(.avi) AC3(.ac3) DivX(.divx) MKV(.mkv, .mka) MP4(.mp4) Strumień transportowy MEPG (.ts, .trp, .tp) Strumień programu MPEG (.DAT, .VOB, .MPG, .MPEG) OGM(.ogm) WebM(.webm) WMV(.wmv)	AC3(DD)	32 kHz, 44,1 kHz, 48kHz	Do 5,1	32 kbps ~ 640 kbps

Kontener	Kodek	Częstotliwość próbkowania	Kanał	Szybkość przesyłania
3GPP(.3gpp, .3gp) ASF(.asf) AVI(.avi) DivX(.divx) EAC3(.ec3) MKV(.mkv, .mka) MP4(.mp4) Strumień transportowy MEPG (.ts, .trp, .tp) Strumień programu MPEG (.DAT, .VOB, .MPG, .MPEG)	EAC3(DDP)	32 kHz, 44,1 kHz, 48kHz	Do 5,1	32 kbps ~ 6 Mbps
OGM(.ogm) WebM(.webm) WMV(.wmv)	EAC3(DDP)	32 kHz, 44,1 kHz, 48kHz	Do 5,1	32 kbps ~ 6 Mbps
3GPP(.3gpp, .3gp) AAC(.aac) ASF(.asf) AVI(.avi) DivX(.divx) FLV(.flv) MKV(.mkv, .mka) MP4(.mp4) Strumień transportowy MEPG (.ts, .trp, .tp) Strumień programu MPEG (.DAT, .VOB, .MPG, .MPEG) OGM(.ogm) RM(.rm, .rmvb, .ra) WAV(.wav) WebM(.webm) WMV(.wmv)	AAC-LC, HEAAC	8 kHz ~ 48 kHz	Do 5,1	AAC-LC: 12 kbps ~ 576 kbps V1: 6 kbps ~ 288 kbps V2: 3 kbps ~ 144 kbps

Kontener	Kodek	Częstotliwość próbkowania	Kanał	Szybkość przesyłania
3GPP(.3gpp, .3gp) ASF(.asf) AVI(.avi) MKV(.mkv, .mka) MP4(.mp4, .mov) WebM(.webm) WMV(.wma, .wmv)	WMA	8 kHz ~ 48 kHz	Do 2	128 kbps ~ 320 kbps
3GPP(.3gpp, .3gp) ASF(.asf) AVI(.avi) MP4(.mp4, .mov) WMV(.wma, .wmv)	WMA 10 Pro M0	8 kHz ~ 48 kHz	Do 2	< 192 kbps
	WMA 10 Pro M1	8 kHz ~ 48 kHz	Do 5,1	< 384 kbps
	WMA 10 Pro M2	8 kHz ~ 96kHz	Do 5,1	< 768 kbps
3GPP(.3gpp, .3gp) ASF(.asf) AVI(.avi) MKV(.mkv, .mka) MP4(.mp4, .mov) Ogg(.ogg) WebM(.webm) WMV(.wma, .wmv)	VORBIS *Obsługa wyłącznie dekodowania stereo	Do 48 kHz	Do 2	
3GPP(.3gpp, .3gp) AVI(.avi) DTS(.dts) MKV(.mkv, .mka) MP4(.mp4, .mov) Strumień transportowy MPEG (.ts, .trp, .tp) Strumień programu MPEG (.DAT, .VOB, .MPG, .MPEG) OGM(.ogm) WAV(.wav) WebM(.webm)	DTS	Do 48 kHz	Do 5,1	< 1,5 Mbps (Prawdziwy DTS core)

Kontener	Kodek	Częstotliwość próbkowania	Kanał	Szybkość przesyłania
3GPP(.3gpp, .3gp) MP4(.mp4, .mov) Strumień transportowy MEPG (.ts, .trp, .tp)	DTS LBR	12 kHz, 22 kHz, 24 kHz, 44,1 kHz, 48kHz	Do 5,1	Do 2 Mbps
3GPP(.3gpp, .3gp) MP4(.mp4, .mov) Strumień transportowy MEPG (.ts, .trp, .tp, .mts, .m2ts)	DTS XLL	Do 96 kHz	Do 6	Do 6,123 Mbps
3GPP(.3gpp, .3gp) MP4(.mp4, .mov) Strumień transportowy MEPG (.ts, .trp, .tp, .mts, .m2ts)	DTS Master Audio	Do 48kHz	Do 6	Do 24,537 Mbps
3GPP(.3gpp, .3gp) ASF(.asf) AVI(.avi) FLV(.flv) MKV(.mkv, .mka) MP4(.mp4, .mov, .m4a) Strumień transportowy MEPG (.ts, .trp, .tp) Strumień programu MPEG (.DAT, .VOB, .MPG, .MPEG) OGM(.ogm) WAV(.wav) WebM(.webm) WMV(.wmv)	LPCM	8 kHz ~ 48 kHz	Mono, Stereo 5,1	64 kbps ~ 1,5 Mbps
AVI(.avi) MKV(.mkv, .mka) OGM(.ogm) WAV(.wav) WebM(.webm)	IMA-ADPCM MSADPCM	8 kHz ~ 48kHz	Do 2	32 kbps ~ 384 kbps

Kontener	Kodek	Częstotliwość próbkowania	Kanał	Szybkość przesyłania
AVI(.avi) FLV(.flv) MKV(.mkv, .mka) WAV(.wav) WebM(.webm)	G711 A /mu-law	8KHz	1	64 kbps
RM(.rm, .rmvb, .ra)	LBR(cook)	8KHz, 11,025KHz, 22,05KHz, 44,1KHz	Do 5,1	6 kbps ~ 128 kbps
FLAC(.flac) MKV(.mkv, .mka) WebM(.webm)	FLAC	8 kHz ~ 96 kHz	Do 7,1	< 1,6 Mbps
MKV(.mkv, .mka) WebM(.webm)	OPUS	8 kHz ~ 48 kHz	Do 6	6 kbps ~ 510 kbps
3GPP(.3gpp, 3gp) AC4(.ac4) MP4(.mp4, .mov, .m4a) Strumień transportowy MEPG (.ts, .trp, .tp)	AC4	44,1 kHz, 48KHz	Do 5,1 (MS12 v1.x) Do 7,1 (MS12 v2.x)	Do 1521 kbps na prezentację
3GPP(.3gpp, .3gp) MP4(.mp4, .mov, .m4a)	Fraunhofer MPEG-H TV System audio	32 kHz, 44,1KHz, 48KHz	Do 16 kanałów podstawowych Do 5,1 kanałów wyjścia	~1,2 Mbps
3GPP(.3gpp, .3gp) MP4(.mp4, .mov, .m4a)	AMR-NB	8kHz	1	4,75 ~ 12,2 kbps
3GPP(.3gpp, .3gp) MP4(.mp4, .mov, .m4a)	AMR-WB	16KHz	1	6,6 ~ 23,85 kbps

Napisy

Wewnętrzne

Rozszerzenie pliku	Kontener	Kodek
dat, mpg, mpeg, vob	MPG, MPEG	Napisy DVD
ts, trp, tp	TS	Napisy DVB
mp4	MP4	Napisy DVD Zwykły tekst UTF-8
mkv	MKV	ASS SSA Zwykły tekst UTF-8 VobSub Napisy DVD
divx, avi	AVI(1.0, 2.0) DMF0, 1, 2	XSUB XSUB+

Zewnętrzne

Rozszerzenie pliku	Kontener	Kodek
.srt	SubRip	
.ssa/.ass	SubStation Alpha	
.smi	SAMI	
.sub	SubViewer MicroDVD DVDSubtitleSystem SubIdx(VobSub)	Wyłącznie SubViewer 1.0 i 2.0
.txt	TMPlayer	

Tabela taktowania

HDMI PC

Rozdzielczość	Częstotliwość odświeżania
640 x 480	60Hz
	72Hz
800 x 600	75Hz
	72Hz
	75Hz
1024 x 768	60Hz
	70Hz
	75Hz
1280 x 1024	60Hz
1360 x 768	60Hz
1920 x 1080	60Hz

HDMI

Wideo	Rozdzielczość	Częstotliwość odświeżania
480i	720 x 480	60Hz
480p	720 x 480	60Hz
576i	720 x 576	50Hz
576p	720 x 576	50Hz
720p	1280 x 720	50Hz
		60Hz
1080i	1920 x 1080	50Hz
		60Hz
1080p	1920 x 1080	50Hz
		60Hz
4K	3840 x 2160	29,97Hz/R444
	3840 x 2160	30Hz/R444
	3840 x 2160	25Hz/R444
	3840 x 2160	23,98Hz/R444
	3840 x 2160	24Hz/R444
	4096 x 2160	24Hz/R444
	3840 x 2160	50Hz/R444
	3840 x 2160	59Hz/R444
	3840 x 2160	60Hz/R444
	4096 x 2160	50Hz/R444
	4096 x 2160	59Hz/R444
	4096 x 2160	60Hz/R444

Type-C

Wideo	Rozdzielczość	Częstotliwość odświeżania
480p (4:3)	640 x 480	60Hz
	640 x 480	60Hz
	720 x 480	60Hz
	1440 x 480	60Hz
480p (16:9)	720 x 480	60Hz
	1440 x 480	60Hz
	1440 x 480	60Hz
576p (4:3)	720 x 576	50Hz
576p (16:9)	720 x 576	50Hz
	1440 x 576	50Hz
720p (16:9)	1280 x 720	50Hz
	1280 x 720	60Hz
	1280 x 720	60Hz
1080p (16:9)	1920 x 1080	24Hz
	1920 x 1080	24Hz
	1920 x 1080	25Hz
	1920 x 1080	30Hz
	1920 x 1080	30Hz
	1920 x 1080	50Hz
	1920 x 1080	60Hz
	1920 x 1080	60Hz
4K	3840 x 2160	24Hz
	3840 x 2160	25Hz
	3840 x 2160	30Hz
	3840 x 2160	50Hz
	3840 x 2160	60Hz

Rozwiązywanie problemów

W tym rozdziale zostały omówione typowe problemy, które użytkownik może napotkać podczas użytkowania wyświetlacza.

Problem lub zagadnienie	Możliwe rozwiązania
Nie działa pilot	<ol style="list-style-type: none">1. Sprawdź, czy coś nie zasłania odbiornika pilota.2. Sprawdź, czy są prawidłowo zainstalowane baterie pilota.3. Sprawdź, czy nie jest potrzebna wymiana baterii.
Urządzenie niespodziewanie wyłącza się	<ol style="list-style-type: none">1. Sprawdź, czy jest włączony tryb uśpienia.2. Sprawdź, czy w danej okolicy nie wystąpiła przerwa zasilania.3. Włącz wyświetlacz i sprawdź, czy problem dotyczy sygnału i systemu sterowania.

Tryb PC

Problem lub zagadnienie	Możliwe rozwiązania
Brak sygnału PC	<ol style="list-style-type: none">1. Sprawdź ustawienia wyświetlacza.2. Sprawdź rozdzielczość wyświetlacza.3. Wyreguluj ustawienia Hs i Vs (synchronizacja) w menu OSD.4. Sprawdź rozwiązanie OPS. Proszę upewnić się, że OPS jest ustawiony na odpowiednią rozdzielczość.
Pasy tła	<ol style="list-style-type: none">1. Wybierz automatyczną regulację.2. Wyreguluj zegar i fazę.
Niewłaściwe kolory	<ol style="list-style-type: none">1. Sprawdź połączenia.2. Wyreguluj ustawienia chroma, jasność i kontrast.
Nieobsługiwany format	<ol style="list-style-type: none">1. Wybierz automatyczną regulację.2. Wyreguluj ustawienia zegar i faza.

Wideo nie działa prawidłowo

Problem lub zagadnienie	Możliwe rozwiązania
Brak obrazu/Brak dźwięku	<ol style="list-style-type: none">1. Sprawdź stan Power (Zasilanie).2. Sprawdź kabel sygnałowy.3. Sprawdź, czy jest prawidłowo zainstalowany wewnętrzny komputer PC.
Niewyraźny lub przerywany obraz	<ol style="list-style-type: none">1. Sprawdź kabel sygnałowy.2. Sprawdź, czy inne urządzenia elektroniczne nie zakłócają sygnału.
Słaba jakość obrazu	<ol style="list-style-type: none">1. Wyreguluj w menu ustawienia chroma, jasność i kontrast.2. Sprawdź kabel sygnałowy.

Audio nie działa prawidłowo

Problem lub zagadnienie	Możliwe rozwiązania
Brak dźwięku	<ol style="list-style-type: none">1. Naciśnij przycisk Wycisz/Wyłącz wyciszenie.2. Wyreguluj głośność.3. Sprawdź kabel audio.
Działa tylko jeden głośnik	<ol style="list-style-type: none">1. Wyreguluj w menu balans dźwięku.2. Sprawdź ustawienia dźwięku w panelu sterowania komputera.3. Sprawdź kabel audio.

Konserwacja urządzenia

Ogólne zasady bezpieczeństwa

- Upewnij się, że urządzenie jest wyłączone, a przewód zasilający jest odłączony od gniazda zasilania.
- Nie wolno rozpryskiwać lub rozlewać żadnych płynów bezpośrednio na ekran lub obudowę.
- Należy ostrożnie obchodzić się z urządzeniem, ponieważ w przypadku porysowania, na urządzeniu wyposażonym w ciemną obudowę ślady są bardziej widoczne niż na urządzeniu z jasną obudową.
- Systemu nie należy długo używać w sposób ciągły.

Czyszczenie ekranu

- Ekran należy przecierać czystą, miękką i bezpyłową szmatką. W ten sposób usuwany jest kurz i inne zanieczyszczenia.
- Jeżeli ekran jest nadal brudny, należy zastosować niewielką ilość środka do czyszczenia szkła nie zawierającego amoniaku i alkoholu i nanieść ją na czystą, miękką i bezpyłową szmatkę; wtedy można przetrzeć ekran.

Czyszczenie obudowy

- Do czyszczenia należy używać miękkiej i suchej szmatki.
- Jeżeli obudowa jest nadal brudna, należy zastosować niewielką ilość detergentu bez dodatków ściernych bez zawartości amoniaku i alkoholu i nanieść go na czystą, miękką i bezpyłową szmatkę; a następnie przetrzeć powierzchnię.

Wyłączenie

- ViewSonic® nie zaleca używania środków czyszczących opartych na amoniaku lub alkoholu, do czyszczenia ekranu wyświetlacza lub obudowy. Odnotowano sytuacje, że niektóre środki chemiczne uszkadzają ekran i/lub obudowę urządzenia.
- Firma ViewSonic® nie ponosi odpowiedzialności za uszkodzenia spowodowane stosowaniem środków do czyszczenia zawierających amoniak lub alkohol.

UWAGA: Jeśli pomiędzy szybą a panelem wystąpi kondensacja, wyświetlacz powinien pozostać włączony, aż do zaniku wilgoci.

Informacje prawne i serwisowe

Informacja o zgodności

Ta część adresuje wszystkie połączone wymagania i oświadczenia dotyczące przepisów. Potwierdzone odpowiednie zastosowania powinny się odnosić do etykiet z nazwą i odpowiednich oznaczeń na urządzeniu.

Oświadczenie o zgodności z FCC

To urządzenie jest zgodne z częścią 15 przepisów FCC. Jego działanie podlega następującym dwóm warunkom: (1) to urządzenie nie może powodować szkodliwych zakłóceń oraz (2) to urządzenie musi akceptować wszystkie odbierane zakłócenia, włącznie z zakłóceniami, które mogą powodować nieoczekiwane działanie. To urządzenie zostało poddane testom, które stwierdziły, że spełnia ono ograniczenia dla urządzeń cyfrowych klasy B, zgodnie z częścią 15 przepisów FCC.

Ograniczenia te określono w celu zapewnienia stosownego zabezpieczenia przed szkodliwymi zakłóceniami w instalacjach domowych. To urządzenie generuje, wykorzystuje i może emitować energię częstotliwości radiowej i w przypadku instalacji oraz stosowania niezgodnie z instrukcjami może powodować uciążliwe zakłócenia komunikacji radiowej. Jednakże, nie gwarantuje się, że zakłócenia nie wystąpią w danej instalacji. Jeżeli urządzenie to powoduje uciążliwe zakłócenia odbioru radia i telewizji, co można sprawdzić poprzez włączenie i wyłączenie sprzętu, użytkownik może podjąć próbę usunięcia zakłóceń poprzez jeden lub więcej następujących środków:

- Zmiana kierunku lub położenia anteny odbiorczej.
- Zwiększenie odstępów pomiędzy urządzeniem i odbiornikiem.
- Podłączenie urządzenia do gniazda zasilanego z innego obwodu niż odbiornik.
- Kontakt ze sprzedawcą lub doświadczonym technikiem RTV w celu uzyskania pomocy.

Ostrzeżenie: Ostrzega się, że zmiany lub modyfikacje wykonane bez wyraźnej zgody strony odpowiedzialnej za zgodność, mogą pozbawić użytkownika prawa do używania tego urządzenia.

Oświadczenie o zgodności z przepisami Industry Canada

CAN ICES (B) / NMB (B)

Zgodność z CE dla krajów europejskich



To urządzenie jest zgodne z Dyrektywą EMC 2014/30/EU i Dyrektywą niskonapięciową 2014/35/EU.

Następujące informacje są przeznaczone wyłącznie dla krajów członkowskich UE:

Znak pokazany po prawej oznacza zgodność z Dyrektywą 2012/19/EU dotyczącą Odpadów elektrycznych i elektronicznych (WEEE). Znak ten określa, że urządzenia NIE należy usuwać z niesortowanymi odpadami miejskimi, ale należy je przekazać do systemów zbiórki zgodnie z lokalnie obowiązującymi przepisami prawa.



Deklaracja zgodności RoHS2

Ten produkt został skonstruowany i wyprodukowany zgodnie z Dyrektywą 2011/65/EU Parlamentu Europejskiego i Rady dotyczącej ograniczeń używania niektórych substancji niebezpiecznych w urządzeniach elektrycznych i elektronicznych (Dyrektywa RoHS2) i jest zgodny z wartościami maksymalnej koncentracji określonymi przez Europejski Komitet Adaptacji Technicznej (TAC), jak pokazano poniżej:

Substancja	Proponowana maksymalne stężenie	Rzeczywiste stężenie
Ołów (Pb)	0,1%	< 0,1%
Rtęć (Hg)	0,1%	< 0,1%
Kadm (Cd)	0,01%	< 0,01%
Chrom sześciowartościowy (Cr6 ⁺)	0,1%	< 0,1%
Polibromowane dwufenyle (PBB)	0,1%	< 0,1%
Polibromowane etery difenylowe (PBDE)	0,1%	< 0,1%
Ftalan dwu-2-etyloheksylu (DEHP)	0,1%	< 0,1%
Ftalan benzylo butylu (BBP)	0,1%	< 0,1%
Ftalan dibutylu (DBP)	0,1%	< 0,1%
Ftalan diizobutylu (DIBP)	0,1%	< 0,1%

Niektóre komponenty produktów, jak określono powyżej są wyłączone, na podstawie Dodatku III Dyrektyw RoHS2, jak określono poniżej:

- Ołów w odlewanych elementach aluminiowych w ilości wagowo do 0,4%.
- Stop miedzi zawierający wagowo do 4% ołowiu.
- Ołów w stopach lutowniczych o wysokiej temperaturze topnienia (tj. stopy ołowiowe zawierające wagowo 85% lub więcej ołowiu).
- Komponenty elektryczne i elektroniczne zawierające ołów w szkle lub ceramice inne niż ceramika dielektryczna w kondensatorach, (np. urządzenia piezoelektryczne lub w szklanych lub ceramicznych składnikach matryc).

Oświadczenie ENERGY STAR®

ENERGY STAR® to dobrowolny program Agencji Ochrony Środowiska USA, pomagający firmom i indywidualnym osobom w oszczędzaniu pieniędzy i ochronie naszego klimatu, poprzez ponadprzeciętną efektywność energetyczną. Produkty, które zyskują na zgodności z ENERGY STAR®, nie emitują gazów cieplarnianych, dzięki restrykcyjnej zgodności z kryteriami efektywności energetycznej lub wymaganiami ustanowionymi przez amerykańską Agencję Ochrony Środowiska USA. Jako partner ENERGY STAR®, firma ViewSonic jest zdeterminowana w stosowaniu się do zaleceń ENERGY STAR® i oznacza wszystkie certyfikowane modele logo ENERGY STAR®.

Na wszystkich modelach z certyfikatem ENERGY STAR® znajduje się następujące logo:



UWAGA: Funkcje zarządzania zasilaniem znacząco zmniejszają zużycie energii, gdy produkt nie jest używany, Zarządzanie zasilaniem umożliwia automatyczne wprowadzanie trybu “uśpienia” z niskim zużyciem energii, po określonym czasie braku aktywności, Funkcje zarządzania zasilaniem wprowadzają także tryb uśpienia lub tryb wyłączenia w czasie do 5 minut od odłączenia od komputera hosta, Należy pamiętać, że wszelkie zmiany ustawień zasilania zwiększą zużycie energii.

Indyjskie ograniczenie dotyczące substancji niebezpiecznych

Oświadczenie o ograniczeniach dotyczących substancji niebezpiecznych (Indie). Ten produkt jest zgodny z przepisami "India E-waste Rule 2011" i zakazuje używania ołowiu, rtęci, sześciowartościowego chromu, polibromowanego dwufenylu lub polibromowanych eterów difenylowych o stężeniach przekraczających 0,1 % wagi i 0,01 % wagi dla kadmu, poza wyjątkami ustalonymi w Harmonogramie 2 przepisów.

Usuwanie produktu i upływanie terminu jego przydatności

Firma ViewSonic® szanuje środowisko naturalne i jest zaangażowana w działania proekologiczne. Dziękujemy za wspieranie inteligentnego, proekologicznego przetwarzania komputerowego. Więcej informacji można uzyskać na stronie internetowej ViewSonic®.

USA i Kanada

<https://www.viewsonic.com/us/go-green-with-viewsonic>

Europa:

<https://www.viewsonic.com/eu/environmental-social-governance/recycle>

Tajwan

<https://recycle.moenv.gov.tw/>

Po wystąpieniu jakichkolwiek problemów związanych z bezpieczeństwem/wypadkami, które wystąpiły w związku z tym produktem, prosimy użytkowników z UE o skontaktowanie się z nami:

ViewSonic Europe Limited



Haaksbergweg 75
1101 BR Amsterdam
Netherlands



+31 (0) 650608655



EPREL@viewsoniceurope.com



<https://www.viewsonic.com/eu/>

Informacje o prawach autorskich

Copyright © ViewSonic® Corporation, 2025. Wszelkie prawa zastrzeżone.

Macintosh i Power Macintosh to zastrzeżone znaki towarowe Apple Inc.

Microsoft, Windows i logo Windows logo to zastrzeżone znaki towarowe Microsoft Corporation w Stanach Zjednoczonych i w innych krajach.

ViewSonic®, logo trzech ptaków, to zastrzeżone znaki towarowe ViewSonic® Corporation.

VESA to zastrzeżony znak towarowy Video Electronics Standards Association. DPMS, DisplayPort i DDC to znaki towarowe VESA.

ENERGY STAR® to zastrzeżony znak towarowy U.S. Environmental Protection Agency (EPA).

Jako partner handlowy firmy ENERGY STAR®, ViewSonic® Corporation stwierdza, że ten produkt odpowiada wytycznym firmy ENERGY STAR® w zakresie skuteczności energetycznej.

Wyłączenie: ViewSonic® Corporation nie ponosi żadnej odpowiedzialności za techniczne lub edytorskie błędy lub pominięcia w tej publikacji; w odniesieniu do przypadkowych albo wynikowych szkód, spowodowanych wykorzystywaniem tego materiału albo działania lub używania tego produktu.

Dążąc stale do ulepszania produktu, firma ViewSonic® Corporation zastrzega sobie prawo do zmiany specyfikacji produktu bez wcześniejszego powiadomienia. Informacje w tym dokumencie mogą zostać zmienione bez powiadomienia.

Żadnej części tej publikacji nie można kopiować, powielać lub przesyłać w jakikolwiek sposób do jakichkolwiek celów, bez wcześniejszego, pisemnego pozwolenia uzyskanego od firmy ViewSonic® Corporation.

Obsługa klienta

W celu uzyskania pomocy technicznej lub serwisu dla produktu, należy sprawdzić tabelę poniżej lub skontaktować się z naszym sprzedawcą.

UWAGA: Będzie potrzebny numer seryjny produktu,

Kraj/Region	Strona internetowa	Kraj/Region	Strona internetowa
Azja z rejonu Pacyfiku oraz Afryka			
Australia	www.viewsonic.com/au/	Bangladesh	www.viewsonic.com/bd/
中国 (China)	www.viewsonic.com.cn	香港 (繁體中文)	www.viewsonic.com/hk/
Hong Kong (English)	www.viewsonic.com/hk-en/	India	www.viewsonic.com/in/
Indonesia	www.viewsonic.com/id/	Israel	www.viewsonic.com/il/
日本 (Japan)	www.viewsonic.com/jp/	Korea	www.viewsonic.com/kr/
Malaysia	www.viewsonic.com/my/	Middle East	www.viewsonic.com/me/
Myanmar	www.viewsonic.com/mm/	Nepal	www.viewsonic.com/np/
New Zealand	www.viewsonic.com/nz/	Pakistan	www.viewsonic.com/pk/
Philippines	www.viewsonic.com/ph/	Singapore	www.viewsonic.com/sg/
臺灣 (Taiwan)	www.viewsonic.com/tw/	ประเทศไทย	www.viewsonic.com/th/
Việt Nam	www.viewsonic.com/vn/	South Africa & Mauritius	www.viewsonic.com/za/
Ameryka Południowa i Północna			
United States	www.viewsonic.com/us	Canada	www.viewsonic.com/us
Latin America	www.viewsonic.com/la		
Europa			
Europe	www.viewsonic.com/eu/	France	www.viewsonic.com/fr/
Deutschland	www.viewsonic.com/de/	Қазақстан	www.viewsonic.com/kz/
Россия	www.viewsonic.com/ru/	España	www.viewsonic.com/es/
Türkiye	www.viewsonic.com/tr/	Україна	www.viewsonic.com/ua/
United Kingdom	www.viewsonic.com/uk/		

Ograniczona gwarancja

Inteligentna tablica interaktywna ViewSonic®

Co obejmuje gwarancja:

Firma ViewSonic® gwarantuje, że w okresie gwarancji, przy normalnym użytkowaniu, jej produkty będą wolne od wad materiałowych i defektów wytwarzania. Jeśli w okresie obowiązywania gwarancji ujawnią się wady materiałowe lub defekty wytwarzania, firma ViewSonic® według własnego uznania naprawi lub wymieni produkt na produkt podobny. Produkt zamienny albo części mogą zawierać zregenerowane fabrycznie albo odnowione części lub komponenty. Naprawa lub wymiana urządzenia lub podzespołów będzie objęta w sposób zrównoważony czasem pozostałym w ramach ograniczonej pierwotnej gwarancji klienta, a okres gwarancyjny nie zostanie przedłużony. Firma ViewSonic® oferuje bez gwarancji oprogramowanie stron trzecich, czy to dostarczany wraz z produktem lub zainstalowany przez klienta, montaż nieautoryzowanych części sprzętowej lub podzespołów, np. lampy do projektora. Przejdź do: rozdział „Co nie jest objęte gwarancją”).

Kogo chroni gwarancja:

Ta gwarancja jest ważna wyłącznie dla pierwszego nabywcy.

Co nie jest objęte gwarancją:

- Żaden produkt ze zniszczonym, zmodyfikowanym albo usuniętym numerem fabrycznym.
- Uszkodzenia, pogorszenie jakości albo awaria spowodowana przez:
 - » Wypadkiem, niewłaściwym użytkowaniem, zaniedbaniem, wodą, wyładowaniem atmosferycznym, albo innymi siłami natury, nieautoryzowaną modyfikacją produktu albo nieprzestrzeganiem instrukcji dostarczonych z produktem.
 - » Naprawy lub próby napraw wykonywanych przez kogokolwiek bez upoważnienia firmy ViewSonic®.
 - » Uszkodzenia lub utrata programów, danych, bądź wymiennych nośników pamięci.
 - » Normalnym zużyciem.
 - » Usunięciem lub instalacją produktu.
- Oprogramowane lub utrata danych w wyniku naprawy lub wymiany.
- Wszelkich uszkodzeń produktu podczas dostawy.
- Przyczyny zewnętrzne, np. fluktuacje prądu elektrycznego lub awarie.

- Używaniem materiałów eksploatacyjnych lub części, które nie spełniają specyfikacji ViewSonic.
- Nieprzestrzeganie przez właściciela zasad wykonywania okresowych konserwacji opisanych w niniejszym Podręczniku użytkownika.
- Wszelkimi innymi przyczynami, nie powiązаныmi z defektem produktu.
- Uszkodzenia spowodowane przez statyczne (nieruchome) obrazy wyświetlane przez dłuższy czas (określane również wypalaniem obrazu).
- Oprogramowanie - dostarczane wraz z produktem lub instalowane przez klienta oprogramowanie stron trzecich.
- Sprzęt/akcesoria/części/podzespoły –montaż niezatwierdzonego sprzętu, akcesoriów, materiałów eksploatacyjnych lub podzespołów, np. lamp do projektora.
- Uszkodzenia powłoki na powierzchni monitora lub jej niewłaściwe użytkowanie poprzez czyszczenie niezgodnie z zasadami opisanymi w tym Podręczniku użytkownika.
- Koszty serwisowe wynikające z usuwania, montażu i konfiguracji, w szczególności montaż naścienny produktu.

Jak uzyskać serwis:

- W celu uzyskania informacji na temat napraw serwisowych w okresie obowiązywania gwarancji należy skontaktować się z obsługą klienta firmy ViewSonic® (należy przejść na stronę „Obsługa klienta”). Należy podać numer seryjny produktu.
- Aby uzyskać świadczenie gwarancyjne należy dostarczyć: (a) Oryginalny dowód sprzedaży z datą sprzedaży, (b) imię i nazwisko, (c) adres, (d) opis problemu oraz (e) numer seryjny produktu.
- Produkt należy zanieść lub wysłać w oryginalnym opakowaniu po opłaceniu kosztów do autoryzowanego punktu serwisowego ViewSonic® lub bezpośrednio do firmy ViewSonic®.
- W celu uzyskania dodatkowych informacji lub nazwy najbliższego punktu serwisowego firmy ViewSonic® należy skontaktować się z firmą ViewSonic®.

Ograniczenie dorozumianych gwarancji:

Nie zapewnia się żadnych gwarancji, wyrażonych lub dorozumianych, wykraczających poza zamieszczony tu opis, włącznie z dorozumianą gwarancją przydatności handlowej i dopasowania do określonego celu.

Wyłączenia szkód:

Odpowiedzialność firmy ViewSonic jest ograniczona do kosztu naprawy lub wymiany produktu. Firma ViewSonic® nie ponosi żadnej odpowiedzialności w przypadku:

- Szkody wyrządzone w stosunku do innego mienia, spowodowane przez usterki wyrobu, szkody polegające na niewygodzie, niemożności użytkowania wyrobu, stracie czasu, zysków, możliwości gospodarczych, dobrego imienia, zakłóceniu stosunków gospodarczych lub na innej stracie handlowej, nawet po powiadomieniu o możliwości takich szkód.
- Wszelkie inne szkody przypadkowe, wtórne lub określone inaczej.
- Wszelkie roszczenia dowolnej strony trzeciej wobec klienta.
- Naprawy lub próby napraw wykonywanych przez kogokolwiek bez upoważnienia firmy ViewSonic®.

Skutki prawa stanowego:

Niniejsza gwarancja nadaje klientowi określone uprawnienia i może on także posiadać inne. W niektórych stanach niedozwolone jest ograniczanie gwarancji domniemanych, ani też wyłączenie szkód dodatkowych i następczych, toteż powyższe ograniczenia mogą nie mieć zastosowania do danego użytkownika.

Sprzedaż poza USA i Kanadą:

W celu uzyskania informacji na temat gwarancji i usług serwisowych dla produktów firmy ViewSonic® sprzedawanych poza Stanami Zjednoczonymi i Kanadą należy skontaktować się z firmą ViewSonic® lub lokalnym sprzedawcą ViewSonic®.

Okres gwarancji na ten produkt w części kontynentalnej Chin (z wyłączeniem Hongkongu, Makao i Tajwanu) zależy od zasad i warunków określonych w Karcie gwarancyjnej.

W przypadku użytkowników z Europy i Rosji pełne informacje szczegółowe na temat gwarancji można znaleźć na: <http://www.viewsonic.com/eu/> w zakładce „Wsparcie techniczne/Gwarancja”.



ViewSonic®