



INSTRUKCJA ORYGINALNA
K-KEK32-1300
KOSIARKA ELEKTRYCZNA



READ THE OPERATION MANUAL
CAREFULLY BEFORE FIRST USE

PRZECZYTAJ INSTRUKCJĘ OBSŁUGI DOKŁADNIE
PRZED PIERWSZYM UŻYCIEM

GT CORP sp. z o.o.
ul. Koralowa 5, 78-100 Kołobrzeg

Niniejsza instrukcja obsługi zawiera informacje i ważne wskazówki dotyczące uruchamiania i użytkowania urządzenia. Przed pierwszym uruchomieniem dokładnie zapoznaj się z instrukcją obsługi, szczególnie z zawartymi w niej wskazówkami dotyczącymi bezpieczeństwa!

Zastrzegamy sobie możliwość zmian technicznych oraz wystąpienia błędów drukarskich lub stylistycznych.

Instrukcja obsługi stanowi integralną część urządzenia i nie należy jej przechowywać oddzielnie. Zachowaj ją, a w przypadku sprzedaży, przekazaj wraz z urządzeniem nowemu właścicielowi.

Prosimy o przestrzeganie wskazówek dotyczących bezpieczeństwa. Przed uruchomieniem urządzenia należy dokładnie przeczytać niniejszą instrukcję obsługi, co ułatwi właściwe korzystanie z urządzenia. Zapobiegniecie też Państwo nieporozumieniom i powstaniu ewentualnych uszkodzeń.

Stosuj się do ostrzeżeń i wskazówek dotyczących bezpieczeństwa. Ich nieprzestrzeganie może spowodować poważne uszkodzenia ciała.

W związku ze stałym rozwojem naszych produktów możliwa jest niewielka rozbieżność pomiędzy zdjęciami, rysunkami, a treścią. Jeśli zauważycie Państwo jakies błędy, proszę nas o tym poinformować.

Zastrzegamy sobie prawo do wprowadzania zmian, w urządzeniu które mogą być nieuwzględnione w niniejszej instrukcji. Obrazy i rysunki pojawiające się w instrukcji są poglądowe i mogą się różnić od rzeczywistego wyglądu urządzenia.

Prawo autorskie

© 2023

Dokumentacja ta jest chroniona prawem autorskim. Wszelkie prawa zastrzeżone! W szczególności powielanie, tłumaczenie oraz wykorzystywanie zdjęć będzie ścigane sędownie. Sądem właściwym jest sąd w Kołobrzegu.

SERWIS CENTRALNY









Sp. z o.o. ul. Podleśna 18, 78-600 Wałcz, Polska Tel.: +48 (0) 67 348 24 51

Email: serwis@serwisexpert.pl

Spis treści

SYMBOLE.....	3
PRZEZNACZENIE	4
ROZPAKOWANIE	4
SCHEMAT	8
DANE TECHNICZNE	15
CZYSZCZENIE I KONSERWACJA.....	17
PRZECHOWYWANIE	17
USUWANIE ODPADÓW	18
USŁUGI SERWISOWE	19
GWARANCJA	20

SYMBOLE

	<p>Przed rozpoczęciem korzystania z urządzenia, należy dokładnie przeczytać instrukcję obsługi.</p>
 	<p>Obowiązek noszenia ochrony słuchu. Zbyt duży hałas prowadzi do stopniowego pogorszenia słuchu. Dźwięki generowane przez to urządzenie mogą uszkodzić słuch, dlatego zawsze trzeba używać ochronników słuchu podczas pracy.</p> <p>Obowiązek stosowania okularów ochronnych. Podczas pracy urządzenia może dochodzić do powstawania powodujących utratę wzroku iskier, opilek, drzazg lub odprysków.</p>
 	<p>Obowiązek noszenia rękawic ochronnych i obuwia ochronnego. Aby zwiększyć bezpieczeństwo operatora, wymagane jest stosowanie rękawic ochronnych i obuwia ochronnego.</p>
	<p>Ogólne ostrzeżenie. Informacje pod tym symbolem zawierają istotne wskazówki dotyczące bezpiecznego używania sprzętu.</p>
	<p>Oznaczenie CE (Conformité Européenne) oznacza, że produkt spełnia wymagania unijnych dyrektyw</p>
	<p>ZAKAZ WYRZUCANIA ZUŻYTEGO SPRZĘTU ELEKTRYCZNEGO I ELEKTRONICZNEGO Z INNYMI ODPADAMI.</p>
	<p>Druga klasa izolacji – II. Oznacza zastosowanie izolacji wzmocnionej, która zapewnia zarówno ochronę przed dotykiem bezpośrednim, jak i pośrednim. Ponieważ zastosowana jest izolacja wzmocniona lub dodatkowa.</p>
 	<p>Nie używać w deszczu.</p> <p>Odłącz od zasilania przed serwisem, stosuj się do instrukcji obsługi.</p>
 	<p>Trzymaj osoby postronne z dala od miejsca pracy.</p>
 	<p>Należy odłączać od źródła zasilania przed naprawą lub konserwacją.</p> <p>Trzymaj przedłużacz za kosiarką i z dala od jej przedniej części.</p>
 	<p>Uwaga na ostre noże; przed konserwacją lub przy uszkodzeniu przewodu odłącz urządzenie od zasilania.</p>

PRZEZNACZENIE

Kosiarka elektryczna jest przeznaczona do koszenia trawników przydomowych, ogrodów oraz innych terenów zielonych o powierzchni odpowiedniej do parametrów urządzenia. Urządzenie zostało zaprojektowane wyłącznie do użytku amatorskiego, do pielęgnacji trawy i nie jest przeznaczone do użytku profesjonalnego, komercyjnego ani przemysłowego.

Należy używać kosiarki wyłącznie do koszenia trawy — jakiegokolwiek inne zastosowania, takie jak cięcie gałęzi, krzewów lub zbieranie innych materiałów, są niewłaściwe i mogą spowodować uszkodzenie urządzenia lub obrażenia.

Przed rozpoczęciem pracy z kosiarką należy dokładnie zapoznać się z niniejszą instrukcją oraz zasadami bezpieczeństwa, aby zapewnić sobie i osobom postronnym ochronę podczas użytkowania. Instrukcję należy zachować przy urządzeniu i przekazywać wraz z kosiarką innemu użytkownikowi.

Przed każdym uruchomieniem kosiarki należy dokładnie sprawdzić wszystkie połączenia śrubowe i nakrętki. Kosiarka podczas pracy generuje wibracje, które mogą prowadzić do samoistnego odkręcania się elementów mocujących. Niedopełnienie tego obowiązku może skutkować uszkodzeniem maszyny, a także utratą gwarancji udzielonej przez producenta.

ROZPAKOWANIE

- Ostrożnie usuń wszystkie materiały opakowaniowe, w tym folię, styropian, taśmy i zabezpieczenia transportowe.
- Sprawdź zawartość opakowania, upewniając się, że wszystkie elementy są kompletne zgodnie z listą w instrukcji.
- Skontroluj kosiarkę, przewód zasilający, wtyczkę, uchwyt oraz inne akcesoria pod kątem uszkodzeń mechanicznych powstałych podczas transportu.
- W przypadku zauważenia uszkodzeń nie podłączaj urządzenia do zasilania i skontaktuj się ze sprzedawcą lub serwisem.
- Zachowaj materiały opakowaniowe do czasu upływu gwarancji lub zakończenia zwrotu. Po tym czasie zutylizuj je zgodnie z lokalnymi przepisami ochrony środowiska.

WAŻNE: Materiały opakowaniowe, takie jak folie czy styropian, nie są zabawkami! Nie pozwalaj dzieciom bawić się opakowaniami ze względu na ryzyko uduszenia.

INSTRUKCJA BEZPIECZEŃSTWA

OSTRZEŻENIE!

Przeczytaj wszystkie ostrzeżenia dotyczące bezpieczeństwa oraz wszystkie instrukcje. Nieprzestrzeganie ostrzeżeń i instrukcji może prowadzić do porażenia prądem elektrycznym, pożaru lub poważnych obrażeń. Termin „narzędzie elektryczne” w ostrzeżeniach odnosi się do narzędzia zasilanego z sieci (przewodowego) lub zasilanego bateryjnie (beprzewodowego). Zachowaj wszystkie ostrzeżenia i instrukcje do późniejszego odniesienia.

Ostrzeżenia dotyczące bezpieczeństwa kosiarki

- Nie należy używać kosiarki w złych warunkach pogodowych, zwłaszcza gdy istnieje ryzyko wystąpienia wyładowań atmosferycznych. Zmniejsza to ryzyko porażenia piorunem.
- Dokładnie sprawdź teren, na którym zamierzasz używać kosiarki, pod kątem obecności dzikich zwierząt. Podczas pracy kosiarki dzikie zwierzęta mogą zostać zranione.
- Dokładnie sprawdź teren, na którym będzie używana kosiarka, i usuń wszystkie kamienie, patyki, druty, kości i inne obce przedmioty. Rzucane przedmioty mogą powodować obrażenia ciała.
- Przed użyciem kosiarki należy zawsze dokonać wizualnej kontroli, aby upewnić się, że ostrze i zespół ostrzy nie są zużyte lub uszkodzone. Zużyte lub uszkodzone części zwiększają ryzyko obrażeń.
- Często sprawdzaj, czy pojemnik na trawę (łapacz, kolekcjoner lub torba) nie jest zużyty lub zniszczony. Zużyty lub uszkodzony pojemnik na trawę może zwiększać ryzyko obrażeń ciała.
- Utrzymuj osłony na miejscu. Osłony muszą być sprawne i prawidłowo zamontowane. Luźna, uszkodzona lub nieprawidłowo działająca osłona może spowodować obrażenia ciała.
- Utrzymuj wszystkie wloty powietrza chłodzącego w czystości. Zablockowane wloty powietrza i zanieczyszczenia mogą być przyczyną przegrzania lub pożaru.
- Podczas obsługi kosiarki należy zawsze nosić obuwie antypoślizgowe i ochronne. Nie należy obsługiwać kosiarki boso ani w sandałach. Zmniejsza to ryzyko obrażeń stóp na skutek kontaktu z ruchomym ostrzem.
- Podczas pracy kosiarką zawsze zakładaj długie spodnie. Odślonięta skóra zwiększa prawdopodobieństwo odniesienia obrażeń w wyniku rzucania przedmiotami.
- Nie używaj kosiarki w mokrej trawie. Chodź, nigdy nie biegaj. Zmniejsza to ryzyko poślizgnięcia się i upadku, co może skutkować obrażeniami ciała.
- Nie należy używać kosiarki na zboczach o zbyt dużym nachyleniu. Zmniejsza to ryzyko utraty kontroli, poślizgnięcia się i upadku, co może skutkować obrażeniami ciała.
- Pracując na zboczach, zawsze bądź pewny swoich stóp, pracuj w poprzek zbocza, nigdy w górę lub w dół, i zachowuj szczególną ostrożność przy zmianie kierunku. Zmniejsza to ryzyko utraty kontroli i upadku.
- Zachowaj szczególną ostrożność podczas cofania lub przyciągania kosiarki do siebie. Zawsze zwracaj uwagę na otoczenie. Dzięki temu zmniejsza się ryzyko potknięcia się w czasie pracy.
- Nie dotykaj ostrzy ani innych niebezpiecznych ruchomych części, gdy są jeszcze w ruchu. Zmniejsza to ryzyko obrażeń spowodowanych ruchomymi elementami.
- Podczas usuwania zaciętego materiału lub czyszczenia kosiarki należy upewnić się, że wszystkie wyłączniki zasilania są wyłączone, a akumulator jest odłączony. Nieoczekiwane uruchomienie kosiarki może spowodować poważne obrażenia ciała.
- Podczas usuwania zaciętego materiału lub czyszczenia kosiarki należy upewnić się, że wszystkie wyłączniki zasilania są wyłączone, a następnie usunąć (lub włączyć) urządzenie blokujące.

Bezpieczeństwo obszaru pracy

- Zapewnij czystość i dobre oświetlenie terenu pracy – zagracone lub ciemne miejsca zwiększają ryzyko wypadków.
- Nigdy nie używaj kosiarki w atmosferze wybuchowej, gdzie mogą znajdować się łatwopalne gazy, opary czy pyły, które iskry mogą zapalić.
- Upewnij się, że w pobliżu nie przebywają dzieci, zwierzęta ani osoby postronne. Zachowaj odpowiednią odległość (min. kilka metrów).
- Usuń z terenu wszystkie kamienie, patyki, sznurki i inne przedmioty, które mogą zostać wyrzucone lub zablokować nóż tnący.

Bezpieczeństwo elektryczne

- Używaj tylko odpowiednich przewodów zasilających zgodnych z wymaganiami technicznymi oraz przedłużaczy przeznaczonych do użytku zewnętrznego.
- Przewód sieciowy powinien być w dobrym stanie, wolny od uszkodzeń i pęknięć. W przypadku uszkodzenia natychmiast odłącz urządzenie od prądu i wymień przewód przez specjalistę.
- Zalecane jest korzystanie z gniazdek z wyłącznikiem różnicowoprądowym (RCD) o czułości 30 mA lub mniej, co zwiększa ochronę przed porażeniem.
- Nie dopuść do kontaktu kosiarki i przewodów z wodą, wilgocią ani deszczem.
- Nie modyfikuj podłączeń elektrycznych ani wtyczek.
- Przewód prowadź tak, aby nie był narażony na przecięcia, zaczepienie lub kontakt z nożem tnącym.

Bezpieczeństwo osobiste

- Zawsze noś odpowiednią odzież ochronną: trwałe buty, długie spodnie, rękawice i okulary ochronne. Używaj ochronników słuchu, zwłaszcza podczas długotrwałej pracy.
- Nie używaj urządzenia, gdy jesteś zmęczony, pod wpływem alkoholu, leków lub innych środków odurzających.
- Operuj kosiarką zgodnie z przeznaczeniem, nie dopuść do przypadkowego uruchomienia. Trzymaj palce z dala od przełącznika podczas włączania.
- Utrzymuj stabilną postawę i chód podczas koszenia, zwłaszcza na nierównym, śliskim lub stromym terenie.
- Nie kosz mokrej trawy ani po deszczu, by uniknąć poślizgnięć oraz uszkodzenia urządzenia.
- Nigdy nie wkładaj rąk lub stóp w pobliże obracających się części.

Przygotowanie do pracy i obsługa

- Skontroluj stan kosiarki, przewodu zasilającego, noży tnących i innych elementów przed każdym użyciem. Wymień zużyte lub uszkodzone części oryginalnymi zamiennikami.
- Łącz urządzenie z zasilaniem tylko wtedy, gdy jest wyłączone.
- Przed uruchomieniem skosiła teren z dużych przeszkód i kamieni.
- Podczas pracy unikaj gwałtownych ruchów – chodź powoli, nie biegnij z kosiarką.
- Koś w poprzek zboczy, nigdy nie wzdłuż – to zapobiega poślizgom i upadkom.
- Zatrzymaj silnik i odłącz zasilanie przed usuwaniem zatorów, czyszczeniem lub gdy odejdziesz od urządzenia.

Konserwacja i przechowywanie

- Utrzymuj wszystkie śruby, nakrętki i mocowania w odpowiednim stanie, dokręcaj je regularnie.
- Czyść dokładnie kosiarkę po każdej pracy, szczególnie usuwając resztki trawy spod obudowy i noży.
- Pozwól urządzeniu ostygnąć przed przechowywaniem.
- Przechowuj kosiarkę w suchym, zabezpieczonym miejscu, niedostępnym dla dzieci.
- Wymieniaj na czas ostrza i zużyte elementy. Serwisuj u autoryzowanych specjalistów.

Dodatkowe ostrzeżenia

- Nóż tnący może się kręcić jeszcze po wyłączeniu silnika – zachowaj ostrożność.
- Nie wolno uruchamiać kosiarki stojąc przed otworem wyrzutowym.
- Nigdy nie przenoś włączonej kosiarki.
- Jeśli kosiarka zacznie wibrować lub zachowywać się nietypowo, natychmiast ją wyłącz i sprawdź stan techniczny.
- Unikaj pracy na zboczach o nachyleniu większym niż 15 stopni.

MONTAŻ I UŻYTKOWANIE

Montaż dolnego uchwytu

Aby zamontować dolne uchwyty, wykonaj następujące czynności:

- Włóż dolny uchwyt (2) w gniazda montażowe po obu stronach zespołu silnika (1).
- Wyrównaj otwory w dolnej części uchwytu z otworami w zespole silnika (1).

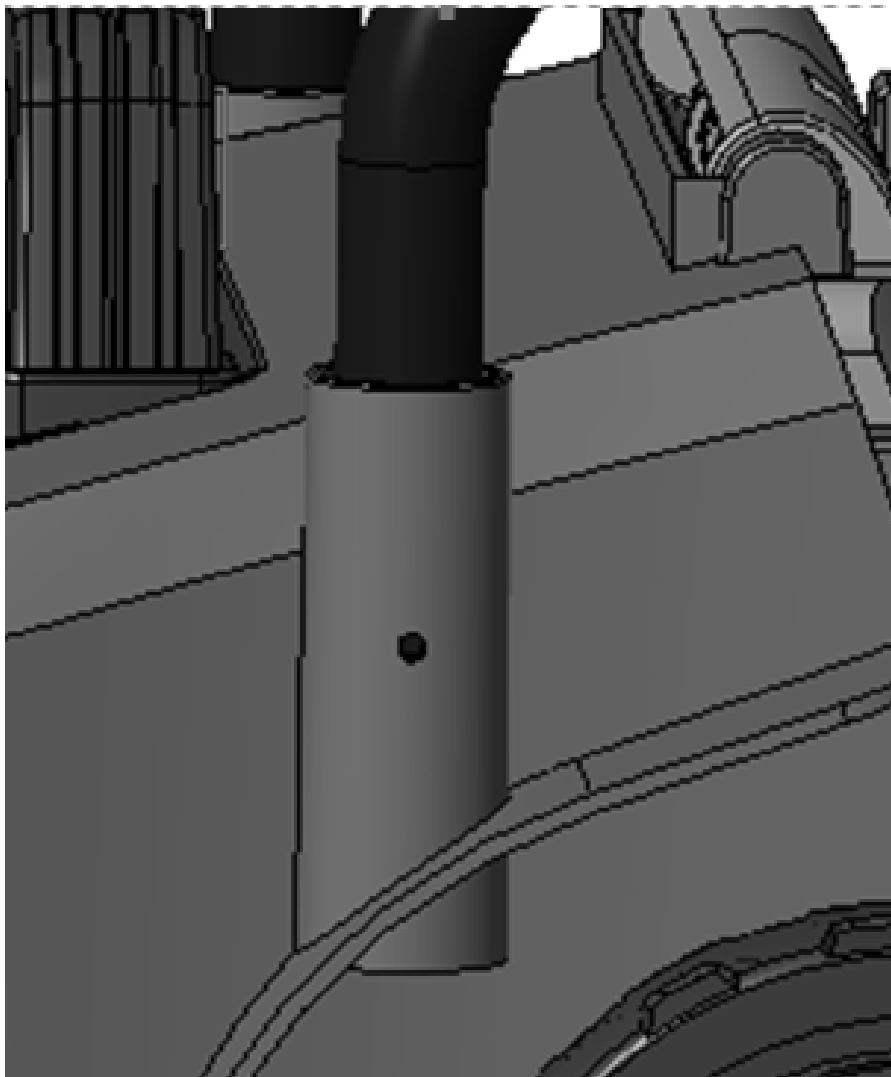

Montaż górnego uchwytu (3), haka do mocowania przewodu (4) i klipsa kablowego (6)

Aby zamontować górny uchwyt, wykonaj następujące czynności:

- Nasuń hak mocujący przewód (4) na górny uchwyt (3).
- Ustaw górny uchwyt (3) nad dolnym uchwytem (2) i wyrównaj otwory. Przełóż przez nie dwa śruby mocujące (5).
- Nakręć pokrętła mocujące (5) i dokręć ręcznie.
- Pokrętła i śruby mocujące (5) należy dokręcać wyłącznie ręcznie. Nie używaj klucza ani żadnego innego narzędzia do ich dokręcania.



Montaż kosza na trawę (9)

Aby zamontować kosz na trawę (9), wykonaj następujące czynności:

- Wyrównaj otwory w dolnej części kosza (9) z wypustkami w górnej części kosza (9), a następnie dociśnij elementy, aby dokładnie się połączyły.



Montaż kół (7)

Aby zamontować koło (7), wykonaj następujące czynności:

- Nałóż koło na oś zespołu silnika.
- Załóż podkładkę, a następnie włóż zawleczkę zabezpieczającą w otwór osi.
- Użyj plastikowych szczypiec, aby zagiąć zawleczkę i zabezpieczyć koło na miejscu.



Wyrównaj otwory i włóż pokrywę koła.

- W ten sam sposób zamontuj pozostałe trzy koła.

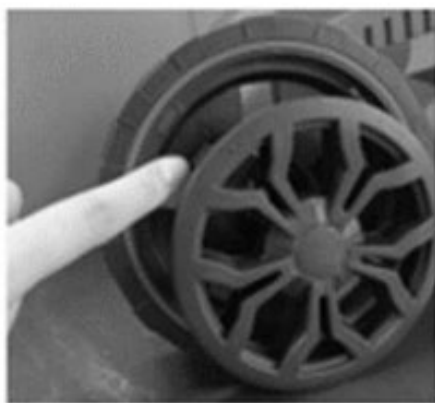

Użytkowanie kosiarki

Podłączanie kosiarki

Upewnij się, że używasz przewodu o przekroju 2X1.5mm² nadającego się do użytku na zewnątrz, wyposażonego w system zabezpieczeń przeciwporażeniowych (RCD).

Najpierw podłącz kosiarkę do przedłużacza, a następnie podłącz przedłużacz do źródła zasilania.

- Upewnij się, że kabel zasilający do włącznika (8) jest zabezpieczony w uchwycie na przewód zgodnie z poniższym pokazem.

Uruchamianie i zatrzymywanie kosiarki

Aby włączyć kosiarkę, wykonaj następujące czynności:

- Naciśnij i przytrzymaj przycisk blokady bezpieczeństwa
- Trzymając przycisk blokady, pociągnij dźwignię włącznika w górę, w kierunku uchwytu i przytrzymaj w tej pozycji.
- Silnik uruchomi się.

Aby zatrzymać kosiarkę, po prostu puść dźwignię włącznika, a silnik się zatrzyma.

Ostrzeżenie:

Noże kosiarki będą się jeszcze obracać przez pewien czas po wyłączeniu urządzenia. Upewnij się, że ostrza całkowicie się zatrzymały i odłącz kosiarkę od źródła zasilania przed rozpoczęciem jakichkolwiek prac konserwacyjnych lub przeglądów.

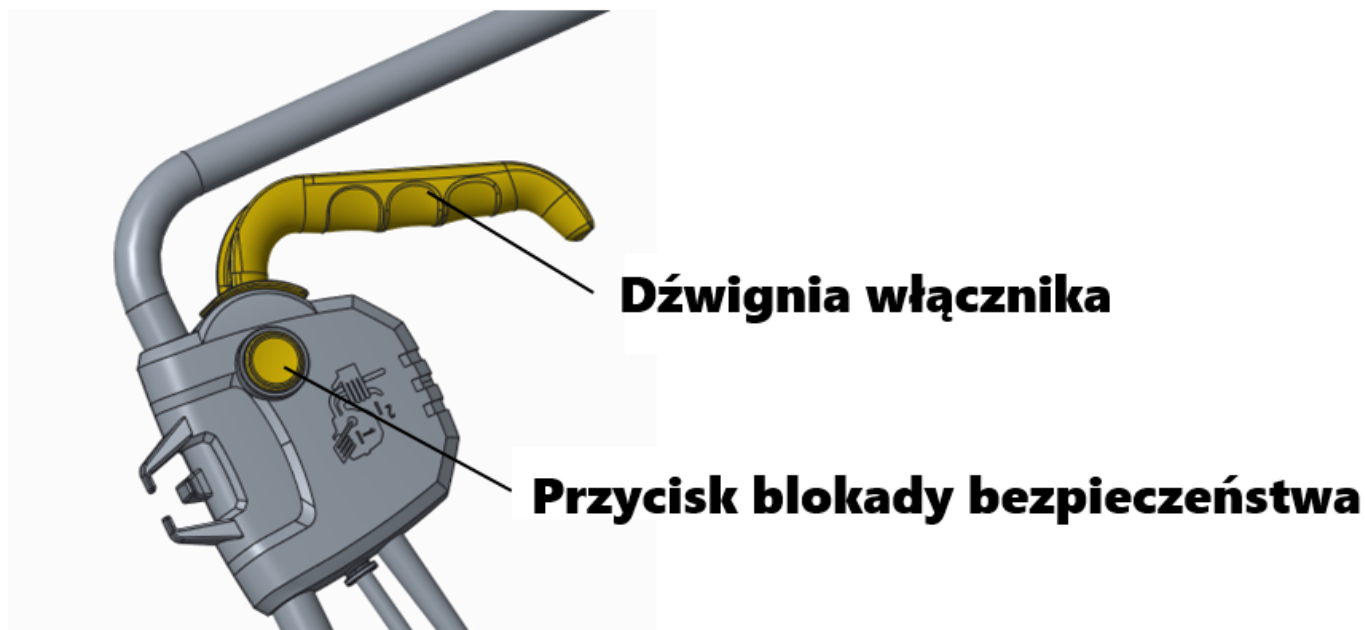

Regulacja wysokości cięcia

Przed dokonaniem regulacji:

Ostrzeżenie: Zatrzymaj urządzenie, zwolnij dźwignię włącznika i poczekaj, aż silnik całkowicie się zatrzyma. Ostrza będą się jeszcze obracać przez kilka sekund po wyłączeniu maszyny, a obracające się ostrze może spowodować obrażenia.

Przy pierwszym koszeniu w sezonie zaleca się ustawienie wysokiej wysokości cięcia.

Maszyna pozwala na ustawienie trzech wysokości cięcia:

I = 20 mm

II = 40 mm

III = 60 mm

Instrukcja regulacji wysokości koła:

- Dostosuj wysokość kół.
- Przesuń koło do przodu kosiarki.
- Podnieś lub opuść koło do wybranej wysokości.
- Dopilnuj, aby koło zablokowało się w pozycji.
- Powtórz czynności dla pozostałych kół.

Ostrzeżenie: Wszystkie koła muszą być zablokowane na tej samej wysokości.

Uwaga: Przy długiej trawie zacznij od najwyższego ustawienia cięcia, a następnie stopniowo obniżaj wysokość cięcia.

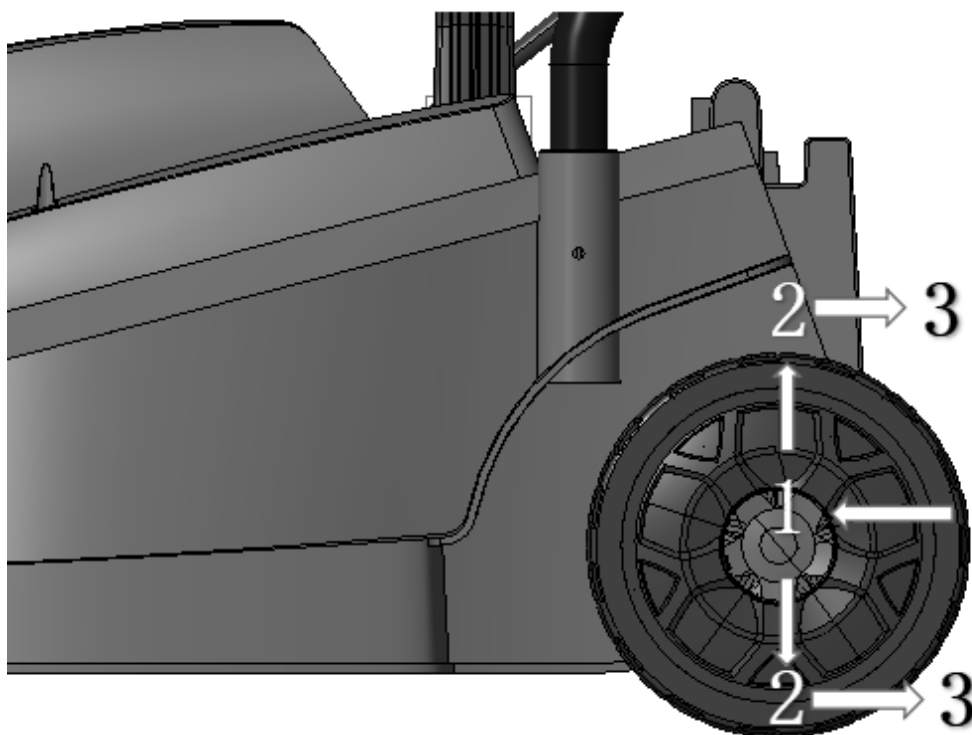

Ostrzeżenie: Podczas koszenia nie dopuść, aby silnik był przeciążony, zwłaszcza w trudnych warunkach.

Gdy silnik jest przeciążony, jego obroty spadną, a dźwięk ulegnie zmianie. W takim przypadku natychmiast przerwij koszenie, zwolnij dźwignię włącznika i podnieś wysokość cięcia. Zaniedbanie tego może uszkodzić silnik.

UWAGA: Temperatura silnika może szybko wzrastać przy częstym zablokowaniu ostrza. W przypadku przegrzania. Konieczne jest wtedy odłączenie kosiarki od prądu i odczekanie około 1 godziny, aż silnik całkowicie ostygnie, zanim ponownie ją uruchomisz.

Montaż pojemnika na trawę

- Kosiarka jest wyposażona w pojemnik na trawę. Aby zamontować pojemnik, unieś klapę na obudowie kosiarki, wyrównaj otwory montażowe pojemnika z wypustkami na obudowie kosiarki, a następnie dociśnij, aby dobrze zamocować.
- Aby zdjąć pojemnik, unieś pokrywę na górze pojemnika i podnieś go do góry, aby odłączyć od obudowy kosiarki.

Ostrzeżenie: Podczas koszenia pojemnik na trawę musi być zawsze dobrze zamocowany do kosiarki.

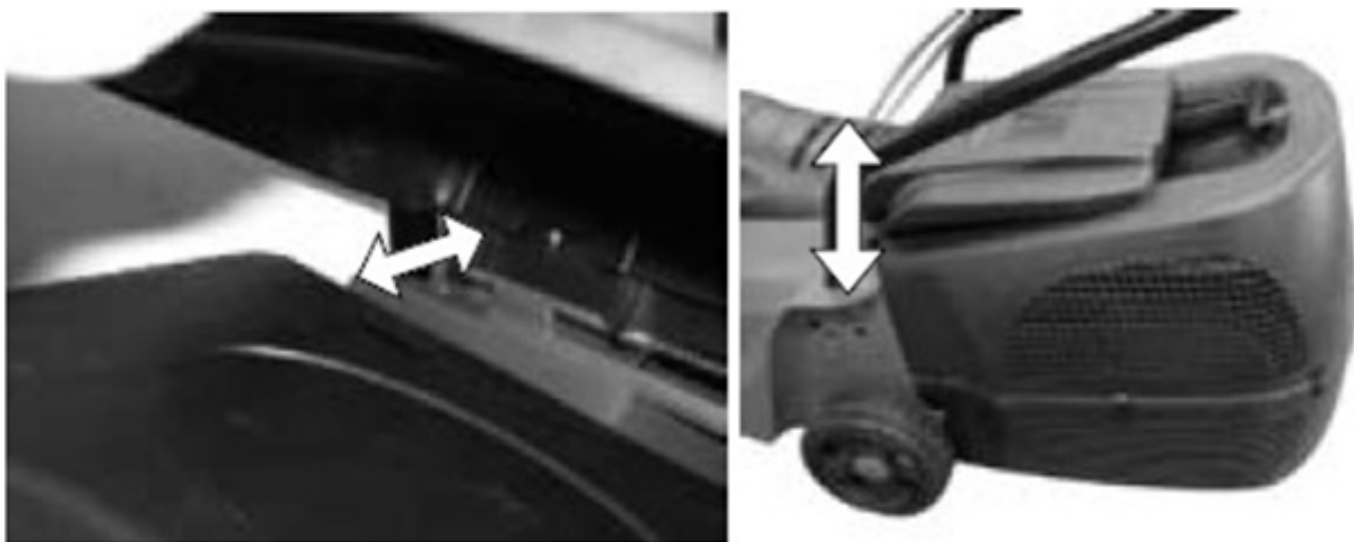

Usuwanie usterek

Maszyna nie działa:

- Sprawdź zasilanie i włącz maszynę.
- Sprawdź wtyczkę, wymień przepalony bezpiecznik.

Maszyna pozostawia nierówną powierzchnię lub silnik jest przeciążony:

- Wysokość cięcia jest zbyt niska, zwiększ wysokość cięcia.
- Ostrze tnące jest tępe, wymień na nowe ostrze w autoryzowanym serwisie.

Nadmierne drgania/hałas:

- Śruba mocująca ostrze jest poluzowana, dokręć śrubę ostrza.
- Ostrze tnące jest uszkodzone, wymień na nowe ostrze w autoryzowanym serwisie.

SCHEMAT



1	Zespół silnika
2	Dolny uchwyt
3	Górny uchwyt
4	Pokrętko i śruba mocująca
5	Uchwyt na przewód
6	Koło
7	Skrzynka przełącznika
8	Przełącznik ON/OFF
9	Kosz na trawę

DANE TECHNICZNE

Dane Techniczne	Szczegóły
Napięcie	230 -240V / 50 Hz
Moc wejściowa	1300 W
Klasa ochronności	Klasa II
Prędkość bez obciążenia	3500 obr/min
Szerokość koszenia	320 mm
Regulacja wysokości koszenia	20/40/60 mm
Pojemność kosza	30l
Średnica kół	4x 140 mm

Emisja hałasu:

- **Poziom ciśnienia akustycznego (LpA):** 70,22 dB(A)
- **Poziom mocy akustycznej (LwA):** 95 dB(A)
- **Niepewność pomiaru:** 3 dB(A)

Hałas generowany przez to urządzenie może spowodować uszkodzenie słuchu. Podczas pracy zawsze należy używać odpowiednich środków ochrony słuchu!

Zadeklarowana całkowita wartość drgań została zmierzona zgodnie z użyciem standardowej metody badawczej i może być stosowana do porównania jednego urządzenia z drugim.

Podana wartość emisji drgań może być używana do wstępnego oszacowania negatywnego oddziaływania.

Długotrwałe narażenie na drgania może prowadzić do problemów zdrowotnych, takich jak uszkodzenie układu nerwowego lub układu krążenia. Zawsze należy stosować odpowiednie środki ochrony, aby zminimalizować wpływ drgań na organizm!

Podane wartości emisji drgań zostały zmierzone zgodnie z normami zharmonizowanymi i mogą być używane do porównywania różnych urządzeń. Wartości te mogą być również wykorzystywane do oceny potencjalnego ryzyka narażenia na drgania w standardowych warunkach pracy.

Rzeczywisty poziom narażenia na drgania podczas użytkowania urządzenia może się różnić w zależności od sposobu użycia narzędzi, warunków pracy oraz intensywności obróbki materiału. Aby ograniczyć narażenie na drgania, należy stosować przerwy w pracy, korzystać z odpowiednich rękawic antywibracyjnych oraz regularnie serwisować urządzenie.

Należy stosować ochronniki słuchu oraz rękawice ochronne



CZYSZCZENIE I KONSERWACJA

- Po każdym użyciu dokładnie oczyść kosiarkę z resztek trawy, liści i innych zanieczyszczeń. Użyj do tego miękkiej szczotki, zmiotki lub drewnianej/plastikowej szpatułki. Unikaj twardych narzędzi, które mogą uszkodzić obudowę lub elementy tnące.
- Oczyść dokładnie otwory wentylacyjne, aby zapobiec przegrzewaniu się silnika. Najlepiej użyć sprężonego powietrza o ciśnieniu nie przekraczającym 3 BAR.
- Nie myj kosiarki na mokro ani nie używaj myjek ciśnieniowych — wilgoć może uszkodzić elektrykę i spowodować korozję części metalowych.
- Przed przystąpieniem do czyszczenia lub konserwacji zawsze wyłącz urządzenie i odłącz je od źródła zasilania. W przypadku kosiarki akumulatorowej wyjmij akumulator.
- Regularnie sprawdzaj i dokręcaj wszystkie połączenia śrubowe i nakrętki, ponieważ podczas pracy urządzenie wytwarza silne wibracje, które mogą powodować ich poluzowanie. Brak takiej kontroli może prowadzić do uszkodzenia kosiarki, a także do utraty gwarancji.
- Kontroluj stan noża tnącego — w przypadku widocznych uszkodzeń, pęknięć lub znacznego zużycia wymień go na oryginalny element.
- Na koniec sezonu koszenia wykonaj gruntowne czyszczenie całej kosiarki, usuwając wszelkie pozostałości roślinne z komory noża, obudowy i podwozia. Wskazane jest też sprawdzenie stanu przewodu zasilającego i wtyczek.

PRZECHOWYWANIE

- Przed przechowywaniem dokładnie oczyść kosiarkę i osusz ją.
- Przechowuj urządzenie w suchym, chłodnym i dobrze wentylowanym miejscu, zabezpieczonym przed dostępem dzieci.
- Unikaj miejsc o dużej wilgotności lub skrajnych temperaturach, które mogą uszkodzić elektronikę i metalowe części.
- Nie przechowuj kosiarki w plastikowych torbach, aby zapobiec gromadzeniu się wilgoci i rozwojowi korozji.
- Chroń kosiarkę przed bezpośrednim działaniem promieni słonecznych, najlepiej przechowuj ją w zacienionym miejscu.

USUWANIE ODPADÓW

Sprzęt elektryczny i elektroniczny może zawierać niebezpieczne substancje, mieszaniny oraz części składowe, które mogą mieć negatywny wpływ na środowisko (np. może powodować zanieczyszczenie środowiska) i zdrowie ludzi (np. może powodować zagrożenie dla zdrowia ludzi). Zużyty sprzęt należy przekazywać selektywnie wyłącznie uprawnionym podmiotom. Ten produkt jest zgodny z dyrektywą Unii Europejskiej (2012/19/UE) i jest oznaczony symbolem klasyfikacji odpadów elektrycznych i elektronicznych.



Ten symbol oznacza, że produkty nie powinny być mieszane z odpadami komunalnymi, i że są one przedmiotem osobnej segregacji. Zalecamy, aby wziąć pod uwagę następujące kwestie:

- Materiały i komponenty użyte do budowy tego produktu to wysokiej jakości materiały, które mogą być ponownie wykorzystane i poddane recyklingowi.
- Nie należy wyrzucać ich wraz z odpadami komunalnymi lub innymi odpadami na koniec okresu eksploatacyjnego.
- Należy przekazać je do centrum zbiórki i recyklingu urządzeń elektrycznych i elektronicznych, gdzie zostaną one przyjęte bezpłatnie.
- Proszę skontaktować się z lokalnymi władzami, by uzyskać więcej informacji na temat punktów zbiórki w Państwa okolicy zorganizowanych przez podmioty gospodarcze uprawnione do zbierania elektronarzędzi.

Zużyty sprzęt elektryczny i elektroniczny można zwrócić do dystrybutora lub przekazać go zbierającemu zużyty sprzęt lub podmiotowi uprawnionemu do zbierania zużytego sprzętu. Gospodarstwo domowe pełni kluczową rolę w przyczynianiu się do ponownego użycia i odzysku, w tym recyklingu, zużytego sprzętu poprzez przekazanie zużytego sprzętu uprawnionym podmiotom w celu jego ponownego użycia i odzysku, w tym recyklingu.

Potencjalnym skutkiem dla środowiska i zdrowia ludzi, wynikającym z niewłaściwego postępowania ze zużytym sprzętem elektrycznym i elektronicznym oraz z ewentualnej obecności w sprzęcie niebezpiecznych: substancji, mieszanin oraz części składowych, jest możliwe zanieczyszczenie środowiska oraz stworzenie zagrożenia dla zdrowia ludzi.

USŁUGI SERWISOWE

Odpowiedzi na pytania techniczne oraz informacji dotyczących naszych produktów udziela nasz zespół serwisowy:

Ul. Podleśna 18, 78-600 Wałcz
Infolinia: Pn-Pt: 8:00-16:00
Wsparcie techniczne: Pn-Nd 8:00-20:00
Tel.: +48 67 348 24 51, / 67 348 24 58
E-mail: sewis@serwisexpert.pl



Serwis oferuje:

- doradztwo techniczne (np. dotyczące pierwszego uruchomienia maszyny),
- w uzasadnionych przypadkach gwarancję "door-to-door" – po zgłoszeniu problemu, w ciągu 24 godzin (w dni robocze) kurier odbierze uszkodzone urządzenie i dostarczy je do serwisu, gdzie zostanie starannie naprawiane, a następnie odesłane na koszt serwisu.

W przypadku zakłóceń w pracy urządzenia skontaktuj się z punktem sprzedaży. Aby móc skorzystać z gwarancji, potrzebny dokument zakupu oraz podbita w punkcie sprzedaży karta gwarancyjna.

Adres posiadacza dokumentacji technicznej:

GT Corp sp. z o.o.

Adres: 78-100 Kołobrzeg, Koralowa 5

NIP: 671-17-38-453

Nr rej. BDO: 000005638

Telefon: +48 94 352 33 45

Email: biuro@gt-corp.pl

Dokładamy wszelkich starań, aby nasze produkty spełniały Państwa oczekiwania oraz dbamy o najwyższą jakość obsługi. W przypadku Państwa sugestii lub ewentualnych problemów w trakcie użytkowania urządzenia prosimy o bezpośredni kontakt z Działem Technicznym firmy GT Corp pod numerem telefonu +48 67 348 24 51 lub pod adresem e-mail serwis@serwisexpert.pl.

GWARANCJA

W razie wystąpienia wad należy skontaktować się bezpośrednio z naszym serwisem. Zalecamy złożenie dowodu zakupu w bezpiecznym miejscu.

Gwarancja realizowana jest w ten sposób, że elementy zawierające wady zostaną zgodnie z naszym uznaniem naprawione na nasz koszt lub wymienione na nowe. Części uszkodzone przechodzą na naszą własność. Naprawa lub wymiana części nie powoduje przedłużenia czasu gwarancji lub rozpoczęcia jego biegu na nowo. Dla montowanych części zamiennych nie stosuje się odrębnego biegu gwarancji. Nie przejmujemy odpowiedzialności za uszkodzenia i wady urządzeń lub elementów wynikłe z nadmiernego obciążania, nieprawidłowej obsługi lub konserwacji urządzenia. Odnosi się to również do nieprzestrzegania instrukcji obsługi oraz montażu części zamiennych i wyposażenia spoza naszej oferty. W przypadku zmian lub modyfikacji urządzenia przeprowadzanych przez osoby nieuprawnione gwarancja wygasa. **Gwarancja obowiązuje i jest stosowana na terytorium Rzeczypospolitej Polskiej.**

- Niestosowanie się do instrukcji oraz zaleceń producenta powoduje utratę gwarancji.
- Zamawiaj części zamienne od producenta lub w autoryzowanym serwisie producenta.
- W przypadku braku możliwości samodzielnego wykonania konserwacji lub przeglądu, oddaj urządzenie do autoryzowanego serwisu producenta.
- Usługa przeglądu i konserwacji wykonywana jest odpłatnie zgodnie z cennikiem serwisu. Do kosztów serwisowych doliczone będą ewentualne koszty przesyłki w przypadku, gdy nie możesz samodzielnie dostarczyć urządzenia do serwisu.
- Niektóre elementy urządzenia podlegają naturalnemu zużyciu, którego przyczyną jest codzienna eksploatacja urządzenia. Do elementów eksploatacyjnych zaliczamy: worek, przewody, rury, kółka
- Dbłość o prawidłowy stan techniczny wymienionych elementów, regularną konserwację, a także nie przeciążanie urządzenia oraz wykonywanie prac, do których maszyna nie została przeznaczona, wpływają na okres używalności urządzenia.

NAZWA URZĄDZENIA:

MODEL URZĄDZENIA:

DATA SPRZEDAŻY:

Nr Serii:



Pieczęć sklepu

Warunki gwarancji: kolejność

1. Gwarancja udzielana jest na okres 24 miesięcy w przypadku zakupu na paragon i zastosowania konsumenckiego. Przy zakupie na fakturę VAT okres gwarancji wynosi 12 miesięcy (za wyjątkiem podmiotów gospodarczych objętych uprawnieniami konsumenckimi). Okres gwarancji rozpoczyna się w momencie zakupu urządzenia przez pierwszego użytkownika, przy czym decydująca jest data na oryginalnym dowodzie zakupu.
2. W okresie tym usuwane będą bezpłatnie wady wynikające z błędów produkcyjnych lub wad materiałowych.
3. O ile gwarant nie wskaże inaczej wszystkie naprawy gwarancyjne wykonuje Serwis Centralny w Wałczu znajdujący się pod adresem: 78-600, Wałcz ul. Podleśna 18
4. Gwarantujemy sprawne działanie produktu zgodnie z warunkami technicznymi – opisanymi w instrukcji obsługi.
5. Reklamacja winna być zgłoszona pisemnie w serwisie centralnym lub w punkcie zakupu w okresie trwania gwarancji.
6. Termin wykonywania naprawy zostanie zrealizowany w najszybszym możliwym czasie, jednak nie powinien przekroczyć 14 dni roboczych licząc od dnia dostarczenia sprzętu do serwisu, wraz z dokumentem zakupu i podpisaną kartą gwarancyjną.
7. Termin naprawy urządzenia w wyjątkowych przypadkach może ulec wydłużeniu o czas niezbędny do sprowadzenia części zamiennych przez producenta. Serwis zawsze dokłada wszelkich starań, aby czas wykonywanej naprawy był jak najkrótszy i sprzęt został dostarczony do klienta tak szybko jak to tylko możliwe.

Szczegółowe warunki udzielania gwarancji:

W przypadku wystąpienia niesprawności urządzenia, użytkownik jest zobowiązany do:

- W pierwszej kolejności do powstrzymania się od używania uszkodzonego urządzenia od chwili stwierdzenia usterki,

Do kontaktu z serwisem poprzez infolinię - Numer telefonu : (048) 67 348 24 51

- dostarczenia do naprawy kompletnego urządzenia wraz z osprzętem oraz oryginalnym opakowaniem
- dostarczenia do naprawy kompletnego urządzenia wraz z niezbędnymi dokumentami (oryginalną Kartą Gwarancyjną i dowodem zakupu lub jego kopią) do punktu sprzedaży lub serwisu centralnego.

1. Użytkownik traci gwarancję na urządzenie w przypadku:

- stwierdzenia dokonywania napraw przez osoby nieuprawnione.
- stwierdzeniu dokonywania samowolnych zmian i napraw.
- używania w celach niezgodnych z przeznaczeniem, niewłaściwej obsługi urządzenia niezgodnie z instrukcją obsługi, niewłaściwego przechowywania;
- w przypadku stwierdzenia dokonywania samowolnych wpisów lub poprawek w karcie gwarancyjnej;
- w przypadku stwierdzenia, że sprzęt był nadal eksploatowany po ujawnieniu się objawów niesprawności.

2. Gwarancja nie obejmuje uszkodzeń powstałych w wyniku:

Przebieżenia urządzenia, prowadzącego do uszkodzenia silnika lub elementów przekładni mechanicznej. Uszkodzeń mechanicznych, fizycznych, chemicznych spowodowanymi siłami i czynnikami zewnętrznymi, wylądowaniami atmosferycznymi lub przepięciami w instalacji elektrycznej.

- Uszkodzeń będących następstwem: montażu niewłaściwych części lub osprzętu, stosowania niewłaściwych smarów, olejów, benzyn, środków konserwujących.
- Uszkodzeń powstałych podczas transportu urządzenia do serwisu, dokonywanego na zlecenie klienta.

3. Gwarancją nie są objęte takie elementy jak np. przewody, tarcze, koła, linki napędowe, rozruchy, startery, uchwyty narzędziowe, uchwyty wiertarskie, wiertła, dłuta, łożyska, włączniki, tarcze ściernie i tnące.**4. Gwarancja nie obejmuje części ulegających naturalnemu zużyciu eksploatacyjnemu: bezpieczniki termiczne, szczotki elektrografitowe, paski, gumy, poduszki, amortyzujące, filtry, tarcze, pompki, kraniki, węże, uchwyty, stopki, korki.****5. Okres trwania gwarancji podany jest w karcie gwarancyjnej i może wynosić od 12 do 24 miesięcy w zależności od zastosowania, wyjątkiem są:**

- akumulatory, na które udzielamy 6 miesięcznej gwarancji
- ładowarki oraz zasilacze objęte są 3 miesięczną gwarancją

6. W przypadku, gdy reklamowane urządzenie okaże się sprawne, klient ponosi w całości koszty przeprowadzonych ekspertyz technicznych, transportu i w szczególnych przypadkach ubezpieczenia przesyłki.

- 7.** Urządzenie należy dostarczyć do reklamacji czyste. Usługa czyszczenia urządzenia w serwisie jest dodatkowa oraz odpłatna. Serwis ma prawo nie przyjąć zanieczyszczonego urządzenia.
- 8.** Uprawnienia z tytułu gwarancji nie obejmują prawa kupującego do domagania się zwrotu utraconych zysków oraz pokrycia szkód wyrządzonych ludziom, zniszczenia cudzego mienia, strat wynikających z postoju maszyny, kosztów transportu i komunikowania się oraz innych wydatków poniesionych w związku z awarią urządzenia.
- 9.** Gwarant nie ponosi żadnej odpowiedzialności za pozostawiony w urządzeniu osprzęt należący do reklamującego.
- 10.** Producent nie odpowiada za szkody powstałe w wyniku eksploatacji niezgodnej z instrukcją obsługi
- 11.** Szkody powstałe w wyniku błędów produkcyjnych albo wad materiałowych zostaną nieodpłatnie usunięte poprzez naprawę albo wymianę urządzenia.
- 12.** Warunkiem jest przekazanie urządzenia w stanie nie zdemontowanym, kompletnego z dowodem zakupu i dokumentem gwarancyjnym.
- 13.** Zniszczona lub zagubiona karta gwarancyjna nie podlega wymianie.
- 14.** Serwis gwarancyjny nie przyjmie przesyłek obciążonych kosztami.
- 15.** Gwarancja na sprzedany towar nie wyłącza, nie ogranicza ani nie zawiesza uprawnień kupującego wynikających z przepisów kodeksu cywilnego lub ustawy z dnia 30 maja 2014 r. o prawach konsumenta.
- 16.** Jeżeli klient nie odbierze towaru w terminie 30 dni od powiadomienia, firma serwisexpert będzie pobierać opłatę za skład w wysokości 12,00 zł brutto za każdy kolejny dzień. Gdy koszty składu przekroczą wartość towaru strony dokonają wzajemnej kompensaty należności.
- 17.** Gwarancja nie obejmuje:
- Produktów ze zmienionymi, nieczytelnymi lub uszkodzonymi tabliczkami znamionowymi
 - Spalenia się urządzenia lub pożaru
 - Uszkodzenia spowodowane wadliwą instalacją elektryczną Użytkownika, zalaniem podzespołów elektrycznych wodą.
 - Uszkodzenia spowodowane przeciążeniem urządzenia.
 - Uszkodzenia powstałe wskutek stosowania innych chemicznych środków czyszczących niż zalecane przez producenta dla danego typu urządzenia, nie stosowania się do uwag eksploatacyjnych przy korzystaniu ze środków chemicznych.

Gwarancja obowiązuje i jest stosowana na terytorium Rzeczypospolitej Polskiej.

Oświadczam, że zapoznałem się z warunkami gwarancji i akceptuję w/w warunki.

Czytelny podpis użytkownika

Karta bez podpisu klienta jest nieważna

Data zgłoszenia naprawy	Data wykonania naprawy	Rodzaj naprawy	Podpis serwisanta



Serwis centralny zgłoszenia reklamacyjne:

e-mail: serwis@serwisexpert.pl

Telefon od poniedziałku do piatku (8:00-16:00): +48 67 348 24 51

Wsparcie techniczne od poniedziałku do niedzieli (8:00-20:00)

Ul. Podleśna 18, 78-600 Wałcz