

LUMIA AM-LU1260L1

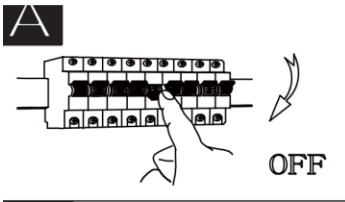

B

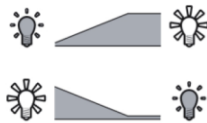
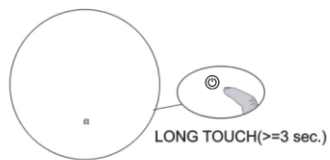
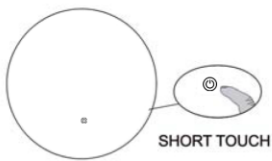
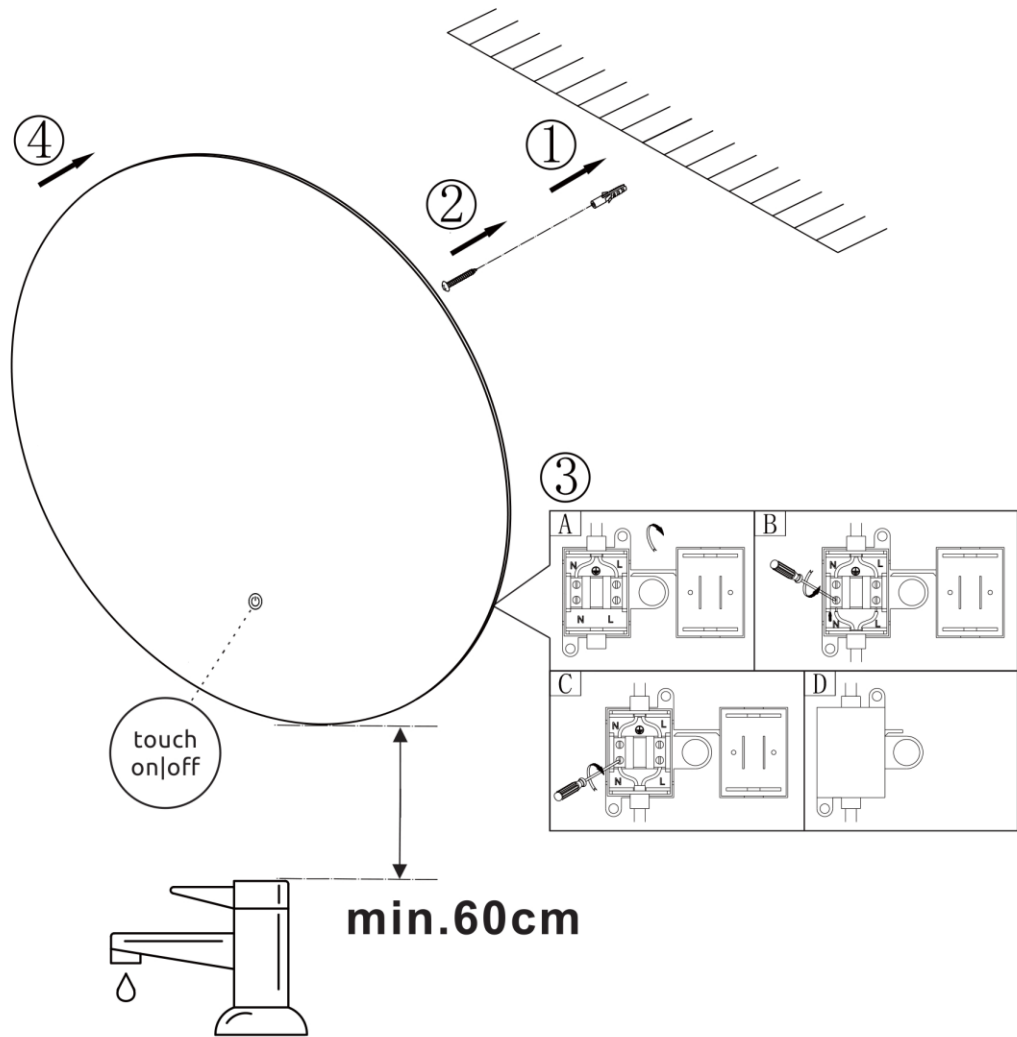

continuous touch dimmer

memory function

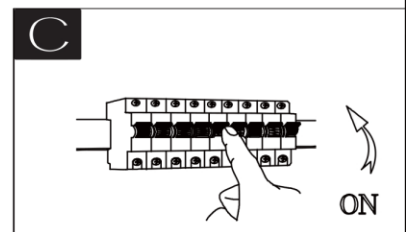

## **INSTRUKCJA BEZPIECZEŃSTWA I UŻYTKOWANIA**

**PL** Przeczytaj i stosuj instrukcję obsługi. Montaż/demontaż lustra może być przeprowadzany tylko przez osoby wykwalifikowane z odpowiednimi uprawnieniami. W trakcie montażu/demontażu produktu zasilanie sieciowe powinno być odłączone. Montaż/demontaż przy włączonym zasilaniu grozi porażeniem prądem, uszkodzeniem produktu. Produkt musi być pewnie i stabilnie zamontowany za pomocą kołków dopasowanych do powierzchni ściany. Oświetlenie lustra czyścić z użyciem suchego materiału. Upewnij się, że przewód zasilający nie jest uszkodzony. Nie zanurzaj lustra w wodzie. Produkt nie jest zabawką, nie można pozostawiać go bez nadzoru w obecności dzieci. Jeżeli produkt jest uszkodzony nie naprawiaj go samodzielnie.

### **EN SAFETY AND USE INSTRUCTIONS**

Read and follow the instruction manual. Only qualified personnel with appropriate authorizations should install/remove the mirror. The mains power supply should be disconnected during installation/removal. Installing/removing the mirror with the power on may result in electric shock and product damage. The product must be securely and stably mounted using wall plugs that are compatible with the wall surface. Clean the mirror's lighting with a dry cloth. Ensure the power cord is not damaged. Do not immerse the mirror in water. This product is not a toy and should not be left unattended in the presence of children. If the product is damaged, do not repair it yourself

### **CZ NÁVOD K BEZPEČNOSTI A POUŽÍVÁNÍ**

Přečtěte si a dodržujte návod k obsluze. Instalaci/demontáž zrcadla smí provádět pouze kvalifikovaný personál s příslušnými oprávněními. Během instalace/demontáže by mělo být odpojeno napájení. Instalace/demontáž zrcadla, když je zrcadlo zapnuté, může vést k úrazu elektrickým proudem a poškození výrobku. Výrobek musí být bezpečně a stabilně upevněn pomocí hmoždinek, které jsou kompatibilní s povrchem zdi. Osvětlení zrcadla očistěte suchým hadříkem. Ujistěte se, že napájecí kabel není poškozen. Neponořujte zrcadlo do vody. Tento výrobek není hračka a neměl by být ponechán bez dozoru v přítomnosti dětí. Pokud je výrobek poškozen, neopravujte jej sami.

### **SK NÁVOD NA BEZPEČNOSŤ A POUŽÍVANIE OSVETLENIA**

Prečítajte si a dodržiavajte návod na obsluhu. Inštaláciu/demontáž zrkadla by mali vykonávať iba kvalifikovaní pracovníci s príslušnými oprávneniami. Počas inštalácie/demontáže by malo byť odpojené napájanie zo siete. Inštalácia/demontáž zrkadla, keď je zariadenie zapnuté, môže viesť k úrazu elektrickým prúdom a poškodeniu výrobku. Výrobok musí byť bezpečne a stabilne upevnený pomocou zásviek, ktoré sú kompatibilné s povrchom steny. Osvetlenie zrkadla čistite suchou handričkou. Uistite sa, že napájací kábel nie je poškodený. Neponárajte zrkadlo do vody. Tento výrobok nie je hračka a nemal by sa nechávať bez dozoru v prítomnosti detí. Ak je výrobok poškodený, neopravujte ho sami.

### **HR UPUTE ZA SIGURNOST I UPOTREBU RASVJETNOG ATJELA**

Pročitajte i slijedite upute za uporabu. Samo kvalificirano osoblje s odgovarajućim ovlaštenjima smije postavljati/uklanjati ogledalo. Tijekom postavljanja/uklanjanja treba isključiti napajanje iz električne mreže. Postavljanje/uklanjanje ogledala dok je uključeno može uzrokovati strujni udar i oštećenje proizvoda. Proizvod mora biti sigurno i stabilno montiran pomoću zidnih utikača koji su kompatibilni s površinom zida. Očistite rasvjetu ogledala suhom krpom. Provjerite je li kabel za napajanje oštećen. Ne uranjajte ogledalo u vodu. Ovaj proizvod nije igračka i ne smije se ostavljati bez nadzora u prisutnosti djece. Ako je proizvod oštećen, nemojte ga sami popravljati.

### **SR УПУТСТВО ЗА БЕЗБЕДНОСТ И УПОТРЕБУ РАСВЕТЕ**

Pročitajte i slijedite upute za uporabu. Samo kvalificirano osoblje s odgovarajućim ovlaštenjima smije postavljati/uklanjati ogledalo. Tijekom postavljanja/uklanjanja treba isključiti napajanje iz električne mreže. Postavljanje/uklanjanje ogledala dok je uključeno može uzrokovati strujni udar i oštećenje proizvoda. Proizvod mora biti sigurno i stabilno montiran pomoću zidnih utikača koji su kompatibilni s površinom zida. Očistite rasvjetu ogledala suhom krpom. Provjerite je li kabel za napajanje oštećen. Ne uranjajte ogledalo u vodu. Ovaj proizvod nije igračka i ne smije se ostavljati bez nadzora u prisutnosti djece. Ako je proizvod oštećen, nemojte ga sami popravljati.

### **HU VILÁGÍTÁS BIZTONSÁGI ÉS HASZNÁLATI UTASÍTÁSOK**

Olvassa el és kövesse a használati utasítást. A tükröt csak megfelelő engedéllyel rendelkező, képzett személyzet szerelheti fel/távolíthatja el. A telepítés/eltávolítás során a hálózati tápellátást ki kell kapcsolni. A tükör bekapcsolt állapotban történő felszerelése/eltávolítása áramütést és a termék károsodását okozhatja. A terméket biztonságosan és stabilan kell rögzíteni a falfelülettel kompatibilis fali csatlakozókkal. A tükör világítását száraz ruhával tisztítsa. Győződjön meg arról, hogy a tápkábel nem sérült. Ne merítse a tükröt vízbe. Ez a termék nem játék, és nem szabad felügyelet nélkül hagyni gyermekek jelenlétében. Ha a termék sérült, ne javítsa meg saját kezűleg.

**PL** Produkt spełnia normy zharmonizowane, **EN** The product meets harmonized standards, **CZ** Výrobek splňuje harmonizované normy, **SK** Výrobok spĺňa harmonizované normy, **HR** Proizvod zadovoljava usklađene standarde, **SR** Производ испуњава усклађене стандарде, **HU** :A termék megfelel a harmonizált szabványoknak:

EN60598-1:2015, EN55015, EN61547, EN50581:2013-03

<b>PL</b>	<b>GB</b>	<b>SK</b>	<b>CZ</b>	<b>HU</b>	<b>HR</b>	<b>SRB</b>
Produkt wyposażony w źródło światła o klasie energetycznej F	The product is equipped with a light source of energy class F	Výrobok je vybavený svetelným zdrojom energetickej triedy F	Výrobek je vybaven světelným zdrojem energetické třídy F	A termék F energiasztályú fényforrással van felszerelve	Proizvod je opremljen izvorom svjetlosti energetskeg razreda F	Производ је опремљен извором светлости енергетске класе F



**PL** do użytku wewnątrz pomieszczeń, **EN** for indoor use, **CZ** pro vnitřní použití, **SK** pre vnútorné použitie, **HR** za unutarnju upotrebu, **SR** за унутрашњу употребу, **HU** beltéri használatra



**PL** II klasa ochronności, **EN** II class of protection, **CZ** II třída ochrany, **SK** II trieda ochrany, **HR** II klasa zaštite, **SR** II klasa zaštite, **HU** II. védelmi osztály



**PL** Nie wpatrywać się w pracujące źródło światła. **EN** Do not stare at the working light source, **CZ** Nedívejte se do pracovního zdroje světla, **SK** Nepozerajte sa na pracovný zdroj svetla, **HR** Ne gledajte u radni izvor svjetla, **SR** He буљите у радни извор светлости, **HU** Ne nézzen a működő fényforrásba



**Utylizacja urządzeń elektrycznych. Ochrona środowiska. Dyrektywa 2012/19/UE** Znak przekreślonego kosza jest symbolem selektywnego zbierania i oznacza, że zużyte urządzenia elektryczne i elektroniczne nie mogą być wyrzucane razem z nieposortowanymi odpadami komunalnymi. Urządzenia takie mogą zawierać szkodliwe substancje, które były niezbędne do ich prawidłowego funkcjonowania i bezpieczeństwa. Prawidłowa utylizacja tego produktu pomoże oszczędzać cenne zasoby i zapobiec potencjalnie niebezpiecznemu wpływowi na środowisko i ludzkie zdrowie, które mogłoby zostać zagrożone w przypadku niewłaściwego postępowania z odpadami. Informacje o punktach selektywnej zbiórki odpadów znajdują się u sprzedawcy lub w gminie. **EN** Disposal of electrical equipment. Environmental protection. Directive 2012/19/EU The crossed-out bin symbol is a symbol of separate collection and means that used electrical and electronic equipment cannot be disposed of as unsorted municipal waste. Such devices may contain harmful substances that are necessary for their proper functioning and safety. By disposing of this product correctly, you will help save valuable resources and prevent potentially harmful effects on the environment and human health, which could otherwise be jeopardized if waste is handled incorrectly. Information about selective waste collection points is available from the seller or the commune. **CZ** Likvidace elektrozařízení. Ochrana životního prostředí. Směrnice 2012/19/EU Symbol přeškrtnuté popelnice je symbolem odděleného sběru a znamená, že použitá elektrická a elektronická zařízení nelze likvidovat jako netříděný komunální odpad. Taková zařízení mohou obsahovat škodlivé látky, které jsou nezbytné pro jejich správnou funkci a bezpečnost. Správnou likvidací tohoto produktu pomůžete ušetřit cenné zdroje a zabránit potenciálně škodlivým účinkům na životní prostředí a lidské zdraví, které by jinak mohly být ohroženy nesprávným zacházením s odpadem. Informace o sběrných místech selektivního odpadu získáte u prodejce nebo obce. **SK** Likvidácia elektrických zariadení. Ochrana životného prostredia. Smernica 2012/19/EÚ. Symbol preškrtnutej nádoby je symbolom separovaného zberu a znamená, že použité elektrické a elektronické zariadenia nemožno likvidovať ako netriedený komunálny odpad. Takéto zariadenia môžu obsahovať škodlivé látky, ktoré sú nevyhnutné pre ich správne fungovanie a bezpečnosť. Správnou likvidáciou tohto produktu pomôžete šetriť cenné zdroje a predchádzať potenciálne škodlivým účinkom na životné prostredie a ľudské zdravie, ktoré by inak mohli byť ohrozené nesprávnym nakladaním s odpadom. Informácie o zberných miestach selektívneho odpadu získate u predajcu alebo v obci. **HR** Zbrinjavanje električne opreme. Zaštita okoliša. Direktiva 2012/19/EU Simbol prekrižene kante simbol je odvojenog prikupljanja i znači da se iskoristena električna i elektronička oprema ne može odlagati kao nerazvrstani komunalni otpad. Takvi uređaji mogu sadržavati štetne tvari koje su neophodne za njihov pravilan rad i sigurnost. Ispravnim zbrinjavanjem ovog proizvoda pomoći ćete uštedjeti vrijedne resurse i spriječiti potencijalno štetne učinke na okoliš i ljudsko zdravlje, koji bi inače mogli biti ugroženi ako se otpadom nepravilno postupa. Informacije o mjestima za selektivno prikupljanje otpada možete dobiti od prodavača ili općine. **SR** Одлагање електричне опреме. Заштита животне средине. Директива 2012/19/ЕУ Симбол прецртане канте је симбол одвојеног сакупљања и значи да се коришћена електрична и електронска опрема не може одлагати као несортирани комунални отпад. Такви уређаји могу да садрже штетне материје које су неопходне за њихово правилно функционисање и безбедност. Правилним одлагањем овог производа помоћи ћете у уштеди вредних ресурса и спречити потенцијално штетне утицаје на животну средину и здравље људи, који би иначе могли бити угрожени ако се отпадом поступа на погрешан начин. Информације о местима за селективно сакупљање отпада можете добити од продавца или општине. **HU** Az elektromos berendezések ártalmatlanítása. Környezetvédelem. 2012/19/EU irányelv Az áthúzott kuka szimbólum a szelektív gyűjtés szimbóluma, és azt jelenti, hogy az elhasznált elektromos és elektronikus berendezéseket nem lehet válogatatlan települési hulladékként kezelni. Az ilyen eszközök káros anyagokat tartalmazhatnak, amelyek a megfelelő működésükhöz és biztonságukhoz szükségesek. A termék

megfelelő ártalmatlanításával értékes erőforrásokat takarít meg, és megelőzi a környezetre és az emberi egészségre gyakorolt potenciálisan káros hatásokat, amelyek egyébként veszélybe kerülhetnek, ha a hulladékot nem megfelelően kezelik. A szelektív hulladékgyűjtő helyekről az eladótól vagy a községtől kaphat felvilágosítást.



**PL** Produkt spełnia obowiązujące dyrektywy UE, **EN** The product meets applicable EU directives, **CZ** Výrobek splňuje platné směrnice EU, **SK** Výrobok spĺňa platné smernice EÚ, **HR** Proizvod zadovoljava važeće EU direktive, **SR** Производ је у складу са важећим директивама ЕУ **HU** A termék megfelel a vonatkozó EU irányelveknek

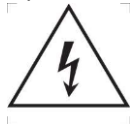

**PL** Ostrożnie, ryzyko porażenia prądem elektrycznym, **EN** Caution, risk of electric shock, **CZ** Pozor, riziko úrazu elektrickým proudem, **SK** Pozor, riziko úrazu elektrickým prúdom, **HR** Oprez, opasnost od strujnog udara, **HU** Vigyázat, áramütés veszélye, **SR** Опрез, ризик од струјног удара



**PL** Układ zasilający tej oprawy oświetleniowej jest niewymienialnym podzespołem; w przypadku zakończenia jego okresu eksploatacji, należy wymienić całą oprawę oświetleniową **EN** The power supply for this luminaire is a non-replaceable component; when it reaches the end of its service life, the entire luminaire must be replaced **CZ** Napájecí zdroj tohoto svítidla je nevyměnitelná součást; po dosažení konce své životnosti je nutné vyměnit celé svítidlo **SK** Napájací zdroj pre toto svietidlo je nevymeniteľná súčasť; po skončení jeho životnosti je potrebné vymeniť celé svietidlo **HR** Napajanje za ovu svjetiljku je nezamjenjiva komponenta; kada dođe do kraja svog vijeka trajanja, cijela svjetiljka mora se zamijeniti **HU** Lámpatestet tápegysége nem cserélhető alkatrész; amikor eléri élettartama végét, a teljes lámpatestet ki kell cserélni **SR** Napajaње за ovу светиљку је незаменљива компонента; када достигне крај свог животног века, цела светиљка мора бити замењена.



**PL** Źródło światła tej oprawy oświetleniowej nie jest wymienialne; w momencie zużycia źródła światła należy wymienić całą oprawę **EN** The light source of this luminaire is not replaceable; when the light source is exhausted, the entire luminaire must be replaced **CZ** Světelný zdroj tohoto svítidla není vyměnitelný; po vybití zdroje je nutné vyměnit celé svítidlo **SK** Svetelný zdroj tohto svietidla nie je vymeniteľný; keď sa svetelný zdroj vyčerpá, je potrebné vymeniť celé svietidlo **HR** Izvor svjetlosti ove svjetiljke nije zamjenjiv; kada se izvor svjetlosti istroši, cijela svjetiljka mora se zamijeniti **HU** Ennek a lámpatestnek a fényforrása nem cserélhető; ha a fényforrás lemerül, a teljes lámpatestet ki kell cserélni **SR** Izvor svetlosti ove светиљке није заменљив; када се извор светлости исцрпи, цела светиљка мора бити замењена.

**PL** Wyprodukowano w Chinach, **EN** Made in China, **CZ** Vyrobeno v Číně, **SK** Vyrobené v Číne, **HR** Proizvedeno u Kini, **SR** Произведено у Кини, **HU** Kínában készült

Importer, Dovożca, Dovožca, Uvoznik, увозник, Importőr:

**Adrilux Polska Sp. z o.o. [www.adrilux.pl](http://www.adrilux.pl)**

Ul. Tytusa Chałubińskiego 8, 00-613 Warszawa, e-mail: [biuro@adrilux.pl](mailto:biuro@adrilux.pl), tel: +48 22 490 65 47