

EPSON

ET-1910 Series L1350 Series

Przewodnik użytkownika



Drukowanie

Konserwacja drukarki

Rozwiązywanie problemów

Spis treści

Przewodnik po tym podręczniku

Wprowadzenie do podręczników.	6
Ważne instrukcje bezpieczeństwa (podręcznik papierowy).	6
Rozpocznij tutaj (podręcznik papierowy).	6
Przewodnik użytkownika (podręcznik elektroniczny).	6
Informacja o najnowszych podręcznikach.	6
Wyszukiwanie informacji.	6
Drukowanie tylko potrzebnych stron.	7
Informacje o podręczniku.	8
Oznaczenia i symbole.	8
Uwagi dotyczące zrzutów ekranowych i ilustracji.	8
Odniesienia do systemów operacyjnych.	9
Znaki towarowe.	9
Prawa autorskie.	10

Ważne instrukcje

Instrukcje dotyczące bezpieczeństwa.	12
Instrukcje bezpieczeństwa dotyczące tuszu.	12
Zalecenia i ostrzeżenia dotyczące drukarki.	13
Zalecenia i ostrzeżenia dotyczące konfigurowania drukarki.	13
Zalecenia i ostrzeżenia dotyczące użytkowania drukarki.	13
Zalecenia i ostrzeżenia dotyczące połączenia z Internetem.	14
Zalecenia i ostrzeżenia dotyczące używania drukarki z połączeniem bezprzewodowym.	14
Zalecenia i ostrzeżenia dotyczące transportu lub przechowywania drukarki.	14
Uwagi dotyczące hasła administratora.	14
Ochrona informacji osobistych.	16

Nazwy i funkcje części

Przód.	18
Wnętrze.	18
Tył.	19

Przewodnik po panelu sterowania

Przyciski i funkcje.	21
Sprawdzenie kontrolki i stanu drukarki.	22

Ładowanie papieru

Środki ostrożności dotyczące postępowania z papierem.	27
Lista rodzajów papieru.	28
Sprawdzenie oraz zmiana rozmiaru i rodzaju papieru wstępnie ustawionego z użyciem Web Config.	29
Ładowanie papieru.	29
Ładowanie papieru do tylnego podajnika papieru.	29
Ładowanie różnych rodzajów papieru.	31
Ładowanie kopert.	31
Ładowanie długiego papieru.	32

Drukowanie

Drukowanie dokumentów.	34
Drukowanie z komputera.	34
Drukowanie dokumentów z urządzeń przenośnych.	50
Drukowanie na kopertach.	53
Drukowanie na kopertach z komputera (Windows).	53
Drukowanie na kopertach z komputera (Mac OS).	53
Drukowanie stron internetowych.	53
Drukowanie stron internetowych z komputera.	53
Drukowanie stron internetowych z urządzeń przenośnych.	54
Drukowanie z wykorzystaniem usługi chmury.	54

Konserwacja drukarki

Sprawdzanie poziomów tuszu.	57
Poprawa jakości druku.	57
Regulowanie jakości druku.	57
Sprawdzanie i czyszczenie głowicy drukującej.	58
Uruchamianie funkcji Czyszczenie zaawansowane.	61
Uruchamianie funkcji Funkcja dokładnego czyszczenia.	62
Zapobieganie zatykaniu dysz.	63
Wyrównywanie głowicy drukującej.	63
Czyszczenie ścieżki papieru z tuszu.	64
Czyszczenie drukarki.	65
Czyszczenie rozlanego tuszu.	65

W takich sytuacjach

Podczas wymiany komputera.	68
Oszczędzanie energii.	68
Oszczędzanie energii — Windows.	68
Oszczędzanie energii — Mac OS.	69
Wyłączanie połączenia Wi-Fi.	69
Sprawdzanie łącznej liczby stron podanych przez drukarkę.	70
Osobne instalowanie aplikacji.	70
Sprawdzanie zainstalowania oryginalnego sterownika drukarki Epson — Windows.	71
Sprawdzanie zainstalowania oryginalnego sterownika drukarki Epson — Mac OS.	73
Ponowne ustawienie połączenia sieciowego.	73
Dostosowywanie ustawień podczas łączenia z komputerem.	73
Dostosowywanie ustawień podczas łączenia się z urządzeniem przenośnym.	74
Wprowadzanie ustawień Wi-Fi z poziomu panelu sterowania.	75
Sprawdzenie stanu połączenia sieciowego drukarki (Raport połączenia sieciowego).	77
Komunikaty i rozwiązania w raporcie połączenia sieciowego.	78
Nawiązywanie bezpośredniego połączenia między urządzeniem przenośnym a drukarką (Wi-Fi Direct).	84
Informacje o funkcji Wi-Fi Direct.	84
Łączenie z urządzeniami z użyciem Wi-Fi Direct.	84
Zmiana ustawień Wi-Fi Direct (zwykle AP).	86
Dodawanie lub zmiana połączenia drukarki.	86
Konfiguracja drukarki w wielu komputerach.	86
Zmiana połączenia z Wi-Fi na USB.	87
Ustawienie statycznego adresu IP dla drukarki.	88
Transport i przechowywanie drukarki.	89

Rozwiązywanie problemów

Nie można drukować.	94
Rozwiązanie problemu.	94
Aplikacja lub sterownik drukarki nie działają prawidłowo.	95
Drukarka nie może się połączyć z siecią.	99
Papier nie jest podawany poprawnie.	102
Słaba jakość wydruku.	104
Pojawiają się prążki lub nieoczekiwane kolory albo brakuje niektórych kolorów.	104
Niska jakość druku tuszem czarnym.	105

Kolorowe prążki pojawiają się w odstępach około 2.5 cm (1.0 cala).	105
Rozmazane wydruki, pionowe paski lub nieprawidłowe wyrównanie.	106
Wydruk jest pustym arkuszem.	107
Drukowane pod kątem.	108
Papier jest poplamiony lub przetarty.	108
Wydrukowane zdjęcia są lepkie.	110
Obrazy lub zdjęcia są drukowane w nieoczekiwanych kolorach.	110
Kolory na wydruku różnią się od tych na wyświetlaczu.	111
Nie można drukować bez marginesów.	112
Podczas drukowania bez obramowania obcinane są krawędzie obrazu.	112
Pozycja, rozmiar lub marginesy wydruku są nieprawidłowe.	113
Wydrukowane znaki są nieprawidłowe lub zniekształcone.	113
Drukowany obraz jest odwrócony.	114
Mozaikowe wzory na wydrukach.	114
Nie można wybrać typu papieru lub źródła papieru w sterowniku drukarki.	115
Nie zainstalowano oryginalnego sterownika drukarki Epson.	115
Sprawdzenie kontrolki i stanu drukarki.	115
Zacięcia papieru.	118
Wymywanie zaciętego papieru.	119
Nie został usunięty błąd zacięcia się papieru.	121
Zapobieganie zacięciom papieru.	121
Czas na uzupełnianie tuszu.	122
Środki ostrożności w postępowaniu z butelkami z tuszem.	122
Uzupełnianie tuszu w pojemnikach.	123
Czas na wymianę zbiornika na zużyty atrament.	128
Środki ostrożności dotyczące obsługi modułu konserwacyjnego.	128
Wymiana modułu konserwacyjnego.	128
Drukarka nie działa zgodnie z oczekiwaniami.	132
Nie można włączyć ani wyłączyć drukarki.	132
Wolne wykonywanie czynności.	134
Drukarka w trakcie pracy jest bardzo głośna.	135
Nie można wykonać ręcznego drukowania dwustronnego (Windows).	135
Menu Ustawienia druku nie jest wyświetlane (Mac OS).	136
Jeśli nie można usunąć zacięcia papieru lub błędu braku papieru.	136
Nie można rozwiązać problemu.	140

Nie można rozwiązać problemów związanych z drukowaniem. 141

Informacje o produkcie

Informacje o papierze.	143
Dostępne papiery i pojemności.	143
Niedostępne rodzaje papieru.	148
Informacje o materiałach eksploatacyjnych.	148
Kody butelek z tuszem.	148
Kod modułu konserwacyjnego.	150
Informacje dotyczące oprogramowania.	151
Aplikacja do drukowania z komputera (sterownik drukarki dla systemu Windows).	151
Aplikacja do drukowania z komputera (sterownik drukarki dla systemu Mac OS).	152
Aplikacja konfiguracji obsługi drukarki (Web Config).	152
Aplikacja do aktualizowania oprogramowania i oprogramowania układowego (Epson Software Updater).	153
Dane techniczne produktu.	154
Dane techniczne drukarki.	154
Dane techniczne interfejsu.	155
Dane techniczne sieci.	156
Obsługiwane usługi innych firm.	157
Wymiary.	158
Parametry elektryczne.	158
Dane techniczne dotyczące środowiska pracy.	159
Wymagania systemowe.	159
Informacje prawne.	160
Standardy i normy.	160
Ograniczenia dotyczące kopiowania.	163

Gdzie uzyskać pomoc

Witryna pomocy technicznej w sieci Web.	165
Kontakt z działem pomocy technicznej firmy Epson.	165
Przed skontaktowaniem się z firmą Epson.	165
Pomoc dla użytkowników w Stanach Zjednoczonych i Kanadzie.	166
Pomoc dla użytkowników z Ameryki Łacińskiej	166
Pomoc dla użytkowników w Europie.	168
Pomoc dla użytkowników na Bliskim Wschodzie, w Turcji, w Afryce, w Azji Środkowej i Zachodniej.	168
Pomoc dla użytkowników na Tajwanie.	168
Pomoc dla użytkowników w Australii.	168
Pomoc dla użytkowników w Nowej Zelandii.	169
Pomoc dla użytkowników w Singapurze.	170

Pomoc dla użytkowników w Tajlandii.	170
Pomoc dla użytkowników w Wietnamie.	170
Pomoc dla użytkowników w Indonezji.	171
Pomoc dla użytkowników w Hongkongu.	171
Pomoc dla użytkowników w Malezji.	171
Pomoc dla użytkowników w Indiach.	172
Pomoc dla użytkowników na Filipinach.	172
Pomoc dla użytkowników w Republice Korei.	173

Przewodnik po tym podręczniku

Wprowadzenie do podręczników.	6
Wyszukiwanie informacji.	6
Drukowanie tylko potrzebnych stron.	7
Informacje o podręczniku.	8
Znaki towarowe.	9
Prawa autorskie.	10

Wprowadzenie do podręczników

Z drukarką Epson są dostarczane następujące podręczniki. Poza tymi podręcznikami dostępna jest również pomoc znajdująca się w różnych aplikacjach Epson.

Ważne instrukcje bezpieczeństwa (podręcznik papierowy)

Udostępnia instrukcje bezpiecznej obsługi tej drukarki.

Rozpocznij tutaj (podręcznik papierowy)

Udostępnia informacje o ustawieniach drukarki i instalacji oprogramowania.

Przewodnik użytkownika (podręcznik elektroniczny)

Niniejszy podręcznik. Dostępny jako PDF i podręcznik internetowy. Dostarcza szczegółowe informacje i instrukcje dotyczące korzystania z drukarki i rozwiązywania problemów.

Informacja o najnowszych podręcznikach

Zjednoczone, Kanada i Ameryka Łacińska

Aby wyświetlić podręczniki użytkownika, należy odwiedzić witrynę <https://support.epson.com> i wyszukać posiadany model drukarki:

Inne regiony

Podręcznik papierowy

Odwiędź stronę internetową pomocy technicznej Epson Europe, pod adresem <https://www.epson.eu/support> lub ogólnoswiatową stronę internetową pomocy technicznej Epson pod adresem <https://support.epson.net/>.

Podręcznik elektroniczny

Odwiędź następującą stronę internetową, wprowadź nazwę produktu, a następnie przejdź do **Pomoc techniczna**.

<https://epson.sn>

Wyszukiwanie informacji

Podręcznik w formacie PDF pozwala na wyszukiwanie informacji według słowa kluczowego. Można też przejść bezpośrednio do konkretnych sekcji przy wykorzystaniu zakładek. W tym rozdziale wyjaśniono sposób korzystania z podręcznika w formacie PDF, który został otwarty w programie Adobe Acrobat Reader na komputerze.

Wyszukiwanie według słowa kluczowego

Kliknij **Menu > Szukaj > Wyszukiwanie zaawansowane**. W okienku wyszukiwania wprowadź słowo kluczowe (tekst) dla szukanych informacji, a następnie kliknij **Szukaj**. Wyniki są wyświetlane w formie listy. Żeby przejść na daną stronę, kliknij jeden z wyświetlonych wyników.

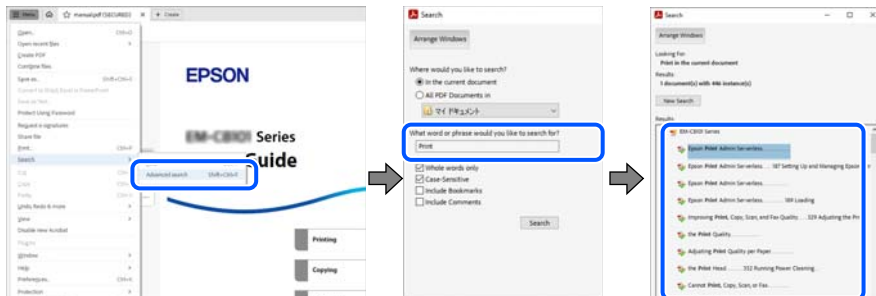

Przechodzenie bezpośrednio z zakładek

Kliknij tytuł, żeby przejść na daną stronę. Kliknij + lub >, żeby wyświetlić tytuły niższego poziomu danej części. Żeby powrócić na poprzednią stronę, na klawiaturze wykonaj następujące czynności.

- Windows: przytrzymaj klawisz **Alt**, a następnie naciśnij klawisz **←**.
- Mac OS: przytrzymaj klawisz **Command**, a następnie naciśnij klawisz **←**.

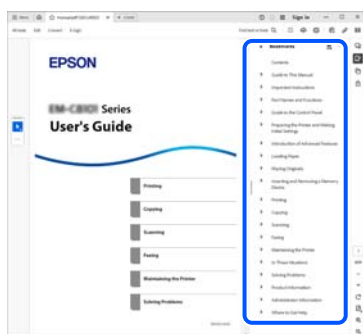

Drukowanie tylko potrzebnych stron

Możesz również wydzielić i wydrukować tylko potrzebne strony. Kliknij **Drukuj** w menu **Plik**, a następnie określ strony do wydrukowania w opcji **Strony** w **Strony do drukowania**.

- Żeby określić zakres kolejnych stron, wprowadź myślnik między stroną początkową a końcową.
Przykład: 20-25

- Żeby określić strony nie po kolei, rozdziel je przecinkami.

Przykład: 5, 10, 15

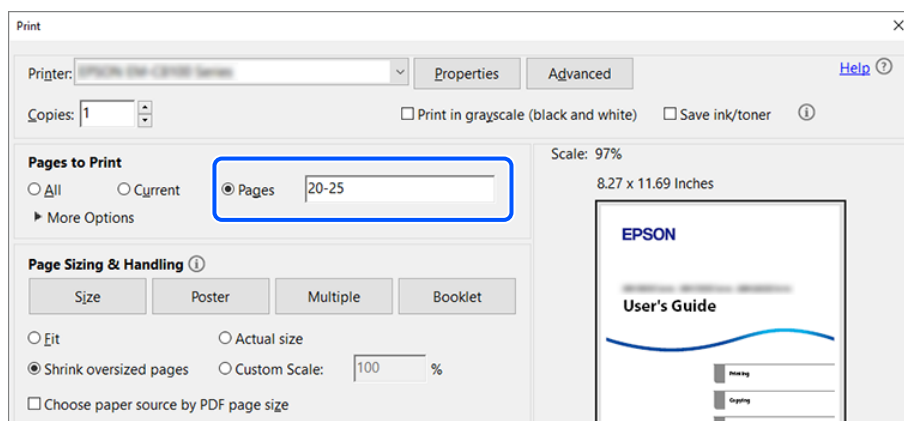

Informacje o podręczniku

W tym rozdziale opisano znaczenie znaków i symboli, uwagi dotyczące opisów oraz odniesienia do systemu operacyjnego używane w tym podręczniku.

Oznaczenia i symbole



Przeestroga:

Instrukcje, które muszą być uważnie przestrzegane, aby uniknąć uszkodzeń ciała.



Ważne:

Instrukcje, które muszą być przestrzegane, aby zapobiec uszkodzeniu sprzętu.

Uwaga:

Zawiera informacje uzupełniające i pomocnicze.

Powiązane informacje

➔ Łączy do powiązanych rozdziałów.



Dostarcza Podr. wideo web instrukcji działania. Patrz łącze do powiązanych informacji.

Uwagi dotyczące zrzutów ekranowych i ilustracji

- Zrzuty ekranowe sterownika drukarki pochodzą z systemu Windows 11 lub macOS High Sierra (10.13). Materiały prezentowane na tych ekranach różnią się w zależności od modelu, sytuacji i regionu.
- Ilustracje prezentowane w tym podręczniku są wyłącznie przykładowe. Chociaż mogą występować niewielkie różnice w zależności od modelu, instrukcje są takie same.

Odniesienia do systemów operacyjnych

Windows

W tym podręczniku takie określenia jak „Windows 11”, „Windows 10”, „Windows 8.1”, „Windows 8”, „Windows 7”, „Windows Server 2025”, „Windows Server 2022”, „Windows Server 2019”, „Windows Server 2016”, „Windows Server 2012 R2”, „Windows Server 2012”, „Windows Server 2008 R2” i „Windows Server 2008” odnoszą się do następujących systemów operacyjnych. Oprócz tego określenie „Windows” stosowane jest w odniesieniu do wszystkich wersji.

- System operacyjny Microsoft® Windows® 11
- System operacyjny Microsoft® Windows® 10
- System operacyjny Microsoft® Windows® 8.1
- System operacyjny Microsoft® Windows® 8
- System operacyjny Microsoft® Windows® 7
- System operacyjny Microsoft® Windows Server® 2025
- System operacyjny Microsoft® Windows Server® 2022
- System operacyjny Microsoft® Windows Server® 2019
- System operacyjny Microsoft® Windows Server® 2016
- System operacyjny Microsoft® Windows Server® 2012 R2
- System operacyjny Microsoft® Windows Server® 2012
- System operacyjny Microsoft® Windows Server® 2008 R2
- System operacyjny Microsoft® Windows Server® 2008

Mac OS

W tym podręczniku, nazwa "Mac OS" odnosi się do systemu Mac OS X 10.9.5 lub wersji nowszej, a także do macOS 10.12 lub wersji nowszej.

Znaki towarowe

- Microsoft, Microsoft Edge, Windows, Windows Server, Windows Vista and Windows XP are trademarks of the Microsoft group of companies.
- Apple, Mac, macOS, OS X, Bonjour, Safari, AirPrint, iPad, iPhone, and iPod touch are trademarks of Apple Inc., registered in the U.S. and other countries.
- Use of the Works with Apple badge means that an accessory has been designed to work specifically with the technology identified in the badge and has been certified by the developer to meet Apple performance standards.
- The Mopria™ word mark and the Mopria™ Logo are registered and/or unregistered trademarks of Mopria Alliance, Inc. in the United States and other countries. Unauthorized use is strictly prohibited.
- IOS is a trademark or registered trademark of Cisco in the U.S. and other countries and is used under license.
- Chrome, ChromeOS, Chromebook, Google Play and Android are trademarks of Google LLC.
- Adobe, Acrobat, and Reader are either registered trademarks or trademarks of Adobe in the United States and/or other countries.
- QR Code is a registered trademark of DENSO WAVE INCORPORATED in Japan and other countries.

- Firefox is a trademark of the Mozilla Foundation in the U.S. and other countries.
- Wi-Fi® and Wi-Fi Direct® are registered trademarks of Wi-Fi Alliance®. Wi-Fi Protected Setup™, WPA™, WPA2™ and WPA3™ are trademarks of Wi-Fi Alliance®.
- Uwaga ogólna: wszystkie inne znaki towarowe są własnością odpowiednich właścicieli i używane wyłącznie w celach identyfikacyjnych.

Prawa autorskie

Żadnej części tej publikacji nie można powielać, przechowywać w systemach wyszukiwania ani przesyłać w jakiegokolwiek formie lub w jakikolwiek sposób elektronicznie, mechanicznie, przez fotokopiowanie, nagrywanie lub inny sposób bez uprzedniej pisemnej zgody firmy Seiko Epson Corporation. Nie przewiduje się odpowiedzialności z tytułu naruszenia praw patentowych w związku z wykorzystaniem informacji zawartych w niniejszym dokumencie. Firma nie przyjmuje też odpowiedzialności za szkody wynikające z użycia informacji zawartych w niniejszym dokumencie. Informacje w tej publikacji są przeznaczone wyłącznie do użycia wraz z produktami firmy Epson. Firma Epson nie ponosi odpowiedzialności za użycie tych informacji względem innych produktów.

Firma Seiko Epson Corporation ani jej podmioty powiązane nie ponoszą odpowiedzialności wobec kupującego lub podmiotów trzecich z tytułu szkód, strat, kosztów lub wydatków poniesionych przez kupującego lub podmioty trzecie w wyniku wypadku, niewłaściwego użycia lub nadużycia tego produktu lub niezatwierdzonych modyfikacji, napraw lub zmian tego produktu lub (wykluczając Stany Zjednoczone) nieprzestrzegania instrukcji obsługi i konserwacji firmy Seiko Epson Corporation.

Firma Seiko Epson Corporation i jej podmioty powiązane nie ponoszą odpowiedzialności za jakiegokolwiek szkody lub problemy wynikające z użycia wyposażenia opcjonalnego lub materiałów eksploatacyjnych innych niż te oznaczone jako oryginalne produkty firmy Epson lub produkty dopuszczone przez firmę Seiko Epson Corporation.

Firma Seiko Epson Corporation nie ponosi odpowiedzialności za jakiegokolwiek szkody spowodowane zakłóceniami elektromagnetycznymi, które wynikają z użycia kabli interfejsu innych niż te oznaczone jako produkty dopuszczone przez firmę Seiko Epson Corporation.

© 2025-2026 Seiko Epson Corporation

Zawartość tej instrukcji obsługi i dane techniczne tego produktu mogą zostać zmienione bez uprzedniego powiadomienia.

Ważne instrukcje

Instrukcje dotyczące bezpieczeństwa.	12
Zalecenia i ostrzeżenia dotyczące drukarki.	13
Ochrona informacji osobistych.	16

Instrukcje dotyczące bezpieczeństwa

Należy zapoznać się z poniższymi instrukcjami i stosować się do nich w celu zapewnienia bezpieczeństwa podczas użytkowania drukarki. Podręcznik ten należy zachować do użycia w przyszłości. Ponadto należy stosować się do wszelkich ostrzeżeń i instrukcji umieszczonych na drukarce.

- Należy używać wyłącznie przewodu zasilania dostarczonego z drukarką. Nie wolno używać przewodów od innych urządzeń. Korzystanie z przewodów zasilania od innych urządzeń lub podłączanie przewodu zasilania dostarczonego z drukarką do innych urządzeń może spowodować pożar lub porażenie prądem elektrycznym.
- Jeżeli przewód zasilający dostarczony z drukarką ma styk przewodu ochronnego, podłącz drukarkę do gniazda z przewodem ochronnym. W przeciwnym razie może dojść do pożaru lub porażenia prądem elektrycznym.
- Należy się upewnić, że przewód zasilający spełnia odpowiednie lokalne normy bezpieczeństwa.
- Nigdy nie należy rozbierać, modyfikować ani naprawiać przewodu zasilania, wtyczki, modułu drukarki ani urządzeń opcjonalnych za wyjątkiem przypadków opisanych w podręcznikach drukarki.
- W poniższych sytuacjach należy odłączyć drukarkę od zasilania i skontaktować się z wykwalifikowanym personelem serwisowym:
Przewód zasilania lub jego wtyczka są uszkodzone, do drukarki dostał się płyn, drukarka została upuszczona lub jej obudowa została uszkodzona, drukarka nie działa prawidłowo lub zaobserwowano wyraźne zmiany w jej wydajności. Nie należy regulować elementów sterowania, które nie zostały opisane w instrukcji obsługi.
- Drukarkę należy umieścić blisko ściennego gniazda zasilania, z którego można łatwo wyjąć wtyczkę.
- Nie należy umieszczać lub przechowywać drukarki poza pomieszczeniami, w miejscu o dużym zapyleniu, w pobliżu wody, źródeł ciepła lub w miejscach, w których występują drgania, wibracje, wysoka temperatura i wilgotność.
- Nie należy wylewać płynów na drukarki ani obsługiwać jej mokrymi dłońmi.
- Drukarkę należy trzymać w odległości przynajmniej 22 cm (8,7 cala) od rozruszników serca. Fale radiowe generowane przez drukarkę mogą negatywnie wpłynąć na pracę rozruszników serca.

Instrukcje bezpieczeństwa dotyczące tuszu

- Należy zachować ostrożność, aby nie dotykać tuszu podczas obsługi pojemników z tuszem, zatyczek pojemników z tuszem, otwartych butelek z tuszem lub nakrętek butelek z tuszem.
 - W przypadku kontaktu tuszu ze skórą należy to miejsce dokładnie umyć mydłem i spłukać wodą.
 - W przypadku dostania się tuszu do oczu należy natychmiast przemyć je wodą. Jeżeli po przemyciu oczu występują dolegliwości lub problemy ze wzrokiem, należy natychmiast skontaktować się z lekarzem.
 - W przypadku dostania się tuszu do ust należy natychmiast skontaktować się z lekarzem.
- Nie należy demontować modułu konserwacyjnego. W przeciwnym wypadku tusz może dostać się do oczu lub na skórę.
- Nie potrząsać butelką z tuszem zbyt mocno ani nie narażać jej na silne wstrząsy, ponieważ może to spowodować wyciek tuszu.
- Butelki z tuszem i zbiornik na zużyty atrament przechowywać w miejscu niedostępnym dla dzieci. Nie podejmować prób picia tuszu.

Zalecenia i ostrzeżenia dotyczące drukarki



Aby zapobiec uszkodzeniom drukarki i mienia, należy się zapoznać z tymi instrukcjami i się do nich stosować. Podręcznik ten należy zachować do użycia w przyszłości.

Zalecenia i ostrzeżenia dotyczące konfigurowania drukarki

- Nie należy blokować ani zakrywać wlotów i otworów drukarki.
- Należy używać wyłącznie źródła zasilania wskazanego na etykiecie drukarki.
- Należy unikać stosowania gniazd znajdujących się w obwodach, do których podłączone są fotokopiarki lub regularnie włączające i wyłączające się systemy wentylacyjne.
- Należy unikać gniazd elektrycznych kontrolowanych za pomocą wyłączników ściennych lub automatycznych wyłączników czasowych.
- Cały system komputerowy należy umieścić z dala od potencjalnych źródeł zakłóceń elektromagnetycznych, takich jak głośniki lub urządzenia bazowe telefonów bezprzewodowych.
- Przewody zasilające powinny być ułożone w taki sposób, aby uniknąć otarć, przecięć, postrzępień, zagnieceń i załamień. Nie umieszczać żadnych przedmiotów na przewodach zasilających i nie dopuszczać do ich nadeptywania lub potrącania. Należy zwrócić szczególną uwagę na to, aby wszystkie przewody zasilające były proste na końcach.
- W przypadku gdy do zasilania drukarki stosowany jest przedłużacz, należy się upewnić, że suma wartości nominalnych natężenia prądu wszystkich podłączonych do niego urządzeń nie przekracza wartości nominalnej natężenia prądu przedłużacza. Ponadto należy się upewnić, że suma wartości nominalnych natężenia prądu podłączonych urządzeń nie przekracza wartości nominalnej natężenia dla ściennego gniazda zasilania.
- Jeśli drukarka ma być używana na terenie Niemiec, instalacja elektryczna w budynku musi być chroniona bezpiecznikiem 10- lub 16-amperowym w celu zapewnienia drukarce wystarczającej ochrony przed zwarciami i przepięciami.
- Podczas podłączania drukarki do komputera lub innego urządzenia za pomocą kabla należy sprawdzić, czy położenie złączy jest prawidłowe. Każde złącze ma tylko jedno właściwe położenie. Podłączenie złącza w nieprawidłowy sposób może spowodować uszkodzenie obu urządzeń połączonych kablem.
- Drukarkę należy ustawić na płaskiej, stabilnej powierzchni, która ze wszystkich stron wykracza poza krawędzie obudowy drukarki. Drukarka nie będzie działać poprawnie, jeśli zostanie ustawiona pod kątem.
- Nad drukarką należy pozostawić ilość miejsca pozwalającą na całkowite podniesienie pokrywy drukarki.
- Należy pozostawić wystarczającą ilość miejsca z przodu drukarki, aby papier mógł być całkowicie wysuwany.
- Należy unikać miejsc, w których występują gwałtowne zmiany temperatury i wilgotności. Drukarkę należy ustawić z dala od bezpośredniego światła słonecznego, silnego oświetlenia sztucznego i źródeł ciepła.

Zalecenia i ostrzeżenia dotyczące użytkowania drukarki

- Nie należy wkładać przedmiotów przez otwory drukarki.
- Nie należy wkładać dłoni do drukarki podczas drukowania.
- Nie należy dotykać białego płaskiego kabla ani rurek z tuszem wewnątrz drukarki.
- Nie należy używać produktów w aerozolu, zawierających łatwopalne składniki, wewnątrz lub w pobliżu drukarki. Grozi to pożarem.
- Nie należy przesuwać głowicy drukującej ręką, bo może to spowodować uszkodzenie drukarki.

- Kontynuowanie korzystania z drukarki, gdy poziom tuszu jest niższy od dolnej linii, może spowodować uszkodzenie drukarki. Napełnić pojemnik z tuszem do górnej linii, gdy drukarka nie pracuje. Aby wyświetlany szacunkowy poziom tuszu był prawidłowy, po napełnieniu pojemnika należy zresetować poziom tuszu.
- Drukarkę należy zawsze wyłączać naciskając przycisk . Nie należy odłączać drukarki od gniazda ani jej wyłączać do momentu aż kontrolka  przestanie migotać.
- Jeśli drukarka nie będzie używana przez dłuższy czas, należy odłączyć kabel zasilania z gniazdka elektrycznego.

Zalecenia i ostrzeżenia dotyczące połączenia z Internetem

Tego produktu nie należy łączyć bezpośrednio z Internetem. Należy go podłączyć w sieci zabezpieczonej routerem lub firewallem.

Zalecenia i ostrzeżenia dotyczące używania drukarki z połączeniem bezprzewodowym

- Fale radiowe generowane przez drukarkę mogą negatywnie wpływać na pracę elektronicznych urządzeń medycznych, powodując ich awarie. Podczas korzystania z drukarki w placówkach służby zdrowia lub w pobliżu sprzętu medycznego należy postępować zgodnie ze wskazówkami upoważnionego personelu pracującego w tych placówkach oraz stosować się do wszystkich ostrzeżeń i instrukcji umieszczonych na sprzęcie medycznym.
- Fale radiowe generowane przez drukarkę mogą negatywnie wpływać na pracę urządzeń sterowanych automatycznie, takich jak drzwi automatyczne lub alarmy przeciwpożarowe, powodując ich nieprawidłowe działanie, co może doprowadzić do wypadku. W przypadku korzystania z drukarki w pobliżu urządzeń sterowanych automatycznie należy stosować się do wszystkich ostrzeżeń i instrukcji umieszczonych na tych urządzeniach.

Zalecenia i ostrzeżenia dotyczące transportu lub przechowywania drukarki

- Podczas przechowywania lub transportowania drukarki nie przechylać jej, nie ustawiać pionowo ani nie odwracać, ponieważ można spowodować wyciek tuszu.
- Przed transportowaniem drukarki należy upewnić się, że głowica drukująca znajduje się w pozycji początkowej (z prawej strony urządzenia).

Uwagi dotyczące hasła administratora

Ta drukarka umożliwia ustawienie hasła administratora, aby po podłączeniu do sieci uniemożliwić nieautoryzowany dostęp lub zmianę zapisanych w produkcie ustawień urządzenia i ustawień sieciowym.

Domyślna wartość hasła administratora

Wartość domyślna hasła administratora jest wydrukowana na etykiecie umieszczonej na produkcie, jak pokazano poniżej.

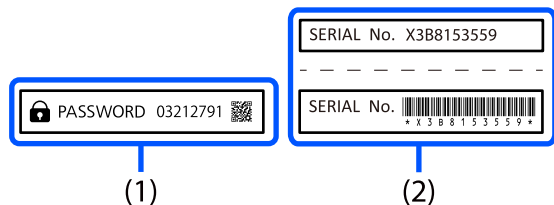

Jeśli na produkcie są umieszczone obie etykiety (1) i (2), wartość domyślną znajdziesz w polu PASSWORD na etykiecie (1). W tym przykładzie wartość domyślna brzmi 03212791.

Uwaga:

Zwykle etykieta (1) jest umieszczona w trudno dostępnym miejscu, dlatego zapoznaj się z informacjami podanymi pod poniższym łączem, aby poznać jej dokładną lokalizację.

<https://support.epson.net/manu/adminpw/index.html>

Jeśli na produkcie nie ma etykiety (1), wartością domyślną będzie numer seryjny umieszczony na etykiecie (2). W tym przykładzie wartość domyślna brzmi X3B8153559.

Zmiana hasła administratora

Ze względów bezpieczeństwa zalecamy zmianę domyślnego hasła.

Można je zmienić z Web Config. Podczas zmiany hasła należy się upewnić, że nowe hasło zawiera co najmniej 8 jednobajtowych znaków alfanumerycznych i symboli.

Powiązane informacje

➔ „Uruchomienie Web Config w przeglądarce internetowej” na stronie 153

Operacje wymagające wprowadzenia hasła administratora

Jeśli podczas wykonywania poniższych operacji zostanie wyświetlone polecenie wprowadzenia hasła administratora, wprowadź hasło administratora ustawione w drukarce.

- Podczas aktualizacji oprogramowania układowego drukarki z komputera lub urządzenia przenośnego
- Podczas logowania się do zaawansowanych ustawień Web Config
- Podczas ustawień za pomocą aplikacji, która może zmienić ustawienia drukarki.

Inicjowanie hasła administratora

Hasło administratora można przywrócić do ustawień domyślnych poprzez zainicjowanie ustawień sieciowych.

Powiązane informacje

➔ „Przyciski i funkcje” na stronie 21

Ochrona informacji osobistych

Przekazując drukarkę innej osobie lub ją utylizując, należy przywrócić domyślne ustawienia sieci, używając przycisków drukarki.

Powiązane informacje

➔ [„Przyciski i funkcje” na stronie 21](#)

Nazwy i funkcje części

Przód. 18

Wnętrze. 18

Tył. 19

Przód

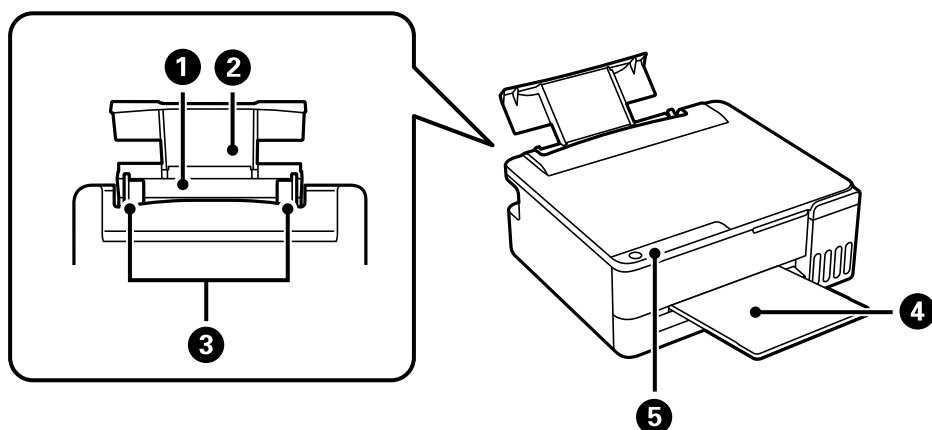

❶	Tylny podajnik papieru	Służy do ładowania papieru.
❷	Podpórka na wkładany papier	Podtrzymuje włożony papier.
❸	Prowadnice boczne	Przesuń do krawędzi papieru, tak aby był podawany prosto do drukarki.
❹	Taca wyjściowa	Przechowuje papier wysunięty z drukarki.
❺	Panel sterowania	Pozwala obsługiwać drukarkę i wskazuje jej stan.

Wnętrze

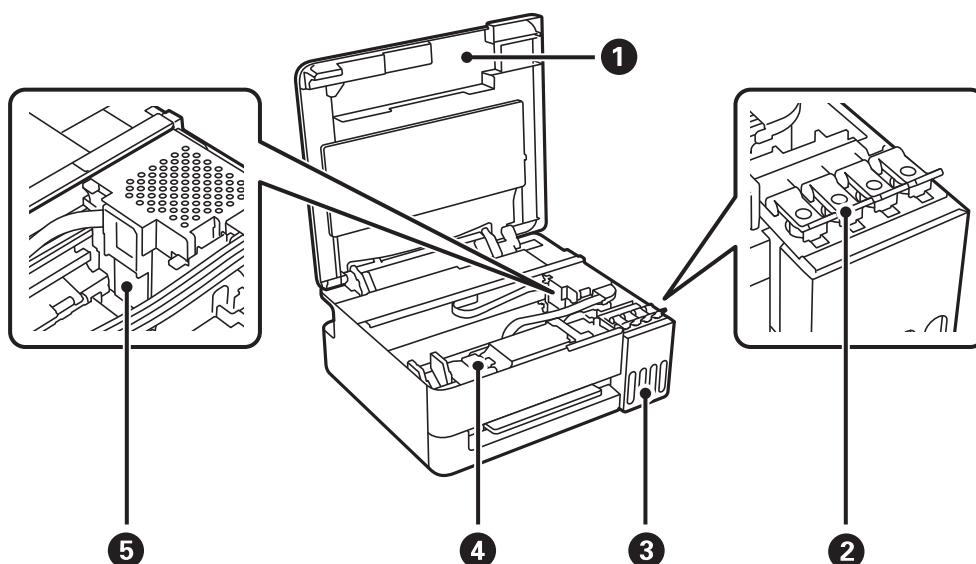

❶	Pokrywa drukarki	Otwórz podczas usuwania papieru zablokowanego wewnątrz drukarki. Kiedy drukarka nie jest używana, osłona powinna być zamknięta, aby do wnętrza drukarki nie dostawały się ciała obce.
❷	Zatyczka zbiornika z tuszem	Otwierana podczas uzupełniania tuszu w zbiorniku.

3	Pojemniki z tuszem	Dostarcza tusz do głowicy drukującej.
4	Pokrywa zbiornika na zużyty atrament	Po otwarciu pozwala wymienić zbiornik na zużyty atrament. Zbiornik na zużyty atrament jest pojemnikiem służącym do gromadzenia niewielkich ilości nadmiarowego tuszu podczas czyszczenia lub drukowania.
5	Głowica drukująca	Tusz jest wyrzucany przez dysze znajdujące się poniżej głowicy drukującej.

Tył

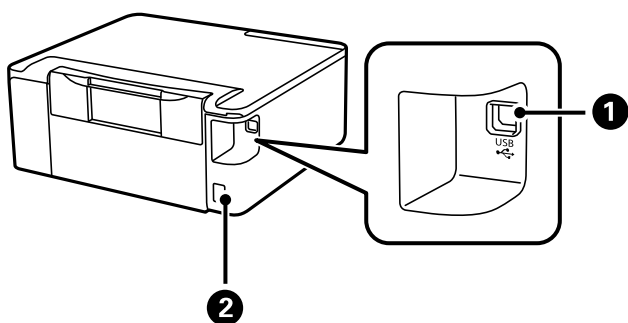



1	Port USB	Podłącz kabel USB w celu połączenia z komputerem.
2	Wejście prądu przemiennego (AC)	Podłącz przewód zasilający.

Przewodnik po panelu sterowania

Przyciski i funkcje.	21
Sprawdzenie kontrolki i stanu drukarki.	22

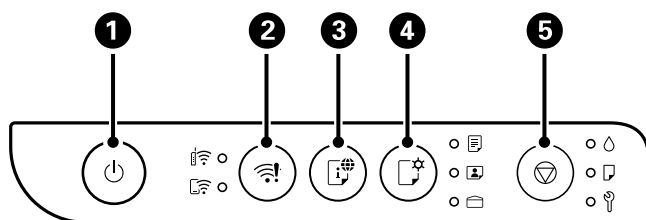









Przyciski i funkcje





1	<p>Włączenie lub wyłączenie drukarki.</p> <p>Przed odłączeniem przewodu zasilającego upewnij się, że jest wyłączona kontrolka zasilania.</p>
2	<p>W przypadku wystąpienia błędu sieci naciśnięcie tego przycisku powoduje anulowanie błędu. Aby wykonać automatyczną konfigurację Wi-Fi, przytrzymaj ten przycisk co najmniej 5 sekund, a następnie naciśnij przycisk WPS na routerze.</p>
3	<p>Naciśnij ten przycisk, aby wydrukować raport połączenia sieciowego, który można wykorzystać do ustalenia przyczyn ewentualnych problemów związanych z korzystaniem z drukarki w sieci. Jeśli potrzebne są bardziej szczegółowe informacje o ustawieniach sieci i stanie połączenia, należy przytrzymać ten przycisk przez przynajmniej 5 sekund, aby wydrukować arkusz stanu sieci.</p>
4	<p>Podczas drukowania z użyciem AirPrint lub Mopria, naciśnij ten przycisk i wybierz rozmiar oraz rodzaj papieru. Zacznie świecić kontrolka  dla wybranego papieru. Przed użyciem tego przycisku po raz pierwszy, użyj Web Config w celu ustawienia rozmiaru i rodzaju papieru powiązanego z .</p> <p>„Sprawdzenie oraz zmiana rozmiaru i rodzaju papieru wstępnie ustawionego z użyciem Web Config” na stronie 29</p>
5	<p>Zatrzymanie bieżącego zadania.</p> <p>Jest również używany do czyszczenia głowicy drukującej.</p> <p>„Sprawdzanie i czyszczenie głowicy drukującej” na stronie 58</p>

Funkcje kombinacji przycisków

Dostępne są dodatkowe funkcje, wywoływane poprzez naciśnięcie kombinacji przycisków.

	<p>Ustawienia kodu PIN (WPS)</p> <p>Przytrzymaj równocześnie przyciski  i , aby rozpocząć konfigurowanie kodu PIN (WPS).</p>
	<p>Konfiguracja Wi-Fi Direct (Zwykłe AP)</p> <p>Przytrzymaj równocześnie przyciski  i , aby rozpocząć konfigurowanie trybu Wi-Fi Direct (zwykłe AP).</p>
	<p>Włączenie usługi sieci</p> <p>Włącz drukarkę, trzymając naciśnięty przycisk  w celu wyłączenia ustawień Epson Connect.</p>
	<p>Przywróć ustawienia domyślne sieci</p> <p>Włącz drukarkę, trzymając naciśnięty przycisk , aby przywrócić domyślne ustawienia sieciowe. Po przywróceniu ustawień sieciowych, kontrolki stanu sieci migają naprzemiennie, a następnie są wyłączane.</p>

	<p>Wzór testu dysz do drukowania</p> <p>Włącz drukarkę, trzymając naciśnięty przycisk , aby wydrukować wzór testu dysz.</p>
---	---

Powiązane informacje

➔ „Sprawdzenie oraz zmiana rozmiaru i rodzaju papieru wstępnie ustawionego z użyciem Web Config” na stronie 29





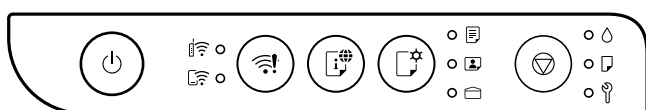

Sprawdzenie kontrolki i stanu drukarki

Kontrolki na panelu sterowania wskazują stan drukarki.



Stan normalny

: świeci









Kontrolka	Stan
	Drukarka jest połączona z siecią bezprzewodową (Wi-Fi).
	Drukarka jest połączona z siecią bezprzewodową (Wi-Fi) w trybie Wi-Fi Direct (Zwykłe AP).
  	Drukarka jest ustawiona na drukowanie na papierze wskazanym przez kontrolkę. To ustawienie jest używane wyłącznie podczas drukowania z AirPrint lub Mopria, dlatego kontrolkę można zignorować podczas drukowania z użyciem innych metod. Więcej szczegółów można znaleźć w objaśnieniu przycisku  . „Przyciski i funkcje” na stronie 21











Stan błędu









Po wystąpieniu błędu kontrolka zaczyna świecić lub migać. Jeśli używana jest drukarka podłączona do komputera, szczegóły błędu zostaną wyświetlone na ekranie komputera.



/: świeci

/: miga

Kontrolka	Stan	Rozwiązania
 	Wystąpił błąd połączenia Wi-Fi.	Naciśnij przycisk  , aby skasować błąd, i spróbuj ponownie.
 	Wstępne napełnianie tuszem mogło nie zostać zakończone.	Zapoznaj się z plakatem <i>Rozpocznij tutaj</i> , aby ukończyć wstępne napełnianie tuszem.
 	Nie załadowano papieru lub podano jednocześnie więcej niż jeden arkusz.	Załaduj papier i naciśnij przycisk  .

Kontrolka	Stan	Rozwiązania
	<p>Zaciął się papier.</p>	<p>Usuń papier i naciśnij przycisk .</p> <p>Jeśli po wyjęciu papieru oraz wyłączeniu i ponownym włączeniu zasilania nadal pojawia się komunikat o zacięciu papieru, w drukarce może znajdować się więcej zaciętego papieru. Włóż papier formatu A4 lub Letter do tylny podajnik papieru, krótszą krawędzią do przodu, a następnie naciśnij przycisk , aby wyjąć znajdujący się w środku papier.</p> <p>„Wyjmowanie zaciętego papieru” na stronie 119</p> <p>Jeżeli nie można usunąć błędu, skontaktuj się z pomocą techniczną firmy Epson.</p>
	<p>Okres eksploatacji zbiornika na zużyty tusz dobiega końca.</p>	<p>Kontrolka będzie nadal migać, aż do wymiany zbiornika na zużyty atrament.</p> <p>Drukowanie można kontynuować, dopóki świecą naprzemiennie kontrolki  i .</p>
 	<ul style="list-style-type: none"> <input type="checkbox"/> Drukarka nie została wyłączona poprawnie.* <input type="checkbox"/> Dysze mogły zaschnąć i zatkać się, ponieważ drukarka została wyłączona podczas wykonywania zadania. <p>* Zasilanie zostało odłączone wyłącznikiem przedłużacza lub wyłącznikiem automatycznym, wtyczka została wyciągnięta z gniazda elektrycznego lub wystąpiła awaria zasilania.</p>	<ul style="list-style-type: none"> <input type="checkbox"/> Naciśnij przycisk , aby usunąć błąd. Zalecamy wykonanie sprawdzenia dysz. Anuluj wszystkie oczekujące zadania drukowania. <p>„Sprawdzenie i czyszczenie głowicy drukującej” na stronie 58</p> <ul style="list-style-type: none"> <input type="checkbox"/> Pamiętaj, żeby nacisnąć przycisk , aby wyłączyć drukarkę.

Kontrolka	Stan	Rozwiązania
	<p>Naprzemienne miganie:</p> <p>Okres eksploatacji poduszki na tusz do drukowania bez obramowania dobiega końca.</p>	<p>Wymaga wymiany wkładka poduszki na tusz do drukowania bez obramowania *1*2.</p> <p>W celu wymiany poduszki na tusz do drukowania bez obramowania należy się skontaktować z firmą Epson lub z autoryzowanym punktem serwisowym firmy Epson. Ta część nie jest przeznaczona do wymiany przez użytkownika.</p> <p>Jeśli w komputerze lub na urządzeniu przenośnym jest wyświetlany komunikat informujący o możliwości kontynuowania drukowania, naciśnij przycisk , aby kontynuować drukowanie. Kontrolki przestaną migać na pewien czas, jednak będą migać w regularnych odstępach czasu, dopóki poduszka na tusz nie zostanie wymieniona.</p> <p>Nie jest dostępne drukowanie bez obramowania. Dostępne jest drukowanie z obramowaniem.</p>
	<p>Równoczesne miganie:</p> <p>Okres eksploatacji poduszki na tusz dobiega końca.</p>	<p>Należy wymienić poduszkę na tusz. W celu wymiany poduszki na tusz należy skontaktować się z firmą Epson lub z autoryzowanym punktem serwisowym firmy Epson. Poduszki na tusz nie są częścią, która może być wymieniana przez użytkownika.</p> <p>Sprawdź komunikat wyświetlony w komputerze lub na urządzeniu przenośnym, a następnie naciśnij przycisk  w celu usunięcia błędu lub kontynuowania czyszczenia.</p> <p>Po osiągnięciu końca okresu eksploatacji poduszek na tusz, wykonywanie czyszczenia nie będzie już możliwe. Drukowanie można kontynuować, ale nie można zagwarantować jakości wydruków.</p>
	<p>Naprzemienne miganie:</p> <p>Wystąpił jeden z następujących problemów:</p> <ul style="list-style-type: none"> <input type="checkbox"/> Nie można wykonać Funkcja dokładnego czyszczenia lub czyszczenia, ponieważ jest za mało wolnego miejsca w zbiorniku na zużyty atrament. <input type="checkbox"/> Zbiornik na zużyty atrament nie jest zainstalowany prawidłowo. <input type="checkbox"/> Zakończył się okres eksploatacji zbiornika na zużyty atrament. 	<p>Wykonaj jedną z poniższych czynności.</p> <p>Po uruchomieniu Funkcja dokładnego czyszczenia lub czyszczenia:</p> <ul style="list-style-type: none"> <input type="checkbox"/> Wymień zbiornik na zużyty atrament, naciśnij przycisk  w celu usunięcia błędu, a następnie spróbuj ponownie. <input type="checkbox"/> Jeśli nie można natychmiast przygotować zamiennego zbiornika na zużyty atrament, naciśnij przycisk . Drukowanie można kontynuować, ale nie można zagwarantować jakości wydruków. Jeśli błąd nadal występuje, wymień zbiornik na zużyty atrament, a następnie naciśnij przycisk . <p>Inny sposób podanego powyżej:</p> <p>Ponownie zamontuj prawidłowo zbiornik na zużyty atrament, a następnie naciśnij przycisk . Jeśli błąd nadal występuje, wymień zbiornik na zużyty atrament, a następnie naciśnij przycisk .</p>

Kontrolka	Stan	Rozwiązania
Świecą wszystkie kontrolki oprócz kontrolki  .	Drukarka uruchomiła się w trybie przywracania, ponieważ nie powiodła się aktualizacja oprogramowania układowego.	<p>Wykonaj opisane poniżej czynności, aby spróbować ponownie zaktualizować oprogramowanie układowe.</p> <p>1. Połącz komputer z drukarką kablem USB.</p> <p>! Ważne:</p> <ul style="list-style-type: none"> <input type="checkbox"/> W trybie przywracania nie można aktualizować oprogramowania układowego przez połączenie sieciowe. Można używać tylko połączenie USB. <input type="checkbox"/> Użyj kabel USB 2.0 Type A-B. Dla niektórych modeli można również użyć kabel USB 3.0. <p>2. Pobierz najnowsze oprogramowanie układowe z lokalnej strony internetowej Epson do swojego komputera, a następnie rozpocznij aktualizację.</p>
Migają wszystkie kontrolki włącznie z kontrolką  .	Wystąpił błąd drukarki.	<p>Wymij cały papier znajdujący się wewnątrz drukarki. Wyłącz i ponownie włącz zasilanie.</p> <p>Jeśli komunikat błędu jest nadal wyświetlany po wyłączeniu i ponownym włączeniu zasilania, skontaktuj się z pomocą techniczną firmy Epson.</p>

- *1: **Uwaga dla użytkowników w innych regionach niż Stany Zjednoczone i Kanada oraz Ameryka Łacińska:** w niektórych cyklach drukowania na poduszce na tusz do drukowania bez obramowania, może się zebrać niewielka ilość dodatkowego tuszu. Aby uniknąć wycieku tuszu z poduszki, drukowanie jest przerwane, gdy poduszka jest nasycona tuszem. Czy czynność ta jest wymagana (oraz jak często) zależy od liczby stron drukowanych przy użyciu opcji wydruku bez obramowania. Konieczność wymiany poduszki na tusz nie oznacza, że drukarka nie działa zgodnie ze specyfikacjami. W drukarce pojawi się komunikat o konieczności wymiany poduszki na tusz. Czynność tę może wykonać tylko autoryzowany dostawca usług firmy Epson. Gwarancja firmy Epson nie obejmuje kosztów wymiany.
- *2: **Uwaga dla użytkowników ze Stanów Zjednoczonych i Kanady oraz Ameryka Łacińska:** w niektórych cyklach drukowania na poduszce na tusz do drukowania bez obramowania, może się zebrać niewielka ilość dodatkowego tuszu. Aby uniknąć wycieku tuszu z poduszki, drukowanie jest przerwane, gdy poduszka jest nasycona tuszem. Czy czynność ta jest wymagana (oraz jak często) zależy od liczby stron drukowanych przy użyciu opcji wydruku bez obramowania. Konieczność wymiany poduszki na tusz nie oznacza, że drukarka nie działa zgodnie ze specyfikacjami. Drukarka poinformuje o konieczności wymiany poduszki na tusz, która może zostać wykonana wyłącznie przez autoryzowany serwis firmy Epson. Jeśli stanie się to w okresie standardowej gwarancji na produkt, w zależności od warunków regionalnej gwarancji, wymiana poduszek na tusz do drukowania bez obramowania może być objęta standardową gwarancją. Szczegółowe informacje można sprawdzić w lokalnych zasadach gwarancji Epson.

Powiązane informacje

- ➔ [„Czas na wymianę zbiornika na zużyty atrament” na stronie 128](#)
- ➔ [„Wymywanie zaciętego papieru” na stronie 119](#)
- ➔ [„Kontakt z działem pomocy technicznej firmy Epson” na stronie 165](#)

Ładowanie papieru

Środki ostrożności dotyczące postępowania z papierem.	27
Lista rodzajów papieru.	28
Sprawdzenie oraz zmiana rozmiaru i rodzaju papieru wstępnie ustawionego z użyciem Web Config.	29
Ładowanie papieru.	29
Ładowanie różnych rodzajów papieru.	31

Środki ostrożności dotyczące postępowania z papierem

- ❑ Należy się zapoznać z informacjami zamieszczonymi na arkuszach dostarczonych z papierem.
- ❑ Aby uzyskać wysokiej jakości wydruki na oryginalnym papierze firmy Epson, należy używać papieru w warunkach środowiskowych zgodnych z danymi technicznymi dostarczonymi z papierem.
- ❑ Przed załadowaniem należy rozdzielić poszczególne arkusze i wyrównać krawędzie papieru. Nie należy rozdzielać ani zwiącać papieru fotograficznego. Może to spowodować uszkodzenie strony do druku.

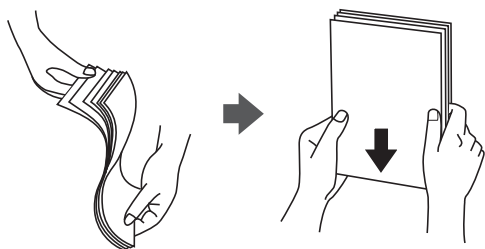

- ❑ Jeżeli papier jest zawinięty lub pofałdowany, przed załadowaniem należy go wyprostować lub lekko wywinąć w drugą stronę. Drukowanie na zwinionym lub pofałdowanym papierze może spowodować problemy związane z podawaniem papieru i rozmazania na wydrukach.

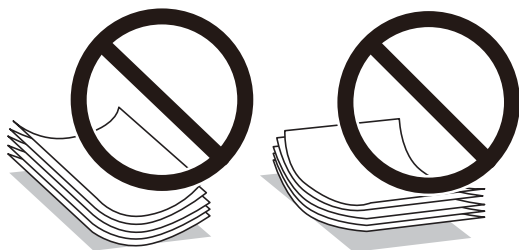

- ❑ Problemy z podawaniem papieru mogą występować często w przypadku ręcznego drukowania dwustronnego na jednej stronie wstępnie zadrukowanego papieru. Zmniejsz liczbę arkuszy o połowę lub więcej albo ładuj po jednym arkuszu papieru, jeżeli papier będzie się nadal zacinać.
- ❑ Upewnij się, że używasz papieru z kierunkiem włókna po długim boku. Jeśli nie masz pewności co do rodzaju używanego papieru, sprawdź informacje na opakowaniu lub skontaktuj się z producentem w celu potwierdzenia danych papieru.
- ❑ Przed załadowaniem należy rozdzielić poszczególne koperty i wyrównać ich krawędzie. Gdy koperty na stosie są napełnione powietrzem, należy je przycisnąć i spłaszczyć przed załadowaniem.



Powiązane informacje

- ➔ „Dostępne papiery i pojemności” na stronie 143
- ➔ „Niedostępne rodzaje papieru” na stronie 148

Lista rodzajów papieru

Aby uzyskać optymalne efekty drukowania, wybierz rodzaj papieru odpowiadający posiadanemu papierowi.

Stany Zjednoczone, Kanada i Ameryka Łacińska

Nazwa nośnika	Rodzaj nośnika
Epson Bright White Ink Jet Paper	Papiery zwykłe
Epson Ultra Glossy Photo Paper Epson Value Glossy Photo Paper	Epson Ultra Glossy
Epson Premium Glossy Photo Paper	Epson Premium Glossy
Epson Premium Semigloss Photo Paper	Epson Premium Semigloss
Epson Photo Paper Glossy	Photo Paper Glossy
Epson Matte Paper-Heavyweight Epson Double-Sided Matte Paper	Epson Matte
Epson Photo Quality Ink Jet Paper Epson Double-sided Photo Quality Ink Jet Paper	Epson Photo Quality Ink Jet



* W przypadku urządzeń przenośnych, te rodzaje nośników można wybrać podczas drukowania za pomocą aplikacji Epson Smart Panel.



Inne regiony

Nazwa nośnika	Rodzaj nośnika
Epson Bright White Ink Jet Paper	Papiery zwykłe
Epson Ultra Glossy Photo Paper Epson Value Glossy Photo Paper	Epson Ultra Glossy
Epson Premium Glossy Photo Paper	Epson Premium Glossy
Epson Premium Semigloss Photo Paper	Epson Premium Semigloss
Epson Photo Paper Glossy	Photo Paper Glossy
Epson Matte Paper-Heavyweight Epson Double-Sided Matte Paper	Epson Matte
Epson Photo Quality Ink Jet Paper Epson Double-sided Photo Quality Ink Jet Paper	Epson Photo Quality Ink Jet

* W przypadku urządzeń przenośnych, te rodzaje nośników można wybrać podczas drukowania za pomocą aplikacji Epson Smart Panel.

Sprawdzenie oraz zmiana rozmiaru i rodzaju papieru wstępnie ustawionego z użyciem Web Config

Podczas drukowania z użyciem AirPrint lub Mopria, użyj Web Config w celu sprawdzenia lub zmiany rozmiaru i rodzaju papieru powiązanego z przyciskami ,  i .

1. Uruchomić Web Config.
2. Wybierz pozycję **Ustawienia zaawansowane > Ustaw. drukarki > Wstępne ustawienia nośnika**.
3. Sprawdź lub zmień ustawienia rozmiaru i rodzaju papieru powiązanego z przyciskami ,  i .

Powiązane informacje

- ➔ „Uruchomienie Web Config w przeglądarce internetowej” na stronie 153
- ➔ „Przyciski i funkcje” na stronie 21

Ładowanie papieru

Ładowanie papieru do tylnego podajnika papieru

1. Wyciągnij podpórkę na wkładany papier.

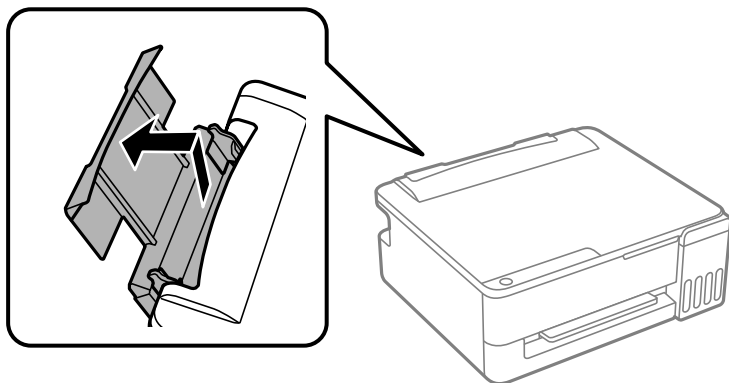

2. Rozsuń prowadnice krawędziowe.

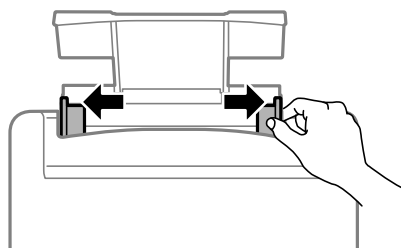

3. Załaduj papier pośrodku podpórki papieru, stroną przeznaczoną do druku skierowaną w górę.

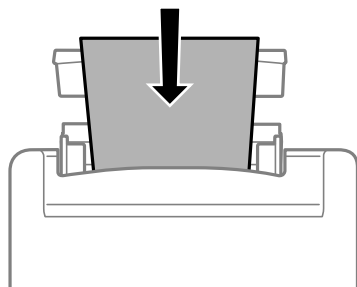



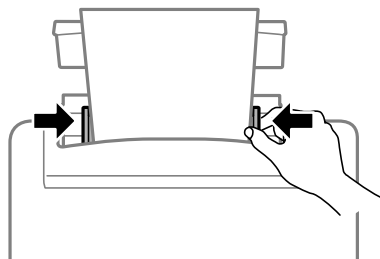

! Ważne:

- Nie wolno przekraczać maksymalnej liczby arkuszy przewidzianej dla danego rodzaju papieru. Wysokość rzyzy zwykłego papieru nie powinna przekraczać linii pod symbolami ▼ na prowadnicach bocznych.
- Włóż papier krótszą krawędzią do przodu. Jednak jeśli w opcjach jako szerokość określono dłuższą krawędź, papier należy włożyć dłuższą krawędzią do przodu.

4. Dosuń prowadnice boczne do krawędzi papieru.



5. Podczas ładowania papieru zaświeci się kontrolka  lub kontrolka dla ostatnio używanego papieru (, , albo ). Kontrolkę można zignorować podczas drukowania z użyciem sterownika drukarki lub wykonywania kopii. Podczas drukowania z użyciem AirPrint lub Mopria, naciśnij przycisk , w celu wyboru kontrolki dla papieru załadowanego w drukarce.

6. Wysuń tacę wyjściową.

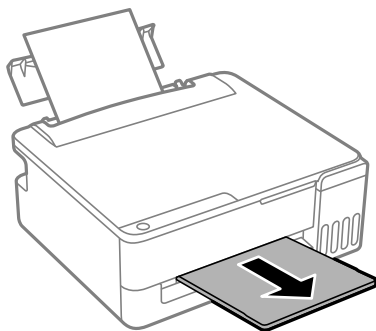

Uwaga:

Pozostały papier należy włożyć z powrotem do opakowania. Jeśli zostanie w drukarce, może się zawinąć, a jakość druku może się pogorszyć.

Powiązane informacje





- ➔ „Drukowanie dokumentów przy użyciu aplikacji AirPrint” na stronie 51
- ➔ „Drukowanie przy użyciu aplikacji Mopria Print Service” na stronie 52
- ➔ „Dostępne papiery i pojemności” na stronie 143
- ➔ „Niedostępne rodzaje papieru” na stronie 148

Ładowanie różnych rodzajów papieru

Ładowanie kopert

Koperty należy ładować krótszą krawędzią z klapką skierowaną w dół na środku podpórki na wkładany papier, po czym dosunąć prowadnice boczne do krawędzi kopert.

Uwaga:

Podczas ładowania papieru zaświeci się kontrolka  lub kontrolka dla ostatnio używanego papieru (, , albo ). Kontrolkę można zignorować podczas drukowania z użyciem sterownika drukarki lub wykonywania kopii. Podczas drukowania z użyciem AirPrint lub Mopria, naciśnij przycisk , w celu wyboru kontrolki dla papieru załadowanego w drukarce.

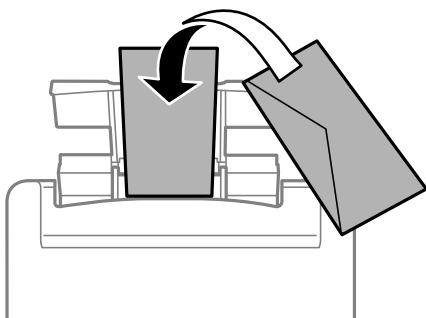

Powiązane informacje

- ➔ „Drukowanie dokumentów przy użyciu aplikacji AirPrint” na stronie 51
- ➔ „Drukowanie przy użyciu aplikacji Mopria Print Service” na stronie 52
- ➔ „Dostępne papiery i pojemności” na stronie 143
- ➔ „Niedostępne rodzaje papieru” na stronie 148
- ➔ „Środki ostrożności dotyczące postępowania z papierem” na stronie 27

Ładowanie długiego papieru

Podczas ładowania papieru dłuższego niż papier o rozmiarze Legal schowaj podpórkę papieru, a następnie wyprostuj krawędź wiodącą papieru.

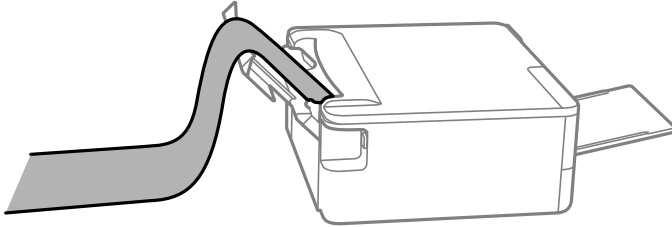

- Upewnij się, że koniec papieru jest ucięty prostopadle do krawędzi bocznych. Cięcie ukośne może powodować problemy z podawaniem papieru.
- Długi papier nie może być przechowywany w tacy wyjściowej. Upewnij się, że papier nie spadnie na podłogę.
- Nie dotykaj papieru, który jest podawany do drukarki lub z niej wysuwany. Może to spowodować uraz dłoni lub obniżenie jakości wydruków.

Powiązane informacje

- ➔ [„Dostępne papiery i pojemności” na stronie 143](#)
- ➔ [„Niedostępne rodzaje papieru” na stronie 148](#)

Drukowanie

Drukowanie dokumentów.	34
Drukowanie na kopertach.	53
Drukowanie stron internetowych.	53
Drukowanie z wykorzystaniem usługi chmury.	54

Drukowanie dokumentów

Drukowanie z komputera

W tej części znajduje się objaśnienie, jak wydrukować dokument z komputera na przykładzie systemu Windows. W systemie Mac OS, procedura może być inna lub niektóre funkcje mogą być nieobsługiwane.

Drukowanie przy użyciu szybkich ustawień

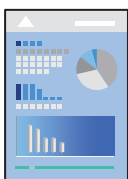

Uwaga:

Sposób obsługi może się różnić w zależności od aplikacji. Szczegółowe informacje można znaleźć w pomocy aplikacji.

1. Załaduj papier do drukarki.
[„Ładowanie papieru do tylnego podajnika papieru” na stronie 29](#)
2. Otwórz plik, który chcesz wydrukować.
3. Wybierz polecenie **Drukuj** lub **Ustawienia wydruku** z menu **Plik**.
4. Wybierz drukarkę.

- Wybierz opcję **Preferencje** lub **Właściwości**, aby uzyskać dostęp do okna dialogowego sterownika drukarki.

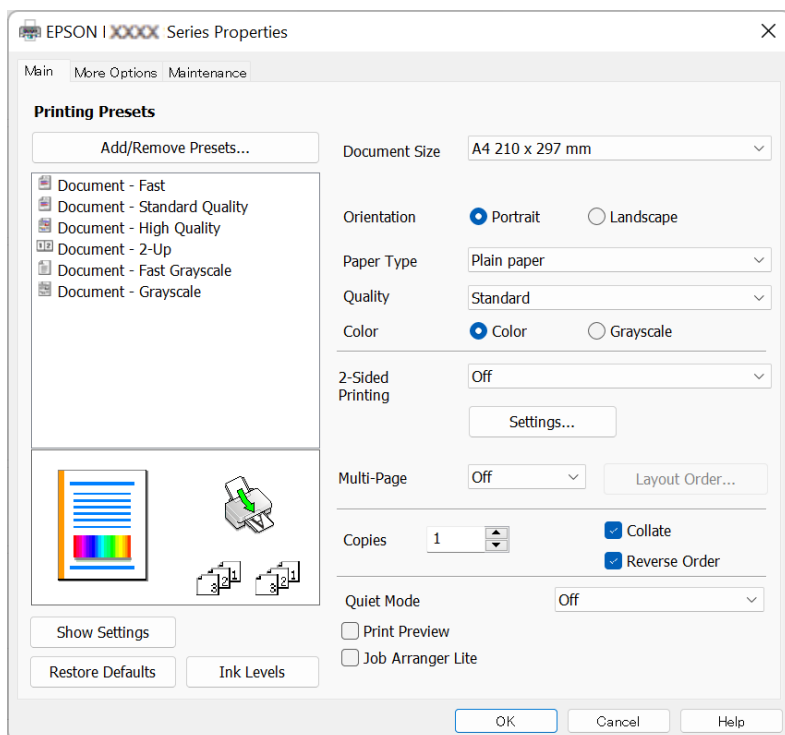

- W razie konieczności zmień ustawienia.

Można obejrzeć wyjaśnienie poszczególnych elementów ustawień w pomocy online. Kliknięcie elementu prawym przyciskiem myszy wyświetla **Pomoc**.

- Kliknij przycisk **OK**, aby zamknąć okno sterownika drukarki.
- Kliknij przycisk **Drukuj**.

Powiązane informacje

- ➔ „Lista rodzajów papieru” na stronie 28
- ➔ „Dostępne papiery i pojemności” na stronie 143

Dodawanie ustawień wstępnych drukowania na potrzeby szybkiego drukowania

Jeżeli w sterowniku drukarki utworzysz własne ustawienie wstępne z często wykorzystywanymi preferencjami druku, możesz łatwo drukować, wybierając to ustawienie z listy.

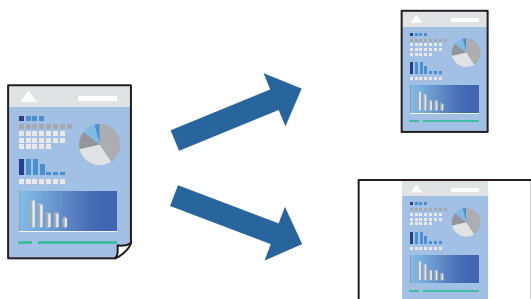

1. Na karcie **Główne** lub **Więcej opcji** sterownika drukarki ustaw każdy element (taki jak **Rozmiar papieru** i **Typ papieru**).
2. Kliknij pozycję **Dodaj/Usuń ustawienia wstępne** na ekranie **Ustawienia wstępne druku**.
3. Wprowadź wartość w polu **Nazwa**, a następnie w razie potrzeby wprowadź komentarz.
4. Kliknij przycisk **Zapisz**.

Uwaga:

*Aby usunąć dodane ustawienia wstępne, należy kliknąć opcję **Dodaj/Usuń ustawienia wstępne**, wybrać z listy nazwę ustawień wstępnych, które mają zostać usunięte, a następnie usunąć je.*

5. Kliknij przycisk **Drukuj**.

Aby użyć tych samych ustawień podczas następnego zadania drukowania, wybierz zarejestrowane ustawienia z listy **Ustawienia wstępne druku**, a następnie kliknij przycisk **OK**.

Powiązane informacje

- ➔ „Ładowanie papieru” na stronie 29
- ➔ „Drukowanie przy użyciu szybkich ustawień” na stronie 34

Drukowanie dwustronne papieru

Sterownik drukarki umożliwia automatyczne osobne drukowanie stron parzystych i nieparzystych. Po wydrukowaniu stron nieparzystych odwróć arkusze papieru zgodnie z instrukcjami wyświetlanymi na ekranie, a następnie wydrukuj strony parzyste.

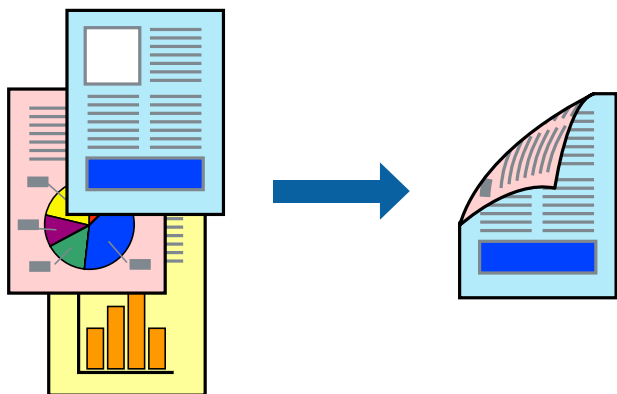

Uwaga:

Ta funkcja nie jest dostępna w przypadku drukowania bez obramowania.

Przejdź do sterownika drukarki i następnie wykonaj następujące ustawienia.

Karta **Główne** > **Druk dwustronny**

Powiązane informacje

- ➔ „Papier do druku dwustronnego” na stronie 147
- ➔ „Nie można wykonać ręcznego drukowania dwustronnego (Windows)” na stronie 135

Drukowanie broszury

Możliwa jest także zmiana kolejności stron i tworzenie wydruków składanych w formie broszury.

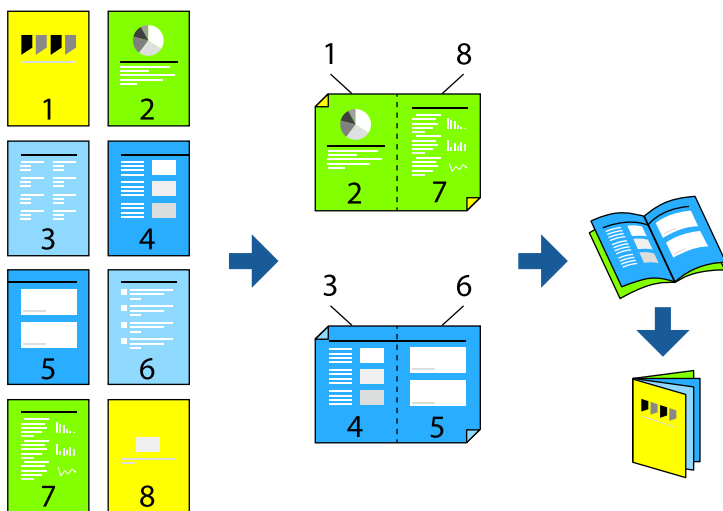

Uwaga:

Ta funkcja nie jest dostępna w przypadku drukowania bez obramowania.

Przejdź do sterownika drukarki i następnie wykonaj następujące ustawienia.

Na karcie **Główne**, wybierz druk dwustronny z **Druk dwustronny**, a następnie wybierz **Ustawienia** > **Broszura**.

Powiązane informacje

- ➔ „Dostępne papiery i pojemności” na stronie 143
- ➔ „Ładowanie papieru” na stronie 29
- ➔ „Drukowanie przy użyciu szybkich ustawień” na stronie 34
- ➔ „Papier do druku dwustronnego” na stronie 147
- ➔ „Nie można wykonać ręcznego drukowania dwustronnego (Windows)” na stronie 135

Drukowanie kilku stron na jednej kartce

Można wydrukować kilka stron danych na jednym arkuszu papieru.

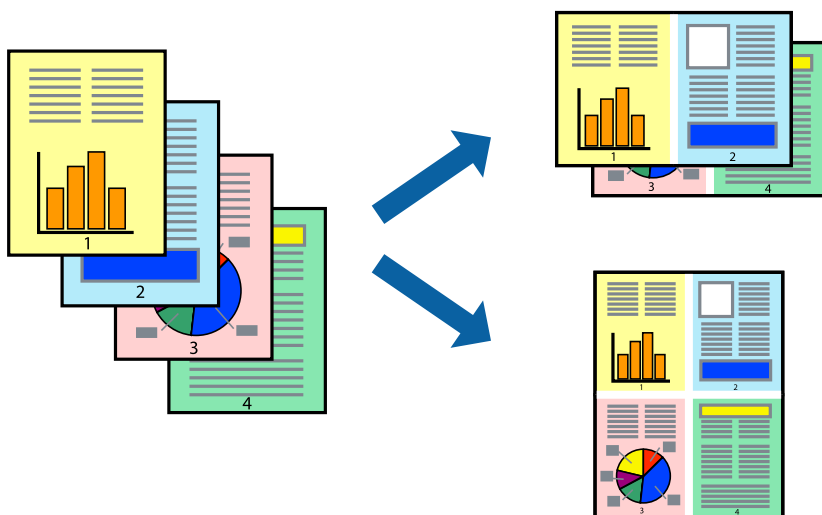

Uwaga:

Ta funkcja nie jest dostępna w przypadku drukowania bez obramowania.

Przejdź do sterownika drukarki i następnie wykonaj następujące ustawienia.

Karta **Główne** > **Kilka stron** > **2-góra**, itd.

Powiązane informacje

- ➔ „Ładowanie papieru” na stronie 29
- ➔ „Drukowanie przy użyciu szybkich ustawień” na stronie 34

Drukowanie z dopasowaniem do rozmiaru papieru

Można drukować, dopasowując wydruk do rozmiaru papieru załadowanego do drukarki.



Uwaga:

Ta funkcja nie jest dostępna w przypadku drukowania bez obramowania.

Przejdź do sterownika drukarki i następnie wykonaj następujące ustawienia.

Na karcie **Więcej opcji** > **Papier wyjściowy**, wybierz rozmiar ładowanego papieru.

Powiązane informacje

- ➔ „Ładowanie papieru” na stronie 29
- ➔ „Drukowanie przy użyciu szybkich ustawień” na stronie 34

Drukowanie pomniejszonego lub powiększonego dokumentu przy dowolnym poziomie powiększenia

Można zmniejszyć lub zwiększyć rozmiar drukowanego dokumentu o określoną wartość procentową.



Uwaga:

Ta funkcja nie jest dostępna w przypadku drukowania bez obramowania.

1. Na karcie **Więcej opcji** sterownika drukarki wybierz rozmiar papieru z ustawienia **Rozmiar papieru**.
2. W ustawieniu **Papier wyjściowy** wybierz rozmiar papieru, na którym chcesz drukować.
3. Wybierz polecenie **Pomniejsz/powiększ dokument, Powiększ do**, po czym wpisz wartość procentową.

Powiązane informacje

- ➔ „Ładowanie papieru” na stronie 29
- ➔ „Drukowanie przy użyciu szybkich ustawień” na stronie 34

Drukowanie jednego obrazu na wielu arkuszach do powiększenia (tworzenie plakatu)

Ta funkcja pozwala wydrukować jeden obraz rozłożony na wiele arkuszy papieru. Arkusze te można później skleić taśmą, by uzyskać plakat w dużym formacie.

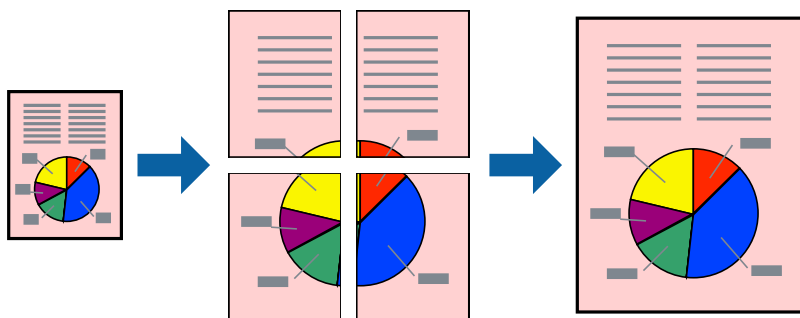

Uwaga:

Ta funkcja nie jest dostępna podczas drukowania dwustronnego.

Przejdź do sterownika drukarki i następnie wykonaj następujące ustawienia.

Karta **Główne** > **Kilka stron** > **Plakat 2x2**, itd.

Powiązane informacje

- ➔ „Ładowanie papieru” na stronie 29
- ➔ „Drukowanie przy użyciu szybkich ustawień” na stronie 34

Tworzenie plakatów przy użyciu zachodzących znaczników wyrównywania

Oto przykład, jak można zrobić plakat przy użyciu opcji **Plakat 2x2** i **Znaczniki wyrównania dla zachodzenia** w menu **Drukuj linie cięcia**.

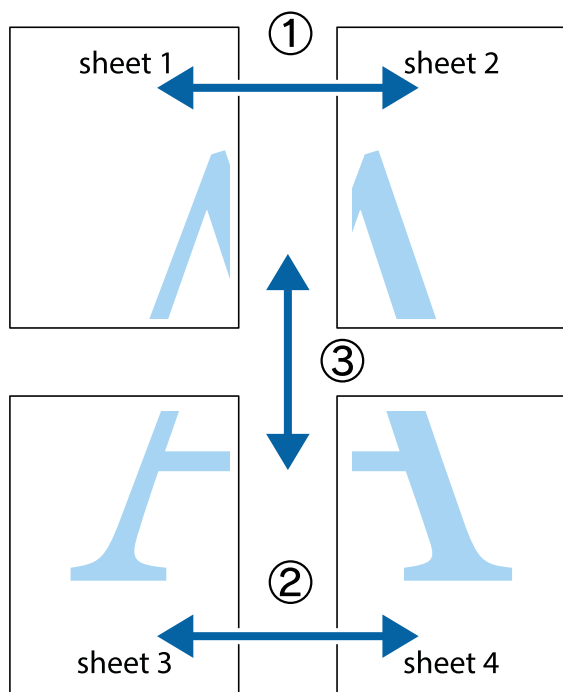

1. Przygotuj Sheet 1 i Sheet 2. Obetnij marginesy Sheet 1 wzdłuż pionowej niebieskiej linii przebiegającej przez środek górnego i dolnego krzyżyka.

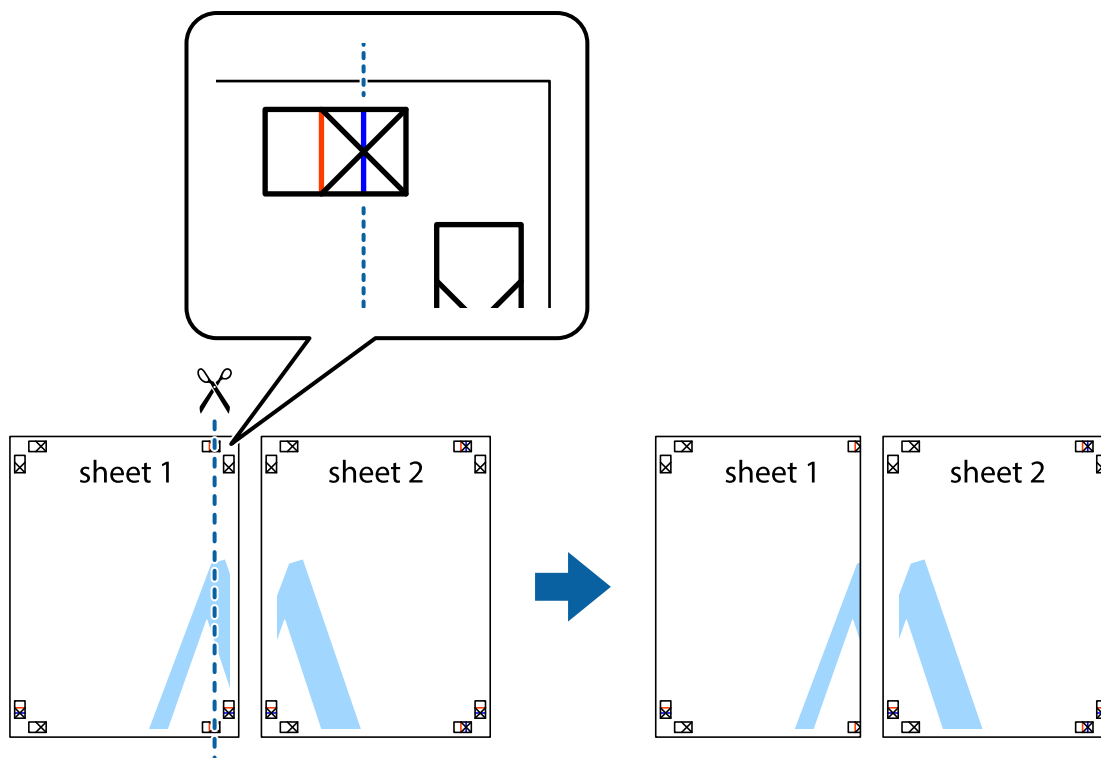

2. Ułóż krawędź Sheet 1 na górze Sheet 2 i wyrównaj krzyżyki, a następnie tymczasowo sklej oba arkusze od tyłu.

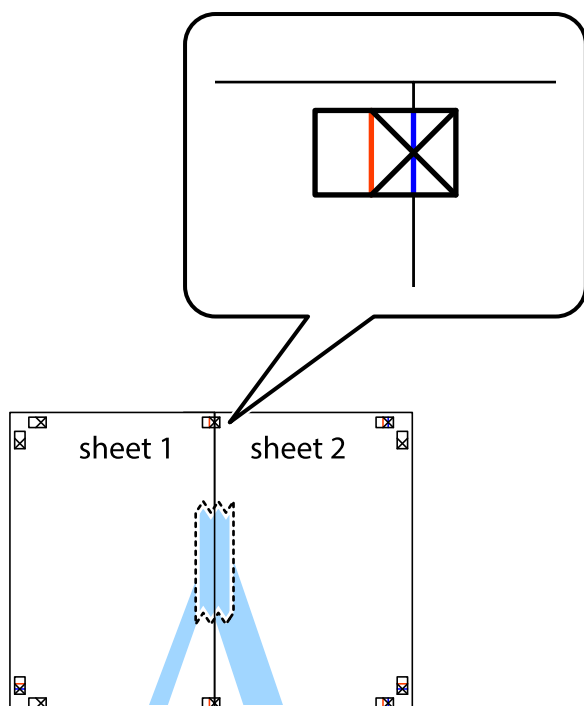

3. Przetnij sklejone arkusze na dwie części wzdłuż pionowej czerwonej linii przebiegającej przez znaczniki wyrównania (jest to linia na lewo od krzyżyków).

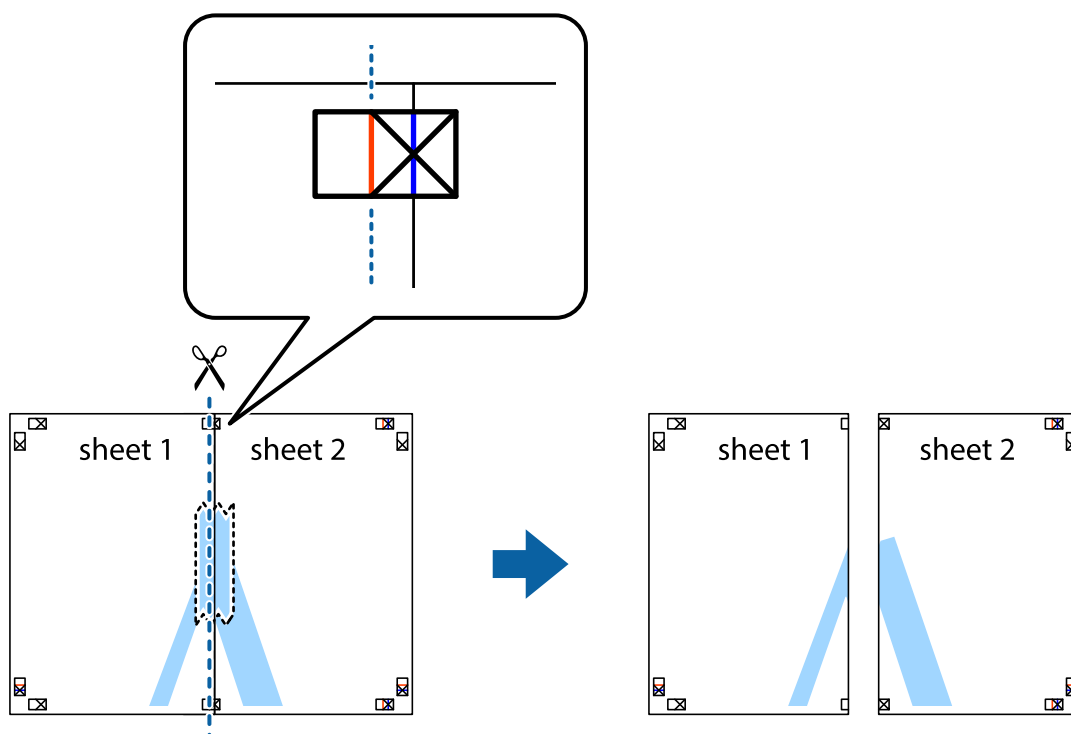

4. Ponownie sklej oba arkusze od tyłu.

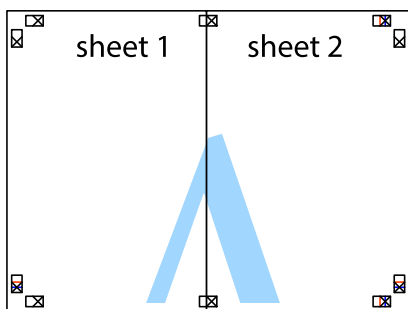

5. Powtórz czynności 1–4, aby skleić Sheet 3 i Sheet 4.
6. Obetnij marginesy Sheet 1 i Sheet 2 wzdłuż poziomej niebieskiej linii przebiegającej przez środki krzyżyków po lewej i prawej stronie.

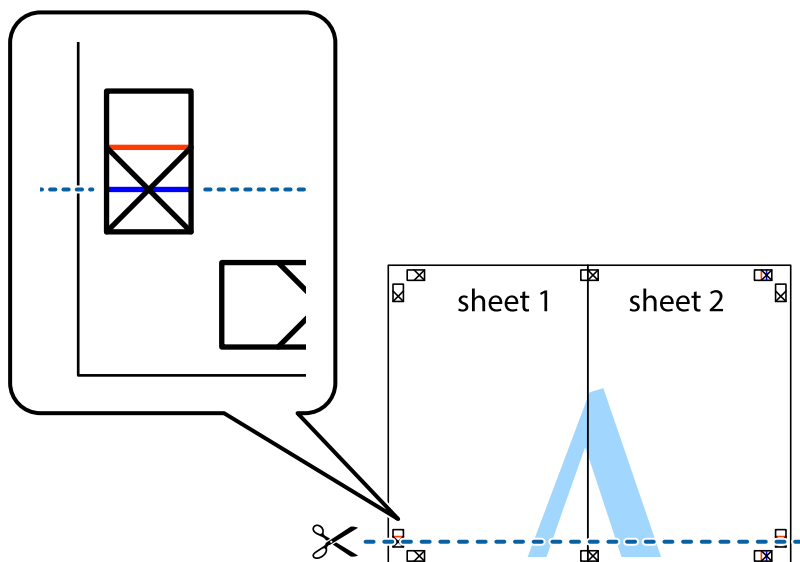

7. Ułóż krawędzie Sheet 1 i Sheet 2 na górze Sheet 3 i Sheet 4 i wyrównaj krzyżyki, a następnie tymczasowo sklej je od tyłu.

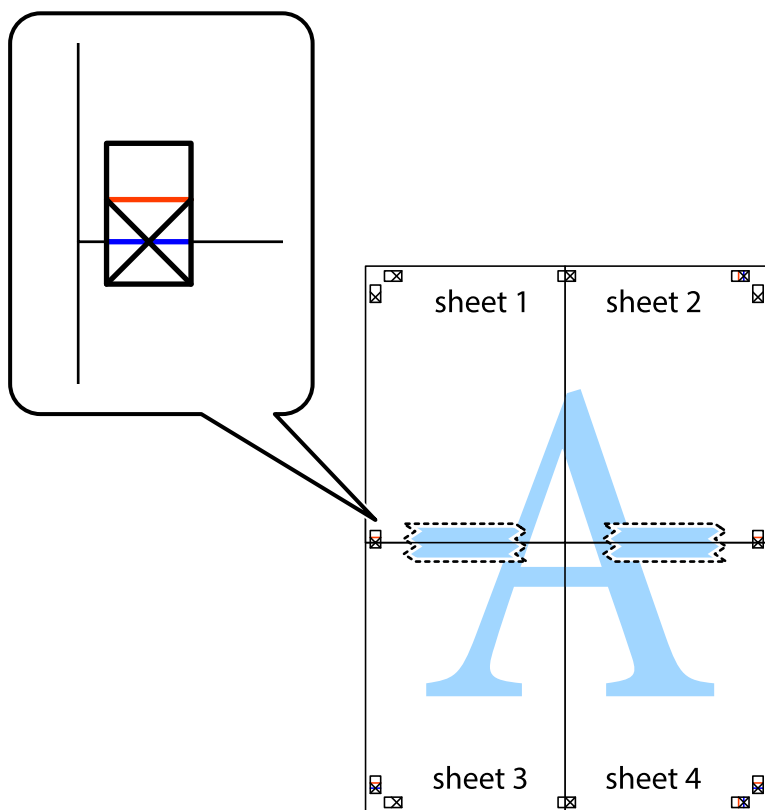

8. Przetnij sklejone arkusze na dwie części wzdłuż poziomej czerwonej linii przebiegającej przez znaczniki wyrównania (jest to linia powyżej krzyżyków).

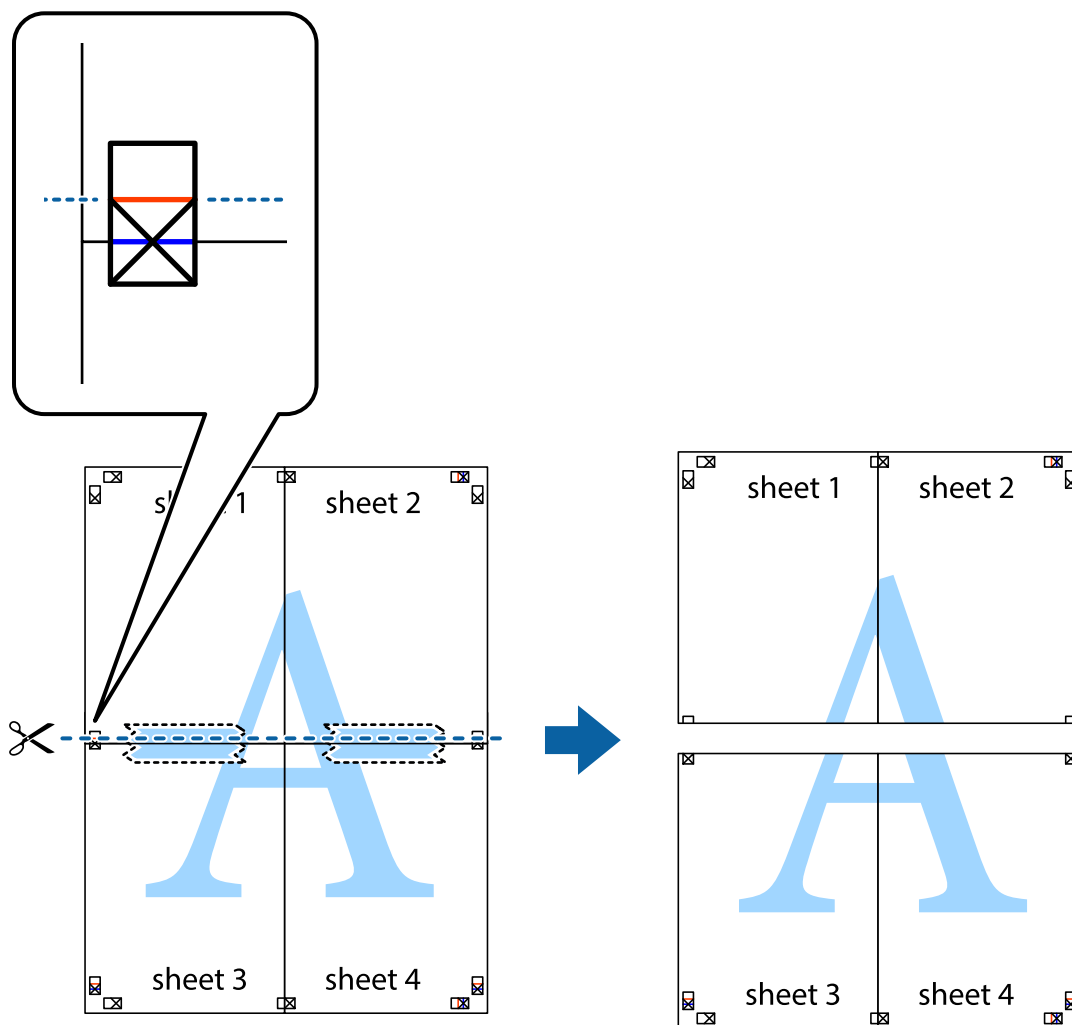

9. Ponownie sklej oba arkusze od tyłu.

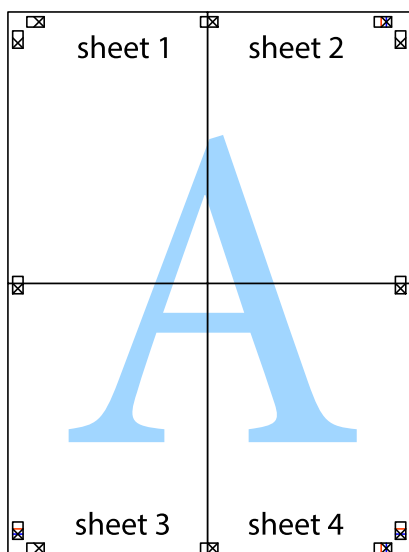

10. Odetnij pozostałe marginesy wzdłuż zewnętrznych linii.

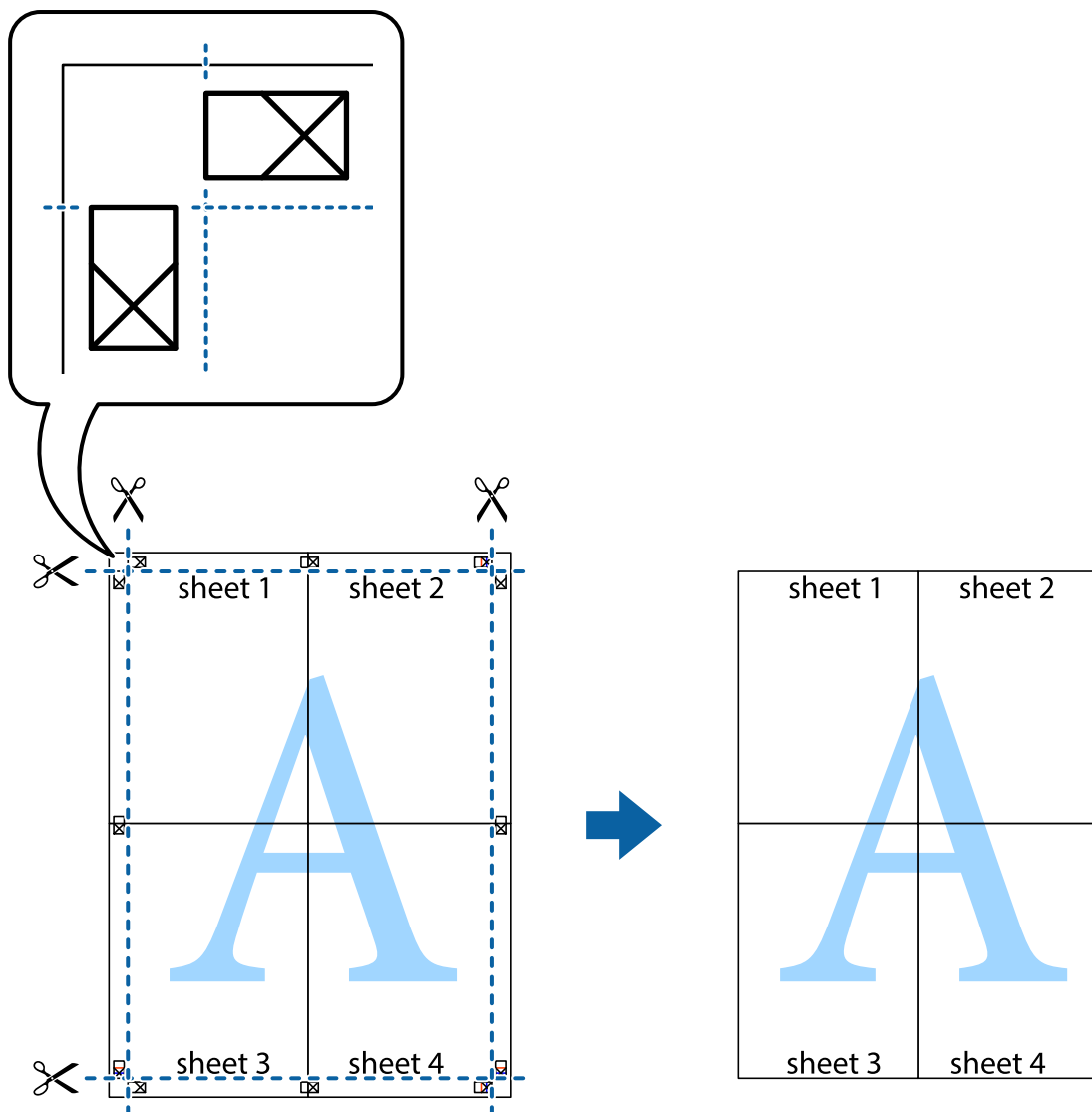

Powiązane informacje

- ➔ „Ładowanie papieru” na stronie 29
- ➔ „Drukowanie przy użyciu szybkich ustawień” na stronie 34

Drukowanie z nagłówkiem i stopką

W nagłówkach lub stopkach można drukować informacje, takie jak nazwa użytkownika czy data wydruku.

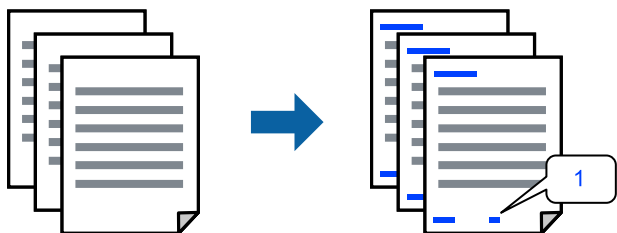

Przejdź do sterownika drukarki i następnie wykonaj następujące ustawienia.

Karta **Więcej opcji** > **Funkcje znaku wodnego** > **Nagłówek/stopka**

Powiązane informacje

- ➔ „Ładowanie papieru” na stronie 29
- ➔ „Drukowanie przy użyciu szybkich ustawień” na stronie 34

Drukowanie wzoru zabezpieczającego przed kopiowaniem

Do wydruków można dodawać wzór zabezpieczający przed kopiowaniem. Podczas drukowania same litery nie są drukowane i cały wydruk ma jasny odcień. Ukryte litery pojawiają się dopiero po skopiowaniu, odróżniając w ten sposób oryginał od kopii.



Wzór zabezpieczenia przed kopiowaniem jest dostępny pod następującymi warunkami:

- Typ papieru: Papiery zwykłe
- Jakość: Standardowy
- Bez obramowania: nie wybrano
- Korekta koloru: Automatyczny

Przejdź do sterownika drukarki i następnie wykonaj następujące ustawienia.

Karta **Więcej opcji** > **Funkcje znaku wodnego** > **Wzór zabezpieczenia przed kopiowaniem**

Powiązane informacje

- ➔ „Ładowanie papieru” na stronie 29
- ➔ „Drukowanie przy użyciu szybkich ustawień” na stronie 34

Równoczesne drukowanie wielu plików

Program Uproszczony organizator zadań umożliwia połączenie kilkunastu plików utworzonych w różnych aplikacjach i wydrukowanie ich jako pojedynczego zadania drukowania. Możliwe jest skonfigurowanie ustawień drukowania połączonych plików, np. układu wielostronicowego i drukowania dwustronnego.

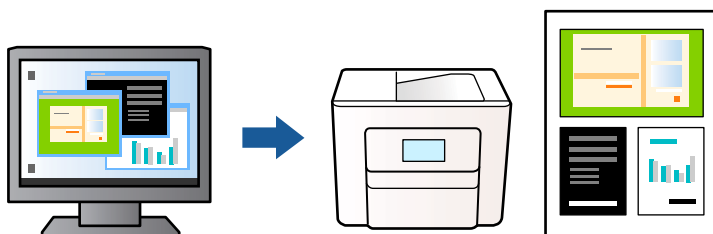

1. Na karcie **Główne** sterownika drukarki, wybierz **Uproszczony organizator zadań**, a następnie kliknij **OK**.
2. Kliknij przycisk **Drukuj**.
Kiedy rozpoczniesz drukowanie, wyświetli się okno Uproszczony organizator zadań.
3. Pozostawiając okno programu Uproszczony organizator zadań otwarte, otwórz plik, który chcesz połączyć z bieżącym plikiem, a następnie powtórz powyższe kroki.
4. Kiedy wybierzesz zadanie drukowania dodane do Drukuj projekt w oknie Uproszczony organizator zadań, możesz edytować układ strony.
5. Kliknij **Drukuj** z menu **Plik** w celu rozpoczęcia drukowania.

Uwaga:

Jeśli zamkniesz okno Uproszczony organizator zadań przed dodaniem wszystkich danych drukowania do Drukuj projekt, zadanie drukowania, nad którym właśnie pracujesz, zostaje anulowane. Kliknij **Zapisz** z menu **Plik** w celu zapisania bieżącego zadania. Zapisane pliki mają rozszerzenie „ecl”.

Aby otworzyć Projekt drukowania, kliknij **Uproszczony organizator zadań** na karcie **Konserwacja** sterownika drukarki w celu otwarcia okna Uproszczony organizator zadań. Następnie należy wybrać polecenie **Otwórz** z menu **Plik**, aby wybrać plik.

Powiązane informacje

- ➔ „Ładowanie papieru” na stronie 29
- ➔ „Drukowanie przy użyciu szybkich ustawień” na stronie 34

Drukowanie z wykorzystaniem uniwersalnej funkcji druku w kolorze

Istnieje możliwość poprawy widoczności tekstu i obrazów na wydrukach.

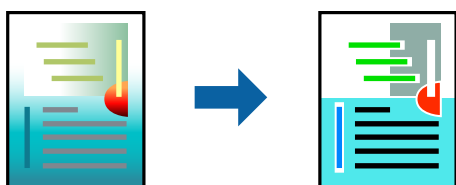

Funkcja Uniwersalny druk kolorowy jest dostępna wyłącznie po wybraniu następujących opcji.

- Typ papieru: Papiery zwykłe
- Jakość: Standardowy lub wyższa jakość
- Kolor: Kolor
- Aplikacje: Microsoft® Office 2007 lub wersja nowsza
- Rozmiar tekstu: 96 punktów lub mniejszy

Przejdź do sterownika drukarki i następnie wykonaj następujące ustawienia.

Karta **Więcej opcji** > **Korekta koloru** > **Opcje obrazu** > **Uniwersalny druk kolorowy**

Powiązane informacje

- ➔ „Ładowanie papieru” na stronie 29
- ➔ „Drukowanie przy użyciu szybkich ustawień” na stronie 34

Regulacja koloru druku

Użytkownik ma możliwość regulacji kolorów używanych w zadaniu drukowania. Te korekty nie są stosowane do oryginalnych danych wydruku.

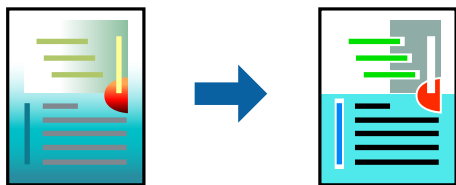

Przejdź do sterownika drukarki i następnie wykonaj następujące ustawienia.

Karta **Więcej opcji** > **Korekta koloru** > **Niestandardowy** > **Zaawansowane**, itd.

Powiązane informacje

- ➔ [„Ładowanie papieru” na stronie 29](#)
- ➔ [„Drukowanie przy użyciu szybkich ustawień” na stronie 34](#)

Drukowanie w celu podkreślenia cienkich linii

Istnieje możliwość pogrubienia linii, które są zbyt cienkie, żeby je wydrukować.

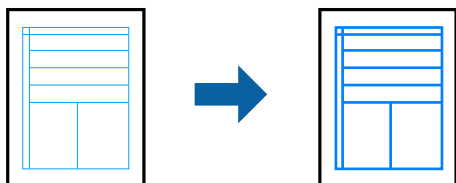

Przejdź do sterownika drukarki i następnie wykonaj następujące ustawienia.

Karta **Więcej opcji** > **Korekta koloru** > **Opcje obrazu** > **Uwydatnij cienkie linie**

Powiązane informacje

- ➔ [„Ładowanie papieru” na stronie 29](#)
- ➔ [„Drukowanie przy użyciu szybkich ustawień” na stronie 34](#)

Drukowanie wyraźnych kodów kreskowych

Jeśli wydrukowane kody kreskowe nie mogą być prawidłowo odczytane, można wydrukować je wyraźniej, zmniejszając ilość tuszu. Tę funkcję należy włączyć, tylko jeżeli nie można zeskanować drukowanych kodów kreskowych. W zależności od okoliczności zmniejszenie rozmazania może być niemożliwe.

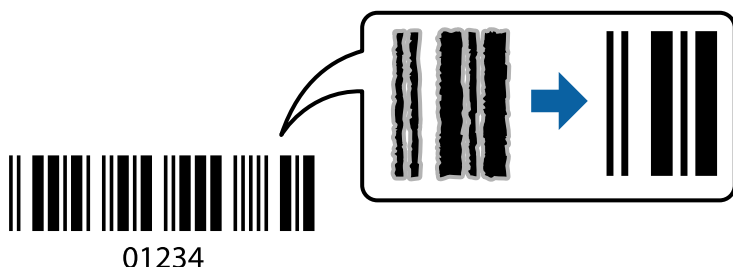

Funkcji tej można używać dla następujących rodzajów papieru i jakości druku.

- Typ papieru: Papiery zwykłe lub Koperta
- Jakość: Standardowy

Przejdź do sterownika drukarki, a następnie wybierz następujące ustawienia.

Karta **Konserwacja** > **Ustawienia zaawansowane** > **Tryb kodu kreskowego**

Powiązane informacje

- ➔ „Ładowanie papieru” na stronie 29
- ➔ „Drukowanie przy użyciu szybkich ustawień” na stronie 34

Drukowanie dokumentów z urządzeń przenośnych

Możesz drukować dokumenty z urządzenia przenośnego.

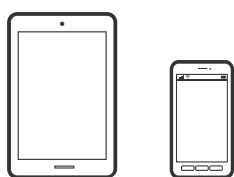

Drukowanie przy użyciu aplikacji Epson Smart Panel

Epson Smart Panel jest aplikacją, która umożliwia łatwe wykonywanie operacji drukarki włącznie z drukowaniem z urządzenia przenośnego. Możesz połączyć drukarkę z urządzeniem przenośnym przez sieć bezprzewodową, sprawdzić poziomy tuszu i stan drukarki oraz sprawdzić rozwiązania po wystąpieniu błędu.



Zainstaluj aplikację Epson Smart Panel, korzystając z następującego adresu URL lub kodu QR.

<https://support.epson.net/smpdl/>



Uruchom Epson Smart Panel, a następnie wybierz menu drukowania na ekranie głównym.

Drukowanie dokumentów przy użyciu aplikacji AirPrint

Funkcja AirPrint umożliwia szybkie drukowanie bezprzewodowe z urządzeń iPhone, iPad, iPod touch i Mac bez potrzeby instalacji sterowników ani pobierania oprogramowania.

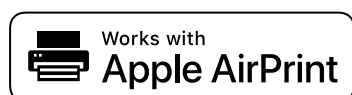

Uwaga:

W przypadku wyłączenia komunikatów o konfiguracji papieru na panelu sterowania drukarki korzystanie z funkcji AirPrint nie będzie możliwe. W razie potrzeby użyj poniższego łącza, aby włączyć komunikaty.





1. Skonfiguruj drukarkę na potrzeby drukowania bezprzewodowego. Sprawdź łącze poniżej.

Stany Zjednoczone i Kanada

[„Ponowne ustawienie połączenia sieciowego” na stronie 73](#)

Inne regiony

<https://epson.sn>

2. Podłącz urządzenie Apple do tej samej sieci bezprzewodowej, z którą jest połączona drukarka.
3. Użyj Web Config do wyboru wstępnie ustawionego dla drukarki rozmiaru i rodzaju papieru.
Informacje o wybranym papierze można sprawdzić i zmienić w **Ustawienia zaawansowane > Ustaw. drukarki > Wstępne ustawienia nośnika**. Szczegóły można sprawdzić w powiązanych informacjach poniżej.
4. Załaduj papier do drukarki.
Zaświeci się kontrolka  lub kontrolka dla ostatnio używanego papieru (,  albo ).
[„Ładowanie papieru do tylnego podajnika papieru” na stronie 29](#)
5. Naciskaj powtarzająco przycisk  w celu wyboru kontrolki dla papieru załadowanego w drukarce.
6. Drukuj na drukarce ze swojego urządzenia.

Uwaga:

Więcej informacji można znaleźć na stronie AirPrint w witrynie internetowej Apple.

Powiązane informacje

- ➔ [„Nie można drukować mimo nawiązania połączenia \(iOS\)” na stronie 98](#)

➔ „Sprawdzenie oraz zmiana rozmiaru i rodzaju papieru wstępnie ustawionego z użyciem Web Config” na stronie 29





Drukowanie przy użyciu aplikacji Mopria Print Service

Mopria Print Service umożliwia drukowanie na drukarkach i urządzeniach wielofunkcyjnych wielu producentów, z certyfikatem Mopria. Drukowanie mobilne z telefonu lub tabletu z systemem Android można wykonać za pomocą aplikacji Mopria Print Service dostępnej w sklepie Google Play.



Więcej szczegółów znaleźć można na stronie Mopria Web pod adresem <https://mopria.org>.

Użyj Web Config do wyboru wstępnie ustawionego dla drukarki rozmiaru i rodzaju papieru. Informacje o wybranym papierze można sprawdzić i zmienić w **Ustawienia zaawansowane > Ustaw. drukarki > Wstępne ustawienia nośnika**. Szczegóły można sprawdzić w powiązanych informacjach poniżej.

Podczas ładowania papieru w drukarce, zaświeci się kontrolka  lub kontrolka dla ostatnio używanego papieru (,  albo ).

Naciskaj powtarzająco przycisk  w celu wyboru kontrolki dla papieru załadowanego w drukarce.

Powiązane informacje

- ➔ „Nie można drukować mimo nawiązania połączenia (iOS)” na stronie 98
- ➔ „Sprawdzenie oraz zmiana rozmiaru i rodzaju papieru wstępnie ustawionego z użyciem Web Config” na stronie 29

Drukowanie z użyciem aplikacji Epson Print Enabler

Istnieje możliwość bezprzewodowego drukowania dokumentów, wiadomości e-mail, zdjęć i stron internetowych bezpośrednio z używanego telefonu Android lub tabletu (Android v7.0 lub wersja nowsza). Po wykonaniu kilku operacji urządzenie z systemem Android wykryje drukarkę Epson podłączoną do tej samej sieci bezprzewodowej.

Wyszukaj i zainstaluj aplikację Epson Print Enabler z Google Play.

Na urządzeniu z systemem Android przełącz na ekran **Ustawienia**, wybierz pozycję **Drukowanie**, a następnie włącz wtyczkę Epson Print Enabler. W aplikacji systemu Android, takiej jak Chrome, dotknij ikony menu i wydrukuj wszystko, co jest na ekranie.

Uwaga:

Jeśli drukarka jest niewidoczna, dotknij pozycji **Wszystkie drukarki** i wybierz drukarkę.

Drukowanie na kopertach

Drukowanie na kopertach z komputera (Windows)

1. Załaduj koperty do drukarki.
[„Ładowanie kopert” na stronie 31](#)
2. Otwórz plik, który chcesz wydrukować.
3. Wyświetl okno dialogowe sterownika drukarki.
4. Wybierz rozmiar koperty w polu **Rozmiar papieru** na karcie **Główne**, a następnie wybierz ustawienie **Koperta** dla opcji **Typ papieru**.
5. Ustaw inne elementy na kartach **Główne** i **Więcej opcji**, a następnie kliknij przycisk **OK**.
6. Kliknij przycisk **Drukuj**.

Drukowanie na kopertach z komputera (Mac OS)

1. Załaduj koperty do drukarki.
[„Ładowanie kopert” na stronie 31](#)
2. Otwórz plik, który chcesz wydrukować.
3. Wybierz opcję **Drukuj** z menu **Plik** albo inne polecenie, które spowoduje wyświetlenie okna dialogowego drukowania.
4. W opcji **Rozmiar papieru** wybierz żądany rozmiar papieru.
5. Z rozwijanego menu, wybierz polecenie **Ustawienia druku**.
6. Ustaw opcję **Rodzaj nośnika** na **Koperta**.
7. W miarę potrzeby wybierz też inne elementy.
8. Kliknij przycisk **Drukuj**.

Drukowanie stron internetowych

Drukowanie stron internetowych z komputera

Aplikacja Epson Photo+ umożliwia wyświetlanie stron internetowych, przycinanie żądanych obszarów, a następnie ich edycję i drukowanie. Szczegółowe informacje można znaleźć w pomocy aplikacji.

Drukowanie stron internetowych z urządzeń przenośnych

Zainstaluj aplikację Epson Smart Panel, korzystając z następującego adresu URL lub kodu QR.

<https://support.epson.net/smpdl/>



W aplikacji przeglądarki internetowej otwórz stronę internetową, która ma być wydrukowana. Stuknij **Udostępnij** z menu aplikacji przeglądarki internetowej, wybierz **Smart Panel**, a następnie rozpocznij drukowanie.

Drukowanie z wykorzystaniem usługi chmury

Usługa internetowa Epson Connect umożliwia drukowanie dokumentów z poziomu smartfona, tabletu lub laptopa w dowolnym czasie i praktycznie z dowolnego miejsca. Żeby skorzystać z tej usługi, musisz zarejestrować użytkownika i drukarkę w Epson Connect.

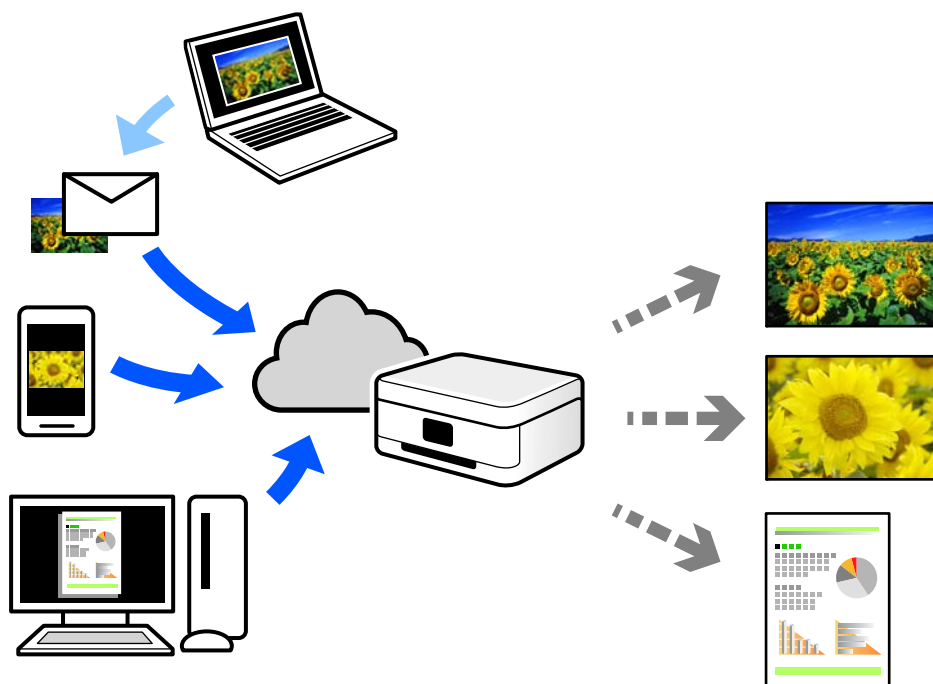

W Internecie dostępne są poniższe funkcje.

Email Print

Kiedy wysyłasz wiadomość e-mail z załącznikami np. dokumentami lub obrazami na adres e-mail przypisany do drukarki, możesz wydrukować tę wiadomość wraz z załącznikami z lokalizacji zdalnych, takich jak drukarka domowa lub biurowa.

Epson Smart Panel

Ta aplikacja jest przeznaczona dla systemów iOS oraz Android i pozwala na drukowanie lub skanowanie ze smartfona lub tabletu. Istnieje możliwość drukowania dokumentów, obrazów i stron internetowych przez ich bezpośrednie przesłanie do drukarki w tej samej bezprzewodowej sieci lokalnej.

Remote Print Driver

Jest to współdzielony sterownik obsługiwany przez zdalny sterownik drukowania. Podczas drukowania przy pomocy drukarki w zdalnej lokalizacji, możesz drukować poprzez zmianę drukarki w zwykłym oknie aplikacji.

Szczegółowe informacje na temat konfiguracji lub drukowania można znaleźć w portalu Epson Connect.

<https://epson.com/connect> (Stany Zjednoczone)

<https://epson.ca/connect> (Kanada)

<https://latin.epson.com/connect> (Ameryka Łacińska)

<https://www.epsonconnect.eu> (Europa)

<https://www.epsonconnect.ae> (Bliski Wschód, Turcja, Afryka, Azja Środkowa i Zachodnia)

<https://www.epsonconnect.com> (inne regiony)

Konserwacja drukarki

Sprawdzanie poziomów tuszu.	57
Poprawa jakości druku.	57
Czyszczenie drukarki.	65
Czyszczenie rozlanego tuszu.	65

Sprawdzanie poziomów tuszu

Aby potwierdzić rzeczywistą ilość pozostałego tuszu, należy wzrokowo sprawdzić poziomy tuszu we wszystkich pojemnikach drukarki.



Ważne:

Kontynuowanie korzystania z drukarki, gdy poziom każdego z tuszów jest niższy od dolnej linii, może spowodować uszkodzenie drukarki.

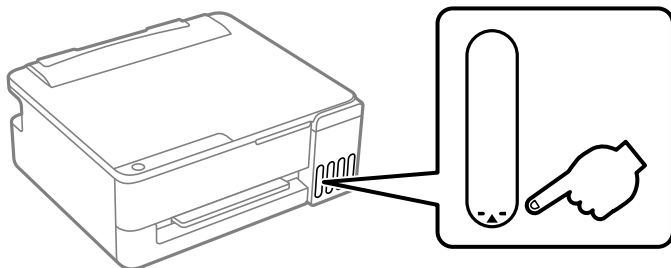

Powiązane informacje

➔ „Uzupełnianie tuszu w pojemnikach” na stronie 123

Poprawa jakości druku

Regulowanie jakości druku

Po zauważeniu wysuwanych pustych stron, źle wyrównanych pionowych linii, rozmazanych obrazów lub poziomych pasów, wypróbuj **Dopasowanie jakości wydruku**.



Ważne:

*Po wykonaniu **Dopasowanie jakości wydruku**, może być konieczne czyszczenie głowicy. Podczas czyszczenia głowicy należy sprawdzić następujące elementy.*

- Czyszczenie głowicy powoduje zużycie pewnej ilości tuszu, dlatego nie wolno go wykonywać, jeżeli nie jest to konieczne.
- Czyszczenie głowicy może nie być możliwe, jeśli tusz jest na wyczerpaniu.
- Nie należy wyłączać drukarki podczas czyszczenia głowicy. Jeśli czyszczenie głowicy nie zostanie zakończone, drukowanie może nie być możliwe.

1. Zainstaluj Epson Smart Panel z wykorzystaniem następującego adresu URL lub kodu QR.

<https://support.epson.net/smpdl/>



2. Uruchom aplikację Epson Smart Panel.
3. Aby połączyć drukarkę z urządzeniem przenośnym, postępuj zgodnie z instrukcjami wyświetlanymi w aplikacji Epson Smart Panel.
4. Po nawiązaniu połączenia, wybierz ikonę swojej drukarki na ekranie głównym.
5. Wybierz **Regulacja jakości druku (automatyczna regulacja jakości druku)** z **Menu konserwacyjne**.
6. Postępuj zgodnie z instrukcjami wyświetlanymi na ekranie, aby wydrukować i przechwycić wzór wyrównywania z urządzenia przenośnego.

Regulacje zostaną wykonane automatycznie.

Uwaga:

- W zależności od możliwości urządzenia przenośnego, automatyczna regulacja może się zakończyć niepowodzeniem.
- Prawidłowe przechwycenie wzorca wyrównywania, może zapewnić powodzenie procesu automatycznej regulacji. Należy się upewnić, że spełnione są następujące warunki:
 - Odpowiednie środowisko wykonywania zdjęcia (wystarczająca jasność, brak cieni i umieszczenie wzoru na powierzchni bez wzorów).
 - Urządzenie przenośne należy trzymać stabilnie, aby uniknąć drgań aparatu. Chociaż stosowana jest funkcja wykrywania rozmycia, nie gwarantuje ona 100% dokładności.
 - Urządzenie przenośne ma wystarczającą ilość pamięci i miejsca na dane podczas przetwarzania.
- W zależności od używanej wersji aplikacji, układ ekranu, nazwy przycisków i procedury obsługi mogą się różnić od opisów zawartych w tej instrukcji.

Sprawdzanie i czyszczenie głowicy drukującej

 Procedurę można także obejrzeć w Podr. wideo web. Uzyskaj dostęp do następującej strony internetowej.



<https://support.epson.net/publist/vlink.php?code=NPD7668>

Jeżeli dysze są zatkane, wydruki stają się wyblakłe, pojawiają się widoczne pasy albo nieoczekiwane kolory. Jeżeli dysze są mocno zatkane, zostanie wydrukowany pusty arkusz. Jeżeli jakość drukowania się obniżyła, najpierw skorzystaj z funkcji testu dysz, by sprawdzić, czy nie są one zatkane. Jeżeli dysze są zatkane, należy wyczyścić głowicę drukowania.

! **Ważne:**

- ❑ Nie należy otwierać pokrywy drukarki ani wyłączać drukarki podczas czyszczenia głowicy. Jeśli czyszczenie głowicy nie zostanie zakończone, drukowanie może nie być możliwe.
- ❑ Czyszczenie głowicy powoduje zużycie pewnej ilości tuszu, dlatego nie wolno go wykonywać, jeżeli nie jest to konieczne.
- ❑ Czyszczenie głowicy może nie być możliwe, jeśli tusz jest na wyczerpaniu.
- ❑ Jeśli jakość druku nie poprawiła się po naprzemiennym wykonaniu Czyszczenie 3 razy lub po wykonaniu Czyszczenie zaawansowane jeden raz, zaczekaj co najmniej 12 godzin bez drukowania (zalecamy wyłączenie drukarki), a następnie wykonaj sprawdzenie dysz. Jeśli jakość druku nadal nie ulegnie poprawie, uruchom Czyszczenie i ponownie sprawdź dysze. Jeśli jakość druku nadal nie ulegnie poprawie, uruchom Funkcja dokładnego czyszczenia.
- ❑ Aby nie dopuścić do wyschnięcia głowicy drukującej, nie należy odłączać drukarki od zasilania, gdy drukarka jest włączona.

Możesz sprawdzić i wyczyścić głowicę drukującą z poziomu panelu sterowania drukarki.

1. Załaduj do drukarki zwykły papier o rozmiarze A4 lub Letter.
2. Naciśnij przycisk , aby wyłączyć drukarkę.
3. Włącz drukarkę, trzymając naciśnięty przycisk , a następnie zwolnij przyciski, gdy będzie migać kontrolka zasilania.

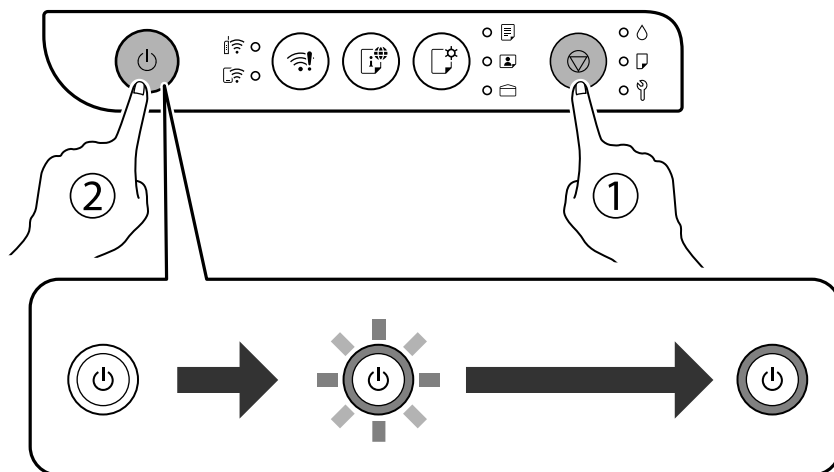

Zostanie wydrukowany wzór testu dysz.

Uwaga:

Drukowanie wzoru testu dysz zostanie rozpoczęte po chwili.

4. Sprawdzanie wydrukowanego wzoru w celu stwierdzenia, czy dysze głowicy drukującej nie są zatkane.

A) OK

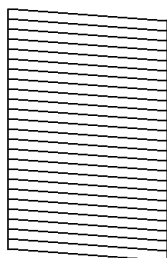

B) NG

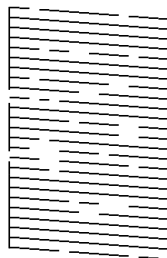

C) NG

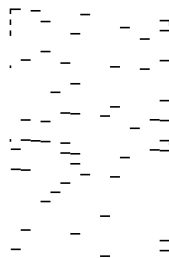

- A:

Wszystkie linie zostały wydrukowane. Nie jest wymagane wykonanie dalszych czynności.

- B lub zbliżone do B

Niektóre dysze są zatkane. Przytrzymaj naciśnięty przycisk  przez pięć sekund, aż zacznie migać kontrolka zasilania.

Rozpocznie się czyszczenie głowicy drukującej.

Uwaga:

Czyszczenie głowicy drukującej zostanie rozpoczęte po chwili.

- C lub zbliżone do C

Jeśli wydruk wychodzi jako czysty arkusz lub brakuje więcej niż połowy, oznacza to, że zatkana jest większość dysz. Uruchom funkcję **Czyszczenie zaawansowane**. Szczegóły można sprawdzić w powiązanych informacjach poniżej.

5. Gdy kontrolka zasilania przestanie migać, wydrukuj jeszcze raz wzór testu dysz. Powtarzaj procesy czyszczenia dysz i drukowania wzoru do momentu, aż wszystkie linie będą całkowicie wydrukowane.



Ważne:

Jeśli jakość druku nie poprawiła się po naprzemiennym wykonaniu Czyszczenie 3 razy lub po wykonaniu Czyszczenie zaawansowane jeden raz, zaczekaj co najmniej 12 godzin bez drukowania (zalecamy wyłączenie drukarki), a następnie wykonaj sprawdzenie dysz. Jeśli jakość druku nadal nie ulegnie poprawie, uruchom Czyszczenie i ponownie sprawdź dysze. Jeśli jakość druku nadal nie ulegnie poprawie, uruchom Funkcja dokładnego czyszczenia.

Uwaga:

Można też sprawdzić i wyczyścić głowicę drukującą z poziomu sterownika drukarki.

- Windows

Kliknij **Konserwacja** na karcie **Konserwacja**, a następnie wybierz **Spr. dyszy głow. druk.**

- Mac OS

Menu Apple > **Preferencje systemowe** (lub **Ustawienia systemu**) > **Drukarki i skanery** (lub **Drukowanie i skanowanie, Drukarka i faks**) > Epson(XXXX) > **Opcje i materiały eksploatacyjne** > **Narzędzia** > **Otwórz narzędzie drukarki** > **Spr. dyszy głow. druk.**

Powiązane informacje

➔ „Uruchamianie funkcji Czyszczenie zaawansowane” na stronie 61

- ➔ „Uruchamianie funkcji Czyszczenie zaawansowane (system Windows)” na stronie 61
- ➔ „Uruchamianie funkcji Czyszczenie specjalne (Mac OS)” na stronie 61
- ➔ „Uruchamianie funkcji Funkcja dokładnego czyszczenia” na stronie 62
- ➔ „Uruchamianie funkcji Funkcja dokładnego czyszczenia (system Windows)” na stronie 62
- ➔ „Uruchamianie funkcji Zaawansowane wyfukiwanie tuszu (Mac OS)” na stronie 63

Uruchamianie funkcji Czyszczenie zaawansowane

Funkcja **Czyszczenie zaawansowane** może poprawić jakość druku w następujących przypadkach.

- Kiedy większość dysz została zatkana.
- Gdy wydruk wychodzi jako pusty arkusz.

Przed uruchomieniem tej funkcji, użyj funkcję sprawdzania dysz, aby sprawdzić, czy nie jest zatkana większość dysz, a następnie przeczytaj następujące instrukcje.



Ważne:

Czyszczenie zaawansowane zużywa więcej tuszu niż Czyszczenie.

Powiązane informacje

- ➔ „Sprawdzanie i czyszczenie głowicy drukującej” na stronie 58

Uruchamianie funkcji Czyszczenie zaawansowane (system Windows)

1. Wyświetl okno dialogowe sterownika drukarki.
2. Kliknij kartę **Konserwacja > Konserwacja > Czyszcz. głow. druk. > Czyszczenie zaawansowane**.
3. Postępuj zgodnie z instrukcjami wyświetlanymi na ekranie.



Ważne:

Jeśli jakość wydruku nie poprawiła się po uruchomieniu funkcji Czyszczenie zaawansowane, należy poczekać co najmniej 12 godzin drukowania (zalecamy wyłączenie drukarki), a następnie uruchomić kontrolę dysz. Jeśli jakość druku nadal nie ulegnie poprawie, uruchom Czyszczenie i ponownie sprawdź dysze. Jeśli jakość druku nadal nie ulegnie poprawie, uruchom Funkcja dokładnego czyszczenia.

Powiązane informacje

- ➔ „Sprawdzanie i czyszczenie głowicy drukującej” na stronie 58
- ➔ „Uruchamianie funkcji Funkcja dokładnego czyszczenia” na stronie 62

Uruchamianie funkcji Czyszczenie specjalne (Mac OS)

1. Wybierz **Preferencje systemowe** (lub **Ustawienia systemu**) z menu Apple > **Drukarki i skanery** (lub **Drukowanie i skanowanie** lub **Drukarka i faks**), a następnie wybierz drukarkę.

2. Kliknij pozycje **Opcje i materiały > Narzędzia > Otwórz narzędzie drukarki**.
3. Kliknij **Czyszcz. głow. druk.** > **Czyszczenie specjalne**.
4. Postępuj zgodnie z instrukcjami wyświetlanymi na ekranie.



Ważne:

Jeśli jakość wydruku nie poprawiła się po uruchomieniu funkcji Czyszczenie specjalne, należy poczekać co najmniej 12 godzin drukowania (zalecamy wyłączenie drukarki), a następnie uruchomić kontrolę dysz. Jeśli jakość druku nadal nie ulegnie poprawie, uruchom Czyszczenie i ponownie sprawdź dysze. Jeśli jakość druku nadal nie ulegnie poprawie, uruchom Zaawansowane wyplukiwanie tuszu.

Powiązane informacje

- ➔ „Sprawdzanie i czyszczenie głowicy drukującej” na stronie 58
- ➔ „Uruchamianie funkcji Funkcja dokładnego czyszczenia” na stronie 62

Uruchamianie funkcji Funkcja dokładnego czyszczenia

Wymianę całego tuszu znajdującego się w rurkach z tuszem umożliwia narzędzie **Funkcja dokładnego czyszczenia**. W następujących przypadkach może być konieczne użycie tej funkcji, aby poprawić jakość druku.

- Wydrukowano lub wykonano czyszczenie głowicy, gdy poziomy tuszu były poniżej okienek w pojemnikach z tuszem.
- Wykonano trzykrotne sprawdzenie i czyszczenie lub jednokrotne Czyszczenie zaawansowane, odczekano co najmniej 12 godzin bez drukowania, ponownie wykonano czyszczenie, ale wszystkie linie sprawdzenia dysz nadal nie są całkowicie wydrukowane.

Przed uruchomieniem tej funkcji należy sprawdzić poniższe instrukcje.



Ważne:

Należy się upewnić, że w pojemnikach z tuszem jest wystarczająca ilość tuszu.

Sprawdź wzrokowo, czy wszystkie zbiorniki z tuszem są napełnione co najmniej w jednej trzeciej. Niski poziom tuszu w trakcie wykonywania funkcji Funkcja dokładnego czyszczenia może spowodować uszkodzenie produktu.



Ważne:

Tusz zostanie umieszczony w zbiorniku na zużyty atrament. Jeśli zbiornik na zużyty atrament się zapełni, należy przygotować i zainstalować zamienny zbiornik na zużyty atrament, aby można było kontynuować drukowanie.

Uwaga:

Jeśli poziomy tuszu lub ilość wolnego miejsca w zbiorniku na zużyty atrament są niewystarczające do wykonania funkcji Funkcja dokładnego czyszczenia, tego procesu nie można uruchomić. Nawet w takim przypadku może być wystarczająco dużo tuszu i wolnego miejsca w zbiorniku na zużyty atrament, aby kontynuować drukowanie.

Uruchamianie funkcji Funkcja dokładnego czyszczenia (system Windows)

1. Wyświetl okno dialogowe sterownika drukarki.

2. Kliknij **Konserwacja** na karcie **Konserwacja**, a następnie wybierz **Funkcja dokładnego czyszczenia**.
3. Postępuj zgodnie z instrukcjami wyświetlanymi na ekranie.



Ważne:

Jeśli wszystkie linie sprawdzenia dysz nadal nie są całkowicie wydrukowane, po uruchomieniu Funkcja dokładnego czyszczenia, skontaktuj się z pomocą techniczną firmy Epson.

Powiązane informacje

➔ [„Sprawdzanie i czyszczenie głowicy drukującej” na stronie 58](#)

Uruchamianie funkcji Zaawansowane wypłukiwanie tuszu (Mac OS)

1. Wybierz **Preferencje systemowe** (lub **Ustawienia systemu**) z menu Apple > **Drukarki i skanery** (lub **Drukowanie i skanowanie** lub **Drukarka i faks**), a następnie wybierz drukarkę.
2. Kliknij pozycje **Opcje i materiały** > **Narzędzia** > **Otwórz narzędzie drukarki**.
3. Kliknij przycisk **Zaawansowane wypłukiwanie tuszu**.
4. Postępuj zgodnie z instrukcjami wyświetlanymi na ekranie.



Ważne:

Jeśli wszystkie linie sprawdzenia dysz nadal nie są całkowicie wydrukowane, po uruchomieniu Zaawansowane wypłukiwanie tuszu, skontaktuj się z pomocą techniczną firmy Epson.

Powiązane informacje

➔ [„Sprawdzanie i czyszczenie głowicy drukującej” na stronie 58](#)

Zapobieganie zatykaniu dysz

Kiedy podczas działania drukarki dojdzie do wyjęcia z wtyczki przewodu zasilania lub awarii prądu, głowica drukująca może nie zostać odpowiednio zakryta. Jeśli głowica drukująca zostanie pozostawiona bez zmian, wyschnie, a jej dysze (wyloty tuszu) zatkają się.

Do włączania i wyłączenia drukarki zawsze używaj przycisku zasilania.

Przed odłączeniem przewodu zasilania sprawdź, czy została wyłączona kontrolka zasilania.

Tusz może wyschnąć, jeśli nie jest zakryty. Nie wystarczy założyć zatyczki na wieczne pióro lub długopis olejowy, aby zapobiec wyschnięciu. Podobnie jest z głowicą drukującą, którą należy zakryć, jeśli tusz ma nie wysychać.

W takich przypadkach możliwie jak najszybciej włącz drukarkę i wyłącz ją ponownie, aby odpowiednio zakryć głowicę drukującą.

Wyrównywanie głowicy drukującej

Jeśli linie pionowe lub poziome na wydruku są nieprawidłowo wyrównane albo obrazy są rozmazane, należy wyrównać głowicę drukującą.

Wyrównywanie głowicy drukującej — Windows

1. Załaduj do drukarki zwykły papier o rozmiarze A4 lub Letter.
2. Wyświetl okno dialogowe sterownika drukarki.
3. Kliknij **Konserwacja** na karcie **Konserwacja**, a następnie wybierz **Wyrównanie głowicy drukującej**.
4. Postępuj zgodnie z instrukcjami wyświetlanymi na ekranie.

Wyrównywanie głowicy drukującej — Mac OS

1. Załaduj do drukarki zwykły papier o rozmiarze A4 lub Letter.
2. Wybierz **Preferencje systemowe** (lub **Ustawienia systemu**) z menu Apple > **Drukarki i skanery** (lub **Drukowanie i skanowanie** albo **Drukarka i faks**), a następnie wybierz drukarkę.
3. Kliknij pozycję **Opcje i materiały** > **Narzędzia** > **Otwórz narzędzie drukarki**.
4. Kliknij przycisk **Wyrównanie głowicy drukującej**.
5. Postępuj zgodnie z instrukcjami wyświetlanymi na ekranie.

Czyszczenie ścieżki papieru z tuszu

Kiedy wydruki są zabrudzone lub przetarte, należy oczyścić wewnętrzną rolkę.



Ważne:

Do czyszczenia wnętrza drukarki nie należy używać ręczników papierowych. Dysze głowicy drukującej mogą się zatkać kłaczkami.

Czyszczenie ścieżki papieru — Windows

1. Wyświetl okno dialogowe sterownika drukarki.
2. Kliknij opcję **Czyszczenie prowadnicy papieru** na karcie **Konserwacja**.
3. Postępuj zgodnie z instrukcjami wyświetlanymi na ekranie.

Czyszczenie ścieżki papieru — Mac OS

1. Wybierz **Preferencje systemowe** (lub **Ustawienia systemu**) z menu Apple > **Drukarki i skanery** (lub **Drukowanie i skanowanie** albo **Drukarka i faks**), a następnie wybierz drukarkę.
2. Kliknij pozycję **Opcje i materiały** > **Narzędzia** > **Otwórz narzędzie drukarki**.
3. Kliknij przycisk **Czyszczenie prowadnicy papieru**.

4. Postępuj zgodnie z instrukcjami wyświetlanymi na ekranie.

Czyszczenie drukarki

Jeśli podzespoły i obudowa są brudne lub zapyłone, wyłącz drukarkę i oczyść je miękką, czystą szmatką zwilżoną wodą. Jeśli nie można usunąć zabrudzeń, dodaj na wilgotną szmatkę niewielką ilość łagodnego środka czyszczącego.

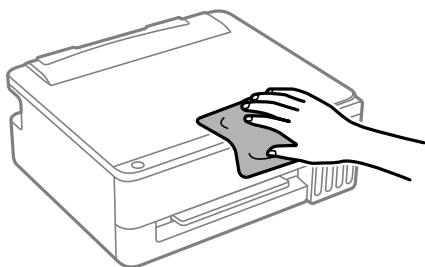

Ważne:

- Należy zachować ostrożność, aby nie zamoczyć mechanizmu drukarki ani żadnych jej podzespołów elektrycznych. W przeciwnym razie drukarka może ulec uszkodzeniu.
- Nie wolno czyścić podzespołów i obudowy drukarki rozpuszczalnikiem ani alkoholem. Tego rodzaju środki chemiczne mogą spowodować ich uszkodzenie.
- Nie należy dotykać obszarów przedstawionych na poniższej ilustracji. Może to być przyczyną awarii.

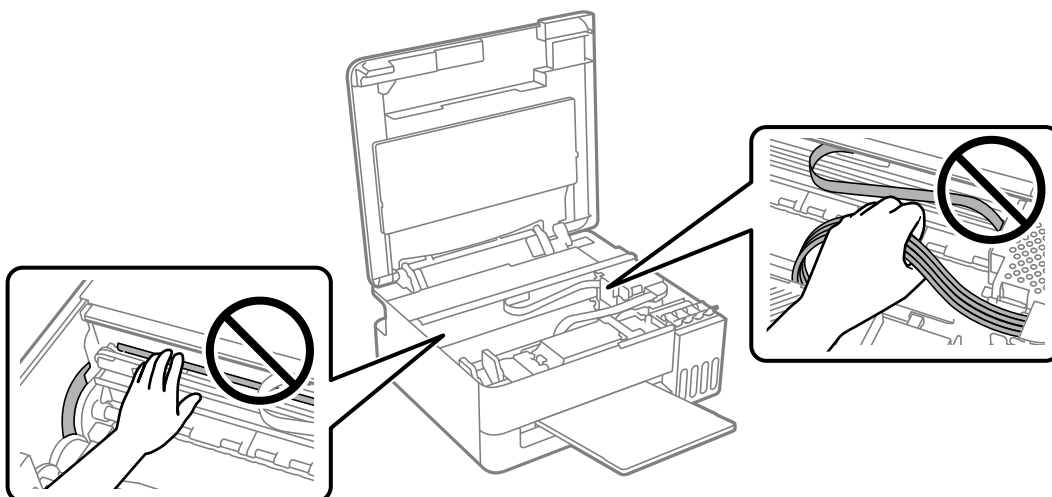

Czyszczenie rozlanego tuszu

W przypadku rozlania tuszu należy usunąć go, wykonując następujące czynności.

- Jeśli tusz przyłgnie do obszaru wokół zbiornika, należy zetrzeć go, używając czystej szmatki lub patyczka czyszczącego.

- W przypadku rozlania tuszu na biurko lub podłogę należy natychmiast go zetrzeć. Po wyschnięciu trudno będzie usunąć plamę tuszu. Aby zapobiec rozmazywaniu zabrudzenia, zetrzeć tusz suchą szmatką, a następnie przetrzeć wilgotną szmatką.
- W przypadku zabrudzenia rąk tuszem należy umyć je wodą i mydłem.

W takich sytuacjach

Podczas wymiany komputera.	68
Oszczędzanie energii.	68
Wyłączanie połączenia Wi-Fi.	69
Sprawdzanie łącznej liczby stron podanych przez drukarkę.	70
Osobne instalowanie aplikacji.	70
Ponowne ustawienie połączenia sieciowego.	73
Nawiązywanie bezpośredniego połączenia między urządzeniem przenośnym a drukarką (Wi-Fi Direct).	84
Dodawanie lub zmiana połączenia drukarki.	86
Transport i przechowywanie drukarki.	89

Podczas wymiany komputera

W nowym komputerze należy zainstalować sterownik drukarki i inne oprogramowanie.

Zjednoczone, Kanada i Ameryka Łacińska

Przejdź do poniższej witryny, a następnie wyszukaj swój produkt. Pobierz pakiet oprogramowania produktu i uruchom go, a następnie postępuj zgodnie z instrukcjami wyświetlanymi na ekranie komputera, aby uruchomić program konfiguracyjny.

<https://support.epson.com>

Inne regiony

Przejdź do poniższej witryny, a następnie wprowadź nazwę modelu danego urządzenia. Przejdź do obszaru **Konfiguracja**, a następnie rozpocznij konfigurację. Postępuj zgodnie z instrukcjami wyświetlanymi na ekranie.

<https://epson.sn>

Oszczędzanie energii

Drukarka zostanie automatycznie przełączona w tryb uśpienia lub wyłączona, jeśli przez określony czas nie zostanie wykonana żadna operacja. Określenie czasu, po którym włączony zostanie tryb oszczędzania energii. Wzrost tej wartości wpłynie na wydajność energetyczną urządzenia. Przed dokonaniem zmian w ustawieniu należy wziąć pod uwagę kwestie środowiskowe.

Zależnie od miejsca zakupu, drukarka może być wyposażona w funkcję, która wyłącza ją automatycznie, jeśli nie będzie podłączona do sieci przez określony okres czasu.

<https://www.epson.eu/energy-consumption>

Oszczędzanie energii — Windows

1. Wyświetl okno dialogowe sterownika drukarki.
2. Kliknij pozycję **Informacje o drukarce i opcjach** na karcie **Konserwacja**.
3. Wykonaj jedną z poniższych czynności.

Uwaga:

*Posiadany produkt może mieć funkcję **Programator wyłączony moc** lub **Wyłącz przy beczynności** i **Wyłącz po odłączeniu** w zależności od lokalizacji zakupu.*

- Określ w ustawieniu **Wyłącznik czasowy** czas, po jakim drukarka przejdzie w tryb uśpienia, a następnie kliknij opcję **Wyślij**. Aby ustawić automatyczne wyłączanie drukarki, wybierz przedział czasu w ustawieniu **Programator wyłączony moc**, a następnie kliknij opcję **Wyślij**.
 - Określ w ustawieniu **Wyłącznik czasowy** czas, po jakim drukarka przejdzie w tryb uśpienia, a następnie kliknij opcję **Wyślij**. Aby ustawić automatyczne wyłączanie drukarki, wybierz przedział czasu w ustawieniu **Wyłącz przy beczynności** lub **Wyłącz po odłączeniu**, a następnie kliknij opcję **Wyślij**.
4. Kliknij przycisk **OK**.

Powiązane informacje

➔ „Aplikacja do drukowania z komputera (sterownik drukarki dla systemu Windows)” na stronie 151

Oszczędzanie energii — Mac OS

1. Wybierz **Preferencje systemowe** (lub **Ustawienia systemu**) z menu Apple > **Drukarki i skanery** (lub **Drukowanie i skanowanie** albo **Drukarka i faks**), a następnie wybierz drukarkę.
2. Kliknij pozycję **Opcje i materiały** > **Narzędzia** > **Otwórz narzędzie drukarki**.
3. Kliknij przycisk **Ustawienia drukarki**.
4. Wykonaj jedną z poniższych czynności.

Uwaga:

Posiadany produkt może mieć funkcję **Programator wyłączony moc** lub **Wyłącz przy beczynności** i **Wyłącz po odłączeniu** w zależności od lokalizacji zakupu.

- Określ w ustawieniu **Wyłącznik czasowy** czas, po jakim drukarka przejdzie w tryb uśpienia, a następnie kliknij opcję **Zastosuj**. Aby ustawić automatyczne wyłączanie drukarki, wybierz przedział czasu w ustawieniu **Programator wyłączony moc**, a następnie kliknij opcję **Zastosuj**.
- Określ w ustawieniu **Wyłącznik czasowy** czas, po jakim drukarka przejdzie w tryb uśpienia, a następnie kliknij opcję **Zastosuj**. Aby ustawić automatyczne wyłączanie drukarki, wybierz przedział czasu w ustawieniu **Wyłącz przy beczynności** lub **Wyłącz po odłączeniu**, a następnie kliknij opcję **Zastosuj**.

Wyłączanie połączenia Wi-Fi

Jeśli połączenie Wi-Fi (bezprzewodowa sieć LAN) z drukarką nie jest już potrzebne, można je wyłączyć.

Poprzez usunięcie niepotrzebnych sygnałów Wi-Fi, można także zmniejszyć obciążenie zasilania w trybie gotowości.

1. Jeśli jest włączona, wyłącz drukarkę.
2. Włącz drukarkę, przytrzymując przycisk .
Przywracane są domyślne ustawienia sieci i wyłączane jest połączenie Wi-Fi.

Uwaga:



Aby używać Wi-Fi należy ponownie wykonać ustawienia sieci.

Powiązane informacje

➔ „Przyciski i funkcje” na stronie 21

Sprawdzanie łącznej liczby stron podanych przez drukarkę

Istnieje możliwość sprawdzenia łącznej liczby stron podanych przez drukarkę. Informacje są pokazywane na wzorze testu dysz.

1. Załaduj do drukarki zwykły papier o rozmiarze A4 lub Letter.
2. Naciśnij przycisk , aby wyłączyć drukarkę.
3. Włącz drukarkę, trzymając naciśnięty przycisk , a następnie zwolnij przyciski, gdy będzie migać kontrolka zasilania.

Uwaga:

Istnieje też możliwość sprawdzenia łącznej liczby stron podanych z poziomu sterownika drukarki.

Windows

*Kliknij pozycję **Informacje o drukarce i opcjach** na karcie **Konserwacja**.*

Mac OS

*Menu Apple > **Preferencje systemowe (lub Ustawienia systemu)** > **Drukarki i skanery (lub Drukowanie i skanowanie, Drukarka i faks)** > Epson(XXXX) > **Opcje i materiały eksploatacyjne** > **Narzędzia** > **Otwórz narzędzie drukarki** > **Informacje o drukarce i opcjach***

Osobne instalowanie aplikacji

Podłącz komputer do sieci i zainstaluj najnowsze wersje aplikacji ze strony internetowej. Należy zalogować się do komputera jako administrator. Po pojawieniu się monitu należy wpisać hasło administratora.

Uwaga:

- Jeśli aplikacja jest ponownie instalowana, należy ją najpierw odinstalować.*
 - Najnowsze aplikacje można pobrać ze strony internetowej firmy Epson.*
<https://www.epson.com>
 - Jeśli korzystasz z systemów operacyjnych Windows Server, nie możesz korzystać z programu Epson Software Updater. Pobieranie najnowszych aplikacji ze strony internetowej firmy Epson.*
1. Sprawdź, czy drukarka i komputer są dostępne do celów komunikacji, a drukarka jest podłączona do Internetu.

2. Uruchom aplikację Epson Software Updater.
Zrzut ekranu pokazuje przykład z systemu Windows.

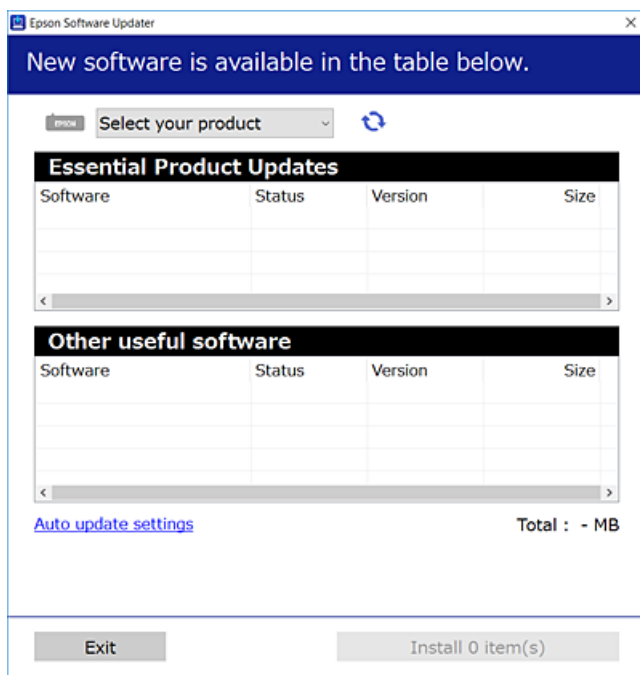

3. Wybierz drukarkę, a następnie kliknij , żeby sprawdzić najnowsze dostępne aplikacje.
4. Wybierz pozycję do zainstalowania lub aktualizacji, a następnie kliknij przycisk Instaluj.



Ważne:

*Nie wolno wyłączać ładowarki ani odłączać jej od źródła zasilania do momentu zakończenia aktualizacji.
W przeciwnym razie drukarka może ulec awarii.*

Powiązane informacje

➔ „Aplikacja do aktualizowania oprogramowania i oprogramowania układowego (Epson Software Updater)” na stronie 153

Sprawdzanie zainstalowania oryginalnego sterownika drukarki Epson — Windows

Można sprawdzić, czy na komputerze zainstalowany jest oryginalny sterownik drukarki Epson, używając jednej z następujących metod.

- Windows 11/Windows Server 2025

Kliknij przycisk start, wybierz **Ustawienia > Bluetooth i urządzenia > Drukarki i skanery**, a następnie kliknij **Właściwości serwera drukowania w Powiązane ustawienia**.

- ❑ Windows 10/Windows 8.1/Windows 8/Windows 7/Windows Server 2022/Windows Server 2019/Windows Server 2016/Windows Server 2012 R2/Windows Server 2012/Windows Server 2008 R2

Wybierz **Panel sterowania > Wyświetl urządzenia i drukarki (Drukarki, Drukarki i faksy)** w **Sprzęt i dźwięk**, kliknij ikonę drukarki, a następnie kliknij **Właściwości serwera drukowania** w górnej części okna.

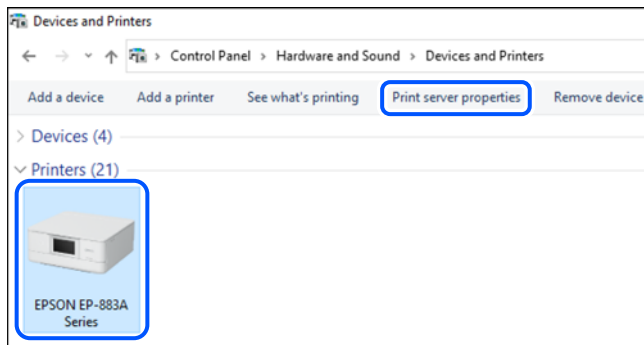

- ❑ Windows Server 2008

Kliknij prawym przyciskiem folder **Drukarki**, a następnie wybierz polecenia **Uruchom jako administrator > Właściwości serwera**.

Kliknij kartę **Sterowniki**. Jeśli nazwa drukarki jest wyświetlana na liście, oznacza to, że na komputerze zainstalowany jest oryginalny sterownik drukarki Epson.

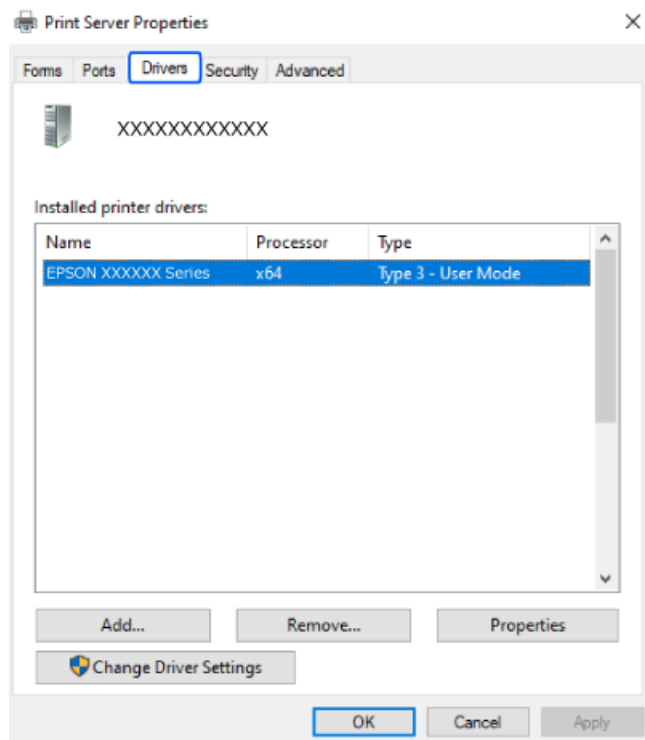

Powiązane informacje

➔ [„Osobne instalowanie aplikacji” na stronie 70](#)

Sprawdzanie zainstalowania oryginalnego sterownika drukarki Epson — Mac OS

Można sprawdzić, czy na komputerze zainstalowany jest oryginalny sterownik drukarki Epson, używając jednej z następujących metod.

Wybierz **Preferencje systemowe** (lub **Ustawienia systemu**) z menu Apple > **Drukarki i skanery** (lub **Drukowanie i skanowanie, Drukarka i faks**), a następnie wybierz drukarkę. Jeśli po kliknięciu pozycji **Opcje i materiały eksploatacyjne** wyświetlane są karty **Opcje** i **Narzędzia**, a po kliknięciu karty **Narzędzia** wyświetlany jest przycisk **Otwórz narzędzia drukarki**, oznacza to, że na komputerze jest już zainstalowany oryginalny sterownik drukarki Epson.

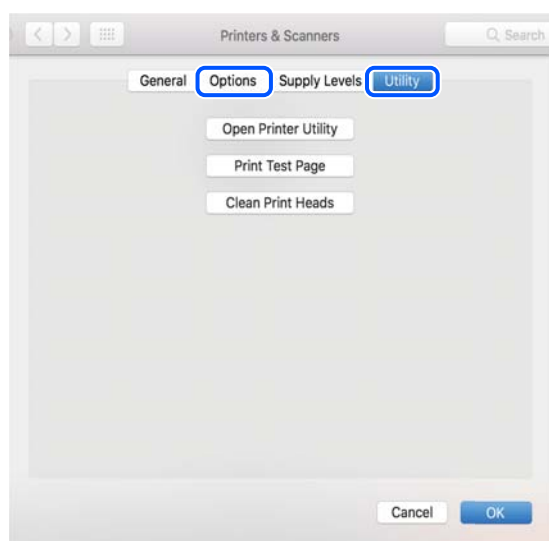

Powiązane informacje

➔ [„Osobne instalowanie aplikacji” na stronie 70](#)

Ponowne ustawienie połączenia sieciowego

Sieć drukarki wymaga konfiguracji w następujących przypadkach.

- Podczas używania drukarki z połączeniem sieciowym
- Gdy zmienione zostało otoczenie sieciowe
- Po wymianie routera bezprzewodowego
- Po zmianie metody połączenia z komputerem

Dostosowywanie ustawień podczas łączenia z komputerem

Instalatora można uruchomić, używając jednej z następujących metod.

Konfigurowanie za pomocą witryny

Zjednoczone, Kanada i Ameryka Łacińska

Przejdź do poniższej witryny, a następnie wyszukaj swój produkt. Pobierz pakiet oprogramowania produktu i uruchom go, a następnie postępuj zgodnie z instrukcjami wyświetlanymi na ekranie komputera, aby uruchomić program konfiguracyjny.

<https://support.epson.com>

Inne regiony

Przejdź do poniższej witryny, a następnie wprowadź nazwę modelu danego urządzenia. Przejdź do obszaru **Konfiguracja**, a następnie rozpocznij konfigurację.

<https://epson.sn>

 Procedurę można także obejrzeć w Podr. wideo web. Uzyskaj dostęp do następującej strony internetowej.

<https://support.epson.net/publist/vlink.php?code=NPD7415>

Konfiguracja z użyciem płyty z oprogramowaniem

Jeżeli używana drukarka została dostarczona z płytą z oprogramowaniem i używany jest komputer Windows z napędem płyt, włóż płytę do komputera, a następnie wykonaj wyświetlane na ekranie instrukcje.

Dostosowywanie ustawień podczas łączenia się z urządzeniem przenośnym

Z drukarki można korzystać za pomocą urządzenia przenośnego podłączonego do tej samej sieci bezprzewodowej.

Zjednoczone, Kanada i Ameryka Łacińska

Upewnij się, że przygotowane zostały następujące elementy.

- Urządzenie przenośne podłączone do sieci bezprzewodowej, z włączoną funkcją Bluetooth i zainstalowaną aplikacją Epson Smart Panel (aplikacja Epson Smart Panel jest dostępna dla urządzeń z systemem iOS i Android).
- Nazwa sieci bezprzewodowej (SSID) i hasło

Uwaga:

Urządzenie mobilne musi znajdować się wystarczająco blisko drukarki, aby nawiązać i utrzymać połączenie Bluetooth.

Upewnij się, że posiadany produkt jest włączony i gotowy do druku.

Uwaga:

Przed konfiguracją drukowania bezprzewodowego należy wykonać wstępną konfigurację i instalację tuszu

Otwórz aplikację Epson Smart Panel.

Wykonaj jedną z poniższych czynności:

- Jeśli aplikacja automatycznie rozpozna produkt, postępuj zgodnie z instrukcjami wyświetlanymi na ekranie, aby skonfigurować połączenie bezprzewodowe.
- Jeśli aplikacja nie rozpozna automatycznie produktu, wybierz ikonę +, wybierz opcję konfiguracji nowego produktu i postępuj zgodnie z instrukcjami wyświetlanymi na ekranie.

Inne regiony

Skonfiguruj nowe połączenie, uzyskaj dostęp do następującej strony internetowej z urządzenia przenośnego, które ma zostać połączone z drukarką. Wprowadź nazwę produktu, przejdź do Konfiguracja, a następnie rozpocznij ustawienia.

<https://epson.sn>

 Procedurę można obejrzeć w Podr. wideo web. Uzyskaj dostęp do następującej strony internetowej.

<https://support.epson.net/publist/vlink.php?code=VC00006>

Uwaga:

Jeśli wykonane zostały już ustawienia połączenia między używanym urządzeniem przenośnym a drukarką, ale potrzebna jest ich rekonfiguracja, można to zrobić z takiej aplikacji, jak Epson Smart Panel.

Wprowadzanie ustawień Wi-Fi z poziomu panelu sterowania

Jeżeli do konfiguracji połączenia drukarki nie jest używany komputer lub urządzenie przenośne, można to zrobić na panelu sterowania.

Możliwe jest skonfigurowanie ustawień sieciowych z poziomu panelu sterowania drukarki na kilka sposobów. Wybierz metodę połączenia dopasowaną do środowiska i warunków, w których urządzenie będzie używane.

Konfiguracja ustawień Wi-Fi z użyciem przycisku (WPS)

Sieć Wi-Fi można automatycznie skonfigurować, naciskając przycisk na routerze bezprzewodowym. Jeśli spełnione są następujące warunki, można dokonać konfiguracji przy użyciu tej metody.

- Router bezprzewodowy jest zgodny z WPS (Wi-Fi Protected Setup).
- Obecne połączenie Wi-Fi zostało ustanowione przez naciśnięcie przycisku na routerze bezprzewodowym.

Uwaga:

Jeśli nie można znaleźć przycisku lub konfiguracja jest wykonywana za pomocą oprogramowania, należy zapoznać się z dokumentacją dostarczoną wraz z routerem bezprzewodowym.

1. Przytrzymaj przycisk [WPS] na routerze bezprzewodowym do momentu, aż zacznie migać kontrolka bezpieczeństwa.

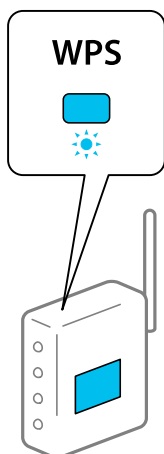

Jeśli nie wiesz, gdzie jest przycisk [WPS], lub na routerze bezprzewodowym nie ma żadnych przycisków, zapoznaj się z dokumentacją dostarczoną wraz z routerem.



- Przytrzymaj przycisk  drukarki przez co najmniej 5 sekund, aż zaczną migać naprzemiennie kontrolki



Rozpocznie się konfiguracja połączenia. Po nawiązaniu połączenia kontrolka  zacznie świecić.



Uwaga:

Jeśli kontrolki  i  migają jednocześnie, oznacza to, że wystąpił błąd połączenia drukarki. Jeśli tak się stanie, naciśnij przycisk  na drukarce, zrestartuj router bezprzewodowy, przenieś go bliżej drukarki i spróbuj ponownie. Jeśli nadal nie uda się nawiązać połączenia, wydrukuj raport połączenia sieciowego oraz sprawdź rozwiązanie.



Konfiguracja ustawień Wi-Fi z użyciem kodu PIN (WPS)

Można połączyć się z routerem bezprzewodowym za pomocą kodu PIN, który jest wydrukowany na karcie statusu sieci. Metody tej można używać do konfiguracji, jeśli router bezprzewodowy obsługuje funkcję WPS (Wi-Fi Protected Setup). Aby wprowadzić kod PIN na routerze bezprzewodowym, użyj komputera.





- Włóż papier do drukarki.
[„Ładowanie papieru do tylnego podajnika papieru” na stronie 29](#)

- Przytrzymaj przycisk  na drukarce przez co najmniej 5 sekund.

Zostanie wydrukowany arkusz stanu sieci.

Uwaga:



Jeśli przycisk  zostanie zwolniony w ciągu co najmniej 5 sekund, zostanie wydrukowany raport połączenia sieciowego. Należy pamiętać, że informacje o kodzie PIN nie są drukowane w tym raporcie.

- Przytrzymując przycisk , naciśnij przycisk , aż kontrolki  i  zaczną migać naprzemiennie.
- Za pomocą komputera w ciągu dwóch minut wyślij do routera bezprzewodowego kod PIN (ośmiocyfrowy numer) wydrukowany na arkuszu stanu sieci w kolumnie [WPS-PIN Code].

Po nawiązaniu połączenia kontrolka  zacznie świecić.



Uwaga:

- ❑ Należy zapoznać się z dokumentacją dostarczoną wraz z routerem bezprzewodowym, aby uzyskać dalsze informacje na temat wprowadzania kodu PIN.
- ❑ Jeśli kontrolki  i  migają jednocześnie, oznacza to, że wystąpił błąd połączenia drukarki. Jeśli tak się stanie, naciśnij przycisk  na drukarce, zrestartuj router bezprzewodowy, przenieś go bliżej drukarki i spróbuj ponownie. Jeśli nadal nie uda się nawiązać połączenia, wydrukuj raport połączenia sieciowego oraz sprawdź rozwiązanie.



Sprawdzenie stanu połączenia sieciowego drukarki (Raport połączenia sieciowego)

Można wydrukować raport, aby sprawdzić stan połączenia sieciowego pomiędzy drukarką a routerem.

1. Załaduj papier do drukarki.

2. Naciśnij przycisk .

Zostanie wydrukowany raport połączenia sieciowego.

Jeśli wystąpił błąd, sprawdź raport połączenia sieciowego i przejrzyj możliwe przyczyny i rozwiązania.

Powiązane informacje

➔ [„Komunikaty i rozwiązania w raporcie połączenia sieciowego” na stronie 78](#)

Komunikaty i rozwiązania w raporcie połączenia sieciowego

Sprawdź komunikaty i kody błędów w raporcie połączenia sieciowego, a następnie zastosuj się do zaproponowanych rozwiązań.

Check Network Connection	
Check Result	FAIL
Error code	(E-2)
<p>See the Network Status and check if the Network Name (SSID) is the SSID you want to connect. If the SSID is correct, make sure to enter the correct password and try again.</p> <p>If your problems persist, see your documentation for help and networking tips.</p>	
Checked Items	
Wireless Network Name (SSID) Check	FAIL
Communication Mode Check	Unchecked
Security Mode Check	Unchecked
MAC Address Filtering Check	Unchecked
Security Key/Password Check	Unchecked
IP Address Check	Unchecked
Detailed IP Setup Check	Unchecked
Network Status	
Printer Name	EPSON XXXXXX
Printer Model	XX-XXX Series
IP Address	169.254.137.8
Subnet Mask	255.255.0.0
Default Gateway	
Network Name (SSID)	EpsonNet
Security	None
Signal Strength	Poor
MAC Address	F8:D0:27:40:C0:AC

a. Kod błędu

b. Komunikaty dotyczące środowiska sieciowego

Powiązane informacje

- ➔ „E-1” na stronie 79
- ➔ „E-2, E-3, E-7” na stronie 79
- ➔ „E-5” na stronie 80
- ➔ „E-6” na stronie 80
- ➔ „E-8” na stronie 80
- ➔ „E-9” na stronie 81
- ➔ „E-10” na stronie 81
- ➔ „E-11” na stronie 82
- ➔ „E-12” na stronie 82
- ➔ „E-13” na stronie 83
- ➔ „Komunikat dotyczący środowiska sieciowego” na stronie 83

E-1

Rozwiązania:

- Upewnij się, że koncentrator lub inne urządzenia sieciowe są włączone.
- Jeśli chcesz podłączyć drukarkę za pośrednictwem Wi-Fi, ponownie wprowadź dla niej stosowne ustawienia, ponieważ połączenie bezprzewodowe jest wyłączone.

Powiązane informacje

➔ „Wprowadzanie ustawień Wi-Fi z poziomu panelu sterowania” na stronie 75

E-2, E-3, E-7

Rozwiązania:

- Upewnij się, że router bezprzewodowy jest włączony.
- Sprawdź, czy komputer lub urządzenie są prawidłowo połączone z routerem bezprzewodowym.
- Wyłącz router bezprzewodowy. Odczekaj około 10 sekund, a następnie włącz go ponownie.
- Umieść drukarkę bliżej routera bezprzewodowego i usuń wszelkie przeszkody między nimi.
- W przypadku ręcznego wprowadzania identyfikatora SSID sprawdź, czy jest on prawidłowy. Sprawdź SSID w sekcji **Stan sieci** na raporcie połączenia sieciowego.
- Jeśli router bezprzewodowy ma wiele identyfikatorów SSID, wybierz wyświetlany SSID. Jeśli SSID wykorzystuje niezgodną częstotliwość, drukarka nie wyświetli go.
- Jeśli do nawiązania połączenia sieciowego używany jest aktywny przycisk należy upewnić się, że router bezprzewodowy obsługuje WPS. Nie można używać konfiguracji przyciskiem aktywnym, jeśli router bezprzewodowy nie obsługuje WPS.
- Przed połączeniem z routerem bezprzewodowym upewnij się, że znasz SSID i hasło. Jeśli używasz routera bezprzewodowego z ustawieniami domyślnymi, SSID oraz hasło są podane na etykiecie routera bezprzewodowego. Jeśli nie znasz SSID i hasła, skontaktuj się z osobą, która skonfigurowała router bezprzewodowy, lub sprawdź dokumentację dostarczoną z routerem bezprzewodowym.
- Aby połączyć się z siecią z identyfikatorem SSID wygenerowanym przez funkcję tetheringu urządzenia przenośnego, sprawdź identyfikator SSID i hasło w dokumentacji urządzenia przenośnego.
- Jeśli połączenie Wi-Fi zostanie nagle przerwane, sprawdź, czy występują poniższe warunki. Jeśli poniższe warunki mają zastosowanie, zresetuj ustawienia sieciowe pobierając i uruchamiając oprogramowanie z poniższego serwisu internetowego.

<https://support.epson.com> (Stany Zjednoczone, Kanada i Ameryka Łacińska)

<https://epson.sn> > **Konfiguracja** (inne regiony)

- Urządzenie przenośne zostało dodane do sieci za pomocą konfiguracji z użyciem przycisku.
- Drukarka została podłączona do sieci przy użyciu innej metody niż konfiguracja za pomocą przycisku.
- Został wymieniony router bezprzewodowy.

Powiązane informacje

➔ „Ponowne ustawienie połączenia sieciowego” na stronie 73

➔ „Wprowadzanie ustawień Wi-Fi z poziomu panelu sterowania” na stronie 75

E-5

Rozwiązania:

- Upewnij się, że jako typ zabezpieczenia routera bezprzewodowego wybrano jedną z następujących opcji. Jeśli jest ustawione cokolwiek innego, zmień typ zabezpieczeń routera bezprzewodowego.
 - WEP-64 bitowy (40 bitowy)
 - WEP-128 bitowy (104 bitowy)
 - WPA PSK (TKIP/AES)*
 - WPA2 PSK (TKIP/AES)*
 - WPA3-SAE (AES)

* : WPA PSK jest też znany pod nazwą WPA Personal. WPA2 PSK jest też znany pod nazwą WPA2 Personal.

- Wyłącz router bezprzewodowy. Zaczekaj około 10 sekund, a następnie włącz go.
- Ponownie wykonaj ustawienia sieci dla drukarki.

E-6

Rozwiązania:

- Jeśli jest włączone filtrowanie adresu MAC, zarejestruj adres MAC drukarki, aby nie był filtrowany. Szczegółowe informacje można znaleźć w dokumentacji dostarczonej z routerem bezprzewodowym. Adres MAC drukarki można sprawdzić w części **Stan sieci** w raporcie połączenia sieciowego.
- Jeśli router bezprzewodowy używa uwierzytelniania współdzielonego z zabezpieczeniami WEP, należy się upewnić, że klucz uwierzytelniania i indeks są prawidłowe.
- Jeśli liczba urządzeń możliwych do połączenia w routerze bezprzewodowym jest mniejsza niż liczba urządzeń sieciowych, które mają zostać połączone, należy ponownie skonfigurować ustawienia w routerze bezprzewodowym, aby zwiększyć liczbę możliwych do połączenia urządzeń. Szczegółowe informacje można znaleźć w dokumentacji dostarczonej z routerem bezprzewodowym.
- Wyłącz router bezprzewodowy. Odczekaj około 10 sekund, a następnie włącz go ponownie.
- Skonfiguruj ponownie ustawienia sieciowe drukarki.

Powiązane informacje

➔ [„Dostosowywanie ustawień podczas łączenia z komputerem” na stronie 73](#)

E-8

Rozwiązania:

- Jeżeli jest włączony protokół DHCP routera bezprzewodowego, ustawienia TCP/IP drukarki należy ustawić na Auto.
- Jeśli opcja drukarki Uzyskaj adres IP jest ustawiona na Ręcznie, ustawiony ręcznie adres IP jest nieprawidłowy, ponieważ jest poza zakresem (na przykład: 0.0.0.0). Wprowadź prawidłowy adres IP na panelu sterowania drukarki.
- Wyłącz router bezprzewodowy. Odczekaj około 10 sekund, a następnie włącz go ponownie.

- Skonfiguruj ponownie ustawienia sieciowe drukarki.

Powiązane informacje

➔ „Ustawienie statycznego adresu IP dla drukarki” na stronie 88

E-9

Rozwiązania:

Potwierdź, czy:

- Urządzenia są włączone.
- Można uzyskać dostęp do Internetu i innych komputerów lub urządzeń sieciowych połączonych z tą samą siecią z poziomu urządzeń, które chcesz połączyć z drukarką.

Jeśli po wykonaniu powyższych czynności nadal nie można połączyć drukarki z urządzeniami sieciowymi, wykonaj poniższe czynności.

- Wyłącz router bezprzewodowy. Odczekaj około 10 sekund, a następnie włącz go ponownie.
- Za pomocą instalatora, skonfiguruj ustawienia sieci z komputera, który jest połączony z tą samą siecią co drukarka. Można go pobrać z następującej witryny.

<https://support.epson.com> (Stany Zjednoczone, Kanada i Ameryka Łacińska)

<https://epson.sn> > **Konfiguracja** (inne regiony)

Jeśli problem będzie nadal występować, sprawdź adres IP drukarki widoczny na raporcie połączenia sieciowego i skontaktuj się z producentem routera.

Powiązane informacje

➔ „Dostosowywanie ustawień podczas łączenia z komputerem” na stronie 73

E-10

Rozwiązania:

Potwierdź, czy:

- Inne urządzenia w sieci są włączone.
- Adresy sieciowe (adres IP, maska podsieci oraz brama domyślna) są prawidłowe, po ustawieniu opcji drukarki Uzyskaj adres IP na Ręcznie.

Jeśli są one nieprawidłowe, zresetuj adresy sieciowe. Adres IP, maskę podsieci i bramę domyślną można sprawdzić w części **Stan sieci** na raporcie połączenia sieciowego.

Jeśli opcja DHCP jest włączona, ustaw opcję drukarki Obtain IP Address na Auto. Aby ręcznie ustawić adres IP, sprawdź adres IP drukarki w części **Stan sieci** na raporcie połączenia sieciowego, a następnie na ekranie ustawień sieci wybierz pozycję Ręcznie. Ustaw maskę podsieci na [255.255.255.0].

Jeśli po wykonaniu powyższych czynności nadal nie można połączyć drukarki z urządzeniami sieciowymi, wykonaj poniższe czynności.

- Wyłącz router bezprzewodowy. Odczekaj około 10 sekund, a następnie włącz go ponownie.

- Za pomocą instalatora, skonfiguruj ustawienia sieci w komputerze, który jest połączony z tą samą siecią co drukarka. Można go uruchomić z następującej witryny.

<https://support.epson.com> (Stany Zjednoczone, Kanada i Ameryka Łacińska)

<https://epson.sn> > **Konfiguracja** (inne regiony)

Powiązane informacje

➔ „Ustawienie statycznego adresu IP dla drukarki” na stronie 88

E-11

Rozwiązania:

Potwierdź, czy:

- Adres bramy domyślnej jest prawidłowy, jeśli opcję ustawienie konfiguracji drukarki TCP/IP ustawimy na Manual.
- Urządzenie, które jest ustawione jako brama domyślna, jest włączone.

Ustaw prawidłowy adres bramy domyślnej. Bramę domyślną drukarki można sprawdzić w sekcji **Stan sieci** na raporcie połączenia sieciowego.

Jeśli po wykonaniu powyższych czynności nadal nie można połączyć drukarki z urządzeniami sieciowymi, wykonaj poniższe czynności.

- Wyłącz router bezprzewodowy. Odczekaj około 10 sekund, a następnie włącz go ponownie.
- Za pomocą instalatora, skonfiguruj ustawienia sieci w komputerze, który jest połączony z tą samą siecią co drukarka. Można go uruchomić z następującej witryny.

<https://support.epson.com> (Stany Zjednoczone, Kanada i Ameryka Łacińska)

<https://epson.sn> > **Konfiguracja** (inne regiony)

Powiązane informacje

➔ „Ustawienie statycznego adresu IP dla drukarki” na stronie 88

E-12

Rozwiązania:

Potwierdź, czy:

- Inne urządzenia w sieci są włączone.
- Adresy sieciowe (adres IP, maska podsieci oraz brama domyślna) są prawidłowe, jeśli wprowadzono je ręcznie.
- Adresy sieciowe dla innych urządzeń (maska podsieci oraz brama domyślna) są takie same.
- Adres IP nie wchodzi w konflikt z adresami IP innych urządzeń.

Jeśli po wykonaniu powyższych czynności nadal nie można połączyć drukarki z urządzeniami sieciowymi, wykonaj poniższe czynności.

- Wyłącz router bezprzewodowy. Odczekaj około 10 sekund, a następnie włącz go ponownie.

- Skonfiguruj ustawienia sieciowe ponownie za pomocą instalatora. Można go uruchomić z następującej witryny.
<https://support.epson.com> (Stany Zjednoczone, Kanada i Ameryka Łacińska)
<https://epson.sn> > **Konfiguracja** (inne regiony)
- W routerze bezprzewodowym, który wykorzystuje typ zabezpieczeń WEP, można zarejestrować kilka haseł. Jeśli zarejestrowano kilka haseł, należy sprawdzić, czy w drukarce wprowadzono pierwsze zarejestrowane hasło.

Powiązane informacje

➔ „Ustawienie statycznego adresu IP dla drukarki” na stronie 88

E-13

Rozwiązania:

Potwierdź, czy:

- Czy są włączone urządzenia sieciowe, takie jak router bezprzewodowy, hub i router.
- Ustawienia TCP/IP dla urządzeń sieciowych nie zostały ustawione ręcznie. (Jeśli ustawienia adresu TCP/IP drukarki są wykonywane automatycznie, a ustawienia TCP/IP innych urządzeń sieciowych są wykonywane ręcznie, sieć drukarki może się różnić od sieci innych urządzeń).

Jeśli powyższe rozwiązania nie przyniosą rezultatów, sprawdź te, które podano poniżej.

- Wyłącz router bezprzewodowy. Odczekaj około 10 sekund, a następnie włącz go ponownie.
- Skonfiguruj ustawienia sieciowe z komputera znajdującego się w tej samej sieci co drukarka, pobierając i uruchamiając oprogramowanie z następującej strony internetowej.
<https://support.epson.com> (Stany Zjednoczone, Kanada i Ameryka Łacińska)
<https://epson.sn> > **Konfiguracja** (inne regiony)
- W routerze bezprzewodowym, który wykorzystuje typ zabezpieczeń WEP, można zarejestrować kilka haseł. Jeśli zarejestrowano kilka haseł, należy sprawdzić, czy w drukarce wprowadzono pierwsze zarejestrowane hasło.

Powiązane informacje

➔ „Ustawienie statycznego adresu IP dla drukarki” na stronie 88

➔ „Dostosowywanie ustawień podczas łączenia z komputerem” na stronie 73

Komunikat dotyczący środowiska sieciowego

Komunikat	Rozwiązanie
Otoczenie Wi-Fi wymaga poprawy. Wyłącz i włącz router bezprzewodowy. Jeśli połączenie nie poprawi się, sprawdź dokumentację routera bezprzewodowego.	Po przeniesieniu drukarki bliżej routera bezprzewodowego i wyeliminowaniu przeszkód między nimi wyłącz router bezprzewodowy. Odczekaj około 10 sekund, a następnie włącz go ponownie. Jeśli nadal nie można nawiązać połączenia, zapoznaj się z dokumentacją dostarczoną wraz z routerem bezprzewodowym.

Komunikat	Rozwiązanie
*Nie można podłączyć więcej urządzeń. Aby dodać inne, odłącz jedno z podłączonych urządzeń.	Komputer i urządzenia przenośne, które można podłączyć równocześnie, są całkowicie łączone przez Wi-Fi Direct (zwykle AP). Aby połączyć inny komputer lub inne urządzenie przenośne, odłącz najpierw jedno połączone urządzenie lub połącz je z inną siecią. Możesz potwierdzić liczbę urządzeń bezprzewodowych, które można połączyć jednocześnie, oraz liczbę połączonych urządzeń poprzez sprawdzenie arkusza stanu sieci.

Nawiązywanie bezpośredniego połączenia między urządzeniem przenośnym a drukarką (Wi-Fi Direct)

Funkcja Wi-Fi Direct (zwykle AP) pozwala połączyć urządzenie przenośne bezpośrednio z drukarką, z pominięciem routera bezprzewodowego i drukowanie z urządzeń przenośnych.

Informacje o funkcji Wi-Fi Direct

Z tej metody połączenia korzystaj, gdy sieć domowa lub biurowa nie jest bezprzewodowa (Wi-Fi) albo chcesz połączyć drukarkę bezpośrednio z komputerem lub urządzeniami przenośnymi. W tym trybie drukarka pełni rolę routera bezprzewodowego i można podłączyć do niej urządzenia bez konieczności użycia standardowego routera bezprzewodowego. Jednakże urządzenia bezpośrednio połączone z drukarką nie mogą komunikować się ze sobą przez drukarkę.

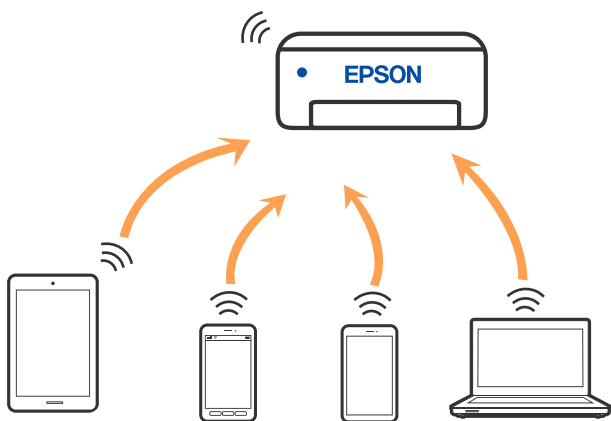

Drukarka może być połączona przez Wi-Fi i jednocześnie w trybie Wi-Fi Direct (Zwykle AP). Jednakże jeśli rozpoczniesz nawiązywanie połączenia sieciowego w trybie Wi-Fi Direct (Zwykle AP), gdy drukarka jest połączona przez Wi-Fi, połączenie przez Wi-Fi zostanie tymczasowo zakończone.

Łączenie z urządzeniami z użyciem Wi-Fi Direct

Ta metoda umożliwia połączenie drukarki bezpośrednio z urządzeniami bez routera bezprzewodowego. Funkcję routera bezprzewodowego pełni drukarka.

1. Przytrzymując przycisk , naciśnij przycisk , aż kontrolki  i  zaczną migać naprzemiennie.
Poczekaj na zakończenie procesu.

Po nawiązaniu połączenia Wi-Fi Direct, zacznie świecić kontrolka .



Uwaga:

Raz włączone Wi-Fi Direct zostaje włączone do momentu przywrócenia domyślnych ustawień sieci.

2. Załaduj papier do drukarki.
[„Ładowanie papieru do tylnego podajnika papieru” na stronie 29](#)
3. Przytrzymaj przycisk  na drukarce przez co najmniej 5 sekund.
Zostanie wydrukowany arkusz stanu sieci. Na tym arkuszu można sprawdzić identyfikator i hasło połączenia Wi-Fi Direct (Simple AP).
4. Aby nawiązać połączenie, na ekranie połączenia sieciowego komputera lub ekranie Wi-Fi urządzenia przenośnego, wybierz ten sam identyfikator SSID, jak widoczny na arkuszu stanu sieci.

```
<Wi-Fi Direct>
Wi-Fi Direct Mode           On
Communication Mode         Simple AP
Operation Mode              IEEE802.11g/n
Communication Speed         Auto
SSID                        DIRECT-17304000
Password                    88888878
Channel                     11
Security Level              WPA2-PSK(AES)
Link Status                 Unknown
Connected Devices          2(Max 4)
Client MAC List             9C:5C:F9:38:C3:74
                           20:02:AF:C1:92:6B
```

5. Wprowadź hasło wydrukowane na arkuszu stanu sieci w komputerze lub w urządzeniu przenośnym.
Stan połączenia Wi-Fi Direct można sprawdzić na arkuszu stanu sieci.

Uwaga:

W przypadku korzystania z urządzenia z systemem Android i połączenia z drukarką za pomocą funkcji Wi-Fi Direct, na panelu drukarki migają jednocześnie kontrolki  i .

Naciśnij przycisk , aby zezwolić na żądanie połączenia.

Naciśnij przycisk , aby odrzucić żądanie nawiązania połączenia.

Zmiana ustawień Wi-Fi Direct (zwykle AP)

Po włączeniu połączenia Wi-Fi Direct (Zwykle AP), można zmienić takie ustawienia Wi-Fi Direct, jak nazwa sieci i hasło.

1. Uzyskaj dostęp do narzędzia Web Config.
2. Zaloguj się jako administrator z **Ustawienia zaawansowane**.

Uwaga:

Hasło administratora zostało ustawione wcześniej w ustawieniach zaawansowanych Web Config. Szczegółowe informacje dotyczące hasła administratora można uzyskać korzystając z poniższego łącza.

3. Wybierz kartę **Sieć > Wi-Fi Direct**.
4. Wybierz element, który chcesz zmienić.

Wi-Fi Direct:

Włączanie lub wyłączanie Wi-Fi Direct.

Po wyłączeniu, wszystkie urządzenia połączone z drukarką z użyciem połączenia Wi-Fi Direct (Zwykle AP) są rozłączone.

SSID:

Zmień nazwę sieci (SSID) Wi-Fi Direct (zwykle AP) na wybraną nazwę.

Po zmianie nazwy sieci (SSID) wszystkie połączone urządzenia zostaną rozłączone. Aby ponownie nawiązać połączenie z urządzeniami, należy użyć nowej nazwy sieci (SSID).

Hasło:

Zmień hasło Wi-Fi Direct (zwykle AP) na wybrane przez siebie hasło.

Po zmianie hasła wszystkie połączone urządzenia zostaną rozłączone. Aby ponownie nawiązać połączenie z urządzeniami, należy użyć nowego hasła.

5. Kliknij przycisk **Dalej**.

Aby przywrócić wartości domyślne wszystkich ustawień Wi-Fi Direct (zwykle AP), kliknij **Przywr. ust. domyśl.** Zostaną usunięte informacje o połączeniu Wi-Fi Direct (zwykle AP) dla urządzeń, zapisane w drukarce.

Powiązane informacje

- ➔ [„Aplikacja konfiguracji obsługi drukarki \(Web Config\)” na stronie 152](#)
- ➔ [„Domyślna wartość hasła administratora” na stronie 15](#)

Dodawanie lub zmiana połączenia drukarki

Konfiguracja drukarki w wielu komputerach

Chociaż z tym samym routerem bezprzewodowym można połączyć kilka komputerów, każdemu komputerowi można przypisać inny SSID.

Jeżeli SSID przypisane przez router bezprzewodowy nie są obsługiwane jako ta sama sieć, każdy komputer jest skutecznie połączony z inną siecią. Po rozpoczęciu ustawiania drukarki z komputera A, drukarka jest dodawana do tej samej sieci co komputer A, co umożliwia drukowanie z niej komputerowi A.

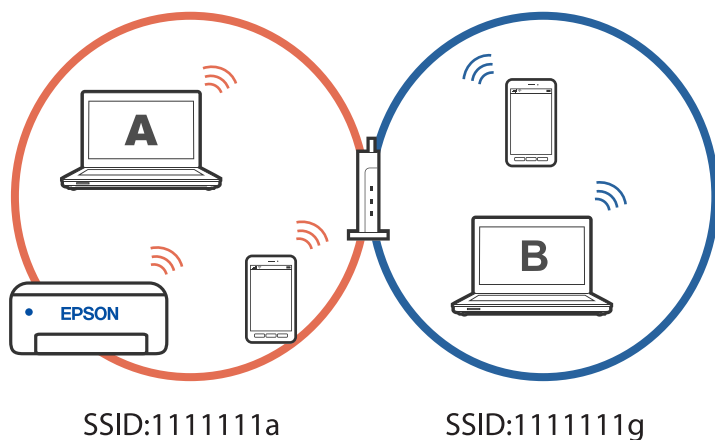

Co więcej, po rozpoczęciu ustawiania drukarki z komputera B w konfiguracji pokazanej powyżej, drukarka jest ustawiana w sieci komputera B, umożliwiając drukowanie z niej komputerowi B ale nie komputerowi A.

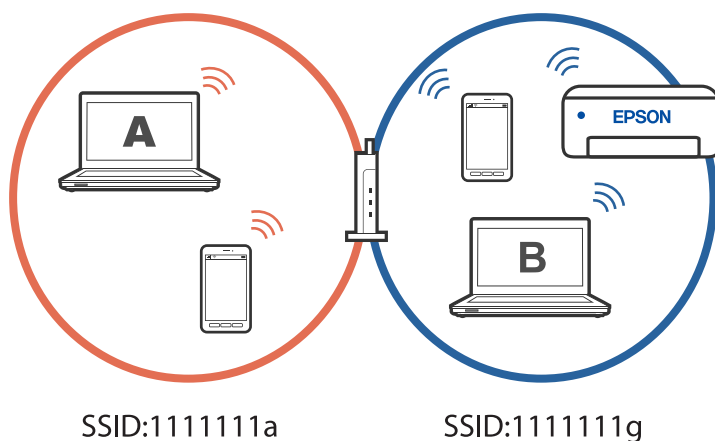

Aby temu zapobiec, gdy wymagane jest ustawienie drukarki sieciowej z drugiego komputera, należy uruchomić program instalacyjny w komputerze połączonym z tą samą siecią, z którą jest połączona drukarka. Jeżeli drukarka została znaleziona w tej samej sieci, drukarka nie zostanie ponownie skonfigurowana dla tej sieci i zostanie skonfigurowana jako drukarka gotowa do użycia.

Zmiana połączenia z Wi-Fi na USB

Wykonaj czynności poniżej, jeżeli używane Wi-Fi jest niestabilne lub, aby zmienić na bardziej stabilne połączenie USB.

1. Należy podłączyć drukarkę do komputera kablem USB.
2. Podczas drukowania z użyciem połączenia USB, wybierz drukarkę bez oznaczenia (XXXXX).
W zależności od wersji systemu operacyjnego w XXXX jest wyświetlana nazwa drukarki lub "Sieć".

Przykład Windows 11

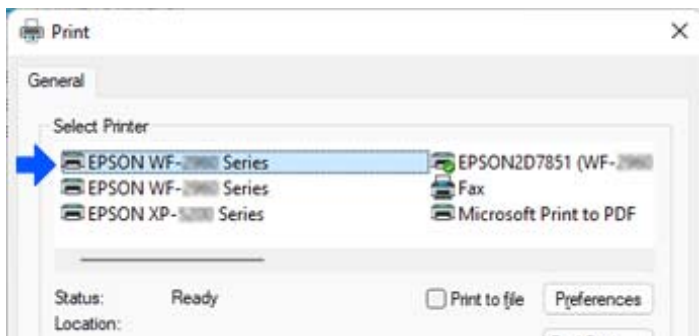

Przykład Windows 10

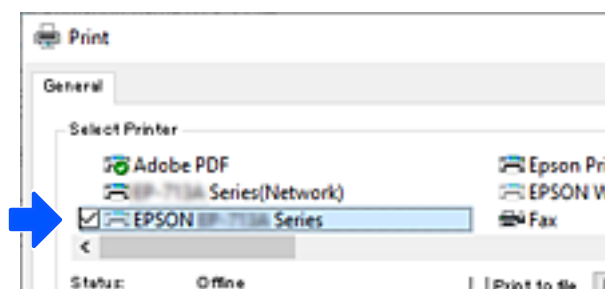

Ustawienie statycznego adresu IP dla drukarki

Stacyjny adres IP dla drukarki, można ustawić z użyciem Web Config.

1. Dostęp do Web Config.
Uruchomienie Web Config w przeglądarce internetowej
2. Wybierz pozycję **Ustawienia sieci**.

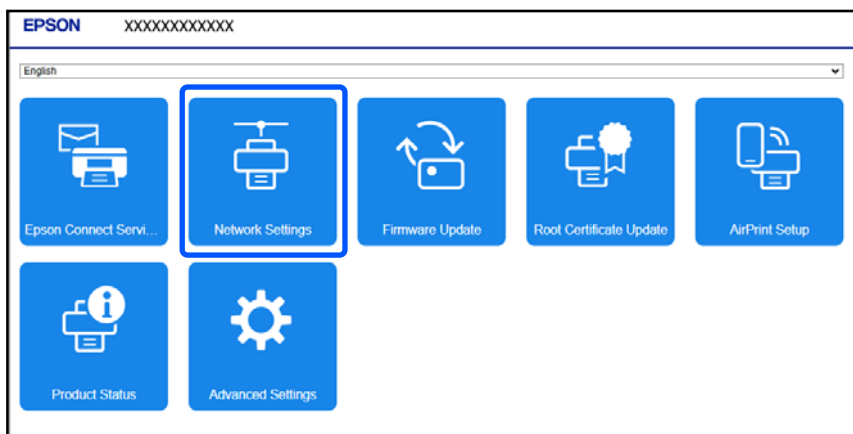

Wyświetlane treści i pozycje dla Web Config różnią się w zależności od modelu.

3. Wybierz opcję **Ręczny** w polu **Pobierz adres IP**.

4. Wprowadź Adres IP ustawiany w **Adres IP**.

Ustaw maskę podsieci, domyślną bramę, serwer DNS i inne ustawienia sieciowe, zgodnie ze środowiskiem sieciowym.

5. Kliknij przycisk **OK**.

Jeżeli zostanie wyświetlony ekran wprowadzania hasła, wprowadź hasło i kliknij **OK**.

Ustawienia zostaną zastosowane.

W celu ponownego dostępu do Web Config, określ ustawiony adres IP.

Powiązane informacje

➔ [„Aplikacja konfiguracji obsługi drukarki \(Web Config\)” na stronie 152](#)

➔ [„Domyślna wartość hasła administratora” na stronie 15](#)

Transport i przechowywanie drukarki

Gdy konieczne jest przechowywanie drukarki lub jej transport w inne miejsce lub do naprawy, należy zapakować drukarkę zgodnie z przedstawionymi poniżej instrukcjami.

1. Wyłącz drukarkę przyciskiem .
2. Upewnij się, że kontrolka zasilania zgasła, a następnie odłącz przewód zasilający.



Ważne:

Przewód zasilający należy odłączyć, gdy zgaśnie kontrolka zasilania. W przeciwnym, razie głowica drukująca nie powróci do pozycji wyjściowej, co może spowodować wyschnięcie atramentu i uniemożliwić drukowanie.

3. Odłącz wszystkie kable, takie jak przewód zasilający i kabel USB.
4. Wyjmij cały papier z drukarki.
5. Otwórz pokrywę drukarki.

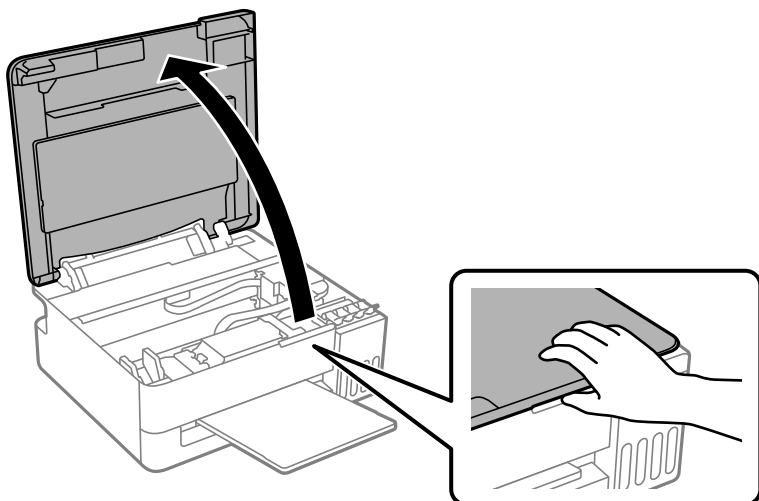

6. Upewnij się, że nakrętki zbiorników z tuszem są dobrze zamknięte.

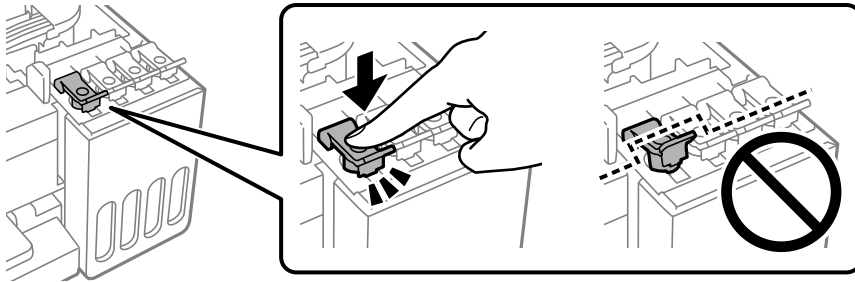

7. Zamknij pokrywę drukarki.

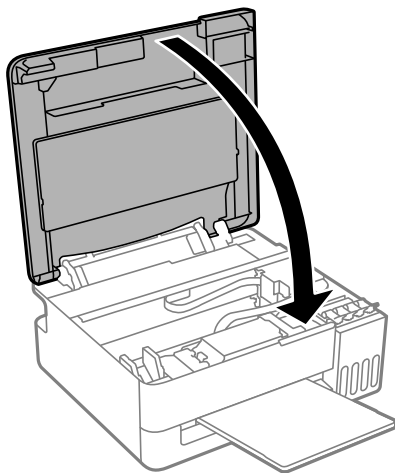

8. Przygotuj drukarkę do transportu, jak pokazano poniżej.

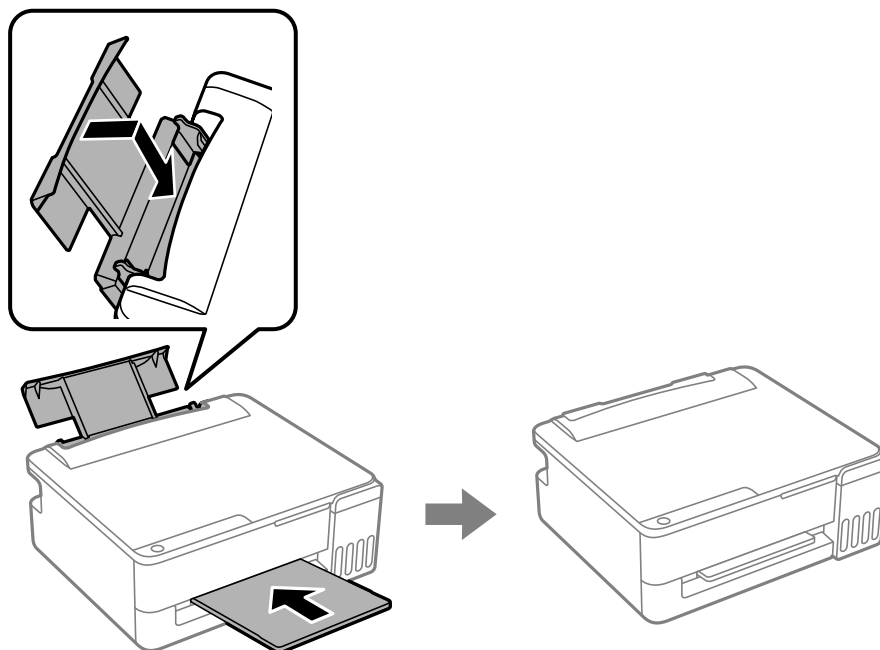

9. Umieść drukarkę w plastikowym worku i uszczelnij worek.

10. Zapakuj drukarkę do jej opakowania, używając materiałów zabezpieczających.

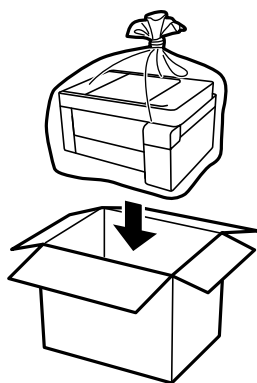

! **Ważne:**

- ❑ Podczas przechowywania lub transportu drukarki umieść drukarkę w worku z tworzywa i zamknij go. Nie przechylać drukarki, nie ustawiać pionowo ani nie odwracać, ponieważ można spowodować wyciek tuszu.

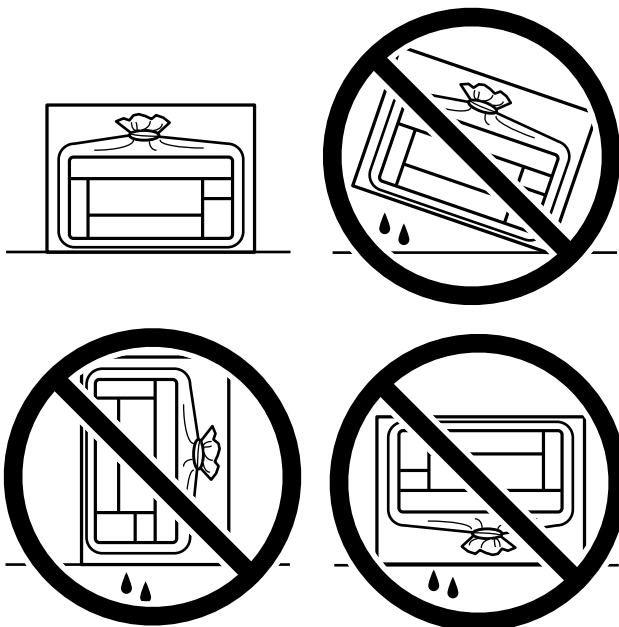

- ❑ W trakcie przechowywania lub transportowania butelki z tuszem nie należy jej przechylać ani narażać na wstrząsy czy zmiany temperatury. W przeciwnym razie tusz może wycieć, nawet jeśli nakrętka będzie szczelnie dokręcona na butelce z tuszem. Należy pamiętać, aby podczas dokręcania nakrętki trzymać butelkę z tuszem w pozycji pionowej, a podczas transportowania butelki podjąć odpowiednie środki, aby zapobiec wyciekowi tuszu, takie jak umieszczenie butelki w torbie.
- ❑ Otwartych butelek z tuszem nie należy umieszczać w opakowaniu razem z drukarką.



Jeśli przy następnym drukowaniu jakość druku ulegnie pogorszeniu, dostosuj jakość druku. Aby uzyskać szczegółowe informacje, sprawdź poniższy link.

Powiązane informacje

- ➔ „Sprawdzanie i czyszczenie głowicy drukującej” na stronie 58
- ➔ „Wyrównywanie głowicy drukującej” na stronie 63

Rozwiązywanie problemów

Nie można drukować.	94
Słaba jakość wydruku.	104
Nie można wybrać typu papieru lub źródła papieru w sterowniku drukarki.	115
Sprawdzenie kontrolki i stanu drukarki.	115
Zacięcia papieru.	118
Czas na uzupełnianie tuszu.	122
Czas na wymianę zbiornika na zużyty atrament.	128
Drukarka nie działa zgodnie z oczekiwaniami.	132
Jeśli nie można usunąć zacięcia papieru lub błędu braku papieru.	136
Nie można rozwiązać problemu.	140

Nie można drukować

Rozwiązanie problemu

Przeczytaj tę część, jeżeli nie można drukować zgodnie z oczekiwaniami lub jeżeli podczas drukowania wystąpiły problemy. Sprawdź następującą część w celu uzyskania rozwiązań niektórych często spotykanych problemów.

■ Czy drukarka jest włączona?

Rozwiązania

- Upewnij się, że drukarka jest włączona.
- Upewnij się, że przewód zasilający jest prawidłowo podłączony.
- ➔ „Zasilanie się nie włącza” na stronie 132
- ➔ „Nie można rozwiązać problemu” na stronie 140

■ Czy w drukarce znajduje się zacięty papier?

Rozwiązania

Jeżeli w drukarce znajduje się zacięty papier, nie można rozpocząć drukowania. Wyjmij zacięty papier z drukarki.

- ➔ „Zacięcia papieru” na stronie 118

■ Czy drukarka działa prawidłowo?

Rozwiązania

- Jeżeli kontrolki na panelu sterowania są włączone lub migają, sprawdź błąd.
- Wydrukuj arkusz stanu i użyj go do sprawdzenia, czy drukarka może drukować prawidłowo.
- ➔ „Sprawdzenie kontrolek i stanu drukarki” na stronie 22

■ Czy wystąpiły problemy z połączeniem?

Rozwiązania

- Upewnij się, że kable są prawidłowo podłączone dla wszystkich połączeń.
- Upewnij się, że urządzenie sieciowe i hub USB działają normalnie.
- Jeśli używane jest połączenie Wi-Fi, upewnij się, że są prawidłowe ustawienia połączenia Wi-Fi.
- Sprawdź sieć, do której są podłączone komputer i drukarka i upewnij się, że pasują nazwy sieci.
- ➔ „Drukarka nie może się połączyć z siecią.” na stronie 99
- ➔ „Drukarka nie może się połączyć przez USB” na stronie 98
- ➔ „Sprawdzenie stanu połączenia sieciowego drukarki (Raport połączenia sieciowego)” na stronie 77

■ Czy dane drukowania zostały wysłane prawidłowo?

Rozwiązania

- Upewnij się, że nie pozostały żadne dane drukowania z poprzedniego zadania.

- Sprawdź sterownik drukarki, aby się upewnić, że drukarka nie jest offline.
- ➔ „Nadal dostępne jest zadanie oczekujące na wydrukowanie.” na stronie 96
- ➔ „Drukarka oczekuje na zadanie lub jest w trybie offline.” na stronie 96

Aplikacja lub sterownik drukarki nie działają prawidłowo

Nie można drukować mimo nawiązania połączenia (Windows)

Można uwzględnić następujące przyczyny.

■ Nie zainstalowano oryginalnego sterownika drukarki Epson.

Rozwiązania

Jeśli oryginalny sterownik drukarki Epson (EPSON XXXXX) nie został zainstalowany, dostępne funkcje są ograniczone. Zalecamy stosowanie oryginalnego sterownika drukarki Epson.

■ Wystąpił problem z oprogramowaniem lub danymi.

Rozwiązania

- Upewnij się, że został zainstalowany oryginalny sterownik drukarki Epson (EPSON XXXXX). Jeśli oryginalny sterownik drukarki Epson nie jest zainstalowany, dostępne funkcje są ograniczone. Zalecamy stosowanie oryginalnego sterownika drukarki Epson.
 - Jeśli drukowany jest obraz o dużym rozmiarze, w komputerze może zabraknąć pamięci. Wydrukuj obraz w niższej rozdzielczości lub w mniejszym rozmiarze.
 - Możliwe jest rozwiązanie problemu przez aktualizację oprogramowania do najnowszej wersji. Aby sprawdzić stan oprogramowania, użyj narzędzia do aktualizacji oprogramowania.
 - Jeżeli żadne rozwiązania nie pomogły zlikwidować problemu, spróbuj odinstalować i ponownie zainstalować sterownik drukarki.
- ➔ „Sprawdzanie zainstalowania oryginalnego sterownika drukarki Epson — Windows” na stronie 71
 - ➔ „Sprawdzanie zainstalowania oryginalnego sterownika drukarki Epson — Mac OS” na stronie 73
 - ➔ „Osobne instalowanie aplikacji” na stronie 70

■ Wystąpił problem ze stanem drukarki.

Rozwiązania

Kliknij przycisk **EPSON Status Monitor 3** na karcie sterownika drukarki **Konserwacja**, a następnie sprawdź stan drukarki. Jeżeli program **EPSON Status Monitor 3** jest wyłączony, należy kliknąć **Ustawienia zaawansowane** na karcie **Konserwacja**, a następnie wybrać opcję **Włącz program EPSON Status Monitor 3**.

Nadal dostępne jest zadanie oczekujące na wydrukowanie.

Rozwiązania

Kliknij przycisk **Kolejka wydruku** na karcie **Konserwacja** sterownika drukarki. Jeśli w pamięci nadal są niepotrzebne dane, wybierz polecenie **Anuluj wszystkie dokumenty** z menu **Drukarka**.

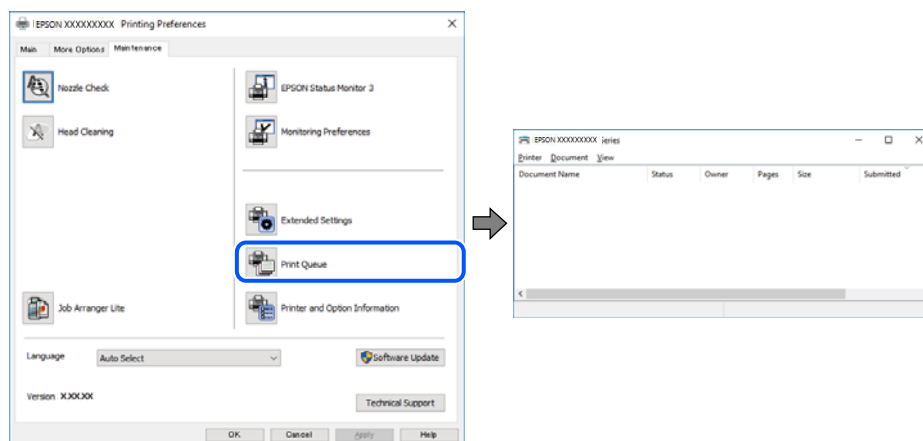

Drukarka oczekuje na zadanie lub jest w trybie offline.

Rozwiązania

Kliknij przycisk **Kolejka wydruku** na karcie **Konserwacja** sterownika drukarki.

Jeżeli drukarka jest offline lub oczekuje na zadanie drukowania, wyczyść ustawienie offline lub oczekującego zadania w menu **Drukarka**.

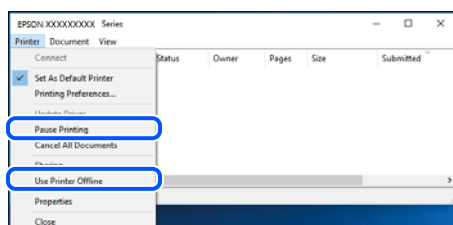

Drukarka nie została wybrana jako drukarka domyślna.

Rozwiązania

Kliknij ikonę drukarki prawym przyciskiem myszy w oknie **Panel sterowania > Wyświetl urządzenia i drukarki** (lub **Drukarki, Drukarki i fakсы**), a następnie wybierz polecenie **Ustaw jako drukarkę domyślną**.

Uwaga:

Jeżeli w oknie jest wiele ikon drukarek, zapoznaj się z poniższymi informacjami, aby wybrać odpowiednią drukarkę.

Przykład)

Połączenie USB: seria EPSON XXXX

Połączenie sieciowe: seria EPSON XXXX (sieć)

Jeśli sterownik drukarki zostanie zainstalowany wiele razy, mogą zostać utworzone kopie sterownika drukarki. Jeśli zostały utworzone kopie, takie jak „Seria EPSON XXXX (kopia 1)”, kliknij ikonę kopii sterownika prawym przyciskiem myszy i wybierz polecenie **Usuń urządzenie**.

Port drukarki jest ustawiony nieprawidłowo.

Rozwiązania

Kliknij przycisk **Kolejka wydruku** na karcie sterownika drukarki **Konserwacja**.

Sprawdź, czy port drukarki jest ustawiony poprawnie, jak pokazano poniżej w **Właściwość > Porty** z menu **Drukarka**.

Połączenie USB: USBXXX, połączenie sieciowe: **EpsonNet Print Port**

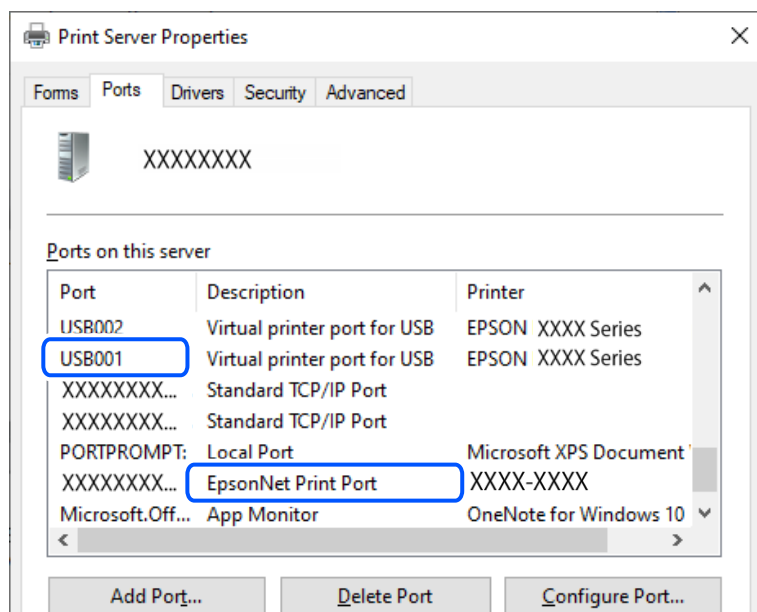

Nie można drukować mimo nawiązania połączenia (Mac OS)

Można uwzględnić następujące przyczyny.

Wystąpił problem z oprogramowaniem lub danymi.

Rozwiązania

- Upewnij się, że został zainstalowany oryginalny sterownik drukarki Epson (EPSON XXXXX). Jeśli oryginalny sterownik drukarki Epson nie jest zainstalowany, dostępne funkcje są ograniczone. Zalecamy stosowanie oryginalnego sterownika drukarki Epson.
 - Jeśli drukowany jest obraz o dużym rozmiarze, w komputerze może zabraknąć pamięci. Wydrukuj obraz w niższej rozdzielczości lub w mniejszym rozmiarze.
 - Możliwe jest rozwiązanie problemu przez aktualizację oprogramowania do najnowszej wersji. Aby sprawdzić stan oprogramowania, użyj narzędzia do aktualizacji oprogramowania.
 - Jeżeli żadne rozwiązania nie pomogły zlikwidować problemu, spróbuj odinstalować i ponownie zainstalować sterownik drukarki.
- ➔ „Sprawdzanie zainstalowania oryginalnego sterownika drukarki Epson — Windows” na stronie 71
- ➔ „Sprawdzanie zainstalowania oryginalnego sterownika drukarki Epson — Mac OS” na stronie 73
- ➔ „Osobne instalowanie aplikacji” na stronie 70

■ Wystąpił problem ze stanem drukarki.

Rozwiązania

Upewnij się, że drukarka nie ma stanu **Wstrzymana**.

Wybierz **Preferencje systemowe** (lub **Ustawienia systemu**) z menu **Apple > Drukarki i skanery** (lub **Drukowanie i skanowanie, Drukarka i faks**), a następnie kliknij dwukrotnie drukarkę. Jeżeli praca drukarki jest wstrzymana, kliknij przycisk **Wznów**.

■ Nie można drukować mimo nawiązania połączenia (iOS)

Można uwzględnić następujące przyczyny.

■ Opcja AirPrint jest wyłączona.

Rozwiązania

Włącz ustawienie AirPrint w aplikacji Web Config.

➔ [„Aplikacja konfiguracji obsługi drukarki \(Web Config\)” na stronie 152](#)

■ Nie został wybrany rozmiar papieru i rodzaj papieru.

Rozwiązania

Wybierz rozmiar i rodzaj papieru z użyciem Web Config.

➔ [„Sprawdzenie oraz zmiana rozmiaru i rodzaju papieru wstępnie ustawionego z użyciem Web Config” na stronie 29](#)

■ Drukarka nie może się połączyć przez USB

Można uwzględnić następujące przyczyny.

■ Kabel USB nie jest podłączony do portu prawidłowo.

Rozwiązania

Podłącz drukarkę do komputera za pomocą przewodu USB.

■ Wystąpił problem z koncentratorom USB.

Rozwiązania

Jeżeli korzystasz z koncentratora USB, spróbuj bezpośrednio podłączyć drukarkę do komputera.

■ Wystąpił problem z kablem USB lub portem USB.

Rozwiązania

Jeśli kabla USB nie można rozpoznać, zmień port lub zmień kabel USB.

Drukarka nie może się połączyć z siecią.

Główne przyczyny i rozwiązania dotyczące problemów z połączeniem sieciowym

Należy sprawdzić następujące elementy, aby ocenić, czy problem dotyczy działania lub ustawień podłączonego urządzenia.

■ Sprawdź przyczynę awarii połączenia drukarki sieciowej.

Rozwiązania

Wydrukuj raport sprawdzania połączenia sieciowego, aby ocenić problem i sprawdzić zalecane rozwiązanie.

Zapoznaj się z następującymi powiązаныmi informacjami, aby uzyskać szczegółowe informacje o odczytywaniu raportu sprawdzania połączenia sieciowego.

Uwaga:

Aby sprawdzić więcej informacji o ustawieniach sieciowych, wydrukuj arkusz stanu sieci.

■ Użyj Epson Printer Connection Checker w celu poprawienia połączenia z komputerem. (Windows)

Rozwiązania

Problem można rozwiązać w zależności od wyników testu.

1. Na pulpicie kliknij dwukrotnie ikonę **Epson Printer Connection Checker**.

Zostanie uruchomiony program Epson Printer Connection Checker.

Jeżeli na pulpicie nie ma tej ikony, wykonaj poniższe czynności, aby uruchomić program Epson Printer Connection Checker.

- Windows 11

Kliknij przycisk Start, a następnie wybierz **Wszystkie aplikacje > Epson Software > Epson Printer Connection Checker**.

- Windows 10

Kliknij przycisk Start i wybierz polecenia **Epson Software > Epson Printer Connection Checker**.

- Windows 8.1/Windows 8

Wpisz nazwę aplikacji w panelu wyszukiwania, po czym wybierz wyświetloną ikonę.

- Windows 7

Kliknij przycisk Start, a następnie wybierz pozycje **Wszystkie programy > Epson Software > Epson Printer Connection Checker**.

2. Sprawdź, postępując zgodnie z instrukcjami wyświetlanymi na ekranie.

Uwaga:

Jeśli nazwy drukarki nie ma na liście, zainstaluj oryginalny sterownik drukarki Epson.

[„Sprawdzanie zainstalowania oryginalnego sterownika drukarki Epson — Windows” na stronie 71](#)

Po zidentyfikowaniu problemu postępuj zgodnie z rozwiązaniem wyświetlanym na ekranie.

Jeżeli nie można rozwiązać problemu, wykonaj następujące czynności kontrolne w zależności od sytuacji.

- Sprawdź, czy drukarka nie została rozpoznana w przypadku połączenia sieciowego

[„Sprawdzenie stanu połączenia sieciowego drukarki \(Raport połączenia sieciowego\)” na stronie 77](#)

- ❑ Sprawdź, czy drukarka nie została rozpoznana w przypadku połączenia USB
„Drukarka nie może się połączyć przez USB” na stronie 98
- ❑ Sprawdź, czy drukarka została rozpoznana, ale nie można wykonać drukowania.
„Nie można drukować mimo nawiązania połączenia (Windows)” na stronie 95

Wystąpił błąd na urządzeniach sieciowych obsługujących połączenie Wi-Fi.

Rozwiązania

Jeśli można zresetować router sieci bezprzewodowej w otoczeniu sieciowym, należy wypróbować następujące czynności.

Wyłącz urządzenia, które chcesz połączyć z siecią. Poczekaj około 10 sekund, a następnie włącz urządzenia w następującej kolejności: ruter bezprzewodowy, komputer lub urządzenia przenośne, a następnie drukarka. Przenieś drukarkę i komputer lub urządzenia przenośne bliżej rutera bezprzewodowego, aby ułatwić komunikację radiową, a następnie ponownie spróbuj skonfigurować ustawienia sieci.

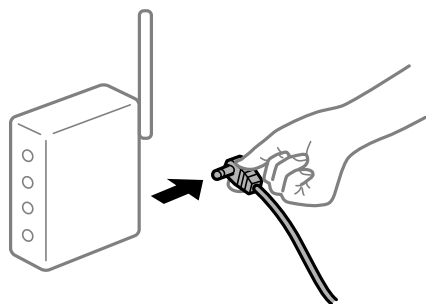

Urządzenia nie mogą odbierać sygnałów od routera bezprzewodowego, ponieważ są zbyt daleko od niego.

Rozwiązania

Po przeniesieniu komputera lub urządzenia przenośnego i drukarki bliżej routera bezprzewodowego wyłącz router bezprzewodowy, a następnie włącz go ponownie.

W przypadku wymiany routera bezprzewodowego ustawienia nie zgadzają się z nowym routerem.

Rozwiązania

Ponownie skonfiguruj ustawienia połączenia, tak aby pasowały do nowego routera bezprzewodowego.

➔ „Ponowne ustawienie połączenia sieciowego” na stronie 73

Identyfikatory SSID, z którymi są połączone komputer lub urządzenia przenośne, różnią się.

Rozwiązania

Jeśli korzystasz z wielu routerów bezprzewodowych jednocześnie lub masz router bezprzewodowy z wieloma identyfikatorami SSID, a urządzenia są połączone z różnymi identyfikatorami SSID, nie możesz łączyć się z routerem bezprzewodowym.

❑ Przykład połączenia z różnymi identyfikatorami SSID

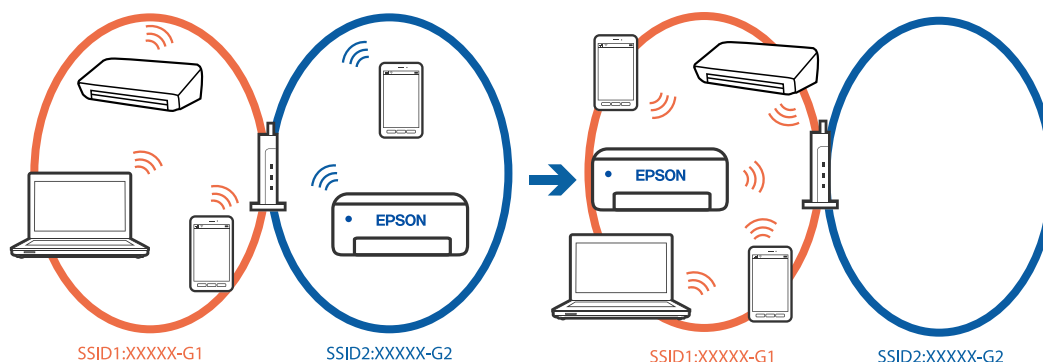

❑ Przykład połączenia z identyfikatorami SSID o różnym zakresie częstotliwości

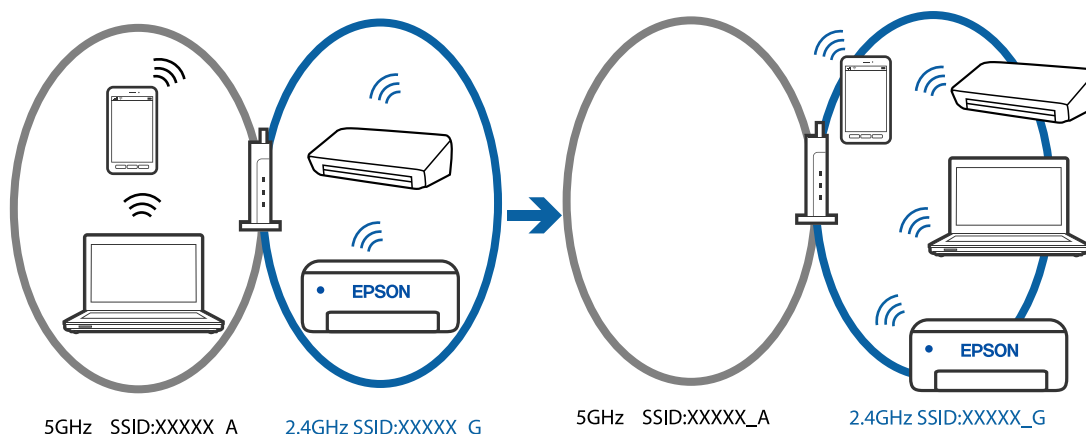

Połącz komputer lub urządzenia przenośne oraz drukarkę z siecią z takim samym identyfikatorem SSID.

- ❑ Sprawdź SSID, z którym drukarka jest połączona, poprzez wydrukowanie raportu sprawdzenia połączenia sieciowego.
- ❑ Na wszystkich komputerach i urządzeniach przenośnych, które mają być połączone z drukarką, sprawdź nazwę Wi-Fi lub sieci z którymi zostało nawiązane połączenie.
- ❑ W przypadku połączenia drukarki i komputera lub urządzeń przenośnych z różnymi sieciami połącz ponownie urządzenie z SSID, z którym połączenie utrzymuje drukarka.

■ **Router bezprzewodowy ma funkcję separatora prywatności.**

Rozwiązania

Większość routerów bezprzewodowych ma funkcję separatora, która blokuje komunikację między urządzeniami w zakresie tego samego SSID. Jeżeli nie możesz połączyć drukarki z komputerem lub urządzeniami przenośnymi, nawet pomimo tego, że działają w tej samej sieci, wyłącz funkcję separatora routera bezprzewodowego. Zapoznaj się z podręcznikiem dostarczonym wraz z ruterem bezprzewodowym, aby poznać dalsze szczegóły.

■ **Adres IP jest przydzielony nieprawidłowo.**

Rozwiązania

Jeśli adres IP przydzielony drukarce to 169.254.XXX.XXX, a maska podsieci to 255.255.0.0, oznacza to, że adres IP nie został przydzielony poprawnie.

Wydrukuj raport połączenia sieciowego, a następnie sprawdź adres IP i maskę podsieci przydzielone drukarce. Aby wydrukować raport połączenia sieciowego, naciśnij przycisk  na panelu sterowania drukarki.

Uruchom ponownie router bezprzewodowy lub zresetuj ustawienia sieciowe drukarki.

➔ [„Ustawienie statycznego adresu IP dla drukarki” na stronie 88](#)

■ Urządzenie podłączone do portu USB 3.0 powoduje zakłócenia częstotliwości radiowej.

Rozwiązania

Po podłączeniu urządzenia do portu USB 3.0 komputera Mac mogą wystąpić zakłócenia częstotliwości radiowej. Jeżeli nie można połączyć się z siecią bezprzewodową (Wi-Fi) lub sieć będzie działać niestabilnie, wypróbuj następujące rozwiązania.

Umieść urządzenie podłączone do portu USB 3.0 dalej od komputera.

■ Wystąpił problem z ustawieniami sieciowymi w komputerze lub w urządzeniu przenośnym.

Rozwiązania

Spróbuj uzyskać dostęp do jakiegokolwiek strony internetowej z komputera lub z urządzeń przenośnych, aby się upewnić, że ustawienia sieci używanego urządzenia są prawidłowe. Jeśli nie można uzyskać dostępu do żadnej strony internetowej, oznacza to problem z komputerem lub z urządzeniami przenośnymi.

Sprawdź połączenie sieciowe komputera lub urządzeń przenośnych. Szczegółowe informacje można znaleźć w dokumentacji dostarczonej z komputerem lub z urządzeniami przenośnymi.

Papier nie jest podawany poprawnie

Elementy do sprawdzenia

Sprawdź następujące elementy, a następnie wypróbuj rozwiązania, w zależności od problemów.

■ Lokalizacja instalacji jest nieprawidłowa.

Rozwiązania

Ustaw drukarkę na płaskiej powierzchni i korzystaj z niej w zalecanych warunkach środowiskowych.

➔ [„Dane techniczne dotyczące środowiska pracy” na stronie 159](#)

■ Używany jest nieobsługiwany rodzaj papieru.

Rozwiązania

Używaj papieru obsługiwanego przez tę drukarkę.

➔ [„Dostępne papiery i pojemności” na stronie 143](#)

➔ [„Niedostępne rodzaje papieru” na stronie 148](#)

■ Zastosowano niewłaściwe środki ostrożności dotyczące postępowania z papierem.

Rozwiązania

Stosuj się do środków ostrożności dotyczących postępowania z papierem.

➔ „Środki ostrożności dotyczące postępowania z papierem” na stronie 27

■ Zbyt wiele arkuszy załadowanych do drukarki.

Rozwiązania

Nie wolno przekraczać maksymalnej liczby arkuszy przewidzianej dla danego rodzaju papieru. Wysokość ryzy zwykłego papieru nie powinna przekraczać linii wskazywanej przez symbol trójkąta umieszczony na przewodnicy krawędzi.

➔ „Dostępne papiery i pojemności” na stronie 143

■ Ustawienia papieru w sterowniku drukarki są nieprawidłowe.

Rozwiązania

Upewnij się, że ustawienia rozmiaru i typu papieru w sterowniku drukarki, odpowiadają faktycznemu rozmiarowi i typowi papieru, załadowanego do drukarki.

Papier jest podawany krzywo

Można uwzględnić następujące przyczyny.

■ Papier jest zawinięty.

Rozwiązania

Jeżeli papier jest zawinięty lub pofałdowane są krawędzie papieru, może on dotykać głowicę drukującą i być podawany pod kątem.

Położ arkusze papieru na płaskiej powierzchni, aby sprawdzić, czy papier jest pozwijany. W takim przypadku wyprostuj go.

■ Papier jest załadowany nieprawidłowo.

Rozwiązania

Włóż papier w odpowiednim kierunku, a następnie przesun przewodnicę boczną w kierunku brzegu papieru.

➔ „Ładowanie papieru do tylnego podajnika papieru” na stronie 29

Kilka arkuszy papieru jest podawanych jednocześnie

Można uwzględnić następujące przyczyny.

■ Papier jest wilgotny lub mokry.

Rozwiązania

Załaduj nowy papier.

■ **Elektryczność statyczna powoduje sklejanie się arkuszy papieru ze sobą.**

Rozwiązania

Przed załadowaniem należy rozdzielić poszczególne arkusze. Jeżeli podawanie papieru nadal nie będzie możliwe, ładuj po jednym arkuszu papieru.

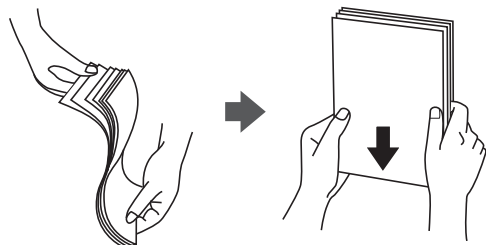

■ **Podczas drukowania dwustronnego podawanych jest wiele arkuszy papieru naraz.**

Rozwiązania

Wyjmij cały załadowany papier ze źródła papieru przed ponownym jego załadowaniem.

Pojawia się błąd braku papieru

■ **Papier nie został umieszczony na środku podawania papieru w tylnej części drukarki.**

Rozwiązania

Jeśli mimo włożenia papieru do podawania papieru w tylnej części drukarki, pojawia się błąd wyjścia papieru, włóż ponownie papier na środek podawania papieru w tylnej części drukarki.

Słaba jakość wydruku

Pojawiają się prążki lub nieoczekiwane kolory albo brakuje niektórych kolorów



■ **Dysze głowicy drukującej mogą być zatkane.**

Rozwiązania

- Wykonaj test dysz, a następnie wyczyść głowicę drukującą, jeśli którakolwiek z dysz głowicy drukującej jest zatkana. Jeśli drukarka przez długi czas nie była używana, dysze głowicy drukującej mogą być zatkane, a krople tuszu mogą nie wychodzić.

- ❑ Jeżeli drukowanie jest wykonywane przy zbyt niskim poziomie tuszu, aby go ocenić w oknach zbiorników, uzupełnij tusz w zbiorniku z tuszem do górnej linii, a następnie użyj narzędzia **Funkcja dokładnego czyszczenia**, aby wymienić tusz wewnątrz rurek z tuszem. Po użyciu narzędzia przeprowadź kontrolę dysz, aby sprawdzić, czy jakość wydruków się poprawiła.

➔ „Sprawdzanie i czyszczenie głowicy drukującej” na stronie 58

Niska jakość druku tuszem czarnym

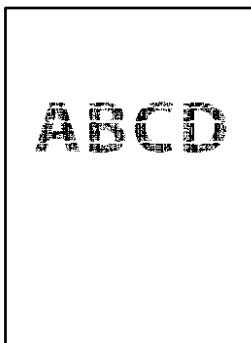

■ Dysze głowicy drukującej mogą być zatkane.

Rozwiązania

- ❑ Wykonaj test dysz, a następnie wyczyść głowicę drukującą, jeśli którakolwiek z dysz głowicy drukującej jest zatkana. Jeśli drukarka przez długi czas nie była używana, dysze głowicy drukującej mogą być zatkane, a krople tuszu mogą nie wychodzić.

„Sprawdzanie i czyszczenie głowicy drukującej” na stronie 58

- ❑ Jeśli nie można rozwiązać tego problemu przez oczyszczenie głowicy, można wydrukować niezwłocznie przy użyciu mieszanki tuszy kolorowych, aby utworzyć kolor czarny. W tym celu zmień następujące ustawienia w systemie Windows.

Kliknij przycisk **Ustawienia zaawansowane** na karcie sterownika drukarki **Konserwacja**. Jeśli zostanie zaznaczona opcja **Użyj mieszanki tuszów kolorów do utworzenia czerni**, można drukować z jakością **Standardowy**, gdy opcja **Typ papieru** jest ustawiona na **Papiery zwykłe** lub **Koperta**.

Pamiętaj, że ta funkcja nie rozwiązuje problemu zatkanych dysz. Aby rozwiązać problem z zatkanyymi dyszami, skontaktuj się z pomocą techniczną firmy Epson.

➔ „Kontakt z działem pomocy technicznej firmy Epson” na stronie 165

Kolorowe prążki pojawiają się w odstępach około 2.5 cm (1.0 cala)



Przyczyną może być jedna z poniższych sytuacji.

■ Ustawienie typu papieru jest niezgodne z załadowanym papierem.

Rozwiązania

Wybierz odpowiednie ustawienie typu papieru dla typu papieru załadowanego w drukarce.

■ Ustawiona jest zbyt niska jakość druku.

Rozwiązania

Podczas drukowania na zwykłym papierze wybierz ustawienie wyższej jakości.

Windows

Na karcie **Główne** sterownika drukarki ustaw opcję **Jakość** na **Wysoko**.

Mac OS

Wybierz ustawienie **Precyzyjna** dla opcji **Jakość druku** w menu okna dialogowego **Ustawienia druku**.

■ Głowica drukująca jest niewyrównana.

Rozwiązania

Wyrównaj głowicę drukującą.

Windows

Kliknij przycisk **Wyrównanie głowicy drukującej** na karcie sterownika drukarki **Konserwacja**.

Mac OS

Wybierz **Preferencje systemowe** (lub **Ustawienia systemu**) z menu **Apple > Drukarki i skanery** (lub **Drukowanie i skanowanie** albo **Drukarka i faks**), a następnie wybierz drukarkę. Kliknij pozycje **Opcje i materiały > Narzędzia > Otwórz narzędzie drukarki**, a następnie kliknij **Wyrównanie głowicy drukującej**.

Rozmazane wydruki, pionowe paski lub nieprawidłowe wyrównanie



enthalten alle
Aufdruck. W
↓ 5008 "Regel

Można uwzględnić następujące przyczyny. Sprawdź przyczyny i postępuj zgodnie z rozwiązaniami, zaczynając od góry.

■ Głowica drukująca jest niewyrównana.

Rozwiązania

Wyrównaj głowicę drukującą.

Windows

Kliknij przycisk **Wyrównanie głowicy drukującej** na karcie sterownika drukarki **Konserwacja**.

Mac OS

Wybierz **Preferencje systemowe** (lub **Ustawienia systemu**) z menu Apple > **Drukarki i skanery** (lub **Drukowanie i skanowanie** albo **Drukarka i faks**), a następnie wybierz drukarkę. Kliknij pozycję **Opcje i materiały** > **Narzędzia** > **Otwórz narzędzie drukarki**, a następnie kliknij **Wyrównanie głowicy drukującej**.

■ Ustawienie drukowania dwukierunkowego jest włączone.

Rozwiązania

Jeśli jakość wydruku nie poprawi się nawet po wyrównaniu głowicy drukującej, wyłącz ustawienie drukowania dwukierunkowego.

Podczas druku dwukierunkowego (lub o dużej szybkości) głowica drukująca drukuje, poruszając się w obu kierunkach, w związku z czym linie pionowe mogą nie być wyrównane. Wyłączenie tego ustawienia może spowolnić drukowanie, ale poprawić jakość druku.

Windows

Usuń zaznaczenie opcji **Drukowanie dwukierunkowe** na karcie sterownika drukarki **Więcej opcji**.

Mac OS

Z menu Apple wybierz **Preferencje systemowe** (lub **Ustawienia systemu**) > **Drukarki i skanery** (lub **Drukowanie i skanowanie**, **Drukarka i faks**), a następnie wybierz drukarkę. Kliknij pozycję **Opcje i materiały eksploatacyjne** > **Opcje** (lub **Sterownik**). Wybierz ustawienie **Wyłączone** dla opcji **Drukowanie dwukierunkowe**.

Wydruk jest pustym arkuszem

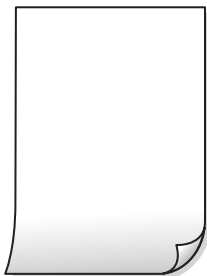

■ Dysze głowicy drukującej mogą być zatkane.

Rozwiązania

- Wykonaj test dysz, a następnie wyczyść głowicę drukującą, jeśli którakolwiek z dysz głowicy drukującej jest zatkana. Jeśli drukarka przez długi czas nie była używana, dysze głowicy drukującej mogą być zatkane, a krople tuszu mogą nie wychodzić.
- Jeżeli drukowanie jest wykonywane przy zbyt niskim poziomie tuszu, aby go ocenić w oknach zbiorników, uzupełnij tusz w zbiorniku z tuszem do górnej linii, a następnie użyj narzędzia **Funkcja dokładnego czyszczenia**, aby wymienić tusz wewnątrz rurek z tuszem. Po użyciu narzędzia przeprowadź kontrolę dysz, aby sprawdzić, czy jakość wydruków się poprawiła.

➔ „Sprawdzanie i czyszczenie głowicy drukującej” na stronie 58

■ Ustawienia drukowania i rozmiar papieru załadowanego do drukarki się różnią.

Rozwiązania

Zmień ustawienia drukowania stosownie do rozmiaru papieru załadowanego do drukarki. Załaduj do drukarki papier zgodny z ustawieniami drukowania.

■ Wiele arkuszy papieru jest podawanych jednocześnie do drukarki.

Rozwiązania

Zapoznaj się z poniższymi, aby zapobiegać podawaniu wielu arkuszy papieru jednocześnie do drukarki.

➔ [„Kilka arkuszy papieru jest podawanych jednocześnie” na stronie 103](#)

Drukowane pod kątem



■ Papier jest zawinięty.

Rozwiązania

Jeżeli papier jest zawinięty lub pofałdowane są krawędzie papieru, może on dotykać głowicę drukującą i być podawany pod kątem.

Położ arkusze papieru na płaskiej powierzchni, aby sprawdzić, czy papier jest pozwijany. W takim przypadku wyprostuj go.

■ Papier jest załadowany nieprawidłowo.

Rozwiązania

Włóż papier w odpowiednim kierunku, a następnie przesun prowadnicę boczną w kierunku brzegu papieru.

➔ [„Ładowanie papieru do tylnego podajnika papieru” na stronie 29](#)

Papier jest poplamiony lub przetarty



Można uwzględnić następujące przyczyny.

■ Papier jest załadowany nieprawidłowo.

Rozwiązania

Kiedy pojawiają się poziome paski (prostopadłe do kierunku druku) lub na górze albo dole papieru rozmazuje się tusz, załaduj papier w odpowiednim kierunku lub dosuń prowadnice boczne do krawędzi papieru.

➔ „Ładowanie papieru do tylnego podajnika papieru” na stronie 29

■ Ścieżka papieru jest zabrudzona.

Rozwiązania

Kiedy pojawiają się pionowe paski (równoległe do kierunku druku) lub na papierze rozmazuje się tusz, wyczyść ścieżkę papieru.

■ Papier jest zawinięty.

Rozwiązania

Położ arkusze papieru na płaskiej powierzchni, aby sprawdzić, czy papier jest pozwijany. W takim przypadku wyprostuj go.

■ Głowica drukująca pociera o powierzchnię papieru.

Rozwiązania

Podczas drukowania na grubym papierze głowica drukująca pozostaje blisko powierzchni drukowania, co może sprawić, że tusz na papierze się rozmaże. W takim przypadku ustaw opcję zmniejszania rozmazywania tuszu. Po włączeniu tej opcji jakość druku może się obniżyć lub drukowanie może potrwać dłużej.

Windows

Windows

Kliknij **Ustawienia zaawansowane** na karcie **Konserwacja** sterownika drukarki, a następnie wybierz **Papier o krótkim włóknie**.

Mac OS

Wybierz **Preferencje systemowe** (lub **Ustawienia systemu**) z menu **Apple > Drukarki i skanery** (lub **Drukowanie i skanowanie** albo **Drukarka i faks**), a następnie wybierz drukarkę. Kliknij pozycję **Opcje i materiały eksploatacyjne > Opcje** (lub **Sterownik**). Wybierz ustawienie **Włączone** dla opcji **Gruby papier i koperty**.

■ Tył papieru został zadrukowany przed wyschnięciem już zadrukowanej strony.

Rozwiązania

Wykonując ręczne drukowanie dwustronne, przed ponownym załadowaniem papieru upewnij się, że tusz całkowicie wyschnął.

Wydrukowane zdjęcia są lepkie



■ Wydruk został wykonany na niewłaściwej stronie papieru fotograficznego.

Rozwiązania

Sprawdź, czy drukowanie jest wykonywane po stronie przeznaczonej do druku. W przypadku drukowania po nieprawidłowej stronie papieru fotograficznego należy oczyścić ścieżkę papieru.

Obrazy lub zdjęcia są drukowane w nieoczekiwanych kolorach



Można uwzględnić następujące przyczyny.

■ Dysze głowicy drukującej mogą być zatkane.

Rozwiązania

- Wykonaj test dysz, a następnie wyczyść głowicę drukującą, jeśli którakolwiek z dysz głowicy drukującej jest zatkana. Jeśli drukarka przez długi czas nie była używana, dysze głowicy drukującej mogą być zatkane, a krople tuszu mogą nie wychodzić.
- Jeżeli drukowanie jest wykonywane przy zbyt niskim poziomie tuszu, aby go ocenić w oknach zbiorników, uzupełnij tusz w zbiorniku z tuszem do górnej linii, a następnie użyj narzędzia **Funkcja dokładnego czyszczenia**, aby wymienić tusz wewnątrz rurek z tuszem. Po użyciu narzędzia przeprowadź kontrolę dysz, aby sprawdzić, czy jakość wydruków się poprawiła.

➔ [„Sprawdzanie i czyszczenie głowicy drukującej” na stronie 58](#)

■ Zastosowano korekcję kolorów.

Rozwiązania

Podczas drukowania za pośrednictwem sterownika drukarki z systemu Windows domyślnie stosowane jest ustawienie automatycznej korekty zdjęć Epson w zależności od typu papieru. Zmień to ustawienie.

Na karcie **Więcej opcji** wybierz pozycję **Niestandardowy** z listy **Korekta koloru**, a następnie kliknij przycisk **Zaawansowane**. Zmień ustawienie **Korekta sceny** w obszarze **Automat** na dowolną inną opcję. Jeśli zmiana ustawienia nie da oczekiwanych rezultatów, użyj innej metody korekty kolorów niż **PhotoEnhance** w obszarze **Zarządzanie kolorami**.

➔ [„Regulacja koloru druku” na stronie 49](#)

Kolory na wydruku różnią się od tych na wyświetlaczu



Właściwości kolorów używanego urządzenia wyświetlającego nie zostały wyregulowane prawidłowo.

Rozwiązania

Urządzenia wyświetlające, takie jak ekrany komputerów, mają własne właściwości wyświetlania. Jeśli wyświetlacz jest niezrównoważony, obraz jest wyświetlany z nieprawidłową jasnością i barwami. Należy dostosować właściwości urządzenia. Następnie, wykonaj następujące czynności.

Windows

Wejdź do okna sterownika drukarki, wybierz **Niestandardowy** jako ustawienie **Korekta koloru** na karcie **Więcej opcji**, a następnie kliknij **Zaawansowane**. Wybierz ustawienie **EPSON Standard** dla opcji **Tryb koloru**.

Mac OS

Przejdź do okna dialogowego drukowania. Z menu wyskakującego wybierz **Opcje kolorów**, a następnie kliknij strzałkę obok pozycji **Ustawienia - Zaawansowane**. Wybierz ustawienie **EPSON Standard** dla opcji **Tryb**.

Urządzenie wyświetlające odbija światło zewnętrzne.

Rozwiązania

Należy unikać bezpośredniego światła słonecznego i sprawdzić obraz po zapewnieniu odpowiedniego oświetlenia.

Urządzenie wyświetlające ma wysoką rozdzielczość.

Rozwiązania

Kolory mogą różnić się od widocznych na urządzeniach przenośnych z wyświetlaczami o wysokiej rozdzielczości.

Procesy generowania kolorów urządzeń wyświetlających i drukarek się różnią.

Rozwiązania

Kolory na wyświetlaczu delikatnie różnią się od tych na papierze, ponieważ procesy generowania kolorów urządzeń wyświetlających i drukarek się różnią. Dostosuj właściwości kolorów, tak aby kolory były identyczne.

Nie można drukować bez marginesów



■ Nie włączono drukowania bez obramowania w ustawienia druku.

Rozwiązania

W ustawieniach drukowania wprowadź ustawienie drukowania bez obramowania. Jeśli wybrany zostanie typ papieru, który nie umożliwia drukowania bez obramowania, nie można wybrać opcji **Bez obramowania**. Wybierz typ papieru, który obsługuje drukowanie bez obramowania.

Windows

Wybierz ustawienie **Bez obramowania** na karcie sterownika drukarki **Główne**.

Mac OS

Z listy **Rozmiar papieru** wybierz rozmiar papieru używanego do drukowania bez obramowania.

➔ [„Papier do druku bez obramowania” na stronie 146](#)

Podczas drukowania bez obramowania obcinane są krawędzie obrazu



■ Ponieważ obraz jest nieznacznie powiększony, obszar wystający jest obcinany.

Rozwiązania

Wybierz mniejsze powiększenie.

Windows

Kliknij **Ustawienia** obok przycisku wyboru **Bez obramowania** na karcie sterownika drukarki **Główne**, a następnie zmień ustawienia.

Mac OS

Zmień ustawienie **Rozszerzenie** z okna dialogowego drukowania menu **Ustawienia druku**.

■ Współczynnik proporcji danych obrazu i rozmiar papieru, są różne.

Rozwiązania

Jeżeli współczynniki proporcji danych obrazu i rozmiaru papieru są różne, długi bok obrazu jest przycinany, jeżeli wystaje poza długi bok papieru.

■ **Dostępne jest zadanie oczekujące na wydrukowanie.**

Rozwiązania

Anuluj wszelkie wstrzymane zadania drukowania.

■ **Komputer został ręcznie przełączony w tryb Hibernacja lub Uśpienie w trakcie drukowania.**

Rozwiązania

Podczas drukowania nie włączaj ręcznie trybu **Hibernacja** ani **Uśpienie** w komputerze. Strony ze zniekształconym tekstem mogą być wydrukowane po ponownym uruchomieniu komputera.

■ **Używany jest sterownik drukarki przeznaczony do innej drukarki.**

Rozwiązania

Upewnij się, że sterownik drukarki jest przeznaczony do tej drukarki. Sprawdź nazwę drukarki na górze okna sterownika drukarki.

Drukowany obraz jest odwrócony

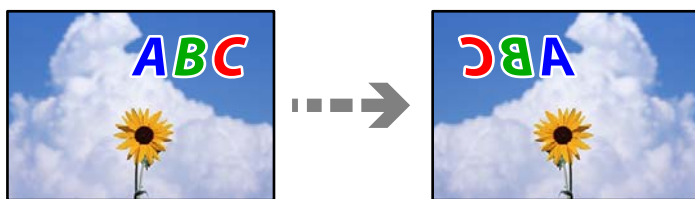

■ **W ustawieniach druku ustawiono odwracanie obrazu w poziomie.**

Rozwiązania

Wyczyść ustawienia obrazu lustrzanego w sterowniku drukarki lub w aplikacji.

Windows

Usuń zaznaczenie opcji **Obraz lustrzany** na karcie **Więcej opcji** sterownika drukarki.

Mac OS

Usuń zaznaczenie opcji **Obraz lustrzany** w menu **Ustawienia druku** okna dialogowego drukowania.

Mozaikowe wzory na wydrukach



■ **Zostały wydrukowane obrazy lub zdjęcia o niskiej rozdzielczości.**

Rozwiązania

Drukując obrazy lub zdjęcia, korzystaj z danych o wysokiej rozdzielczości. Rozdzielczość obrazów na stronach internetowych jest często niska, mimo że wyglądają wystarczająco dobrze na wyświetlaczu, dlatego jakość wydruku może się obniżyć.

Nie można wybrać typu papieru lub źródła papieru w sterowniku drukarki

■ Nie zainstalowano oryginalnego sterownika drukarki Epson.

Rozwiązania

Jeśli oryginalny sterownik drukarki Epson (EPSON XXXXX) nie został zainstalowany, dostępne funkcje są ograniczone. Zalecamy stosowanie oryginalnego sterownika drukarki Epson.

Sprawdzenie kontrolkek i stanu drukarki

Kontrolki na panelu sterowania wskazują stan drukarki.

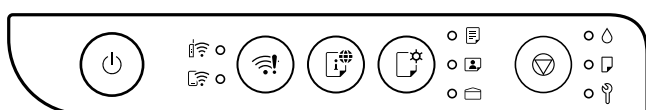

Stan normalny

●: świeci

Kontrolka	Stan
	Drukarka jest połączona z siecią bezprzewodową (Wi-Fi).
	Drukarka jest połączona z siecią bezprzewodową (Wi-Fi) w trybie Wi-Fi Direct (Zwykłe AP).
	Drukarka jest ustawiona na drukowanie na papierze wskazanym przez kontrolkę. To ustawienie jest używane wyłącznie podczas drukowania z AirPrint lub Mopria, dlatego kontrolkę można zignorować podczas drukowania z użyciem innych metod. Więcej szczegółów można znaleźć w objaśnieniu przycisku . „Przyciski i funkcje” na stronie 21









Stan błędu







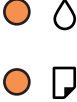

Po wystąpieniu błędu kontrolka zaczyna świecić lub migać. Jeśli używana jest drukarka podłączona do komputera, szczegóły błędu zostaną wyświetlone na ekranie komputera.



●/●: świeci

: miga

Kontrolka	Stan	Rozwiązania
	Wystąpił błąd połączenia Wi-Fi.	Naciśnij przycisk , aby skasować błąd, i spróbuj ponownie.
	Wstępne napełnianie tuszem mogło nie zostać zakończone.	Zapoznaj się z plakatem <i>Rozpocznij tutaj</i> , aby ukończyć wstępne napełnianie tuszem.
	Nie załadowano papieru lub podano jednocześnie więcej niż jeden arkusz.	Załaduj papier i naciśnij przycisk

Kontrolka	Stan	Rozwiązania
	<p>Zaciął się papier.</p>	<p>Usuń papier i naciśnij przycisk .</p> <p>Jeśli po wyjęciu papieru oraz wyłączeniu i ponownym włączeniu zasilania nadal pojawia się komunikat o zacięciu papieru, w drukarce może znajdować się więcej zaciętego papieru. Włóż papier formatu A4 lub Letter do tylny podajnik papieru, krótszą krawędzią do przodu, a następnie naciśnij przycisk , aby wyjąć znajdujący się w środku papier.</p> <p>„Wyjmowanie zaciętego papieru” na stronie 119</p> <p>Jeżeli nie można usunąć błędu, skontaktuj się z pomocą techniczną firmy Epson.</p>
	<p>Okres eksploatacji zbiornika na zużyty tusz dobiega końca.</p>	<p>Kontrolka będzie nadal migać, aż do wymiany zbiornika na zużyty atrament.</p> <p>Drukowanie można kontynuować, dopóki świecą naprzemiennie kontrolki  i .</p>
	<ul style="list-style-type: none"> <input type="checkbox"/> Drukarka nie została wyłączona poprawnie.* <input type="checkbox"/> Dysze mogły zaschnąć i zatkać się, ponieważ drukarka została wyłączona podczas wykonywania zadania. <p>* Zasilanie zostało odłączone wyłącznikiem przedłużacza lub wyłącznikiem automatycznym, wtyczka została wyciągnięta z gniazda elektrycznego lub wystąpiła awaria zasilania.</p>	<ul style="list-style-type: none"> <input type="checkbox"/> Naciśnij przycisk , aby usunąć błąd. Zalecamy wykonanie sprawdzenia dysz. Anuluj wszystkie oczekujące zadania drukowania. <p>„Sprawdzenie i czyszczenie głowicy drukującej” na stronie 58</p> <ul style="list-style-type: none"> <input type="checkbox"/> Pamiętaj, żeby nacisnąć przycisk , aby wyłączyć drukarkę.

Kontrolka	Stan	Rozwiązania
	<p>Naprzemienne miganie:</p> <p>Okres eksploatacji poduszki na tusz do drukowania bez obramowania dobiega końca.</p>	<p>Wymaga wymiany wkładka poduszki na tusz do drukowania bez obramowania *1*2.</p> <p>W celu wymiany poduszki na tusz do drukowania bez obramowania należy się skontaktować z firmą Epson lub z autoryzowanym punktem serwisowym firmy Epson. Ta część nie jest przeznaczona do wymiany przez użytkownika.</p> <p>Jeśli w komputerze lub na urządzeniu przenośnym jest wyświetlany komunikat informujący o możliwości kontynuowania drukowania, naciśnij przycisk , aby kontynuować drukowanie. Kontrolki przestaną migać na pewien czas, jednak będą migać w regularnych odstępach czasu, dopóki poduszka na tusz nie zostanie wymieniona.</p> <p>Nie jest dostępne drukowanie bez obramowania. Dostępne jest drukowanie z obramowaniem.</p>
	<p>Równoczesne miganie:</p> <p>Okres eksploatacji poduszki na tusz dobiega końca.</p>	<p>Należy wymienić poduszkę na tusz. W celu wymiany poduszki na tusz należy skontaktować się z firmą Epson lub z autoryzowanym punktem serwisowym firmy Epson. Poduszki na tusz nie są częścią, która może być wymieniana przez użytkownika.</p> <p>Sprawdź komunikat wyświetlony w komputerze lub na urządzeniu przenośnym, a następnie naciśnij przycisk  w celu usunięcia błędu lub kontynuowania czyszczenia.</p> <p>Po osiągnięciu końca okresu eksploatacji poduszek na tusz, wykonywanie czyszczenia nie będzie już możliwe. Drukowanie można kontynuować, ale nie można zagwarantować jakości wydruków.</p>
	<p>Naprzemienne miganie:</p> <p>Wystąpił jeden z następujących problemów:</p> <ul style="list-style-type: none"> <input type="checkbox"/> Nie można wykonać Funkcja dokładnego czyszczenia lub czyszczenia, ponieważ jest za mało wolnego miejsca w zbiorniku na zużyty atrament. <input type="checkbox"/> Zbiornik na zużyty atrament nie jest zainstalowany prawidłowo. <input type="checkbox"/> Zakończył się okres eksploatacji zbiornika na zużyty atrament. 	<p>Wykonaj jedną z poniższych czynności.</p> <p>Po uruchomieniu Funkcja dokładnego czyszczenia lub czyszczenia:</p> <ul style="list-style-type: none"> <input type="checkbox"/> Wymień zbiornik na zużyty atrament, naciśnij przycisk  w celu usunięcia błędu, a następnie spróbuj ponownie. <input type="checkbox"/> Jeśli nie można natychmiast przygotować zamiennego zbiornika na zużyty atrament, naciśnij przycisk . Drukowanie można kontynuować, ale nie można zagwarantować jakości wydruków. Jeśli błąd nadal występuje, wymień zbiornik na zużyty atrament, a następnie naciśnij przycisk . <p>Inny sposób podanego powyżej:</p> <p>Ponownie zamontuj prawidłowo zbiornik na zużyty atrament, a następnie naciśnij przycisk . Jeśli błąd nadal występuje, wymień zbiornik na zużyty atrament, a następnie naciśnij przycisk .</p>

Kontrolka	Stan	Rozwiązania
Świecą wszystkie kontrolki oprócz kontrolki  .	Drukarka uruchomiła się w trybie przywracania, ponieważ nie powiodła się aktualizacja oprogramowania układowego.	Wykonaj opisane poniżej czynności, aby spróbować ponownie zaktualizować oprogramowanie układowe. 1. Połącz komputer z drukarką kablem USB. ! Ważne: <input type="checkbox"/> W trybie przywracania nie można aktualizować oprogramowania układowego przez połączenie sieciowe. Można używać tylko połączenie USB. <input type="checkbox"/> Użyj kabel USB 2.0 Type A-B. Dla niektórych modeli można również użyć kabel USB 3.0. 2. Pobierz najnowsze oprogramowanie układowe z lokalnej strony internetowej Epson do swojego komputera, a następnie rozpocznij aktualizację.
Migają wszystkie kontrolki włącznie z kontrolką  .	Wystąpił błąd drukarki.	Wymij cały papier znajdujący się wewnątrz drukarki. Wyłącz i ponownie włącz zasilanie. Jeśli komunikat błędu jest nadal wyświetlany po wyłączeniu i ponownym włączeniu zasilania, skontaktuj się z pomocą techniczną firmy Epson.

- *1: **Uwaga dla użytkowników w innych regionach niż Stany Zjednoczone i Kanada oraz Ameryka Łacińska:** w niektórych cyklach drukowania na poduszce na tusz do drukowania bez obramowania, może się zebrać niewielka ilość dodatkowego tuszu. Aby uniknąć wycieku tuszu z poduszki, drukowanie jest przerwane, gdy poduszka jest nasycona tuszem. Czy czynność ta jest wymagana (oraz jak często) zależy od liczby stron drukowanych przy użyciu opcji wydruku bez obramowania. Konieczność wymiany poduszki na tusz nie oznacza, że drukarka nie działa zgodnie ze specyfikacjami. W drukarce pojawi się komunikat o konieczności wymiany poduszki na tusz. Czynność tę może wykonać tylko autoryzowany dostawca usług firmy Epson. Gwarancja firmy Epson nie obejmuje kosztów wymiany.
- *2: **Uwaga dla użytkowników ze Stanów Zjednoczonych i Kanady oraz Ameryka Łacińska:** w niektórych cyklach drukowania na poduszce na tusz do drukowania bez obramowania, może się zebrać niewielka ilość dodatkowego tuszu. Aby uniknąć wycieku tuszu z poduszki, drukowanie jest przerwane, gdy poduszka jest nasycona tuszem. Czy czynność ta jest wymagana (oraz jak często) zależy od liczby stron drukowanych przy użyciu opcji wydruku bez obramowania. Konieczność wymiany poduszki na tusz nie oznacza, że drukarka nie działa zgodnie ze specyfikacjami. Drukarka poinformuje o konieczności wymiany poduszki na tusz, która może zostać wykonana wyłącznie przez autoryzowany serwis firmy Epson. Jeśli stanie się to w okresie standardowej gwarancji na produkt, w zależności od warunków regionalnej gwarancji, wymiana poduszek na tusz do drukowania bez obramowania może być objęta standardową gwarancją. Szczegółowe informacje można sprawdzić w lokalnych zasadach gwarancji Epson.

Powiązane informacje

- ➔ [„Czas na wymianę zbiornika na zużyty atrament” na stronie 128](#)
- ➔ [„Wymywanie zaciętego papieru” na stronie 119](#)
- ➔ [„Kontakt z działem pomocy technicznej firmy Epson” na stronie 165](#)

Zacięcia papieru

Sprawdź błąd widoczny na panelu sterowania i wykonaj wyświetlane tam instrukcje, aby usunąć zacięty papier razem ze wszystkimi oddartymi kawałkami. Następnie skasuj błąd.



Ważne:

- ❑ Zacięty papier należy wyjmować ostrożnie. Energiczne wyjmowanie papieru może doprowadzić do uszkodzenia drukarki.
- ❑ Podczas wyjmowania zaciętego papieru nie przechylać drukarki, nie ustawiać pionowo ani nie odwracać, ponieważ można spowodować wyciek tuszu.

Wymywanie zaciętego papieru



Przeestroga:

Po włożeniu ręki do wnętrza drukarki nie wolno dotykać przycisków na panelu sterowania. Jeśli drukarka rozpocznie działanie, może to spowodować obrażenia. Należy uważać, aby nie dotknąć wystających części, ponieważ mogą one również spowodować obrażenia.

1. Wyjmij zacięty papier.

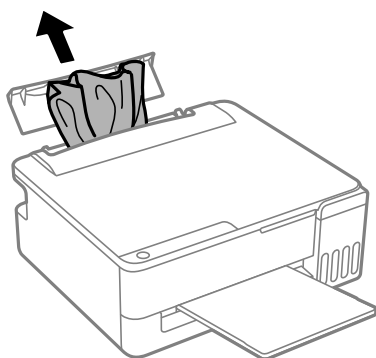

2. Otwórz pokrywę drukarki.

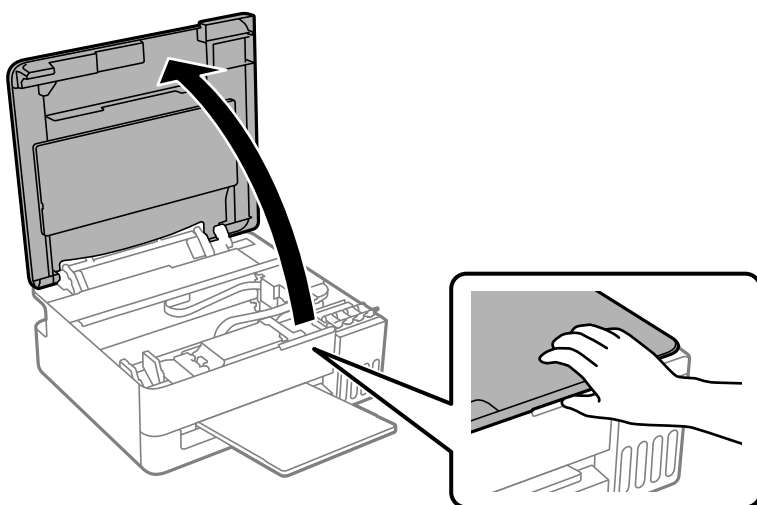

! Ważne:

Nie należy dotykać części wewnątrz drukarki pokazanych na ilustracji. Może to być przyczyną awarii.

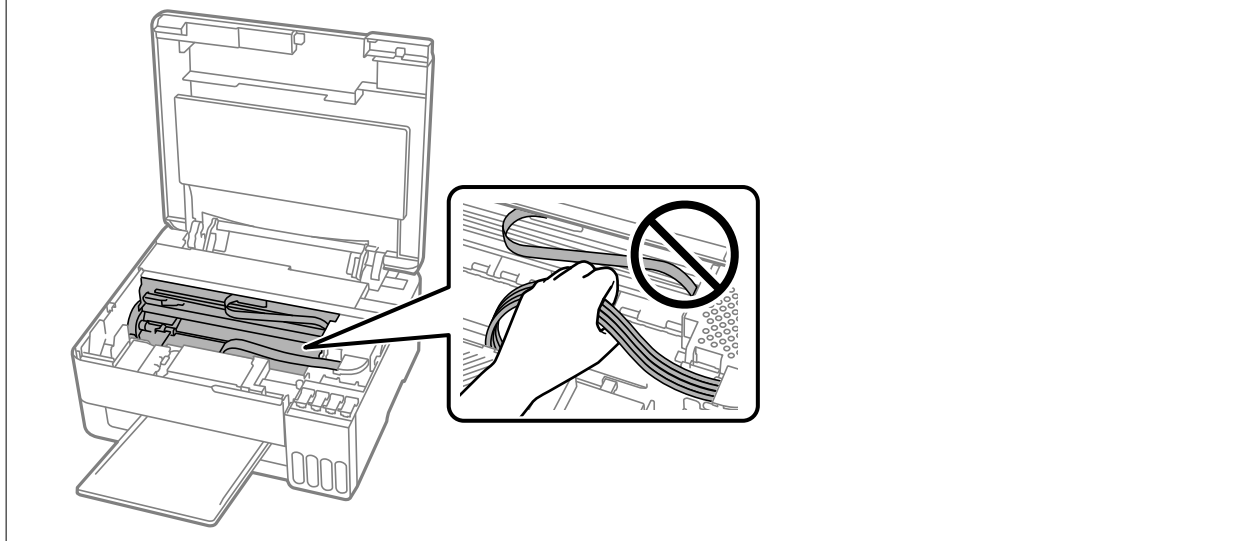

3. Wyjmij zacięty papier.

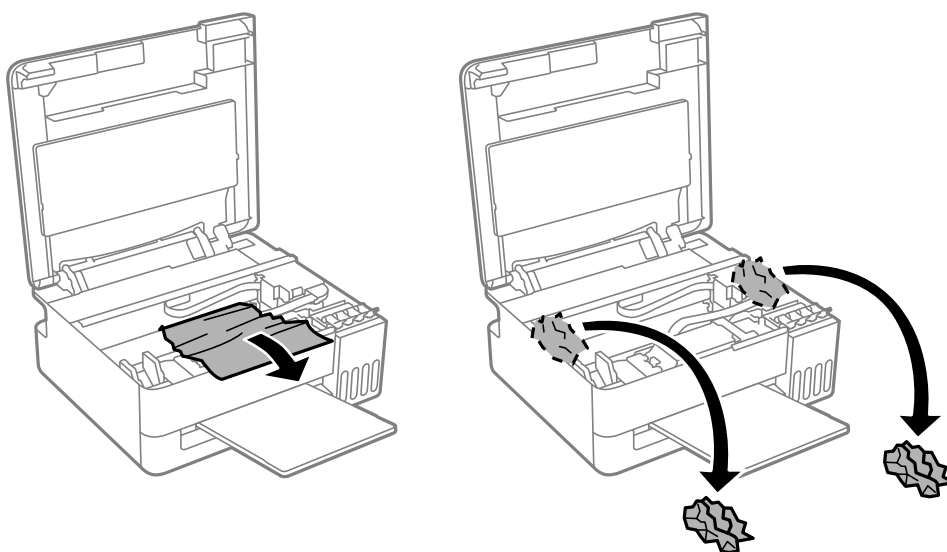

4. Zamknij pokrywę drukarki.

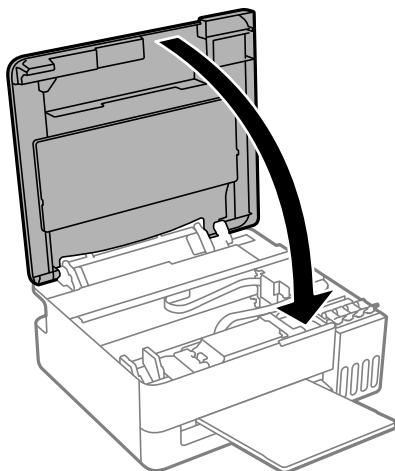



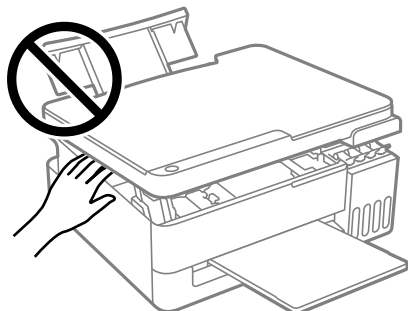

Ważne:

Nie należy dotykać części wewnątrz drukarki pokazanych na ilustracji. Może to być przyczyną awarii.



Nie został usunięty błąd zacięcia się papieru

Usuń papier i naciśnij przycisk  lub .

Jeśli błąd zacięcia papieru nadal występuje po wyjęciu papieru i wyłączeniu oraz ponownym włączeniu zasilania, w drukarce może znajdować się więcej zaciętego papieru. Załaduj papier o rozmiarze A4 lub Letter do tylnego podajnika papieru krótszą krawędzią do przodu, a następnie naciśnij przycisk  lub , aby wyjąć znajdujący się wewnątrz papier.

[„Wyjmowanie zaciętego papieru” na stronie 119](#)

Jeżeli nie można usunąć błędu, skontaktuj się z pomocą techniczną firmy Epson.

Zapobieganie zacięciom papieru

Sprawdź następujące, jeżeli zacięcia papieru występują często.

- Ustaw drukarkę na płaskiej powierzchni i korzystaj z niej w zalecanych warunkach środowiskowych.

[„Dane techniczne dotyczące środowiska pracy” na stronie 159](#)

- Używaj papieru obsługiwanego przez tę drukarkę.
„Dostępne papiery i pojemności” na stronie 143
- Stosuj się do środków ostrożności dotyczących postępowania z papierem.
„Środki ostrożności dotyczące postępowania z papierem” na stronie 27
- Włóż papier w odpowiednim kierunku, a następnie przesun prowadnicę papieru w kierunku brzegu papieru.
„Ładowanie papieru do tylnego podajnika papieru” na stronie 29
- Nie wolno przekraczać maksymalnej liczby arkuszy przewidzianej dla danego rodzaju papieru.
„Dostępne papiery i pojemności” na stronie 143
- Podczas ładowania wielu arkuszy papieru należy je wkładać pojedynczo.
- Wewnątrz drukarki może znajdować się obcy obiekt.
„Jeśli nie można usunąć zacięcia papieru lub błędu braku papieru” na stronie 136

Czas na uzupełnianie tuszu

Środki ostrożności w postępowaniu z butelkami z tuszem

Przed uzupełnieniem tuszu należy się zapoznać z poniższymi instrukcjami.

Środki ostrożności dotyczące przechowywania tuszu

- Butelki z tuszem trzymać w miejscu nienarażonym na bezpośrednie działanie światła słonecznego.
- Nie przechowywać butelek z tuszem w temperaturach wysokich lub poniżej zera stopni Celsjusza.
- Firma Epson zaleca zużycie butelek z tuszem przed upływem terminu wydrukowanego na opakowaniu.
- W trakcie przechowywania lub transportowania butelki z tuszem nie należy jej przechylać ani narażać na wstrząsy czy zmiany temperatury. W przeciwnym razie tusz może wyciec, nawet jeśli nakrętka będzie szczelnie dokręcona na butelce z tuszem. Należy pamiętać, aby podczas dokręcania nakrętki trzymać butelkę z tuszem w pozycji pionowej, a podczas transportowania butelki podjąć odpowiednie środki, aby zapobiec wyciekowi tuszu, takie jak umieszczenie butelki w torbie.
- Jeżeli butelka z tuszem była przechowywana w niskiej temperaturze, przed użyciem należy ją umieścić w temperaturze pokojowej na co najmniej trzy godziny.
- Nie należy otwierać opakowania butelki z tuszem, dopóki nie zaistnieje potrzeba napełnienia pojemnika z tuszem. Butelka z tuszem jest zapakowana próżniowo, aby zapewnić jej niezawodność. Jeśli rozpakowana butelka z tuszem zostanie pozostawiona na dłuższy czas przed użyciem, normalne drukowanie może nie być możliwe.
- Po otwarciu butelki z tuszem należy przelać tusz jak najszybciej.

Środki ostrożności w napełnianiu tuszu

- Aby zapewnić optymalną jakość wydruków, nie należy utrzymywać niskiego poziomu tuszu przez długi czas.
- Należy używać butelek z tuszem o poprawnym kodzie części dla tej drukarki.
- Z tuszem do tej drukarki należy obchodzić się ostrożnie. Tusz może się rozpryskiwać podczas napełniania zbiorników z tuszem lub podczas uzupełniania tuszu. Usunięcie tuszu, który poplamiał ubranie lub inne przedmioty, może być niemożliwe.
- Nie należy ścisnąć butelek z tuszem ani potrząsać nimi zbyt energicznie.

- ❑ Kontynuowanie korzystania z drukarki, gdy poziom tuszu jest niższy od dolnej linii, może spowodować uszkodzenie drukarki. Napełnić pojemnik z tuszem do górnej linii, gdy drukarka nie pracuje. Aby wyświetlany, szacunkowy poziom tuszu był prawidłowy, po napełnieniu pojemnika należy zresetować poziom tuszu.

Zużycie tuszu

- ❑ Aby zapewnić optymalną wydajność głowicy drukującej, część tuszu ze wszystkich zbiorników jest zużywana podczas czynności konserwacyjnych, takich jak czyszczenie głowicy drukującej. Tusz może być także zużywany podczas włączania drukarki.
- ❑ Podczas drukowania w trybie czarno-białym lub skali szarości, w zależności od rodzaju papieru lub ustawień jakości druku, można używać tuszu kolorowego zamiast czarnego. W takim wypadku mieszanina tuszów kolorowych jest używana do uzyskania koloru czarnego.
- ❑ Tusz w butelkach z tuszem dostarczanych z drukarką jest częściowo zużywany podczas pierwszej instalacji. Aby uzyskać wydruki wysokiej jakości, głowica drukująca drukarki zostanie w całości napełniona tuszem. Ten jednorazowy proces zużywa pewną ilość tuszu, w związku z czym butelki te mogą wystarczać do wydrukowania mniejszej liczby stron niż kolejne butelki.
- ❑ Podana wydajność może się różnić w zależności od rodzaju drukowanych obrazów, używanego papieru, częstotliwości drukowania i warunków środowiskowych, np. temperatury.

Uzupełnianie tuszu w pojemnikach

1. Otwórz pokrywę drukarki.

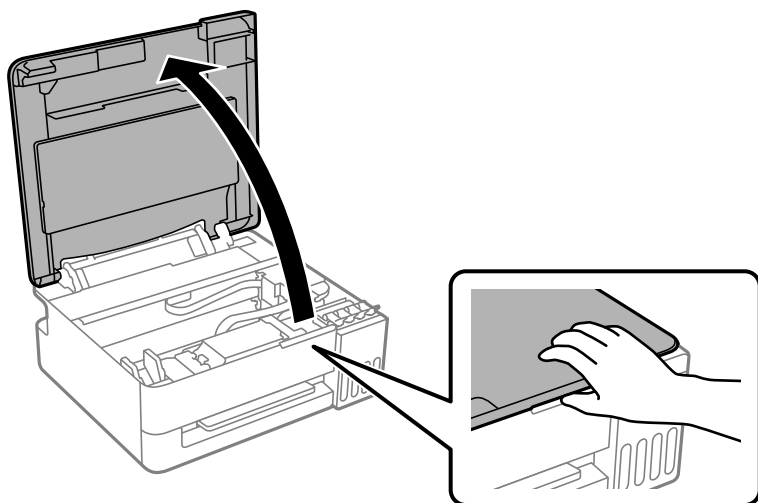

2. Otwórz zatyczkę zbiornika z tuszem.

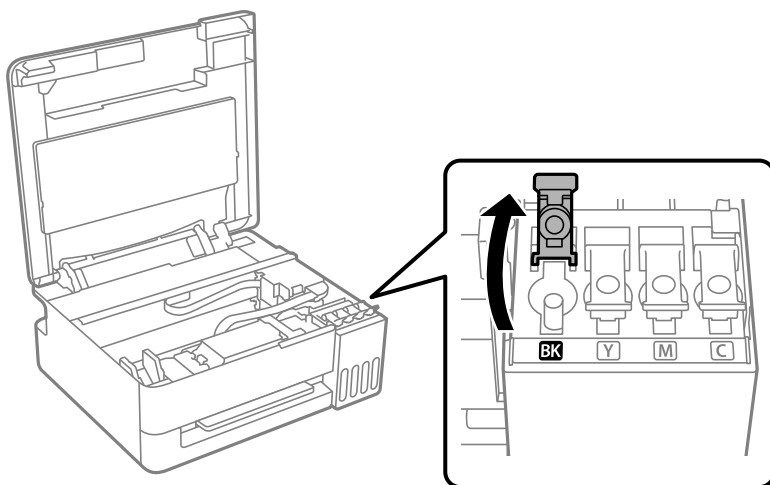

Ważne:

Należy się upewnić, że kolor pojemnika z tuszem jest taki sam, jak kolor tuszu, który ma zostać uzupełniony.

3. Trzymając butelkę z tuszem pionowo, powoli obróć nakrętkę, aby ją usunąć.

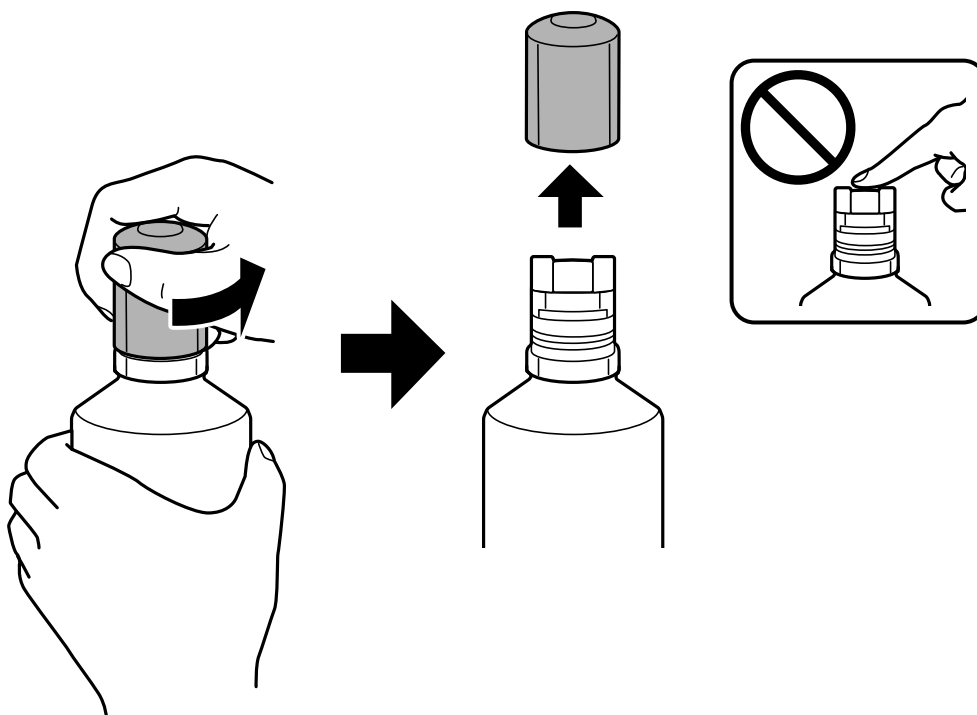

Ważne:

- Firma Epson zaleca stosowanie oryginalnych butelek z tuszem Epson.
- Należy zachować ostrożność, aby nie rozlać tuszu.
- Nie należy dotykać górnej części butelki z tuszem po usunięciu nakrętki; w przeciwnym razie tusz może dostać się na ręce.

4. Sprawdź górną linię (a) w zbiorniku z tuszem.

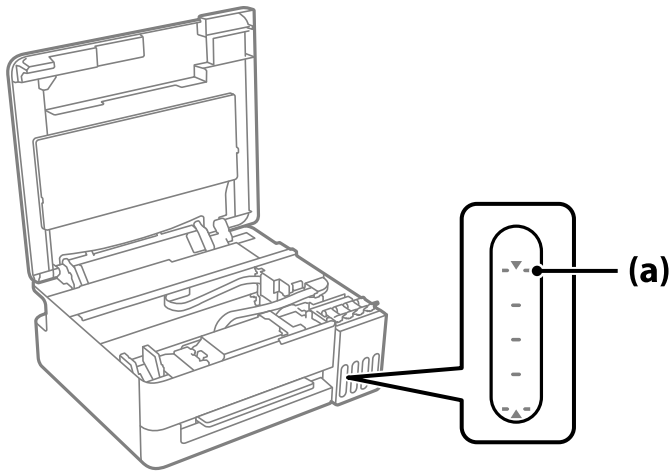

5. Wyrównaj końcówkę butelki z tuszem z otworem do napełniania, a następnie włóż ją prosto do otworu, aby uzupełnić tusz do automatycznego zatrzymania na górnej linii.

Po włożeniu butelki z tuszem do otworu do napełniania odpowiedniego koloru tusz zacznie wpływać do zbiornika. Przepływ zostanie zatrzymany, gdy poziom tuszu sięgnie górnej linii.

Nie należy jednak wyjmować i ponownie wkładać butelki z tuszem, gdy tusz sięga do górnej linii; w przeciwnym razie, gdy poziom tuszu przekroczy górną linię, tusz może wyciekać lub może ulec uszkodzeniu drukarka.

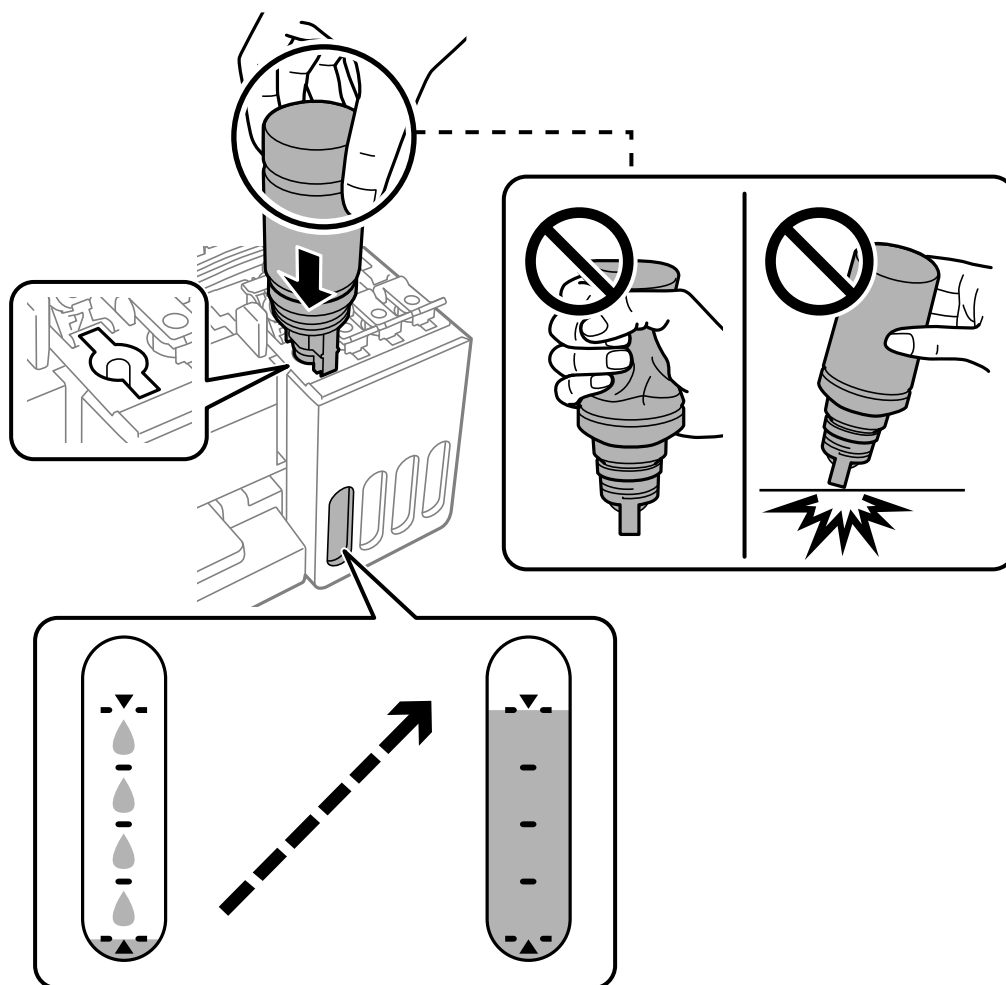

6. Po zakończeniu uzupełniania wyciągnij butelkę.



Ważne:

Nie zostawiać włożonej butelki z tuszem. W przeciwnym razie może zostać uszkodzona lub może dojść do wycieku tuszu.

Uwaga:

Jeśli w butelce nadal pozostanie tusz, należy szczelnie dokręcić nakrętkę i przechowywać butelkę z tuszem w pozycji pionowej do użycia w przyszłości.



7. Zamknij mocno zatyczkę zbiornika z tuszem.

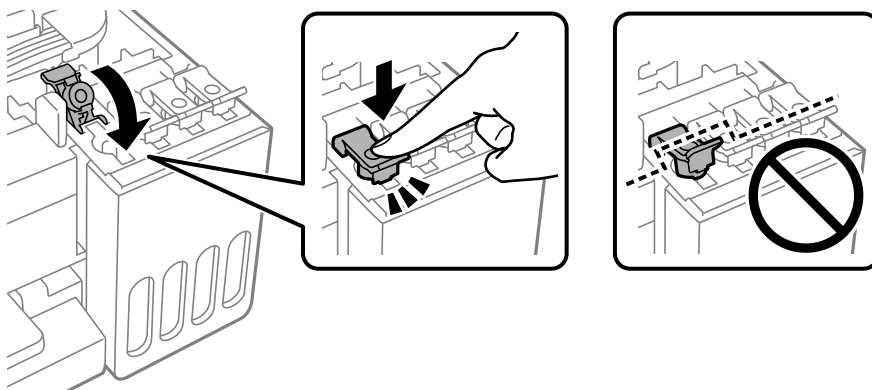

8. Zamknij pokrywę drukarki.

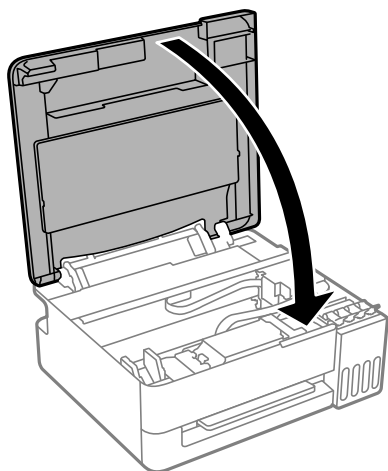

Powiązane informacje

- ➔ „Środki ostrożności w postępowaniu z butelkami z tuszem” na stronie 122
- ➔ „Kody butelek z tuszem” na stronie 148

Czas na wymianę zbiornika na zużyty atrament

Środki ostrożności dotyczące obsługi modułu konserwacyjnego

Przed wymianą modułu konserwacyjnego należy przeczytać następujące instrukcje.

- ❑ Nie należy dotykać obszarów przedstawionych na ilustracji. Może to uniemożliwić normalne działanie oraz zabrudzenie tuszem.

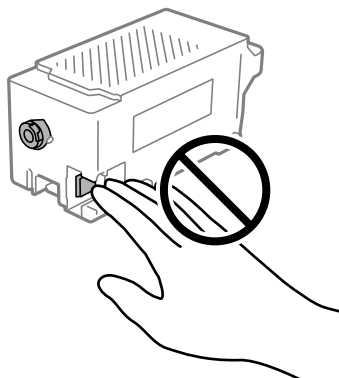

- ❑ Modułu konserwacyjnego nie należy upuszczać ani poddawać silnym wstrząsom.
- ❑ Nie wymieniać modułu konserwacyjnego podczas drukowania. W przeciwnym razie można spowodować wyciek tuszu.
- ❑ Pojemnik konserwacyjny i jego pokrywę należy wyjmować jedynie podczas wymiany pojemnika konserwacyjnego. W przeciwnym razie może to spowodować wyciek tuszu.
- ❑ Jeśli pokrywa nie daje się założyć, może to oznaczać, że moduł nie został włożony prawidłowo. Wyjmij go i wsuń ponownie.
- ❑ Nie przechylać zużytego modułu konserwacyjnego, jeśli nie został zabezpieczony w plastikowej torbie. W przeciwnym razie można spowodować wyciek tuszu.
- ❑ Nie dotykać otworów modułu konserwacyjnego, ponieważ można się pobrudzić tuszem.
- ❑ Nie używać ponownie modułu konserwacyjnego, który został wyjęty i pozostawiony poza urządzeniem przez dłuższy czas. Tusz znajdujący się wewnątrz modułu tężeje, uniemożliwiając wchłanianie tuszu.
- ❑ Moduł konserwacyjny trzymać w miejscu nienarażonym na bezpośrednie działanie światła słonecznego.
- ❑ Nie przechowywać pojemnika konserwacyjnego w temperaturach wysokich lub poniżej zera stopni Celsjusza.

Wymiana modułu konserwacyjnego

Podczas niektórych cykli drukowania w module konserwacyjnym może się zebrać niewielka ilość nadmiarowego tuszu. Aby zapobiec wyciekowi tuszu z modułu konserwacyjnego, drukarka jest skonstruowana w taki sposób, że przestaje drukować, gdy pojemność modułu konserwacyjnego osiągnie limit. Konieczność wymiany i jej częstość zależy od liczby drukowanych stron, rodzaju drukowanych materiałów i liczby cykli czyszczenia przeprowadzanych przez drukarkę. Moduł konserwacyjny należy wymienić, gdy pojawi się odpowiedni monit. Informacja o konieczności wymiany tej części jest wyświetlana w programie Epson Status Monitor lub przy użyciu kontrolki na panelu sterowania. Konieczność wymiany pojemnika nie oznacza, że drukarka nie działa zgodnie ze specyfikacjami technicznymi. Gwarancja firmy Epson nie obejmuje kosztów wymiany. Jest to element, który może być wymieniony przez użytkownika.

Uwaga:

Gdy zbiornik na zużyty atrament jest pełny, aby uniknąć wycieku tuszu, nie można drukować ani czyścić głowicy drukującej do czasu wymiany zbiornika na zużyty atrament.

1. Wyjmij nowy zbiornik na zużyty atrament z opakowania.



Ważne:

Nie dotykać zielonego układu scalonego z boku modułu konserwacyjnego. Można w ten sposób uniemożliwić drukowanie i normalne działanie urządzenia.

Uwaga:

Z nowym modulem konserwacyjnym jest dostarczana przezroczysta torba na zużyty moduł konserwacyjny.

2. Otwórz pokrywę drukarki.

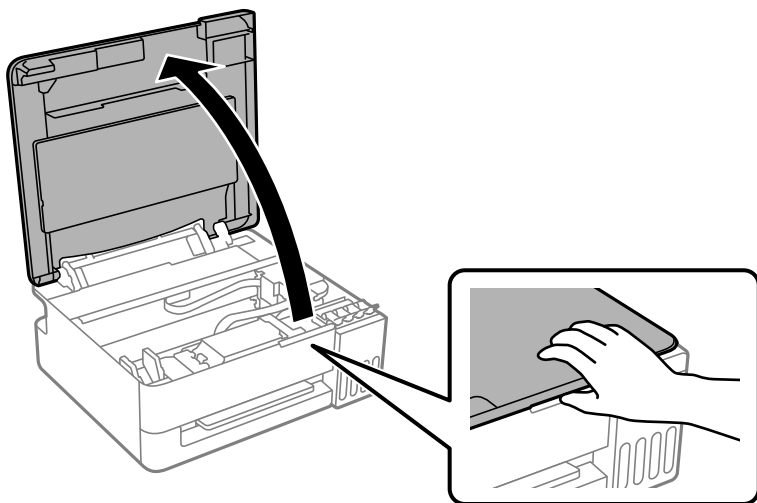

3. Zdejmij osłonę.

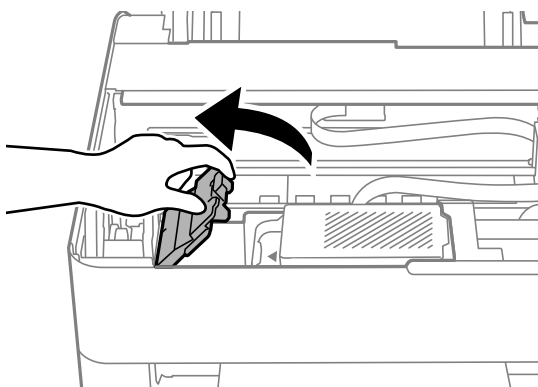

4. Wyjmij zużyty zbiornik na zużyty atrament.

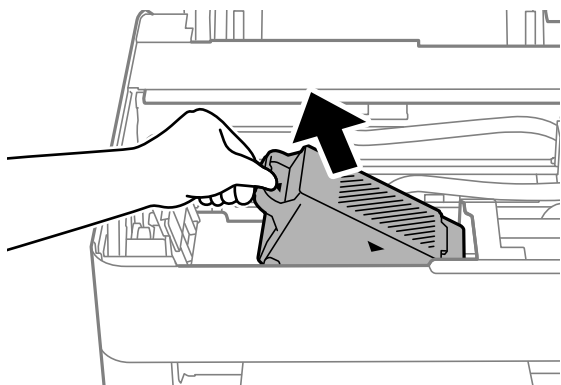

Uwaga:

Zbiornika na zużyty atrament nie należy trzymać w sposób pokazany na poniższej ilustracji.

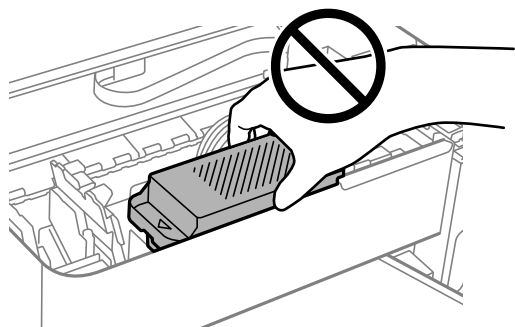

Ważne:

Nie należy dotykać obszarów przedstawionych na ilustracji. Może to uniemożliwić normalne działanie oraz zabrudzenie tuszem.

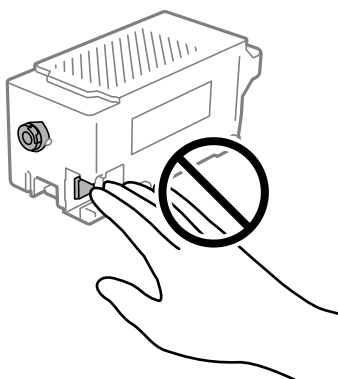

5. Włóż zużyty moduł konserwacyjny do przezroczystej torebki dostarczonej wraz z nowym modulem i zamknij ją.

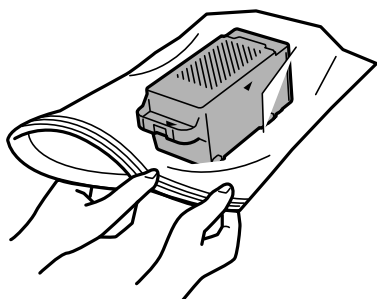

6. Włóż nowy moduł konserwacyjny na całą głębokość. Koniecznie umieść moduł w poprawnym kierunku.

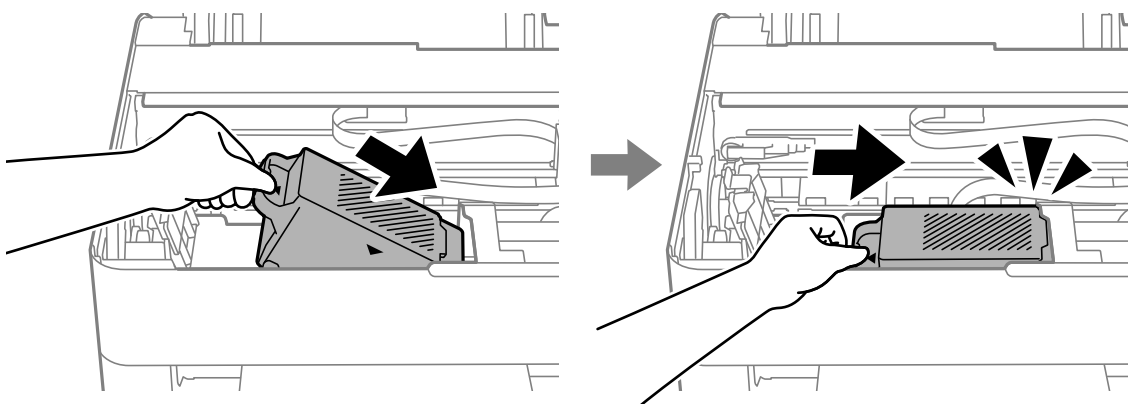

7. Ponownie załóż pokrywę.

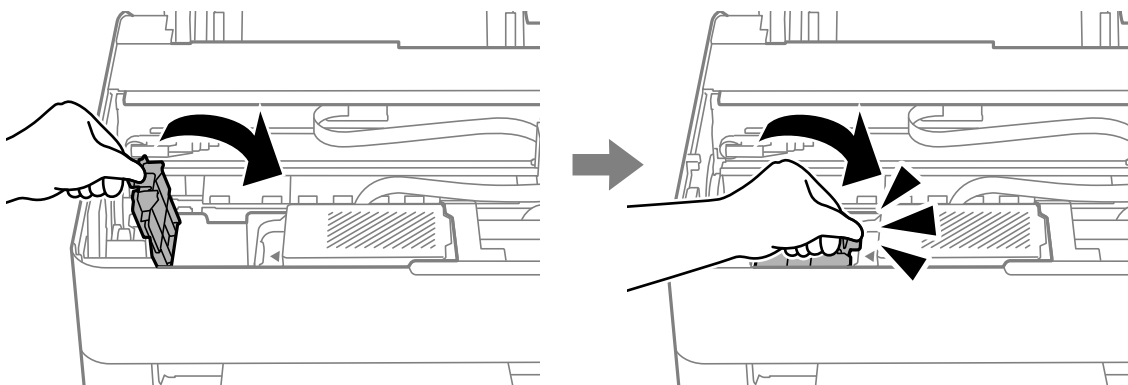

8. Zamknij pokrywę drukarki.

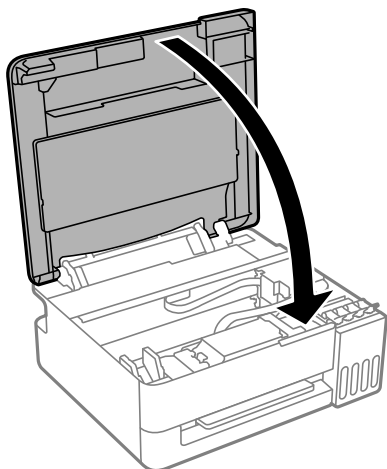

Drukarka nie działa zgodnie z oczekiwaniami

Nie można włączyć ani wyłączyć drukarki

Zasilanie się nie włącza

Można uwzględnić następujące przyczyny.

- **Przewód zasilania jest nieprawidłowo podłączony do gniazda elektrycznego.**

Rozwiązania

Upewnij się, że przewód zasilania jest prawidłowo podłączony.

- **Przycisk  nie został przytrzymany odpowiednio długo.**

Rozwiązania

Przytrzymaj przycisk  trochę dłużej.

- **Drukarka działa.**

Rozwiązania

Przed włączeniem zasilania należy sprawdzić, czy została wyłączona kontrolka zasilania.

Drukarka nie włącza się automatycznie

Opcja Automatyczne włączanie jest wyłączona.



Rozwiązania

- Włącz ustawienie **Automatyczne włączanie**.
 - Windows
Kliknij **Informacje o drukarce i opcjach** na karcie **Konserwacja** sterownika drukarki. Włącz ustawienie **Automatyczne włączanie**.
 - Mac OS
Wybierz **Preferencje systemowe** (lub **Ustawienia systemu**) z menu Apple > **Drukarki i skanery** (lub **Drukowanie i skanowanie** albo **Drukarka i faks**), a następnie wybierz drukarkę. Kliknij pozycje **Opcje i materiały** > **Narzędzia** > **Otwórz narzędzie drukarki**, a następnie kliknij **Ustawienia drukarki**. Włącz ustawienie **Automatyczne włączanie**.
- W przypadku połączenia za pomocą przewodu USB upewnij się, że jego wtyczki są prawidłowo podłączone do drukarki i komputera.
- Podczas łączenia przez sieć należy sprawdzić kontrolki na drukarce, aby się upewnić, że drukarka jest prawidłowo podłączona do sieci.

Zasilanie się nie wyłącza

Przycisk nie został przytrzymany odpowiednio długo.

Rozwiązania

Przytrzymaj przycisk  trochę dłużej. Jeżeli nadal nie można wyłączyć drukarki, należy odłączyć kabel zasilający. Aby zapobiec wysychaniu głowicy drukującej, ponownie włącz drukarkę i wyłącz ją naciskając przycisk .

Zasilanie wyłącza się automatycznie

Funkcja Programator wyłączony moc, Wyłącz przy bezczynności lub Wyłącz po odłączeniu jest wyłączona.

Rozwiązania

- Windows
Kliknij **Informacje o drukarce i opcjach** na karcie **Konserwacja** sterownika drukarki.
 - Wyłącz ustawienia **Wyłącz przy bezczynności** i **Wyłącz po odłączeniu**.
 - Wyłącz ustawienie **Programator wyłączony moc**.
- Mac OS
Wybierz **Preferencje systemowe** (lub **Ustawienia systemu**) z menu Apple > **Drukarki i skanery** (lub **Drukowanie i skanowanie** albo **Drukarka i faks**), a następnie wybierz drukarkę. Kliknij pozycje **Opcje i materiały** > **Narzędzia** > **Otwórz narzędzie drukarki**, a następnie kliknij **Ustawienia drukarki**.
 - Wyłącz ustawienia **Wyłącz przy bezczynności** i **Wyłącz po odłączeniu**.
 - Wyłącz ustawienie **Programator wyłączony moc**.

Uwaga:

Posiadany produkt może mieć funkcję **Programator wyłączony moc** lub **Wyłącz przy bezczynności** i **Wyłącz po odłączeniu** w zależności od lokalizacji zakupu.

Wolne wykonywanie czynności

Zbyt wolne drukowanie

Można uwzględnić następujące przyczyny.

■ Uruchomione są niepotrzebne aplikacje.

Rozwiązania

Zamknij wszystkie niepotrzebne aplikacje na komputerze lub urządzeniach przenośnych.

■ Ustawiona jest zbyt wysoka jakość druku.

Rozwiązania

Obniż ustawienie jakości.

■ Drukowanie dwukierunkowe jest wyłączone.

Rozwiązania

Włącz ustawienie drukowania dwukierunkowego (lub o dużej szybkości). Kiedy to ustawienie jest wyłączone, głowica drukująca drukuje, poruszając się w obu kierunkach, w związku z czym zwiększa się szybkość drukowania.

Windows

Wybierz **Drukowanie dwukierunkowe** na karcie sterownika drukarki **Więcej opcji**.

Mac OS

Wybierz **Preferencje systemowe** (lub **Ustawienia systemu**) z menu Apple > **Drukarki i skanery** (lub **Drukowanie i skanowanie**, **Drukarka i faks**), a następnie wybierz drukarkę. Kliknij pozycję **Opcje i materiały eksploatacyjne** > **Opcje** (lub **Sterownik**). Wybierz ustawienie **Włączone** dla opcji **Drukowanie dwukierunkowe**.

■ Funkcja Tryb cichy jest włączona.

Rozwiązania

Wyłącz opcję **Tryb cichy**. W trybie **Tryb cichy** prędkość drukowania jest niższa.

Windows

Wybierz ustawienie **Wyłączone** jako **Tryb cichy** na karcie **Główne** sterownika drukarki.

Mac OS

Wybierz **Preferencje systemowe** (lub **Ustawienia systemu**) z menu Apple > **Drukarki i skanery** (lub **Drukowanie i skanowanie** lub **Drukarka i faks**), a następnie wybierz drukarkę. Kliknij pozycję **Opcje i materiały eksploatacyjne** > **Opcje** (lub **Sterownik**). Wybierz ustawienie **Wyłączone** dla opcji **Tryb cichy**.

■ Wystąpiły problemy z połączeniem sieciowym z routerem bezprzewodowym.

Rozwiązania

Ponownie uruchom router bezprzewodowy, pamiętając o innych użytkownikach połączonych z siecią. Jeżeli nie pozwoli to rozwiązać problemu, umieść drukarkę bliżej routera bezprzewodowego lub zapoznaj się z dokumentacją dostarczoną wraz z punktem dostępu.

■ Drukowanie danych o wysokiej gęstości, takich jak zdjęcia, na zwykłym papierze.

Rozwiązania

W przypadku drukowania danych o wysokiej gęstości, takich jak zdjęcia, na zwykłym papierze uzyskanie jakości wydruku może zająć sporo czasu. Nie jest to sytuacja awaryjna.

Szybkość drukowania znacznie spada podczas ciągłego drukowania

■ Aktywowana została funkcja zapobiegająca przegrzewaniu mechanizmu drukarki i jego uszkodzeniu.

Rozwiązania

Można kontynuować drukowanie. Aby powrócić do normalnej szybkości drukowania, pozostaw drukarkę nie używając jej, przez co najmniej 30 minut. Szybkość drukowania nie powróci do normalnej szybkości, jeśli jest wyłączone zasilanie.

Drukarka w trakcie pracy jest bardzo głośna

■ Opcja Tryb cichy jest wyłączona.

Rozwiązania

Jeśli drukarka jest za głośna, włącz **Tryb cichy**. Włączenie tej funkcji może spowolnić drukowanie.

- Sterownik drukarki dla systemu Windows

Włącz opcję **Tryb cichy** na karcie **Główne**.

- Sterownik drukarki dla systemu Mac OS

Wybierz **Preferencje systemowe** (lub **Ustawienia systemu**) z menu Apple > **Drukarki i skanery** (lub **Drukowanie i skanowanie** albo **Drukarka i faks**), a następnie wybierz drukarkę. Kliknij pozycję **Opcje i materiały eksploatacyjne** > **Opcje** (lub **Sterownik**). Włącz ustawienie **Tryb cichy**.

Nie można wykonać ręcznego drukowania dwustronnego (Windows)

■ Opcja EPSON Status Monitor 3 jest wyłączona.

Rozwiązania

Na karcie **Konserwacja** sterownika drukarki kliknij przycisk **Ustawienia zaawansowane**, a następnie wybierz opcję **Włącz program EPSON Status Monitor 3**.

Ręczny druk dwustronny jest niedostępny, jeśli drukarka jest obsługiwana przez sieć lub służy jako drukarka udostępniona.

Menu Ustawienia druku nie jest wyświetlane (Mac OS)

■ Nie zainstalowano poprawnie sterownika drukarki Epson.

Rozwiązania

Jeśli menu **Ustawienia druku** nie jest wyświetlane w systemie macOS Catalina (10.15) lub w wersji nowszej, macOS High Sierra (10.13), macOS Sierra (10.12), OS X El Capitan (10.11), OS X Yosemite (10.10), OS X Mavericks (10.9), sterownik drukarki Epson nie został prawidłowo zainstalowany. Włącz go z następującego menu.

Wybierz opcję **Preferencje systemowe** (lub **Ustawienia systemu**) z menu Apple > **Drukarki i skanery** (lub **Drukowanie i skanowanie, Drukarka i faks**), usuń drukarkę, a następnie dodaj ją ponownie.

W systemie macOS Mojave (10.14) nie można uzyskiwać dostępu do ekranu **Ustawienia druku** w aplikacjach firmy Apple, takich jak TextEdit.

Jeśli nie można usunąć zacięcia papieru lub błędu braku papieru

Wewnątrz drukarki mogą znajdować się obce objekty. Wykonaj wymienione poniżej czynności, aby je usunąć.

1. Wyłącz drukarkę przyciskiem .
2. Wyjmij z gniazdka wtyczkę przewodu zasilającego, a następnie odłącz przewód zasilający od drukarki.



Ważne:

Przewód zasilający należy odłączyć, gdy zgaśnie kontrolka zasilania. W przeciwnym, razie głowica drukująca nie powróci do pozycji wyjściowej, co może spowodować wyschnięcie atramentu i uniemożliwić drukowanie.

3. Sprawdź następujące obiekty, aby upewnić się, że wewnątrz drukarki nie znajdują się żadne ciała obce.

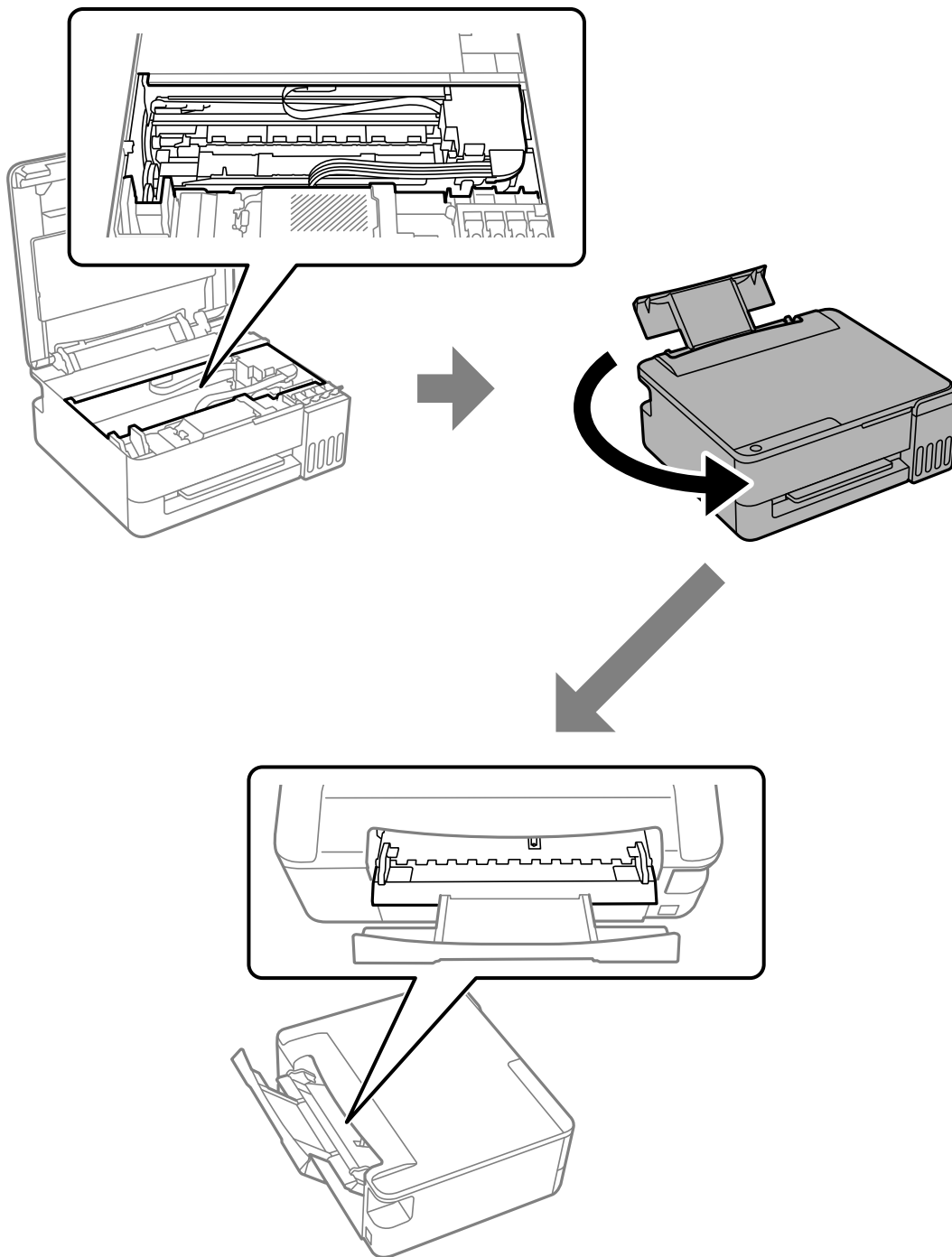

4. Po znalezieniu jakichkolwiek ciał obcych należy usunąć je za pomocą pęsety lub podobnego narzędzia.

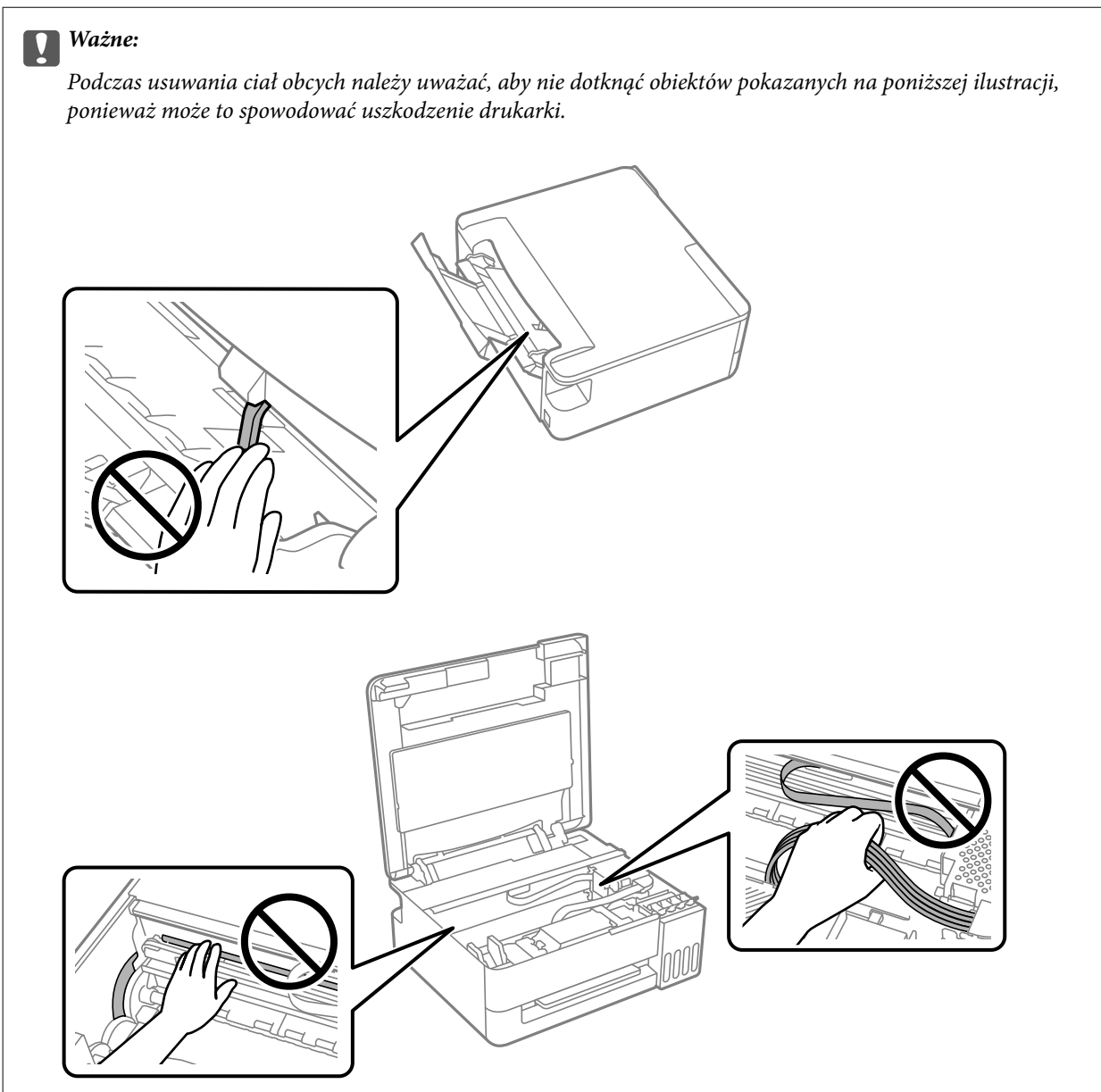

Jeśli nie można usunąć ciał obcych, przejdź do kroku 5. Jeśli można je usunąć, przejdź do kroku 7.

5. Przy wyciągniętym tylnym podajniku papieru, przytrzymaj obie strony przedniej części drukarki i przechyl drukarkę do tyłu pod kątem około 45 stopni.

! **Ważne:**

Podczas przechylania drukarki należy uważać, aby nią nie potrząsnąć, w przeciwnym razie może dojść do wycieku tuszu lub uszkodzenia drukarki.

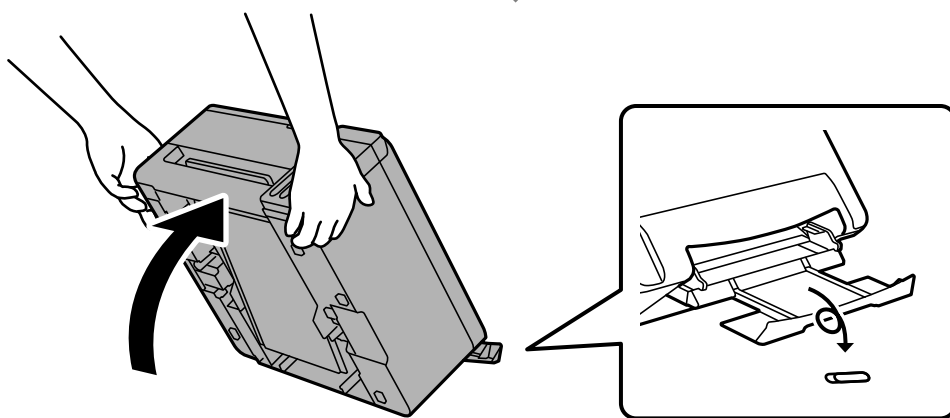
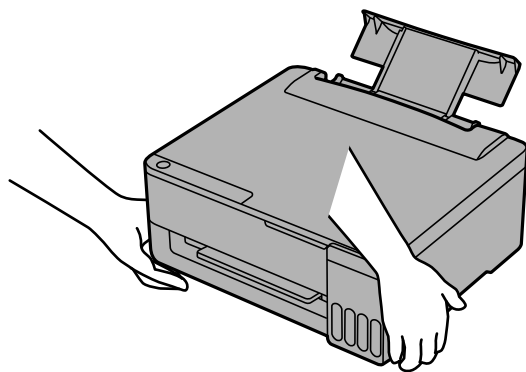
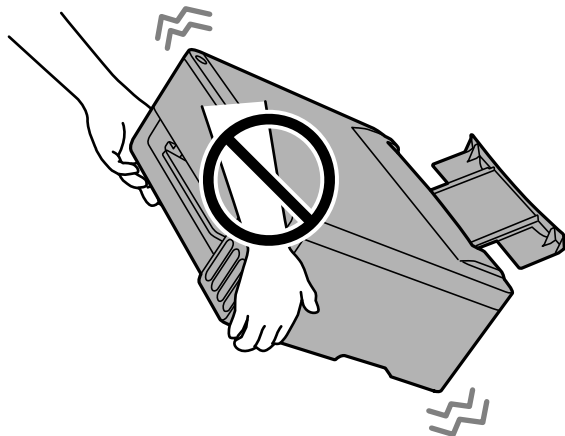

6. Po powolnym przywróceniu drukarki do pozycji poziomej sprawdź poniższy obszar. Po znalezieniu jakichkolwiek ciał obcych należy usunąć je za pomocą pęsety lub podobnego narzędzia. Następnie sprawdź szczelinę w tylnym podajniku papieru, aby upewnić się, że wszystkie ciała obce zostały usunięte.

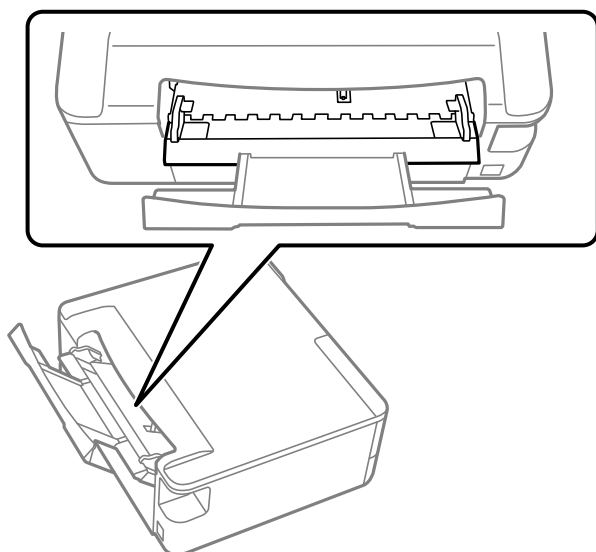

7. Podłącz przewód zasilający, a następnie włącz drukarkę.

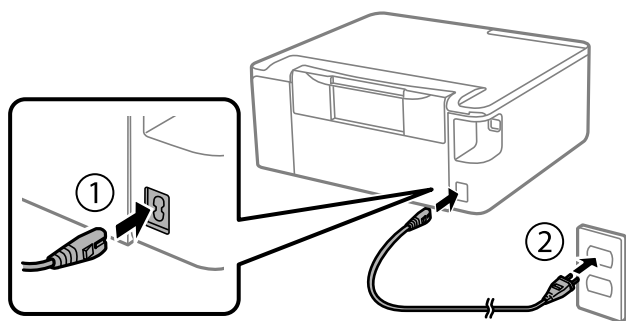

Uwaga:

Jeśli nadal występuje zacięcie papieru lub błąd braku papieru, należy się skontaktować z pomocą techniczną firmy Epson.

Powiązane informacje

➔ [„Zapobieganie zacięciom papieru” na stronie 121](#)

Nie można rozwiązać problemu

Jeśli nie udało się rozwiązać problemu mimo zastosowania wszystkich powyższych rozwiązań, należy skontaktować się z działem pomocy technicznej firmy Epson.

Jeżeli nie można rozwiązać problemów związanych z drukowaniem, należy sprawdzić zamieszczone poniżej, powiązane informacje.

Powiązane informacje

➔ [„Nie można rozwiązać problemów związanych z drukowaniem” na stronie 141](#)

➔ [„Kontakt z działem pomocy technicznej firmy Epson” na stronie 165](#)

Nie można rozwiązać problemów związanych z drukowaniem

Wypróbuj rozwiązania w podanej kolejności, aż do rozwiązania problemu.

- Dopasuj typ papieru załadowanego do drukarki do ustawienia typu papieru w sterowniku drukarki.
- Użyj ustawienie wyższej jakości w sterowniku drukarki.
- Aby sprawdzić rzeczywistą ilość pozostałego tuszu, wzrokowo sprawdź poziomy tuszu w zbiornikach drukarki. Uzupełnij tusz w zbiornikach, jeśli poziomy tuszu są poniżej dolnych linii.
- Wyrównaj głowicę drukującą.
[„Wyrównywanie głowicy drukującej” na stronie 63](#)
- Przeprowadź test dysz w celu sprawdzenia, czy dysze głowicy drukującej są zatkane.
Jeżeli na wzorze testu dysz brakuje pewnych segmentów, może to oznaczać, że dysze są zatkane. Wykonaj na przemian 3 razy kontrolę dyszy i czyszczenie lub jeden raz czyszczenie intensywne i sprawdź, czy zatkanie zostało usunięte.
Pamiętaj, że w trakcie czyszczenia głowicy drukującej zużywana jest pewna ilość tuszu.
Jeśli we wzorze sprawdzania dysz nadal występują brakujące segmenty, wyłącz drukarkę i zaczekaj co najmniej 12 godzin bez drukowania, a następnie uruchom sprawdzanie dysz. Jeśli jakość druku nadal nie ulegnie poprawie, uruchom czyszczenie i ponownie sprawdź dysze. Jeśli jakość druku nadal nie ulegnie poprawie, uruchom Funkcja dokładnego czyszczenia.
[„Sprawdzanie i czyszczenie głowicy drukującej” na stronie 58](#)
[„Uruchamianie funkcji Czyszczenie zaawansowane” na stronie 61](#)
[„Uruchamianie funkcji Funkcja dokładnego czyszczenia” na stronie 62](#)
- Jeżeli problemem jest zatkanie, zostawienie drukarki na pewien czas bez drukowania może spowodować jego rozwiązanie.
Gdy drukarka jest wyłączona, można wykonać następujące czynności sprawdzające.
- Upewnij się, że używane są oryginalne butelki z tuszem firmy Epson.
Należy używać oryginalnych butelek z tuszem firmy Epson. Użycie nieoryginalnych butelek z tuszem może spowodować pogorszenie jakości wydruków.
- Upewnij się, że we wnętrzu drukarki nie ma żadnych kawałków papieru.
Podczas wyciągania papieru nie dotykaj folii przezroczystej dłońmi ani papierem.
- Upewnij się, że papier jest załadowany stroną do druku skierowaną w górę.
[„Środki ostrożności dotyczące postępowania z papierem” na stronie 27](#)
[„Dostępne papiery i pojemności” na stronie 143](#)
[„Niedostępne rodzaje papieru” na stronie 148](#)

Jeśli powyższe rozwiązania nie rozwiążą problemu, skontaktuj się z pomocą techniczną firmy Epson.

Powiązane informacje

➔ [„Przed skontaktowaniem się z firmą Epson” na stronie 165](#)

➔ [„Kontakt z działem pomocy technicznej firmy Epson” na stronie 165](#)

Informacje o produkcji

Informacje o papierze.	143
Informacje o materiałach eksploatacyjnych.	148
Informacje dotyczące oprogramowania.	151
Dane techniczne produktu.	154
Informacje prawne.	160

Informacje o papierze

Dostępne papiery i pojemności

Oryginalny papier Epson dla Stanów Zjednoczonych, Kanady i Ameryki Łacińskiej

W celu zapewnienia wydruków wysokiej jakości firma Epson zaleca korzystanie z oryginalnego papieru Epson.

Uwaga:

- Dostępność papieru różni się w zależności od lokalizacji. Aby uzyskać najnowsze informacje na temat papierów dostępnych w miejscu zamieszkania, należy skontaktować się z pomocą techniczną firmy Epson.
- Poniżej przedstawiono informacje o dostępnych rodzajach papieru przeznaczonych do druku bez obramowania i druku dwustronnego.

„Papier do druku bez obramowania” na stronie 146

„Papier do druku dwustronnego” na stronie 147

Papier przeznaczony do drukowania dokumentów

Nazwa nośnika	Rozmiar	Pojemność (arkusze)
Epson Multipurpose Plus Paper	Letter	100
Epson Bright White Premium Paper	Letter	80
Epson Bright White Paper / Epson Bright White Pro Paper / Epson EcoTank Premium Paper	Letter	80

Papier przeznaczony do drukowania dokumentów i zdjęć

Nazwa nośnika	Rozmiar	Pojemność (arkusze)
Epson High Quality Ink Jet Paper	A4	80
Epson Presentation Paper Matte	A4, Letter	80
	Legal	1
Epson Premium Presentation Paper Matte	8×10 cali (203×254 mm), Letter	20
Epson Premium Presentation Paper Matte Double-Sided	Letter	1

Papier przeznaczony do drukowania zdjęć

Nazwa nośnika	Rozmiar	Pojemność (arkusze)
Epson Value Photo Paper Glossy	4×6 cali (102×152 mm), A4, Letter	20
Epson Photo Paper Glossy	4×6 cali (102×152 mm), A4, Letter	20

Nazwa nośnika	Rozmiar	Pojemność (arkusze)
Epson Premium Photo Paper Glossy	4×6 cali (102×152 mm), 5×7 cali (127×178 mm), 8×10 cali (203×254 mm), Letter, 16:9 (4×7,11 cali [102×181 mm])	20
Epson Premium Photo Paper Semi-gloss	4×6 cali (102×152 mm), Letter	20
Epson Ultra Premium Photo Paper Glossy	4×6 cali (102×152 mm), 5×7 cali (127×178 mm), 8×10 cali (203×254 mm), Letter	20

Powiązane informacje

➔ „Dostępne papiery i pojemności” na stronie 143

Oryginalne papiery firmy Epson dostępne w innych regionach

W celu zapewnienia wydruków wysokiej jakości firma Epson zaleca korzystanie z oryginalnego papieru Epson.

Uwaga:

- Dostępność papieru różni się w zależności od lokalizacji. Aby uzyskać najnowsze informacje na temat papierów dostępnych w miejscu zamieszkania, należy skontaktować się z pomocą techniczną firmy Epson.
- Poniżej przedstawiono informacje o dostępnych rodzajach papieru przeznaczonych do druku bez obramowania i druku dwustronnego.

„Papier do druku bez obramowania” na stronie 146

„Papier do druku dwustronnego” na stronie 147

Papier przeznaczony do drukowania dokumentów

Nazwa nośnika	Rozmiar	Pojemność (arkusze)
Epson Business Paper	A4	100
Epson Bright White Ink Jet Paper	A4	80

Papier przeznaczony do drukowania dokumentów i zdjęć

Nazwa nośnika	Rozmiar	Pojemność (arkusze)
Epson Photo Quality Ink Jet Paper	A4	80
Epson Double-sided Photo Quality Ink Jet Paper	A4	80
Epson Matte Paper-Heavyweight	A4	20
Epson Double-Sided Matte Paper	A4	1

Papier przeznaczony do drukowania zdjęć

Nazwa nośnika	Rozmiar	Pojemność (arkusze)
Epson Ultra Glossy Photo Paper	A4, 13 × 18 cm (5 × 7 cali), 10 × 15 cm (4 × 6 cali)	20*

Nazwa nośnika	Rozmiar	Pojemność (arkusze)
Epson Premium Glossy Photo Paper	A4, 13 x 18 cm (5 x 7 cali), rozmiar szeroki 16:9 (102 x 181 mm), 10 x 15 cm (4 x 6 cali)	20*
Epson Premium Semigloss Photo Paper	A4, 13 x 18 cm (5 x 7 cali), 10 x 15 cm (4 x 6 cali)	20*
Epson Photo Paper Glossy	A4, 13 x 18 cm (5 x 7 cali), 10 x 15 cm (4 x 6 cali)	20*
Epson Value Glossy Photo Paper	A4, 10x15 cm (4x6 cali)	20*

* Załaduj jeden arkusz papieru, jeśli papier nie jest podawany prawidłowo lub gdy na wydrukach są nierówne kolory albo rozmazania.

Różne inne rodzaje papieru

Nazwa nośnika	Rozmiar	Pojemność (arkusze)
Epson Photo Quality Ink Jet Card	A6	30
Epson Photo Quality Self Adhesive Sheets	A4	1

Powiązane informacje

➔ [„Dostępne papiery i pojemności” na stronie 143](#)

Papier dostępny w sprzedaży dla Stanów Zjednoczonych, Kanady i Ameryki Łacińskiej

Uwaga:

Poniżej przedstawiono informacje o dostępnych rodzajach papieru przeznaczonych do druku bez obramowania i druku dwustronnego.

[„Papier do druku bez obramowania” na stronie 146](#)

[„Papier do druku dwustronnego” na stronie 147](#)

Zwykłe rodzaje papieru

Rozmiar	Pojemność (arkusze)
Letter, A4, A6, Half Letter, Executive	Maksymalnie do linii wskazanej przez symbol trójkąta na prowadnicy krawędzi.*1
Legal, 8,5x13 cali (215,9x330,2 mm), Mexico-Oficio 8,5x13,4 cala (215,9x340,4 mm), Officio9 8,46x12,4 cala (214,9x315 mm)	1
Definiowany przez użytkownika*2 od 89x127 mm do 215,9x1200 mm	1

*1 Załaduj jeden arkusz papieru, jeśli papier nie jest podawany prawidłowo lub gdy na wydrukach są nierówne kolory albo rozmazania.

*2 Opcja jest dostępna wyłącznie w przypadku drukowania z komputera.

Powiązane informacje

➔ „Dostępne papiery i pojemności” na stronie 143

Papier dostępny w sprzedaży w innych regionach

Uwaga:

Poniżej przedstawiono informacje o dostępnych rodzajach papieru przeznaczonych do druku bez obramowania i druku dwustronnego.

„Papier do druku bez obramowania” na stronie 146

„Papier do druku dwustronnego” na stronie 147

Zwykłe rodzaje papieru

Zwykły papier z papierem samokopiującym



Rozmiar	Pojemność (arkusze)
Letter, A4, B5, A5, A6, B6, 16K (195 × 270 mm)	Maksymalnie do linii wskazanej przez symbol trójkąta na prowadnicy krawędzi.*1
Legal, 8,5×13 cali, Indian-Legal	1
Definiowany przez użytkownika*2 od 89×127 mm do 215,9×1200 mm	1

*1 Załaduj jeden arkusz papieru, jeśli papier nie jest podawany prawidłowo lub gdy na wydrukach są nierówne kolory albo rozmazania.

*2 Opcja jest dostępna wyłącznie w przypadku drukowania z komputera.

Koperta

: Kierunek podawania papieru.

Rozmiar	Pojemność (koperty)
Koperta #10  , koperta DL  , koperta C6 	10

Powiązane informacje

➔ „Dostępne papiery i pojemności” na stronie 143

Papier do druku bez obramowania

Oryginalny papier Epson

Zjednoczone, Kanada i Ameryka Łacińska

Nazwa nośnika	Rozmiar
Epson Value Photo Paper Glossy	4×6 cali (102×152 mm)
Epson Photo Paper Glossy	4×6 cali (102×152 mm)
Epson Premium Photo Paper Semi-gloss	4×6 cali (102×152 mm)
Epson Premium Photo Paper Glossy	4×6 cali (102×152 mm), 16:9 (4×7,11 cala [102×181 mm])
Epson Ultra Premium Photo Paper Glossy	4×6 cali (102×152 mm)

Inne regiony

Nazwa nośnika	Rozmiar
Epson Ultra Glossy Photo Paper	10×15 cm (4×6 cali)
Epson Premium Glossy Photo Paper	10×15 cm (4×6 cali), szeroki 16:9 (102×181 mm)
Epson Premium Semigloss Photo Paper	10×15 cm (4×6 cali)
Epson Photo Paper Glossy	10×15 cm (4×6 cali)
Epson Value Glossy Photo Paper	10×15 cm (4×6 cali)

Papier dostępny w sprzedaży

Drukowanie bez obramowania nie jest obsługiwane.

Papier do druku dwustronnego

Oryginalny papier Epson

Stany Zjednoczone, Kanada i Ameryka Łacińska

Tylko ręczny druk 2-stronny.

- Epson Multipurpose Plus Paper
- Epson Bright White Premium Paper
- Epson Bright White Paper / Epson Bright White Pro Paper / Epson EcoTank Premium Paper
- Epson Premium Presentation Paper Matte Double-Sided

Inne regiony

Tylko ręczny druk 2-stronny.

- Epson Bright White Ink Jet Paper
- Epson Double-sided Photo Quality Ink Jet Paper
- Epson Double-Sided Matte Paper
- Epson Business Paper

- Epson Photo Quality Ink Jet Card

Papier dostępny w sprzedaży

Tylko ręczny druk 2-stronny.

- Zwykły papier, papier samokopiujący

Niedostępne rodzaje papieru

Nie należy używać następujących rodzajów papieru. Użycie takich rodzajów papieru może spowodować problemy związane z podawaniem papieru i rozmazania na wydrukach.

- Papier pofalowany
- Papier podarty lub przecięty
- Papier złożony
- Papier wilgotny
- Papier za gruby lub za cienki
- Papier z nalepkami

Nie używaj następujących rodzajów kopert. Użycie takich kopert może spowodować zacięcie papieru i rozmazanie tuszu na wydruku.

- Koperty zawinięte lub pofalowane
- Koperty z powierzchnią kleju na klapkach lub koperty z okienkami
- Koperty zbyt grube

Mogą się zawijać podczas drukowania.

Informacje o materiałach eksploatacyjnych

Kody butelek z tuszem

Firma Epson zaleca stosowanie oryginalnych butelek z tuszem Epson.

Poniżej podano kody oryginalnych butelek z tuszem firmy Epson.



Ważne:

- Gwarancja Epson nie obejmuje uszkodzeń spowodowanych przez tusz inny, niż określony przez producenta, włącznie z oryginalnym tuszem Epson, nieprzeznaczonym dla tej drukarki lub tusz wszelkich innych producentów.*
- Użycie produktów firmy innej niż Epson może być przyczyną uszkodzenia, które nie jest objęte gwarancją firmy Epson, i w pewnych warunkach może spowodować nieprawidłowe działanie drukarki.*

Uwaga:

- Kody na butelkach z tuszem mogą różnić się zależnie od lokalizacji. Aby uzyskać najnowsze informacje na temat poprawnych kodów w miejscu zamieszkania, należy skontaktować się z pomocą techniczną firmy Epson.
- Choć butelki z tuszem mogą zawierać materiały ponownie przetworzone, nie ma to wpływu na funkcjonowanie czy wydajność drukarki.
- Ze względu na udoskonalenia dane techniczne i wygląd butelki z tuszem mogą się zmieniać bez wcześniejszego powiadomienia.

Dla Stanów Zjednoczonych i Kanady

Produkt	BK: Black (Czarny)	C: Cyan (Błękitny)	M: Magenta (Amarantowy)	Y: Yellow (Żółty)
ET-1913/ET-1910	522120	522420	522320	522220

Uwaga:

Informacje o wydajności wkładów z pojemnikiem firmy Epson można uzyskać pod poniższym adresem.

<https://epson.com/ink-yield-cartridge-info> (Stany Zjednoczone)

<https://epson.ca/ink-yield-cartridge-info> (Kanada)

Gwarancje firmy Epson nie obejmują uszkodzeń spowodowanych użyciem tuszu innego producenta lub tuszu nieprzeznaczonego do danej drukarki.

Dostarczone początkowe butelki z tuszem muszą zostać użyte do konfiguracji drukarki i nie są przeznaczone do odsprzedaży. Drukarka jest dostarczana z pełnymi butelkami z tuszem, a część tuszu z pierwszych butelek jest wykorzystywana do ładowania głowicy drukującej. Wydajność różni się znacznie w zależności od drukowanych obrazów, ustawień drukowania, typu papieru, częstotliwości użytkowania i temperatury.

Ameryka Łacińska

Produkt	BK: Black (Czarny)	C: Cyan (Błękitny)	M: Magenta (Amarantowy)	Y: Yellow (Żółty)
L1350	544	544	544	544

Uwaga:

Informacje o wydajności wkładów z pojemnikiem firmy Epson można uzyskać pod poniższym adresem.

<https://epson.com.br/infocartucho> (Brazylia)

<https://latin.epson.com/infocartucho> (inne regiony)

Gwarancje firmy Epson nie obejmują uszkodzeń spowodowanych użyciem tuszu innego producenta lub tuszu nieprzeznaczonego do danej drukarki.

Dostarczone początkowe butelki z tuszem muszą zostać użyte do konfiguracji drukarki i nie są przeznaczone do odsprzedaży. Drukarka jest dostarczana z pełnymi butelkami z tuszem, a część tuszu z pierwszych butelek jest wykorzystywana do ładowania głowicy drukującej. Wydajność różni się znacznie w zależności od drukowanych obrazów, ustawień drukowania, typu papieru, częstotliwości użytkowania i temperatury.

Dla Europy, Bliskiego Wschodu, Turcji, Afryki, Azji Środkowej i Zachodniej

Produkt	BK: Black (Czarny)	C: Cyan (Błękitny)	M: Magenta (Amarantowy)	Y: Yellow (Żółty)
ET-1910*	104	104	104	104
L1350	103	103	103	103

* Tylko dla Europy.

Uwaga:

Informacje o wydajności wkładów z pojemnikiem firmy Epson można uzyskać pod poniższym adresem.

<http://www.epson.eu/pageyield> (tylko w Europie)

<https://www.epson.com/eme> (Tylko Bliski Wschód, Turcja, Afryka, Azja Środkowa i Zachodnia)

For Australia and New Zealand

BK: Black (Czarny)	C: Cyan (Błękitny)	M: Magenta (Amarantowy)	Y: Yellow (Żółty)
522	522	522	522

Kraje azjatyckie z wyjątkiem Chin

BK: Black (Czarny)	C: Cyan (Błękitny)	M: Magenta (Amarantowy)	Y: Yellow (Żółty)
003	003	003	003

Chiny

BK: Black (Czarny)	C: Cyan (Błękitny)	M: Magenta (Amarantowy)	Y: Yellow (Żółty)
004	004	004	004

Kod modułu konserwacyjnego

Możliwy jest zakup modułu konserwacyjnego i jego wymiana przez użytkownika.

Firma Epson zaleca korzystanie z oryginalnego modułu konserwacyjnego firmy Epson.

Poniżej podano kod oryginalnego modułu konserwacyjnego firmy Epson.

Dla innych krajów za wyjątkiem Indii

C9398

Dla Indii

C9399

Informacje dotyczące oprogramowania

Ta część zawiera opis niektórych aplikacji dostępnych dla drukarki. W celu uzyskania listy obsługiwanych oprogramowań, należy sprawdzić następującą stronę internetową Epson lub uruchomić Epson Software Updater w celu potwierdzenia. Można pobrać najnowsze aplikacje.

<https://www.epson.com>

Powiązane informacje

➔ „Aplikacja do aktualizowania oprogramowania i oprogramowania układowego (Epson Software Updater)” na stronie 153

Aplikacja do drukowania z komputera (sterownik drukarki dla systemu Windows)

Sterownik drukarki służy do sterowania drukarką w oparciu o polecenia z aplikacji. Wybór ustawień w sterowniku drukarki, zapewnia uzyskanie najlepszych wyników drukowania. Za pomocą narzędzia sterownika drukarki można także sprawdzać stan drukarki i utrzymywać ją w jak najlepszym stanie.

Uwaga:

Istnieje możliwość zmiany języka sterownika drukarki. Żądany język można wybrać za pomocą ustawienia **Język** na karcie **Konserwacja**.

Uzyskiwanie dostępu do sterownika drukarki z aplikacji

Aby wybrać ustawienia, które będą miały zastosowanie tylko do używanej aplikacji, należy uzyskać dostęp do sterownika z poziomu danej aplikacji.

Wybierz polecenie **Drukuj** lub **Ustawienia wydruku** z menu **Plik**. Wybierz drukarkę, a następnie kliknij opcję **Preferencje** lub **Właściwości**.

Uwaga:

Sposób obsługi różni się w zależności od aplikacji. Szczegółowe informacje można znaleźć w pomocy aplikacji.

Uzyskiwanie dostępu do sterownika drukarki z panelu sterowania

Aby wybrać ustawienia, które mają zastosowanie do wszystkich aplikacji, wykonaj poniższe czynności.

Windows 11/Windows Server 2025

Kliknij przycisk start, a następnie wybierz **Ustawienia > Bluetooth i urządzenia > Drukarki i skanery**. Kliknij swoją drukarkę, a następnie wybierz pozycję **Preferencje drukowania**.

Windows 10/Windows Server 2022/Windows Server 2019/Windows Server 2016

Kliknij przycisk Start i wybierz kolejno pozycje **System Windows > Panel sterowania > Sprzęt i dźwięk > Wyświetl urządzenia i drukarki**. Kliknij drukarkę prawym przyciskiem myszy albo naciśnij i przytrzymaj, po czym wybierz **Preferencje drukowania**.

Windows 8.1/Windows 8/Windows Server 2012 R2/Windows Server 2012

Wybierz pozycje **Pulpit > Ustawienia > Panel sterowania > Sprzęt i dźwięk > Wyświetl urządzenia i drukarki**. Kliknij drukarkę prawym przyciskiem myszy albo naciśnij i przytrzymaj, po czym wybierz **Preferencje drukowania**.

Windows 7/Windows Server 2008 R2

Kliknij przycisk Start i wybierz pozycje **Panel sterowania > Sprzęt i dźwięk > Wyświetl urządzenia i drukarki**. Kliknij drukarkę prawym przyciskiem myszy i wybierz opcję **Preferencje drukowania**.

Windows Server 2008

Kliknij przycisk Start i wybierz kolejno pozycje **Panel sterowania > Sprzęt i dźwięk > Drukarki**. Kliknij drukarkę prawym przyciskiem myszy i wybierz opcję **Preferencje drukowania**.

Uzyskiwanie dostępu do sterownika drukarki z ikony drukarki znajdującej się na pasku zadań

Ikona drukarki znajdująca się na pasku zadań pulpitu jest ikoną skrótu, która pozwala na szybki dostęp do sterownika drukarki.

Po kliknięciu ikony drukarki i wybraniu opcji **Ustawienia drukarki** można uzyskać dostęp do tego samego okna ustawień drukarki, które jest wyświetlane z poziomu panelu sterowania. Dwukrotne kliknięcie tej ikony umożliwia sprawdzenie stanu drukarki.

Uwaga:

*Jeśli ikona drukarki nie jest wyświetlana na pasku zadań, należy otworzyć okno dialogowe sterownika drukarki, kliknąć opcję **Preferencje monitorowania** na karcie **Konserwacja**, a następnie wybrać opcję **Zarejestruj ikonę skrótu na pasku zadań**.*

Uruchamianie narzędzia

Wyświetl okno dialogowe sterownika drukarki. Kliknij kartę **Konserwacja**.

Aplikacja do drukowania z komputera (sterownik drukarki dla systemu Mac OS)

Sterownik drukarki służy do sterowania drukarką zgodnie z poleceniami z aplikacji. Określanie ustawień w sterowniku drukarki zapewnia uzyskanie najlepszych wyników drukowania. Za pomocą narzędzia sterownika drukarki można także sprawdzać stan drukarki i utrzymywać ją w jak najlepszym stanie.

Uzyskiwanie dostępu do sterownika drukarki z aplikacji

Kliknij **Ustawienie strony** lub **Drukuj** w menu **Plik** aplikacji. Jeśli to konieczne, kliknij polecenie **Pokaż szczegóły** (albo ▼), aby powiększyć okno drukowania.

Uwaga:

*W zależności od używanej aplikacji polecenie **Ustawienie strony** może nie być wyświetlane w menu **Plik**, a działania w celu wyświetlenia ekranu drukowania mogą się różnić. Szczegółowe informacje można znaleźć w pomocy aplikacji.*

Uruchamianie narzędzia

Wybierz **Preferencje systemowe** (lub **Ustawienia systemu**) z menu Apple > **Drukarki i skanery** (lub **Drukowanie i skanowanie, Drukarka i faks**), a następnie wybierz drukarkę. Kliknij pozycje **Opcje i materiały > Narzędzia > Otwórz narzędzie drukarki**.

Aplikacja konfiguracji obsługi drukarki (Web Config)

Web Config jest aplikacją działającą w przeglądarce internetowej, takiej jak Microsoft Edge i Safari w komputerze lub w urządzeniu przenośnym. Umożliwia ona sprawdzenie stanu drukarki lub zmianę usługi sieciowej oraz ustawień drukarki. Aby skorzystać z aplikacji Web Config, należy podłączyć drukarkę i komputer lub urządzenie do tej samej sieci.

Obsługiwane są następujące przeglądarki. Użyj najnowszej wersji.

Microsoft Edge, Firefox, Chrome, Safari

Uwaga:

Podczas korzystania z aplikacji Web Config, może zostać wyświetlone polecenie wprowadzenia hasła administratora. Dalsze, szczegółowe informacje, można sprawdzić w powiązanych informacjach poniżej.

Powiązane informacje

➔ „Domyślna wartość hasła administratora” na stronie 15

Uruchomienie Web Config w przeglądarce internetowej

1. Sprawdź adres IP drukarki.

Przytrzymaj przycisk  przez co najmniej 5 sekund, aby wydrukować arkusz stanu sieci, a następnie sprawdź adres IP drukarki.

2. Uruchom na komputerze lub urządzeniu przenośnym przeglądarkę internetową, a następnie wprowadź adres IP drukarki.

Format:

IPv4: http://adres IP drukarki/

IPv6: http://[adres IP drukarki]/

Przykłady:

IPv4: http://192.168.100.201/

IPv6: http://[2001:db8::1000:1]/

Uwaga:

Podczas używania urządzeń przenośnych, aplikację Web Config można także uruchomić z ekranu informacji o produkcie Epson Smart Panel.

Ponieważ drukarka wykorzystuje certyfikat z podpisem własnym do uzyskiwania dostępu do protokołu HTTPS, podczas uruchamiania aplikacji Web Config w przeglądarce wyświetlane jest ostrzeżenie. Nie oznacza to problemu i można je zignorować.

Aplikacja do aktualizowania oprogramowania i oprogramowania układowego (Epson Software Updater)

Epson Software Updater to aplikacja instalująca nowe oprogramowanie oraz aktualizująca oprogramowanie układowe przez Internet. Jeśli chcesz regularnie sprawdzać informacje o aktualizacjach, możesz ustawić przedział sprawdzania aktualizacji w ustawieniach automatycznej aktualizacji Epson Software Updater.

Uwaga:

Systemy operacyjne Windows Server nie są obsługiwane.

Uruchamianie w systemie Windows

- Windows 11

Kliknij przycisk Start, a następnie wybierz **Wszystkie aplikacje > EPSON Software > Epson Software Updater**.

- Windows 10

Kliknij przycisk Start i wybierz polecenia **EPSON Software > Epson Software Updater**.

Windows 8.1/Windows 8

Wpisz nazwę aplikacji w panelu wyszukiwania, po czym wybierz wyświetloną ikonę.

Windows 7

Kliknij przycisk Start, a następnie wybierz pozycje **Wszystkie programy > EPSON Software > Epson Software Updater**.

Uwaga:

Aplikację Epson Software Updater można także uruchomić, klikając ikonę drukarki na pasku zadań pulpitu, a następnie wybierając opcję **Aktualizacja oprogramowania**.

Uruchamianie w systemie Mac OS

Wybierz pozycję **Idź > Aplikacje > Epson Software > Epson Software Updater**.

Powiązane informacje

➔ „Osobne instalowanie aplikacji” na stronie 70

Dane techniczne produktu

Dane techniczne drukarki

Lokalizacja dysz głowicy drukującej		Dysze z czarnym tuszem: 180×1 rzędów Dysze z kolorowym tuszem: 59×3 rzędów dla każdego koloru
Gramatura*	Zwykły papier	0.08 do 0.11 mm (64 do 90 g/m ²)
	Koperty	Od 75 do 100 g/m ²

* Nawet jeśli grubość papieru znajduje się w tym zakresie, może nie być on poprawnie podawany lub może pogorszyć się jakość druku w zależności od właściwości lub jakości papieru.

Obszar drukowania

Obszar drukowania dla pojedynczych arkuszy

W zacienionych obszarach jakość wydruku może się obniżyć ze względu na sposób działania mechanizmu drukarki.

Drukowanie z krawędziami

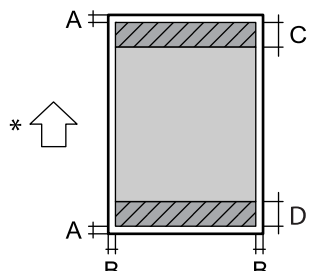
	A	3.0 mm (0.12 cala)
	B	3.0 mm (0.12 cala)
	C	41.0 mm (1.61 cala)
	D	37.0 mm (1.46 cala)

* Kierunek podawania papieru.

Drukowanie bez obramowania

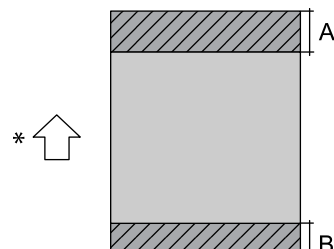
	A	44.0 mm (1.73 cala)
	B	40.0 mm (1.57 cala)

* Kierunek podawania papieru.

Obszar drukowania dla kopert

W zacienionych obszarach jakość wydruku może się obniżyć ze względu na sposób działania mechanizmu drukarki.

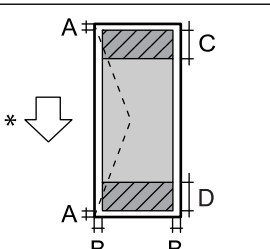
	A	3,0 mm (0,12 cala)
	B	3,0 mm (0,12 cala)
	C	18.0 mm (0.71 cala)
	D	41.0 mm (1.61 cala)

* Kierunek podawania papieru.

Dane techniczne interfejsu

W przypadku komputera	Hi-Speed USB*
-----------------------	---------------

* Kable USB 3.0 nie są obsługiwane.

Dane techniczne sieci

Specyfikacje Wi-Fi

Standardy	IEEE 802.11b/g/n ^{*1}
Zakres częstotliwości	2,4 GHz
Tryby połączenia	Infrastruktura, Wi-Fi Direct (zwykle AP) ^{*2*3}
Zabezpieczenia sieci bezprzewodowej ^{*4}	WEP (64/128bit), WPA2-PSK (AES) ^{*5} , WPA3-SAE (AES)

*1 IEEE 802.11n jest tylko dostępne na HT20.

*2 Brak obsługi w standardzie IEEE 802.11b.

*3 Tryb zwykle AP jest zgodny z połączeniem typu Wi-Fi (Infrastruktura).

*4 W trybie Wi-Fi Direct obsługiwane jest tylko WPA2-PSK (AES).

*5 Zgodność z protokołem WPA2 wraz z obsługą WPA/WPA2 Personal.

Funkcje sieciowe i IPv4/IPv6

Funkcje			Obsługiwane	Uwagi
Drukowanie sieciowe	EpsonNet Print (Windows)	IPv4	✓	-
	Standard TCP/IP (Windows)	IPv4, IPv6	✓	-
	Drukowanie WSD (Windows)	IPv4, IPv6	✓	-
	Drukowanie Bonjour (Mac OS)	IPv4, IPv6	✓	-
	Drukowanie IPP (Windows, Mac OS)	IPv4, IPv6	✓	-
	Epson Connect (drukowanie z wiadomości e-mail, druk zdalny)	IPv4	✓	-
	AirPrint (iOS, Mac OS)	IPv4, IPv6	✓	iOS 5 lub wersja nowsza, OS X Mavericks (10.9.5) lub wersja nowsza *
	Mopria Print	IPv4, IPv6	✓	-
	Drukowanie w Chromebook (ChromeOS)	IPv4, IPv6	✓	-
	Sterownik klasy Microsoft IPP (Windows)	IPv4, IPv6	✓	-

Funkcje			Obsługiwane	Uwagi
Skanowanie sieciowe	Epson Scan 2	IPv4, IPv6	-	-
	Epson ScanSmart	IPv4	-	-
	Epson Event Manager (Mac OS)	IPv4	-	-
	Epson Connect (skanowanie do chmury)	IPv4	-	-
	AirPrint (skanowanie)	IPv4, IPv6	-	-
	Mopria Scan	IPv4, IPv6	-	-
	Skanowanie w Chromebook (ChromeOS)	IPv4, IPv6	-	-
Faksowanie	Wysyłanie faksów	IPv4	-	-
	Odbieranie faksów	IPv4	-	-
	AirPrint (wysyłanie faksów)	IPv4, IPv6	-	-

* Zalecamy używanie najnowszej wersji iOS lub Mac OS.

Protokół zabezpieczeń

SSL/TLS	Serwer/klient HTTPS, IPPS
Wersja TLS	1.3, 1.2, 1.1*, 1.0*
SNMPv3	

* Wyłączone domyślnie.

Obsługiwane usług innych firm

Usługi		Obsługiwane	Uwagi
AirPrint	Drukuj	✓	iOS 5 lub wersja nowsza/OS X Mavericks (10.9.5) lub wersja nowsza ^{*1}
	Skanowanie	-	-
	Faksowanie	-	-
Mopria	Drukuj	✓	Android 8.0 lub nowsza wersja, Windows 10 lub nowsza wersja ^{*2}
	Skanowanie	-	-
Chromebook	Drukuj	✓	ChromeOS 89 lub nowsza ^{*3}
	Skanowanie	-	-

- *1 Zaleca się używanie najnowszej wersji systemu iOS lub Mac OS.
- *2 Zaleca się używanie najnowszej wersji systemu Windows.
- *3 Zaleca się używanie najnowszej wersji systemu ChromeOS.

Wymiary

Wymiary	<p>Przechowywanie</p> <ul style="list-style-type: none"> <input type="checkbox"/> Szerokość: 361 mm (14.2 cala) <input type="checkbox"/> Głębokość: 317 mm (12.5 cala) <input type="checkbox"/> Wysokość: 152 mm (6.0 cala) <p>Drukowanie</p> <ul style="list-style-type: none"> <input type="checkbox"/> Szerokość: 361 mm (14.2 cala) <input type="checkbox"/> Głębokość: 564 mm (22.2 cala) <input type="checkbox"/> Wysokość: 206 mm (8.1 cala)
Masa*	Ok. 3.1 kg (6.8 funta)

* Bez tuszu i przewodu zasilającego.

Parametry elektryczne

Parametry zasilania	100–240 V AC	220–240 V AC
Zakres częstotliwości znamionowej	50–60 Hz	50–60 Hz
Prąd znamionowy	0.4–0.2 A	0.2 A
Pobór prądu (z połączeniem USB)	<p>Drukowanie: ok. 12 W (ISO/IEC24712)</p> <p>Tryb gotowości: ok. 5 W</p> <p>Tryb uśpienia: ok. 0.5 W*</p> <p>Urządzenie wyłączone: ok. 0.1 W</p>	<p>Drukowanie: ok. 12 W (ISO/IEC24712)</p> <p>Tryb gotowości: ok. 5 W</p> <p>Tryb uśpienia: ok. 0.5 W*</p> <p>Urządzenie wyłączone: ok. 0.1 W</p>

* To jest wartość referencyjna. Rzeczywiste zużycie energii może się różnić w zależności od środowiska.

Uwaga:

- Informacje o napięciu zasilania znajdują się na etykiecie przyklejonej do drukarki.
- Użytkownicy z Europy w celu uzyskania szczegółowych informacji o zużyciu energii powinni sprawdzić następującą stronę internetową.
<https://www.epson.eu/energy-consumption>
- Dla użytkowników z Bliskiego Wschodu, Turcji, Afryki, Azji Środkowej i Zachodniej, szczegółowe informacje dotyczące zużycia energii można znaleźć na następującej stronie internetowej.
<https://www.epson.com/eme>

Dane techniczne dotyczące środowiska pracy

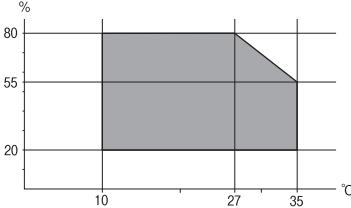
Praca	<p>Drukarki należy używać w zakresie temperatur (°C) i wilgotności (%), przedstawionych na wykresie oraz w środowisku bez kondensacji.</p> 
Przechowywanie	<p>Temperatura: od -20 do 40°C (od -4 do 104°F)*</p> <p>Wilgotność: od 5% do 85% wilgotności względnej (bez skraplania pary wodnej)</p>

* Można przechowywać przez miesiąc w temperaturze 40°C (104°F).

Parametry środowiskowe butelek z tuszem

Temperatura przechowywania	od -20 do 40°C (od -4 do 104°F)*
Temperatura zamarzania	<p>-15°C (5°F)</p> <p>Tusz odmarza i może być używany po około 2 godzinach w temperaturze 25°C (77°F).</p>

* Butelki z tuszem można przechowywać przez miesiąc w temperaturze 40°C (104°F).

Uwaga:

Gwarancje firmy Epson nie obejmują uszkodzeń spowodowanych użyciem tuszu innego producenta lub tuszu nieprzeznaczonego do danej drukarki.

Dostarczone początkowe butelki z tuszem muszą zostać użyte do konfiguracji drukarki i nie są przeznaczone do odsprzedaży. Drukarka jest dostarczana z pełnymi butelkami z tuszem, a część tuszu z pierwszych butelek jest wykorzystywana do ładowania głowicy drukującej. Wydajność różni się znacznie w zależności od drukowanych obrazów, ustawień drukowania, typu papieru, częstotliwości użytkowania i temperatury.

Wymagania systemowe

- Windows
 - Windows 7, Windows 8/8.1, Windows 10, Windows 11 lub wersja nowsza
 - Windows Server 2008 lub wersja nowsza
- Mac OS
 - Mac OS X 10.9.5 lub nowsza wersja, macOS 11 lub nowsza wersja
- ChromeOS

Uwaga:

Obsługa wyłącznie standardowych funkcji OS.

Informacje prawne

Standardy i normy

Normy i certyfikaty dotycząca modeli dla Stanów Zjednoczonych i Kanady

Bezpieczeństwo	UL62368-1 CSA C22.2 NO. 62368-1:19
EMC	FCC Part 15 Subpart B Class B CAN ICES (B)/NMB (B)

Te urządzenia wyposażone są w poniższy moduł bezprzewodowy.

Producent: Seiko Epson Corporation

Typ: J26H006

Ten produkt jest zgodny z Częścią 15 przepisów FCC i RSS-210 przepisów IC. Firma Epson nie jest odpowiedzialna za jakiegokolwiek niespełnienie wymagań zabezpieczeń wynikające z niezalecanych modyfikacji produktu. Korzystanie ze sprzętu jest dopuszczalne przy zachowaniu dwóch następujących warunków: (1) urządzenie nie może wywoływać zakłóceń, (2) urządzenie musi przyjmować zakłócenia, w tym takie, które mogą wywołać niepożądane zachowanie urządzenia.

Aby uniknąć zakłóceń licencjonowanych transmisji radiowych, niniejsze urządzenie musi być obsługiwane w pomieszczeniach i z dala od okien, aby zapewnione było maksymalne ekranowanie. Sprzęt (lub jego antena nadawcza) zainstalowany na zewnątrz podlega przepisom licencyjnym.

To urządzenie jest zgodne z przepisami FCC/IC w zakresie limitów narażenia na działanie promieniowania w środowisku niekontrolowanym oraz spełnia wytyczne FCC dotyczące promieniowania fal radiowych (RF) określone w załączniku C do biuletynu OET65 i RSS-102 przepisów IC dotyczących wpływu promieniowania fal radiowych (RF). To urządzenie należy instalować i obsługiwać w taki sposób, aby element promieniujący znajdował się w odległości co najmniej 7,9 cala (20 cm) od ciała ludzkiego (wyłączając części kończyn: ręce, nadgarstki, stopy oraz kostki).

Oświadczenie o zgodności z FCC

Dla użytkowników w Stanach Zjednoczonych

To urządzenie zostało przetestowane i uznane za zgodne z ograniczeniami dla urządzeń cyfrowych klasy B, zgodnie z częścią 15 przepisów FCC. Te ograniczenia mają na celu zapewnienie odpowiedniej ochrony przed szkodliwymi zakłóceniami w instalacjach domowych. To urządzenie generuje, wykorzystuje i może emitować energię o częstotliwości radiowej, a jeśli nie zostanie zainstalowane i użytkowane zgodnie z instrukcją, może powodować szkodliwe zakłócenia w komunikacji radiowej. Nie ma jednak gwarancji, że w konkretnej instalacji nie wystąpią zakłócenia. Jeśli to urządzenie powoduje zakłócenia w odbiorze sygnału radiowego lub telewizyjnego, co można stwierdzić poprzez wyłączenie i włączenie urządzenia, użytkownik powinien spróbować wyeliminować zakłócenia, poprzez zastosowanie jednego lub kilku z poniższych środków:

- Zmiana orientacji lub przeniesienie anteny odbiorczej.
- Zwiększenie odległości między urządzeniem a odbiornikiem.

- Podłączenie urządzenia do gniazdka elektrycznego w innym obwodzie niż ten, do którego podłączony jest odbiornik.
- Skontaktowanie się ze sprzedawcą lub doświadczonym technikiem radiowo-telewizyjnym w celu uzyskania pomocy.

OSTRZEŻENIE

Podłączenie nieekranowanego kabla interfejsu sprzętowego do tego urządzenia, spowoduje unieważnienie certyfikatu FCC lub deklaracji tego urządzenia i może spowodować poziom zakłóceń, przekraczający limity ustalone przez FCC dla tego urządzenia. Użytkownik jest odpowiedzialny za zakupienie i używanie ekranowanego kabla interfejsu z tym urządzeniem. Jeśli to urządzenie ma więcej niż jedno złącze interfejsu, nie należy pozostawiać kabli podłączonych do nieużywanych interfejsów. Zmiany lub modyfikacje, które nie zostały wyraźnie zatwierdzone przez stronę odpowiedzialną za zgodność, mogą spowodować unieważnienie uprawnień użytkownika do obsługi tego urządzenia.

Dla użytkowników z Kanady

CAN ICES (B)/NMB (B)

Standardy i aprobaty dotyczące modeli dostępnych w Ameryce Łacińskiej

Aviso para Argentina

Modelo del producto: L1350 (B633A)

Modelo del módulo WLAN: J26H006

Marca: Epson

CONTIENE  **RAMATEL** C-20841

Aviso para México

La operación de este equipo está sujeta a las siguientes dos condiciones: (1) es posible que este equipo o dispositivo no cause interferencia perjudicial y (2) este equipo o dispositivo debe aceptar cualquier interferencia, incluyendo la que pueda causar su operación no deseada.

Modelo del producto: L1350 (B633A)

Modelo del módulo WLAN: J26H006

Marca: Epson

Nº de homologación IFT: XXX

Aviso para Paraguay

Importado por:

Fastrax, S.A.

Avenida, Avda. Perú c/Río de Janeiro Casa #791, Asunción, Paraguay

Sol Control S.R.L.

Av. Gral. Bernardino Caballero 810 esq. Celsa Speratti Asunción, Paraguay

Aviso para Perú

Modelo del producto: L1350 (B633A)

Marca: Epson

Este producto contiene el siguiente módulo WLAN:

Modelo del módulo WLAN: J26H006

ID de FCC: BKMFBJ26H006

Fabricante del producto: Seiko Epson Corporation

Dirección: 3-3-5 Owa Suwa-shi, Nagano-Ken 392-8502, Japón

Normy i atesty dla modeli europejskich

Poniższe modele posiadają oznaczenie CE/UKCA i są zgodne z odpowiednimi wymogami ustawowymi.

Pełny tekst deklaracji zgodności można znaleźć na następującej stronie internetowej.

<https://www.epson.eu/conformity>

B633A



Ten produkt spełnia międzynarodowe wytyczne (ICNIRP) dotyczące narażenia na promieniowanie o częstotliwości radiowej.

Jeśli jest on wyposażony w radiowe urządzenie nadawczo-odbiorcze, które podczas normalnego użytkowania znajduje się w odległości 20 cm od użytkownika, poziom ekspozycji na częstotliwości radiowe jest zgodny z wymogami UE.

Zgodność ze standardami — model australijski

EMC	AS/NZS CISPR32 Class B
-----	------------------------

Firma Epson deklaruje, że następujące modele urządzeń są zgodne z podstawowymi wymaganiami i innymi przepisami normy AS/NZS4268:

B633A

Firma Epson nie jest odpowiedzialna za jakiegokolwiek niespełnienie wymagań zabezpieczeń wynikające z niezalecanych modyfikacji produktu.

Aprobata typu ZICTA dla użytkowników z Zambii

Więcej informacji o aprobacie typu ZICTA można znaleźć w następującej witrynie.

<https://support.epson.net/zicta/>

Zgodność ze standardami — model mongolski

Ten produkt zawiera następującą zatwierdzoną część, która ma certyfikat przez Komisji Regulacji Komunikacji Mongolii.

Moduł combo 11n+BT: J26H006 (nr certyfikatu A23001080)

Ograniczenia dotyczące kopiowania

Należy przestrzegać poniższych ograniczeń, aby drukarka była użytkowana w sposób odpowiedzialny i zgodny z prawem.

Kopiowanie następujących pozycji jest niezgodne z prawem:

- banknoty, monety, zbywalne rządowe papiery wartościowe, obligacje rządowe i komunalne papiery wartościowe;
- nieużywane znaczki pocztowe, kartki pocztowe ze znaczkiem oraz inne dokumenty pocztowe posiadające wartość;
- rządowe znaczki skarbowe oraz papiery wartościowe wydane zgodnie z przepisami prawnymi.

Należy zachować ostrożność podczas kopiowania poniższych elementów:

- prywatne zbywalne papiery wartościowe (świadectwa udziałowe, dokumenty zbywalne, czeki itp.), bilety miesięczne, bilety ulgowe itp.;
- paszporty, prawa jazdy, dowody rejestracyjne, winiety drogowe, bony żywnościowe, bilety itp.

Uwaga:

Kopiowanie takich dokumentów może być niezgodne z prawem.

Odpowiedzialne korzystanie z materiałów objętych prawem autorskim:

Drukarki mogą być wykorzystywane niezgodnie z przeznaczeniem w przypadku kopiowania materiałów chronionych prawami autorskimi. Należy użytkować urządzenie w odpowiedzialny sposób, uzyskując pozwolenie na kopiowanie publikowanych materiałów objętych prawem autorskim lub postępując zgodnie z poradą adwokata.

Gdzie uzyskać pomoc

Witryna pomocy technicznej w sieci Web. 165

Kontakt z działem pomocy technicznej firmy Epson. 165

Witryna pomocy technicznej w sieci Web

Jeżeli potrzebujesz dalszej pomocy, odwiedź witrynę pomocy technicznej firmy Epson pod adresem podanym poniżej. Wybierz swój kraj lub region i przejdź do sekcji pomocy na swojej lokalnej witrynie internetowej firmy Epson. W witrynie tej dostępne też są najnowsze sterowniki, odpowiedzi na często zadawane pytania, instrukcje i inne materiały do pobrania.

<https://support.epson.net/>

<https://support.epson.com> (Stany Zjednoczone, Kanada i Ameryka Łacińska)

<https://www.epson.eu/support> (Europa)

Jeśli produkt firmy Epson nie działa prawidłowo i nie można rozwiązać problemu, należy się skontaktować z pomocą techniczną firmy Epson.

Kontakt z działem pomocy technicznej firmy Epson

Przed skontaktowaniem się z firmą Epson

Jeżeli produkt firmy Epson nie działa prawidłowo i nie można rozwiązać problemu, korzystając z informacji dotyczących rozwiązywania problemów podanych w instrukcjach urządzenia, należy skontaktować się z działem pomocy technicznej firmy Epson, aby uzyskać pomoc.

Poniższa lista obsługi Epson jest oparta na kraju sprzedaży. Niektóre produkty mogą nie być sprzedawane w bieżącej lokalizacji. Skontaktować się z pomocą techniczną Epson z rejonu, w którym zakupiono urządzenie.

Jeśli na liście nie ma działu pomocy technicznej Epson dla klientów w wymaganym rejonie, należy skontaktować się ze sprzedawcą, u którego zakupiono urządzenie.

Aby usprawnić proces udzielania pomocy, należy przygotować i przekazać do działu pomocy technicznej firmy Epson następujące informacje:

- Numer seryjny urządzenia
(Miejsce umieszczenia tabliczki zależy od produktu. Może być z tyłu, na spodzie otwartej pokrywy lub na spodzie urządzenia).
- Model urządzenia
- Wersja oprogramowania urządzenia
(W oprogramowaniu produktowym kliknij **About**, **Version Info** lub podobny przycisk.)
- Marka i model komputera
- Nazwa i wersja systemu operacyjnego komputera
- Nazwy i wersje aplikacji używanych zazwyczaj z urządzeniem

Uwaga:

W zależności od urządzenia ustawienia sieciowe mogą być przechowywane w pamięci urządzenia. Ze względu na uszkodzenie lub naprawę urządzenia ustawienia mogą zostać utracone. Firma Epson nie ponosi odpowiedzialności za utratę jakichkolwiek danych, za wykonanie kopii zapasowej ustawień lub ich przywracanie nawet w okresie gwarancji. Zalecamy wykonanie kopii zapasowej we własnym zakresie lub wykonanie notatek.

Pomoc dla użytkowników w Stanach Zjednoczonych i Kanadzie

Aby uzyskać pomoc techniczną od firmy Epson, należy użyć jednej z następujących opcji.

Internetowa pomoc techniczna

Należy odwiedzić witrynę pomocy technicznej firmy Epson pod adresem <https://support.epson.com> i wybrać produkt, aby uzyskać dostęp do często występujących problemów. Można pobrać sterowniki i dokumentację, przejrzeć najczęściej zadawane pytania oraz porady dotyczące wykrywania i rozwiązywania problemów, a także wysłać pytanie firmie Epson za pośrednictwem poczty e-mail.

Rozmowa z pracownikiem pomocy technicznej

Przed zadzwonieniem do pomocy technicznej firmy Epson należy przygotować następujące informacje:

- Nazwa produktu
- Numer seryjny produktu (umieszczony na etykiecie na produkcie)
- Dowód zakupu (taki jak paragon) i data zakupu
- Konfiguracja komputera
- Opis problemu

Potem należy zadzwonić pod następujący numer:

- Stany Zjednoczone: (562) 276-4382, od 7:00 do 16:00, czas pacyficzny, od poniedziałku do piątku
- Kanada: (905) 709-3839, od 7:00 do 16:00, czas pacyficzny, od poniedziałku do piątku

Dni i godziny, w których pomoc techniczna jest dostępna, mogą zostać zmienione bez uprzedzenia. Użytkownik może zostać obciążony kosztami połączenia płatnego lub połączenia zamiejscowego.

Zakup materiałów i akcesoriów

Oryginalny tusz i papier firmy Epson można zakupić w witrynie <https://epson.com> (sprzedaż w Stanach Zjednoczonych) lub <https://epson.ca> (sprzedaż w Kanadzie). Materiały eksploatacyjne można też kupować od autoryzowanych sprzedawców firmy Epson. Aby znaleźć najbliższego sprzedawcę, należy zadzwonić pod numer 800-GO-EPSON (800-463-7766) w Stanach Zjednoczonych lub 800-807-7766 w Kanadzie.

Pomoc dla użytkowników z Ameryki Łacińskiej

Aby uzyskać pomoc techniczną od firmy Epson, należy użyć jednej z następujących opcji.

Internetowa pomoc techniczna

Należy odwiedzić stronę <https://support.epson.com> i wybrać produkt, aby uzyskać dostęp do często występujących problemów. Można pobrać sterowniki i dokumentację, przejrzeć porady dotyczące wykrywania i rozwiązywania problemów, a także wysłać pytanie firmie Epson za pośrednictwem poczty e-mail.

Rozmowa z pracownikiem pomocy technicznej

Przed zadzwonieniem do pomocy technicznej firmy Epson należy przygotować następujące informacje:

- Nazwa produktu
- Numer seryjny produktu (umieszczony na etykiecie na produkcie)

- Dowód zakupu (taki jak paragon) i data zakupu
- Konfiguracja komputera
- Opis problemu

Potem należy zadzwonić pod następujący numer:

Kraj	Nr telefonu
Argentyna	0800-288-37766
Boliwia*	800-100-116
Brazylia	Stolice stanów i obszary metropolitalne: 3004-6627 Inne obszary: 0800-377-6627 / 0800-EPSONBR
Chile	(56 2) 2484-3400
Kolumbia	Bogota: 601 602 4751 Inne miasta: 01-8000-915235
Kostaryka	800-377-6627
Dominikana*	1-888-760-0068
Ekwador*	1-800-000-044
Salwador*	800-6570
Gwatemala*	1-800-835-0358
Meksyk	Miasto Meksyk: (52 55) 1323-2052 Inne miasta: 800-087-1080
Nikaragua*	00-1-800-226-0368
Panama*	00-800-052-1376
Paragwaj	009-800-521-0019
Peru	Lima: (51 1) 418-0210 Inne miasta: 0800-10126
Urugwaj	00040-5210067

* Aby dowiedzieć się, jak dzwonić na ten bezpłatny numer z telefonu komórkowego, skontaktuj się z operatorem sieci komórkowej.

Jeśli kraju nie ma na liście, skontaktuj się z biurem sprzedaży w najbliższym kraju. Użytkownik może zostać obciążony kosztami połączenia płatnego lub połączenia zamiejscowego.

Zakup materiałów i akcesoriów

Oryginalny tusz, papier i akcesoria firmy Epson można zakupić od autoryzowanych sprzedawców firmy Epson. Aby znaleźć najbliższego sprzedawcę, odwiedź witrynę <https://latin.epson.com> lub zadzwoń do najbliższego biura sprzedaży firmy Epson.

Pomoc dla użytkowników w Europie

Dokument Gwarancja Europejska zawiera informacje dotyczące sposobu kontaktowania się z działem pomocy technicznej firmy Epson.

Pomoc dla użytkowników na Bliskim Wschodzie, w Turcji, w Afryce, w Azji Środkowej i Zachodniej

Informacje dotyczące kontaktu z pomocą techniczną firmy Epson można znaleźć pod adresem <https://www.epson.com/eme>.

Pomoc dla użytkowników na Tajwanie

Informacje, wsparcie i obsługa:

WWW

<http://www.epson.com.tw>

Dostępne są informacje dotyczące specyfikacji produktów, sterowniki do pobrania oraz odpowiedzi na zapytania dotyczące produktów.

Pomoc techniczna Epson

Telefon: +886-2-2165-3138

Nasz dział pomocy technicznej może telefonicznie pomóc w przypadku następujących kwestii:

- Zapytania handlowe i informacje o produktach
- Pytania dotyczące wykorzystania produktów i problemów z nimi związanych
- Zapytania dotyczące usług naprawy i gwarancji

Centrum napraw serwisowych:

<http://www.tekcare.com.tw/branchMap.page>

Spółka TekCare to autoryzowane centrum serwisowe firmy Epson Taiwan Technology & Trading Ltd.

Pomoc dla użytkowników w Australii

Oddział Epson Australia pragnie zapewnić najwyższy poziom obsługi klienta. Poza dokumentacją produktu udostępniamy następujące źródła informacji:

Adres internetowy

<http://www.epson.com.au>

Dostęp do stron WWW oddziału Epson Australia. Warto od czasu do czasu odwiedzać tę stronę! Udostępnia ona obszar pobierania plików ze sterownikami, punkty kontaktowe firmy Epson, informacje o nowych produktach oraz pomoc techniczna za pośrednictwem poczty e-mail.

Pomoc techniczna Epson

Telefon: 1300-361-054

Pomoc techniczna firmy Epson jest ostatnim środkiem zaradczym gwarantującym naszym klientom dostęp do porad. Operatorzy w pomocy technicznej mogą pomóc w instalacji, konfiguracji i używaniu produktów firmy Epson. Nasz zespół pomocy przedsprzedażowej może udostępnić dokumentację dotyczącą nowych produktów firmy Epson oraz poinformować, gdzie jest najbliższy punkt sprzedaży lub serwisu. Odpowiadamy na wiele rodzajów pytań.

Zachęcamy do przygotowania wszystkich odpowiednich informacji przed wybraniem numeru. Im więcej informacji zostanie przygotowanych, tym szybciej pomożemy w rozwiązaniu problemu. Dane te obejmują dokumentację do produktu Epson, informacje o rodzaju komputera, systemie operacyjnym, aplikacjach i wszystkie inne, które uważasz za niezbędne.

Przenoszenie produktu

Firma Epson zaleca pozostawienie opakowania po produkcie na wypadek konieczności jego przenoszenia w przyszłości. Zaleca się również zabezpieczenie pojemnika z tuszem taśmą klejącą i utrzymywanie produktu w pozycji pionowej.

Pomoc dla użytkowników w Nowej Zelandii

Epson Nowa Zelandia pragnie zapewnić wysoki poziom obsługi klienta. Poza dokumentacją produktu udostępniamy następujące źródła pozyskiwania informacji:

Adres internetowy

<http://www.epson.co.nz>

Dostęp do stron internetowych Epson Nowa Zelandia. Warto od czasu do czasu odwiedzać tę stronę! Udostępnia ona obszar pobierania plików ze sterownikami, punkty kontaktowe firmy Epson, informacje o nowych produktach oraz pomoc techniczna za pośrednictwem poczty e-mail.

Pomoc techniczna Epson

Telefon: 0800 237 766

Pomoc techniczna firmy Epson jest ostatnim środkiem zaradczym gwarantującym naszym klientom dostęp do porad. Operatorzy w pomocy technicznej mogą pomóc w instalacji, konfiguracji i używaniu produktów firmy Epson. Nasz zespół pomocy przedsprzedażowej może udostępnić dokumentację dotyczącą nowych produktów firmy Epson oraz poinformować, gdzie jest najbliższy punkt sprzedaży lub serwisu. Odpowiadamy na wiele rodzajów pytań.

Zachęcamy do przygotowania wszystkich odpowiednich informacji przed wybraniem numeru. Im więcej informacji zostanie przygotowanych, tym szybciej pomożemy w rozwiązaniu problemu. Informacje te obejmują dokumentację produktu Epson, typ komputera, system operacyjny, aplikacje oraz dowolne inne informacje, które użytkownik uzna za potrzebne.

Przenoszenie produktu

Firma Epson zaleca pozostawienie opakowania po produkcie na wypadek konieczności jego przenoszenia w przyszłości. Zaleca się również zabezpieczenie pojemnika z tuszem taśmą klejącą i utrzymywanie produktu w pozycji pionowej.

Pomoc dla użytkowników w Singapurze

Źródła informacji, wsparcie i usługi udostępniane przez firmę Epson Singapore to:

WWW

<http://www.epson.com.sg>

Dostępne są informacje dotyczące specyfikacji produktów, sterowniki do pobrania, najczęściej zadawane pytania (FAQ), zapytania handlowe i obsługa techniczna pocztą e-mail.

Pomoc techniczna Epson

Numer bezpłatny: 800-120-5564

Nasz dział pomocy technicznej może telefonicznie pomóc w przypadku następujących kwestii:

- Zapytania handlowe i informacje o produktach
- Pytania dotyczące użytkowania produktów i rozwiązywania problemów
- Zapytania dotyczące usług naprawy i gwarancji

Pomoc dla użytkowników w Tajlandii

Informacje, wsparcie i obsługa:

WWW

<http://www.epson.co.th>

Dostępne są informacje dotyczące specyfikacji produktów, sterowniki do pobrania, najczęściej zadawane pytania (FAQ) i poczta e-mail.

Infolinia Epson

Telefon: 66-2460-9699

Adres e-mail: support@eth.epson.co.th

Biuro obsługi może telefonicznie pomóc w przypadku następujących kwestii:

- Zapytania handlowe i informacje o produktach
- Pytania dotyczące wykorzystania produktów i problemów z nimi związanych
- Zapytania dotyczące usług naprawy i gwarancji

Pomoc dla użytkowników w Wietnamie

Informacje, wsparcie i obsługa:

Centrum obsługi firmy Epson

27 Yen Lang, Trung Liet Ward, Dong Da District, Ha Noi City. Tel: +84 24 7300 0911

38 Le Dinh Ly, Thac Gian Ward, Thanh Khe District, Da Nang. Tel: +84 23 6356 2666

194/3 Nguyen Trong Tuyen, Ward 8, Phu Nhuan Dist., HCMC. Tel: +84 28 7300 0911

31 Phan Boi Chau, Ward 14, Binh Thanh District, HCMC. Tel: +84 28 35100818

Pomoc dla użytkowników w Indonezji

Informacje, wsparcie i obsługa:

WWW

<http://www.epson.co.id>

- Informacje dotyczące specyfikacji produktów i sterowniki do pobrania
- Najczęściej zadawane pytania (FAQ), zapytania handlowe, pytania przez e-mail

Gorąca linia firmy Epson

Telefon: 1500-766 (Indonesia Only)

E-mail: customer.care@ein.epson.co.id

Konsultanci naszej gorącej linii udzielają pomocy, telefonicznie lub przez e-mail w następujących kwestiach:

- Zapytania handlowe i informacje o produktach
- Pomoc techniczna

Pomoc dla użytkowników w Hongkongu

W celu uzyskania wsparcia technicznego oraz innych usług świadczonych po sprzedaży użytkownicy mogą skontaktować się z firmą Epson Hong Kong Ltd.

Internetowa strona główna

<http://www.epson.com.hk>

Firma Epson Hong Kong posiada stronę internetową w języku chińskim i angielskim, zawierającą następujące informacje:

- Informacje o produktach
- Odpowiedzi na często zadawane pytania (FAQ)
- Najnowsze wersje sterowników do produktów Epson

Gorąca linia obsługi technicznej

Można również skontaktować się z naszym personelem technicznym pod następującymi numerami telefonu i faksu:

Telefon: 852-2827-8911

Faks: 852-2827-4383

Pomoc dla użytkowników w Malezji

Informacje, wsparcie i obsługa:

WWW

<http://www.epson.com.my>

- Informacje dotyczące specyfikacji produktów i sterowniki do pobrania
- Najczęściej zadawane pytania (FAQ), zapytania handlowe, pytania przez e-mail

Infolinia Epson

Telefon: 1800-81-7349 (Połączenie bezpłatne)

E-mail: websupport@emsb.epson.com.my

- Zapytania handlowe i informacje o produktach
- Pytania dotyczące wykorzystania produktów i problemów z nimi związanych
- Zapytania dotyczące usług naprawy i gwarancji

Epson Malaysia Sdn Bhd (Główne biuro)

Telefon: 603-56288288

Faks: 603-5628 8388/603-5621 2088

Pomoc dla użytkowników w Indiach

Informacje, wsparcie i obsługa:

WWW

<http://www.epson.co.in>

Dostępne są informacje dotyczące specyfikacji produktów, sterowniki do pobrania oraz odpowiedzi na zapytania dotyczące produktów.

Bezpłatna pomoc telefoniczna

Informacje o usługach, produktach lub zamówienia materiałów eksploatacyjnych -
18004250011 / 186030001600 / 1800123001600 (9.00 – 18.00)

E-mail

calllog@epson-india.in

WhatsApp

+91 96400 00333

Pomoc dla użytkowników na Filipinach

W celu uzyskania wsparcia technicznego oraz innych usług posprzedażnych użytkownicy mogą kontaktować się z firmą Epson Philippines Corporation pod następującymi numerami telefonów i faksów oraz adresami e-mail:

WWW

<http://www.epson.com.ph>

Dostępne są informacje dotyczące specyfikacji produktów, sterowniki do pobrania, najczęściej zadawane pytania (FAQ) i odpowiedzi na zapytania pocztą e-mail.

Centrum obsługi klienta Epson

Numer bezpłatny: (PLDT) 1-800-1069-37766

Numer bezpłatny: (Digitel) 1-800-3-0037766

Aglomeracja Manili: +632-8441-9030

Witryna internetowa: <https://www.epson.com.ph/contact>

E-mail: customercare@epc.epson.com.ph

Dostępność w godzinach od 9:00 do 18:00, od poniedziałku do soboty (z wyjątkiem świąt)

Nasz dział obsługi klienta może telefonicznie pomóc w przypadku następujących kwestii:

- Zapytania handlowe i informacje o produktach
- Pytania dotyczące wykorzystania produktów i problemów z nimi związanych
- Zapytania dotyczące usług naprawy i gwarancji

Epson Philippines Corporation

Linia międzymiastowa: +632-8706-2609

Faks: +632-8706-2663 / +632-8706-2665

Pomoc dla użytkowników w Republice Korei

Witryna pomocy technicznej

<https://www.epson.co.kr/sl/s>

Bez numeru kierunkowego

1566-3515

Drukarki, projektory i drukarki etykiet (do użytku domowego)

1588-3515

Drukarki wielkoformatowe, duże drukarki wielofunkcyjne, skanery, drukarki laserowe, drukarki igłowe, drukarki etykiet (do użytku komercyjnego)