

C920s PRO HD WEBCAM

Complete Setup Guide

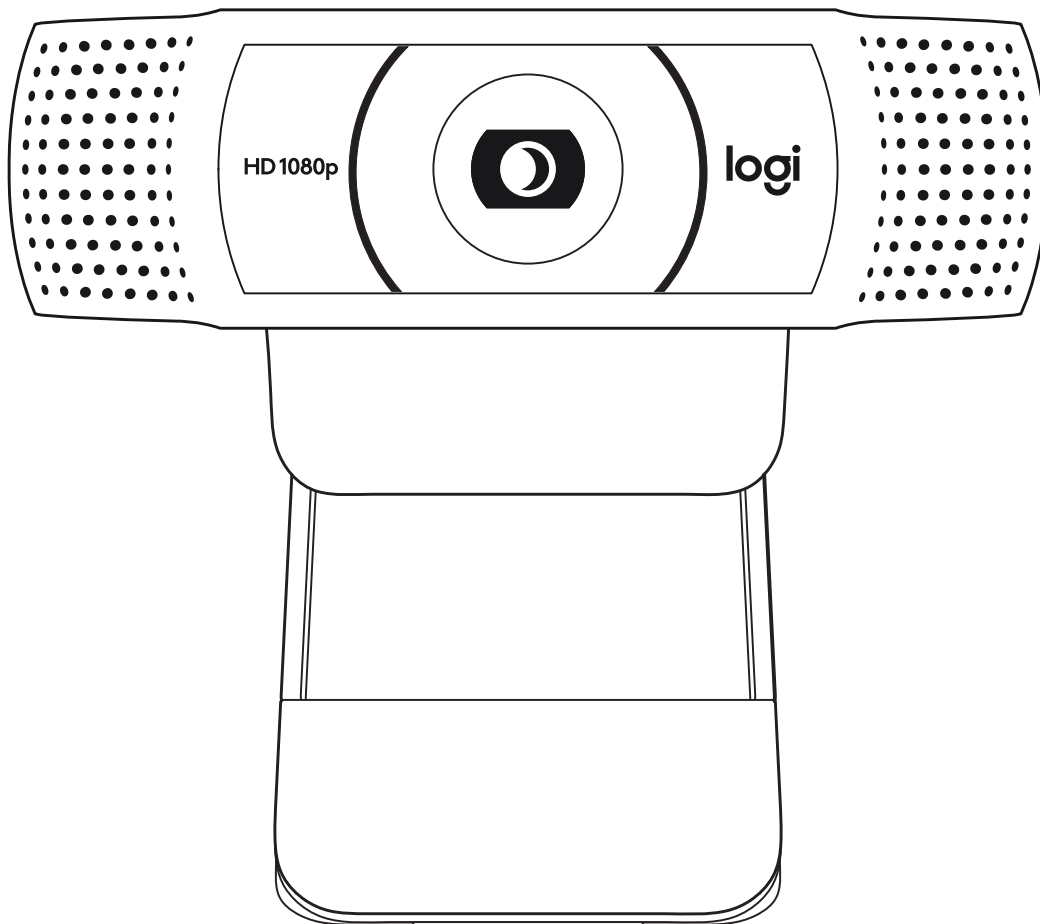

logitech®

OPIS URZĄDZENIA

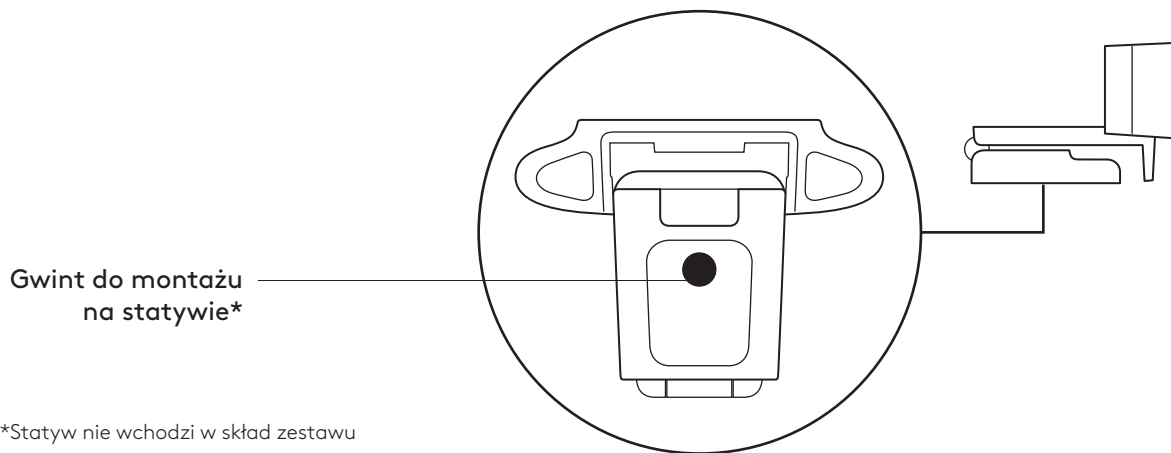
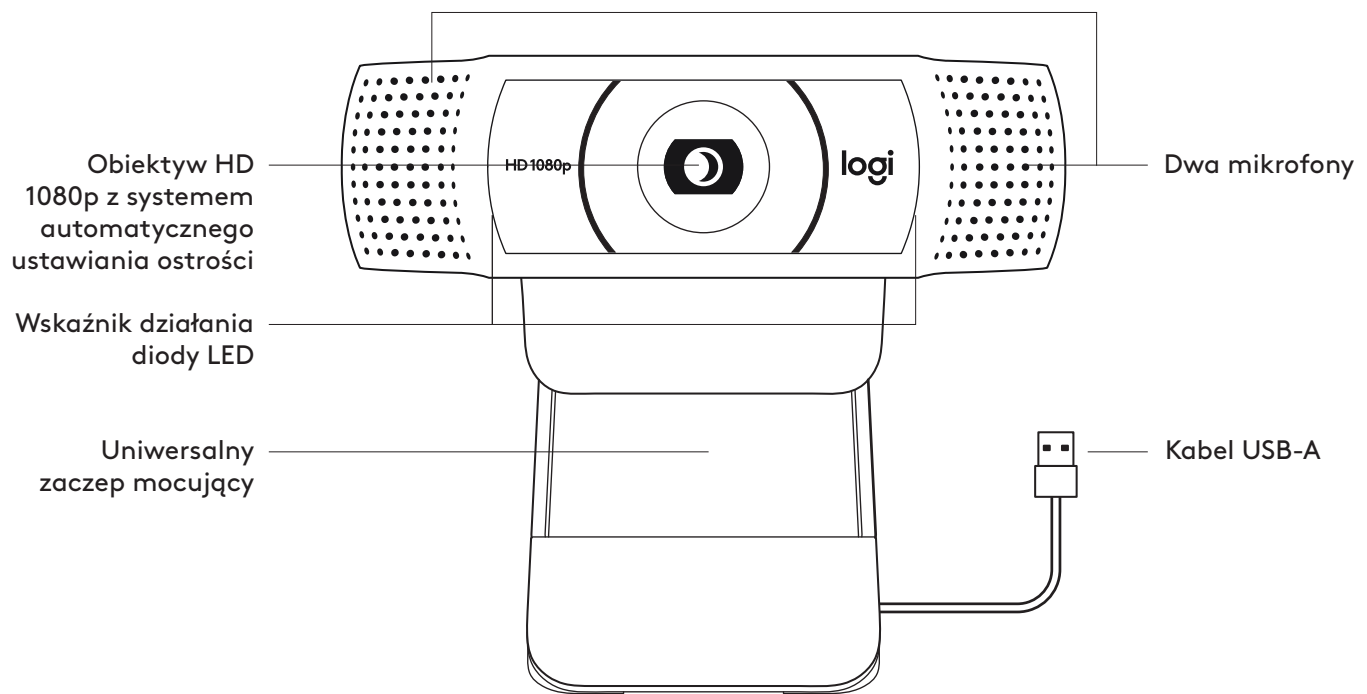

*Statyw nie wchodzi w skład zestawu

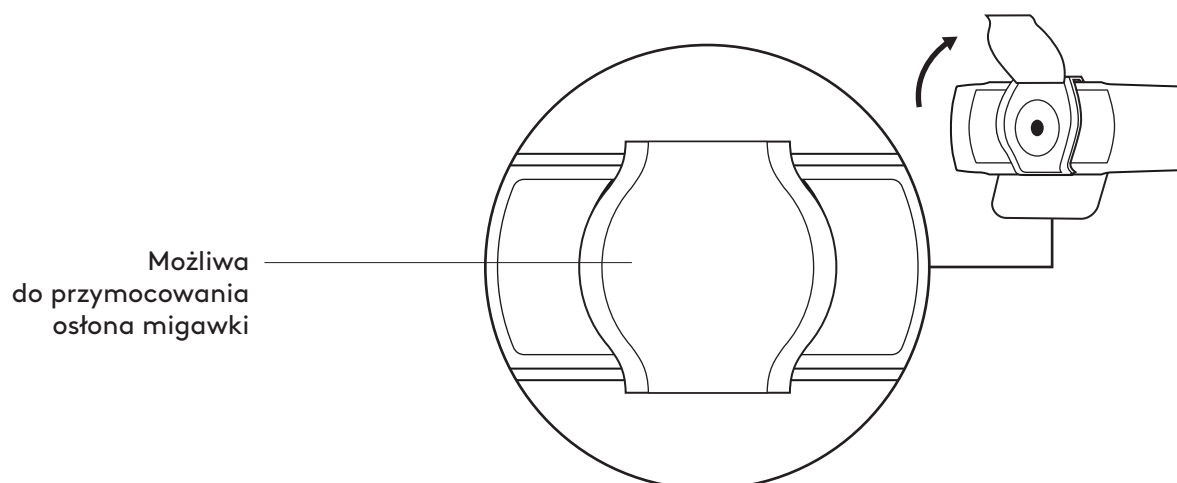

ZAWARTOŚĆ ZESTAWU

- 1 Kamera internetowa z dołączonym kablem USB-A o długości 1,5 m (5 stóp)
- 2 Osłona migawki
- 3 Dokumentacja produktu

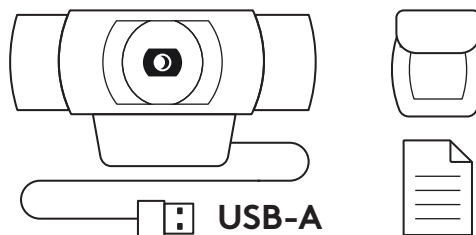

MONTOWANIE OSŁONY MIGAWKI

- 1 Załóż zewnętrzną osłonę migawki, lokalizując obiektyw na kamerze internetowej.

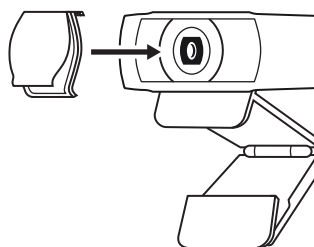

- 2 Zatrzaśnij ją z przodu kamery internetowej, bezpośrednio na środku.

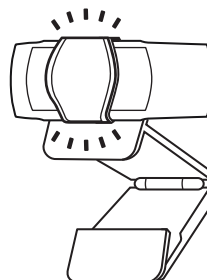

- 3 Ręcznie ustawi osłonę migawki tak, aby się otwierała lub zamykała w zależności od potrzeb.

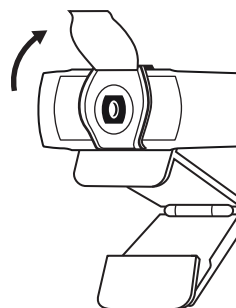

PRZYGOTOWYWANIE KAMERY INTERNETOWEJ

W celu umieszczenia na monitorze

- 1 Umieść kamerę internetową na komputerze, laptopie lub monitorze pod kątem, który Ci odpowiada.

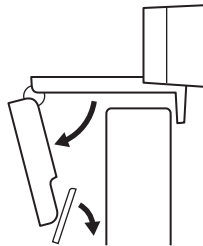

- 2 Dostosuj kamerę internetową, aby upewnić się, że stopa na uniwersalnym zaczepie mocującym znajdowała się na równi z tylną częścią urządzenia.

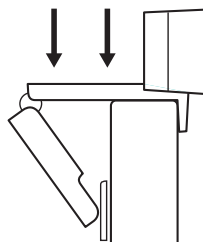

- 3 Ręcznie wyreguluj kamerę internetową w górę/ w dół w celu uzyskania jak najlepszej pozycji do wykadrowania siebie.

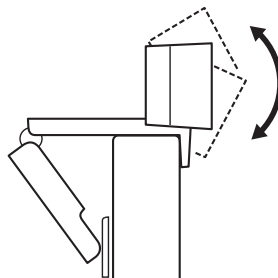

W celu umieszczenia na statywie*

- 1 Zlokalizować gwint do montażu na statywie ¼" na dole uniwersalnego zaczepu mocującego.

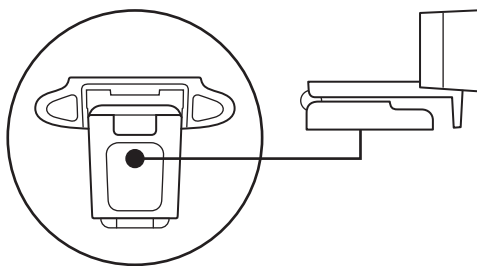

- 2 Zamocować kamerę internetową na statywie poprzez wkręcenie jej w gwint ¼ cala.

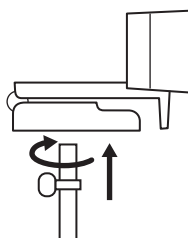

- 3 Umieść kamerę internetową ze statywem gdziekolwiek zechcesz, aby uzyskać najlepszą pozycję do kadrowania.

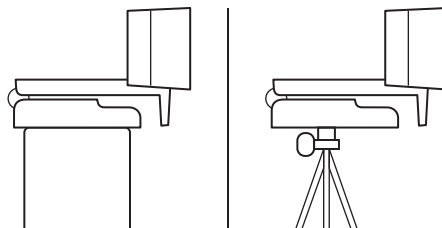

* Statyw nie wchodzi w skład zestawu

ŁĄCZENIE SIĘ Z KAMERĄ INTERNETOWĄ POPRAZ KABEL USB-A

Podłącz złącze USB do portu USB-A komputera.

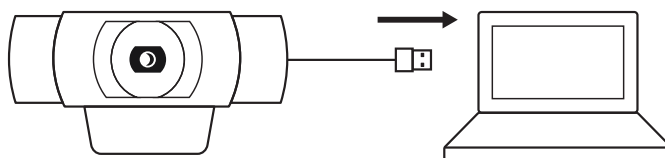

POMYŚLNIE POŁĄCZENIE

Wskaźnik działania diody LED zaświeci się, gdy kamera będzie używana przez aplikację.

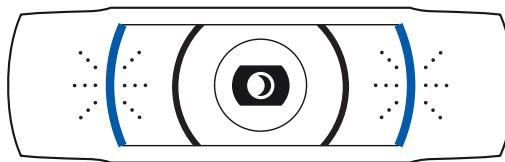

WYMIARY

RAZEM ZE STAŁYM ZACZEPEM MOCUJĄCYM:

Wysokość × szerokość × głębokość:

43,3 mm (1,70 cala) × 94 mm (3,70 cali) × 71 mm (2,80 cala)

Długość kabla: 1,5 m (5 stóp)

Masa: 162 g (5,71 uncji)

www.logitech.com/support/C920s