

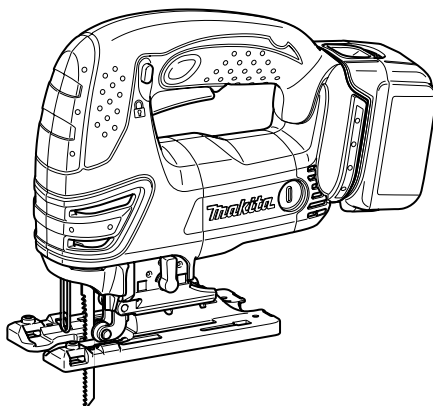

GB	Cordless Jig Saw	INSTRUCTION MANUAL
UA	Бездротовий лобзик	ІНСТРУКЦІЯ З ЕКСПЛУАТАЦІЇ
PL	Wyrzynarka bezprzewodowa	INSTRUKCJA OBSŁUGI
RO	Ferăstrău pendular cu acumulator	MANUAL DE INSTRUCȚIUNI
DE	Akku-Stichsäge	BEDIENUNGSANLEITUNG
HU	Akkumulátoros szúrófűrész	HASZNÁLATI KÉZIKÖNYV
SK	Bezdrôtová lupienková píla	NÁVOD NA OBSLUHU
CZ	Akumulátorová elektronická přímočará píla s předkyvem	NÁVOD K OBSLUZE

DJV140
DJV180

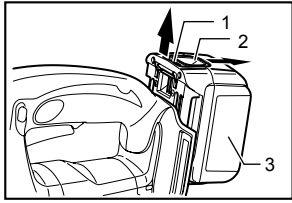



1 007482

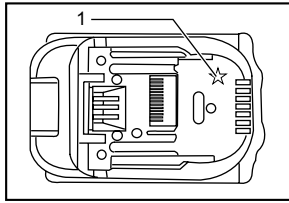

2 012128

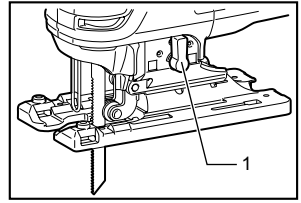

3 007483

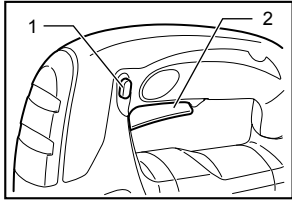

4 007484

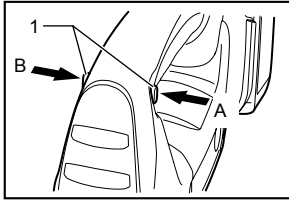

5 007485

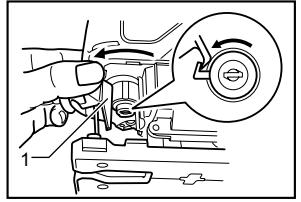

6 001909

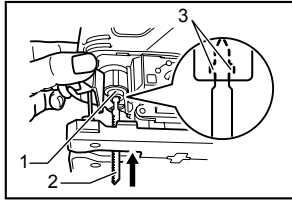

7 001910

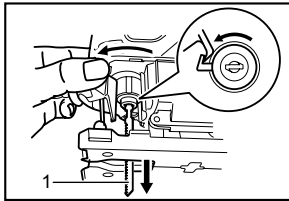

8 001911

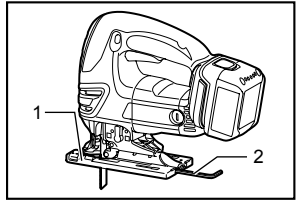

9 007486

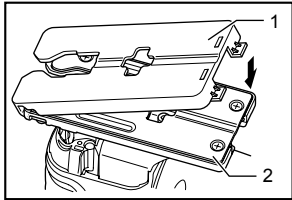

10 007503

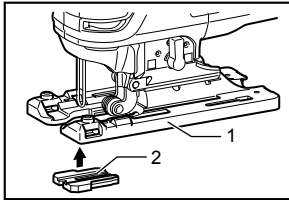

11 007504

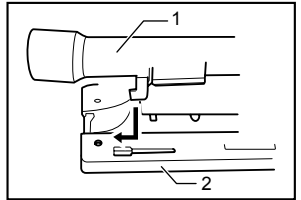

12 001921

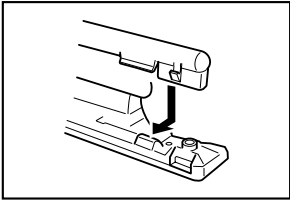

13 001922

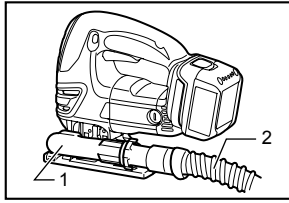

14 007495

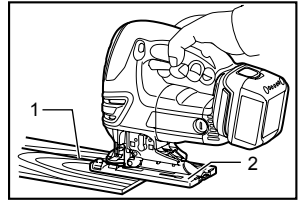

15 007487

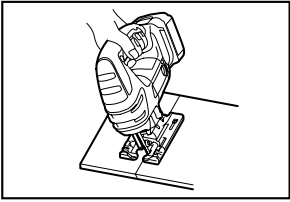

16 007488

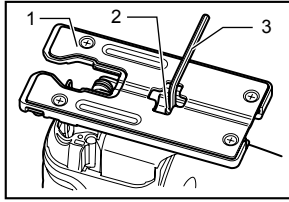

17 007489

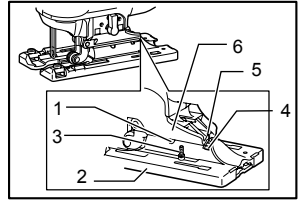

18 007490

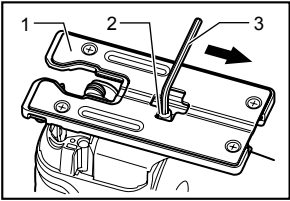

19 007491

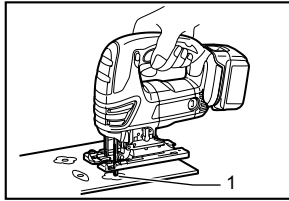

20 007492

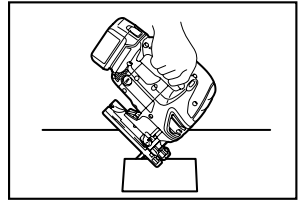

21 007493

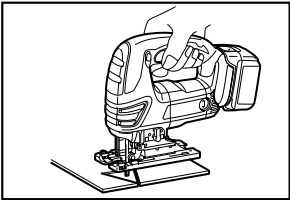

22 007494

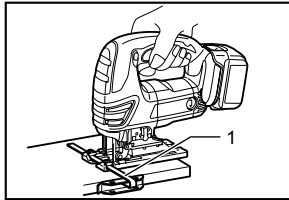

23 007496

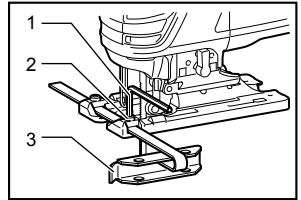

24 007497

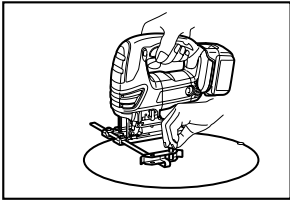

25

007498

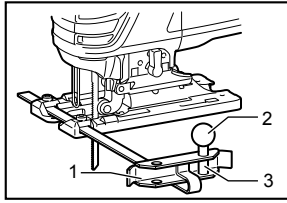

26

007499

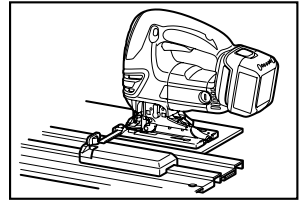

27

007500

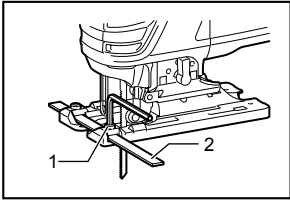

28

007501

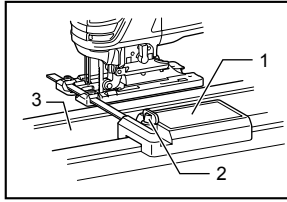

29

007502

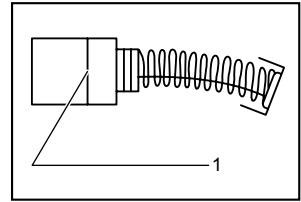

30

001145

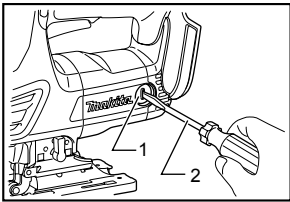

31

007505

ENGLISH (Original instructions)

Explanation of general view

1-1. Red indicator	11-2. Anti-splintering device	19-3. Hex wrench
1-2. Button	12-1. Dust nozzle	20-1. Starting hole
1-3. Battery cartridge	12-2. Base	23-1. Rip fence
2-1. Star marking	14-1. Dust nozzle	24-1. Hex wrench
3-1. Cutting action changing lever	14-2. Hose for vacuum cleaner	24-2. Bolt
4-1. Lock-off button	15-1. Cutting line	24-3. Fence guide
4-2. Switch trigger	15-2. Base	26-1. Fence guide
5-1. Lock-off button	17-1. Base	26-2. Threaded knob
6-1. Tool opener	17-2. Bolt	26-3. Circular guide pin
7-1. Blade clamp	17-3. Hex wrench	28-1. Bolt
7-2. Jig saw blade	18-1. Bevel slot	28-2. Rule bar
7-3. Protrusions	18-2. Base	29-1. Guide rail adapter
8-1. Jig saw blade	18-3. Bolt	29-2. Screw
9-1. Base	18-4. Graduations	29-3. Guide rail
9-2. Hex wrench	18-5. V-notch	30-1. Limit mark
10-1. Cover plate	18-6. Gear housing	31-1. Brush holder cap
10-2. Base	19-1. Base	31-2. Screwdriver
11-1. Base	19-2. Bolt	

SPECIFICATIONS

Model		DJV140	DJV180
Length of stroke		26 mm	26 mm
Max. cutting capacities	Wood	135 mm	135 mm
	Mild steel	10 mm	10 mm
	Aluminum	20 mm	20 mm
Strokes per minute (min ⁻¹)		0 - 2,600	0 - 2,600
Overall length		255 mm	257 mm
Net weight		2.8 kg	2.9 kg
Rated voltage		D.C. 14.4 V	D.C. 18 V

- Due to our continuing program of research and development, the specifications herein are subject to change without notice.
- Specifications and battery cartridge may differ from country to country.
- Weight, with battery cartridge, according to EPTA-Procedure 01/2003

ENE019-1

Intended use

The tool is intended for the sawing of wood, plastic and metal materials. As a result of the extensive accessory and saw blade program, the tool can be used for many purposes and is very well suited for curved or circular cuts.

ENG905-1

Noise

The typical A-weighted noise level determined according to EN60745:

Model DJV140

Sound pressure level (L_{pA}): 83 dB (A)

Sound power level (L_{WA}): 94 dB (A)

Uncertainty (K): 3 dB (A)

Model DJV180

Sound pressure level (L_{pA}): 84 dB (A)

Sound power level (L_{WA}): 95 dB (A)

Uncertainty (K): 3 dB (A)

Wear ear protection

ENG900-1

Vibration

The vibration total value (tri-axial vector sum) determined according to EN60745:

Work mode : cutting boards

Vibration emission ($a_{h,B}$): 7.0 m/s²

Uncertainty (K): 1.5 m/s²

Work mode : cutting sheet metal

Vibration emission ($a_{h,M}$): 3.5 m/s²

Uncertainty (K): 1.5 m/s²

ENG901-1

- The declared vibration emission value has been measured in accordance with the standard test method and may be used for comparing one tool with another.
- The declared vibration emission value may also be used in a preliminary assessment of exposure.

⚠WARNING:

- The vibration emission during actual use of the power tool can differ from the declared emission value depending on the ways in which the tool is used.
- Be sure to identify safety measures to protect the operator that are based on an estimation of exposure in the actual conditions of use (taking account of all parts of the operating cycle such as the times when the tool is switched off and when it is running idle in addition to the trigger time).

ENH101-17

For European countries only

EC Declaration of Conformity

Makita declares that the following Machine(s):

Designation of Machine:

Cordless Jig Saw

Model No./ Type: DJV140, DJV180

Conforms to the following European Directives:
2006/42/EC

They are manufactured in accordance with the following standard or standardized documents:

EN60745

The technical file in accordance with 2006/42/EC is available from:

Makita, Jan-Baptist Vinkstraat 2, 3070, Belgium

31.12.2013



000331

Yasushi Fukaya
Director

Makita, Jan-Baptist Vinkstraat 2, 3070, Belgium

GEA010-1

General Power Tool Safety Warnings

⚠ WARNING Read all safety warnings and all instructions. Failure to follow the warnings and instructions may result in electric shock, fire and/or serious injury.

Save all warnings and instructions for future reference.

GEB045-2

CORDLESS JIG SAW SAFETY WARNINGS

1. Hold power tool by insulated gripping surfaces, when performing an operation where the cutting accessory may contact hidden wiring. Cutting accessory contacting a "live" wire may make exposed metal parts of the power tool "live" and could give the operator an electric shock.

2. Use clamps or another practical way to secure and support the workpiece to a stable platform. Holding the work by hand or against your body leaves it unstable and may lead to loss of control.
3. Always use safety glasses or goggles. Ordinary eye or sun glasses are NOT safety glasses.
4. Avoid cutting nails. Inspect workpiece for any nails and remove them before operation.
5. Do not cut oversize workpiece.
6. Check for the proper clearance beyond the workpiece before cutting so that the blade will not strike the floor, workbench, etc.
7. Hold the tool firmly.
8. Make sure the blade is not contacting the workpiece before the switch is turned on.
9. Keep hands away from moving parts.
10. Do not leave the tool running. Operate the tool only when hand-held.
11. Always switch off and wait for the blade to come to a complete stop before removing the blade from the workpiece.
12. Do not touch the blade or the workpiece immediately after operation; they may be extremely hot and could burn your skin.
13. Do not operate the tool at no-load unnecessarily.
14. Some material contains chemicals which may be toxic. Take caution to prevent dust inhalation and skin contact. Follow material supplier safety data.
15. Always use the correct dust mask/respirator for the material and application you are working with.

SAVE THESE INSTRUCTIONS.

⚠WARNING:

DO NOT let comfort or familiarity with product (gained from repeated use) replace strict adherence to safety rules for the subject product. MISUSE or failure to follow the safety rules stated in this instruction manual may cause serious personal injury.

ENC007-8

IMPORTANT SAFETY INSTRUCTIONS

FOR BATTERY CARTRIDGE

1. Before using battery cartridge, read all instructions and cautionary markings on (1) battery charger, (2) battery, and (3) product using battery.
2. Do not disassemble battery cartridge.

3. If operating time has become excessively shorter, stop operating immediately. It may result in a risk of overheating, possible burns and even an explosion.
4. If electrolyte gets into your eyes, rinse them out with clear water and seek medical attention right away. It may result in loss of your eyesight.
5. Do not short the battery cartridge:
 - (1) Do not touch the terminals with any conductive material.
 - (2) Avoid storing battery cartridge in a container with other metal objects such as nails, coins, etc.
 - (3) Do not expose battery cartridge to water or rain.

A battery short can cause a large current flow, overheating, possible burns and even a breakdown.
6. Do not store the tool and battery cartridge in locations where the temperature may reach or exceed 50 ° C (122 ° F).
7. Do not incinerate the battery cartridge even if it is severely damaged or is completely worn out. The battery cartridge can explode in a fire.
8. Be careful not to drop or strike battery.
9. Do not use a damaged battery.
10. Follow your local regulations relating to disposal of battery.

SAVE THESE INSTRUCTIONS.

Tips for maintaining maximum battery life

1. Charge the battery cartridge before completely discharged.
Always stop tool operation and charge the battery cartridge when you notice less tool power.
2. Never recharge a fully charged battery cartridge. Overcharging shortens the battery service life.
3. Charge the battery cartridge with room temperature at 10 ° C - 40 ° C (50 ° F - 104 ° F). Let a hot battery cartridge cool down before charging it.
4. Charge the battery cartridge once in every six months if you do not use it for a long period of time.

FUNCTIONAL DESCRIPTION

⚠CAUTION:

- Always be sure that the tool is switched off and the battery cartridge is removed before adjusting or checking function on the tool.

Installing or removing battery cartridge

Fig.1

⚠CAUTION:

- Always switch off the tool before installing or removing of the battery cartridge.
- **Hold the tool and the battery cartridge firmly when installing or removing battery cartridge.** Failure to hold the tool and the battery cartridge firmly may cause them to slip off your hands and result in damage to the tool and battery cartridge and a personal injury.

To remove the battery cartridge, slide it from the tool while sliding the button on the front of the cartridge.

To install the battery cartridge, align the tongue on the battery cartridge with the groove in the housing and slip it into place. Insert it all the way until it locks in place with a little click. If you can see the red indicator on the upper side of the button, it is not locked completely.

⚠CAUTION:

- Always install the battery cartridge fully until the red indicator cannot be seen. If not, it may accidentally fall out of the tool, causing injury to you or someone around you.
- Do not install the battery cartridge forcibly. If the cartridge does not slide in easily, it is not being inserted correctly.

Battery protection system (Lithium-ion battery with star marking)

Fig.2

Lithium-ion batteries with a star marking are equipped with a protection system. This system automatically cuts off power to the tool to extend battery life.

The tool will automatically stop during operation if the tool and/or battery are placed under one of the following conditions:

- Overloaded:
 - The tool is operated in a manner that causes it to draw an abnormally high current.
 - In this situation, release the switch trigger on the tool and stop the application that caused the tool to become overloaded. Then pull the switch trigger again to restart.
 - If the tool does not start, the battery is overheated. In this situation, let the battery cool before pulling the switch trigger again.
- Low battery voltage:
 - The remaining battery capacity is too low and the tool will not operate. In this situation, remove and recharge the battery.

Selecting the cutting action

Fig.3

This tool can be operated with an orbital or a straight line (up and down) cutting action. The orbital cutting action thrusts the blade forward on the cutting stroke and greatly increases cutting speed.

To change the cutting action, just turn the cutting action changing lever to the desired cutting action position. Refer to the table to select the appropriate cutting action.

Position	Cutting action	Applications
0	Straight line cutting action	For cutting mild steel, stainless steel and plastics. For clean cuts in wood and plywood.
I	Small orbit cutting action	For cutting mild steel, aluminum and hard wood.
II	Medium orbit cutting action	For cutting wood and plywood. For fast cutting in aluminum and mild steel.
III	Large orbit cutting action	For fast cutting in wood and plywood.

006376

Switch action

Fig.4

Fig.5

⚠CAUTION:

- Before inserting the battery cartridge into the tool, always check to see that the switch trigger actuates properly and returns to the "OFF" position when released.
- When not operating the tool, depress the lock-off button from A side to lock the switch trigger in the OFF position.

To prevent the switch trigger from accidentally pulled, the lock-off button is provided.

To start the tool, depress the lock-off button from B side and pull the switch trigger.

Tool speed is increased by increasing pressure on the switch trigger. Release the switch trigger to stop. After use, always press in the lock-off button from A side.

Lighting up the lamps

⚠CAUTION:

- Do not look in the light or see the source of light directly.

To turn on the lamp, pull the trigger. Release the trigger to turn it off.

NOTE:

- Use a dry cloth to wipe the dirt off the lens of lamp. Be careful not to scratch the lens of lamp, or it may lower the illumination.

ASSEMBLY

⚠CAUTION:

- Always be sure that the tool is switched off and the battery cartridge is removed before carrying out any work on the tool.

Installing or removing saw blade

⚠CAUTION:

- Always clean out all chips or foreign matter adhering to the blade and/or blade holder. Failure to do so may cause insufficient tightening of the blade, resulting in a serious personal injury.
- Do not touch the blade or the workpiece immediately after operation; they may be extremely hot and could burn your skin.
- Tighten the saw blade securely. Failure to do so may cause a serious injury.
- When you remove the saw blade, be careful not to hurt your fingers with the top of the blade or the tips of workpiece.

To install the blade, open the tool opener to the position shown in the figure.

Fig.6

Keeping that situation, insert the saw blade into the blade clamp as far as the two protrusions of the blade can not be seen.

Fig.7

Return the tool opener to its original position.

After installing, always make sure that the blade is securely held in place by trying to pull it out.

⚠CAUTION:

- Do not open the tool opener excessively, or it may cause tool damage.

To remove the blade, open the tool opener to the position shown in the figure. Pull the saw blade out toward the base.

Fig.8

NOTE:

- Occasionally lubricate the roller.

Hex wrench storage

Fig.9

When not in use, store the hex wrench as shown in the figure to keep it from being lost.

Cover plate

Fig.10

Use the cover plate when cutting decorative veneers, plastics, etc. It protects sensitive or delicate surfaces from damage. Fit it on the back of the tool base.

Anti-splintering device

Fig.11

For splinter-free cuts, the anti-splintering device can be used. To install the anti-splintering device, move the tool base all the way forward and fit it from the back of tool base. When you use the cover plate, install the anti-splintering device onto the cover plate.

CAUTION:

- The anti-splintering device cannot be used when making bevel cuts.

Dust extraction

The dust nozzle (optional accessory) is recommended to perform clean cutting operations.

Fig.12

To attach the dust nozzle on the tool, insert the hook of dust nozzle into the hole in the base.

The dust nozzle can be installed on either left or right side of the base.

Fig.13

Then connect a Makita vacuum cleaner to the dust nozzle.

Fig.14

OPERATION

CAUTION:

- Always hold the base flush with the workpiece. Failure to do so may cause blade breakage, resulting in a serious injury.

Fig.15

Turn the tool on without the blade making any contact and wait until the blade attains full speed. Then rest the base flat on the workpiece and gently move the tool forward along the previously marked cutting line.

NOTE:

- If the tool is operated continuously until the battery cartridge has discharged, allow the tool to rest for 15 minutes before proceeding with a fresh battery.

When cutting curves, advance the tool very slowly.

Bevel cutting

Fig.16

CAUTION:

- Always be sure that the tool is switched off and the battery cartridge is removed before tilting the base.

With the base tilted, you can make bevel cuts at any angle between 0° and 45° (left or right).

Loosen the bolt on the back of the base with the hex wrench. Move the base so that the bolt is positioned in the center of the bevel slot in the base.

Fig.17

Tilt the base until the desired bevel angle is obtained. The V-notch of the gear housing indicates the bevel angle by graduations. Then tighten the bolt firmly to secure the base.

Fig.18

Front flush cuts

Fig.19

Loosen the bolt on the back of the base with the hex wrench and slide the base all the way back. Then tighten the bolt to secure the base.

Cutouts

Cutouts can be made with either of two methods A or B.

A) Boring a starting hole:

Fig.20

- For internal cutouts without a lead-in cut from an edge, pre-drill a starting hole 12 mm or more in diameter. Insert the blade into this hole to start your cut.

B) Plunge cutting:

Fig.21

- You need not bore a starting hole or make a lead-in cut if you carefully do as follows.
 1. Tilt the tool up on the front edge of the base with the blade point positioned just above the workpiece surface.
 2. Apply pressure to the tool so that the front edge of the base will not move when you switch on the tool and gently lower the back end of the tool slowly.
 3. As the blade pierces the workpiece, slowly lower the base of the tool down onto the workpiece surface.
 4. Complete the cut in the normal manner.

Finishing edges

Fig.22

To trim edges or make dimensional adjustments, run the blade lightly along the cut edges.

Metal cutting

Always use a suitable coolant (cutting oil) when cutting metal. Failure to do so will cause significant blade wear. The underside of the workpiece can be greased instead of using a coolant.

Rip fence set (optional accessory)

CAUTION:

- Always be sure that the tool is switched off and the battery cartridge is removed before installing or removing accessories.

1. Straight cuts

Fig.23

Fig.24

When repeatedly cutting widths of 160 mm or less, use of the rip fence will assure fast, clean, straight cuts. To install, insert the rip fence into the rectangular hole on the side of the tool base with the fence guide facing down. Slide the rip fence to the desired cutting width position, then tighten the bolt to secure it.

2. Circular cuts

Fig.25

Fig.26

When cutting circles or arcs of 170 mm or less in radius, install the rip fence as follows.

- Insert the rip fence into the rectangular hole on the side of the base with the fence guide facing up. Insert the circular guide pin through either of the two holes on the fence guide. Screw the threaded knob onto the pin to secure the pin.
- Now slide the rip fence to the desired cutting radius, and tighten the bolt to secure it in place. Then move the base all the way forward.

NOTE:

- Always use blades No. B-17, B-18, B-26 or B-27 when cutting circles or arcs.

Guide rail adapter set (accessory)

Fig.27

When cutting parallel and uniform width or cutting straight, the use of the guide rail and the guide rail adapter will assure the production of fast and clean cuts. To install the guide rail adapter, insert the rule bar into the square hole of the base as far as it goes. Secure the bolt with the hex wrench securely.

Fig.28

Install the guide rail adapter on the rail of the guide rail. Insert the rule bar into the square hole of the guide rail adapter. Put the base to the side of the guide rail, and secure the bolt securely.

Fig.29

CAUTION:

- Always use blades No. B-8, B-13, B-16, B-17 or 58 when using the guide rail and the guide rail adapter.

MAINTENANCE

CAUTION:

- Always be sure that the tool is switched off and the battery cartridge is removed before attempting to perform inspection or maintenance.
- Never use gasoline, benzene, thinner, alcohol or the like. Discoloration, deformation or cracks may result.

Replacing carbon brushes

Fig.30

Remove and check the carbon brushes regularly. Replace when they wear down to the limit mark. Keep the carbon brushes clean and free to slip in the holders. Both carbon brushes should be replaced at the same time. Use only identical carbon brushes.

Use a screwdriver to remove the brush holder caps. Take out the worn carbon brushes, insert the new ones and secure the brush holder caps.

Fig.31

To maintain product SAFETY and RELIABILITY, repairs, any other maintenance or adjustment should be performed by Makita Authorized Service Centers, always using Makita replacement parts.

OPTIONAL ACCESSORIES

CAUTION:

- These accessories or attachments are recommended for use with your Makita tool specified in this manual. The use of any other accessories or attachments might present a risk of injury to persons. Only use accessory or attachment for its stated purpose.

If you need any assistance for more details regarding these accessories, ask your local Makita Service Center.

- Jig saw blades
- Hex wrench 4
- Rip fence (guide rule) set
- Guide rail adapter set
- Guide rail set
- Anti-splintering device
- Cover plate
- Dust nozzle
- Makita genuine battery and charger

NOTE:

- Some items in the list may be included in the tool package as standard accessories. They may differ from country to country.

УКРАЇНСЬКА (Оригінальні інструкції)

Пояснення до загального виду

1-1. Червоний індикатор	10-2. Станина	19-2. Болт
1-2. Кнопка	11-1. Станина	19-3. Шестигранний ключ
1-3. Касета з акумулятором	11-2. Пристрій проти розщеплення	20-1. Початковий отвір
2-1. Маркувальна зірочка	12-1. Штуцер для пилу	23-1. Направляюча планка
3-1. Важіль заміни різання	12-2. Станина	24-1. Шестигранний ключ
4-1. Кнопка блокування вимкненого положення	14-1. Штуцер для пилу	24-2. Болт
4-2. Кнопка вимикача	14-2. Шланг пілососу	24-3. Напрямна лінійка
5-1. Кнопка блокування вимкненого положення	15-1. Лінія різання	26-1. Напрямна лінійка
6-1. Пристрій для відкривання інструменту	15-2. Станина	26-2. Кругла рукоятка з внутрішнім різьбленням
7-1. Затиск полотна	17-1. Станина	26-3. Кругла напрямна шпилька
7-2. Полотно лобзика	17-2. Болт	28-1. Болт
7-3. Виступи	17-3. Шестигранний ключ	28-2. Лінійка
8-1. Полотно лобзика	18-1. Косий паз	29-1. Адаптер напрямної рейки
9-1. Станина	18-2. Станина	29-2. Гвинт
9-2. Шестигранний ключ	18-3. Болт	29-3. Напрямна рейка
10-1. Кришка	18-4. Градування	30-1. Обмежувальна відмітка
	18-5. V-подібний надріз	31-1. Ковпачок щіткоримача
	18-6. Корпус механізму	31-2. Викрутка
	19-1. Станина	

ТЕХНІЧНІ ХАРАКТЕРИСТИКИ

Модель	DJV140	DJV180
Довжина ходу	26 мм	26 мм
Макс. ріжуча спроможність	Деревина	135 мм
	М'яка сталь	10 мм
	Алюміній	20 мм
Ходів за хвилину (хв ⁻¹)	0 - 2600	0 - 2600
Загальна довжина	255 мм	257 мм
Чиста вага	2,8 кг	2,9 кг
Номінальна напруга	14,4 В пост. струму	18 В пост. струму

- Через те, що ми не припиняємо програми досліджень і розвитку, наведені тут технічні характеристики можуть бути змінені без попередження.
- Технічні характеристики приладу та касета з акумулятором можуть відрізнятись в різних країнах.
- Вага разом з касетою з акумулятором відповідно до EPTA-Procedure 01/2003

ENE019-1

Призначення

Інструмент призначено для різання деревини, пластмаси та металу. Через те що інструмент має широкий вибір програм застосування пильного диску та допоміжних приналежностей, він є багатофункціональним та краще над усе підходить до кутового або кругового різання.

ENG905-1

Шум

Рівень шуму за шкалою А у типовому виконанні, визначений відповідно до EN60745:

Модель DJV140

Рівень звукового тиску (L_{pA}): 83 дБ (А)
Рівень звукової потужності (L_{WA}): 94 дБ (А)
Похибка (К) : 3 дБ (А)

Модель DJV180

Рівень звукового тиску (L_{pA}): 84 дБ (А)
Рівень звукової потужності (L_{WA}): 95 дБ (А)
Похибка (К) : 3 дБ (А)

Користуйтеся засобами захисту слуху

ENG900-1

Вібрація

Загальна величина вібрації (сума трьох векторів) визначена згідно з EN60745:

Режим роботи: пилляння дощок
Вібрація ($a_{h,v}$): 7,0 м/с²
Похибка (К): 1,5 м/с²

Режим роботи: різання листового металу
Вібрація ($a_{h, m}$): 3,5 м/с²
Похибка (K): 1,5 м/с²

ENG901-1

- Заявлене значення вібрації було виміряно у відповідності до стандартних методів тестування та може використовуватися для порівняння одного інструмента з іншим.
- Заявлене значення вібрації може також використовуватися для попередньої оцінки впливу.

⚠УВАГА:

- Залежно від умов використання вібрація під час фактичної роботи інструмента може відрізнятись від заявленого значення вібрації.
- Забезпечте належні запобіжні заходи для захисту оператора, що відповідатимуть умовам використання інструмента (слід брати до уваги всі складові робочого циклу, такі як час, коли інструмент вимкнено та коли він починає працювати на холостому ході під час запуску).

ENH101-17

Тільки для країн Європи

Декларація про відповідність стандартам ЄС

Компанія Makita наголошує на тому, що обладнання:

Позначення обладнання:

Бездротовий лобзик

№ моделі/тип: DJV140, DJV180

Відповідає таким Європейським Директивам:
2006/42/ЄС

Обладнання виготовлене відповідно до таких стандартів або стандартизованих документів:
EN60745

Технічну інформацію відповідно до 2006/42/ЄС можна отримати:

Makita, Jan-Baptist Vinkstraat 2, 3070, Бельгія

31.12.2013



000331

Ясуші Фукайя

Директор

Makita, Jan-Baptist Vinkstraat 2, 3070, Бельгія

Застереження стосовно техніки безпеки при роботі з електроприладами

⚠ **УВАГА!** Прочитайте усі застереження стосовно техніки безпеки та всі інструкції. Недотримання даних застережень та інструкцій може призвести до ураження струмом та виникнення пожежі та/або серйозних травм.

Збережіть усі інструкції з техніки безпеки та експлуатації на майбутнє.

GEB045-2

ПОПЕРЕДЖЕННЯ ПРО НЕОБХІДНУ ОБЕРЕЖНІСТЬ ПІД ЧАС РОБОТИ З АКУМУЛЯТОРНИМ ЛОБЗИКОМ

1. Тримайте електроприлад за ізольовані поверхні держака під час виконання дії, за якої він може зачепити сховану електропроводку. Торкання ріжучим приладом струмоведучої проводки може призвести до передання напруги до оголених металевих частин інструмента та ураженню оператора електричним струмом.
2. За допомогою лещат або інших затискних пристроїв слід надійно закріпити деталь на стійкій платформі. Утримання деталі руками або тілом не фіксує деталі та може призвести до втрати контролю.
3. Слід завжди одягати захисні окуляри або лінзи. Звичайні окуляри або темні окуляри для захисту від сонця НЕ Є захисними окулярами.
4. Слід уникати різання цвяхів. Перед початком роботи огляньте та заберіть усі цвяхи з деталі.
5. Не слід різати занадто великі деталі.
6. Перед початком різання обов'язково перевірте, щоб нижче деталі був належний зазор для того, щоб полотно не вдарилося о підлогу, верстат і т.д.
7. Міцно тримайте інструмент.
8. Перевірте, щоб полотно не торкалося деталі до його увімкнення.
9. Тримай руки на відстані від рухомих частин.
10. Не залишайте інструмент працюючим. Працюйте з інструментом тільки тоді, коли тримаєте його в руках.
11. Обов'язково після вимкнення інструменту заждіть доки полотно не зупиниться повністю, та лише тоді знімайте його з деталі.

12. Не торкайся полотна або деталі одразу після різання, вони можуть бути дуже гарячими та призвести до опіку шкіри.
13. Не слід дуже довго залишати інструмент працювати на холостому ході.
14. Деякі матеріали мають у своєму складі токсичні хімічні речовини. Будьте уважні, щоб запобігти вдихання пилу та контактів зі шкірою. Дотримуйтеся правил техніки безпеки виробника матеріалу.
15. Завжди використовуйте пилозахисну маску/респіратор що відповідають області застосування та матеріалу, що ви обробляєте.
6. Не слід зберігати інструмент та касету з акумулятором в місцях, де температура може сягнути та перевищити 50gr.° C (122 ° F).
7. Не слід спалювати касету з акумулятором навіть, якщо вона була неодноразово пошкоджена або повністю спрацьована. Касета з акумулятором може вибухнути в огні.
8. Не слід кидати або ударяти акумулятор.
9. Не слід використовувати пошкоджений акумулятор.
10. Дотримуйтеся норм місцевого законодавства стосовно утилізації акумуляторів.

ЗБЕРІГАЙТЕ ЦІ ВКАЗІВКИ.

⚠УВАГА:

НИКОЛИ НЕ СЛІД втрачати пильності та розслаблюватися під час користування виробом (що трапляється при частому використанні); слід завжди строго дотримуватися правил безпеки під час використання цього пристрою. **НЕНАЛЕЖНЕ ВИКОРИСТАННЯ** або недотримання правил безпеки, викладених в цьому документі, може призвести до серйозних травм.

ENC007-8

ВАЖЛИВІ ІНСТРУКЦІЇ БЕЗПЕКИ ДЛЯ КАСЕТИ АКУМУЛЯТОРА

1. Перед тим як користуватися касетою акумулятора, слід прочитати усі інструкції та попереджувачі відмітки щодо (1) зарядний пристрій акумулятора, (2) акумулятор та (3) виробу, що працюють від акумулятора.
2. Не слід розбирати касету акумулятора.
3. Якщо період роботи дуже покоротшав, слід негайно припинити користування. Це може призвести до ризику перегріву, опіку та навіть вибуху.
4. Якщо електродит потрапив до очей, слід промити їх чистою водою та негайно звернутися за медичного закладу. Це може призвести до втрати зору.
5. Не закоротить касету акумулятора.
 - (1) Не слід торкатися клем будь яким струмопровідним матеріалом.
 - (2) Не слід зберігати касету акумулятора в ємності з іншими металевими предметами, такими як цвяхи, монети і т.д.
 - (3) Не виставляйте касету з батареєю під дощ чи сніг.

Коротке замикання може призвести до появи значного струму, перегріву та можливим опікам та навіть поломки.

ЗБЕРІГАЙТЕ ЦІ ВКАЗІВКИ.

Поради по забезпеченню максимального строку експлуатації акумулятора

1. Касету з акумулятором слід заряджати до того, як він розрядиться повністю. Завжди слід зупинити роботу інструменту та зарядити акумулятор, якщо ви помітили зменшення потужності інструменту.
2. Ніколи не слід заряджати повторно повністю заряджену касету з акумулятором. Перезарядження скорочує строк експлуатації акумулятора.
3. Касету з акумулятором слід заряджати при кімнатній температурі 10 ° C - 40 ° C (50 ° F - 104 ° F). Перед тим як заряджати касету з акумулятором слід зачекати доки вона охолоне.
4. Заряджайте касету з акумулятором кожні шість місяців, якщо не використовуєте її протягом тривалого часу.

ІНСТРУКЦІЯ З ВИКОРИСТАННЯ

⚠ОБЕРЕЖНО:

- Завжди перевіряйте, щоб прилад був вимкнений, а касета з акумулятором була знята, перед регулюванням або перевіркою функціонування інструмента.

Встановлення та зняття касети з акумулятором

мал.1

⚠ОБЕРЕЖНО:

- Завжди вимикайте інструмент перед встановленням або зніманням касети з акумулятором.
- Під час встановлення або зняття касети з акумулятором надійно утримуйте інструмент і касету з акумулятором.** Інакше інструмент або касета з акумулятором можуть вислизнути з рук, що може призвести до травм або пошкодження інструмента й касети з акумулятором.

Щоб зняти касету з акумулятором, слід витягнути її з інструмента, натиснувши на кнопку в передній частині касети.

Щоб установити касету з акумулятором, слід сумістити шпонку касети з акумулятором із пазом у корпусі та вставити касету на місце. Уставляйте її, доки не почуєте клацання. Якщо на верхній частині кнопки видно червоний індикатор, це означає, що вона заблокована не повністю.

⚠ОБЕРЕЖНО:

- Завжди уставляйте касету повністю, аж поки червоний індикатор стане невидимим. Якщо цього не зробити, касета може випадково випасти з інструмента та завдати травми вам або людям, що знаходяться поруч.
- Не встановлюйте касету з акумулятором із зусиллям. Якщо касета не вставляється легко, то це означає, що Ви її невірно вставляєте.

Система захисту акумулятора (літій-іонний акумулятор з маркувальною зірочкою)

мал.2

Літій-іонні акумулятори з маркувальною зірочкою оснащені системою захисту. Ця система автоматично вимикає живлення інструмента з метою збільшення робочого часу акумулятора.

Інструмент буде автоматично вимкнений під час роботи, якщо він та/або акумулятор знаходиться в таких умовах:

- Перенавантаження:
Інструмент споживає струм занадто високої потужності під час роботи.
У такому разі відпустіть курок вмикача інструмента та зупинить роботу, яка

призвела до перенавантаження інструмента. Потім натисніть на курок вмикача, щоб знову запустити інструмент. Якщо інструмент запустити неможливо, це означає, що акумулятор перегрівся. У такому разі дайте акумулятору охолонути, перш ніж знову натиснути на курок вмикача.

- Низька напруга акумулятора:
Залишковий заряд акумулятора занадто низький, тому інструмент не буде працювати. У такому разі зніміть та зарядіть акумулятор.

Вибір режиму різання

мал.3

Цей інструмент має можливість роботи в режимі кругового різання або прямолінійного (вгору та вниз) різання. В режимі кругового різання полотно підштовхується по ходу різання та значно збільшується швидкість різання.

Для того, щоб змінити режим різання, слід тільки повернути важіль заміни різання в бажане положення режиму різання. Для того щоб обрати відповідний режим різання див. таблицю.

Положення	Різання	Використання
0	Різання за прямою лінією	Для різання м'якої сталі, нержавіючої сталі та пластмаси Для чистого різання деревини та фанери
I	Кругове різання з малою амплітудою	Для різання м'якої сталі, алюмінію та деревини твердої породи
II	Кругове різання з середньою амплітудою	Для різання деревини та фанери Для швидкого різання алюмінію та м'якої сталі
III	Кругове різання з великою амплітудою	Для швидкого різання деревини та фанери

006376

Дія вмикача

мал.4

мал.5

⚠ОБЕРЕЖНО:

- Перед тим, як вставляти касету з акумулятором в інструмент, слід перевірити належну роботу курка вмикача, тобто щоб він повертався у положення "ВИМК.", коли його відпускають.
- Коли інструмент не використовується, натисніть кнопку блокування вимкненого положення з боку А, щоб зафіксувати вмикач в положенні ВИМК.

Для того, щоб запобігти випадковому натисканню курка вмикача, передбачена кнопка блокування вимкненого положення.

Для того, щоб запустити інструмент, натисніть кнопку блокування вимкненого положення з боку В та натисніть курок вмикача.

Швидкість обертання інструмента збільшується шляхом збільшення тиску на курок вмикача. Для зупинення роботи курок слід відпустити. Після роботи слід завжди натиснути на кнопку блокування вимкненого положення з боку А.

Увімкнення підсвітки

⚠ОБЕРЕЖНО:

- Не дивіться на світло або безпосередньо на джерело світла.

Для того, щоб увімкнути підсвічування, натисніть курок вмикача. Для вимкнення підсвічування відпустіть курок.

ПРИМІТКА:

- Для видалення бруду з лінзи підсвітки користуйтеся сухою тканиною. Будьте обережні, щоб не подряпати лінзу підсвітки, тому що можна погіршити освітлювання.

КОМПЛЕКТУВАННЯ

⚠ОБЕРЕЖНО:

- Завжди перевіряйте, щоб прилад був вимкнений, а касета з акумулятором була знята, перед тим, як проводити будь-які роботи на інструменті.

Встановлення та зняття полотна пили

⚠ОБЕРЕЖНО:

- Завжди здійснюйте чистку леза та/або тримача леза від стружки або сторонніх речовин. Невиконання цієї умови може призвести до недостатнього затягування полотна, що може спричинити серйозні травми.
- Не торкайтесь полотна або деталі оголеними руками одразу після різання, вони можуть бути дуже гарячими та призвести до опіку шкіри.
- Надійно затягніть полотно пилки. Невиконання цієї умови може призвести до серйозної травми.
- Знімаючи полотно пилки, будьте уважними, щоб не поранити пальці о верх полотна, або гострі кромки деталі.

Для того, щоб встановити полотно, відкрийте пристрій для відкриття інструменту у положення відображене на малюнку.

мал.6

У цьому положенні вставте полотно пилки в затискач полотна так, щоб не було видно обидва виступи полотна.

мал.7

Поверніть пристрій для відкриття інструменту у початкове положення.

Після встановлення завжди перевіряйте, щоб полотно було надійно закріплене на своєму місці, намагаючись виштовхнути його.

⚠ОБЕРЕЖНО:

- Не відкривайте надмірно пристрій для відкриття інструменту, інакше це може призвести до пошкодження інструменту.

Для того, щоб витягти полотно, відкрийте пристрій для відкриття інструменту у положення відображене на малюнку. Виштовхніть полотно пилки у напрямку до основи.

мал.8

ПРИМІТКА:

- Час від часу змащуйте ролик.

Зберігання шестигранного ключа

мал.9

Коли шестиграний ключ не використовується, щоб він не загубився, його слід зберігати як показано на малюнку.

Плоска кришка

мал.10

Під час різання струганої шпони, пластмаси використовуйте плоску кришку. Вона захищає чутливу або тонку поверхню від пошкодження. Вставте її позаду основи інструменту.

Пристрій проти розщеплення

мал.11

Пристрій проти розщеплення може застосовуватись, щоб уникнути розколювання під час різання. Для того, щоб встановити пристрій проти розщеплення, рухайте основу інструмента вперед до упору та вставте його в основу інструмента позаду. Якщо ви застосуєте плоску кришку, пристрій проти розщеплення встановлюється на плоску кришку.

⚠ОБЕРЕЖНО:

- Пристрій проти розщеплення не можна застосовувати, якщо ви виконете косий зріз.

Відведення пилу

Для виконання різання із меншим забрудненням рекомендується застосовувати наконечник для пилу.

мал.12

Для того щоб прикріпити наконечник для пилу на інструмент, вставте гак наконечнику для пилу в отвір основи.

Наконечник для пилу можна встановлювати як ліворуч, так і праворуч основи.

мал.13

Потім підключить пиლოსос фірми Makita до наконечнику для пилу.

мал.14

ЗАСТОСУВАННЯ

⚠ОБЕРЕЖНО:

- Основа повинна бути завжди на однаковому рівні з деталлю. Невиконання цієї умови може призвести до поломки полотна та серйозної травми.

мал.15

Увімкніть інструмент та заждіть, доки полотно набере повної швидкості, не торкаючись полотном будь-якого предмету. Потім щільно спираючись на деталь повільно переміщуйте інструмент вперед, додержуючись попередньо відзначеної лінії різання.

ПРИМІТКА:

- Якщо інструмент експлуатується постійно, доки не розрядиться касета з акумулятором, то перед тим, як встановлювати новий акумулятор, інструментові треба дати відпочити протягом 15 хвилин.

Під час різання кривизн, переміщуйте інструмент дуже повільно.

Різнання під кутом

мал.16

⚠ОБЕРЕЖНО:

- Завжди перевіряйте, щоб прилад був вимкнений, а касета з акумулятором була знята, перед встановленням основи під кутом.

Після встановлення основи під кутом можна виконувати косі зрізи під кутом 0° та 45° (ліворуч або праворуч). Відпустіть болт позаду основи за допомогою шестигранного ключа. Переміщуйте основу доки болт не розташується у центрі хрестоподібного пазу основи.

мал.17

Нахиляйте основу доки не буде встановлено бажаного кутка скосу. V-подібний надріз корпусу приладу вказує кутку скосу градуванням. Потім міцно затягніть болт, щоб закріпити основу.

мал.18

Переднє різання заподлиць

мал.19

Відпустіть болт позаду основи за допомогою шестигранного ключа та вставте основу до упору назад. Потім затягніть болт, щоб закріпити основу.

Вирізи

Вирізи виконуються будь-яким із двох способів А або В.

А) Свердління початкового отвору

мал.20

- Для внутрішніх вирізів, якщо немає вводу з краю, необхідно попередньо просвердлити початковий отвір діаметром 12 мм або більше. Вставте полотно в цей отвір та починайте різання.

В) Глибоке різання:

мал.21

- Необхідно просвердлити початковий отвір або надріз, дотримуючись приведених нижче рекомендацій.
1. Поверніть інструмент догори з переднього краю основи, при цьому вістря леза повинно бути розташовано трохи вище робочої поверхні.
 2. Докладіть зусилля до інструменту таким чином, щоб передній край основи не рухався при увімкненні інструменту, та повільно опускайте задній край інструменту.
 3. Як тільки полотно простромить деталь, повільно опускайте основу інструмента на робочу поверхню.
 4. Виконуйте різання звичайним способом.

Оброблення кромки

мал.22

Для того, щоб обробити або підірвати кромки, проведіть полотно ледве торкаючись відрізаних кромки.

Різнання по металу

Під час різання металу завжди застосовуйте відповідний охолоджувач (охолоджувальне мастило). Невиконання цієї умови може спричинити до значного зношення полотна. Замість застосування охолоджувача можна змазати деталь знизу.

Напрямна планка

(додаткова приналежність)

⚠ОБЕРЕЖНО:

- Завжди перевіряйте, щоб інструмент був вимкнений, а касета з акумулятором була знята, перед встановленням або зняттям допоміжного устаткування.

1. Прямі зрізи

мал.23

мал.24

Якщо ви неодноразово застосовуєте ширину різання 160 мм або менш, користуйтеся напрямною планкою, яка забезпечить швидкість, чистоту, прямолінійність різання. Для того, щоб встановити напрямну планку, вставте її в прямокутний отвір з боку основи інструмента, при цьому напрямна планки повинна бути звернена вниз. Встановіть напрямну планку в бажане положення ширини різання, потім затягніть болт, щоб закріпити її.

2. Кільцеві зрізи

мал.25

мал.26

При різанні кругів або арок радіусом 170 мм або менш, напрямну планку слід встановлювати, дотримуючись приведеного нижче способу:

- Вставте напрямну планку в прямокутний отвір з боку основи, при цьому напрямна планки повинна бути звернена догори. Вставте шпильку кільцевої напрямної в будь-який з двох отворів на напрямній планки. Закріпіть шпильку, загвинтивши на неї круглу рукоятку з внутрішнім різьбленням.
- Тепер встановіть напрямну планку в бажане положення радіуса різання, та затягніть болт, щоб закріпити її в робочому положенні. Потім переміщуйте основу вперед до упору.

ПРИМІТКА:

- Завжди користуйтеся полотнами № В-17, В-18, В-26 або В-27 при різанні кругів або арок.

Комплект адаптера напрямної рейки (додаткова приналежність)

мал.27

При паралельному різанні та з рівномірною шириною або при прямолінійному різанні, використання напрямної рейки та адаптера напрямної рейки забезпечить швидке різання із меншим забрудненням.

Для того, щоб встановити адаптер напрямної рейки, вставте лінійку в квадратний отвір основи до упору. Надійно закріпіть болт за допомогою шестигранного ключа.

мал.28

Вставте адаптер напрямної рейки на рейку. Вставте лінійку в квадратний отвір адаптера напрямної рейки. Вставте основу з боку напрямної рейки та надійно закріпіть болт.

мал.29

⚠ОБЕРЕЖНО:

- Завжди користуйтеся полотнами № В-8, В-13, В-16, В-17 або 58 при застосуванні напрямної рейки та адаптера напрямної рейки.

ТЕХНІЧНЕ ОБСЛУГОВУВАННЯ

⚠ОБЕРЕЖНО:

- Завжди перевіряйте, щоб прилад був вимкнений, а касета з акумулятором була знята, перед проведенням перевірки або обслуговування.
- Ніколи не використовуйте газолін, бензин, розріджувач, спирт та подібні речовини. Їх використання може призвести до зміни кольору, деформації та появи тріщин.

Заміна вугільних щіток

мал.30

Регулярно знімайте та перевіряйте вугільні щітки. Замінюйте їх, коли знос сягає граничної відмітки. Вугільні щітки повинні бути чистими та вільно

рухатись у щіткотримачах. Одночасно треба замінювати обидві вугільні щітки. Використовуйте лише однакові вугільні щітки.

Для виймання ковпачків щіткотримачів користуйтеся викруткою. Видаліть зношені вугільні щітки, вставте нові та закріпіть ковпачки щіткотримачів.

мал.31

Для того, щоб підтримувати БЕЗПЕКУ та НАДІЙНІСТЬ, ремонт, технічне обслуговування або регулювання мають виконувати уповноважені центри обслуговування "Макіта", де використовуються лише стандартні запчастини "Макіта".

ДОДАТКОВЕ ПРИЛАДДЯ

⚠ОБЕРЕЖНО:

- Це оснащення або приладдя рекомендовано для використання з інструментами "Макіта", що описані в інструкції з експлуатації. Використання якогось іншого оснащення або приладдя може спричинити травмування. Оснащення або приладдя слід використовувати лише за призначенням.

У разі необхідності, отримати допомогу в більш детальному ознайомленні з оснащенням звертайтеся до місцевого Сервісного центру "Макіта".

- Полотна лобзика
- Шестигранний ключ 4
- Напрямна планка (ресстрова мітка) комплект
- Комплект адаптера напрямної рейки
- Комплект напрямної рейки
- Пристрій проти розщеплення
- Плоска кришка
- Наконечник для пилу
- Оригінальний акумулятор та заряджаючий пристрій Makita

ПРИМІТКА:

- Деякі елементи списку можуть входити до комплекту інструмента як стандартне приладдя. Вони можуть відрізнитися залежно від країни.

POLSKI (Oryginalna instrukcja)

Objaśnienia do widoku ogólnego

1-1. Czerwony element	11-2. Urządzenie chroniące przed rozszczepem	19-2. Śruba
1-2. Przycisk	12-1. Dysza odpylania	19-3. Klucz sześciokątny
1-3. Akumulator	12-2. Podstawa	20-1. Otwór początkowy
2-1. Znak gwiazdki	14-1. Dysza odpylania	23-1. Prowadnica wzdluzna
3-1. Dźwignia zmiany funkcji cięcia	14-2. Wąż do odkurzacza	24-1. Klucz sześciokątny
4-1. Przycisk blokady	15-1. Linia cięcia	24-2. Śruba
4-2. Spust przełącznika	15-2. Podstawa	24-3. Prowadnica
5-1. Przycisk blokady	17-1. Podstawa	26-1. Prowadnica
6-1. Dźwignia otwierająca narzędzie	17-2. Śruba	26-2. Pokrętło z gwintem
7-1. Zacisk brzościotu	17-3. Klucz sześciokątny	26-3. Kołek prowadnicy do okręgów
7-2. Ostrze wyrzynarki	18-1. Włot skośny	28-1. Śruba
7-3. Wypukłości	18-2. Podstawa	28-2. Słupek miarkowy
8-1. Ostrze wyrzynarki	18-3. Śruba	29-1. Adapter relingu prowadzącego
9-1. Podstawa	18-4. Skala	29-2. Śruba
9-2. Klucz sześciokątny	18-5. Nacięcie w kształcie V	29-3. Reeling prowadzący
10-1. Pokrywa	18-6. Obudowa przekładni zębatej	30-1. Znak ograniczenia
10-2. Podstawa	19-1. Podstawa	31-1. Pokrywa uchwytu szczotki
11-1. Podstawa		31-2. Śrubokręt

SPECYFIKACJE

Model		DJV140	DJV180
Długość skoku		26 mm	26 mm
Maks. głębokość cięcia	Drewno	135 mm	135 mm
	Stal miękka	10 mm	10 mm
	Aluminium	20 mm	20 mm
Liczba oscylacji na minutę (min ⁻¹)		0 - 2 600	0 - 2 600
Długość całkowita		255 mm	257 mm
Ciężar netto		2,8 kg	2,9 kg
Napięcie znamionowe		Prąd stały 14,4 V	Prąd stały 18 V

- W związku ze stale prowadzonym przez naszą firmę programem badawczo-rozwojowym, niniejsze specyfikacje mogą ulec zmianom bez wcześniejszego powiadomienia.
- W innych krajach urządzenie może mieć odmienne parametry techniczne i może być wyposażone w inny akumulator.
- Waga urządzenia wraz z akumulatorem obliczona zgodnie z procedurą EPTA 01/2003

ENE019-1

Przeznaczenie

Narzędzie przeznaczone jest do cięcia drewna, tworzyw sztucznych i materiałów metalowych. Dzięki rozbudowanemu programowi osprzętu i tarczy, narzędzie może być używane do wielu zastosowań i doskonale nadaje się do cięć zakrzywionych lub okrągłych.

ENG905-1

Poziom hałasu i drgań

Typowy równoważny poziom dźwięku A określony w oparciu o EN60745:

Model DJV140

Poziom ciśnienia akustycznego (L_{pA}): 83 dB (A)
Poziom mocy akustycznej (L_{WA}): 94 dB (A)
Niepewność (K): 3 dB (A)

Model DJV180

Poziom ciśnienia akustycznego (L_{pA}): 84 dB (A)
Poziom mocy akustycznej (L_{WA}): 95 dB (A)
Niepewność (K): 3 dB (A)

Należy stosować ochroniacze na uszy

ENG900-1

Drgania

Całkowita wartość poziomu drgań (suma wektorów w 3 osiach) określona zgodnie z normą EN60745:

Tryb pracy: cięcie płyt
Emisja drgań ($a_{h,B}$): 7,0 m/s²
Niepewność (K) : 1,5 m/s²

Tryb pracy: cięcie blachy metalowej

Emisja drgań ($a_{h,M}$): 3,5 m/s²

Niepiewność (K) : 1,5 m/s²

ENG901-1

- Deklarowana wartość wytwarzanych drgań została zmierzona zgodnie ze standardową metodą testową i można ją wykorzystać do porównywania narzędzi.
- Deklarowaną wartość wytwarzanych drgań można także wykorzystać we wstępnej ocenie narażenia.

⚠ OSTRZEŻENIE:

- Drgania wytwarzane podczas rzeczywistego użytkowania elektronarzędzia mogą się różnić od wartości deklarowanej, w zależności od sposobu jego użytkowania.
- W oparciu o szacowane narażenie w rzeczywistych warunkach użytkowania należy określić środki bezpieczeństwa w celu ochrony operatora (uwzględniając wszystkie elementy cyklu działania, tj. czas, kiedy narzędzie jest wyłączone i kiedy pracuje na biegu jałowym, a także czas, kiedy jest włączone).

ENH101-17

Dotyczy tylko krajów europejskich

Deklaracja zgodności UE

Firma Makita oświadcza, że poniższe urządzenie/-a:

Oznaczenie maszyny:

Wyrzynarka bezprzewodowa

Nr modelu / Typ: DJV140, DJV180

Jest zgodne z wymogami określonymi w następujących dyrektywach europejskich:

2006/42/EC

Jest/są produkowane zgodnie z następującymi normami lub dokumentami normalizacyjnymi:

EN60745

Dokumentacja techniczna zgodna w wymaganiami Dyrektywy 2006/42/WE jest dostępna w:

Makita, Jan-Baptist Vinkstraat 2, 3070, Belgia

31.12.2013



000331

Yasushi Fukaya

Dyrektor

Makita, Jan-Baptist Vinkstraat 2, 3070, Belgia

Ogólne zasady bezpieczeństwa obsługi elektronarzędzi

⚠ **OSTRZEŻENIE** Przeczytaj wszystkie ostrzeżenia i instrukcje. Nie przestrzeganie ich może prowadzić do porażeń prądem, pożarów i/lub poważnych obrażeń ciała.

Wszystkie ostrzeżenia i instrukcje należy zachować do późniejszego wykorzystania.

GEB045-2

OSTRZEŻENIA DOTYCZĄCE BEZPIECZNEJ EKSPLOATACJI WYRZYNARKI AKUMULATOROWEJ

1. Gdy narzędzie podczas pracy może zetknąć się z ukrytymi przewodami elektrycznymi, należy trzymać urządzenie za izolowane uchwyty. Przecięcie przewodu elektrycznego pod napięciem powoduje, że również odsłonięte elementy metalowe narzędzia znajdują się pod napięciem, grożąc porażeniem operatora prądem elektrycznym.
2. Należy używać zacisków lub innych praktycznych sposobów mocowania obrabianego przedmiotu do stabilnej podstawy i jego podparcia. Przytrzymywanie obrabianego przedmiotu ręką lub opieranie go o ciało nie gwarantuje stabilności i może prowadzić do utraty panowania.
3. Należy zawsze używać okularów ochronnych lub gogli. Zwykłe okulary bądź okulary przeciwsłoneczne NIE są okularami ochronnymi.
4. Nie tnij gwoździ. Przed przystąpieniem do pracy należy skontrolować, czy obrabiany element nie zawiera gwoździ i ewentualnie je usunąć.
5. Nie wolno ciąć zbyt dużych przedmiotów.
6. Przed przystąpieniem do cięcia należy sprawdzić, czy za obrabianym elementem jest wystarczająco dużo wolnego miejsca, aby tarcza nie uderzała w podłogę, stół warsztatowy itp.
7. Trzymać narzędzie w sposób niezawodny.
8. Przed włączeniem urządzenia należy upewnić się, czy ostrze nie dotyka obrabianego elementu.
9. Nie zbliżać rąk do części ruchomych.
10. Nie pozostawiać załączonego elektronarzędzia. Można uruchomić elektronarzędzie tylko wtedy, gdy jest trzymane w rękach.

11. Przed wyjęciem wiertła należy wyłączyć narzędzie i odczekać aż tarcza całkowicie się zatrzyma.
12. Zaraz po zakończeniu pracy nie wolno dotykać tarczy ani obrabianego elementu. Mogą one być bardzo gorące, grożąc poparzeniem skóry.
13. Nie należy bez potrzeby uruchamiać narzędzia bez obciążenia.
14. Niektóre materiały zawierają substancje chemiczne, które mogą być toksyczne. Unikać wdychania i kontaktu ze skórą. Przestrzegać przepisów bezpieczeństwa podanych przez dostawcę materiałów.
15. Powinno się zawsze zakładać maskę lub respirator właściwy dla danego materiału bądź zastosowania.

ZACHOWAĆ INSTRUKCJE.

⚠OSTRZEŻENIE:

NIE WOLNO pozwolić, aby wygoda lub rutyna (nabyta w wyniku wielokrotnego używania narzędzia) zastąpiły ścisłe przestrzeganie zasad bezpieczeństwa obsługi. NIEWŁAŚCIWE UŻYTKOWANIE narzędzia lub niestosowanie się do zasad bezpieczeństwa podanych w niniejszej instrukcji obsługi może prowadzić do poważnych obrażeń ciała.

ENC007-8

WAŻNE ZASADY BEZPIECZEŃSTWA

DOTYCZĄCE AKUMULATORA

1. Przed użyciem akumulatora zapoznać się z wszystkimi zaleceniami i znakami ostrzegawczymi na (1) ładowarce, (2) akumulatorze i (3) wyrobie, w którym będzie używany akumulator.
2. Akumulatora nie wolno rozbierać.
3. Jeżeli czas pracy uległ znacznemu skróceniu, należy natychmiast przerwać pracę. Może bowiem dojść do przegrzania, ewentualnych poparzeń, a nawet eksplozji.
4. W przypadku przedostania się elektrolitu do oczu, przemyć je wodą i niezwłocznie uzyskać pomoc lekarską. Może on bowiem spowodować utratę wzroku.
5. Nie doprowadzać do zwarcia akumulatora:
 - (1) Nie dotykać styków przedmiotami wykonanymi z materiałów przewodzących.
 - (2) Unikać przechowywania akumulatora w pojemniku z metalowymi przedmiotami, typu gwoździe, monety itp.
 - (3) Chronić akumulator przed wodą i deszczem.

Zwarcie prowadzi do przepływu prądu elektrycznego o dużym natężeniu i przegrzania akumulatora, co w konsekwencji może grozić poparzeniami a nawet awarią urządzenia.

6. Narzędzia i akumulatora nie wolno przechowywać w miejscach, w których temperatura osiąga bądź przekracza 50 ° C (122 ° F).
7. Akumulatorów nie wolno palić, również tych poważnie uszkodzonych lub całkowicie zużytych. W ogniu mogą one bowiem eksplodować.
8. Chronić akumulator przed upadkiem i uderzeniami.
9. Nie wolno używać uszkodzonego akumulatora.
10. Postępować zgodnie z przepisami lokalnymi dotyczącymi użycia akumulatorów.

ZACHOWAĆ INSTRUKCJE.

Wskazówki dotyczące zachowania maksymalnej trwałości akumulatora

1. Akumulator należy naładować zanim zostanie do końca rozładowany. Gdy zauważysz spadek mocy narzędzia, przerwij pracę i naładuj akumulator.
2. Nie wolno ładować powtórnie w pełni naładowanego akumulatora. Przeładowanie akumulatora skraca jego czas eksploatacji.
3. Akumulator ładować w temperaturze mieszczącej się w przedziale 10 ° C - 40 ° C (50 ° F - 104 ° F). Gdy akumulator jest gorący, przed przystąpieniem do jego ładowania odczekać, aż ostygnie.
4. Ładuj akumulator raz na sześć miesięcy, jeśli nie używasz urządzenia przez długi okres czasu.

OPIS DZIAŁANIA

⚠️ UWAGA:

- Przed przystąpieniem do regulacji lub przeglądu narzędzia upewnić się, czy jest ono wyłączone i czy został wyjęty akumulator.

Wkładanie i wyjmowanie akumulatora

Rys.1

⚠️ UWAGA:

- Przed montażem lub demontażem akumulatora należy wyłączyć narzędzie.
- **Podczas wkładania lub wyjmowania akumulatora należy mocno trzymać narzędzie i akumulator.** W przeciwnym razie mogą one wyslizgnąć się z rąk, powodując uszkodzenie narzędzia lub akumulatora i obrażenia ciała.

Aby wyjąć akumulator, należy przesunąć przycisk znajdujący się w przedniej jego części i wysunąć akumulator.

Aby zamontować akumulator, wystarczy wyrównać występ na akumulatorze z rowkiem w obudowie i wsunąć go na swoje miejsce. Akumulator należy wsuwać do oporu, aż się zablokuje, co jest sygnalizowane delikatnym kliknięciem. Jeśli jest widoczny czerwony wskaźnik w górnej części przycisku, akumulator nie został całkowicie zablokowany.

⚠️ UWAGA:

- Należy go zamontować całkowicie, tak aby czerwony wskaźnik nie był widoczny. W przeciwnym razie może przypadkowo wypaść z urządzenia, raniąc operatora lub osoby postronne.
- Nie montować akumulatora na siłę. Jeśli akumulator nie daje się swobodnie wsunąć, prawdopodobnie został włożony nieprawidłowo.

System ochrony akumulatora (akumulator litowo-jonowy ze znakiem gwiazdki)

Rys.2

Akumulatory litowo-jonowe ze znakiem gwiazdki posiadają w system ochrony. System ten automatycznie odcina dopływ prądu do narzędzia w celu wydłużenia żywotności akumulatora.

Narzędzie zostanie automatycznie zatrzymane podczas pracy w następujących sytuacjach związanych z narzędziem/akumulatorem:

- Przeciążenie:
Narzędzie pracuje w sposób przyczyniający się do niezwykle wysokiego wzrostu napięcia. W takiej sytuacji należy zwolnić język spustowy przełącznika narzędzia i zatrzymać wykonywaną pracę, która doprowadziła do przeciążenia narzędzia. Następnie ponownie pociągnąć język spustowy przełącznika w celu ponownego uruchomienia narzędzia.

Jeżeli narzędzie nie włączy się, akumulator uległ przegrzaniu. W takiej sytuacji należy poczekać, aż akumulator ostygnie przed ponownym pociągnięciem za język spustowy przełącznika.

- Niskie napięcie akumulatora:
Za niski poziom naładowania akumulatora, aby narzędzie mogło pracować. W takiej sytuacji należy wyjąć akumulator i go naładować.

Wybór funkcji cięcia

Rys.3

Narzędzie może być stosowane do cięcia wzdłuż okręgu lub w linii prostej (górną-dół). W przypadku cięcia wzdłuż okręgu ostrze wyrzucane jest do przodu, co znacznie zwiększa prędkość cięcia.

W celu zmiany funkcji cięcia, należy przekręcić dźwignię zwalniającą do żądanej pozycji. Aby wybrać odpowiednią funkcję cięcia, należy zapoznać się z tabelą.

Pozycja	Funkcja cięcia	Zastosowania
0	Funkcja cięcia prostego	Do cięcia miękkiej stali, stali nierdzewnej i tworzyw sztucznych Do czystego cięcia drewna i sklejki
I	Funkcja cięcia z małą orbitą	Do cięcia miękkiej stali, aluminium i twardego drewna
II	Funkcja cięcia ze średnią orbitą	Do cięcia drewna i sklejki Do szybkiego cięcia aluminium i miękkiej stali
III	Funkcja cięcia z dużą orbitą	Do szybkiego cięcia drewna i sklejki

006376

Włączanie

Rys.4

Rys.5

⚠️ UWAGA:

- Przed włożeniem akumulatora do narzędzia zawsze sprawdź, czy język spustowy wyłącznika działa prawidłowo i po zwolnieniu powraca do położenia „OFF”.
- Jeżeli narzędzie nie będzie używane, należy nacisnąć przycisk blokady od strony A, aby zablokować język spustowy przełącznika w pozycji WYŁĄCZENIA.

Aby uniknąć przypadkowego pociągnięcia języka spustowego przełącznika, urządzenie wyposażone jest w przycisk blokady.

Aby uruchomić urządzenie, należy nacisnąć przycisk blokady od strony B oraz pociągnąć język spustowy przełącznika.

Prędkość pracy narzędzia jest zwiększana poprzez wzrost ciśnienia języka spustowego przełącznika. W celu zatrzymania urządzenia wystarczy zwolnić język spustowy przełącznika. Po zakończeniu pracy należy zawsze nacisnąć przycisk blokady od strony A.

Zaświecenie się lampki

⚠UWAGA:

- Nie patrzeć na światło ani bezpośrednio na źródło światła.

Aby włączyć lampkę, pociągnij za język spustowy przełącznika. Aby ją wyłączyć zwolnij język spustowy przełącznika.

UWAGA:

- Użyć suchej tkaniny aby zetrzeć zanieczyszczenia z osłony lampki. Uważać, aby nie zarysować osłony lampki, gdyż może to zmniejszyć natężenie oświetlenia.

MONTAŻ

⚠UWAGA:

- Przed przystąpieniem do jakichkolwiek czynności związanych z obsługą narzędzia należy koniecznie upewnić się, czy jest ono wyłączone i czy akumulator został wyjęty.

Zakładanie lub zdejmowanie tarczy

⚠UWAGA:

- Należy zawsze oczyścić brzeszczot i/lub zacisk brzeszczotu z wiórow i innych zanieczyszczeń. Niestosowanie się do tej zasady może prowadzić do zbyt słabego dokręcenia brzeszczotu, a w rezultacie do poważnego wypadku.
- Zaraz po zakończeniu pracy nie wolno dotykać brzeszczotu ani ciętego elementu. Mogą one być bardzo gorące i dotknięcie grozi poparzeniem skóry.
- Brzeszczot należy dobrze dokręcić. Niestosowanie się do tej zasady może prowadzić do poważnego wypadku.
- Przy wyjmowaniu brzeszczotu należy zachować ostrożność, aby się nie pokaleczyć ostrzem brzeszczotu lub ostrymi krawędziami przeciętego elementu.

Aby zainstalować ostrze, należy przesunąć dźwignię otwierającą narzędzie do pozycji pokazanej na rysunku.

Rys.6

Przy tym samym ustawieniu elementów wsuń brzeszczot do zacisku, aż schowają się dwa wystające elementy brzeszczotu.

Rys.7

Przestaw dźwignię do pierwotnej pozycji.

Po zainstalowaniu upewnij się koniecznie, czy brzeszczot jest dobrze unieruchomiony, próbując go wyciągnąć.

⚠UWAGA:

- Nie należy przesunąć dźwigni ponad miarę, gdyż grozi to uszkodzeniem narzędzia.

Aby usunąć ostrze, należy przesunąć dźwignię otwierającą narzędzie do pozycji pokazanej na rysunku. Pociągnąć ostrze wyrzynarki w kierunku podstawy.

Rys.8

UWAGA:

- Raz od czasu naoliwić wałek.

Przechowywanie klucza sześciokątnego

Rys.9

Klucz sześciokątny, gdy nie jest używany, należy przechowywać zgodnie z rysunkiem, aby nie zapadział się.

Pokrywa

Rys.10

Używać pokrywy przeciwpylową podczas cięcia łuszczyki ozdobnej, plastyków, itp. Pokrywa chroni powierzchnie delikatne oraz podatne na zniszczenia. Umieścić z tyłu podstawy urządzenia.

Urządzenie chroniące przed rozszczepem

Rys.11

W celu cięcia bez rozszczepiania materiału, można użyć urządzenia chroniącego przed rozszczepieniem. Aby zainstalować urządzenie chroniące przed rozszczepieniem, należy przesunąć podstawę całkowicie do przodu oraz przymocować z tyłu podstawy urządzenia. Przy użyciu plastikowej pokrywy, należy zainstalować urządzenie chroniące przed rozszczepem na tę pokrywę.

⚠UWAGA:

- Urządzenie chroniące przed rozszczepieniem nie może być użyte do cięcia pod kątem.

Wyciąganie pyłu

Zaleca się stosowanie dyszy odpylania (w wyposażeniu dodatkowym) w celu przeprowadzenia czystego cięcia.

Rys.12

Aby zamocować dyszę w narzędziu należy umieścić hak dyszy w otworze znajdującym się w podstawie.

Zacisk poziomy może być zamocowany z lewej lub prawej strony podstawy.

Rys.13

Następnie należy podłączyć odkurzacz firmy Makita do dyszy odpylania.

Rys.14

DZIAŁANIE

⚠UWAGA:

- Zawsze należy trzymać podstawę płasko na elemencie obróbki. Niestosowanie się do tej zasady może spowodować pęknięcie ostrza a w rezultacie doprowadzić do poważnych obrażeń ciała.

Rys.15

Włącz pilarkę i zanim opuścisz ją, odczekaj, aż tarcza osiągnie swoją maksymalną prędkość obrotową. Następnie przyłożyć podstawę płasko do elementu obróbki i delikatnie przesunąć urządzenie do przodu wzdłuż uprzednio zaznaczonej linii cięcia.

UWAGA:

- Jeżeli narzędzie jest używane bez przerwy aż do rozładowania akumulatora, należy je odstawić na 15 minut, zanim praca zostanie podjęta na nowo z użyciem innego naładowanego akumulatora.

Przy cięciu linii krzywych, przesuwaj urządzenie bardzo powoli.

Cięcie pod kątem

Rys.16

⚠UWAGA:

- Zawsze należy się upewnić, że urządzenie jest wyłączone i nabój baterii usunięty zanim przechylimy się podstawę.

Przy przechylonej podstawie można dokonywać cięć pod każdym kątem między 0° a 45° (w prawo lub w lewo).

Poluźnić sworzeń znajdujący się z tyłu podstawy za pomocą klucza sześciokątnego. Przesunąć podstawę tak, aby śruba znajdowała się w środku wlotu znajdującego się w podstawie.

Rys.17

Przechylimy podstawę aż do uzyskaniażądanego kąta cięcia linii krzywych. Nacięcie w kształcie V znajdujące się w obudowanie narzędzia określa kąt nacięć linii krzywych za pomocą podziałek. Następnie zakręć mocno dźwignię, a y zamocować ramię.

Rys.18

Cięcie wzdłuż krawędzi

Rys.19

Poluźnić śrubę znajdującą się w tyle podstawy za pomocą klucza sześciokątnego i przesunąć podstawę całkowicie do tyłu. Następnie przykręć śrubę w celu umocowania podstawy.

Wycinanie kształtów

Kształty mogą być wycinane za pomocą metody A lub B.

A) Rozpoczynając od wywierconego otworu:

Rys.20

- W celu wycinania kształtów bez przecinania brzegów materiału wywierć otwór początkowy o średnicy 12 mm lub większej. Włóż ostrze do otworu, aby rozpocząć cięcie.

B) Załężbiając ostrze:

Rys.21

- Nie musisz wiercić otworu początkowego ani przecinać brzegu materiału, jeżeli wykonasz ostrożnie co następuje.
1. Przechylimy narzędzie do góry na czołowej krawędzi podstawy z końcem ostrza umieszczonym tuż nad powierzchnią przedmiotu obrabianego.
 2. Nciśnij na urządzenie, aby przedni brzeg podstawy ruszał się kiedy włączysz urządzenie i delikatnie obniż tył urządzenia.

3. Gdy ostrze będzie się zagłębiało w materiał, obniż powoli podstawę urządzenia w kierunku powierzchni wykańczanego materiału.
4. Zakończ wycinanie w mormalny sposób.

Wykańczanie brzegów

Rys.22

Aby przyciąć brzegi lub wykonać dopasowanie, przesunij lekko ostrze wzdłuż przeciętych brzegów.

Cięcie metalu

Podczas cięcia metalu należy zawsze stosować odpowiedni środek chłodzący (olej do cięcia). Niestosowanie się do tej zasady spowoduje przedwczesne zużycie brzeszczotu. Zamiast stosowania cieczy chłodząco-smarującej, można nasmarować spód obrabianego przedmiotu.

Prowadnica wzdłużna (wyposażenie dodatkowe)

⚠UWAGA:

- Przed przystąpieniem do przeglądu narzędzia lub jego konserwacji upewnić się, czy jest ono wyłączone i czy akumulator został wyjęty.

1. Cięcie proste

Rys.23

Rys.24

Przy Przy wielokrotnym cięciu powierzchni o szerokości 160 mm lub mniej, należy stosować prowadnicę aby zapewnić szybkie, czyste i proste cięcia. Aby zainstalować prowadnicę, należy umieścić ją w prostokątnym otworze znajdującym się z boku podstawy narzędzia upewniając się, że prowadnica ustawiona jest kierunkiem w dół. Przesunąć prowadnicę wzdłużną do żądanej szerokości cięcia, następnie przymocować ją pewnie przykręcając śrubę.

2. Cięcie wzdłuż okręgu

Rys.25

Rys.26

Podczas wycinania okręgów lub łuków o promieniu do 170 mm, należy założyć prowadnicę w następujący sposób.

- Umieścić pręt prowadnicy w prostokątnym otworze znajdującym się w boku podstawy upewniając się, że prowadnica ustawiona jest kierunkiem w dół. Umieścić szpilę prowadnicy do okręgów przez jeden z dwóch otworów znajdujących się w prowadnicy. Przykręcić pokrętko z gwintem do sworzenia, w celu jego pewniejszego umocowania.
- Następnie przesunąć pręt prowadnicy do uzyskaniażądanego promienia cięcia i przykręcić śrubę w celu pewniejszego umocowania prętu. Potem należy przesunąć całkowicie podstawę do przodu.

UWAGA:

- Zawsze należy stosować ostrza nr No. B-17, B-18, B-26 lub B-27 w przypadku cięcia okręgów i łuków.

Zestaw adaptera relingu prowadzącego (wyposażenie dodatkowe)

Rys.27

Przy cięciu powierzchni równoległych, jednolitych oraz prostych użycie relingu prowadzącego oraz adaptera relingu prowadzącego zapewni wykonanie szybkich i czystych cięć.

Aby zainstalować adapter relingu prowadzącego, należy umieścić słupek miarki w kwadratowym otworze tak głęboko jak to tylko możliwe. Umocować śrubę za pomocą klucza sześciokątnego.

Rys.28

Zainstalować adapter relingu prowadzącego na relingu. Umieścić słupek miarkowy w kwadratowym otworze znajdującym się w adapterze relingu prowadzącego. Przyłożyć podstawę do boku relingu prowadzącego oraz pewnie przykręcić śrubę.

Rys.29

⚠UWAGA:

- Zawsze należy używać ostrzy nr B-8, B-13, B-16, B-17 lub 58 przy stosowaniu relingu prowadzącego oraz adaptera relingu prowadzącego.

KONSERWACJA

⚠UWAGA:

- Przed przystąpieniem do przeglądu narzędzia lub jego konserwacji upewnić się, czy jest ono wyłączone i czy akumulator został wyjęty.
- Nie wolno używać benzyny, benzenu, rozpuszczalnika, alkoholu itp. Substancje takie mogą spowodować odbarwienia, odkształcenia lub pęknięcia.

Wymiana szczotek węglowych

Rys.30

Systematycznie wyjmować i sprawdzać szczotki węglowe. Wymieniać je, gdy ich zużycie sięga znaku granicznego. Szczotki powinny być czyste i łatwo wchodzić w uchwyty. Należy wymieniać obydwie szczotki jednocześnie. Stosować wyłącznie identyczne szczotki węglowe.

Do wyjęcia pokrywek uchwytów szczotek używać śrubokrętu. Wyjąć zużyte szczotki węglowe, włożyć nowe i zabezpieczyć pokrywkami uchwytów szczotek.

Rys.31

Dla zachowania **BEZPIECZEŃSTWA** i **NIEZAWODNOŚCI** wyrobu, naprawy oraz inne prace konserwacyjne i regulacyjne powinny być wykonywane przez Autoryzowane Centra Serwisowe Makita, wyłącznie przy użyciu części zamiennych Makita.

AKCESORIA OPCJONALNE

⚠UWAGA:

- Zaleca się stosowanie wymienionych akcesoriów i dodatków razem z elektronarzędziem Makita opisanym w niniejszej instrukcji. Stosowanie jakichkolwiek innych akcesoriów i dodatków może stanowić ryzyko uszkodzenia ciała. Stosować akcesoria i dodatki w celach wyłącznie zgodnych z ich przeznaczeniem.

W razie potrzeby, wszelkiej pomocy i szczegółowych informacji na temat niniejszych akcesoriów udzieli Państwu lokalne Centra Serwisowe Makita.

- Ostrza wyrzynarki bezprzewodowej.
- Klucz sześciokątny 4
- Prowadnica wzdużna
- Zestaw adaptera relingu prowadzącego
- Zestaw prowadnicy
- Urządzenie chroniące przed rozszczepem
- Pokrywa
- Dysza odpylania
- Oryginalny akumulator i ładowarka firmy Makita

UWAGA:

- Niektóre pozycje znajdujące się na liście mogą być dołączone do pakietu narzędziowego jako akcesoria standardowe. Mogą to być różne pozycje, w zależności od kraju.

ROMÂNĂ (Instrucțiuni originale)

Explicitarea vederii de ansamblu

1-1. Indicator roșu	11-1. Talpă	19-2. Bolț
1-2. Buton	11-2. Dispozitiv anti-așchiere	19-3. Cheie inbus
1-3. Cartușul acumulatorului	12-1. Duză de praf	20-1. Gaură de pornire
2-1. Marcă în stea	12-2. Talpă	23-1. Riglă de ghidare
3-1. Pârghie de schimbare a modului de tăiere	14-1. Duză de praf	24-1. Cheie inbus
4-1. Buton de deblocare	14-2. Furtun pentru aspirator	24-2. Bolț
4-2. Trăgaciul întrerupătorului	15-1. Linie de tăiere	24-3. Ghidajul riglei
5-1. Buton de deblocare	15-2. Talpă	26-1. Ghidajul riglei
6-1. Pârghie de deschidere a mașinii	17-1. Talpă	26-2. Buton filetat
7-1. Cap de prindere a pânzei	17-2. Bolț	26-3. Știftul ghidajului circular
7-2. Pânză de ferăstrău pendular	17-3. Cheie inbus	28-1. Bolț
7-3. Protuberanțe	18-1. Fantă oblică	28-2. Riglă gradată
8-1. Pânză de ferăstrău pendular	18-2. Talpă	29-1. Adaptor pentru șina de ghidare
9-1. Talpă	18-3. Bolț	29-2. Șurub
9-2. Cheie inbus	18-4. Gradații	29-3. Șină de ghidare
10-1. Placă de acoperire	18-5. Canelură în V	30-1. Marcă limită
10-2. Talpă	18-6. Carcasa angrenajului	31-1. Capacul suportului pentru perii
	19-1. Talpă	31-2. Șurubelniță

SPECIFICAȚII

Model	DJV140	DJV180
Lungimea cursei	26 mm	26 mm
Capacități maxime de tăiere	Lemn	135 mm
	Oțel moale	10 mm
	Aluminiu	20 mm
Curse pe minut (min ⁻¹)	0 - 2.600	0 - 2.600
Lungime totală	255 mm	257 mm
Greutate netă	2,8 kg	2,9 kg
Tensiune nominală	14,4 V cc.	18 V cc.

- Datorită programului nostru continuu de cercetare și dezvoltare, caracteristicile pot fi modificate fără o notificare prealabilă.
- Specificațiile și ansamblul baterie pot diferi de la țară la țară.
- Greutatea, cu ansamblul baterie, conform procedurii EPTA 01/2003

ENE019-1

Destinația de utilizare

Mașina este destinată tăierii materialelor din lemn, plastic și metal. Datorită gamei largi de accesorii și pânze de ferăstrău, mașina poate fi utilizată în scopuri multiple și este foarte adecvată pentru tăieri curbe sau circulare.

ENG905-1

Emisie de zgomot

Nivelul de zgomot normal ponderat A determinat în conformitate cu EN60745:

Model DJV140

Nivel de presiune acustică (L_{pA}): 83 dB (A)
Nivel de putere acustică (L_{WA}): 94 dB (A)
Marjă de eroare (K): 3 dB (A)

Model DJV180

Nivel de presiune acustică (L_{pA}): 84 dB (A)
Nivel de putere acustică (L_{WA}): 95 dB (A)
Marjă de eroare (K): 3 dB (A)

Purtați mijloace de protecție a auzului

ENG900-1

Vibrații

Valoarea totală a vibrațiilor (suma vectorilor tri-axiali) determinată conform EN60745:

Mod de lucru: tăierea plăcilor
Emisie de vibrații ($a_{h,B}$): 7,0 m/s²
Marjă de eroare (K): 1,5 m/s²

Mod de lucru: tăierea foilor de tablă
Emisie de vibrații ($a_{h,M}$): 3,5 m/s²
Marjă de eroare (K): 1,5 m/s²

- Nivelul de vibrații declarat a fost măsurat în conformitate cu metoda de test standard și poate fi utilizat pentru compararea unei unelte cu alta.
- Nivelul de vibrații declarat poate fi, de asemenea, utilizat într-o evaluare preliminară a expunerii.

⚠️ AVERTISMENT:

- Nivelul de vibrații în timpul utilizării reale a unelei electrice poate diferi de valoarea nivelului declarat, în funcție de modul în care uneltea este utilizată.
- Asigurați-vă că identificați măsurile de siguranță pentru a proteja operatorul, acestea fiind bazate pe o estimare a expunerii în condiții reale de utilizare (luând în considerare toate părțile ciclului de operare, precum timpul în care uneltea a fost oprită, sau a funcționat în gol, pe lângă timpul de declanșare).

ENH101-17

Numai pentru țările europene

Declarație de conformitate CE

Makita declară că următoarea(e) mașină(i):

Denumirea mașinii:

Ferăstrău pendular cu acumulator

Model Nr./ Tip: DJV140, DJV180

Este în conformitate cu următoarele directive europene:

2006/42/EC

Sunt fabricate în conformitate cu următorul standard sau documente standardizate:

EN60745

Fișierul tehnic în conformitate cu 2006/42/CE este disponibil de la:

Makita, Jan-Baptist Vinkstraat 2, 3070, Belgia

31.12.2013



000331

Yasushi Fukaya

Director

Makita, Jan-Baptist Vinkstraat 2, 3070, Belgia

GEA010-1

Avertismente generale de siguranță pentru unelte electrice

⚠️ AVERTIZARE Citiți toate avertizările de siguranță și toate instrucțiunile. Nerespectarea acestor avertizări și instrucțiuni poate avea ca rezultat electrocutarea, incendiul și/sau rănirea gravă.

Păstrați toate avertismentele și instrucțiunile pentru consultări ulterioare.

AVERTISMENTE DE SIGURANȚĂ PENTRU FERĂSTRĂUL MECANIC PENTRU METALE FĂRĂ CABLU

1. **Țineți mașina electrică de suprafețele de prindere izolate atunci când efectuați o operațiune în care accesoriul de tăiere poate intra în contact cu fire ascunse.** Accesoriul de tăiere care intră în contact cu un fir aflat sub tensiune poate pune sub tensiune componentele metalice neizolate ale mașinii electrice și poate produce un șoc electric asupra operatorului.
2. **Folosiți bride sau altă metodă practică de a fixa și sprijini piesa de prelucrat pe o platformă stabilă.** Fixarea piesei cu mâna sau strângerea acesteia la corp nu prezintă stabilitate și poate conduce la pierderea controlului.
3. **Folosiți întotdeauna viziere sau ochelari de protecție.** Ochelarii obișnuiți sau ochelarii de soare **NU** sunt ochelari de protecție.
4. **Evitați tăierea cuielor.** Inspectați piesa de prelucrat și eliminați cuiile din aceasta înainte de începerea lucrării.
5. **Nu tăiați piese supradimensionate.**
6. **Verificați distanța corectă sub piesa de prelucrat înainte de tăiere, astfel încât pânza să nu lovească podeaua, bancul de lucru etc.**
7. **Țineți bine mașina.**
8. **Asigurați-vă că pânza nu intră în contact cu piesa de prelucrat înainte de a conecta comutatorul.**
9. **Țineți mâinile la distanță de piesele în mișcare.**
10. **Nu lăsați mașina în funcțiune.** Folosiți mașina numai când o țineți cu mâinile.
11. **Opriti întotdeauna mașina și așteptați ca pânza să se oprească complet înainte de a scoate pânza din piesa prelucrată.**
12. **Nu atingeți pânza sau piesa prelucrată imediat după executarea lucrării; acestea pot fi extrem de fierbinți și pot provoca arsuri ale pielii.**
13. **Nu acționați mașina în gol în mod inutil.**
14. **Unele materiale conțin substanțe chimice care pot fi toxice. Aveți grijă să nu inhalați praful și evitați contactul cu pielea. Respectați instrucțiunile de siguranță ale furnizorului.**
15. **Folosiți întotdeauna masca de protecție contra prafului adecvată pentru materialul și aplicația la care lucrați.**

PĂSTRAȚI ACESTE INSTRUCȚIUNI.

⚠️ AVERTISMENT:

NU permiteți comodității și familiarizării cu produsul (obținute prin utilizare repetată) să înlocuiască respectarea strictă a normelor de securitate pentru acest produs. FOLOSIREA INCORECTĂ sau nerespectarea normelor de securitate din acest manual de instrucțiuni poate provoca vătămări corporale grave.

ENC007-8

INSTRUCȚIUNI IMPORTANTE PRIVIND ȘIGURANȚA PENTRU CARTUȘUL ACUMULATORULUI

1. Înainte de a folosi cartușul acumulatorului, citiți toate instrucțiunile și atenționările de pe (1) încărcătorul acumulatorului, (2) acumulator și (3) produsul care folosește acumulatorul.
2. Nu dezmembrați cartușul acumulatorului.
3. Dacă timpul de funcționare s-a redus excesiv, întrerupeți imediat funcționarea. Aceasta poate prezenta risc de supraîncălzire, posibile arsuri și chiar explozie.
4. Dacă electrolitul pătrunde în ochi, clătiți bine ochii cu apă curată și consultați imediat un medic. Există risc de orbire.
5. Nu scurtcircuitați cartușul acumulatorului:
 - (1) Nu atingeți bornele cu niciun material conductor.
 - (2) Evitați depozitarea cartușului acumulatorului la un loc cu alte obiecte metalice cum ar fi cuie, monede etc.
 - (3) Nu expuneți cartușul acumulatorului la apă sau ploaie.

Un scurtcircuit al acumulatorului poate provoca un flux puternic de curent electric, supraîncălzire, posibile arsuri și chiar defectarea mașinii.

6. Nu depozitați mașina și cartușul acumulatorului în spații în care temperatura poate atinge sau depăși 50 ° C (122 ° F).
7. Nu incinerati cartușul acumulatorului chiar dacă acesta este grav deteriorat sau complet uzat. Cartușul acumulatorului poate exploda în foc.
8. Aveți grijă să nu scăpați pe jos sau să loviți acumulatorul.
9. Nu folosiți un acumulator uzat.
10. Respectați normele naționale privind eliminarea la deșeurile a acumulatorului.

PĂSTRAȚI ACESTE INSTRUCȚIUNI.

Sfaturi pentru obținerea unei durate maxime de exploatare a acumulatorului

1. Încărcați cartușul acumulatorului înainte de a se descărca complet.
Întrerupeți întotdeauna funcționarea mașinii și încărcați cartușul acumulatorului când observați o scădere a puterii mașinii.
2. Nu reîncărcați niciodată un acumulator complet încărcat.
Supraîncărcarea va scurta durata de exploatare a acumulatorului.
3. Încărcați cartușul acumulatorului la temperatura camerei, între 10 ° C - 40 ° C (50 ° F - 104 ° F). Lăsați un acumulator fierbinte să se răcească înainte de a-l încărca.
4. Încărcați cartușul acumulatorului o dată la fiecare șase luni dacă nu îl utilizați pentru o perioadă lungă de timp.

DESCRIERE FUNCȚIONALĂ

⚠ATENȚIE:

- Asigurați-vă întotdeauna că mașina este oprită și cartușul acumulatorului este scos înainte de a ajusta sau verifica funcționarea mașinii.

Instalarea sau scoaterea cartușului acumulatorului

Fig.1

⚠ATENȚIE:

- Opriti întotdeauna unealta înainte de montarea sau demontarea cartușului de acumulator.
- Țineți ferm mașina și cartușul acumulatorului la montarea sau demontarea cartușului.** În caz contrar, acestea vă pot aluneca din mâini, rezultând defectarea lor și posibilele accidentări.

Pentru a scoate cartușul acumulatorului, glisați-l din unealtă în timp ce glisați butonul de pe partea frontală a cartușului.

Pentru a instala cartușul acumulatorului, aliniați limba de pe cartușul acumulatorului cu canelura din carcasă și introduceți-l în locaș. Introduceți-l complet, până când se înclichetează în locaș. Dacă puteți vedea indicatorul roșu din partea superioară a butonului, acesta nu este blocat complet.

⚠ATENȚIE:

- Instalați întotdeauna cartușul acumulatorului complet, până când indicatorul roșu nu mai este vizibil. În caz contrar, acesta poate cădea accidental din mașină provocând rănirea dumneavoastră sau a persoanelor din jur.
- Nu forțați cartușul de acumulator la montare. Dacă acesta nu glisează ușor, înseamnă că a fost introdus incorect.

Sistem de protecție a acumulatorului (acumulator litiu-ion cu marcaj stea)

Fig.2

Acumulatorii litiu-ion cu un marcaj stea sunt echipate cu un sistem de protecție. Acest sistem oprește automat alimentarea mașinii pentru a prelungi durata de viață a bateriei.

Mașina se va opri automat în timpul funcționării când mașina și/sau acumulatorul se află într-una din situațiile următoare.

- Suprasarcină:

Mașina este operată într-o manieră care determină atragerea unui curent de o intensitate anormal de ridicată.

În acest caz, eliberați butonul declanșator de pe mașină și opriti aplicația care a dus la suprasolicțarea mașinii. Apoi, trageți din nou butonul declanșator pentru a reporni.

Dacă mașina nu pornește, acumulatorul este supraîncălzit. În această situație, lăsați acumulatorul să se răcească înainte de a trage butonul declanșator din nou.

- Tensiune scăzută a acumulator: Capacitatea rămasă a bateriei este prea mică, iar mașina nu va funcționa. În această situație, scoateți și reincărcați acumulatorul.

Selectarea modului de tăiere

Fig.3

Această mașină poate fi utilizată cu un mod de tăiere orbitală sau în linie dreaptă (sus și jos). Modul de tăiere orbitală împinge pânza înainte în timpul cursei de tăiere și sporește foarte mult viteza de tăiere.

Pentru a schimba modul de tăiere, rotiți pur și simplu pârghia de schimbare a modului de tăiere în poziția modului de tăiere dorit. Consultați tabelul pentru a selecta modul de tăiere adecvat.

Poziție	Mod de tăiere	Aplicații
0	Mod de tăiere în linie dreaptă	Pentru tăiere în oțel moale, oțel inox și plastic. Pentru tăiere curată în lemn și placaj.
I	Mod de tăiere cu orbită mică	Pentru tăiere în oțel moale, aluminiu și lemn de esență tare.
II	Mod de tăiere cu orbită medie	Pentru tăiere în lemn și placaj. Pentru tăiere rapidă în aluminiu și oțel moale.
III	Mod de tăiere cu orbită mare	Pentru tăiere rapidă în lemn și placaj.

006376

Acționarea întrerupătorului

Fig.4

Fig.5

⚠ATENȚIE:

- Înainte de a introduce cartușul acumulatorului în mașină, verificați întotdeauna dacă butonul declanșator funcționează corect și revine în poziția "OFF" (oprit) când este eliberat.
- Când nu folosiți mașina, apăsați butonul de deblocare în poziția A pentru a bloca butonul declanșator în poziția OPRIT.

Pentru a preveni acționarea accidentală a butonului declanșator este prevăzută un buton de deblocare.

Pentru a porni mașina, apăsați butonul de deblocare în poziția B și acționați butonul declanșator.

Viteza mașinii poate fi crescută prin creșterea forței de apăsare a butonului declanșator. Eliberați butonul declanșator pentru a opri mașina. După utilizare, apăsați întotdeauna butonul de deblocare în poziția A.

Aprinderea lămpilor

⚠ATENȚIE:

- Nu priviți direct în raza sau în sursa de lumină. Pentru a aprinde lampa, apăsați butonul declanșator. Eliberați butonul declanșator pentru a o stinge.

NOTĂ:

- Folosiți o cârpă curată pentru a șterge depunerile de pe lentila lămpii. Aveți grijă să nu zgâriați lentila lămpii, deoarece calitatea iluminării va fi afectată.

MONTARE

⚠ATENȚIE:

- Asigurați-vă întotdeauna că mașina este oprită și cartușul acumulatorului este scos înainte de a executa orice lucrări la mașină.

Montarea sau demontarea pânzei de ferăstrău

⚠ATENȚIE:

- Curățați întotdeauna toate așchiile sau materiile străine depuse pe pânză și/sau pe suportul pânzei. În caz contrar, pânza ar putea fi strânsă insuficient existând pericol de rănire gravă.
- Nu atingeți pânza sau piesa prelucrată imediat după executarea lucrării; acestea pot fi extrem de fierbinți și pot provoca arsuri ale pielii.
- Fixați strâns pânza de ferăstrău. În caz contrar, există pericol de rănire gravă.
- Când scoateți pânza de ferăstrău, aveți grijă să nu vă răniți la degete cu vârful pânzei sau vârfurile piesei prelucrate.

Pentru a monta pânza, deschideți pârghia de deschidere a mașinii în poziția prezentată în figură.

Fig.6

Menținând această poziție, introduceți pânza de ferăstrău în capul de prindere a pânzei până când cele două protuberanțe ale pânzei nu mai sunt vizibile.

Fig.7

Readuceți pârghia de deschidere a mașinii în poziția inițială.

După montare, asigurați-vă întotdeauna că pânza este fixată ferm încercând să o trageți afară.

⚠ATENȚIE:

- Nu deschide excesiv pârghia de deschidere a mașinii pentru a nu avaria mașina.

Pentru a demonta pânza, deschideți pârghia de deschidere a mașinii în poziția prezentată în figură. Extrageți pânza de ferăstrău către talpă.

Fig.8

NOTĂ:

- Ocazional, lubrifiați rola de ghidare.

Depozitarea cheii inbus

Fig.9

Atunci când nu este utilizată, depozitați cheia inbus după cum se vede în figură pentru a nu se pierde.

Placă de acoperire

Fig.10

Folosiți placa de acoperire atunci când tăiați furniruri decorative, mase plastice etc. Aceasta protejează suprafețele sensibile sau delicate împotriva deteriorării. Montați-l la spatele tălpii mașinii.

Dispozitiv anti-așchiere

Fig.11

Pentru tăieturi fără așchii poate fi utilizat dispozitivul anti-așchiere. Pentru a instala dispozitivul anti-așchiere, deplasați talpa mașinii complet înainte și montați dispozitivul de la spatele tălpii mașinii. Când utilizați placa de acoperire, instalați dispozitivul anti-așchiere pe placa de acoperire.

⚠ATENȚIE:

- Dispozitivul anti-așchiere nu poate fi utilizat când se execută tăieri înclinate.

Extragerea prafului

Duza de praf (accesoriu opțional) este recomandată pentru executarea curată a operațiilor de tăiere.

Fig.12

Pentru a atășa duza de praf la mașină, introduceți cârligul duzei de praf în gaura din talpă.

Duza de praf poate fi instalată pe partea stânga sau dreaptă a tălpii.

Fig.13

Apoi conectați la duza de praf un aspirator Makita.

Fig.14

FUNȚIONARE

⚠ATENȚIE:

- Țineți întotdeauna talpa la același nivel cu piesa de prelucrat. În caz contrar, pânza se poate rupe provocând vătămări corporale grave.

Fig.15

Porniți mașina fără ca pânza să fie în contact și așteptați până când pânza atinge viteza maximă. Apoi așezați talpa plan pe piesa de prelucrat și deplasați lent mașina înainte de-a lungul liniei de tăiere marcate în prealabil.

NOTĂ:

- Dacă mașina este folosită continuu până la descărcarea cartușului acumulatorului, lăsați mașina în repaus timp de 15 minute înainte de a continua cu un acumulator nou.

Când tăiați linii curbe, deplasați mașina foarte lent.

Tăierea înclinată

Fig.16

⚠️ATENȚIE:

- Asigurați-vă întotdeauna că mașina este oprită și cartușul acumulatorului este scos înainte de a înclina talpa.

Cu talpa înclinată puteți executa tăieri înclinate la orice unghi cuprins între 0° și 45° (stânga sau dreapta).

Slăbiți bolțul din spatele tălpii cu cheia inbus. Deplasați talpa astfel încât bolțul să fie poziționat în centrul fantei oblice din talpă.

Fig.17

Înclinați talpa până când se obține unghiul de înclinare dorit. Canelura în V de pe carcasa angrenajului indică unghiul de înclinare prin gradatții. Apoi strângeți ferm bolțul pentru a fixa talpa.

Fig.18

Tăieri la nivelul unui plan frontal

Fig.19

Slăbiți bolțul din spatele tălpii cu cheia inbus și deplasați talpa complet înapoi. Apoi strângeți bolțul pentru a fixa talpa.

Decupaje

Decupajele pot fi realizate printr-una din cele două metode A sau B.

A) Practicarea unei găuri de pornire:

Fig.20

- Pentru decupaje interioare, fără executarea unei tăieturi de intrare de la una dintre margini, practicați o gaură de pornire cu diametru de 12 mm sau mai mare. Introduceți pânza în această gaură pentru a începe tăierea.

B) Decupare:

Fig.21

- Nu este necesar să realizați o gaură de pornire sau o tăietură de intrare dacă procedați cu atenție după cum urmează.
- 1. Înclinați mașina în sus pe muchia frontală a tălpii, cu vârful pânzei poziționat imediat deasupra suprafeței piesei de prelucrat.
- 2. Aplicați o presiune asupra mașinii astfel încât muchia frontală a tălpii să nu se miște atunci când porniți mașina și coborâți lent capătul posterior al mașinii.
- 3. Pe măsură ce pânza străpunge piesa de prelucrat, coborâți lent talpa mașinii pe suprafața piesei de prelucrat.
- 4. Finalizați tăierea în mod obișnuit.

Finisarea marginilor

Fig.22

Pentru a rectifica marginile sau a realiza corecții dimensionale, deplasați pânza ușor de-a lungul marginilor tăiate.

Tăierea metalelor

Folosiiți întotdeauna un lichid de răcire (ulei de răcire a sculelor așchietoare) atunci când tăiați metale. În caz contrar, pânza se va uza considerabil. În locul utilizării unui lichid de răcire, puteți unge fața inferioară a piesei de prelucrat.

Set riglă de ghidare (accesoriu opțional)

⚠️ATENȚIE:

- Asigurați-vă întotdeauna că mașina este oprită și cartușul acumulatorului este scos înainte de a monta sau demonta accesoriile.

1. Tăieri drepte

Fig.23

Fig.24

Când tăiați în mod repetat la lățimi mai mici de 160 mm, folosiți rigla de ghidare care asigură obținerea unor tăieturi rapide, curate și drepte. Pentru a o instala, introduceți rigla de ghidare în gaura dreptunghiulară din partea laterală a tălpii mașinii cu ghidajul riglei orientat în jos. Glisați rigla de ghidare în poziția lățimii de tăiere dorite, apoi strângeți bolțul pentru a o fixa.

2. Tăieri circulare

Fig.25

Fig.26

Când tăiați cercuri sau arce cu rază mai mică de 170 mm, instalați rigla de ghidare după cum urmează.

- Introduceți rigla de ghidare în gaura dreptunghiulară din partea laterală a tălpii cu ghidajul riglei orientat în sus. Introduceți știftul ghidajului circular printr-una dintre cele două găuri ale ghidajului riglei. Înșurubați butonul filetat pe știft pentru a-l fixa.
- Glisați acum rigla de ghidare în poziția razei de tăiere dorite și strângeți bolțul pentru a o fixa. Apoi deplasați talpa complet înainte.

NOTĂ:

- Folosiiți întotdeauna pânzele nr. B-17, B-18, B-26 sau B-27 când tăiați cercuri sau arce.

Set adaptor pentru șina de ghidare (accesoriu)

Fig.27

Când tăiați paralele și bucăți de lățime uniformă sau în linie dreaptă, folosirea adaptorului șinei de ghidare va asigura executarea unor tăieri rapide și curate.

Pentru a instala adaptorul șinei de ghidare, introduceți rigla gradată în gaura dreptunghiulară din talpă până când se oprește. Fixați bolțul ferm cu cheia inbus.

Fig.28

Instalați adaptorul șinei de ghidare pe șina de ghidare. Introduceți rigla gradată în gaura dreptunghiulară a adaptorului șinei de ghidare. Așezați talpa lateral lângă șina de ghidare și strângeți ferm bolțul.

Fig.29

⚠️ATENȚIE:

- Folosiți întotdeauna pânzele nr. B-8, B-13, B-16, B-17 sau 58 când utilizați șina de ghidare și adaptorul șinei de ghidare.

ÎNTREȚINERE

⚠️ATENȚIE:

- Asigurați-vă întotdeauna că mașina este oprită și cartușul acumulatorului este scos înainte de a executa lucrările de inspecție și întreținere.
- Nu utilizați niciodată gazolină, benzină, diluant, alcool sau alte substanțe asemănătoare. În caz contrar, pot rezulta decolorări, deformări sau fisuri.

Înlocuirea periiilor de carbon

Fig.30

Detașați periile de carbon și verificați-le în mod regulat. Schimbați-le atunci când s-au uzat până la marcajul limită. Periile de carbon trebuie să fie în permanență curate și să alunece ușor în suport. Ambele perii de carbon trebuie să fie înlocuite simultan cu alte perii identice.

Folosiți o șurubelniță pentru a îndepărta capacul suportului periiilor de carbon. Scoateți periile de carbon uzate și fixați capacul pentru periile de carbon.

Fig.31

Pentru a menține siguranța și fiabilitatea mașinii, reparațiile și reglajele trebuie să fie efectuate numai la Centrele de service autorizat Makita, folosindu-se piese de schimb Makita.

ACCESORII OPȚIONALE

⚠️ATENȚIE:

- Folosiți accesoriile sau piesele auxiliare recomandate pentru mașina dumneavoastră în acest manual. Utilizarea oricăror alte accesorii sau piese auxiliare poate cauza vătămări. Folosiți accesoriile pentru operațiunea pentru care au fost concepute.

Dacă aveți nevoie de asistență sau de mai multe detalii referitoare la aceste accesorii, adresați-vă centrului local de service Makita.

- Pânze de ferăstrău pendular
- Cheie inbus de 4
- Set riglă de ghidare
- Set adaptor pentru șina de ghidare
- Set șină de ghidare
- Dispozitiv anti-așchiere
- Placă de acoperire
- Duză de praf
- Acumulator și încărcător original Makita

NOTĂ:

- Unele articole din listă pot fi incluse ca accesorii standard în ambalajul de scule. Acestea pot diferi în funcție de țară.

DEUTSCH (Originalbetriebsanleitung)

Erklärung der Gesamtdarstellung

1-1. Rote Anzeige	11-1. Fuß	19-2. Schraube
1-2. Taste	11-2. Splitterschutz	19-3. Sechskantschlüssel
1-3. Akkublock	12-1. Absaugstutzen	20-1. Anfangsloch
2-1. Sternmarkierung	12-2. Fuß	23-1. Parallelschlag
3-1. Hebel zum Wechseln der Sägebetriebsart	14-1. Absaugstutzen	24-1. Sechskantschlüssel
4-1. Entsperrungstaste	14-2. Schlauch für Staubsauger	24-2. Schraube
4-2. Schalter	15-1. Schnittlinie	24-3. Gehrungsanschlag
5-1. Entsperrungstaste	15-2. Fuß	26-1. Gehrungsanschlag
6-1. Werkzeugöffner	17-1. Fuß	26-2. Gewindeknopf
7-1. Blattklemme	17-2. Schraube	26-3. Kreisführungsstift
7-2. Stichsägeblatt	17-3. Sechskantschlüssel	28-1. Schraube
7-3. Nasen	18-1. Gehrungsschlitz	28-2. Messleiste
8-1. Stichsägeblatt	18-2. Fuß	29-1. Führungsschienenadapter
9-1. Fuß	18-3. Schraube	29-2. Schraube
9-2. Sechskantschlüssel	18-4. Einteilungen	29-3. Führungsschiene
10-1. Abdeckungsplatte	18-5. V-Kerbe	30-1. Grenzmarke
10-2. Fuß	18-6. Getriebegehäuse	31-1. Kohlenhalterdeckel
	19-1. Fuß	31-2. Schraubendreher

TECHNISCHE DATEN

Modell	DJV140	DJV180
Hubhöhe	26 mm	26 mm
Max. Schnittkapazität	Holz	135 mm
	Schmiedestahl	10 mm
	Aluminium	20 mm
Schläge pro Minute (min ⁻¹)	0 - 2.600	0 - 2.600
Gesamtlänge	255 mm	257 mm
Netto-Gewicht	2,8 kg	2,9 kg
Nennspannung	Gleichspannung 14,4 V	Gleichspannung 18 V

- Aufgrund der laufenden Forschung und Entwicklung unterliegen die hier aufgeführten technischen Daten Veränderungen ohne Hinweis.
- Die Technischen Daten und der Akkublock können in den einzelnen Ländern abweichen.
- Gewicht, mit Akkublock, ermittelt gemäß EPTA-Verfahren 01/2003

ENE019-1

Verwendungszweck

Das Werkzeug wurde für das Sägen von Holz, Kunststoff und Metallmaterial entwickelt. Als Ergebnis des umfangreichen Zubehör- und Sägeblattprogramms ist das Werkzeug vielseitig verwendbar und gut geeignet für kurvige und kreisförmige Schnitte.

ENG905-1

Geräuschpegel

Die typischen A-bewerteten Geräuschpegel, bestimmt gemäß EN60745:

Modell DJV140

Schalldruckpegel (L_{pA}) : 83 dB (A)
Schalleistungspegel (L_{WA}) : 94 dB (A)
Abweichung (K) : 3 dB (A)

Modell DJV180

Schalldruckpegel (L_{pA}) : 84 dB (A)
Schalleistungspegel (L_{WA}) : 95 dB (A)
Abweichung (K) : 3 dB (A)

Tragen Sie Gehörschutz

ENG900-1

Schwingung

Schwingungsgesamtwerte (Vektorsumme dreier Achsen) nach EN60745:

Arbeitsmodus: Schneiden von Karton
Schwingungsbelastung ($a_{h,B}$): 7,0 m/s²
Abweichung (K): 1,5 m/s²

Arbeitsmodus: Schneiden von Blech
 Schwingungsbelastung ($a_{h,M}$): 3,5 m/s²
 Abweichung (K): 1,5 m/s²

ENG901-1

- Die deklarierte Schwingungsbelastung wurde gemäß der Standardtestmethode gemessen und kann für den Vergleich von Werkzeugen untereinander verwendet werden.
- Die deklarierte Schwingungsbelastung kann auch in einer vorläufigen Bewertung der Gefährdung verwendet werden.

⚠️ **WARNUNG:**

- Die Schwingungsbelastung während der tatsächlichen Anwendung des Elektrowerkzeugs kann in Abhängigkeit von der Art und Weise der Verwendung des Werkzeugs vom deklarierten Belastungswert abweichen.
- Stellen Sie sicher, dass Schutzmaßnahmen für den Bediener getroffen werden, die auf den unter den tatsächlichen Arbeitsbedingungen zu erwartenden Belastungen beruhen (beziehen Sie alle Bestandteile des Arbeitsablaufs ein, also zusätzlich zu den Arbeitszeiten auch Zeiten, in denen das Werkzeug ausgeschaltet ist oder ohne Last läuft).

ENH101-17

Nur für europäische Länder

EG-Konformitätserklärung

Makita erklärt, dass die nachfolgende(n) Maschine(n):

Bezeichnung der Maschine(n):

Akku-Stichsäge

Modellnr./ -typ: DJV140, DJV180

Den folgenden EG-Richtlinien entspricht:

2006/42/EC

Sie werden gemäß den folgenden Standards oder Normen gefertigt:

EN60745

Die technischen Unterlagen gemäß 2006/42/EG sind erhältlich von:

Makita, Jan-Baptist Vinkstraat 2, 3070, Belgien

31.12.2013



000331

Yasushi Fukaya
 Direktor

Makita, Jan-Baptist Vinkstraat 2, 3070, Belgien

Allgemeine Sicherheitshinweise für Elektrowerkzeuge

⚠️ **WARNUNG** Lesen Sie alle **Sicherheitswarnungen und -anweisungen sorgfältig durch**. Werden die Warnungen und Anweisungen ignoriert, besteht die Gefahr eines Stromschlags, Brands und/oder schweren Verletzungen.

Bewahren Sie alle Warnhinweise und Anweisungen zur späteren Referenz gut auf.

GEB05-2

SICHERHEITSHINWEISE ZUR AKKU-STICHSÄGE

1. **Halten Sie das Werkzeug an den isolierten Griffflächen, wenn Sie unter Bedingungen arbeiten, bei denen das Schneidwerkzeug versteckte Verkabelung berühren kann.** Bei Kontakt des Trennwerkzeugs mit einem stromführenden Kabel wird der Strom an die Metallteile des Elektrowerkzeugs und dadurch an den Bediener weitergeleitet, und der Bediener erleidet einen Stromschlag.
2. **Verwenden Sie Klemmen oder andere geeignete Geräte, um das Werkstück an einer stabilen Unterlage zu sichern.** Wenn Sie das Werkstück von Hand halten oder gegen Ihren Körper pressen, kann dies zu Unstabilität und Kontrollverlust führen.
3. **Tragen Sie immer Sicherheitsgläser oder Schutzbrillen.** Bei gewöhnlichen Brillen und Sonnenbrillen handelt es sich **NICHT** um Sicherheitsgläser.
4. **Vermeiden Sie es, in Nägel zu schneiden.** Untersuchen Sie das Werkstück auf Nägel, und entfernen Sie diese vor der eigentlichen Arbeit.
5. **Zu große Werkstücke dürfen nicht geschnitten werden.**
6. **Achten Sie auf genügend Abstand unter dem Werkstück, damit das Blatt nicht auf den Boden, die Werkbank usw. schlägt.**
7. **Halten Sie das Werkzeug fest in der Hand.**
8. **Achten Sie vor dem Einschalten des Werkzeugs darauf, dass das Messer das Werkstück nicht berührt.**
9. **Halten Sie Ihre Hände von beweglichen Teilen fern.**
10. **Lassen Sie das Werkzeug nicht unbeaufsichtigt laufen.** Arbeiten Sie nur mit ihm, wenn Sie es in der Hand halten.
11. **Schalten Sie das Werkzeug immer aus und warten Sie auf den völligen Stillstand des Sägeblatts, bevor Sie dieses aus dem Werkstück herausziehen.**

12. Berühren Sie kurz nach dem Betrieb nicht das Blatt oder das Werkstück. Diese können extrem heiß sein und zu Verbrennungen führen.
13. Lassen Sie das Werkzeug nicht unnötig ohne Last laufen.
14. Manche Materialien enthalten Chemikalien, die giftig sein können. Geben Sie Acht, dass Sie diese nicht einatmen oder berühren. Lesen Sie die Material-Sicherheitsblätter des Lieferers.
15. Verwenden Sie bei der Arbeit stets eine für das Material geeignete Staubmaske bzw. ein Atemgerät.

BEWAHREN SIE DIESE ANWEISUNGEN AUF.

⚠️ WARNUNG:

Lassen Sie sich NIE durch Bequemlichkeit oder (aus fortwährendem Gebrauch gewonnener) Vertrautheit mit dem Werkzeug dazu verleiten, die Sicherheitsregeln für das Werkzeug zu missachten. Bei MISSBRÄUCLICHER Verwendung des Werkzeugs oder Missachtung der in diesem Handbuch enthaltenen Sicherheitshinweise kann es zu schweren Verletzungen kommen.

ENC007-8

WICHTIGE SICHERHEITSANWEISUNGEN FÜR AKKUBLOCK

1. Lesen Sie vor der Verwendung des Akkublocks alle Anweisungen und Sicherheitshinweise für (1) das Akkuladegerät, (2) den Akku und (3) das Produkt, für das der Akku verwendet wird.
2. Der Akkublock darf nicht zerlegt werden.
3. Falls die Betriebsdauer erheblich kürzer wird, beenden Sie den Betrieb umgehend. Andernfalls besteht die Gefahr einer Überhitzung sowie das Risiko möglicher Verbrennungen und sogar einer Explosion.
4. Wenn Elektrolyt in Ihre Augen gerät, waschen Sie diese mit klarem Wasser aus, und suchen Sie sofort einen Arzt auf. Andernfalls können Sie Ihre Sehfähigkeit verlieren.
5. Der Akkublock darf nicht kurzgeschlossen werden.
 - (1) Die Kontakte dürfen nicht mit leitendem Material in Berührung kommen.
 - (2) Der Akkublock darf nicht in einem Behälter aufbewahrt werden, in dem sich andere metallische Gegenstände wie beispielsweise Nägel, Münzen usw. befinden.

- (3) Der Akkublock darf weder Feuchtigkeit noch Regen ausgesetzt werden.

Ein Kurzschluss des Akkus kann zu hohem Kriechstrom, Überhitzung, möglichen Verbrennungen und sogar zu einer Zerstörung des Geräts führen.

6. Werkzeug und Akkublock dürfen nicht an Orten aufbewahrt werden, an denen die Temperatur 50 ° C (122 ° F) oder höher erreichen kann.
7. Selbst wenn der Akkublock schwer beschädigt oder völlig verbraucht ist, darf er nicht angezündet werden. Der Akkublock kann in den Flammen explodieren.
8. Lassen Sie den Akku nicht fallen, und vermeiden Sie Schläge gegen den Akku.
9. Verwenden Sie einen beschädigten Akkublock nicht.
10. Befolgen Sie die in Ihrem Land geltenden Bestimmungen bzgl. der Entsorgung von Akkus.

BEWAHREN SIE DIESE ANWEISUNGEN AUF.

Tipps für den Erhalt der maximalen Akku-Nutzungsdauer

1. Laden Sie den Akkublock auf, bevor er ganz entladen ist. Beenden Sie stets den Betrieb des Werkzeugs, und laden Sie den Akkublock auf, sobald Sie eine verringerte Werkzeugleistung bemerken.
2. Laden Sie einen voll geladenen Akkublock nicht noch einmal auf. Eine Überladung verkürzt die Lebensdauer des Akkus.
3. Laden Sie den Akkublock bei einer Zimmertemperatur von 10 ° C - 40 ° C (50 ° F - 104 ° F) auf. Lassen Sie einen heißen Akkublock vor dem Aufladen abkühlen.
4. Wenn Sie dieses Werkzeug längere Zeit nicht benutzen, laden Sie den Akku alle sechs Monate auf.

FUNKTIONSBESCHREIBUNG

⚠️ ACHTUNG:

- Schalten Sie das Werkzeug stets aus und entfernen Sie den Akkublock, bevor Sie Einstellungen oder eine Funktionsprüfung des Werkzeugs vornehmen.

Montage und Demontage des Akkublocks

Abb.1

⚠️ ACHTUNG:

- Schalten Sie das Werkzeug immer aus, bevor Sie den Akkublock einsetzen oder entnehmen.
- **Halten Sie das Werkzeug und den Akkublock sicher fest, wenn Sie den Akkublock einsetzen oder herausnehmen.** Andernfalls könnte Ihnen das Werkzeug oder der Akkublock aus den Händen fallen, sodass das Werkzeug oder der Akkublock beschädigt werden oder diese Verletzungen verursachen.

Zum Entnehmen des Akkublocks müssen Sie die Taste auf der Vorderseite des Akkublocks schieben und gleichzeitig den Akkublock aus dem Werkzeug herausziehen.

Zum Einsetzen des Akkublocks müssen Sie die Zunge des Akkublocks an der Rille im Gehäuse ausrichten und in die gewünschte Position schieben. Setzen Sie den Akkublock ganz ein, bis er mit einem Klick einrastet. Wenn Sie den roten Bereich oben auf der Taste sehen können, ist der Akkublock nicht ganz eingerastet.

⚠️ ACHTUNG:

- Setzen Sie den Akkublock unbedingt ganz ein, bis der rote Bereich nicht mehr zu sehen ist. Andernfalls kann der Akkublock versehentlich aus dem Werkzeug fallen und Sie oder Personen in Ihrem Umfeld verletzen.
- Setzen Sie den Akkublock nicht mit Gewalt ein. Wenn der Akkublock nicht leicht hineingleitet, ist er nicht richtig angesetzt.

Akku-Schutzsystem (Lithium-Ionen-Akku ist mit einem Stern gekennzeichnet)

Abb.2

Mit einem Stern gekennzeichnete Lithium-Ionen-Akkus verfügen über ein Schutzsystem. Dieses System schaltet die Stromversorgung des Werkzeugs automatisch aus, um die Lebensdauer des Akkus zu verlängern.

Unter folgenden Bedingungen des Werkzeugs und/oder des Akkus kann das Werkzeug während des Betriebs automatisch stoppen:

- Überlastet:
Das Werkzeug wird auf eine Weise betrieben, die zu einer anormal hohen Stromaufnahme führt.

Lassen Sie in dieser Situation den Ein/Aus-Schalter des Werkzeugs los und beenden Sie die Arbeiten, die zu der Überlastung des Werkzeugs geführt haben. Betätigen Sie anschließend den Ein/Aus-Schalter wieder, um das Werkzeug wieder in Betrieb zu nehmen.

Wenn das Werkzeug nicht startet, ist der Akku überhitzt. Lassen Sie in dieser Situation den Akku erst abkühlen, bevor Sie wieder den Ein/Aus-Schalter betätigen.

- Spannung des Akkus zu niedrig:
Die noch vorhandene Akkuladung ist zu niedrig, und das Werkzeug startet nicht. Entnehmen Sie in dieser Situation den Akku und laden Sie den Akku wieder auf.

Auswahl der Schnittbetriebsart

Abb.3

Dieses Werkzeug kann mit und ohne Pendelhub (nur Auf- und Abbewegung) betrieben werden. Der Pendelhub schiebt das Sägeblatt beim Schnitt vor und erhöht dabei stark die Geschwindigkeit.

Zum Ändern der Sägebetriebsart drehen Sie Hebel zum Wechseln der Sägebetriebsart auf die gewünschte Position. Siehe die Tabelle zur Auswahl der richtigen Sägebetriebsart.

Position	Sägebetriebsart	Anwendungen
0	Schnittbetriebsart kein Pendelhub	Für Schnitte in Schmiedestahl, Edelstahl und Plastik. Für saubere Schnitte in Holz und Sperrholz.
I	Schnittbetriebsart kleiner Pendelhub	Für Schnitte in Aluminium, Schmiedestahl und Hartholz.
II	Schnittbetriebsart mittlerer Pendelhub	Für Schnitte in Holz und Sperrholz. Für schnelle Schnitte in Aluminium und Schmiedestahl.
III	Schnittbetriebsart großer Pendelhub	Für schnelle Schnitte in Holz und Sperrholz.

006376

Einsetzen

Abb.4

Abb.5

⚠️ ACHTUNG:

- Achten Sie vor dem Einsetzen des Akkublocks in das Werkzeug darauf, dass sich der Auslöseschalter korrekt bedienen lässt und beim Loslassen auf die Position "OFF" (AUS) zurückkehrt.
- Wenn das Werkzeug nicht betrieben wird, drücken Sie die Entsperrungstaste von der Seite A nach unten, um den Auslöseschalter in der Position OFF (AUS) zu verriegeln.

Damit der Auslöseschalter nicht versehentlich betätigt wird, befindet sich am Werkzeug eine Entsperrungstaste.

Um das Werkzeug zu starten, drücken Sie zuerst die Entsperrungstaste von Seite B und betätigen Sie dann den Auslöseschalter.

Die Werkzeuggeschwindigkeit wird durch höheren Druck auf den Auslöseschalter erhöht. Lassen Sie zum Ausschalten des Werkzeugs den Auslöseschalter los. Drücken Sie die Entsperrungstaste nach dem Gebrauch stets von Seite A hinein.

Anschalten der Lampe

⚠️ACHTUNG:

- Schauen Sie nicht direkt ins Licht oder die Lichtquelle.

Ziehen Sie zum Einschalten der Lampe den Auslöser. Lassen Sie den Auslöser los, um sie auszuschalten.

ANMERKUNG:

- Verwenden Sie für das Abwischen der Unreinheiten von der Lichtlinse einen trockenen Lappen. Achten Sie darauf, dass Sie die Lichtlinse nicht zerkratzen, dadurch kann ihre Leuchtkraft verringert werden.

MONTAGE

⚠️ACHTUNG:

- Schalten Sie das Werkzeug stets aus, und entfernen Sie den Akkublock, bevor Sie Arbeiten am Werkzeug ausführen.

Montage und Demontage des Sägeblatts

⚠️ACHTUNG:

- Entfernen Sie stets alle Splitter und sonstiges Fremdmaterial vom Sägeblatt und dem Sägeblatthalter. Tun Sie dies nicht, kann sich das Sägeblatt lösen, was zu schweren Personenschäden führen kann.
- Berühren Sie kurz nach dem Betrieb weder das Blatt noch das Werkstück. Diese können extrem heiß sein und zu Verbrennungen führen.
- Ziehen Sie das Sägeblatt fest an. Zuwiderhandlungen können zu schweren Personenschäden führen.
- Achten Sie beim Entnehmen des Sägeblatts darauf, Ihre Finger nicht an der Blattspitze oder den Kanten des Werkstücks zu verletzen.

Öffnen Sie den Werkzeugöffner an der in der Abbildung gezeigten Position, um das Sägeblatt zu montieren.

Abb.6

Schieben Sie, ohne etwas zu ändern, das Sägeblatt so weit in die Blattklemme ein, dass die beiden Vorsprünge am Blatt nicht mehr sichtbar sind.

Abb.7

Bringen Sie den Werkzeugöffner wieder in seine Ausgangsposition.

Überprüfen Sie nach dem Einsetzen eines Blattes stets, ob dieses gesichert ist, indem Sie versuchen, es herausziehen.

⚠️ACHTUNG:

- Öffnen Sie den Werkzeugöffner nicht zu weit, da dies das Werkzeug beschädigen kann.

Öffnen Sie den Werkzeugöffner an der in der Abbildung gezeigten Position, um das Sägeblatt zu entfernen. Ziehen Sie das Sägeblatt in Richtung Gleitschuh heraus.

Abb.8

ANMERKUNG:

- Schmieren Sie die Rolle gelegentlich.

Aufbewahrung des Sechskantschlüssels

Abb.9

Wenn Sie den Sechskantschlüssel nicht verwenden, bewahren Sie ihn wie in der Abbildung dargestellt auf, damit er nicht verloren geht.

Abdeckungsplatte

Abb.10

Verwenden Sie die Abdeckungsplatte beim Schneiden dekorativer Furniere, Plastik usw. Er schützt empfindliche Oberflächen vor Beschädigungen. Bringen Sie ihn auf der Rückseite des Werkzeuggleitschuhs an.

Splitterschutz

Abb.11

Für splitterfreie Schnitte kann der Splitterschutz verwendet werden. Zur Montage des Splitterschutzes schieben Sie den Gleitschuh ganz nach vorn und bringen den Schutz von hinten am Gleitschuh an. Wenn Sie die Abdeckungsplatte verwenden, bringen Sie den Splitterschutz an der Abdeckungsplatte an.

⚠️ACHTUNG:

- Der Splitterschutz kann für Gehrungsschnitte nicht verwendet werden.

Staubabsaugung

Der Absaugstutzen (optionales Zubehör) wird für saubere Schnitte empfohlen.

Abb.12

Um den Absaugstutzen am Werkzeug anzubringen, führen Sie dessen Haken in das Loch im Gleitschuh ein. Der Absaugstutzen kann an auf der linken oder der rechten Seite des Gleitschuhs befestigt werden.

Abb.13

Schließen Sie dann einen Makita-Staubsauger an den Absaugstutzen an.

Abb.14

ARBEIT

ACHTUNG:

- Halten Sie den Gleitschuh stets bündig mit dem Werkstück. Tun Sie dies nicht, kann das Sägeblatt brechen, was zu schweren Personenschäden führen kann.

Abb.15

Schalten Sie das Werkzeug ein, ohne dass das Sägeblatt Kontakt hat, und warten Sie, bis das Sägeblatt seine volle Geschwindigkeit erreicht. Setzen Sie dann den Gleitschuh flach auf das Werkstück und bewegen Sie das Werkzeug langsam entlang der markierten Schnittlinie nach vorn.

ANMERKUNG:

- Wenn das Werkzeug bis zur vollständigen Entladung des Akkus betrieben wurde, lassen Sie es 15 Minuten liegen, bevor Sie mit einem neuen Akku fortfahren.

Schieben Sie das Werkzeug bei Kurvenschnitten sehr langsam vor.

Gehrungsschnitt

Abb.16

ACHTUNG:

- Schalten Sie immer das Werkzeug aus und entfernen Sie den Akkublock, bevor Sie den Gleitschuh neigen.

Mit geneigtem Gleitschuh können Sie Gehrungsschnitte mit einem Winkel von 0° bis 45° (links und rechts) ausführen.

Lösen sie die Schraube auf der Rückseite des Gleitschuhs mit dem Sechskantschlüssel. Verschieben Sie den Gleitschuh so, dass die Schraube in der Mitte des Gehrungsschlitzes im Gleitschuh liegt.

Abb.17

Drehen Sie den Gleitschuh bis zum gewünschten Winkel. Die V-Kerbe des Motorgehäuses zeigt den Gehrungswinkel in Einteilungen an. Ziehen Sie dann die Schraube zur Sicherung des Gleitschuhs fest an.

Abb.18

Vordere bündige Schnitte

Abb.19

Lösen Sie die Schraube auf der Rückseite des Gleitschuhs mit dem Sechskantschlüssel, und schieben Sie den Gleitschuh ganz zurück. Ziehen Sie dann die Schraube zur Sicherung des Gleitschuhs an.

Ausschnitte

Ausschnitte können entweder mit Methode A oder B hergestellt werden.

A) Bohren eines Anfangslochs:

Abb.20

- Für Innenschnitte ohne Führungsschnitt von einer Kante aus bohren Sie ein Anfangsloch mit einem Durchmesser von 12 mm oder mehr. Führen Sie das Sägeblatt in dieses Loch ein, und sägen Sie.

B) Tauchsägen:

Abb.21

- Ein Anfangsloch oder ein Führungsschnitt ist nicht nötig, wenn Sie vorsichtig wie folgt vorgehen.
 1. Kippen Sie das Werkzeug auf die vordere Kante des Gleitschuhs, mit der Sägeblattspitze genau über der Oberfläche des Werkstücks.
 2. Üben Sie Druck auf das Werkzeug aus, so dass die vordere Kante des Gleitschuhs sich nicht bewegt, während Sie das Werkzeug einschalten und die hintere Kante des Gleitschuhs sanft absenken.
 3. Während das Sägeblatt in das Werkstück eindringt, senken Sie den Gleitschuh des Werkzeugs langsam auf die Oberfläche des Werkstücks.
 4. Beenden Sie den Schnitt wie gewohnt.

Bearbeiten von Kanten

Abb.22

Zum Abkanten oder um Abmessungen anzupassen führen Sie das Sägeblatt leicht entlang der Schnittkanten.

Metallschnitte

Verwenden Sie beim Schneiden von Metall ein angemessenes Kühlmittel (Schneideöl). Zuwiderhandlungen können zu enormer Blattabnutzung führen. Die Unterseite des Werkstücks kann gefettet werden, anstelle der Verwendung eines Kühlmittels.

Parallelanschlagsset (optionales Zubehör)

ACHTUNG:

- Schalten Sie das Werkzeug aus und entnehmen Sie den Akkublock, bevor Sie Zubehörteile einsetzen oder entfernen.

1. Geradschnitte

Abb.23

Abb.24

Der praktische Parallelanschlag ermöglicht die Ausführung besonders genauer Geradschnitte bei wiederholten Schnittbreiten unter 160 mm. Setzen Sie den Parallelanschlag in das rechteckige Loch auf der Seite des Werkzeug-Gleitschuhs ein, mit dem Gehrungsanschlag nach unten. Verschieben Sie den Parallelanschlag auf die gewünschte Schnittbreite, und ziehen Sie die Schraube an, um ihn zu sichern.

2. Kreisschnitte

Abb.25

Abb.26

Zum Schneiden von Kreisen oder Bögen mit 170 mm Radius oder weniger bringen Sie den Parallelanschlag wie folgt an.

- Setzen Sie den Parallelanschlag in das rechteckige Loch auf der Seite des Gleitschuhs ein, mit dem Gehrungsanschlag nach oben. Führen Sie den Kreisführungsstift in eines der beiden Löcher im Parallelanschlag ein. Schrauben Sie dann zu dessen Sicherung den Gewindeknopf auf den Stift auf.
- Verschieben Sie den Parallelanschlag auf den gewünschten Schnittradius, und ziehen Sie die Schraube an, um ihn zu sichern. Schieben Sie dann den Gleitschuh ganz nach vorn.

ANMERKUNG:

- Verwenden Sie immer die Sägeblätter Nr. B-17, B-18, B-26 oder B-27 zum Schneiden von Kreisen oder Bögen.

Führungsschienen-Adaptersatz (Zubehör)

Abb.27

Beim Schneiden paralleler und gleichmäßig breiter oder gerader Schnitte sorgen die Führungsschiene und der Führungsschienenadapter für schnelle und saubere Schnitte.

Um den Führungsschienenadapter anzubringen, führen Sie die Messleiste so weit wie möglich in das eckige Loch im Gleitschuh ein. Sichern Sie die Schraube mit dem Sechskantschlüssel.

Abb.28

Bringen Sie den Führungsschienenadapter an der Leiste der Führungsschiene an. Setzen Sie die Messleiste in das eckige Loch im Führungsschienenadapter ein. Bringen Sie den Gleitschuh auf die Seite der Führungsschiene, und ziehen Sie die Schraube fest an.

Abb.29

⚠ACHTUNG:

- Verwenden Sie immer die Sägeblätter Nr. B-8, B-13, B-16, B-17 oder 58 mit dem Führungsschienenadapter und der Führungsschiene.

WARTUNG

⚠ACHTUNG:

- Schalten Sie das Werkzeug stets aus und entfernen Sie den Akkublock, bevor Sie Inspektionen oder Wartungsarbeiten am Werkzeug vornehmen.
- Verwenden Sie zum Reinigen niemals Kraftstoffe, Benzin, Verdünnern, Alkohol oder ähnliches. Dies kann zu Verfärbungen, Verformungen oder Rissen führen.

Kohlenwechsel

Abb.30

Nehmen Sie die Kohlen regelmäßig heraus und wechseln Sie sie. Wenn sie bis zur Grenzmarke verbraucht sind, müssen sie ausgewechselt werden. Die Kohlen müssen sauber sein und locker in ihre Halter hineinfallen. Die beiden Kohlen müssen gleichzeitig ausgewechselt werden. Verwenden Sie ausschließlich gleiche Kohlen.

Schrauben Sie mit einem Schraubenzieher den Kohlenhalterdeckel ab. Wechseln Sie die verschlissenen Kohlen, legen Sie neue ein und schrauben Sie den Deckel wieder auf.

Abb.31

Zur Aufrechterhaltung der SICHERHEIT und ZUVERLÄSSIGKEIT des Produkts müssen die Reparaturen und alle Wartungen und Einstellungen von den autorisierten Servicestellen der Firma Makita und unter Verwendung der Ersatzteile von Makita durchgeführt werden.

SONDERZUBEHÖR

⚠ACHTUNG:

- Für Ihr Werkzeug Makita, das in dieser Anleitung beschrieben ist, empfehlen wir folgende Zubehörteile und Aufsätze zu verwenden. Bei der Verwendung anderer Zubehörteile oder Aufsätze kann die Verletzungsgefahr für Personen drohen. Die Zubehörteile und Aufsätze dürfen nur für ihre festgelegten Zwecke verwendet werden.

Wenn Sie nähere Informationen bezüglich dieses Zubehörs benötigen, wenden Sie sich bitte an Ihre örtliche Servicestelle der Firma Makita.

- Stichsägeblätter
- Sechskantschlüssel 4
- Parallelanschlag (Führungsschiene) Satz
- Führungsschienen-Adaptersatz
- Führungsschienenersatz
- Splitterschutz
- Abdeckungsplatte
- Absaugstutzen
- Originalakku und Ladegerät von Makita

ANMERKUNG:

- Einige der in der Liste aufgeführten Elemente sind dem Werkzeugpaket als Standardzubehör beigelegt. Diese können in den einzelnen Ländern voneinander abweichen.

MAGYAR (Eredeti útmutató)

Az általános nézet magyarázata

1-1. Piros rész	11-2. Felszakadásgátló	19-3. Imbuszkulcs
1-2. Gomb	12-1. Porkifúvó	20-1. Kezdőfurat
1-3. Akkumulátor	12-2. Alaplemez	23-1. Párhuzamvezető
2-1. Csillag jelzés	14-1. Porkifúvó	24-1. Imbuszkulcs
3-1. Vágási mód váltókar	14-2. Cső porszívóhoz	24-2. Fejecscsavar
4-1. Kireteszelógomb	15-1. Vágóvonal	24-3. Terelőlemez
4-2. Kapcsoló kioldógomb	15-2. Alaplemez	26-1. Terelőlemez
5-1. Kireteszelógomb	17-1. Alaplemez	26-2. Menetes gomb
6-1. Szerszámnyitó	17-2. Fejecscsavar	26-3. Körvezető csapszeg
7-1. Fűrészlapszorító	17-3. Imbuszkulcs	28-1. Fejecscsavar
7-2. Szűrőfűrész fűrészlap	18-1. Gérvágó nyílás	28-2. Vezetőrud
7-3. Kiemelkedések	18-2. Alaplemez	29-1. Vezetősín adapter
8-1. Szűrőfűrész fűrészlap	18-3. Fejecscsavar	29-2. Csavar
9-1. Alaplemez	18-4. Fokozatok	29-3. Vezetősín
9-2. Imbuszkulcs	18-5. V-alakú bevágás	30-1. Határjelzés
10-1. Fedőlap	18-6. Fogaskerékház	31-1. Kefetartó sapka
10-2. Alaplemez	19-1. Alaplemez	31-2. Csavarhúzó
11-1. Alaplemez	19-2. Fejecscsavar	

RÉSZLETES LEÍRÁS

Modell	DJV140	DJV180
Lökethossz	26 mm	26 mm
Max. vágóteljesítmény	Fa	135 mm
	Lágyacél	10 mm
	Alumínium	20 mm
Löketszám percenként (min^{-1})	0 - 2600	0 - 2600
Teljes hossz	255 mm	257 mm
Tiszta tömeg	2,8 kg	2,9 kg
Névleges feszültség	14,4 V, egyenáram	18 V, egyenáram

- Folyamatos kutató- és fejlesztőprogramunk eredményeként az itt felsorolt tulajdonságok figyelemzetés nélkül megváltozhatnak.
- A műszaki adatok és az akkumulátor országokként változhatnak.
- Súly az akkumulátorral, a 01/2003 EPTA eljárás szerint meghatározva

ENE019-1

Rendeltetésszerű használat

A szerszám faanyagok, műanyagok és fémek fűrészelésére használható. A kibővített tartozék és fűrészlap programnak köszönhetően a szerszám számos célra használható és különösen alkalmas ívelt vagy körvágásokhoz.

ENG905-1

Zaj

A tipikus A-súlyozású zajszint, a EN60745szerint meghatározva:

Típus DJV140

Hangnyomásszint (L_{pA}): 83 dB (A)
Hangteljesítményszint (L_{WA}): 94 dB (A)
Tűrés (K): 3 dB (A)

Típus DJV180

Hangnyomásszint (L_{pA}): 84 dB (A)
Hangteljesítményszint (L_{WA}): 95 dB (A)
Tűrés (K): 3 dB (A)

Viseljen fülvédőt

ENG900-1

Vibráció

A vibráció teljes értéke (háromtengelyű vektorösszeg) EN60745 szerint meghatározva:

Működési mód: lapok vágása
Rezgés kibocsátás ($a_{h,B}$): 7,0 m/s^2
Tűrés (K): 1,5 m/s^2

Működési mód: fémlemez vágása
Rezgés kibocsátás ($a_{h,M}$): 3,5 m/s^2
Tűrés (K): 1,5 m/s^2

- A rezgés kibocsátás értéke a szabványos vizsgálati eljárásnak megfelelően lett mérve, és segítségével az elektromos kéziszerszámok összehasonlíthatók egymással.
- A rezgés kibocsátás értékeinek segítségével előzetesen megbecsülhető a rezgésnek való kitettség mértéke.

⚠ FIGYELMEZTETÉS:

- A szerszám rezgés kibocsátása egy adott alkalmazásnál eltérhet a megadott értéktől a használat módjától függően.
- Határozza meg a kezelő védelmét szolgáló munkavédelmi lépéseket, melyek az adott munkafeladatok melletti vibrációs hatás becslött mértékén alapulnak (figyelembe véve a munkaciklus elemeit, mint például a gép leállításának és úresjáratainak mennyiségét az elindítások száma mellett).

ENH101-17

Csak európai országokra vonatkozóan

EK Megfeleléségi nyilatkozat

A Makita kijelenti, hogy az alábbi gép(ek):

Gép megnevezése:

Akkumulátoros szűrőfűrész

Típuszám/típus: DJV140, DJV180

Megfelel a következő Európai direktíváknak:

2006/42/EC

Gyártása a következő szabványoknak, valamint szabványosított dokumentumoknak megfelelően történik:

EN60745

A műszaki leírás a 2006/42/EK előírásainak megfelelően elérhető innen:

Makita, Jan-Baptist Vinkstraat 2, 3070, Belgium

31.12.2013



000331

Yasushi Fukaya

Igazgató

Makita, Jan-Baptist Vinkstraat 2, 3070, Belgium

GEA010-1

A szerszámgépekre vonatkozó általános biztonsági figyelmeztetések

⚠ **FIGYELEM** Olvassa el az összes biztonsági figyelmeztetést és utasítást. Ha nem tartja be a figyelmeztetéseket és utasításokat, akkor áramütés, tüzet és/vagy súlyos sérülést okozhat.

Őrizzen meg minden figyelmeztetést és utasítást a későbbi tájékozódás érdekében.

A VEZETÉK NÉLKÜLI SZÜRŐFŰRÉSZRE VONATKOZÓ BIZTONSÁGI FIGYELMEZTETÉSEK

1. **A szerszámgépet a szigetelt markolófelületeinél fogja, ha olyan műveletet végez, amikor a vágóeszköz rejtett vezetékkel érintkezhet.** Ha a vágóeszköz „élő” vezetékkel érintkezik, a szerszámgép fém alkatrészei is „áram alá” kerülhetnek, és a kezelőt áramütés érheti.
2. **Szorítókkal vagy más praktikus módon rögzítse és támassza meg a munkadarabot egy szilárd padozaton.** A munkadarab a kezével vagy a testével való megtartás esetén instabil lehet és az uralom elvesztéséhez vezethet.
3. **Mindig viseljen védőszemüveget vagy szemvédőt.** A normál szemüvegek vagy a napszemüvegek NEM védőszemüvegek.
4. **Kerülje a szegek átvágását.** A művelet megkezdése előtt ellenőrizze a munkadarabot, és húzza ki belőle a szegeket.
5. **Ne vágjon túlméretes munkadarabokat.**
6. **Ellenőrizze a megfelelő hézagot a munkadarab mögött a vágás előtt, nehogy a vágószerszám a padlóba, munkapadba, stb. ütközzön.**
7. **Tartsa a szerszámot szilárdan.**
8. **Ellenőrizze, hogy a fűrészlap nem ér a munkadarabhoz, mielőtt bekapcsolja a kapcsolót.**
9. **Tartsa távol a kezeit a mozgó alkatrészekről.**
10. **Ne hagyja a szerszámot bekapcsolva.** Csak kézben tartva használja a szerszámot.
11. **A fűrészlap eltávolítása előtt a munkadarabból mindig kapcsolja ki a szerszámot és várja meg, amíg a fűrészlap teljesen megáll.**
12. **Ne érjen a fűrészlaphoz vagy a munkadarabhoz közvetlenül a munkavégzést követően; azok rendkívül forrók lehetnek és megégethetik a bőrét.**
13. **Ne működtesse a szerszámot terhelés nélkül fölöslegesen.**
14. **Némelyik anyag mérgező vegyületet tartalmazhat.** Gondoskodjon a por belélegzése elleni és érintés elleni védelemről. Kövesse az anyag szállítójának biztonsági utasításait.
15. **Mindig a megmunkált anyagnak és az alkalmazásnak megfelelő pormaszkot/gázálcot használja.**

ŐRIZZE MEG EZEKET AZ UTASÍTÁSOKAT.

⚠ FIGYELMEZTETÉS:

NE HAGYJA, hogy a kényelem vagy a termék (többszöri használatból adódó) mind alaposabb ismerete váltsa fel az adott termékre vonatkozó biztonsági előírások szigorú betartását. A **HELYTELEN HASZNÁLAT** és a használati útmutatóban szereplő biztonsági előírások megszegése súlyos személyi sérülésekhez vezethet.

ENC007-8

FONTOS BIZTONSÁGI SZABÁLYOK

AZ AKKUMULÁTORRA VONATKOZÓAN

1. Az akkumulátor használata előtt tanulmányozza át az akkumulátortöltőn (1), az akkumulátoron (2) és az akkumulátorral működtetett terméken (3) olvasható összes utasítást és figyelmeztető jelzést.
2. Ne szerelje szét az akkumulátort.
3. Ha a működési idő nagyon lerövidült, azonnal hagyja abba a használatot. Ez a túlmelegedés, esetleges égések és akár robbanás veszélyével is járhat.
4. Ha elektrolit kerül a szemébe, mossa ki azt tiszta vízzel és azonnal keressen orvosi segítséget. Ez a látásának elvesztését okozhatja.
5. Ne zárja rövidre az akkumulátort:
 - (1) Ne érjen az érintkezőkhöz elektromosan vezető anyagokkal.
 - (2) Ne tárolja az akkumulátort más fémtárgyakkal, mint pl. szegekkel, érmékkel, stb. egy helyen.
 - (3) Ne tegye ki az akkumulátort víznek vagy esőnek.

Az akkumulátor rövidzárlata nagy áramerősséget, túlmelegedést, égéseket, sőt akár meghibásodást is okozhat.

6. Ne tárolja a szerszámot vagy az akkumulátort olyan helyen, ahol a hőmérséklet elérheti vagy meghaladhatja az 50 ° C-ot (122 ° F).
7. Ne égesse el az akkumulátort még akkor sem, ha az komolyan megsérült vagy teljesen elhasználódott. Az akkumulátor a tűzben felrobbanhat.
8. Vigyázzon, nehogy leejtse vagy megüsse az akkumulátort.
9. Ne használjon sérült akkumulátort.
10. Az akkumulátor ártalmatlanításakor tartsa be a helyi előírásokat.

ŐRIZZE MEG EZEKET AZ UTASÍTÁSOKAT.

Tippek a maximális élettartam eléréséhez

1. Töltse fel az akkumulátort még mielőtt teljesen lemerülne.
Mindig kapcsolja ki a szerszámot és töltsen fel az akkumulátort amikor érzi, hogy csökkent a szerszám teljesítménye.
2. Soha ne töltsen újra a teljesen feltöltött akkumulátort.
A túltöltés csökkenti az akkumulátor élettartamát.
3. Az akkumulátort szobahőmérsékleten töltsen 10 ° C - 40 ° C (50 ° F - 104 ° F) közötti hőmérsékleten. Hagyja, hogy a forró akkumulátor lehűljön, mielőtt elkezdje azt feltölteni.
4. Töltsen fel az akkumulátort hathavonta egyszer, ha nem használja az eszközt hosszabb ideig.

MŰKÖDÉSI LEÍRÁS

⚠VIGYÁZAT:

- Minden esetben ellenőrizze, hogy a szerszám ki van kapcsolva és az akkumulátor eltávolításra került mielőtt beállít vagy ellenőriz valamilyen funkciót a szerszámon.

Az akkumulátor behelyezése és eltávolítása

Fig.1

⚠VIGYÁZAT:

- Mindig kapcsolja ki az eszközt, mielőtt behelyezi vagy eltávolítja az akkumulátort.
- **Az akkumulátort és a szerszámot tartsa erősen, amikor az akkumulátort a szerszámra helyezi vagy eltávolítja arról.** Amennyiben nem így jár el, a szerszám vagy az akkumulátor a kezéből kicsúszhat és megsérülhet, illetve személyi sérülést okozhat.

Az akkumulátoregység kivételéhez nyomja be az akkumulátoregység elején található gombot, és tolja ki az egységet.

Az akkumulátor beszereléséhez illessze az akkumulátor nyelvét a burkolaton található vajatba és csúsztassa a helyére. Egészen addig tolja be, amíg egy kis kattánással a helyére nem ugrik. Ha látható a piros rész a gomb felső oldalán, akkor a gomb nem kattant be teljesen.

⚠VIGYÁZAT:

- Mindig tolja be teljesen az akkumulátort, amíg a piros rész el nem tűnik. Ha ez nem történik meg, akkor az akkumulátor kieshet a szerszámból, és Önnek vagy a környezetében másnak sérülést okozhat.
- Ne erőltesse be az akkumulátort. Ha az akkumulátor nem csúszik be könnyedén, akkor nem megfelelően lett behelyezve.

Akkumulátorvédő rendszer (lítiumion akkumulátor csillag jelzéssel)

Fig.2

A csillag jelzéssel ellátott lítiumion akkumulátorok akkumulátorvédő rendszerrel vannak felszerelve. A rendszer automatikusan lekapcsolja a szerszám áramellátását, így megnöveli az akkumulátor élettartamát.

A szerszám használat közben automatikusan leáll, ha a szerszám és/vagy az akkumulátor a következő helyzetbe kerül:

- Túlterhelt:
A szerszámot úgy működteti, hogy az szokatlanul erős áramot vesz fel. Ilyenkor engedje fel a szerszám kioldókapcsolóját és állítsa le azt az alkalmazást, amelyek a túlterhelést okozza. Ezután húzza meg ismét a kioldókapcsolót, és indítsa újra a szerszámot. Ha a szerszám nem indul el, az akkumulátor túlhevült. Ilyenkor hagyja kihűlni az akkumulátort, mielőtt ismét meghúzná a kioldókapcsolót.

- Az akkumulátor töltöttsége alacsony:
Az akkumulátor fennmaradó töltöttsége túl alacsony, a szerszámot nem tudja működtetni. Ilyenkor távolítsa el, és tölts fel az akkumulátort.

A vágási mód kiválasztása

Fig.3

Ez a szerszám előtolásos vagy egyenes vonalú (fel és le) vágási módban működtethető. Az előtolásos vágási módban előretolja a fűrészlapot a vágási lökés során és nagymértékben megnöveli a vágási sebességet.

A vágási mód megváltoztatásához csak fordítsa a vágási mód váltókart a kívánt vágási módnak megfelelő állásba. Tájékozódjon a táblázatból a megfelelő vágási mód kiválasztásához.

pozíció	Vágási mód	Alkalmazások
0	Egyenes vonalú vágási mód	Lágyacél, rozsdamentes acél és műanyagok vágásához. Fa és furnér tiszta vágásához.
I	Kis előtolású vágási mód	Lágyacél, alumínium és keményfa vágásához.
II	Közepes előtolású vágási mód	Fa és furnér vágásához. Alumínium és lágyacél gyors vágásához.
III	Nagy előtolású vágási mód	Fa és furnér gyors vágásához.

006376

A kapcsoló használata

Fig.4

Fig.5

⚠VIGYÁZAT:

- Mielőtt behelyezi az akkumulátort a szerszámba, mindig ellenőrizze, hogy a kioldókapcsoló hibátlanul működik és az "OFF" állásba áll felengedéskor.
- Ha nem működteti a szerszámot, nyomja le a kireteszelőgombot az A oldalról a kioldókapcsoló elreteszeléséhez KI állásban.

Egy kireteszelő gomb szolgál annak elkerülésére, hogy a kioldókapcsoló véletlenül meghúzzák.

A szerszám beindításához nyomja le a kireteszelő gombot a B oldalról és húzza meg a kioldókapcsolót.

A szerszám sebessége nő, ha növeli a nyomást a kioldókapcsolón. Engedje fel a kioldókapcsolót a leállításához. A használat befejezése után mindig nyomja be a kireteszelőgombot az A oldalról.

A lámpák bekapcsolása

⚠VIGYÁZAT:

- Ne tekintsen a fénybe vagy ne nézze egyenesen a fényforrást.

A lámpa bekapcsolásához húzza meg a kapcsolót. Engedje fel a kapcsolót a kikapcsoláshoz.

MEGJEGYZÉS:

- Használjon száraz rongyot a lámpa lencséin lévő szennyeződés eltávolításához. Ügyeljen arra hogy ne karcolja meg a lámpa lencséit, ez csökkentheti a megvilágítás erősségét.

ÖSSZESZERELÉS

⚠VIGYÁZAT:

- Minden esetben ellenőrizze, hogy a szerszám ki van kapcsolva és az akkumulátor eltávolításra került mielőtt bármilyen műveletet végez a szerszámon.

A fűrészlap felhelyezése vagy eltávolítása

⚠VIGYÁZAT:

- Mindig távolítsa el a fűrészlaphoz és/vagy fűrészlaptartóhoz tapadt forgácsot és más idegen anyagot. Ennek elmulasztása a fűrészlap elégtelen rögzítését okozhatja, ami komoly személyi sérülésekhez vezethet.
- Ne érjen fűrészlaphoz vagy a munkadarabhoz közvetlenül a munkavégzést követően; azok rendkívül forrók lehetnek és megégethetik a bőrt.
- Erősen húzza meg a fűrészlapot. Ennek elmulasztása veszélyes sérüléseket okozhat.
- A fűrészlap eltávolítása során figyeljen oda, nehogy megsértse az ujjait a fűrészlap felső részével, vagy a munkadarab éllein.

A fűrészlap felszereléséhez nyissa fel a szerszámmittót az ábrán látható helyzetbe.

Fig.6

Ezt a helyzetet megtartva helyezze a fűrészlapot a fűrészlaptartóba addig, amíg a fűrészlapon található két kiszögellés már nem látható.

Fig.7

Állítsa vissza a szerszámmittót eredeti helyzetébe. A felszerelés után a fűrészlapot próbálja kihúzni annak ellenőrzésére, hogy biztosan rögzítve van.

⚠VIGYÁZAT:

- Ne nyissa fel túlságosan a szerszámmittót, mert az a szerszám károsodását okozhatja.

A fűrészlap eltávolításához nyissa fel a szerszámmittót az ábrán látható helyzetbe. Húzza ki a fűrészlapot a talplemez irányába.

Fig.8

MEGJEGYZÉS:

- Néha kenje meg a görgöt.

Az imbuszkulcs tárolása

Fig.9

Amikor nem használja, tárolja az imbuszkulcsot az ábrán látható módon, nehogy elveszen.

Fedőlap

Fig.10

Használja a fedőlapot, ha dekoratív burkolatokat, műanyagokat, stb. vág. Megvédi az érzékeny vagy kényes felületeket a károsodástól. Illesse a szerszám vezetőlapjának hátoldalára.

Felszakadásgátló

Fig.11

A felszakadás nélküli vágás érdekében a felszakadásgátló eszközt kell használni. A felszakadásgátló eszköz felszereléséhez tolja a vezetőlemezt teljesen előre és illesse az eszközt a lemezre annak hátsó oldala felől. Ha a fedőlapot használja, akkor a felszakadásgátlót a fedőlapra szerelje fel.

⚠VIGYÁZAT:

- A felszakadásgátló ferdevágáskor nem használható.

Porelszívás

A porkifúvó (opcionális kiegészítő) használata ajánlott a tiszta vágási műveletek végzéséhez.

Fig.12

A porkifúvó csatlakoztatásához helyezze a porkifúvón található kampókat a vezetőlemezen található lyukakba. A porkifúvó a vezetőlemez bal és a jobb oldalára is felszerelhető.

Fig.13

Ezután csatlakoztasson egy Makita porszívót a porkifúvóhoz.

Fig.14

ÜZEMELTETÉS

⚠VIGYÁZAT:

- A vezetőlemez mindig legyen egy szintben a munkadarabbal. Ennek elmulasztása a fűrészlap törését okozhatja, ami veszélyes sérüléseket okozhat.

Fig.15

Kapcsolja be a készüléket anélkül, hogy az bármihez hozzáérne, majd várja meg amíg a fűrész eléri a maximális sebességét. Ezután fektesse a vezetőlemezt a munkadarabra és egyenletesen tolja előre a szerszámot az előzetesen bejelölt vágóvonal mentén.

MEGJEGYZÉS:

- Ha szerszámot folyamatosan működteti addig, amíg az akkumulátor teljesen lemerül, 15 percig pihentesse a szerszámot mielőtt tovább folytatja a munkát egy feltöltött akkumulátorral.

Ívek vágásakor nagyon lassan tolja előre a szerszámot.

Ferdevágás

Fig.16

△VIGYÁZAT:

- A vezetőlemez megdöntése előtt minden esetben ellenőrizze, hogy a szerszám ki van kapcsolva és az akkumulátor eltávolításra került.

A megdöntött vezetőlemezrel ferdevágások végezhetők bármilyen szögben 0° és 45° között (balra vagy jobbra). Lazítsa meg a talplemez hátoldalán található csavart az imbuszkulccsal. Tolja el úgy a vezetőlemezt, hogy a csavar a vezetőlemezen található ferdevágó nyílás közepére kerüljön.

Fig.17

Döntse meg a vezetőlemezt a kívánt ferdevágási szög beállításához. A fogaskerékházon található V alakú bevágás jelzi a ferdevágási szöget fokokban. Ezután húzza meg jól a csavart a vezetőlemez rögzítéséhez.

Fig.18

Elülső illesztővágások

Fig.19

Lazítsa meg a vezetőlemez hátoldalán található csavart az imbuszkulccsal és tolja teljesen hátra a vezetőlemezt. Ezután húzza meg a csavart a vezetőlemez rögzítéséhez.

Kivágás

A kivágásokat az A vagy B módszerekkel lehet végezni.

A) Kezdőfurat fúrása:

Fig.20

- A bevezető vágás nélküli belső kivágásokhoz fúrjon egy 12 mm vagy nagyobb átmérőjű kezdőfuratot. Illessze a fűrészlapot a furatba a vágás megkezdéséhez.

B) Leszűrő vágás:

Fig.21

- Nem szükséges kezdőfuratot fúrnia vagy bevezető vágást készítenie ha a következőképpen jár el.
- 1. Döntse előre a vezetőlemez elülső élén a szerszámot úgy, hogy a fűrészlap vége rögtön a munkadarab felülete fölött legyen.
- 2. Fejtsen ki nyomást a szerszámmra úgy, hogy a vezetőlemez elülső éle ne mozduljon el amikor bekapcsolja a szerszámot, majd óvatosan engedje le a szerszám hátsó felét.
- 3. Ahogy a fűrészlap áthalad a munkadarabon, fokozatosan engedje le a vezetőlemezt a munkadarab felületére.
- 4. Fejezze be a vágást a szokásos módon.

Szélek kidolgozása

Fig.22

A szélek illesztéséhez vagy méretigazításhoz mozgassa a fűrészlappal a vágásfelület mentén.

Fém vágása

Fém vágásakor mindig használjon megfelelő hűtőközeget (vágóolajat). Ennek elmulasztása a fűrészlap gyors kopásához vezet. A munkadarab alsó felületét meg lehet zsírozni a hűtőközeg használata helyett.

Párhuzamvezető készlet (opcionális kiegészítő)

△VIGYÁZAT:

- Minden esetben ellenőrizze, hogy a szerszám ki van kapcsolva és az akkumulátor eltávolításra került mielőtt felhelyezi vagy eltávolítja a kiegészítőket.

1. Egyenes vágások

Fig.23

Fig.24

Ha többször egymás után 160 mm-nél kisebb szélességet vág, akkor a párhuzamvezető használatával gyors, tiszta és egyenes vágásokat végezhet. A felszereléshez illessze a párhuzamvezetőt a vezetőlemez oldalán található szögletes nyílásba, lefelé néző terelőlélel. Állítsa a párhuzamvezetőt a kívánt vágási szélességre, majd rögzítse a csavar behúzásával.

2. Körvágások

Fig.25

Fig.26

Ha 170 mm-es vagy kisebb sugarú köröket vagy íveket vág, szerelje fel a párhuzamvezetőt a következő módon.

- Illessze a párhuzamvezetőt a vezetőlemez oldalán található szögletes nyílásba, felfelé néző terelőlélel. Helyezze a körvezetőt csapszeget a párhuzamvezetőn található két furat egyikébe. Csavarozza a menetes gombot a csapszegre annak rögzítéséhez.
- Most állítsa be a párhuzamvezetőn a kívánt vágási sugarat és húzza meg a csavart a rögzítéshez. Ezután tolja teljesen előre a vezetőlapot.

MEGJEGYZÉS:

- Mindig a B-17, B-18, B-26 vagy B-27 típusú fűrészlapokat használja körvonalak és ívek vágásához.

Vezetősín adapter készlet (tartozék)

Fig.27

Amikor párhuzamosan vág azonos szélességgel vagy egyenesen vág, akkor a vezetősín és a vezetősín adapter használata biztosítja a gyors és tiszta vágást.

A vezetősín adapter felszereléséhez helyezze a vezetőrudat a vezetőlemezen található szögletes nyílásba amilyen mélyen csak lehet. Rögzítse a csavart az imbuszkulccsal.

Fig.28

Szerelje a vezetősín adaptert a vezetősín sínére. Tegye a vezetőrudat a vezetősín adapteren található szögletes nyílásba. Tegye a vezetőlemezt a vezetősín oldalához és erősen húzza meg a csavart.

Fig.29

⚠VIGYÁZAT:

- Mindig a B-8, B-13, B-16, B-17 vagy 58 típusú fűrészlapokat használja ha a vezetősínnel és a vezetősín adapterrel vág.

KARBANTARTÁS

⚠VIGYÁZAT:

- Minden esetben ellenőrizze, hogy a szerszám ki van kapcsolva és az akkumulátor eltávolításra került mielőtt átvizsgálja a szerszámot vagy annak karbantartását végzi.
- Soha ne használjon gázolajt, benzint, higítót, alkoholt vagy hasonló anyagokat. Ezek elszineződést, alakvesztést vagy repedést okozhatnak.

A szénkefék cseréje

Fig.30

A szénkefeket cserélje és ellenőrizze rendszeresen. Cserélje ki azokat amikor lekopnak egészen a határjelzésig. Tartsa tisztán a szénkefeket és biztosítsa hogy szabadon mozoghassanak tartójukban. Mindkét szénkefét egyszerre cserélje ki. Használjon egyforma szénkefeket.

Csavarhúzó segítségével távolítsa el a kefetartó sapkákat. Vegye ki a kopott szénkefeket, tegye be az újakat és helyezze vissza a kefetartó sapkákat.

Fig.31

A termék BIZTONSÁGÁNAK és MEGBÍZHATÓSÁGÁNAK fenntartásához, a javításokat, bármilyen egyéb karbantartást vagy beállításokat a Makita Autorizált Szervizközpontoknak kell végrehajtaniuk, mindig Makita pótalkatrészek használatával.

OPCIONÁLIS KIEGÉSZÍTŐK

⚠VIGYÁZAT:

- Ezek a tartozékok vagy kellékek ajánlottak az Önnek ebben a kézikönyvben leírt Makita szerszámához. Bármely más tartozék vagy kellék használata személyes veszélyt vagy sérülést jelenthet. A tartozékot vagy kelléket használja csupán annak kifejezett rendeltetésére.

Ha bármilyen segítségre vagy további információkra van szüksége ezekkel a tartozékokkal kapcsolatban, keresse fel a helyi Makita Szervizközpontot.

- Szűrőfűrész fűrészlapok
- Imbuszkulcs, 4
- Párhuzamvezető (vezetővonalzó) készlet
- Vezetősín adapter készlet
- Vezetősín készlet
- Felszakadásgátló
- Fedőlap
- Porkifúvó
- Eredeti Makita akkumulátor és töltő

MEGJEGYZÉS:

- A listán felsorolt néhány kiegészítő megtalálható az eszköz csomagolásában standard kiegészítőként. Ezek országonként eltérőek lehetnek.

SLOVENSKÝ (Pôvodné pokyny)

Vysvetlenie všeobecného zobrazenia

1-1. Červený indikátor	11-2. Zariadenie na zabránenie štiepenia	19-3. Šesťhranný francúzsky kľúč
1-2. Tlačidlo	12-1. Otvor na prach	20-1. Východzia jamka
1-3. Kazeta akumulátora	12-2. Základňa	23-1. Ochranné zariadenie na pozdĺžne rezanie
2-1. Označenie hviezdíčkou	14-1. Otvor na prach	24-1. Šesťhranný francúzsky kľúč
3-1. Meniaca páka rezania	14-2. Hadica pre výsavač	24-2. Skrutka
4-1. Tlačidlo odomknutia	15-1. Čiara rezania	24-3. Vodidlo ochranného zariadenia
4-2. Spúšť	15-2. Základňa	26-1. Vodidlo ochranného zariadenia
5-1. Tlačidlo odomknutia	17-1. Základňa	26-2. Závitový otočný gombík
6-1. Otvárač nástroja	17-2. Skrutka	26-3. Závitový vodiaci kolík
7-1. Svorka čepele	17-3. Šesťhranný francúzsky kľúč	28-1. Skrutka
7-2. Čepeľ lupienkovej pily	18-1. Skosený výrez	28-2. Lišta meradla
7-3. Výstupky	18-2. Základňa	29-1. Adaptér vodiacej lišty
8-1. Čepeľ lupienkovej pily	18-3. Skrutka	29-2. Šrauba (Skrutka)
9-1. Základňa	18-4. Dielikovanie	29-3. Vodiaca lišta
9-2. Šesťhranný francúzsky kľúč	18-5. V-vrub	30-1. Medzná značka
10-1. Krycia doska	18-6. Skriňa prevodovky	31-1. Veko držiaka uhlíka
10-2. Základňa	19-1. Základňa	31-2. Skrutkovač
11-1. Základňa	19-2. Skrutka	

TECHNICKÉ ÚDAJE

Model	DJV140	DJV180
Dĺžka ťahu	26 mm	26 mm
Max. kapacita rezania	Drevo	135 mm
	Mäkká oceľ	10 mm
	Hliník	20 mm
Ťahy za minútu (min^{-1})	0 - 2600	0 - 2600
Celková dĺžka	255 mm	257 mm
Hmotnosť netto	2,8 kg	2,9 kg
Menovité napätie	Jednosmerný prúd 14,4 V	Jednosmerný prúd 18 V

- Vzhľadom k neustálemu výskumu a vývoju tu uvedené technické údaje podliehajú zmenám bez upozornenia.
- Technické špecifikácie a typ akumulátora sa môžu v rámci jednotlivých krajín líšiť.
- Hmotnosť s akumulátorom podľa postupu EPTA 01/2003

ENE019-1

Určené použitie

Tento nástroj je určený na pílenie dreva, plastu a kovových materiálov. Pomocou rozsiahleho programu prislúšenstva a pílového ostria možno tento nástroj používať na množstvo účelov a je veľmi vhodný pre zakrivené alebo okrúhle rezy.

ENG905-1

Hluk

Typická hladina akustického tlaku pri záťaži A určená podľa EN60745:

Model DJV140

Hladina akustického tlaku (L_{pA}): 83 dB (A)
Hladina akustického výkonu (L_{WA}): 94 dB (A)
Odchýlka (K): 3 dB (A)

Model DJV180

Hladina akustického tlaku (L_{pA}): 84 dB (A)
Hladina akustického výkonu (L_{WA}): 95 dB (A)
Odchýlka (K): 3 dB (A)

Používajte chrániče sluchu

ENG900-1

Vibrácie

Celková hodnota vibrácií (trojosový vektorový súčet) určená podľa normy EN60745:

Pracovný režim: rezanie dosiek
Emisie vibrácií ($a_{h,B}$): 7,0 m/s^2
Odchýlka (K): 1,5 m/s^2

Pracovný režim: rezanie tabuľového plechu

Emisie vibrácií ($a_{h,M}$): 3,5 m/s²

Odchýlka (K): 1,5 m/s²

ENG901-1

- Deklarovaná hodnota emisií vibrácií bola meraná podľa štandardnej skúšobnej metódy a môže sa použiť na porovnanie jedného náradia s druhým.
- Deklarovaná hodnota emisií vibrácií sa môže použiť aj na predbežné posúdenie vystavenia ich účinkom.

VAROVANIE:

- Emisie vibrácií počas skutočného používania elektrického náradia sa môžu odlišovať od deklarovanej hodnoty emisií vibrácií, a to v závislosti na spôsoboch používania náradia.
- Nezabudnite označiť bezpečnostné opatrenia s cieľom chrániť obsluhu, a to tie, ktoré sa zakladajú na odhade vystavenia účinkom v rámci reálnych podmienok používania (berúc do úvahy všetky súčasti prevádzkového cyklu, ako sú doby, kedy je náradie vypnuté a kedy beží bez zaťaženia, ako dodatok k dobe zapnutia).

ENH101-17

Len pre európske krajiny

Vyhlasenie o zhode so smernicami Európskeho spoločenstva

Spoločnosť Makita vyhlasuje, že nasledovné strojné zariadenie(a):

Označenie strojného zariadenia:

Bezdrôtová lupienková píla

Číslo modelu/Typ: DJV140, DJV180

Je v zhode s nasledujúcimi európskymi smernicami:

2006/42/EC

Sú vyrobené podľa nasledovných noriem a štandardizovaných dokumentov:

EN60745

Technická dokumentácia podľa smernice 2006/42/ES je k dispozícii na adrese:

Makita, Jan-Baptist Vinkstraat 2, 3070, Belgicko

31.12.2013



000331

Yasushi Fukaya
Riaditeľ

Makita, Jan-Baptist Vinkstraat 2, 3070, Belgicko

Všeobecné bezpečnostné predpisy pre elektronáradie

⚠ UPOZORNENIE Prečítajte si všetky upozornenia a inštrukcie. Nedodržovanie pokynov a inštrukcií môže mať za následok úraz elektrickým prúdom, požiar alebo vážne zranenie.

Všetky pokyny a inštrukcie si odložte pre prípad potreby v budúcnosti.

GEB045-2

BEZPEČNOSTNÉ VÝSTRAHY PRE AKUMULÁTOROVÚ LUPIENKOVÚ PÍLU

1. Elektrické náradie pri práci držte len za izolované úchopné povrchy, lebo rezné príslušenstvo sa môže dostať do kontaktu so skrytými vodičmi. Rezné príslušenstvo, ktoré sa dostane do kontaktu so „živým“ vodičom môžu spôsobiť vystavenie kovových častí elektrického náradia „živému“ prúdu a spôsobiť tak obsluhu zasiahnutie elektrickým prúdom.
2. Pomocou svoriek alebo iným praktickým spôsobom zaistíte a podopriete obrobok k stabilnému povrchu. Pri držaní obrobku rukou alebo opretý oproti telu nebude stabilný a môžete nad ním stratiť kontrolu.
3. Vždy používajte ochranné okuliare alebo bezpečnostné okuliare. Obyčajné optické alebo snečné okuliare NIE sú ochranné okuliare.
4. Nerežte kince. Pred prácou skontrolujte, či na obrobku nie sú kince a prípadne ich odstráňte.
5. Nerežte obrobky nadmernej veľkosti.
6. Pred rezaním skontrolujte správnu medzeru za obrobkom, aby ostrie nenarazilo na dlážku, pracovný stôl a pod.
7. Držte nástroj pevne.
8. Skôr, ako zapnete spínač, skontrolujte, či sa ostrie nedotýka obrobku.
9. Ruky držte mimo dosahu pohyblivých častí.
10. Nenechávajte nástroj bežať bez dozoru. Pracujte s ním, len keď ho držíte v rukách.
11. Predtým, ako odťahnete ostrie z obrobku, vypnite nástroj a vždy počkajte, kým sa ostrie úplne nezastaví.
12. Nedotýkajte sa ostria alebo obrobku hneď po úkone; môžu byť extrémne horúce a môžu popáliť vašu pokožku.
13. Nepoužívajte nástroj zbytočne bez záťaž.
14. Niektoré materiály obsahujú chemikálie, ktoré môžu byť jedovaté. Dávajte pozor, aby ste ich nevdychovali alebo sa ich nedotýkali. Prečítajte si bezpečnostné materiálové listy dodávateľa.

15. Vždy používajte správnu protiprachovú masku/respirátor primerané pre konkrétny materiál a použitie.

TIETO POKYNY USCHOVAJTE.

VAROVANIE:

NIKDY nepripustíte, aby pohodlie a dobrá znalosť výrobku (získané opakovaným používaním) nahradili presné dodržiavanie bezpečnostných pravidiel pre náradie. **NESPRÁVNE POUŽÍVANIE** alebo nedodržiavanie bezpečnostných pokynov uvedených v tomto návode na obsluhu môže spôsobiť vážne poranenia osôb.

ENC007-8

DÔLEŽITÉ BEZPEČNOSTNÉ POKYNY

PRE JEDNOTKU AKUMULÁTORA

1. Pred použitím jednotky akumulátora si prečítajte všetky pokyny a záručné poznámky na (1) nabíjačke akumulátorov, (2) akumulátore a (3) produkte používajúcom akumulátor.
2. Jednotku akumulátora nerozoberajte.
3. Ak sa doba prevádzky príliš skráti, ihneď prerušte prácu. Môže nastať riziko prehriatia, možných popálením či dokonca explózie.
4. V prípade zasiahnutia očí elektrolytom ich vypláchnite čistou vodou a okamžite vyhľadajte lekársku pomoc. Môže dôjsť k strate zraku.
5. Jednotku akumulátora neskratujte:
 - (1) Nedotýkajte sa konektorov žiadnym vodivým materiálom.
 - (2) Neskladujte jednotku akumulátora v obale s inými kovovými predmetmi, napríklad klincami, mincami a pod.
 - (3) Nabíjačku akumulátorov nevystavujte vode ani dažďu.Pri skratovaní akumulátora by mohlo dôjsť k vzrastu toku elektrického prúdu flow, prehriatiu, možným popáleninám či dokonca prebitiu.
6. Neskladujte nástroj ani jednotku akumulátora na miestach s teplotou presahujúcou 50 ° C (122 ° F).
7. Jednotku akumulátora nespľuňte, ani keď je vážne poškodená alebo úplne vydratá. Jednotka akumulátora môže v ohni explodovať.
8. Dávajte pozor, aby akumulátor nespadol alebo nenarazil do niečoho.
9. Nepoužívajte poškodený akumulátor.

10. Akumulátor zneškodnite v zmysle miestnych nariadení.

TIETO POKYNY USCHOVAJTE.

Rady pre udržanie maximálnej životnosti akumulátora

1. Akumulátor nabíte ešte predtým, ako sa úplne vybijie. Vždy prerušte prácu s nástrojom a nabíte jednotku akumulátora, keď spozorujete nižší výkon nástroja.
2. Nikdy nenabíjate plne nabitú jednotku akumulátora. Prebíjanie skracuje životnosť akumulátora. Jednotku akumulátora nabíjajte pri izbovej teplote pri 10 ° C - 40 ° C (50 ° F - 104 ° F). Pred nabíjaním nechajte jednotku akumulátora vychladnúť.
3. Pokiaľ sa akumulátor dlhodobo nepoužíva, nabíte ho raz za šesť mesiacov.

POPIS FUNKCIE

⚠POZOR:

- Pred úpravou alebo kontrolou funkčnosti nástroja vždy skontrolujte, či je nástroj vypnutý a blok akumulátora je vybratý.

Inštalácia alebo demontáž kazety akumulátora

Fig.1

⚠POZOR:

- Pred inštaláciou alebo vybratím akumulátora náradie vždy vypnite.
- **Pri vkladaní alebo vyberaní akumulátora uchopte pevne náradie aj akumulátor.** Opomenutie pevne uchopiť náradie a akumulátor môže mať za následok ich vyšmyknutie z rúk s dôsledkom poškodenia náradia a batérie, ako aj osobných poranení.

Ak chcete vybrať akumulátor, vysuňte ho zo zariadenia, pričom posuňte tlačidlo na prednej strane akumulátora.

Akumulátor vložte tak, že jazyk akumulátora nasmerujete na ryhu v kryte a zasuniete ju na miesto. Zatláčte ho úplne, kým zakliknutím nezapadne na miesto. Ak vidíte červený indikátor na hornej strane tlačidla, nie je správne zapadnutý.

⚠POZOR:

- Akumulátor vždy nainštalujte úplne, až kým nie je vidieť červený indikátor. V opačnom prípade môže náhodne vypadnúť z náradia a ublížiť vám alebo osobám v okolí.
- Pri inštalovaní jednotky akumulátora nepoužívajte silu. Ak sa jednotka nedá zasunúť ľahko, nevkladáte ju správne.

Systém ochrany akumulátora (lítium-iónový akumulátor označený hviezdíčkou)

Fig.2

Lítium-iónové akumulátory označené hviezdíčkou sú vybavené systémom ochrany. Tento systém automaticky vypne napájanie náradia s cieľom predĺžiť životnosť akumulátora.

Náradie sa môže počas prevádzky automaticky zastaviť v prípade, ak náradie a/alebo akumulátor sú v rámci nasledujúcich podmienok.

- **Preťaženie:**
Náradie je prevádzkované spôsobom, ktorý spôsobuje odber nadmerne vysokého prúdu. V tejto situácii uvoľníte vypínač náradia a ukončíte aplikáciu, ktorá spôsobuje preťažovanie náradia. Následne potiahnite vypínač a obnovte činnosť.
Ak sa náradie nespustí, akumulátor je prehriaty. V tejto situácii nechajte akumulátor pred opätovným potiahnutím vypínača vychladnúť.
- **Nízke napätie akumulátora:**
Zostávajúca kapacita akumulátora je veľmi nízka a náradie nebude fungovať. V tejto situácii akumulátor vyberte a nabite ho.

Výber rezania

Fig.3

Tento nástroj môže vykonávať rezania na kruhovej alebo rovnej čiare (hore a dole). Rezanie po kruhovej dráhe vráza čepeľ dopredu ku ťahu rezania a značne zvyšuje rýchlosť rezania.

Ak chcete zmeniť rezanie, len otočte meniacou pákou rezania do požadovanej polohy rezania. Pozrite si tabuľku a zvolte si vhodný typ rezania.

Poloha	Rezanie	Použitie
0	Rezanie po rovnej čiare	Na rezanie mäkkej ocele, nehrdzavejúcej ocele a umelých hmôt. Na čisté rezanie v dreve a v preglejke.
I	Rezanie po malej kruhovej dráhe	Na rezanie mäkkej ocele, hliníka a tvrdého dreva.
II	Rezanie po strednej kruhovej dráhe	Na rezanie dreva a preglejky. Na rýchle rezanie v hliníku a v mäkkej oceli.
III	Rezanie po veľkej kruhovej dráhe	Na rýchle rezanie v dreve a v preglejke.

006376

Zapínanie

Fig.4

Fig.5

⚠POZOR:

- Pred vloženíím bloku akumulátora do nástroja sa vždy presvedčíte, či vypínač funguje správne a po uvoľnení sa vráti do pozície "OFF".
- Ak s nástrojom nepracujete, stlačte odomykacie tlačidlo na strane A, čím uzamknete spúšťač spínača do polohy OFF - VYP.

Aby sa zabránilo náhodnému vytiahnutiu spúšťača spínača, nachádza sa tu odomykacie tlačidlo.

Ak chcete zapnúť nástroj, stlačte odomykacie tlačidlo na strane B a potiahnite spúšťač spínača.

Rýchlosť nástroja sa zvýši zvýšením tlaku na spúšťači spínača. Zastavíte ho uvoľnením spínača. Po použití vždy stlačte odomykacie tlačidlo na strane A.

Zapnutie svetla

⚠POZOR:

- Nedívajte sa priamo do svetla alebo jeho zdroja. Lampa sa zapína stlačením spúšťačieho tlačidla. Vypnete ju uvoľnením tohto tlačidla.

POZNÁMKA:

- Na utretie nečistôt z šošovky svetla používajte suchú handričku. Dávajte pozor, aby ste šošovku svetla nepoškrali, môže sa tým zmeniť jeho svietivosť.

MONTÁŽ

⚠ POZOR:

- Pred vykonaním akejkoľvek práce na nástroji vždy skontrolujte, či je nástroj vypnutý a kazeta akumulátora je vybrať.

Instalácia alebo demontáž ostria píly

⚠ POZOR:

- Vždy očistite všetky piliny a cudzie látky, ktoré sa prilepili na čepeľ a /alebo držiak čepele. Ak to nevykonáte, môže to spôsobiť nedostatočné utiahnutie čepele, čoho výsledkom môže byť vážne zranenie.
- Nedotýkajte sa čepele alebo obrobku hneď po úkone; môžu byť extrémne horúce a môžu popáliť vašu pokožku.
- Bezpečne utiahnite pílové ostrie. Ak to nevykonáte, môže to spôsobiť vážne zranenie.
- Keď budete odstraňovať pílové ostrie, dbajte na to, aby ste si nezranili prsty vrchnou časťou ostria alebo hrotmi obrobku.

Ak chcete nainštalovať čepeľ, otvorte otvárač nástroja do polohy tak, ako je to zobrazené na obrázku.

Fig.6

V takejto polohe vložte čepeľ píly do svorky čepele tak ďaleko, až kým nebudete vidieť dve vysunuté časti čepele.

Fig.7

Vráťte otvárač nástroja do pôvodnej polohy.

Po inštalácii vždy skontrolujte, či je ostrie pevne umiestnené na svojom mieste tak, že sa ho pokúsite vytiahnuť.

⚠ POZOR:

- Neotvárajte otvárač s nadmernou silou, pretože to môže zapríčiniť poškodenie nástroja.

Ak chcete odstrániť čepeľ, otvorte otvárač nástroja do polohy tak, ako je to zobrazené na obrázku. Potiahnite čepeľ píly smerom ku základni.

Fig.8

POZNÁMKA:

- Občas valec namažte.

Uskladnenie šesťhranného francúzskeho kľúča

Fig.9

Ak šesťhranný francúzsky kľúč nepoužívate, uskladnite ho podľa obrázkového návodu, aby sa nestratil.

Krycia doska

Fig.10

Pri rezaní ozdobných dýh, umelých hmôt atď. používajte kryciu dosku. Chráni citlivé alebo jemné povrchy pred poškodením. Pripevnite ju na zadnú stranu základne nástroja.

Zariadenie na zabránenie štiepenia

Fig.11

Pre rezania bez štiepenia sa môže použiť zariadenie na zabránenie štiepenia. Ak chcete nainštalovať zariadenie na zabránenie štiepenia, posuňte základňu pozdĺžne dopredu a zasuňte ho zadnej strany základne nástroja. Keď používate kryciu dosku, nainštalujte zariadenie na zabránenie štiepenia na kryciu dosku.

⚠ POZOR:

- Zariadenie na zabránenie štiepenia sa nesmie použiť pri skosených rezoch.

Odsatie prachu

Odporúča sa použiť súpravu otvoru (voliteľný doplnok) na vykonanie čistých rezaní.

Fig.12

Ak chcete pripojiť súpravu otvoru na nástroj, vložte háky súpravy otvoru do otvoru na základni.

Otvor na prach je možné nainštalovať buď na ľavú alebo pravú stranu základne.

Fig.13

Potom pripojte vysávač Makita ku otvoru na prach.

Fig.14

PRÁCA

⚠ POZOR:

- Vždy držte základňu vyrovnanú s obrobkom. Ak to nevykonáte, môže to spôsobiť zlomenie čepele, ktorého výsledkom môže byť vážne zranenie.

Fig.15

Zapnite nástroj bez toho, aby sa čepeľ niečoho dotýkala a počkajte, kým čepeľ nedosiahne plnú rýchlosť. Potom položte plochu základne na obrobok a jemne pohybujte nástrojom dopredu pozdĺž vopred vyznačenej čiary rezania.

POZNÁMKA:

- Ak sa s nástrojom pracuje priebežne, až kým sa kazeta batérie nevybije, nechajte nástroj odpočívať po dobu 15 minút pred vložením nabitkej batérie.

Keď robíte zakrivenia, posúvajte nástroj veľmi pomaly.

Skosené rezanie

Fig.16

⚠ POZOR:

- Vždy sa uistite, že je nástroj vypnutý a kazeta batérie je odstránená pred vyklopením základne.

S vyklopenou základňou môžete robiť skosené rezy v akomkoľvek uhle od 0° do 45° (vľavo alebo vpravo).

Uvoľnite závoru na zadnej strane základne pomocou šesťbokého francúzskeho kľúča. Posuňte základňu tak, aby bola závoru umiestnená v strede skoseného výrezu na základni.

Fig.17

Nakláňajte základňu, až kým nedosiahnete požadovaný uhol skosenia. V-vrub na skrini prevodovky označuje uhol skosenia v stupňoch. Potom pevne utiahnite závoru, aby ste zaistili základňu.

Fig.18

Predné prírdové rezy

Fig.19

Uvoľnite závoru na zadnej strane základne pomocou šesťbokého francúzskeho kľúča a posuňte základňu po celej dĺžke. Potom utiahnite závoru, aby ste zaistili základňu.

Výrezy

Výrezy sa môžu robiť jednou z dvoch metód A alebo B.

A) Vyrvatie východzieho otvoru

Fig.20

- Pre vnútorné výrezy bez privádzacieho rezu z hrany vopred vyvrtajte východzí otvor s polomerom 12 mm alebo viac. Vložte čepeľ do tohto otvoru a začnite rezať.

B) Ponorné rezanie:

Fig.21

- Nie je potrebné vyrvať východzí otvor alebo urobiť privádzací rez, ak budete pozorne robiť nasledovné kroky.
- 1. Nakloňte nástroj smerom hore na zadnom konci základne so špičkou čepele presne nad povrchom obrobku.
- 2. Nástroj pritlačte, tak že sa zadný koniec základne nebude pohybovať, keď nástroj zapnete, a jemne a pomaly znížte zadný koniec nástroja.
- 3. Ako čepeľ prenikne do obrobku, pomaly znížte základňu nástroja na povrch obrobku.
- 4. Dokončite rez bežným spôsobom.

Konečná úprava hrán

Fig.22

Ak chcete upraviť hrany alebo chcete urobiť tvarové úpravy, prejdite čepeľou jemne pozdĺž orezaných hrán.

Rezanie kovov

Vždy použite vhodnú chladiacu tekutinu (olej na rezanie), keď budete rezať kovy. Ak tak neurobíte, zapríčiní to značné opotrebovanie čepele. Spodnú stranu obrobku môžete namazať namiesto toho, aby ste použili chladiacu tekutinu.

Súprava ochranného zariadenia na pozdĺžne rezanie (voliteľný doplnok)

⚠POZOR:

- Vždy sa uistite, že je nástroj vypnutý a kazeta batéria je odstránená pred inštaláciou alebo odstránením doplnkov.

1. Rovné rezy

Fig.23

Fig.24

Keď budete opakovane rezať kusy so šírkou menšou ako 160 mm, použite ochranné zariadenie na pozdĺžne rezanie, ktoré zabezpečí rýchle, čisté, rovné rezy. Ak ho chcete nainštalovať, vložte ochranné zariadenie na pozdĺžne rezanie do obdĺžnikového otvoru na bočnej strane základne nástroja s vodidlom zariadenia smerujúcim dole. Posuňte ochranné zariadenie na pozdĺžne rezanie do požadovanej polohy šířky rezania, potom utiahnite závoru, aby ste ho zaistili.

2. Kruhové rezy

Fig.25

Fig.26

Keď budete rezať kruhy alebo oblúky s polomerom menším ako 170 mm, nainštalujte ochranné zariadenie na priečne rezanie nasledovne.

- Vložte ochranné zariadenie na pozdĺžne rezanie do obdĺžnikového otvoru na bočnej strane základne s vodidlom zariadenia smerujúcim hore. Vložte kolík závitového vodidla cez jeden z dvoch otvorov na vodidle zariadenia. Zaskrutkujte závitový otočný gombík do kolíka, aby ste kolík zaistili.
- Teraz posuňte ochranné zariadenie na pozdĺžne rezanie do požadovaného polomeru rezania, potom utiahnite závoru, aby ste ho zaistili na jeho mieste. Potom posuňte základňu po celej dĺžke dopredu.

POZNÁMKA:

- Vždy použite čepele č. B-17, B-18, B-26 alebo B-27, keď budete rezať kruhy alebo oblúky.

Súprava adaptéru pre vodiacu lištu (doplnková)

Fig.27

Keď budete rezať rovnobežne alebo v tej istej šírke alebo budete rezať rovno, použite vodiacu lištu a adaptér vodiacej lišty, ktoré zabezpečia tvorbu rýchlych a čistých rezov.

Ak chcete nainštalovať adaptér vodiacej lišty, vložte lištu meradla do štvorcového otvoru na základni tak ďaleko, ako sa to len dá. Zaistíte závoru bezpečne pomocou šesťbokého francúzskeho kľúča.

Fig.28

Nainštalujte adaptér vodiacej lišty na lištu vodiacej lišty. Vložte lištu meradla do štvorcového otvoru adaptéru vodiacej lišty. Položte základňu na bočnú stranu vodiacej lišty a závoru bezpečne zaistite.

Fig.29

⚠POZOR:

- Vždy použite čepele č. B-8, B-13, B-16, B-17 alebo 58, keď budete používať vodiacu lištu a adaptér vodiacej lišty.

ÚDRŽBA

POZOR:

- Pred vykonaním kontroly alebo údržby vždy skontrolujte, či je nástroj vypnutý a blok akumulátora je vybratý.
- Nepoužívajte benzín, riedidlo, alkohol ani nič podobné. Mohlo by to spôsobiť zmenu farby, deformácie alebo praskliny.

Výmena uhlíkov

Fig.30

Uhlíky pravidelne vyberajte a kontrolujte. Ak sú opotrebované až po medznú značku, vymeňte ich. Uhlíky musia byť čisté a musia voľne zapadať do svojich držiakov. Oba uhlíky treba vymieňať súčasne. Používajte výhradne rovnaké uhlíky.

Pomocou šraubováka odskrutkujte veká uhlíkov. Vyjmite opotrebované uhlíky, vložte nové a zaskrutkujte veká naspäť.

Fig.31

Kvôli zachovaniu BEZPEČNOSTI a SPOL'AHLIVOSTI výrobkov musia byť opravy a akákoľvek ďalšia údržba či nastavovanie robené autorizovanými servisnými strediskami firmy Makita a s použitím náhradných dielov Makita.

VOLITEĽNÉ PRÍSLUŠENSTVO

POZOR:

- Pre váš nástroj Makita, opísaný v tomto návode, doporučujeme používať toto príslušenstvo a nástavce. Pri použití iného príslušenstva či nástavcov môže hroziť nebezpečenstvo zranenia osôb. Príslušenstvo a nástavce sa môžu používať len na účely pre ne stanovené.

Ak potrebujete bližšie informácie týkajúce sa tohoto príslušenstva, obráťte sa na vaše miestne servisné stredisko firmy Makita.

- Čepele lupienkovej píly
- Šesťhranný francúzsky kľúč 4
- Súprava ochranného zariadenia na pozdĺžne rezanie (vodiaca linka)
- Súprava adaptéru pre vodiacu lištu
- Súprava vodiacej lišty
- Zariadenie na zabránenie štiepenia
- Krycia doska
- Otvor na prach
- Originálna batéria a nabíjačka Makita

POZNÁMKA:

- Niektoré položky zo zoznamu môžu byť súčasťou balenia náradia vo forme štandardného príslušenstva. Rozsah týchto položiek môže byť v každej krajine odlišný.

ČESKÝ (originální návod k obsluze)

Legenda všeobecného vyobrazení

1-1. Červený indikátor	11-2. Zařízení proti rozštěpení řezné hrany	19-2. Šroub
1-2. Tlačítko	12-1. Prachová hubice	19-3. Imbusový klíč
1-3. Akumulátor	12-2. Základna	20-1. Výchozí otvor
2-1. Značka hvězdičky	14-1. Prachová hubice	23-1. Podélné pravítko
3-1. Páčka nastavení režimu řezání	14-2. Hadice odsavače prachu	24-1. Imbusový klíč
4-1. Odjišťovací tlačítko	15-1. Ryska řezání	24-2. Šroub
4-2. Spoušť	15-2. Základna	24-3. Vodičko pravítka
5-1. Odjišťovací tlačítko	17-1. Základna	26-1. Vodičko pravítka
6-1. Otvírač nástroje	17-2. Šroub	26-2. Závítovaný knoflík
7-1. Svorka nástroje	17-3. Imbusový klíč	26-3. Kruhový vodičí čep
7-2. List přímočaré pily	18-1. Drážka nastavení úkosu	28-1. Šroub
7-3. Výstupky	18-2. Základna	28-2. Měřicí tyč
8-1. List přímočaré pily	18-3. Šroub	29-1. Adaptér vodičí kolejnice
9-1. Základna	18-4. Dílky	29-2. Šroub
9-2. Imbusový klíč	18-5. Zářez V	29-3. Vodičí kolejnice
10-1. Krycí deska	18-6. Skříň převodovky	30-1. Mezní značka
10-2. Základna	19-1. Základna	31-1. Víčko držáku uhlíku
11-1. Základna		31-2. Šroubovák

TECHNICKÉ ÚDAJE

Model	DJV140	DJV180
Výška zdvihu	26 mm	26 mm
Max. kapacita řezání	Dřevo	135 mm
	Měkká ocel	10 mm
	Hliník	20 mm
Počet zdvihů za minutu (min ⁻¹)	0 - 2 600	0 - 2 600
Celková délka	255 mm	257 mm
Hmotnost netto	2,8 kg	2,9 kg
Jmenovitá napětí	14,4 V DC	18 V DC

• Vzhledem k neustálému výzkumu a vývoji zde uvedené technické údaje podléhají změnám bez upozornění.

• Technické údaje a blok akumulátoru se mohou v různých zemích lišit.

• Hmotnost s blokem akumulátoru dle EPTA – Procedure 01/2003

ENE019-1

Určení nástroje

Nástroj je určen k řezání dřeva, plastů a kovových materiálů. Vzhledem k rozsáhlému sortimentu příslušenství a pilových kotoučů lze nástroj použít pro řadu účelů a velmi dobře se hodí pro obloukové nebo kruhové řezy.

ENG905-1

Hlučnost

Typická vážená hladina hluku (A) určená podle normy EN60745:

Model DJV140

Hladina akustického tlaku (L_{pA}): 83 dB (A)

Hladina akustického výkonu (L_{WA}): 94 dB (A)

Nejistota (K): 3 dB (A)

Model DJV180

Hladina akustického tlaku (L_{pA}): 84 dB (A)

Hladina akustického výkonu (L_{WA}): 95 dB (A)

Nejistota (K): 3 dB (A)

Použijte ochranu sluchu

ENG900-1

Vibrace

Celková hodnota vibrací (vektorový součet tří os) určená podle normy EN60745:

Pracovní režim: řezání desek

Emise vibrací ($a_{h, B}$): 7,0 m/s²

Nejistota (K): 1,5 m/s²

Pracovní režim: řezání plechu

Emise vibrací ($a_{h, M}$): 3,5 m/s²

Nejistota (K): 1,5 m/s²

- Deklarovaná hodnota emisí vibrací byla změněna v souladu se standardní testovací metodou a může být využita ke srovnávání nářadí mezi sebou.
- Deklarovanou hodnotu emisí vibrací lze rovněž využít k předběžnému posouzení vystavení jejich vlivu.

⚠VAROVÁNÍ:

- Emise vibrací během skutečného používání elektrického nářadí se mohou od deklarované hodnoty emisí vibrací lišit v závislosti na způsobu použití nářadí.
- Na základě odhadu vystavení účinkům vibrací v aktuálních podmínkách zajistěte bezpečnostní opatření k ochraně obsluhy (vezměte v úvahu všechny části pracovního cyklu, mezi něž patří kromě doby pracovního nasazení i doba, kdy je nářadí vypnuto nebo pracuje ve volnoběhu).

ENH101-17

Pouze pro země Evropy

Prohlášení ES o shodě

Společnost Makita prohlašuje, že následující zařízení:

Popis zařízení:

Akumulátorová elektronická přímočará pila s předkvyem Č. modelu/typ: DJV140, DJV180

A vyhovuje následujícím evropským směrnicím:

2006/42/EC

Zařízení bylo vyrobeno v souladu s následující normou či normativními dokumenty:

EN60745

Technická dokumentace dle 2006/42/ES je k dispozici na adrese:

Makita, Jan-Baptist Vinkstraat 2, 3070, Belgie

31.12.2013



000331

Yasushi Fukaya

Ředitel

Makita, Jan-Baptist Vinkstraat 2, 3070, Belgie

GEA010-1

Obecná bezpečnostní upozornění k elektrickému nářadí

⚠ **UPOZORNĚNÍ** Přečtěte si všechna bezpečnostní upozornění a pokyny. Při nedodržení upozornění a pokynů může dojít k úrazu elektrickým proudem, požáru nebo vážnému zranění.

Všechna upozornění a pokyny si uschovejte pro budoucí potřebu.

BEZPEČNOSTNÍ UPOZORNĚNÍ K AKUMULÁTOROVÉ PŘÍMOČARÉ PILE

1. Při práci v místech, kde může dojít ke kontaktu nástrojů z příslušenství se skrytým elektrickým vedením, držte elektrické nářadí za izolované části držadel. Nástroje z příslušenství mohou při kontaktu s vodičem pod napětím přenést proud do nechráněných částí nářadí a obsluha může utrpět úraz elektrickým proudem.
2. Uchyťte a podepřete díl na stabilní podložce pomocí svorek nebo jiným praktickým způsobem. Budete-li díl držet rukama nebo opřený o vlastní tělo, bude nestabilní a může způsobit ztrátu kontroly.
3. Vždy používejte ochranné brýle. Běžné dioptrické brýle nebo sluneční brýle NEJSOU ochranné brýle.
4. Neřežte hřebíky. Před zahájením provozu zkontrolujte, zda se v dílu nenacházejí hřebíky a případné hřebíky odstraňte.
5. Neřežte příliš velké díly.
6. Před řezáním zkontrolujte, zda se pod dílem nachází dostatečný volný prostor, aby kotouč nenarazil na podlahu, pracovní stůl, apod.
7. Držte nástroj pevně.
8. Před aktivací spínače se přesvědčte, že se kotouč nedotýká dílu.
9. Udržujte ruce mimo pohyblivé díly.
10. Nenechávejte nástroj běžet bez dozoru. Pracujte s ním, jen když jej držíte v rukou.
11. Před vytažením kotouče z dílu vždy nástroj vypněte a počkejte, dokud se kotouč úplně nezastaví.
12. Bezprostředně po ukončení práce se nedotýkejte kotouče ani dílu; mohou dosahovat velmi vysokých teplot a popálit pokožku.
13. Neprovozujte nástroj zbytečně bez zatížení.
14. Některé materiály obsahují chemikálie, které mohou být jedovaté. Dávejte pozor, abyste je nevedchovali nebo se jich nedotýkali. Přečtěte si bezpečnostní materiálové listy dodavatele.
15. Vždy používejte protiprachovou masku / respirátor odpovídající materiálu, se kterým pracujete.

TYTO POKYNY USCHOVEJTE.

⚠VAROVÁNÍ:

NEDOVOLTE, aby pohodlnost nebo pocit znalosti výrobku (získaný na základě opakovaného používání) vedly k zanedbání dodržování bezpečnostních pravidel platných pro tento výrobek. **NESPRÁVNÉ POUŽÍVÁNÍ** nebo nedodržení bezpečnostních pravidel uvedených v tomto návodu k obsluze může způsobit vážné zranění.

DŮLEŽITÉ BEZPEČNOSTNÍ POKYNY

AKUMULÁTOR

1. Před použitím akumulátoru si přečtěte všechny pokyny a varovné symboly na (1) nabíječe, (2) baterii a (3) výrobku využívajícím baterii.
2. Akumulátor nedemontujte.
3. Pokud se příliš zkrátí provozní doba akumulátoru, přerušete okamžitě provoz. V opačném případě existuje riziko přehřívání, popálení nebo dokonce výbuchu.
4. Budou-li vaše oči zasaženy elektrolytem, vypláchněte je čistou vodou a okamžitě vyhledejte lékařskou pomoc. Může dojít ke ztrátě zraku.
5. Akumulátor nezkratujte:
 - (1) Nedotýkejte se svorek žádným vodivým materiálem.
 - (2) Akumulátor neskladujte v nádobě s jinými kovovými předměty, jako jsou hřebíky, mince, apod.
 - (3) Akumulátor nevystavujte vodě ani dešti. Zkrat akumulátoru může způsobit velký průtok proudu, přehřátí, možné popálení a dokonce i poruchu.
6. Neskladujte nástroj a akumulátor na místech, kde může teplota překročit 50 ° C (122 ° F).
7. Nespalujte akumulátor, ani když je vážně poškozen nebo úplně opotřeben. Akumulátor může v ohni vybuchnout.
8. Dávejte pozor, abyste baterii neupustili ani s ní nenaráželi.
9. Nepoužívejte poškozené akumulátory.
10. Při likvidaci akumulátoru postupujte podle místních předpisů.

TYTO POKYNY USCHOVEJTE.

Typy k zajištění maximální životnosti akumulátoru

1. Akumulátor nabíjte před tím, než dojde k úplnému vybití baterie. Pokud si povšimnete sníženého výkonu nástroje, vždy jej zastavte a dobijte akumulátor.
2. Nikdy nenabíjejte úplně nabitý akumulátor. Přebíjení zkracuje životnost akumulátoru.
3. Akumulátor nabíjejte při pokojové teplotě v rozmezí od 10 ° C do 40 ° C (50 ° F - 104 ° F). Před nabíjením nechejte horký akumulátor zchladnout.
4. Nebudete-li nářadí delší dobu používat, nabíjte jednou za šest měsíců blok akumulátoru.

POPIS FUNKCE

⚠POZOR:

- Před nastavováním nástroje nebo kontrolou jeho funkce se vždy přesvědčte, zda je nástroj vypnutý a je odpojen jeho akumulátor.

Instalace a demontáž akumulátoru

Fig.1

⚠POZOR:

- Před nasazením či sejmutím bloku akumulátoru nářadí vždy vypněte.
- Při nasazování či snímání bloku akumulátoru pevně držte nářadí i akumulátor. V opačném případě vám mohou nářadí nebo akumulátor vyklouznout z ruky a mohlo by dojít k jejich poškození či ke zranění.

Jestliže chcete blok akumulátoru vyjmout, vysuňte jej se současným přesunutím tlačítka na přední straně akumulátoru. Při instalaci akumulátoru vyrovnejte jazyček na bloku akumulátoru s drážkou v krytu a zasuňte akumulátor na místo. Akumulátor zasuňte na doraz, až zacvakne na místo. Není-li tlačítko zcela zajištěno, uvidíte na jeho horní straně červený indikátor.

⚠POZOR:

- Akumulátor zasunujte vždy zcela tak, aby nebyl červený indikátor vidět. Jinak by mohl akumulátor ze zařízení vypadnout a způsobit zranění obsluze či přihlížejícím osobám.
- Blok akumulátoru nenasazujte násilím. Nelze-li akumulátor zasunout snadno, nevládně jej správně.

Systém ochrany akumulátoru (lithium-iontový akumulátor se značkou hvězdičky)

Fig.2

Lithium-iontové akumulátory se značkou hvězdičky jsou vybaveny systémem ochrany. Tento systém automaticky přeruší napájení nářadí, aby se prodloužila životnost akumulátoru.

Budou-li nářadí nebo akumulátor vystaveny některé z níže uvedených podmínek, nářadí se během provozu automaticky vypne:

- Přetížení:
 - S nářadím se pracuje takovým způsobem, že dochází k odběru mimořádně vysokého proudu. V takovém případě uvolněte spoušť nářadí a ukončete činnost, jež vedla k přetížení zařízení. Potom nářadí opětovným stisknutím spouště znovu spustíte.
 - Jestliže se nářadí nespustí, došlo k přehřátí akumulátoru. V takovém případě nechte akumulátor před opětovným stisknutím spouště vychladnout.
- Nízké napětí akumulátoru:
 - Zbývající kapacita akumulátoru je příliš nízká a nářadí nebude pracovat. V takovém případě vyjměte akumulátor a dobijte jej.

Výběr režimu řezání

Fig.3

Tento nástroj lze používat k oběžnému a přímočarému (nahoru a dolů) řezání. Při oběžném řezání je list při řezném zdvihu tlačěn směrem dopředu a podstatně se tak zvyšuje rychlost řezání.

Chcete-li změnit režim řezání, stačí přesunout páčku nastavení režimu řezání do polohy požadovaného režimu. Výběr odpovídajícího režimu řezání viz tabulka.

Poloha	Řezání	Použití
0	Přímé řezání	Pro řezání měkké oceli, nerezové oceli a plastů. Pro čisté řezy ve dřevě a překližce.
I	Řezání s malou orbitální dráhou	Pro řezání měkké oceli, hliníku a tvrdého dřeva.
II	Řezání se střední orbitální dráhou	Pro řezání dřeva a překližky Pro rychlé řezání hliníku a měkké oceli
III	Řezání s velkou orbitální dráhou	Pro rychlé řezání dřeva a překližky

006376

Zapínání

Fig.4

Fig.5

⚠POZOR:

- Před vložením akumulátoru do nástroje vždy zkontrolujte správnou funkci spouště a zda se po uvolnění vrátí do vypnuté polohy.
- Pokud nástroj nepoužíváte, stisknutím odjišťovacího tlačítka ze strany A zablokujte spoušť ve vypnuté poloze.

Jako prevence náhodného stisknutí spouště je k dispozici odjišťovací tlačítko.

Chcete-li nástroj spustit, zamáčkněte odjišťovací tlačítko ze strany B a stiskněte spoušť.

Rychlost nástroje se zvětšuje zvýšením tlaku vyvíjeného na spoušť. Chcete-li nástroj vypnout, uvolněte spoušť.

Po použití vždy zamáčkněte odjišťovací tlačítko ze strany A.

Rozsvícení světla

⚠POZOR:

- Nedívejte přímo do světla nebo jeho zdroje.
- Pracovní osvětlení se zapíná stisknutím spouště. Vypíná se uvolněním spouště.

POZNÁMKA:

- K očištění nečistot z čočky světla použijte suchý hadřík. Dávejte pozor, abyste čočku světla nepoškrábali, může se tím zmenšit jeho svítivost.

MONTÁŽ

⚠POZOR:

- Před prováděním libovolných prací na nástroji se vždy přesvědčte, zda je nástroj vypnutý a je odpojen jeho akumulátor.

Instalace a demontáž pilového kotouče

⚠POZOR:

- Vždy očistěte všechny třísky a cizí materiál přilnulý na listu a/nebo držáku listu. V opačném případě může dojít k nedostatečnému upnutí listu a následně vážnému zranění.
- Po ukončení práce se nedotýkejte listu ani řezaného materiálu; mohou dosahovat velmi vysokých teplot a popálit pokožku.
- Pilový list pečlivě upněte. V opačném případě může dojít k vážnému zranění.
- Při demontáži pilového listu dbejte, abyste si neporanili prsty o pilový list nebo ostré hrany uřezaného dílu.

Při instalaci listu otevřete otvírač nástroje do polohy ilustrované na obrázku.

Fig.6

Zachovejte tuto polohu a zasunujte pilový list do svorky, dokud nezmizí dva výstupky na pilovém listu.

Fig.7

Vraťte otvírač nástroje do původní polohy.

Po instalaci se pokusem o vytážení vždy přesvědčte, zda je pilový list bezpečně uchycen na svém místě.

⚠POZOR:

- Neotevírejte otvírač nástroje příliš, protože by mohl poškodit nástroj.

Při demontáži listu otevřete otvírač nástroje do polohy ilustrované na obrázku. Vytáhněte pilový list ven směrem k základně.

Fig.8

POZNÁMKA:

- Váleček příležitostně promažte.

Uložení imbusového klíče

Fig.9

Není-li používán, uložte imbusový klíč jak je ilustrováno na obrázku. Předjedete tak jeho ztrátě.

Krycí deska

Fig.10

Při řezání ozdobných dřív, plastů, apod. použijte krycí desku. Tato deska chrání citlivé nebo křehké povrchy před poškozením. Umístěte ji na zadní stranu základny nástroje.

Zařízení proti roztřepení řezné hrany

Fig.11

Řezy bez roztřepených hran lze získat nainstalováním zařízení proti roztřepení řezné hrany. Při instalaci zařízení proti roztřepení řezné hrany posuňte základnu nástroje úplně dopředu a zařízení upevněte ze zadní strany základny. Používáte-li krycí desku, nainstalujte zařízení proti roztřepení řezné hrany na krycí desku.

⚠POZOR:

- Zařízení proti roztřepení řezné hrany nelze použít při provádění šikmých řezů.

Odsávání prachu

K zajištění čistoty během řezání se doporučuje prachová hubice (volitelné příslušenství).

Fig.12

Při instalaci prachové hubice na nástroj zasuňte háček prachové hubice do otvoru v základně. Prachovou hubici lze nainstalovat buď na levou nebo pravou stranu základny.

Fig.13

Poté k prachové hubici připojte odsavač prachu Makita.

Fig.14

PRÁCE

⚠POZOR:

- Základnu vždy udržujte zarovnanou s dílem. V opačném případě může dojít ke zlomení listu a následně k vážnému zranění.

Fig.15

Zapněte nástroj bez toho, aby byl list ve styku s materiálem a počkejte, dokud list nedosáhne plné rychlosti. Poté položte základnu rovně na řezaný díl a pozorně posunujte nástroj dopředu po dříve vyznačené rýsce řezání.

POZNÁMKA:

- Je-li nástroj provozován nepřetržitě až do vybití akumulátoru, nechte jej po instalaci nabitého akumulátoru před dalším pokračováním v práci v klidu po dobu 15 minut.

Při řezání oblouků nástroj posunujte velmi pomalu.

Šikmé řezání

Fig.16

⚠POZOR:

- Před sklopením základny se vždy přesvědčte, zda je nástroj vypnutý a je odpojen akumulátor.

Při sklopené základně lze provádět šikmé řezy pod libovolným úhlem v rozmezí od 0° do 45° (levé a pravé). Imbusovým klíčem povolte šroub na zadní straně základny. Posuňte základnu tak, aby se šroub nacházel ve středu drážky nastavení úkosu v základně.

Fig.17

Sklápějte základnu, dokud nedosáhnete požadovaného úhlu úkosu. Úhel úkosu je signalizován pomocí stupnice na zářezu V skříňné převodovky. Poté základnu zajistěte řádným dotažením šroubu.

Fig.18

Přední zarovnávací řezy

Fig.19

Imbusovým klíčem povolte šroub na zadní straně základny a posuňte základnu úplně zpět. Poté základnu zajistěte dotažením šroubu.

Výřezy

Výřezy lze provádět pomocí jedné z dvou metod, A nebo B.

A) Vyvrtání výchozího otvoru:

Fig.20

- V případě vnitřních výřezů bez zaváděcího řezu od okraje materiálu předvrtejte výchozí otvor o průměru 12 mm nebo více. Vložte list do tohoto otvoru a zahajte řezání.

B) Zapichování:

Fig.21

- Vrtání výchozího otvoru nebo provádění zaváděcího řezu není nutné, budete-li postupovat následujícím způsobem.

 1. Sklopte nástroj o přední okraj základny směrem nahoru a hrot listu umístěte těsně nad povrch řezaného dílu.
 2. Vyvítejte na nástroj tlak, aby se přední okraj základny při zapnutí nástroje neposunul a pomalu spouštějte dolů zadní konec nástroje.
 3. Jakmile list začne pronikat do dílu, pomalu spouštějte základnu nástroje dolů na povrch řezaného dílu.
 4. Dokončete řez běžným způsobem.

Konečná úprava hran

Fig.22

Chcete-li seříznout hrany nebo provádět rozměrové úpravy, posunujte list jemně podél řezaných hran.

Řezání kovů

Při řezání kovů vždy používejte vhodnou chladicí kapalinu (řezný olej). V opačném případě dojde k podstatnému opotřebení listu. Místo použití chladicí kapaliny lze promazat spodní stranu zpracovávaného dílu.

Setava podélného pravítka (volitelné příslušenství)

⚠POZOR:

- Před instalací a demontáží příslušenství se vždy přesvědčte, zda je nástroj vypnutý a je odpojen akumulátor.

1. Přímé řezy

Fig.23

Fig.24

Při opakovaném řezání šířek 160 mm a menších zajišťuje podélné pravítko rychlé, čisté a přímé řezy. Při instalaci vložte podélné pravítko do obdélníkového otvoru na boku základny nástroje tak, aby vodítko pravítka směřovalo dolů. Zasuňte podélné pravítko do polohy požadované šířky řezu a poté jej utažením šroubu zajistěte.

2. Kruhové řezy

Fig.25

Fig.26

Při provádění kruhových nebo obloukových řezů o poloměru 170 mm nebo menším nainstalujte podélné pravítko následujícím způsobem.

- Vložte podélné pravítko do obdélníkového otvoru na boku základny tak, aby vodítko pravítka směřovalo nahoru. Zasuňte kruhový vodící čep jedním ze dvou otvorů ve vodítku pravítka. Zajistěte čep zašroubováním závitovaného knoflíku do čepu.
- Nyní posuňte pravítko na požadovaný poloměr řezu a utažením šroubu jej zajistěte. Poté posuňte základnu úplně dopředu.

POZNÁMKA:

- Při řezání kružnic a oblouků vždy používejte listy č. B-17, B-18, B-26 nebo B-27.

Sestava adaptéru vodící kolejnice (příslušenství)

Fig.27

Při provádění rovnoběžných řezů o stejné šířce nebo přímém řezání zajišťuje vodící kolejnice a adaptér vodící kolejnice rychlé a čisté řezy.

Při instalaci adaptéru vodící kolejnice vložte měřicí tyč co nejdále do čtvercového otvoru v základně. Pevně ji upevněte šroubem pomocí imbusového klíče.

Fig.28

Nainstalujte adaptér vodící kolejnice na vodící kolejnici. Vložte měřicí tyč do čtvercového otvoru v adaptéru vodící kolejnice. Umístěte základnu na bok vodící kolejnice a zajistěte bezpečně šroubem.

Fig.29

⚠POZOR:

- Používáte-li vodící kolejnici a adaptér vodící kolejnice, vždy používejte listy č. B-8, B-13, B-16, B-17 nebo B-58.

ÚDRŽBA

⚠POZOR:

- Před zahájením kontroly nebo údržby nástroje se vždy přesvědčte, zda je nástroj vypnutý a je odpojen akumulátor.
- Nikdy nepoužívejte benzin, benzen, ředidlo, alkohol či podobné prostředky. Mohlo by tak dojít ke změnám barvy, deformacím či vzniku prasklin.

Výměna uhlíků

Fig.30

Uhlíky pravidelně vyjímajte a kontrolujte. Jsou-li opotřebované až po mezní značku, vyměňte je. Uhlíky musí být čisté a musí volně zapadat do svých držáků. Oba uhlíky je třeba vyměňovat současně. Používejte výhradně stejné uhlíky.

Pomocí šroubováku odšroubujte víčka uhlíků. Vyjměte opotřebované uhlíky, vložte nové a zašroubujte víčka nazpět.

Fig.31

Kvůli zachování BEZPEČNOSTI a SPOLEHLIVOSTI výrobku musí být opravy a veškerá další údržba či seřizování prováděny autorizovanými servisními středisky firmy Makita a s použitím náhradních dílů Makita.

VOLITELNÉ PŘÍSLUŠENSTVÍ

⚠POZOR:

- Pro váš nástroj Makita, popsáný v tomto návodu, doporučujeme používat toto příslušenství a nástavce. Při použití jiného příslušenství či nástavce může hrozit nebezpečí zranění osob. Příslušenství a nástavce lze používat pouze pro jejich stanovené účely.

Potřebujete-li bližší informace ohledně tohoto příslušenství, obraťte se na vaše místní servisní středisko firmy Makita.

- Listy přímočaré pily
- Imbusový klíč 4
- Sestava podélného pravítka (Vodícího pravítka)
- Sestava adaptéru vodící kolejnice
- Sestava vodící kolejnice
- Zařízení proti roztřepení řezné hrany
- Krycí deska
- Prachová hubice
- Originální akumulátor a nabíječka Makita

POZNÁMKA:

- Některé položky seznamu mohou být k zařízení přibaleny jako standardní příslušenství. Přibalené příslušenství se může v různých zemích lišit.

Makita Jan-Baptist Vinkstraat 2, 3070, Belgium
Makita Corporation Anjo, Aichi, Japan