

Instrukcja obsługi

WineChef Pro 40



Item No. 772

Oficjalny dystrybutor marki Caso Germany na terenie Polski

TERABAJT Mateusz Reszka

Kruszewska 23

15-641 Krupniki

email: info@caso-germany.pl

www: www.caso-germany.pl

Bez uzyskania uprzedniej pisemnej zgody firmy Caso Germany (oficjalny dystrybutor TERABAJT Mateusz Reszka) żadna część niniejszej instrukcji nie może być wydawana ani powielana przez kopiowanie, drukowanie, fotografowanie lub w jakikolwiek inny sposób.

1	Instrukcja obsługi	4
1.1	Informacje ogólne	4
1.2	Informacje o instrukcji	4
1.3	Ostrzeżenia.....	4
1.4	Ograniczenia odpowiedzialności	5
1.5	Ochrona praw autorskich	5
1.5	Deklaracja zgodności UE.....	5
2	Bezpieczeństwo	6
2.1	Przeznaczenie produktu	6
2.2	Ogólne informacje dotyczące bezpieczeństwa	6
2.3	Źródła zagrożenia.....	7
2.3.1	Niebezpieczeństwo poparzenia lub wybuchu.	7
2.3.2	Niebezpieczeństwo przepięcia elektrycznego.....	7
3	Uruchomienie	7
3.1	Informacje dotyczące bezpieczeństwa	7
3.2	Zakres kontroli dostaw i transportu.....	7
3.3	Rozpakowywanie	8
3.4	Zalecenia dotyczące pakowania	8
3.5	Ustawienia	8
3.5.1	Wymagane ustawienia	8
3.5.2	Nogi	9
3.5.3	Uchwyt	9
3.5.4	Wymiary montażowe (mm) i montaż w szafce kuchennej.....	10
3.5.5	Półki na wino	11
3.5.6	Usuwanie półek.....	11
3.6	Podłączenie do prądu	11
4	Wygląd i funkcjonalność	12
4.1	Przegląd urządzenia.....	12
5	Eksploatacja i obsługa	13
5.1	Elementy operacyjne i wyświetlacz	13
5.2	WiFi	14
5.3	Tabliczka znamionowa.....	14
6	Czyszczenie i konserwacja	14
6.1	Informacje dotyczące bezpieczeństwa	14
6.2	Czyszczenie.....	14
6.3	Przenoszenie urządzenia.....	15
7	Rozwiązywanie problemów	15
7.1	Uwagi dotyczące bezpieczeństwa	15
7.2	Problem i rozwiązanie.....	15
8	Utylizacja zużytego sprzętu	16
9	Dane techniczne	17

1 Instrukcja obsługi

1.1 Informacje ogólne

Proszę zapoznać się z informacjami zawartymi w niniejszej instrukcji obsługi, aby można było bezpiecznie korzystać ze wszystkich funkcji urządzenia.

Życzymy przyjemnego użytkowania!

1.2 Informacje o instrukcji

Niniejsza instrukcja obsługi jest częścią składową WineChef Pro 40 i dostarczy ważnych informacji dotyczących pierwszego uruchomienia, bezpieczeństwa, przeznaczenia i konserwacji urządzenia.

Instrukcja obsługi musi być dostępna w każdym momencie. Z niniejszą instrukcją obsługi musi się zapoznać każda osoba, która będzie obsługiwała urządzenie, osoba ta musi stosować się do wymagań:

- Uruchomienia
- Działania
- Rozwiązywania problemów
- Czyszczenia

Należy przechowywać instrukcję obsługi w bezpiecznym miejscu i przekazać ją następnemu właścicielowi wraz z urządzeniem.

1.3 Ostrzeżenia

**GEFAHR**

Niebezpieczeństwo

Taka ikona wskazuje potencjalnie niebezpieczne sytuacje.

Jeżeli nie uniknie się niebezpiecznych sytuacji mogą one prowadzić do poważnych obrażeń, a nawet śmierci.

- ▶ Należy postępować zgodnie z instrukcją obsługi, aby uniknąć poważnych obrażeń lub śmierci.

**WARNING**

Ostrzeżenie

Taka ikona wskazuje potencjalnie niebezpieczne sytuacje.

Jeżeli nie uniknie się niebezpiecznych sytuacji mogą one prowadzić do poważnych obrażeń.

- ▶ Należy postępować zgodnie z instrukcją obsługi, aby uniknąć poważnych obrażeń.

▲ VORSICHT**Uwaga**

Taka ikona wskazuje potencjalnie niebezpieczne sytuacje.

Jeżeli nie uniknie się niebezpiecznych sytuacji mogą one prowadzić do poważnych obrażeń.

► Należy postępować zgodnie z instrukcją obsługi, aby uniknąć poważnych obrażeń.

HINWEIS**Wskazówka**

Taka ikona oznacza dodatkowe informacje, które ułatwią obsługę urządzenia.

1.4 Ograniczenia odpowiedzialności

Wszystkie dane techniczne i uwagi w odniesieniu do instalacji, obsługi, czyszczenia są całkowicie aktualne w momencie druku tej instrukcji. Instrukcja została sporządzona z najwyższą starannością bazując na latach doświadczeń.

Producent nie ponosi żadnej odpowiedzialności za szkody powstałe w wyniku:

- Nieprzestrzegania instrukcji
- Wykorzystania do innych celów niż wymienione w niniejszej instrukcji
- Napraw wykonywanych przez nieautoryzowane serwisy
- Modyfikacji technicznych
- Używania nieoryginalnych części zamiennych

Modyfikacje urządzenia nie są zalecane i nie są objęte gwarancją.

1.5 Ochrona praw autorskich

Ta instrukcja jest chroniona prawami autorskimi.

Braukmann GmbH rezerwuje wszystkie prawa do niniejszej instrukcji, włączając jakikolwiek sposób kopiowania, nawet częściowy.

Braukmann GmbH zastrzega sobie prawo do zmiany zawartości oraz zmian technicznych.

1.6 Deklaracja zgodności UE

Firma Braukmann GmbH, deklaruje, że produkt [772] jest zgodny z dyrektywą 2014/53/EU.

Pełny tekst deklaracji zgodności jest dostępny pod adresem:

<http://www.caso-germany.de/nc/service/dokumente-download/>

2 Bezpieczeństwo

Ten rozdział zawiera ważne wskazówki bezpieczeństwa, do których należy się stosować obsługując urządzenie.

Urządzenie jest zgodne z wymogami bezpieczeństwa. Niewłaściwe używanie może doprowadzić do uszkodzeń ciała lub mienia.

2.1 Przeznaczenie produktu

Urządzenie jest przeznaczone wyłącznie do:

- Chłodzenia wina i innych napojów

Używanie urządzenia do innych celów niż wyżej wypisane uważane jest za niezgodne z przeznaczeniem.

▲WARNUNG Ostrzeżenie

Zagrożenie w przypadku niezamierzonego użycia!

Zagrożenia mogą pochodzić z urządzenia, jeżeli jest ono używane niezgodnie z instrukcją.

- ▶ Należy używać urządzenia zgodnie z jego przeznaczeniem.
- ▶ Należy przestrzegać zaleceń zawartych w niniejszej instrukcji obsługi.

Roszczenia wszelkiego rodzaju ze względu na szkody wynikające z nieprzewidzianych zastosowań są wyłączone.

2.2 Ogólne informacje o bezpieczeństwie

HINWEIS Wskazówka

Należy zwrócić uwagę na następujące ogólne uwagi dotyczące bezpieczeństwa.

- ▶ Przed użyciem należy sprawdzić czy urządzenie nie posiada uszkodzeń. Nigdy nie można używać uszkodzonego urządzenia.
- ▶ Jeżeli przewód elektryczny jest uszkodzony, należy wymienić przewód w autoryzowanym serwisie.
- ▶ Z urządzenia mogą korzystać dzieci w wieku 8 lat i starsze oraz osoby o ograniczonej zdolności fizycznej lub psychicznej tylko w przypadku, gdy zapoznały się one z instrukcją obsługi oraz rozumieją zagrożenia związane z używaniem urządzenia.
- ▶ Dzieci nie mogą bawić się urządzeniem.
- ▶ Czyszczenie oraz konserwacja nie może być wykonywana przez dzieci.
- ▶ Urządzenie nie jest lodówką. Nie należy używać urządzenia do przechowywania żywności innej niż wymienione w punkcie „Użytkowanie zgodnie z przeznaczeniem”.
- ▶ Tylko autoryzowany serwis może wykonywać naprawy w czasie trwania okresu gwarancji, w przeciwnym razie uprawnienia gwarancyjne będą nieważne.
- ▶ Uszkodzone części muszą być wymienione na oryginalne części zamienne, tylko takie części dają pewność, że wymogi bezpieczeństwa zostaną zachowane.
- ▶ Podczas odłączania należy trzymać za wtyczkę, a nie za przewód, aby uniknąć obrażeń.

2.3 Źródła zagrożenia

2.3.1 Niebezpieczeństwo poparzenia lub wybuchu.

▲GEFAHR

Niebezpieczeństwo



Ostrzeżenie: Niebezpieczeństwo pożaru/ materiały łatwopalne.

- ▶ Nie wolno używać urządzenia do przechowywania lub suszenia łatwopalnych materiałów.
- ▶ Wydychany gaz wewnątrz urządzenia jest łatwopalny.
- ▶ Nie wolno uszkodzić obwodu chłodzącego urządzenia.
- ▶ Nie należy czyścić urządzenia łatwopalnymi płynami. Opary mogą stworzyć zagrożenie pożarowe bądź wybuch.
- ▶ Nie wolno przechowywać ani używać benzyny ani innych łatwopalnych oparów i cieczy w pobliżu urządzenia.

2.3.2 Niebezpieczeństwo przepięcia elektrycznego

▲GEFAHR

Niebezpieczeństwo

Należy przestrzegać poniższych uwag w celu uniknięcia porażenia prądem:

- ▶ Jeżeli przewód elektryczny jest uszkodzony, nie można korzystać z urządzenia oraz należy go wymienić w autoryzowanym serwisie.
- ▶ Nie można rozkręcać urządzenia w żadnych okolicznościach. Istnieje ryzyko porażenia elektrycznego.
- ▶ Przed podłączeniem urządzenia należy się upewnić, że ręce są suche.
- ▶ Przed wymianą wewnętrznego oświetlenia należy odłączyć wtyczkę z zasilania.

3 Uruchomienie

Ten rozdział zawiera ważne wskazówki bezpieczeństwa dotyczące pierwszego uruchomienia urządzenia. Należy przestrzegać poniższych zaleceń, aby uniknąć zagrożeń.

3.1 Informacje dotyczące bezpieczeństwa

▲WARNUNG

Ostrzeżenie

Podczas uruchomienia urządzenia mogą powstać szkody!

Należy przestrzegać poniższych zaleceń, aby uniknąć niebezpieczeństwa:
Opakowanie nie może być używane do zabawy, istnieje ryzyko uduszenia.

3.2 Zakres kontroli dostaw i transportu

Chłodziarka do wina jest dostarczana z następującymi komponentami:

- WineChef 40 WiFi
- 5 drewnianych półek
- Instrukcja sterowania aplikacją
- Instrukcja obsługi urządzenia

HINWEIS**Uwaga**

- ▶ Należy dokładnie obejrzeć opakowanie czy nie posiada jakichkolwiek uszkodzeń.
- ▶ Należy niezwłocznie powiadomić sprzedawcę o zaobserwowanych uszkodzeniach lub niekompletnym wyposażeniu.

3.3 Rozpakowywanie

Aby rozpakować urządzenie należy:

- Wyjąć urządzenie z opakowania oraz usunąć wszystkie materiały zabezpieczające.
- Chłodziarka powinna być przenoszona tylko w pozycji pionowej.
- Wyczyścić powierzchnię wnętrza letnią wodą za pomocą miękkiej ściereczki.
- Chłodziarka powinna być przenoszona tylko w pozycji pionowej.
- Po upływie, co najmniej 12 godzin, podłączając urządzenie do gniazda ściennego, należy umieścić butelki wina lub inne napoje w urządzeniu.

3.4 Zalecenia dotyczące pakowania

Opakowanie chroni urządzenie podczas transportu. Opakowanie jest wytworzone z przyjaznych środowisku materiałów oraz może być łatwo przetworzone.



Opakowanie, które nie jest dłużej potrzebne można przekazać do punktów recyklingu.

HINWEIS**Uwaga**

- ▶ Jeżeli to możliwe należy zachować oryginalne opakowanie w okresie trwania gwarancji, aby w razie potrzeby móc dobrze zabezpieczyć urządzenie w razie wysyłki do serwisu.

3.5 Ustawienia

3.5.1 Wymagane ustawienia:

W celu zapewnienia bezproblemowej pracy należy zastosować się do poniższych wymagań:

- Urządzenie musi być ustawione na podłodze, która jest wystarczająco mocna, aby utrzymać urządzenie po pełnym obciążeniu.
- Urządzenie powinno stać z dala od bezpośredniego światła słonecznego i źródeł ciepła (kuchenka, grzejnik itp.). Bezpośrednie działanie promieni słonecznych może wpływać na powłokę akrylową, a źródła ciepła mogą zwiększać zużycie energii elektrycznej.

- Temperatura otoczenia poniżej 16 ° C lub powyżej 38 ° C przeszkadza w działaniu urządzenia.
- To urządzenie nie jest przeznaczone do użytku w garażu lub innej instalacji zewnętrznej.
- Nie należy ustawiać urządzenia w gorącym, mokrym lub bardzo wilgotnym otoczeniu lub w pobliżu łatwopalnego materiału.
- Nie wolno zakrywać żadnych otworów urządzenia.
- Wymagany jest łatwy dostęp do wtyczki, aby w razie wypadku można było łatwo odłączyć urządzenie z sieci elektrycznej.
- Podłączenie urządzenia w niestacjonarnych lokalizacjach musi być wykonana przez elektryka, który zagwarantuje, że warunki są bezpieczne dla pracy urządzenia.
- Ze względu na oszczędność energii należy upewnić się, że drzwi są zamknięte, gdy urządzenie jest włączone.

3.5.2 Nogi

Są nóżki (3 większe i 1 mała), aby wypoziomować urządzenie, należy wyregulować przednie nogi w dolnej części urządzenia.

3.5.3 Uchwyt

Chłodziarka do wina wyposażona jest w jedną metalową rączkę ze stali nierdzewnej, aby zainstalować należy przykręcić je do drzwi za pomocą dostarczonych śrub.

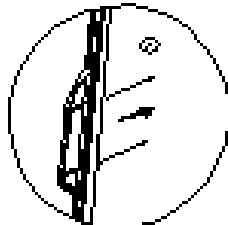
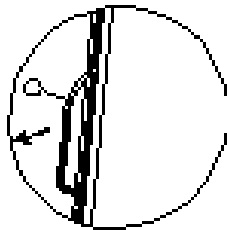

Aby to zrobić należy przesunąć uszczelkę na bok.

Należy użyć dołączonych śrub aby zamontować uchwyt.

Następnie należy umieścić uszczelkę na swoim miejscu.

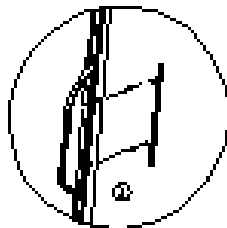
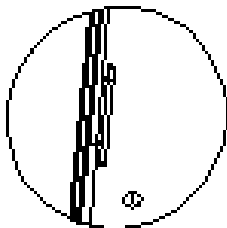

3.5.4 Wymiary montażowe (mm) i montaż w szafce kuchennej

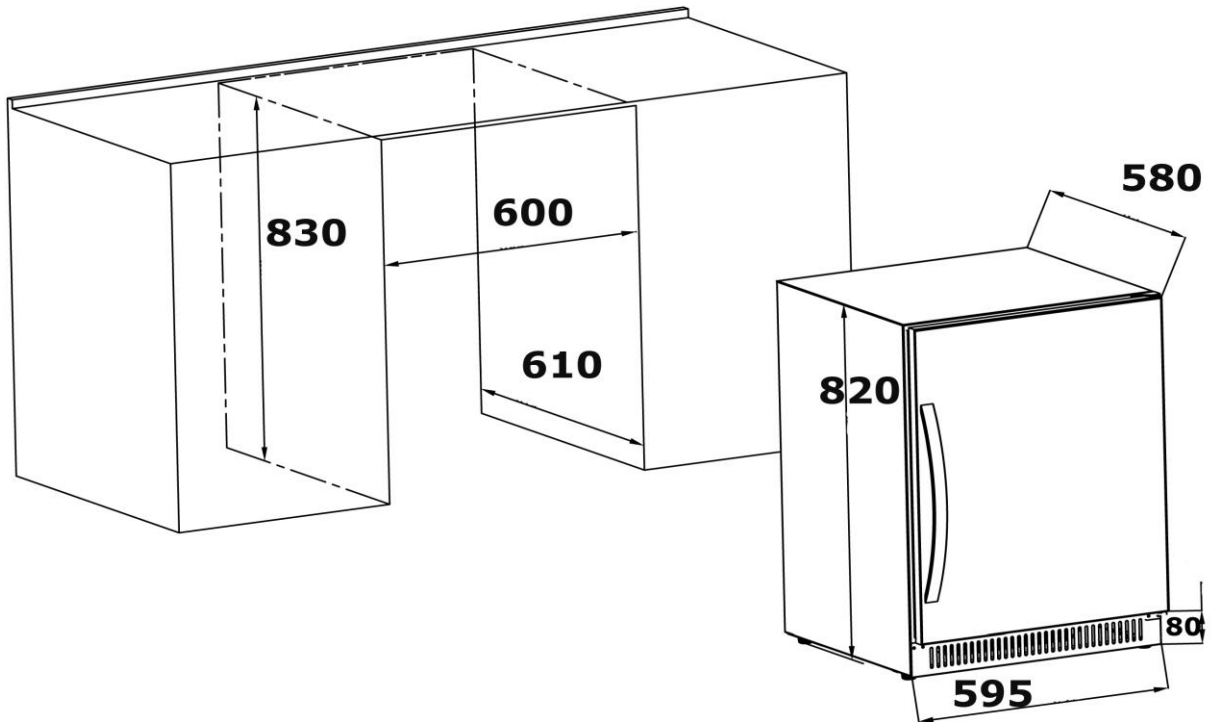

Urządzenie nadaje się do wnęki o szerokości 600mm, 830 wysokości i co najmniej 610 mm głębokości. Nad urządzeniem musi być 10 mm wolnej przestrzeni. Pokrywa jest przykręcana pod drzwiami, aby drzwi zaczynały się na wysokości 80mm.

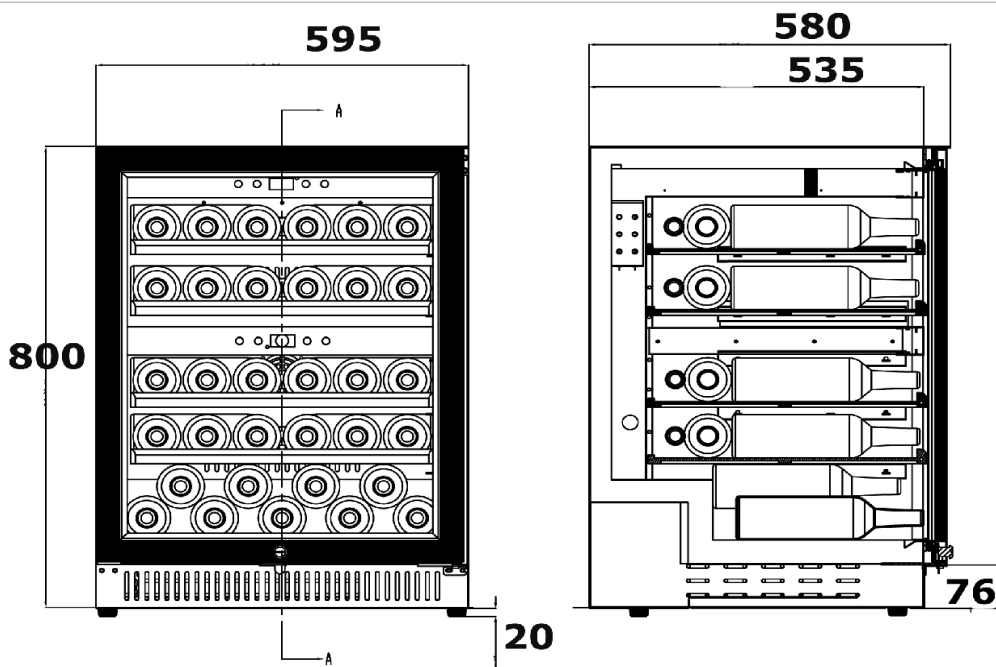

Nad urządzeniem musi być co najmniej 10 mm wolnej przestrzeni. Gdy otwór ma co najmniej 830 mm wysokości, odsuń nóżki tak daleko, aby wystawały 20 mm od urządzenia, tak aby urządzenie z nóżkami miało wysokość 820 mm. Podłącz wtyczkę zasilania i wsuń urządzenie do otworu.

3.5.5 Półki na wino

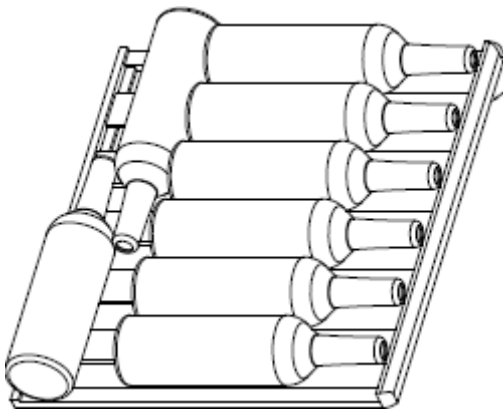

Można usunąć każdą półkę, aby przechowywać większe butelki. Można przechowywać 8 butelek na każdej półce.

Ilość butelek jest zależna jest od rodzaju butelek i ich wielkości.

3.5.6 Usuwanie półek

Należy zdjąć wszystko z półek, następnie podnieść półkę do góry i delikatnie ją wyciągnąć (ewentualnie odkręcić śruby).

HINWEIS

Wskazówka

- ▶ Każda z półek na wino może zostać zdjęta, aby pomieścić większe butelki.
- ▶ Należy rozłożyć równomiernie butelki jak to możliwe na półkach, tak, aby waga nie była skoncentrowana w jednym punkcie, należy upewnić się, że Twoje butelki nie dotkną tylnej części lodówki.

3.6 Podłączenie do prądu

W celu zapewnienia bezpiecznej oraz bezawaryjnej pracy urządzenia, należy przestrzegać poniższych instrukcji:

- Przed podłączeniem urządzenia do prądu należy upewnić się, że napięcie oraz częstotliwość prądu w sieci elektrycznej pasują do tych informacji na tabliczce znamionowej. Dane muszą się zgadzać, aby zapobiec uszkodzeniu urządzenia.
- Sieć elektryczna musi być zabezpieczona bezpiecznikiem 16A.
- Urządzenie oraz gniazdko z prądem może dzielić maksymalnie kabel o długości 3m. Aby uniknąć pożaru do jednego gniazdka może być podłączone tylko jedno urządzenie.
- Należy upewnić się, że kabel jest nieuszkodzony oraz nie znajduje się w pobliżu źródeł ciepła lub ostrych krawędzi.
- Produkt nie jest przeznaczony do podłączenia z RV lub inwerterem.
- Bezpieczeństwo użytkowania będzie zapewnione tylko wtedy, gdy urządzenie jest podłączone prawidłowo. Producent nie ponosi odpowiedzialności za szkody wyrządzone nieprawidłowym podłączeniem urządzenia.

4 Wygląd i funkcjonalność

Ten rozdział zawiera ważne wskazówki bezpieczeństwa dotyczące funkcjonalności urządzenia.

4.1 Przegląd urządzenia

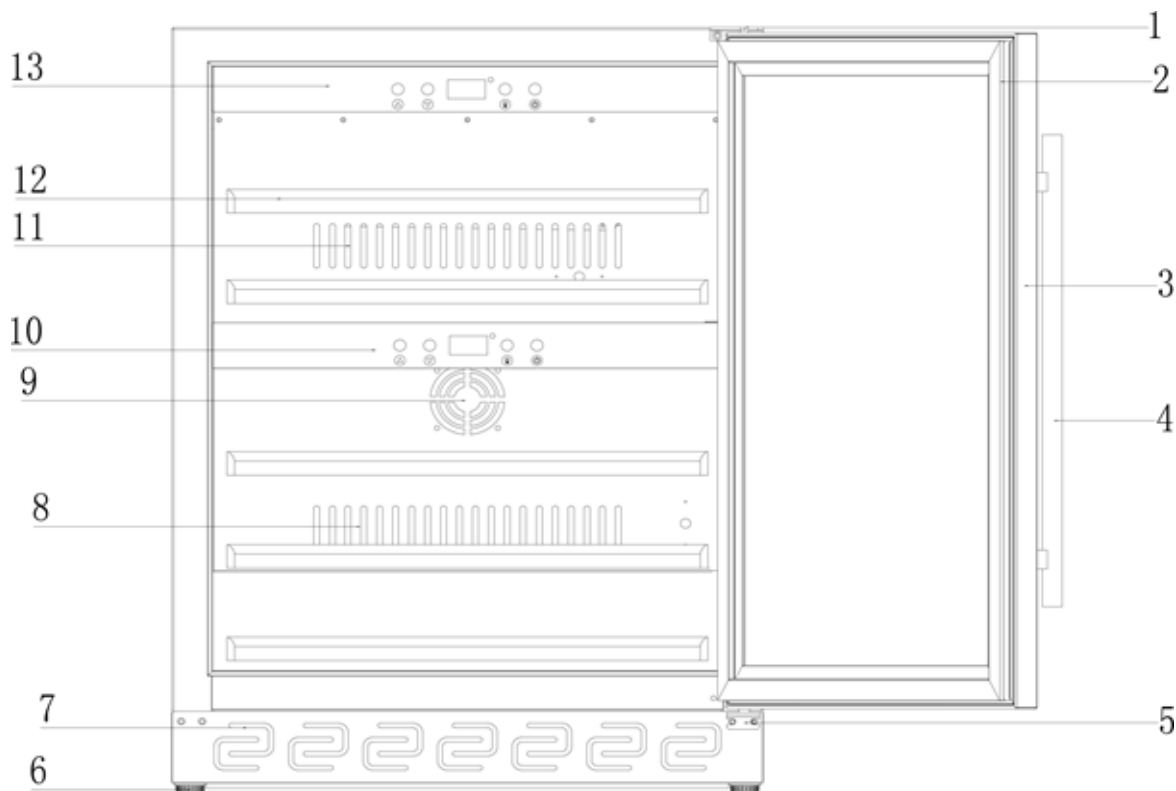

1. Pokrywa zawiasów górnych
2. Uszczelka drzwi
3. Rama drzwi (zamykana)
4. Uchwyt
5. Zawias dolny (stopka regulowana)
6. Stopka
7. Wylot powietrza
8. Wylot powietrza
9. Wlot powietrza
10. Dolny panel sterownia
11. Wylot powietrza
12. Półki 5 sztuk
13. Górny panel sterowania



5 Eksploatacja i obsługa

Ten rozdział zawiera informacje dotyczące obsługi urządzenia.

5.1 Elementy operacyjne i wyświetlacz

HINWEIS



Wskazówka

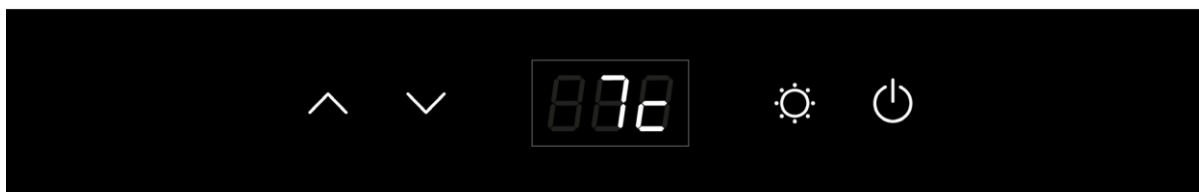

- ▶ Za pomocą przycisków  i  ustaw temperaturę w zakresie 5-20°C.
- ▶ Zalecenia dotyczące temperatury: Czerwone wino - 12°C – 16°C, Białe wino - 6°C – 10°C
- ▶ Wyświetlacz pokazuje średnią temperaturę urządzenia w danym momencie.
- ▶ Gdy działa strefa dolna, jak i górna, temperatura górnej strefy musi być niższa lub równa temperaturze dolnej strefy.
- ▶ Ze względu na konstrukcję urządzenia poziom efektywności energetycznej jest wyższy, jeśli w górnej strefie ustawiona jest zmniejszona lub ta sama temperatura niż w strefie dolnej.



Jeśli naciśniesz przycisk zasilania: Górna strefa – urządzenie jest włączone, dolna strefa jest włączona/wyłączona.

Gdy dioda Led świeci, urządzenie działa.

Po naciśnięciu  i  przez 5 sekund, tryb wyświetlania temperatury zostanie wymieniony pomiędzy C° i F°

Można ustawić temperaturę jako swoją pożądaną za pomocą  i  można regulować temperaturę o 1 C° w zakresie 5-20 C°



Światło wewnętrzne włącza się lub wyłącza się, naciskając przycisk „Light”. Światło wyłączy się automatycznie po 4 godzinach, aby oszczędzać energię.

Temperatura w urządzeniu zależy od temperatury pokojowej, ilości butelek i wybranej temperatury. Należy pamiętać, że urządzenie służy do chłodzenia wina. Maksymalna temperatura, którą można osiągnąć wewnątrz urządzenia, nie może znacznie przekroczyć temperatury otoczenia w miejscu ustawienia.

5.2 WiFi

Urządzenie może być również sterowane/programowane przez aplikację za pośrednictwem WiFi. Należy pobrać aplikację CASO na swój smartfon lub tablet. Szczegółowe informacje na temat aplikacji, zakresu działania i instrukcji montażu można znaleźć na stronie internetowej www.caso-germany.de

5.3 Tabliczka znamionowa

Tabliczka znamionowa znajduje się z tyłu urządzenia.

6 Czyszczenie i konserwacja

Ten rozdział zawiera informacje dotyczące czyszczenia oraz konserwacji urządzenia. Stosowanie się do poniższych uwag pozwoli na bezawaryjną pracę urządzenia.

6.1 Informacje dotyczące bezpieczeństwa

▲VORSICHT Uwaga

Należy zapoznać się z poniższymi uwagami przed czyszczeniem urządzenia:

- ▶ Przed uruchomieniem należy dokładnie wyczyścić urządzenie.
- ▶ Przed czyszczeniem wyłącz urządzenie, wyjmij wtyczkę z gniazdka i usuń całe mięso.
- ▶ Nie należy używać silnych środków chemicznych do czyszczenia urządzenia.
- ▶ Nie można zeskrobywać uporczywych zabrudzeń z urządzenia za pomocą ostrych przedmiotów.

6.2 Czyszczenie

◆ Wnętrze

Umyj wnętrze wilgotną ściereczką nasączoną letnią wodą z odrobiną łagodnego detergentu.

Wskazówka do neutralizacji zapachów:

Umyj wnętrze wilgotną ściereczką nasączoną letnią wodą i roztworem sody. Roztwór powinien zawierać około 2 łyżki sody oczyszczonej na 250 ml wody.

Po wyczyszczeniu wnętrza pozostaw drzwiczki otwarte, aż wnętrze urządzenia będzie całkowicie suche.

◆ Uszczelka drzwi

Upewnij się, że uszczelka drzwi jest czysta, aby urządzenie działało sprawnie.

◆ Półki

Półki należy wyczyścić łagodnym detergentem oraz ciepłą wodą.

Do suszenia należy użyć miękkiej i wilgotnej ściereczki.

◆ Otwór wentylacyjny

Kurz lub cokolwiek innego może blokować odpowietrznik i utrudniać wydajność chłodzenia urządzenia. Należy odkurzyć w razie potrzeby.

6.3 Przenoszenie urządzenia

Należy wyłączyć urządzenie, a następnie odłączyć urządzenie od gniazda. Usuń całą zawartość ze środka urządzenia. Drzwi zaklej taśmą. Upewnij się, że chłodziarka pozostaje w pozycji pionowej podczas transportu.

7 Rozwiązywanie problemów

Ten rozdział zawiera ważne informacje odnośnie rozwiązywania problemów. Należy stosować się do poniższych zaleceń, aby bezproblemowo korzystać z urządzenia.

7.1 Uwagi dotyczące bezpieczeństwa

▲VORSICHT Uwaga

- ▶ Tylko elektrycy wyszkoleni przez producenta mogą dokonywać napraw urządzenia
- ▶ Nieprawidłowo wykonane naprawy mogą uszkodzić urządzenie.

7.2 Problem i rozwiązanie

Błąd	Możliwa przyczyna
Lodówka do wina nie włączyła się.	Nie jest podłączona do prądu. Bezpiecznik jest uszkodzony lub przepalony.
Lodówka do wina nie jest wystarczająco zimna lub nie osiąga ustawionej temperatury.	Sprawdź ustawienia kontroli temperatury. Otoczenie zewnętrzne może wymagać wyższego ustawienia. Drzwi są zbyt często otwierane. Drzwi nie są całkowicie zamknięte. Uszczelka drzwi nie zamyka się prawidłowo
Światło nie działa.	Skontaktuj się z serwisem.
Wibracje.	Sprawdź, czy urządzenie jest prawidłowo umiejscowione.
Lodówka do wina wytwarza dużo hałasu.	Lodówka do wina nie stoi równo. Sprawdź wentylator.
Drzwi nie zamykają się poprawnie.	Lodówka do wina nie jest prawidłowo umiejscowiona. Drzwi są odwrócone i nie są prawidłowo zainstalowane. Półki nie są na miejscu.

Oświetlenie LED nie wyświetla się.	nie	Główna tablica kontrolna nie działa. Problem z PCB. Wystąpił problem z wtyczką.
Błąd wyświetlacza LED - Lo		Możliwa awaria wyświetlacza. Temperatura jest wyłączona, skontaktuj się z serwisem.
Przyciski nie działają.		Panel kontrolny temperatury jest uszkodzony.
Sprężarka się uruchamia.	nie	Temperatura w pomieszczeniu jest niższa od żądanej temperatury.
Ponowne uruchomienie sprężarki.		Sprężarka przestanie działać, gdy układ chłodzenia w szafce osiągnie temperaturę żadaną i wznowi pracę do osiągnięcia pożądanego temperatury. Należy zrobić 5 minutową przerwę przed ponownym uruchomieniem.
Woda na powierzchni szafki		Na powierzchni szafki (zwłaszcza na szklanych drzwiach) może występować kondensacja pary wodnej, jeśli przedmiot jest w wilgotnym pomieszczeniu. Należy wytrzeć suchą szmatką.
Dźwięk "pływu"		<ol style="list-style-type: none"> 1. Dźwięk sprężarki podczas uruchamiania lub zatrzymywania pracy urządzenia. 2. Płynący dźwięk czynnika chłodniczego w układzie chłodzenia.
Kondensacja utworzona wewnątrz szafki		Jeśli otoczenie ma wysoki poziom wilgotności lub drzwi szafki pozostały otwarte przez dłuższy czas lub często się otwierały, należy wytrzeć drzwi i ściany i pozostawić drzwi zamknięte jak najdłużej.
Błąd E2		Pożądana temperatura nie została osiągnięta. Należy skontaktować się z obsługą klienta.

HINWEIS**Wskazówka**

► Jeżeli powyższe wskazówki nie pomogły rozwiązać problemu, należy zgłosić się do autoryzowanego serwisu.

8 Utylizacja zużytego sprzętu

Zużyty sprzęt często zawiera w sobie wartościowe materiały. Jednakże często zawiera również szkodliwe substancje, które były niezbędne ze względów funkcjonalnych lub bezpieczeństwa.



Jeżeli zużyty sprzęt zostanie umieszczony w pojemnikach na odpady nie recyklingowe, mogą spowodować szkody dla człowieka lub środowiska.

HINWEIS**Wskazówka**

- ▶ Należy wykorzystać punkty zbiórki zużytego sprzętu.
- ▶ Jeżeli urządzenie nie jest używane, należy się upewnić, że dzieci nie mają do niego dostępu.
- ▶ Należy zwrócić uwagę przy utylizacji, iż produkt został wykonany z materiałów łatwopalnych.

9 Dane techniczne

Urządzenie	WineChef Pro 40
Model	SW-40
Item No.:	772
Napięcie/częstotliwość	230V~ 50 Hz
Zużycie prądu	60 W
Zużycie energii przez 24 godziny w kW	0,4 (12°C)
Wymiary (D x W x Sz):	59,5 cm x 82 cm x 62,4 cm
Waga netto	46,6 kg
Ilość butelek	40
Pasma częstotliwości	2.4-2.4835 GHz