

# Slow Juicer

## User Manual



SJA3209BX

EN | DE | FR | TR | ES | PL | RO | IT

01M-8810753200-1118-01

**beko**

## CONTENTS

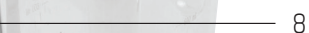
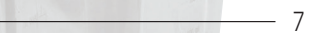

---

|                 |              |
|-----------------|--------------|
| <b>ENGLISH</b>  | <b>07-13</b> |
| <b>DEUTSCH</b>  | <b>14-21</b> |
| <b>FRANÇAIS</b> | <b>22-27</b> |
| <b>TÜRKÇE</b>   | <b>28-32</b> |
| <b>ESPAÑOL</b>  | <b>33-40</b> |
| <b>POLSKI</b>   | <b>41-50</b> |
| <b>ROMÂNĂ</b>   | <b>51-58</b> |
| <b>ITALIANO</b> | <b>59-66</b> |

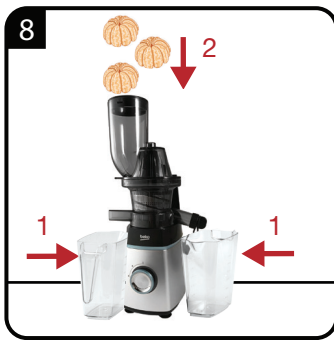
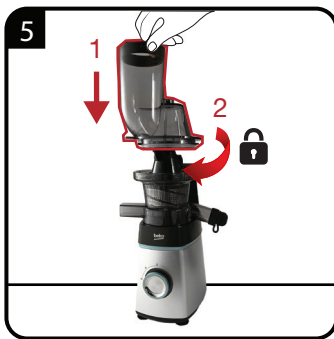

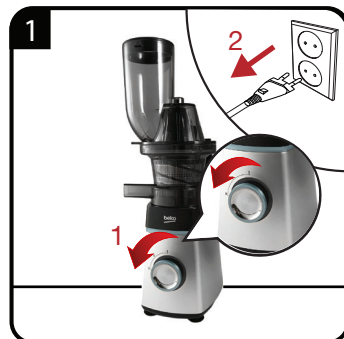
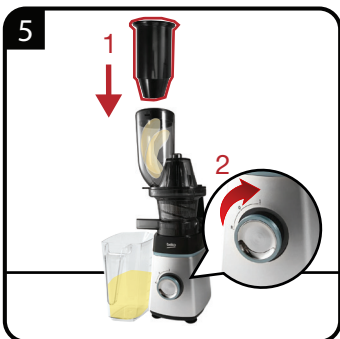
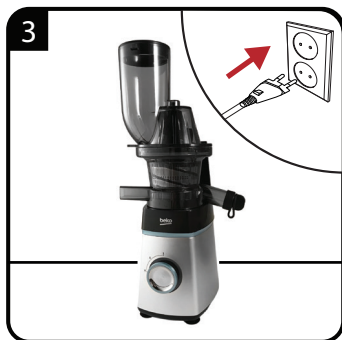



|    |  |  |  |
|----|--|--|--|
| EN | OPERATION  | CLEANING AND CARE  | FROZEN FRUIT/SORBET  |
| DE | BETRIEB  | REINIGUNG UND PFLEGE   | GEFRORENES OBST/SORBET   |
| FR | FONCTIONNEMENT   | NETTOYAGE ET ENTRETIEN   | FRUITS CONGELÉS/SORBETS  |
| TR | KULLANIM   | TEMIZLEME VE BAKIM   | DONDURULMUŞ MEYVE PÜRESİ   |
| ES | FUNCIONAMIENTO   | LIMPIEZA Y CUIDADOS  | FRUTA CONGELADA/SORBE  |
| PL | OBSŁUGA  | CZYSZCZENIE I KONSERWACJA  | MROŻONEGO OWOCU/SORBETU  |
| RO | UTILIZARE  | CURĂ AREA ŞI ÎNGRIJIREA  | FRUCTE CONGELATE/SORBET  |
| IT | UTILIZZO   | PULIZIA E CURA   | FRUTTA CONGELATA/SORBETTO  |
| AR | التشغيل  | التنظيف والعناية   | فواكه مجمدة / سوريي  |

# Please read this user manual first!

Dear Customer,

Thank you for selecting a Beko product. We hope that you get the best results from your product which has been manufactured with high quality and state-of-the-art technology. Therefore, please read this entire user manual and all other accompanying documents carefully before using the product and keep it as a reference for future use. If you handover the product to someone else, give the user manual as well. Follow all warnings and information in the user manual.

1. Pusher
  2. Press screw
  3. Spinning brush
  4. Juice outlet
  5. Drip stop
  6. Juice container
  7. Body
  8. Power button
  9. Pulp container
  10. Pulp outlet
  11. Cylinder chamber
  12. Hopper
  13. Frozen fruit/sorbet strainer
  14. Filter wiper
- Cleaning brush

## Meanings of the symbols

Following symbols are used in the various section of this manual:



Important information and useful hints about usage.



**WARNING:** Warnings for dangerous situations concerning the safety of life and property.



Materials are intended to be in contact with food.



Do not immerse the appliance, power cord or power plug in water or in other liquids.

## Technical data

**Power supply:** 220-240 V~, 50-60 Hz

**Power:** 200 W

Technical and design modifications reserved.

The values which are declared in the markings affixed on your appliance or the other printed documents supplied with it represent the values which were obtained in the laboratories pursuant to the pertinent standards. These values may vary according to the usage of the appliance and ambient conditions.



This product has been produced in environmentally-friendly, state-of-the-art facilities.

Complies with the WEEE Directive.



This product does not contain PCB's.

# 1 Important instructions for safety and environment

Please read this instruction manual thoroughly before using this appliance! Follow all safety instructions in order to avoid damages due to improper use!

Keep the instruction manual for future reference. Should this appliance be given to a third party, then this instruction manual must also be handed over.

## General safety

- This appliance is intended for private domestic use only. It should not be used for commercial purposes.
- This appliance can be used by children who are at the age of 8 and above and by people who have reduced physical, perceptual or mental abilities or by people who are deficient in terms of experience and knowledge as long as they are supervised and given the instructions regarding the safe use of the appliance and dangers encountered.
- Children should not play with the appliance.
- This appliance should not be used by children. Keep the appliance and cable out of the reach of children.
- Cleaning and user maintenance should not be performed by children.
- Do not use it if the power cable, appliance or the filter of the appliance is damaged. Contact an authorized service.
- Unplug the appliance when left unattended, while installing/removing accessories or before cleaning.
- Use the original parts or parts recommended by the manufacturer only.
- Do not attempt to dismantle the appliance.
- Your mains power supply should comply with the information supplied on the rating plate of the appliance.
- Use the appliance with a grounded outlet.
- Do not use the appliance with an extension cable.
- Do not pull the power cable when unplugging the appliance.
- Unplug the appliance before cleaning, disassembly, accessory replacement and wait for it to stop completely.



# 1 Important instructions for safety and environment

- After cleaning, dry the appliance and all parts before connecting it to mains supply and before attaching the parts.
- Do not touch the plug of the appliance with damp or wet hands.
- Do not immerse the appliance, power cable, or power plug in water or any other liquids.
- Do not operate or place any part of this appliance or its parts on or near hot surfaces.
- Do not operate the appliance continuously for more than 20 minutes.
- Do not remove the pulp container when the appliance is in operation.
- Do not operate the juicer without the pulp container fitted.
- Use only the pusher to put food in the appliance. Do not use your fingers or any other object.
- Cut fruits in such a way that they can fit into the feeding chute.
- Remove stones of stone fruits and peel off the rind of fruits that have a thick or inedible rind before putting them into the appliance.
- Do not touch any of the rotating parts while the appliance is plugged. There is a risk of injury.
- If you keep the packaging materials, store them out of the reach of children.
- Do not push the pusher severely to extract more juice.
- Operate the appliance empty for 10 seconds and then start to extract the juice.
- When the appliance is excessively strained, it will automatically switch off for protection purposes. If this happens, switch off the appliance and remove the food that causes the strain. You can use the appliance for juice extraction again after waiting for 10 seconds.
- Do not use the appliance if the rotating sieve or the protecting cover is damaged or has visible cracks.
- In order to avoid a hazard due to inadvertent resetting of the thermal cut-out, this appliance must not be supplied through an external switching device, such as a timer, or connected to a circuit that is regularly switched on and off by the utility.

## 2 Operation



**WARNING:** The appliance does not operate when the locking latch is not locked.



**WARNING:** Hard stones may harm the filter.



**WARNING:** Before starting the juice extraction, operate the appliance for 10 seconds while it is empty, then feed it.



Cut the food items that you want to put into the hopper to appropriate sizes.



When the appliance is jammed and does not operate, rotate the power button (8) to (R) position for 5 seconds. Then return to (1) position again.



**WARNING:** When processing fibrous vegetables (such as celery stalk and wheatgrass), we recommend that you clean the cylinder chamber and the fruit/vegetable strainer after extracting 200 grams of food. Otherwise, the squeezing performance of the product may decrease..



**WARNING:** The Max. mark on the cylinder chamber should not be exceeded. If you exceed the Max. mark, the extracted juice will overflow.

### 2.1 Frozen fruit/sorbet strainer



Before starting the process: cut the fruit you will use (kiwis, strawberries, bananas etc.) into small pieces and freeze them.



While preparing frozen fruit sorbet, the ingredients you have processed will pour out of the pulp outlet.



**WARNING:** Fruits that are taken out of the freezer should be kept at room temperature for 15-20 minutes.

## 3 Information

### 3.1 Cleaning and care



**WARNING:** Never use petrol solvents, abrasive cleaners, metal objects or hard brushes to clean the appliance.



**WARNING:** Never put the motor unit or power cord in water or any other liquids and never hold them under running water.



It is easier to clean the appliance right after using it.



Do not wash the parts in the dishwasher.

### 3.2 Storage

- If you do not intend to use the appliance for a long time, store it carefully.
- Unplug the appliance before lifting it.
- Store the appliance in a cool and dry place.
- Keep the appliance out of the reach of children.

### 3.3 Handling and transportation

- During handling and transportation, carry the appliance in its original packaging. The packaging of the appliance protects it against physical damages.
- Do not place heavy loads on the appliance or the packaging. The appliance may be damaged.
- Dropping the appliance will render it non-operational or cause permanent damage.

### 3.4 Compliance with the WEEE Directive and Disposing of the Waste Product:

This product complies with EU WEEE Directive (2012/19/EU). This product bears a classification symbol for waste electrical and electronic equipment (WEEE).



This product has been manufactured with high quality parts and materials which can be reused and are suitable for recycling. Do not dispose of the waste product with normal domestic

and other wastes at the end of its service life. Take it to the collection center for the recycling of electrical and electronic equipment. Please consult your local authorities to learn about these collection centers.

### 3.5 Compliance with RoHS Directive

The product you have purchased complies with EU RoHS Directive (2011/65/EU). It does not contain harmful and prohibited materials specified in the Directive.

### 3.6 Package information



Packaging materials of the product are manufactured from recyclable materials in accordance with our National Environment Regulations. Do

not dispose of the packaging materials together with the domestic or other wastes. Take them to the packaging material collection points designated by the local authorities.

### 3.7 Things to do for energy saving

Follow the times recommended in the manual during use. Unplug the appliance after use.

## 3 Information

### 3.8 Plug Wiring

The moulded plug on this appliance incorporates a 13 A fuse. Should the fuse need to be replaced an ASTA approved BS1362 fuse of the same rating must be used. Do not forget to refit the fuse cover. In the event of losing the fuse cover, the plug must not be used until a replacement fuse cover has been fitted. Colour of the replacement fuse cover must be the same colour as that visible on the pin face of the plug. Fuse covers are available from any good electrical store.

#### • Fitting a different plug

- As the colours of the wires in the mains lead of this appliance may not correspond with the coloured markings identifying the terminals on your plug, proceed as follows:
- Brown cable = L (Live)
- Blue cable = N (Neutral)
- Green/yellow cable must be connected to ground (E)  $\equiv$  line
- With the alternative plugs a 13 A fuse must be fitted either in the plug or adaptor or in the main fuse box. If in doubt contact a qualified electrician.

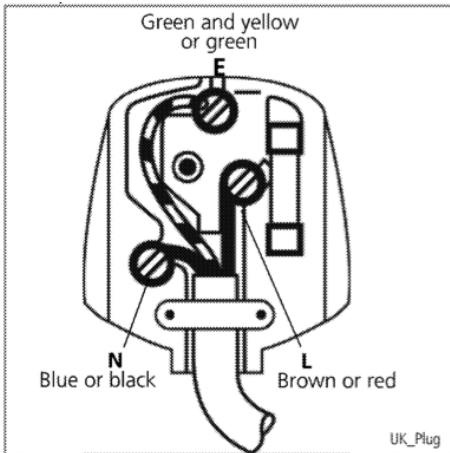

Please see the cover page of the user manual for initial use, general use and cleaning sections.

## Product Guarantee

### **12 months breakdown and repair guarantee**

Guarantor: **Beko plc, 1 Greenhill Crescent, Watford, Hertfordshire. WD18 8UF**

The guarantee does not in any way diminish your statutory or legal rights.

Your **appliance** has the benefit of our manufacturer's guarantee which covers the product for 12 months from the date of original purchase.

This gives you reassurance that if within that time, your **appliance** is proven to be defective because of either workmanship or materials, we will at our discretion either repair or replace your **appliance**.

The **appliance** must be correctly installed, located and operated in accordance with the instructions contained in the user manual. The guarantor disclaims any liability for accidental or consequential damage.

#### The Guarantee is subject to the following conditions:

- Documentary proof of the original purchase date is provided.
- The appliance has been installed and operated correctly and in accordance with our operating and maintenance instructions.
- The appliance is used only on the electricity supply on the rating plate.
- The appliance has only been used for normal domestic purposes.
- The appliance has not been altered, serviced, dismantled or otherwise interfered with by any person.
- The appliance is used in the United Kingdom or Republic of Ireland.
- Any parts removed during repair work or any product that has been replaced becomes our property.
- The guarantee is not transferrable if the product is resold.

#### The Guarantee does not cover:

- Transit, installation or delivery damage.
- Accidental damage.
- Misuse or abuse.
- Replacement of any consumable item or accessories. These include but are not limited to: plugs, cables, light bulbs, knobs, filters and flaps.
- Repairs or replacements required as a result of unauthorised repairs or inexperienced installation that fails to meet the requirements contained in the user guide or instruction book.
- Repairs to products used in commercial or non-residential household premises.

### How to obtain after sales service, help or general advice

**Please keep your purchase receipt or other proof of purchase in a safe place as you will need to show us this document if your product requires attention within the guarantee period.**

Please also record your product details below, which will allow you to access our services more quickly and help us identify your product. The model number is printed on the front of the user guide and the serial and model number is shown on your products rating plate.

| <b>Model number</b> | <b>Serial number</b> | <b>Purchased from</b> | <b>Date of purchase</b> |
|---------------------|----------------------|-----------------------|-------------------------|
|                     |                      |                       |                         |

Please call our UK based Customer Service department if you need help or advice from us:

United Kingdom and Northern Ireland: **0333 207 9710**  
Republic of Ireland: **01 862 3411**  
You can also contact us through our website: **[www.beko.co.uk](http://www.beko.co.uk)**

# Bitte lesen Sie zuerst diese Anleitung!

Sehr geehrte Kundin, sehr geehrter Kunde,

Vielen Dank, dass Sie sich für ein Beko-Produkt entschieden haben. Wir hoffen, dass Sie mit diesem Produkt, das mit den höchsten Qualitätsanforderungen und der modernsten Technologie hergestellt wurde, beste Ergebnisse erzielen. Bitte lesen Sie die gesamte Bedienungsanleitung und alle anderen Begleitdokumente aufmerksam, bevor Sie das Produkt verwenden; bewahren Sie sie zum künftigen Nachschlagen sicher auf. Wenn Sie das Produkt an einen Dritten weitergeben, händigen Sie bitte auch diese Anleitung aus. Befolgen Sie alle Warnhinweise und Informationen in dieser Anleitung.

1. Stopfer
  2. Drückschraube
  3. Drehbürste
  4. Saftauslass
  5. Tropfstopp
  6. Saftbehälter
  7. Gehäuse
  8. Ein-/Austaste
  9. Tresterbehälter
  10. Tresterauslass
  11. Zylinderkammer
  12. Trichter
  13. Einsatz für gefrorenes Obst/Sorbet
- Reinigungspinsel

## Symbole

Folgende Symbole werden in den verschiedenen Abschnitten dieser Anleitung verwendet:



Wichtige Informationen und nützliche Tipps in Bezug auf die Verwendung.



**WARNUNG:** Warnhinweise zu gefährlichen Situationen im Hinblick auf die Sicherheit von Leib, Leben und Eigentum.



Für den Kontakt mit Lebensmitteln geeignet.



Gerät, Netzkabel sowie Netzstecker nicht in Wasser oder andere Flüssigkeiten tauchen.

## Technische Daten

**Spannung:** 220-240 V~, 50-60 Hz

**Leistung:** 200 W

Technische und optische Änderungen vorbehalten

Die am Gerät oder in der Dokumentation angegebenen Werte wurden nach maßgeblichen Standards unter Laborbedingungen ermittelt. Diese Werte können je nach Einsatz- und Umgebungsbedingungen variieren.



Dieses Produkt wurde in umweltfreundlichen, hochmodernen Einrichtungen hergestellt

Das Gerät erfüllt die Vorgaben der WEEE-Richtlinie.



Es enthält kein PCB.  
Hergestellt in: P.R.C.

# 1 Wichtige Anweisungen zu Sicherheit und Umwelt

Bedienungsanleitung vor Benutzung des Gerätes sorgfältig lesen! Alle Sicherheitshinweise befolgen, um Schäden wegen falscher Benutzung zu vermeiden!

Bedienungsanleitung zum späteren Nachschlagen aufbewahren. Sollte das Gerät an Dritte weitergegeben werden, muss diese Bedienungsanleitung ebenfalls mit ausgehändigt werden.

## Allgemeine Sicherheit

- Dieses Gerät erfüllt die internationalen Sicherheitsanforderungen. Dieses Gerät ist nur für den privaten Gebrauch bestimmt. Es darf nicht für den gewerblichen Gebrauch verwendet werden.
- Dieses Gerät kann von Kindern ab 8 Jahren sowie von Personen mit eingeschränkten körperlichen, sensorischen oder geistigen Fähigkeiten oder einem Mangel an Wissen und Erfahrung verwendet werden, sofern sie beaufsichtigt werden und in der sicheren Benutzung und den damit verbundenen Gefahren unterwiesen wurden.
- Kinder dürfen nicht mit dem Gerät spielen.
- Dieses Gerät darf nicht von Kindern benutzt werden. Gerät und Kabel von Kindern fernhalten.
- Reinigung und Pflege dürfen nicht von Kindern durchgeführt werden.
- Produkt nicht verwenden, falls Netzkabel, Gerät oder Gerätefilter beschädigt sind. Wenden Sie sich an einen autorisierten Servicemitarbeiter.
- Netzstecker ziehen, bevor Sie Zubehör installieren/entfernen, das Gerät reinigen oder es unbeaufsichtigt lassen.
- Nur Originalteile und vom Hersteller empfohlene Teile verwenden.
- Gerät unter keinen Umständen demontieren.
- Prüfen, ob die Netzspannung auf dem Typenschild mit der lokalen Versorgungsspannung übereinstimmt.
- Gerät mit einer geerdeten Steckdose verwenden.
- Gerät nicht mit einem Verlängerungskabel benutzen.
- Beim Ausziehen des Steckers nicht am Netzkabel selbst ziehen.

# 1 Wichtige Anweisungen zu Sicherheit und Umwelt

- Vor der Reinigung, Demontage und Auswechslung von Zubehör den Netzstecker ziehen und warten, bis das Gerät vollständig zum Stillstand gekommen ist.
- Gerät und sämtliche Zubehörteile nach der Reinigung gründlich trocknen, bevor es mit der Stromversorgung verbunden wird und bevor Teile abgenommen oder angebracht werden.
- Gerät und Stecker nie mit feuchten oder nassen Händen berühren.
- Gerät, Netzkabel sowie Netzstecker nicht in Wasser oder andere Flüssigkeiten tauchen.
- Gerät und dessen Zubehör nicht auf oder in der Nähe von heißen Oberflächen betreiben oder platzieren.
- Gerät nicht länger als 20 Minuten in Folge benutzen.
- Den Tresterbehälter nicht entfernen, während das Gerät in Betrieb ist.
- Entsafter nicht ohne Tresterbehälter verwenden.
- Lebensmittel ausschließlich mit dem Stopfer in das Gerät drücken. Verwenden Sie dazu nicht Ihre Finger oder andere Gegenstände.
- Früchte so schneiden, dass die Fruchtstücke in den Einfülltrichter passen.
- Kernobst von Kernen befreien und Obst mit dicker oder nicht essbarer Schale schälen, bevor Sie es in das Gerät geben.
- Keine rotierenden Teile berühren, während das Gerät angeschlossen ist. Es besteht Verletzungsgefahr.
- Falls Sie die Verpackungsmaterialien aufheben möchten, bewahren Sie sie außerhalb der Reichweite von Kindern auf.
- Versuchen Sie nicht, durch kraftvolles Drücken des Stopfers mehr Saft zu gewinnen.
- Gerät 10 Sekunden lang leer betreiben, dann mit dem Entsaften beginnen.
- Wenn das Gerät überlastet wird, schaltet es sich aus Sicherheitsgründen automatisch aus. Falls dies geschieht, schalten Sie das Gerät aus und entfernen Sie dann die Lebensmittel, die die Überlastung verursachen. Nach einer Pause von 10 Sekunden können Sie erneut mit dem Gerät entsaften.



# 1 Wichtige Anweisungen zu Sicherheit und Umwelt

---

- Verwenden Sie das Gerät nicht, falls das rotierende Sieb oder die Schutzabdeckung beschädigt ist oder sichtbare Risse aufweist.
- Zur Vermeidung von Gefahren aufgrund einer versehentlichen Rücksetzung der thermischen Abschaltung darf dieses Gerät nicht über eine externe Schaltung, wie einen Timer, versorgt oder mit einem Schaltkreis, der regelmäßig durch den Netzstrom ein- und ausgeschaltet wird, verbunden werden.

## 2 Betrieb



**WARNUNG:** Das Gerät arbeitet nicht, wenn der Riegel nicht eingerastet ist.



**WARNUNG:** Harte Steine können den Filter beschädigen.



**WARNUNG:** Gerät vor dem Entsaften 10 Sekunden leer arbeiten lassen, geben Sie dann das gewünschte Obst/Gemüse hinein.



Zutaten, die Sie in den Trichter geben möchten, in Stücke geeigneter Größe schneiden.



Wenn das Gerät blockiert oder nicht arbeitet, drehen Sie die Ein-/Austaste (8) 4 Sekunden in die Position (R). Kehren Sie dann zur Position (1) zurück.



**WARNUNG:** Bei der Erarbeitung von faserigem Gemüse (wie Selleriestangen und Weizengras) sollten Sie die Zylinderkammer (4) und das Obst-/Gemüsesieb (7) nach dem Entsaften von je 200 Gramm Lebensmitteln reinigen. Andernfalls kann die Entsaftungsleistung des Produktes nachlassen.



**WARNUNG:** Stellen Sie sicher, dass der Silikonstopfen unter dem Saftauslass geschlossen ist, bevor Sie die Zylinderkammer platzieren. Andernfalls läuft der gewonnene Saft über das Gehäuse.

### 2.1 Einsatz für gefrorenes Obst/Sorbet



Vor Beginn der Zubereitung: Das gewünschte Obst (Kiwis, Erdbeeren, Bananen usw.) in kleine Stücke schneiden und einfrieren.



Bei der Zubereitung von Sorbet aus gefrorenen Früchten werden die verarbeiteten Zutaten aus dem Tresterauslass ausgegeben.



**WARNUNG:** Das gefrorene Obst sollte vor der Verarbeitung 15 bis 20 Minuten bei Zimmertemperatur antauen.

# 3 Informationen

## 3.1 Reinigung und Pflege



**WARNUNG:** Zur Reinigung des Gerätes niemals Benzin, Lösungsmittel, Scheuermittel oder harte Bürsten verwenden.



**WARNUNG:** Motoreinheit (3) sowie Netzkabel niemals in Wasser oder andere Flüssigkeiten tauchen, niemals unter fließendes Wasser halten.



Unmittelbar nach dem Gebrauch lässt sich das Gerät am Einfachsten reinigen.



**WARNUNG:** Die Teile sind nicht spülmaschinengeeignet.

## 3.2 Lagerung

- Gerät sorgfältig verstauen, falls Sie es längere Zeit nicht benutzen.
- Netzstecker ziehen, bevor Sie das Gerät anheben.
- Gerät an einem kühlen, trockenen Ort lagern.
- Gerät von Kindern fernhalten.

## 3.3 Handhabung und Transport

- Gerät in seiner Originalverpackung transportieren. Die Verpackung schützt das Gerät vor Beschädigungen.
- Keine schweren Gegenstände auf dem Gerät oder der Verpackung ablegen. Andernfalls könnte das Gerät beschädigt werden.
- Falls das Gerät herunterfällt, ist es möglicherweise nicht mehr funktionsfähig oder weist dauerhafte Schäden auf.

## 3.4 Konformität mit der WEEE-Richtlinie und Entsorgung von Altprodukten



Dieses Produkt enthält keine der in der vom Ministerium für Umwelt und Städteplanung ausgestellten „Regulierung zur Überwachung von elektrischen und elektronischen Altgeräten“ angegebenen gefährlichen bzw. verbotenen Materialien. Das Gerät erfüllt die Vorgaben der WEEE-Richtlinie. Dieses Gerät wurde aus hochwertigen Teilen und Materialien hergestellt, die wiederverwendet werden können und zum Recycling geeignet sind. Deshalb darf das Gerät am Ende seiner Einsatzzeit nicht mit dem normalen Hausmüll entsorgt werden. Geben Sie das Gerät bei einer Sammelstelle ab, die für das Recycling von elektrischen und elektronischen Geräten zuständig ist. Erkundigen Sie sich bei der örtlichen Behörde in Ihrer Region nach diesen Sammelstellen. Durch das Recycling von Altgeräten tragen Sie zum Schutz der Umwelt und der natürlichen Rohstoffe bei.

## 3.5 Informationen zur Verpackung



Die Verpackung des Produkts wurde gemäß unserer nationalen Gesetzgebung aus wiederverwertbaren Materialien hergestellt. Entsorgen Sie die Verpackungsmaterialien nicht mit dem Hausmüll oder anderem Müll. Bringen Sie sie zu einer von der Stadtverwaltung bereitgestellten Sammelstelle für Verpackungsmaterial.

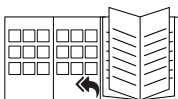

Bitte beachten Sie zur Inbetriebnahme, allgemeinen Verwendung und Reinigung die Deckseite der Bedienungsanleitung.

## 3 Informationen

---

### **3.6 Hinweise zum Energiesparen Konformität mit RoHS-Richtlinie**

Das von Ihnen erworbene Produkt stimmt mit der RoHS-Richtlinie (2011/65/EU) der EU überein. Es enthält keine der in der Richtlinie angegebenen schädlichen oder verbotenen Materialien.

### **3.7 Hinweise zum Energiesparen**

Befolgen Sie während der Benutzung die in der Anleitung empfohlenen Zeiten. Nach der Benutzung den Netzstecker ziehen.

Vertriebsniederlassung Österreich für Beko Kleingeräte:

Elektra Bregenz AG  
Pfarrgasse 77  
A-1230, Wien



<http://at.beko.com/>

Sehr geehrter Kunde!

Vielen Dank, dass Sie sich für ein Qualitätsprodukt von Beko entschieden haben!

Unsere Geräte werden nach den neuesten technischen Erkenntnissen entwickelt, produziert und geprüft.

Sollte trotzdem eine Störung auftreten, so bitten wir Sie, sich mit Ihrem **Fachhändler** bzw. mit der Verkaufsstelle in Verbindung zu setzen.

Gewährleistungsansprüche können **nicht direkt bei Beko** geltend gemacht werden! Behalten Sie deshalb immer Ihre Verkaufsquittung als Beleg.

Wir danken Ihnen, für Ihr Vertrauen und wünschen Ihnen viel Freude mit Ihrem neuen Produkt!

## Veillez d'abord lire ce manuel d'utilisation !

Chère cliente, cher client,

Nous vous remercions d'avoir porté votre choix sur un produit BEKO. Nous espérons que ce produit vous apportera entière satisfaction. Tous nos produits sont fabriqués dans une usine moderne et ont fait l'objet d'un contrôle de qualité minutieux.

A cet effet, veuillez lire en intégralité le présent manuel avant d'utiliser cet appareil, et conservez-le soigneusement pour une utilisation ultérieure. Si vous cédez ce produit à une tierce personne, n'oubliez pas de lui fournir le manuel d'utilisation également. Veillez à bien respecter les consignes et les instructions figurants dans le manuel d'utilisation.

1. Poussoir
2. Vis sans fin
3. Tamis
4. Sortie jus
5. Stop-gouttes
6. Récipient pour jus
7. Corps
8. Bouton Marche/Arrêt
9. Récupérateur de pulpe
10. Sortie pulpe
11. Chambre cylindrique
12. Goulotte d'alimentation
13. Tamis pour fruits congelés/sorbets
14. Dispositif de nettoyage du filtre
  - Brosse de nettoyage

## Signification des symboles

Les symboles suivants sont repris tout au long de ce manuel :



Informations importantes et conseils utiles sur l'utilisation de l'appareil.



**ATTENTION :** Avertissement sur les situations dangereuses concernant la sécurité des biens et des personnes.



Ces substances sont supposées entrer en contact avec les aliments.



N'immergez pas l'appareil, le câble d'alimentation ou la fiche d'alimentation électrique dans de l'eau ou tout autre liquide.

## Données techniques

**Alimentation :** 220-240 V~, 50-60 Hz

**Puissance :** 200 W

Modifications relatives à la technique et à la conception réservées.

Les valeurs indiquées sur les inscriptions apposées sur votre appareil ou les autres documents fournis avec le produit sont des valeurs obtenues en conditions de laboratoire, conformément aux normes en vigueur. Ces valeurs peuvent varier selon l'utilisation de l'appareil et les conditions environnementales.



Ce produit a été fabriqué dans des usines écologiques et modernes.

# 1 Instructions importantes pour la sécurité et l'environnement

Lisez attentivement le manuel d'utilisation avant toute utilisation de l'appareil ! Respectez toutes les consignes de sécurité pour éviter des dommages dus à une mauvaise utilisation !

Conservez le manuel d'utilisation pour consultation ultérieure. Dans le cas où cet appareil changerait de propriétaire, remettez également le manuel d'utilisation au nouveau bénéficiaire.

## Consignes générales de sécurité

- Cet appareil a été conçu pour un usage domestique uniquement. Il ne doit pas être utilisé à des fins commerciales.
- Cet appareil peut être utilisé par des enfants âgés d'au moins 8 ans et par des personnes présentant des capacités physiques, sensorielles ou mentales réduites ou manquant d'expérience et de connaissances, à condition qu'elles soient supervisées ou qu'elles aient reçues des consignes concernant l'utilisation sûre de l'appareil et ont été informées au sujet des dangers encourus.
- Les enfants ne doivent pas jouer avec l'appareil.
- Cet appareil ne doit pas être utilisé par les enfants. Tenez l'appareil et le cordon hors de la portée des enfants.
- Assurez-vous que le nettoyage et l'entretien ne sont pas effectués par des enfants.
- N'utilisez jamais l'appareil si ce dernier, le cordon d'alimentation ou le filtre sont endommagés. Contactez le service agréé.
- Débranchez l'appareil lorsqu'il est laissé sans surveillance, lors du montage/retrait des accessoires ou avant de le nettoyer.
- Utilisez uniquement des pièces d'origine ou des pièces recommandées par le fabricant.
- N'essayez pas de démonter l'appareil.
- Assurez-vous que votre source d'alimentation électrique est conforme aux informations marquées sur la plaque signalétique de votre appareil.
- Utilisez l'appareil avec une prise de terre.
- N'utilisez pas l'appareil avec une rallonge.
- Ne tirez pas sur le câble d'alimentation de l'appareil pour le débrancher.

# 1 Instructions importantes pour la sécurité et l'environnement

- Débranchez l'appareil avant le nettoyage, le démontage ou le remplacement des accessoires et attendez qu'il soit complètement à l'arrêt.
- Après le nettoyage, séchez l'appareil et toutes ses pièces avant de le brancher au secteur ou avant de fixer les pièces.
- Ne touchez jamais la fiche de l'appareil avec les mains humides ou mouillées.
- Ne plongez pas l'appareil, le câble d'alimentation ou la fiche d'alimentation électrique dans de l'eau ou dans tout autre liquide.
- N'utilisez, ni ne placez aucune pièce de l'appareil sur des sources de chaleur ou à proximité de celles-ci.
- N'utilisez pas l'appareil de manière continue pendant plus de 20 minutes.
- Ne retirez pas le réservoir à pulpe lorsque l'appareil est en cours d'utilisation.
- N'utilisez pas l'extracteur de jus sans avoir fixé le réservoir à pulpe.
- Utilisez uniquement le poussoir pour mettre les aliments dans l'appareil. Ne vous servez pas de vos doigts ou de tout autre objet.
- Coupez les fruits de sorte qu'ils puissent facilement passer à travers la goulotte d'alimentation.
- Retirez les noyaux des fruits à noyau et les écorces des fruits avant de les mettre dans l'appareil.
- Ne touchez aucune pièce rotative de l'appareil lorsque ce dernier est branché. Il existe un risque de blessure.
- Si vous conservez les matériaux d'emballage, tenez-les hors de la portée des enfants.
- N'exercez pas une forte pression sur le poussoir afin d'extraire plus de jus.
- Faites fonctionner l'appareil à vide pendant 10 secondes, puis commencez à extraire le jus.
- Lorsque l'appareil est dans un état d'extrême contrainte, il s'arrête automatiquement afin de garantir la protection de l'utilisateur. Le cas échéant, éteignez l'appareil en déplaçant le commutateur on/off (marche/arrêt) vers la position « 0 » et retirez les aliments qui soumettent l'appareil à cette contrainte. Utilisez à nouveau l'appareil pour extraire le jus après avoir patienté pendant 10 secondes.



# 1 Instructions importantes pour la sécurité et l'environnement

- N'utilisez pas l'appareil si le tamis rotatif ou le couvercle de protection est endommagé ou présente des fissures visibles.
- Pour éviter tout danger dû à une réinitialisation accidentelle du disjoncteur thermique, cet appareil ne doit pas être alimenté par des interrupteurs externes à l'instar d'une minuterie, encore moins raccordé à un circuit régulièrement activé et désactivé par l'utilitaire.

## 2 Fonctionnement



**ATTENTION:** L'appareil ne peut pas fonctionner si le loquet de verrouillage n'est pas enclenché.



**ATTENTION:** Les noyaux durs peuvent endommager le tamis.



**ATTENTION:** Avant d'entamer l'extraction de jus, faites fonctionner l'appareil à vide pendant 10 secondes, puis remplissez-le.



Coupez les aliments que vous souhaitez mettre dans la goulotte (2) en des dimensions appropriées.



Lorsque l'appareil est bloqué et ne fonctionne plus, réglez le bouton de commande (8) sur la position (R) pendant 5 secondes. Ensuite, réglez-le de nouveau sur la position (1).



**ATTENTION:** Lorsque vous pressez les légumes à fibres (tels que branche de céleri et d'agropyre), nous vous recommandons de nettoyer la chambre de brassage et le tamis pour fruits/légumes après avoir extrait 200 grammes d'aliments. Sinon, les performances de pressage peuvent baisser.



**ATTENTION:** Ne dépassez pas la marque Max. inscrite sur la chambre de brassage. Dans le cas contraire, le jus extrait déborde.

### 2.1 Tamis pour fruits congelés/sorbets



Avant de commencer, procédez comme suit : coupez les fruits à presser (kiwis, fraises, bananes, etc.) en petits morceaux et congelez-les.



**ATTENTION:** Maintenez les fruits retirés du compartiment congélateur à la température ambiante pendant 15 à 20 minutes.

## 3 Informations

### 3.1 Nettoyage et entretien



**ATTENTION :** N'immergez jamais le unité du moteur ou le câble d'alimentation dans l'eau ou d'autres liquides et ne les rincez jamais sous l'eau non plus.



**ATTENTION :** N'utilisez jamais d'essence, de solvants, de nettoyeurs abrasifs, d'objets métalliques ou de brosses dures pour nettoyer l'appareil.



Il est plus facile de nettoyer l'appareil juste après utilisation.



**ATTENTION :** Ne lavez pas les pièces dans le lave-vaisselle.

### 3.2 Rangement

- Si vous ne comptez pas utiliser votre appareil pendant une période prolongée, veuillez le ranger soigneusement.
- Débranchez l'appareil avant de le soulever.
- Conservez l'appareil dans un endroit frais et sec.
- Tenez l'appareil hors de la portée des enfants.

### 3.3 Manipulation et transport

- Pendant la manipulation et le transport, portez toujours l'appareil dans son emballage d'origine. L'emballage de l'appareil le protège des dommages physiques.
- Ne placez pas de charges lourdes sur l'appareil/l'emballage. Cela peut endommager l'appareil.
- Toute chute de l'appareil peut le rendre non opérationnel ou l'endommager de façon permanente.

### 3.4 Astuces pour faire des économies d'énergie

Suivez les durées recommandées dans le manuel pendant l'utilisation. Débranchez l'appareil après utilisation.

### 3.5 Conformité avec la directive DEEE et mise au rebut des produits usagés



Ce produit ne contient pas de substances dangereuses et prohibées, telles que décrites dans la « Directive réglementant les déchets d'équipements électriques et électroniques » émanant du Ministère de l'Environnement et de l'Aménagement urbain. Conforme à la Directive DEEE. Cet appareil a été fabriqué avec des pièces et du matériel de qualité supérieure, susceptibles d'être réutilisés aux fins de recyclage. Par conséquent, à la fin de sa durée de vie, il ne doit pas être mis au rebut aux côtés de déchets domestiques ordinaires. Au contraire, il doit être éliminé dans un point de collecte réservé au recyclage d'appareils électriques et électroniques. Consultez les autorités locales de votre région pour connaître les points de recyclage. Participez à la protection de l'environnement et des ressources naturelles grâce au recyclage des produits usagés.

### 3.6 Information sur l'emballage



L'emballage du produit est fait à partir de matériaux recyclables, conformément à notre Règlementation nationale. Ne jetez pas les éléments d'emballage avec les déchets domestiques et autres déchets. Déposez-les dans un des points de collecte d'éléments d'emballage que vous indiquera l'autorité locale dont vous dépendez.

### 3.7 Conformité avec la directive RoHS

L'appareil que vous avez acheté est conforme à la Directive RoHS de l'UE (2011/65/UE). Il ne contient pas de matières dangereuses et interdites spécifiées dans la Directive.

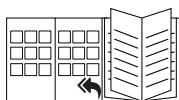

Veuillez consulter la page de couverture du manuel d'utilisation pour les sections relatives à la première utilisation, à l'utilisation générale et au nettoyage.

# Lütfen önce bu kılavuzu okuyun!

Değerli Müşterimiz,

Beko ürününü tercih ettiğiniz için teşekkür ederiz. Yüksek kalite ve teknoloji ile üretilmiş olan ürününüzün size en iyi verimi sunmasını istiyoruz. Bunun için, bu kılavuzun tamamını ve verilen diğer belgeleri ürünü kullanmadan önce dikkatle okuyun ve bir başvuru kaynağı olarak saklayın. Ürünü başka birisine vererseniz, kullanma kılavuzunu da birlikte verin. Kullanma kılavuzunda belirtilen tüm bilgi ve uyarıları dikkate alarak talimatlara uyun.

1. İtici
  2. Baskı vidası
  3. Döner fırça
  4. Meyve suyu çıkışı
  5. Damlama durdurma
  6. Meyve suyu kabı
  7. Gövde
  8. Güç düğmesi
  9. Posa kabı
  10. Posa çıkışı
  11. Silindir bölmesi
  12. Huni
  13. Dondurulmuş meyve püresi aparatı
  14. Filtre sileceği
- Temizlik fırçası

## Sembollerin anlamları

Bu kullanma kılavuzunun çeşitli kısımlarında aşağıdaki semboller kullanılmıştır:



Cihazın kullanımıyla ilgili önemli bilgiler ve faydalı tavsiyeler.



**UYARI:** Can ve mal güvenliğiyle ilgili tehlikeli durumlar konusunda uyarılar.



Gıda ile temasa uygundur.



Cihazı, elektrik kablosunu veya elektrik fişini suya ya da diğer sıvılara batırmayın.

## Teknik veriler

**Gerilim:** 220-240 V~, 50-60 Hz

**Güç tüketimi:** 200 W

Teknik ve tasarım değişiklikleri yapma hakkı saklıdır.

Ürününüz üzerinde bulunan işaretlemelerde veya ürünle birlikte verilen diğer basılı dökümanlarda beyan edilen değerler, ilgili standartlara göre laboratuvar ortamında elde edilen değerlerdir. Bu değerler, ürünün kullanım ve ortam şartlarına göre değişebilir.



Bu ürün, çevreye saygılı modern tesislerde doğaya zarar vermeden üretilmiştir.

# 1 Önemli güvenlik ve çevre talimatları

Bu bölümde, yaralanma ya da maddi hasar tehlikelerini önlemeye yardımcı olacak güvenlik talimatları yer almaktadır.

Bu talimatlara uyulmaması halinde her türlü garanti geçersiz hale gelir.

## Genel güvenlik

- Bu cihaz, uluslararası güvenlik standartlarına uygundur.
- Cihaz, 8 yaş ve üzeri çocuklar ve fiziksel, algısal ve zihinsel yetenekleri azalmış veya tecrübe ve bilgi eksikliği olan kişiler tarafından gözetim altında veya cihazın güvenli bir şekilde kullanımına ve karşılaşılan ilgili tehlikelerin anlaşılmasına dair talimat verilirse kullanılabilir.
- Çocuklar cihazla oynamamalıdır. 'Temizlik ve kullanıcı bakım işlemleri, başlarında bir büyük olmadığı sürece çocuklar tarafından yapılmamalıdır.'
- Bu cihaz çocuklar tarafından kullanılmamalıdır. Cihazı ve kablosunu çocukların ulaşamayacağı yerlerde muhafaza ediniz.
- Temizleme ve kullanıcı bakımı gözetimsiz çocuklar tarafından yapılmamalıdır.
- Elektrik kablosu, cihaz veya cihazın filtresi hasarlıysa kullanmayın. Yetkili servise başvurun.

- Gözetimsiz bırakıldığında, aksesuar takma/çıkarma işleminde veya temizlikten önce cihazın fişini prizden çekin.
- Sadece orijinal parçaları veya üretici tarafından tavsiye edilen parçaları kullanın.
- Cihazı parçalarına ayırmayın.
- Şebeke güç kaynağınız cihazın tip etiketinde belirtilen bilgilere uygun olmalıdır.
- Cihazı topraklı prizde kullanın.
- Cihazı uzatma kablosuyla kullanmayın.
- Cihazın fişini çıkartırken kablosundan çekmeyin.
- Temizlik, sökme, aksesuar yerleştirme işlemlerinden önce cihazın fişini prizden çekin ve tamamen durmasını bekleyin.
- Temizlik sonrasında, elektriğe bağlamadan ve parçalarını takmadan önce, cihazı ve tüm parçalarını kurutun.
- Elleriniz nemli veya ıslakken cihazın fişine dokunmayın.
- Cihazı, elektrik kablosunu veya elektrik fişini suya ya da diğer sıvılara batırmayın.

# 1 Önemli güvenlik ve çevre talimatları

- Cihazı veya parçalarını sıcak yüzeylerin üzerinde veya yanında çalıştırmayın ya da bu yüzeylerin üstüne koymayın.
- Cihazı devamlı olarak 20 dakikadan fazla çalıştırmayın.
- Cihaz çalışırken posa kabını yerinden çıkarmayın.
- Cihazı posa kabı olmadan kullanmayın.
- Cihazın içine yiyecek atmak için sadece iticiyi kullanın. Parmak veya herhangi bir nesne kullanmayın.
- Meyveleri, yiyecek kanalına sığacak büyüklükte kesin.
- Çekirdekli meyvelerin çekirdeklerini çıkarın ve kalın veya yenmeyen kabuklu meyveleri de soyduktan sonra cihaza atın.
- Cihazın fişi prize takılıyken dönen hiç bir parçasına dokunmayın. Yaralanma ihtimali vardır.
- Ambalaj malzemelerini saklıyorsanız çocukların ulaşamayacağı bir yerde muhafaza edin.
- Daha fazla meyve suyu elde etmek için iticiyi sertçe bastırmayın.
- Ürüne gıda sıkmaya başlamadan 10 sn. boş çalıştırın ve gıdaları sıkmaya başlayın.
- Cihaz aşırı zorlandığında koruma amaçlı otomatik olarak kapanacaktır. Açma/kapama düğmesini "0" konumuna getirerek kapatın ve cihazı zorlanmasına neden olan gıdalardan temizleyin. 10 sn bekleddikten sonra cihazı tekrar meyve sıkma işlemi için kullanabilirsiniz.
- Döner elek veya koruma kapağı hasarlıysa ya da üzerinde gözle görülür çatlaklar varsa ürünü kullanmayın.
- Termal kesme cihazının yanlılıkla sıfırlanmasından doğacak tehlikeleri önlemek için, bu cihaza, örneğin bir zamanlayıcı gibi harici bir anahtarlama cihazıyla besleme yapılmamalıdır ve cihaz, düzenli olarak açılıp kapatılan bir devreye bağlanmamalıdır.

## 2 Kullanım



**UYARI:**Kilitleme mandalı kilitli olmadığında, cihaz çalışmaz.



**UYARI:** Sert çekirdekler filtreye zarar verebilir.



**UYARI:** Meyve sıkma işlemine, cihazı çalıştırdıktan 10 sn. sonra başlayın.



Besleme hunisine atacağınız yiyecekleri uygun boyutlara getirin.



Cihaz takılıp çalışmazsa güç düğmesini (8) 5 saniye boyunca (R) konumuna çevirin. Ardından, (1) konumuna geri getirin.



**UYARI:**Lifli sebzelerin (Kereviz sapı, buğday çimi gibi) sıkılması esnasında silindir kabının ve sıkma aparatının 200 gr malzemenin sıkılmasından sonra temizlenmesi önerilir. Aksi takdirde ürünün sıkma performansında azalma görülebilir.



**UYARI:**Silindir kabı üzerinde bulunan Max. işareti geçilmemelidir. Max. seviyesi geçilir ise sıkılan sular dışarı taşar.

### 2.1 Dondurulmuş meyve püresi aparatı



İşleme başlamadan önce: kullanacağınız meyveleri (kivi, çilek, muz, vb.) küçük parçalar haline getirip, dondurun.



Dondurulmuş meyve püresi hazırlarken işlemden geçirdiğiniz malzemeler posa çıkış ağzından gelir.



**UYARI:**Dondurucudan çıkarılan meyveler oda sıcaklığında yaklaşık 15-20 dakika bekletilmelidir.



Cihazın parçalarını sökmek için kurulumdaki adımları tersten izleyin..

## 3 Bilgiler

### 3.1 Temizleme ve bakım



**UYARI:** Cihazı temizlemek için kesinlikle benzin, solventler ya da aşındırıcı temizleyiciler, metal nesnelere veya sert fırçalar kullanmayın.



**UYARI:** Motor ünitesini veya elektrik kablosunu suya ya da diğer sıvıların içine sokmayın ve asla akan suyun altına tutmayın.



Kullanımın hemen ardından temizlik yapmak daha kolaydır.



Parçaları bulaşık makinesinde yıkamayın.

### 3.2 Saklama

1. Cihazı uzun süre kullanmayı düşünmüyorsanız, dikkatli bir şekilde saklayın.
2. Cihazı kaldırmadan önce fişini prizden çekin.
3. Cihazı serin ve kuru bir yerde saklayın.
4. Cihazı, çocukların ulaşamayacağı bir yerde muhafaza edin.

### 3.3 Taşıma ve nakliye

- Taşıma ve nakliye sırasında cihazı orijinal ambalajı ile birlikte taşıyın. Cihazın ambalajı, cihazı fiziksel hasarlara karşı koruyacaktır.
- Cihazın veya ambalajının üzerine ağır cisimler koymayın. Cihaz zarar görebilir.
- Cihazın düşürülmesi durumunda cihaz çalışmayabilir veya kalıcı hasar oluşabilir.

### 3.4 AEEE yönetmeliğine uyum ve atık ürünün elden çıkarılması



Bu ürün, T.C. Çevre ve Şehircilik Bakanlığı tarafından yayımlanan "Atık Elektrikli ve Elektronik Eşyaların Kontrolü Yönetmeliği"nde belirtilen zararlı ve yasaklı maddeleri içermez.

AEEE Yönetmeliğine uygundur. Bu ürün, geri dönüşümlü ve tekrar kullanılabilir nitelikteki yüksek kaliteli parça ve malzemelerden üretilmiştir. Bu nedenle, ürünü, hizmet ömrünün sonunda evsel veya diğer atıklarla birlikte atmayın. Elektrikli ve elektronik cihazların geri dönüşümü için bir toplama noktasına götürün. Bu toplama noktalarını bölgenizdeki yerel yönetime sorun. Kullanılmış ürünleri geri kazanıma vererek çevrenin ve doğal kaynakların korunmasına yardımcı olun.

### 3.5 Ambalaj bilgisi



Ürünün ambalajı, Ulusal Mevzuatımız gereği geri dönüştürülebilir malzemelerden üretilmiştir. Ambalaj atığını evsel veya diğer atıklarla birlikte atmayın, yerel otoritenin belirttiği ambalaj toplama noktalarına atın.

### 3.6 Enerji tasarrufu için yapılması gerekenler

Kullanım sırasında kılavuzda tavsiye edilen sürelerle uyun. Kullanımdan sonra cihazın fişini prizden çıkarın.



İlk kullanım, kullanım, temizlik bölümleri için kullanma kılavuzunun açılır kapak sayfasına bakın.



# Por favor, ¡lea este manual de usuario primero!

Estimados clientes,

Gracias por escoger un producto Beko. Esperamos que obtenga los mejores resultados de nuestro producto, que ha sido fabricado con gran calidad y con tecnología de vanguardia. Por tanto, le aconsejamos que lea este manual de usuario con atención y todos los demás documentos adjuntos antes de utilizar el aparato y que lo guarde para futuras consultas. Si va a entregar este aparato a otra persona, proporciónese también el manual del usuario. Siga todas las advertencias e instrucciones incluidas en este manual de usuario.

1. Empujador
2. Tornillo prensa
3. Cepillo giratorio
4. Salida del jugo
5. Sistema antigoteo
6. Recipiente del jugo
7. Cuerpo
8. Botón de alimentación
9. Recipiente de la pulpa
10. Salida de la pulpa
11. Cámara del cilindro
12. Tolva
13. Colador para la fruta congelada/ colador para sorbete
14. Limpiador de filtro
  - Cepillo de limpieza

# Significado de los símbolos

Los símbolos siguientes se usan en las diversas secciones del presente manual:



Información importante y consejos útiles sobre su uso.



## ATENCIÓN:

Advertencias de situaciones peligrosas sobre la seguridad de las personas y la propiedad.



Los materiales están diseñados para estar en contacto con la comida.



No sumerja el aparato, el cable eléctrico o el enchufe en agua ni en ningún otro líquido.

# Datos técnicos

**Voltaje:** 220-240 V~, 50-60 Hz

**Consumo de potencia:** 200 W

Queda reservado el derecho a realizar modificaciones técnicas y de diseño.

Los valores declarados en las etiquetas adosadas al aparato o indicados en los demás documentos impresos suministrados junto con él representan los valores obtenidos en los laboratorios de acuerdo con los estándares pertinentes. Estos valores pueden variar según el uso que se haga del aparato y de las condiciones ambientales.



Este aparato ha sido fabricado en unas instalaciones respetuosas con el medio ambiente y en instalaciones de vanguardia.

Cumple con la Directiva RAEE.



No contiene policlorobifenilos (PCV).  
País de origen: P.R.C.

# 1 Instrucciones importantes para la seguridad y el medio ambiente

Por favor, ¡lea este manual de instrucciones detenidamente antes de utilizar el aparato! Siga todas las instrucciones de seguridad para evitar daños debidos a un uso indebido.

Guarde el manual de instrucciones como referencia para el futuro. Si le entrega el aparato a otra persona, incluya también el presente manual de instrucciones.

## Seguridad general

- Este aparato se ha diseñado únicamente para uso doméstico privado. No debe utilizarse para fines comerciales.
- Los niños de ocho o más años de edad y las personas con las capacidades físicas, sensoriales o mentales limitadas o que no tengan la experiencia y el conocimiento necesarios pueden usar este aparato, siempre y cuando lo hagan bajo supervisión o bien conozcan y comprendan las instrucciones de uso seguro del aparato, así como sus riesgos potenciales.
- No deje que los niños jueguen con el aparato.
- Los niños no deben usar este aparato. Mantenga el aparato fuera del alcance de los niños.
- Los niños no deben llevar a cabo las tareas de limpieza y mantenimiento.
- No use el aparato si el cable de alimentación, el aparato o el filtro están dañados. Póngase en contacto con un servicio autorizado.
- Desenchufe el aparato cuando lo deje desatendido, mientras coloque/retire los accesorios o antes de limpiarlo.
- Use únicamente las piezas originales o recomendadas por el fabricante.
- No trate de desmontar el aparato.
- Su fuente de alimentación debe ser conforme a la información que se indica en la placa de datos del aparato.
- Use el aparato con un enchufe con toma a tierra.
- No utilice este aparato con un cable alargador.
- No tire del cable de alimentación cuando desenchufe el aparato.

# 1 Instrucciones importantes para la seguridad y el medio ambiente

- Desenchufe el aparato antes de limpiarlo, desmontarlo y recambiar accesorios, y espere hasta que se detenga por completo.
- Después de limpiarlo, seque el aparato y todas las piezas antes de conectarlo a la red de alimentación y antes de acoplarle las piezas.
- No toque el cable o el aparato con las manos mojadas o húmedas.
- No sumerja el aparato, el cable eléctrico o el enchufe en agua ni en ningún otro líquido.
- No utilice el aparato ni coloque ninguna parte de él o ninguno de sus componentes en superficies calientes o cerca de ellas.
- No use el aparato de forma continua durante más de 20 minutos.
- No retire el recipiente para la pulpa cuando el aparato esté en funcionamiento.
- No utilice el exprimidor sin tener el recipiente para pulpa colocado.
- Utilice únicamente el empujador del aparato. No use los dedos o cualquier otro objeto.
- Corte la fruta de manera que pueda caber en la tolva de alimentación.
- Retire las semillas de las frutas con hueso y pele las que puedan tener una piel dura o no comestible antes de introducirlas en el aparato.
- No toque ninguna pieza móvil del aparato mientras éste esté enchufado. Existe el riesgo de sufrir quemaduras.
- Si guarda el material de embalaje, manténgalo fuera del alcance de los niños.
- No empuje el empujador con fuerza para extraer más zumo.
- Utilice el aparato vacío durante 10 segundos. Luego, empiece a extraer el zumo.
- Cuando el aparato esté demasiado tenso, se apagará automáticamente como protección. Si esto ocurre, ponga el interruptor de apagado/encendido a la posición «0» para apagar el aparato y retire los alimentos que causen la tensión. Podrá usar el aparato para la extracción de zumo después de esperar durante 10 segundos.

# 1 Instrucciones importantes para la seguridad y el medio ambiente

---

- No utilice el aparato si el tamiz giratorio o la cubierta de protección está dañada o muestra grietas visibles.
- Con el fin de evitar situaciones de peligro debido al restablecimiento accidental del interruptor térmico, este aparato no se debe alimentar mediante un dispositivo conmutador externo, como un temporizador, o conectarse a un circuito que se apague y encienda regularmente por el servicio público.

## 2 Funcionamiento



**ATENCIÓN:** El aparato no funcionará cuando el cerrojo de seguridad no esté trabado.



**ATENCIÓN:** Las piedras duras pueden dañar el filtro.



**ATENCIÓN:** Antes de iniciar la extracción de zumo, utilice el aparato durante 10 segundos vacío. Luego, llénelo.



Corte los alimentos que quiera poner dentro de la tolva en porciones adecuadas.



Cuando el aparato esté atascado y no funcione, gire la posición del botón de encendido (B) a (R) durante 5 segundos. Luego regrese a la (1) posición de nuevo.



**ATENCIÓN:** Cuando procese verduras con fibra (tales como tallo de apio y trigo verde), le recomendamos que limpie la cámara cilíndrica y el colador para frutas/verduras después de extraer 200 gramos de alimentos. De lo contrario, puede que la capacidad para exprimir del aparato se vea reducida.



**ATENCIÓN:** No sobrepase la marca Max. de la cámara cilíndrica. Si sobrepasa la marca Max., se verterá el zumo extraído.

### 2.1 Colador para la fruta congelada/ colador para sorbete



Antes de iniciar el proceso: corte la fruta que vaya a usar (kiwis, fresas, plátanos, etc.) en trozos pequeños y congélelos.



Cuando prepare el sorbete de fruta congelada, los ingredientes que haya procesado saldrán por la salida para la pulpa.



**ATENCIÓN:** Las frutas que saque del congelador deberán mantenerse a temperatura ambiente durante 15-20 minutos.

# 3 Información

## 3.1 Limpieza y cuidados



**ATENCIÓN:** No utilice petróleo, disolventes, limpiadores abrasivos, objetos metálicos ni cepillos duros para limpiar el aparato.



**ATENCIÓN:** Nunca sumerja en agua ni en ningún otro líquido la unidad del motor o el cable de corriente, ni siquiera bajo el chorro de agua corriente.



Podrá limpiar el aparato más fácilmente justo después de usarlo.



**ATENCIÓN:** No lave las piezas del lavavajillas.

## 3.2 Almacenamiento

- Si no va a utilizar el aparato durante un periodo prolongado de tiempo, guárdelo cuidadosamente.
- Desenchufe el aparato antes de levantarlo.
- Guarde el aparato en un lugar fresco y seco.
- Mantenga el aparato fuera del alcance de los niños.

## 3.3 Manejo y transporte

- Durante el manejo y el transporte, lleve el aparato en su embalaje original. El embalaje del aparato lo protege de daños físicos.
- No coloque cargas pesadas en el aparato o en el embalaje. El aparato podría dañarse.
- Dejar caer el aparato podría causar que dejara de funcionar o causar un daño permanente.

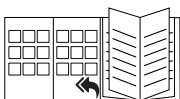

Consulte la última página del manual del usuario para su uso inicial, uso general y las secciones de limpieza.

## 3.4 Cumple con de la Directiva RAEE y eliminación de residuos.



Este producto no incluye los materiales nocivos y prohibidos especificados en la normativa para la supervisión de los residuos de aparatos eléctricos y electrónicos de desecho (RAEE), promulgada por el Ministerio de Medio Ambiente y Planificación Urbanística. Cumple con la Directiva RAEE. En la fabricación de este producto se han empleado piezas y materiales de alta calidad, que pueden reutilizarse y reciclarse. Por lo tanto, no arroje este producto a la basura junto con sus residuos domésticos normales al final de su vida útil. Llévelo a un punto de recogida para el reciclado de sus componentes eléctricos y electrónicos. Diríjase a la autoridad local de su zona para obtener la dirección de dichos puntos de recogida. Ayude a proteger el medio ambiente reciclando los productos usados.

## 3.5 Información de embalaje



El embalaje del producto está fabricado con material reciclable de acuerdo con las normativas nacionales sobre medio ambiente. No se deshaga del material de embalaje ni de los desechos domésticos o de otro tipo. Llévelos a los puntos de recogida de material de embalaje designados por las autoridades locales.

## 3.6 Conforme con la Directiva RoHS

El producto que ha adquirido cumple con la directiva RoHS de la UE (2011/65/UE). No contiene materiales peligrosos ni prohibidos especificados en la Directiva.

## 3.7 Acciones a llevar a cabo para el ahorro de energía

Siga los tiempos recomendados en el manual durante el uso. Desenchufe el aparato tras su uso.



**Contacto para asistencia técnica:  
902 877 665/ 932 992 581**

**CONDICIONES DE GARANTIA - ESPAÑA**

El presente certificado cubre la garantía de reparación de su electrodoméstico durante dos años, a partir de la fecha de venta, contra todo defecto de funcionamiento proveniente de fabricación o materiales; o de sustitución del aparato, salvo que una de estas opciones resulte imposible o desproporcionada respecto de la otra. Cuando usted detecte un defecto o anomalía en el aparato contacte de forma inmediata con nosotros, un plazo de dos meses es el límite para informarnos de la falta de conformidad. El cargo de desplazamiento está incluido en la reparación, excepto para pequeños electrodomésticos que pueden ser transportados al taller del servicio oficial de la marca. En caso de sustitución, el plazo de garantía se suspende y el nuevo aparato mantendrá el periodo de vigencia del aparato sustituido, y como mínimo 6 meses de garantía.

La presente garantía sólo será válida si se presenta factura, ticket de compra o el albarán de entrega del producto correspondiente si éste fuera posterior a la fecha de factura. La presente garantía es válida en el territorio español y portugués para los aparatos distribuidos por Beko Electronics España S.L.. La garantía sólo tendrá validez sobre el primer comprador o adquirente del producto. La garantía será válida para aparatos adecuados a las condiciones climáticas y medioambientales en que estén ubicados.

**EXCLUSIONES DE LA GARANTIA**

El coste de la reparación será a cargo del usuario en los siguientes casos:

- Los aparatos utilizados para uso profesional o no exclusivamente doméstico, en establecimientos públicos, industriales o comerciales.
- Los aparatos desmontados o manipulados por personas ajenas a los servicios técnicos expresamente autorizados.
- Las instalaciones, transporte, sustitución de aparatos, puestas en marcha, cambio de sentido de puertas.
- Intervenciones de mantenimiento o de información sobre el uso de los aparatos.
- Cambio de inyectores en aparatos de gas.
- Las averías provocadas por falta de mantenimiento o limpieza o aquellas provocadas por un uso indebido, sobrecarga, abandono o de manera no conforme a las instrucciones de uso o de instalación de los aparatos.
- Las averías producidas por causas fortuitas, siniestros de fuerza mayor o derivados de instalación incorrecta y en general, averías por causas ajenas al propio aparato.
- Las averías provocadas por conexiones que puedan presentar fluctuaciones, irregularidades o falta de uniformidad en el suministro, por ejemplo: suministro de agua impulsado por grupos de presión, energía solar, energía eólica, generadores eléctricos, u otro tipo de suministro no normalizado.
- La sustitución de materiales rotos o deteriorados por desgaste o uso normal del aparato tales como juntas, plásticos, gomas, correas, cristales, escobillas, bombillas, asas, tiradores, tapas de quemadores, filtros, rejillas, ánodos de sacrificio (magnesio o similares) de calentadores o calderas, etc.
- Los aparatos que presenten oxidación, o daños por corrosión en esmaltes o pinturas, que puedan ser provocados por efectos químicos o electroquímicos del agua o cualquier otra sustancia, o aceleradas por circunstancias ambientales o climáticas no propicias.
- Defectos estéticos en serigrafía o pintura.
- Los daños de transporte o manipulación, golpes, etc.
- Los aparatos deben instalarse de forma accesible para su reparación, debiendo asumir el usuario los costes necesarios para el acceso al aparato para su reparación y sustitución.

La presente garantía no afecta a los derechos de que dispone el consumidor conforme a lo previsto en el Real Decreto 1/2007, de 16 de noviembre, por el que se aprueba el texto refundido de la Ley General para la Defensa de los Consumidores y Usuarios y otras leyes complementarias, y la Ley 3/2014 que la modifica.

El Servicio Oficial de Asistencia Técnica resolverá cualquier incidencia que pudiera precisar su electrodoméstico siempre que el aparato esté instalado de forma accesible.

Para asegurarse que su electrodoméstico va a ser intervenido por un técnico oficial autorizado, rogamos solicite el carnet avalado por ANFEL (Asociación Nacional de Fabricantes de Electrodomésticos) a nuestros técnicos.

Las marcas BEKO, ALTUS, ARDEM, BLOMBERG, NORTLINE y GRUNDIG se distribuyen por Beko Electronics España S.L.

**DATOS APARATO** (a rellenar por el Distribuidor):

|                  |                  |                        |
|------------------|------------------|------------------------|
| Titular:         |                  | Sello Establecimiento: |
| Modelo:          | Núm. serie:      |                        |
| Establecimiento: | Fecha de compra: |                        |

**El garante e importador de su electrodoméstico es: BEKO ELECTRONICS ESPAÑA S.L. Calle Provenza nº 388 3º Barcelona 08025, España. El producto ha sido fabricado por ARÇELIK A.S (Arçelik A.S.Sütluce Karaağaç Cad. No:2-6 34445 Beyoğlu, İstanbul, Turkey).**

**Conózcanos mejor en nuestra página: [www.beko.es](http://www.beko.es). Conserve este documento, es importante para usted.**



**Contacte a assistência técnica:  
00351 225191300/  
00351 225191309**

#### **CONDIÇÕES DE GARANTIA - PORTUGAL**

Este certificado cobre a garantia de reparação do seu eletrodoméstico por dois anos a contar da data de compra, contra defeitos de funcionamento provenientes do fabrico ou dos materiais; ou de substituição do dispositivo, a menos que uma dessas opções seja impossível ou desproporcionada em relação à outra. Quando detetar um defeito ou anomalia no aparelho entre imediatamente em contacto connosco, existe um prazo limite de dois meses para nos informar sobre a falta de conformidade. O valor da deslocação está incluído na reparação, com exceção de pequenos aparelhos que podem ser transportados para a oficina do serviço oficial da marca. Em caso de substituição, o período de garantia fica suspenso e o aparelho irá manter o prazo de validade do aparelho substituído e no mínimo 6 meses de garantia.

Esta garantia só será válida se a fatura, recibo de venda ou a entrega do produto em questão for posterior à data da fatura. Esta garantia é válida em território espanhol e português para aparelhos distribuído pela Beko Electronics Espanha SL. A garantia só é válida para o primeiro comprador ou adquirente do produto. A garantia é válida para dispositivos adaptados às condições climáticas e ambientais em que se situam.

#### **EXCLUSÕES DA GARANTIA**

O custo da reparação será pago pelo utilizador nos seguintes casos:

- Aparelhos utilizados para uso profissional ou não exclusivamente doméstico, em estabelecimentos comerciais, industriais ou públicos.
- O equipamento desmontado ou adulterado por alguém que não seja expressamente autorizado pelos serviços técnicos.
- A instalação, transporte, substituição de equipamento, colocação em funcionamento, alteração do sentido das portas.
- Intervenções de manutenção ou informações sobre a utilização dos aparelhos.
- Alteração de injetores em aparelhos a gás.
- As avarias causadas pela falta de manutenção ou limpeza, ou aquelas causadas por um uso inadequado, sobrecarga, abandono ou de forma a não respeitar as instruções de uso ou instalação dos aparelhos.
- As avarias provocadas por causas acidentais, sinistros de força maior ou resultantes de instalação inadequada em geral, avarias por razões não relacionadas com o produto.
- As avarias causadas por ligações que podem apresentar flutuações, irregularidades ou falta de uniformidade no fornecimento, por exemplo: abastecimento de água, impulsionado por pressão, energia solar, energia eólica, geradores de energia elétrica ou outro tipo de fornecimento não-padrão.
- Os materiais quebrados ou danificados por desgaste ou uso normal do aparelho tais como juntas, plásticos, borracha, correias, vidros, pincéis, lâmpadas, asas, puxadores, tampas de queimadores, filtros, grades, etc.
- Os aparelhos que apresentem oxidação, ou danos por corrosão em esmaltes ou tintas, que possam ter sido causados por efeitos químicos ou eletroquímicos da água ou de qualquer outra substância, ou aceleradas por circunstâncias ambientais ou climáticas não propícias.
- Defeitos estéticos em serigrafia ou pintura.
- Os danos causados por transporte ou manuseio, colisões, etc.
- Os aparelhos devem ser instalados de forma acessível em caso de reparação e o utilizador deve assumir os custos necessários para aceder ao aparelho para reparação e substituição.

As marcas BEKO, ALTUS, ARDEM, BLOMBERG, NORTLINE e GRUNDIG são distribuídas por Beko Electronics Espanha S.L.

#### **DADOS DO APARELHO** (a ser preenchido pelo Distribuidor):

|                  |                 |                             |
|------------------|-----------------|-----------------------------|
| Detentor:        |                 | Carimbo do estabelecimento: |
| Modelo:          | N.º série:      |                             |
| Estabelecimento: | Data de compra: |                             |

**O fiador e o importador do seu eletrodoméstico é: BEKO ELECTRONICS ESPAÑA S.L. Calle Provenza nº 388 3º Barcelona 08025, Espana. O produto foi fabricado por ARÇELIK A.S (Arçelik A.S.Sütluce Karaağaç Cad. No:2-6 34445 Beyoğlu, Istanbul, Turquia).**

**Conheça-nos melhor na nossa página: [www.beko.es](http://www.beko.es). Conserve este documento, é importante para si.**



# Proszę najpierw przeczytać instrukcję obsługi.

Szanowni Klienci!

Dziękujemy za wybranie produktu firmy Beko. Mamy nadzieję, że wyrób ten, wyprodukowany przy użyciu najnowszych technologii wysokiej jakości, okaże się w najwyższym stopniu zadowalający. Przed użyciem urządzenia należy uważnie przeczytać całą instrukcję obsługi oraz towarzyszące jej dokumenty i zachować ją do wglądu na przyszłość. Przekazując wyrób innemu użytkownikowi, proszę oddać mu również niniejszą instrukcję. Proszę przestrzegać wszystkich ostrzeżeń i informacji w tej instrukcji obsługi.

1. Popychacz
  2. Śruba prasy
  3. Szczotka obrotowa
  4. Ujście soku
  5. Zatyczka
  6. Pojemnik na sok
  7. Korpus
  8. Przycisk zasilania
  9. Pojemnik na pulpę
  10. Ujście pulpy
  11. Komora cylindra
  12. Zbiornik
  13. Sitko do mrożonego owocu / sorbetu
  14. Wkład czyszczący do filtra
- Szczotka czyszcząca

## Znaczenie symboli

W niniejszej instrukcji stosuje się następujące symbole:



Ważne informacje i przydatne wskazówki dotyczące użytkowania.



**OSTRZEŻENIE:** Ostrzeżenia dotyczące sytuacji zagrażających bezpieczeństwu, życiu i mieniu.



Materiały te przeznaczone są do kontaktu z żywnością.



Urządzenia ani przewodu zasilania nie wolno zanurzać w wodzie lub w innym płynie.

## Dane techniczne

**Zasilanie:** 220-240 V~, 50-60 Hz

**Moc:** 200 W

Zastrzega się prawo do wprowadzania modyfikacji konstrukcji i danych technicznych.

Wartości podane w oznaczeniach umieszczonych na tym urządzeniu lub w innych dostarczanych wraz z nim materiałach drukowanych uzyskano w warunkach laboratoryjnych zgodnie z obowiązującymi normami. Wartości te mogą się różnić w zależności od użytkowania urządzenia i warunków w jego otoczeniu.



Urządzenie zostało wyprodukowane w bezpiecznych dla środowiska, nowoczesnych zakładach.

Wyrób zgodny z Dyrektywą WEEE.



Nie zawiera bifenylu polichlorowanych (PCB).  
Kraj pochodzenia: P.R.C.

# 1 Ważne instrukcje zachowania bezpieczeństwa i ochrony środowiska naturalnego

Przed użyciem tego urządzenia prosimy uważnie przeczytać tę instrukcję obsługi! Prosimy o przestrzeganie wszystkich instrukcji zachowania bezpieczeństwa w celu uniknięcia szkód z powodu nieprawidłowego użytkowania!

Tę instrukcję należy zachować do wglądu w przyszłości. Przy przekazaniu tego urządzenia komuś innemu należy przekazać także tę instrukcję.

## Ogólne zasady zachowania bezpieczeństwa

- Urządzenie to przeznaczone jest wyłącznie do użytku domowego. Nie należy go używać do celów komercyjnych.
- Urządzenia mogą używać dzieci w wieku 8 lat lub starsze oraz osoby niepełnosprawne fizycznie, percepcyjnie lub umysłowo oraz osoby nieumiejętne i niedoświadczone pod warunkiem, że są pod nadzorem lub rozumieją niniejsze instrukcje w odniesieniu do bezpiecznego użytkowania tego wyrobu i potencjalnych zagrożeń.
- Dzieci nie powinny bawić się tym urządzeniem.
- Urządzenie nie powinno być obsługiwane przez dzieci. Urządzenie i przewód należy przechowywać poza zasięgiem dzieci.
- Dzieci nie powinny czyścić urządzenia ani przeprowadzać jego konserwacji.
- Nie należy używać urządzenia, jeśli uszkodzony jest jego przewód zasilający lub filtr bądź ono samo. Należy skontaktować się z autoryzowanym serwisem.
- Przed czyszczeniem, instalowaniem/usuwaniem akcesoriów lub przed odłożeniem urządzenia należy odłączyć zasilanie.
- Należy stosować wyłącznie oryginalne lub zalecane przez producenta części zamienne.
- Nie wolno demontować urządzenia.
- Zasilanie z domowej sieci elektrycznej powinno być zgodne z informacjami podanymi na tabliczce znamionowej urządzenia.
- Urządzenia można używać, gdy jest podłączone do gniazda ściennego z uziemieniem.

# 1 Ważne instrukcje zachowania bezpieczeństwa i ochrony środowiska naturalnego

- Z urządzeniem nie należy używać przedłużaczy.
- Nie należy wyjmować wtyczki z gniazdka, ciągnąc za przewód zasilający.
- Przed czyszczeniem, zmianą akcesoriów lub przed demontażem urządzenia należy odczekać, aż ruchome elementy przestaną się obracać, a następnie odłączyć zasilanie.
- Po czyszczeniu, a przed podłączeniem tego urządzenia do zasilania i założeniem akcesoriów, należy osuszyć wszystkie elementy.
- Nie wolno dotykać wtyczki urządzenia mokrymi ani wilgotnymi dłońmi.
- Urządzenia, przewodu zasilającego ani wtyczki nie wolno zanurzać w wodzie ani w innym płynie.
- Nie należy używać tego urządzenia ani umieszczać żadnej jego części na gorących powierzchniach ani w ich pobliżu.
- Nie należy używać tego urządzenia nieprzerwanie przez ponad 20 minut.
- Nie należy zdejmować pojemnika na pulpę owocową podczas działania urządzenia.
- Nie należy uruchamiać wyciskarki bez założonego pojemnika na pulpę owocową.
- Popychacza można używać tylko do umieszczania żywności w urządzeniu. Nie należy robić tego palcami ani innym przedmiotem.
- Owoce należy pokroić w taki sposób, aby mieściły się w podajniku.
- Należy usunąć pestki z owoców pestkowych i obrać skórkę z owoców o twardej lub niejadalnej skórce przed umieszczeniem ich w urządzeniu.
- Nie dotykać żadnych ruchomych części urządzenia, gdy jest ono podłączone do prądu. Zachodzi zagrożenie odniesienia obrażeń.
- Opakowanie urządzenia należy przechowywać poza zasięgiem dzieci.
- Nie należy zbyt silnie naciskać popychacza, aby wycisnąć więcej soku.
- Należy włączyć urządzenie puste na 10 sekund, a następnie zacząć wyciskać sok.

# 1 Ważne instrukcje zachowania bezpieczeństwa i ochrony środowiska naturalnego

- W przypadku przeciążenia urządzenie automatycznie się wyłączy ze względów bezpieczeństwa. W takiej sytuacji należy wyłączyć urządzenie, przesuwając włącznik do pozycji „0” i usunąć żywność powodującą przeciążenie. Po odczekaniu 10 sekund można ponownie użyć urządzenia do wyciskania soku.
- Nie wolno używać urządzenia, jeśli sito obrotowe lub pokrywa ochronna są uszkodzone lub mają widoczne pęknięcia.
- Aby nie dopuścić do niebezpieczeństwa z powodu niezamierzonego zresetowania wyłącznika termicznego, do tego urządzenia nie wolno doprowadzać zasilania przez zewnętrzny przełącznik, np. czasomierz, ani podłączać go do obwodu, który jest regularnie włączany i wyłączany przez urządzenie.

## 2 Obsługa



**OSTRZEŻENIE:** Gdy zapadka nie zostanie zablokowana, urządzenie nie będzie działać.



**OSTRZEŻENIE:** Twarde pestki mogą uszkodzić filtr.



**OSTRZEŻENIE:** Przed rozpoczęciem wyciskania soku włącz puste urządzenie na 10 sekund, a następnie umieść w nim owoce lub warzywa.



Pokrój produkty do umieszczenia we wlocie na kawałki odpowiedniej wielkości.



Jeśli urządzenie zostanie zablokowane i przestanie działać, należy obrócić przycisk zasilania (8) do pozycji (R) i przytrzymać przez 5 sekund. Następnie należy obrócić go z powrotem do pozycji (1).



**OSTRZEŻENIE:** Podczas przetwarzania warzyw włóknistych (np. selera naciowego i pszenicy zielonej) zaleca się czyszczenie komory cylindra oraz sita do owoców/warzyw po wyciśnięciu soku z 200 g produktów. Zaniechanie może obniżyć wydajność urządzenia.



**OSTRZEŻENIE:** Nie należy przekraczać oznaczenia maksymalnej ilości na komorze cylindra. W przypadku przekroczenia oznaczenia maksymalnej ilości wyciśnięty sok się przeleje.

### 2.1 Sitko do mrożonego owocu / sorbetu



Odpowiednio wcześniej pokrój używane owoce (kiwi, truskawki, banany itp.) na małe kawałki i zamroź.



Podczas przygotowywania sorbetu z mrożonych owoców przetwarzane surowce wydostają się na zewnątrz przez wylot na pulpę owocową.



**OSTRZEŻENIE:** Owoce wyjęte z zamrażarki należy odstawić w temperaturze pokojowej na 15-20 minut.



Aby zdemontować urządzenia, należy wykonać kroki montażowe w odwrotnej kolejności.

## 3 Informacja

### 3.1 Czyszczenie i konserwacja



**OSTRZEŻENIE:** Do czyszczenia urządzenia nigdy nie wolno używać benzyny, rozpuszczalników ani szorstkich proszków do czyszczenia, przedmiotów metalowych ani twardych szczotek.



**OSTRZEŻENIE:** Nigdy nie wkładaj jednostki roboczej ani przewodu zasilania do płynów i nigdy nie myj ich pod bieżącą wodą.



Łatwiej wyczyścić urządzenie od razu po użyciu.



**OSTRZEŻENIE:** Nie myj części urządzenia w zmywarce.

### 3.2 Przechowywanie

- Jeśli urządzenie nie będzie używane przez dłuższy czas, należy je bezpiecznie przechowywać.
- Przed podniesieniem urządzenia należy odłączyć je od zasilania.
- Przechowuj urządzenie w chłodnym i suchym miejscu.
- Urządzenie należy chronić przed dostępem dzieci.

### 3.3 Przenoszenie i transport

- Urządzenie należy przenosić i transportować w oryginalnym opakowaniu. Zabezpiecza ono urządzenie przed fizycznymi uszkodzeniami.
- Nie wolno umieszczać ciężkich ładunków na urządzeniu lub opakowaniu. Może to spowodować uszkodzenie urządzenia.
- Upuszczenie urządzenia może spowodować jego awarię lub trwałe uszkodzenie.

### 3.4 Oszczędzanie energii

Należy przestrzegać zalecanego czasu pracy urządzenia określonego w instrukcji obsługi. Po użyciu wyjąć wtyczkę z gniazdka.

### 3.5 Zgodność z dyrektywą WEEE i pozbywanie się zużytych wyrobów



Wyrób ten nie zawiera materiałów szkodliwych ani zabronionych określonych w „Rozporządzeniu dot. nadzorowania odpadów urządzeń elektrycznych i elektronicznych” wydanym przez Ministerstwo Środowiska i Urbanistyki. Wyrób zgodny z Rozporządzeniem WEEE. Urządzenie wykonano z części i materiałów wysokiej jakości, które mogą być odzyskane i użyte jako surowce wtórne. W związku z tym po zakończeniu użytkowania nie należy pozbywać się go razem z innymi odpadami domowymi. Należy przekazać wyrób do punktu zbiórki urządzeń elektrycznych i elektronicznych na surowce wtórne. Informacje o lokalizacji takich punktów zbiórki można uzyskać od władz miejscowych. Odzyskując surowce z używanych wyrobów, pomagamy chronić środowisko naturalne.

### 3.6 Informacje o opakowaniu



Opakowanie urządzenia wykonano z materiałów nadających się do recyklingu zgodnie z przepisami krajowymi. Nie wyrzucaj materiałów opakowaniowych do śmieci wraz z innymi odpadkami domowymi. Oddaj je w jednym z wyznaczonych przez władze lokalne punktów zbiórki materiałów opakowaniowych.

### 3.7 Zgodność z dyrektywą RoHS

Wyrób ten jest zgodny z dyrektywą RoHS Unii Europejskiej (2011/65/UE). Nie zawiera szkodliwych ani zakazanych materiałów wyszczególnionych w tej dyrektywie.

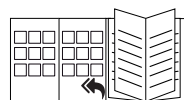

Informacje dotyczące pierwszego użycia, ogólnego użytkowania oraz czyszczenia znajdują się na ostatniej stronie instrukcji obsługi.

## **Warunki gwarancji Beko S.A- (małe urządzenia AGD)**

BEKO spółka akcyjna z siedzibą w Warszawie (02-819), przy ulicy Puławskiej 366, wpisana do rejestru przedsiębiorców prowadzonego przez Sąd Rejonowy dla m.st. Warszawy w Warszawie, XIII Wydział Gospodarczy Krajowego Rejestru Sądowego, pod numerem: 0000078147 (dalej: „BEKO”) udziela gwarancji jakości (dalej: „Gwarancja”) na wprowadzone przez BEKO do obrotu na terenie Polski produkty marki BEKO (dalej: „Urządzenia”) osobom, które nabyły te produkty („Użytkownik”) na następujących warunkach:

### **I. ZAKRES OCHRONY.**

1. BEKO gwarantuje, że Urządzenie zakupione przez Użytkownika jest wolne od wad produkcyjnych lub materiałowych, powstałych z przyczyn tkwiących w tym Urządzeniu (dalej: „Wada”), które ujawnią się w ciągu terminu określonego w części II. niniejszych Warunków Gwarancji (dalej: „Okres Gwarancyjny”).
2. W razie ujawnienia się Wady Produktu w trakcie Okresu Gwarancyjnego, zostanie ona usunięta na koszt BEKO w sposób uzależniony od właściwości wady, na zasadach i w zakresie określonym w niniejszych Warunkach Gwarancji.
3. BEKO zobowiązuje się do usunięcia Wady poprzez dokonanie nieodpłatnej naprawy lub wymiany Urządzenia, bądź też reklamacja zgłoszona na podstawie niniejszych Warunków Gwarancji zostanie rozpoznana w inny sposób uzgodniony przez BEKO i Użytkownika.
4. Udzielona gwarancja jest ważna na terytorium Rzeczypospolitej Polskiej.

### **II. CZAS TRWANIA GWARANCJI.**

1. Okres Gwarancyjny wynosi 24 miesiące licząc od daty zakupu Urządzenia przez pierwszego Użytkownika, z zastrzeżeniem wynikającym z punktu 2 poniżej.
2. Udzielona gwarancja nie obejmuje Urządzeń zakupionych później niż 36 miesięcy licząc od daty produkcji Urządzenia zgodnie z numerem seryjnym znajdującym się na tabliczce znamionowej Urządzenia.

### **III. PROCEDURA ZGŁOSZENIA REKLAMACYJNEGO.**

1. Wady Urządzenia ujawnione w Okresie Gwarancyjnym będą usuwane pod warunkiem przedstawienia przez Użytkownika dowodu zakupu tego Urządzenia zawierającego oznaczenia niezbędne do jego identyfikacji ( model, datę zakupu).
2. Uprawnienia wynikające z niniejszych Warunków Gwarancji mogą być zrealizowane przez Użytkownika wyłącznie w Autoryzowanych Punktach Serwisowych BEKO (dalej: „Serwis”) po uprzednim dokonaniu zgłoszenia na Infolinii BEKO pod numerem telefonu: 62 766 77 70. Lista wszystkich lokalizacji Serwisu dostępna jest na stronie internetowej BEKO [www.beko.pl](http://www.beko.pl)
3. Urządzenie powinno być odpowiednio zapakowane i zabezpieczone przez Użytkownika na czas transportu do punktu serwisowego Beko.
4. Urządzenie do zabudowy meblowej powinno być udostępnione do naprawy przez Użytkownika lub Sprzedawcę w sposób umożliwiający przystąpienie do jego naprawy przez pracowników Serwisu Beko.
5. Wady Urządzenia będą usunięte w terminie 21 dni od daty zgłoszenia Wady na Infolinii BEKO.
6. Jeżeli część zamienna wymieniana w ramach uprawnień wynikających z niniejszych Warunków Gwarancji Urządzenia jest sprowadzana z zagranicy, termin naprawy, o którym mowa w punkcie 5 powyżej, może ulec wydłużeniu jednak, nie więcej niż do 30 dni licząc odpowiednio od daty zgłoszenia Wady na Infolinii BEKO. BEKO zastrzega, że w wyjątkowych przypadkach, gdy Wada nie wpływa na funkcjonowanie Urządzenia, dopuszczalne jest przekroczenie terminu 30 dni opisanego w zdaniu poprzedzającym. Informacje o spodziewanych terminach napraw dostępne są na Infolinii BEKO pod numerem 62 766 77 70.
7. Po usunięciu Wady, Urządzenie zostanie dostarczone Użytkownikowi na koszt BEKO.

### **IV. WYŁĄCZENIA.**

1. Warunkiem skorzystania z niniejszych Warunków Gwarancji jest:
  - a. użytkowanie Urządzenia zgodnie z Instrukcją Obsługi dołączoną do tego Urządzenia i jego przeznaczeniem, jak również odpowiednie czyszczenie i konserwację Urządzenia;



- b. użytkowanie w warunkach indywidualnego gospodarstwa domowego. Urządzenie nie jest używane do celów prowadzenia działalności gospodarczej lub w zastosowaniach eksploatacji masowej, w szczególności w gastronomicznej działalności hoteli, restauracji i innych obiektów turystyczno-rekreacyjnych lub zbiorowego żywienia.
- c. stosowanie osprzętu zalecanego przez producenta;
- d. brak ingerencji w Urządzenie przez osoby do tego nieupoważnione;
- e. brak ingerencji w tabliczkę znamionową z numerem seryjnym Urządzenia.

2. Udzielona przez Beko Gwarancja nie obejmuje:

- a. wad powstałych z przyczyn innych niż tkwiące w Urządzeniu;
- b. czynności przewidzianych w Instrukcji Obsługi, do wykonania których zobowiązany jest Użytkownik Urządzenia we własnym zakresie i na swój koszt, w tym: instruktażu dotyczącego obsługi Urządzenia, instalacji oraz regulacji urządzenia.
- c. usterek powstałych w wyniku nieprawidłowego lub niewłaściwego użytkowania, niedbalstwa, przypadkowego uszkodzenia Urządzenia, nieodpowiedniego napięcia prądu lub dokonania jakichkolwiek zmian, które mają wpływ na niewłaściwe działanie Urządzenia, i które naprawiane były przez osoby nieupoważnione, używania instalacji niezgodnych z odpowiednimi Polskimi Normami i innych niż wymienione w Instrukcji Obsługi Urządzenia;
- d. uszkodzeń mechanicznych, termicznych, chemicznych, korozji, innych uszkodzeń spowodowanych działaniem lub zaniedbaniem Użytkownika lub powstałych na skutek działania sił zewnętrznych (do których zalicza się w szczególności wyładowania atmosferyczne, skoki napięcia, wszystkiego rodzaju awarie domowej instalacji wodno-kanalizacyjnej, itp.), a także powstałych na skutek przedostania się zanieczyszczeń lub ciał obcych do Urządzenia.
- e. zakamienienia (proces odkamieniania musi być przeprowadzany zgodnie z instrukcją obsługi z użyciem odpowiednich środków czyszczących)
- f. elementów ze szkła, plastiku oraz porcelany;
- g. odbarwień Urządzenia lub poszczególnych jego części;
- h. usterek powstałych w wyniku niewłaściwego montażu Urządzenia w zabudowie meblowej, niezgodnego z Instrukcją Obsługi Urządzenia lub innymi wytycznymi dotyczącymi montażu sprzętu w zabudowie meblowej określonymi przez Producenta;

- i. usterek powstałych na skutek przechowywania i użytkowania Urządzenia w warunkach, które są niezgodne z normalnymi warunkami domowymi określonymi wymaganiami powszechnie obowiązujących przepisów prawa i odpowiednich Polskich Norm.

#### **V. POZOSTAŁE POSTANOWIENIA.**

Niniejsze warunki gwarancji mają zastosowanie do Urządzeń zakupionych od dnia 25.12.2014 r. Gwarant oświadcza, że niniejsza Gwarancja jest udzielana Użytkownikowi dodatkowo i nie wyłącza, nie ogranicza ani nie zawiesza uprawnień Użytkownika wynikających z przepisów o rękojmi za wady rzeczy sprzedanej na podstawie Kodeksu cywilnego.

# Proszę najpierw przeczytać instrukcję obsługi.

Szanowni Klienci!

Điękujemy za wybranie produktu firmy Beko. Mamy nadzieję, że wyrób ten, wyprodukowany przy użyciu najnowszych technologii wysokiej jakości, okaże się w najwyższym stopniu zadowalający. Przed użyciem urządzenia należy uważnie przeczytać całą instrukcję obsługi oraz towarzyszące jej dokumenty i zachować ją do wglądu na przyszłość. Przekazując wyrób innemu użytkownikowi, proszę oddać mu również niniejszą instrukcję. Proszę przestrzegać wszystkich ostrzeżeń i informacji w tej instrukcji obsługi.

1. Împingător
  2. Şurub presă
  3. Perie rotativă
  4. Duşă evacuare suc
  5. Antiscurgere
  6. Recipient suc
  7. Corp aparat
  8. Buton de pornire
  9. Recipient pulpă
  10. Duşă evacuare pulpă
  11. Cameră cilindru
  12. Pâlnie
  13. Sită pentru fructe congelate/sorbet
  14. Ştergător filtru
- Perie de curăţare

## Znaczenie symboli

W niniejszej instrukcji stosuje się następujące symbole:



Ważne informacje i przydatne wskazówki dotyczące użytkowania.



**OSTRZEŻENIE:** Ostrzeżenia dotyczące sytuacji zagrażających bezpieczeństwu, życiu i mieniu.



Materiały te przeznaczone są do kontaktu z żywnością.



Urządzenia ani przewodu zasilania nie wolno zanurzać w wodzie lub w innym płynie.

## Date tehnice

**Tensiune de alimentare:** 220-240 V~, 50-60 Hz

**Putere:** 200 W

Modificări tehnice și de proiectare rezervate.

Valorile care sunt declarate pe eticheta produsului aplicată pe aparatul dumneavoastră sau alte documente imprimate furnizate cu acesta reprezintă valorile care au fost obținute în laborator conform standardelor corespunzătoare. Aceste valori pot varia în funcție de utilizarea produsului și condițiile ambientale.



Urządzenie zostało wyprodukowane w bezpiecznych dla środowiska, nowoczesnych zakładach.

Wyrób zgodny z Dyrektywą WEEE.



Nie zawiera bifenyli polichlorowanych (PCB).  
Kraj pochodzenia: P.R.C.

# 1 Instrucțiuni importante de siguranță și mediu înconjurător

Vă rugăm să citiți cu atenție manualul de instrucțiuni înainte de a utiliza acest aparat de uz casnic! Respectați toate instrucțiunile de Securitate pentru a evita avariile datorate unei utilizări necorespunzătoare!

Păstrați manualul de instrucțiuni pentru a fi consultat ulterior. În cazul în care acest aparat de uz casnic este dat unei terțe părți, atunci va trebui predat și acest manual de instrucțiuni.

## Siguranță generală

- Acest aparat este destinat numai pentru uz casnic. Nu trebuie utilizat în scopuri comerciale.
- Acest aparat poate fi utilizat de copii cu vârsta de 8 ani și mai mari și de persoane care au un deficit fizic, de percepție sau mental sau de persoane care sunt lipsite de experiență și cunoștințe atâta timp cât sunt supravegheate și primesc instrucțiuni cu privire la utilizarea în siguranță a aparatului și a pericolelor întâmpinate.
- Copiii nu trebuie să se joace cu acest aparat.
- Acest aparat nu trebuie să fie folosit de copii. Nu țineți aparatul și cablul la îndemâna copiilor.
- Curățarea și întreținerea de către utilizator nu trebuie făcute de către copii.
- Nu utilizați aparatul dacă cablul de alimentare, aparatul sau filtrul aparatului sunt deteriorate. Contactați service-ul autorizat.
- Scoateți aparatul din priză atunci când rămâne nesupravegheat, în timpul instalării/îndepărtării accesoriilor sau înainte de curățare.
- Utilizați piese originale sau piese recomandate numai de fabricant.
- Nu încercați să demontați aparatul.
- Sursa dumneavoastră principală de alimentare trebuie să respecte informațiile furnizate pe plăcuța cu specificații tehnice a aparatului.
- Utilizați aparatul cu o priză cu împământare.
- Nu utilizați aparatul cu un cablu prelungitor.
- Nu trageți de cablul de alimentare atunci când scoateți aparatul din priză.
- Scoateți aparatul din priză înainte de curățare, demontare, înlocuirea accesoriilor și așteptați ca acesta să se oprească complet.

# 1 Instrucțiuni importante de siguranță și mediu înconjurător

- După curățare, uscați aparatul și toate piesele înainte de conectarea acestuia la sursa de curent și înainte de asamblarea pieselor.
- Nu atingeți ștecherul aparatului cu mâinile ude sau umede.
- Nu cufundați aparatul, cablul electric sau ștecherul în apă sau în orice alt fel de lichid.
- Nu folosiți sau nu puneți nici o componentă a acestui aparat sau piesele sale pe sau în apropierea suprafețelor încinse.
- Nu folosiți aparatul în mod continuu pentru mai mult de 20 minute.
- Nu îndepărtați recipientul pentru pulpă atunci când aparatul este în funcțiune.
- Nu folosiți storcătorul de fructe decât dacă recipientul de pulpă este montat.
- Utilizați numai accesoriul de presare pentru a pune alimentul în aparat. Nu vă folosiți degetele sau orice alt obiect.
- Tăiați fructele astfel încât acestea să se potrivească în tubul de alimentare.
- Îndepărtați sâmburii din fructele cu sâmburi și îndepărtați coaja de pe fructele care au o coajă groasă sau necomestibilă înainte de a le așeza în aparat.
- Nu atingeți nici o piesă rotativă în timp ce aparatul este în priză. Există risc de accidentare.
- Dacă păstrați ambalajele, atunci nu le depozitați la îndemâna copiilor.
- Nu apăsați cu putere accesoriul de presare pentru a obține mai mult suc.
- Porniți aparatul gol timp de 10 secunde și apoi începeți extragerea sucului.
- Atunci când aparatul este solicitat în mod excesiv, acesta se va opri automat în scop de protecție. Dacă acest lucru se întâmplă, opriți aparatul și îndepărtați alimentul care determină solicitarea. Puteți folosi din nou aparatul pentru extragerea sucului după ce așteptați timp de 10 secunde.
- Nu folosiți acest produs dacă sita rotativă sau carcasa de protecție sunt deteriorate sau dacă acestea au crăpături vizibile.

## 1 Instrucțiuni importante de siguranță și mediu înconjurător

---

- Pentru a evita pericolul datorat unei resetări neintenționate a limitării de temperatură, acest aparat trebuie să nu fie alimentat printr-un dispozitiv extern de comutare, cum ar fi un comutator temporizat, și să nu fie conectat la un circuit care este în mod frecvent pornit și oprit de către furnizorul de energie.

## 2 Utilizarea



**AVERTISMENT:** Aparatul nu funcționează dacă brațul de blocare nu este închis.



**AVERTISMENT:** Sâmburii duri pot strica filtrul.



**AVERTISMENT:** Înainte de a începe extragerea sucului, porniți aparatul în gol timp de 10 secunde, înainte de a-l alimenta.



Când aparatul este blocat și nu funcționează, rotiți butonul de alimentare (8) în poziția (R) timp de 5 secunde. Apoi reveniți la (1) poziția.



**OSTRZEŻENIE:** Atunci când stoarceți legume fibroase (cum ar fi țelina și grâulverde), vă recomandăm să curățați camera tamburului și sita pentru fructe/legume după stoarcerea unei cantități de 200 grame de alimente. În caz contrar, eficiența de stoarcere a produsului poate să scadă.



**AVERTISMENT:** Semnul Max. de pe camera tamburului nu trebuie depășit. Dacă semnul Max. este depășit, sucii extras se va revărsa.

### 2.1 Sită pentru fructe congelate/sorbet



Înainte de începerea preparării: tăiați fructele pe care le veți folosi (kiwi, căpșuni, banane etc.) în bucăți mici și apoi le congelați



În timpul preparării sorbetului din fructe congelate, ingredientele pe care le-ați procesat vor curge prin gura de evacuare pentru pulpa.



**AVERTISMENT:** Fructele care sunt scoase din congelator trebuie ținute la temperatura camerei timp de 1520 minute.

## 3 Informații

### 3.1 Curățarea și întreținerea



**OSTRZEŻENIE:** Do czyszczenia urządzenia nigdy nie wolno używać benzyny, rozpuszczalników ani szorstkich proszków do czyszczenia, przedmiotów metalowych ani twardych szczotek.



**OSTRZEŻENIE:** Nigdy nie wkładaj jednostki roboczej ani przewodu zasilania do płynów i nigdy nie myj ich pod bieżącą wodą.



Este mai ușor să curățați aparatul imediat după utilizarea acestuia.



**OSTRZEŻENIE:** Nu spălați componentele în mașina de spălat vase.

### 3.2 Depozitare

1. Dacă nu intenționați să folosiți aparatul pentru mai mult timp, atunci depozitați-l cu grijă.
2. Scoateți aparatul din priză înainte să îl ridicați.
3. Depozitați aparatul într-un loc rece și uscat.
4. Nu țineți aparatul la îndemâna copiilor.

### 3.3 Manipulare și transport

1. În timpul manipulării și transportului păstrați aparatul în ambalajul său original. Ambalajul protejează aparatul împotriva deteriorărilor fizice.
2. Nu amplasați greutatea pe aparat sau pe ambalaj.
3. Aparatul poate fi deteriorat.
4. Dacă scăpați aparatul pe jos, acesta poate deveni nefuncțional sau poate să se defecteze definitiv.

### 3.4 Conform Directivei WEEE și de eliminare a produselor reziduale.

Acest produs a fost fabricat cu componente și materiale de înaltă calitate care pot fi reutilizate și sunt potrivite pentru reciclare.



Așadar, nu eliminați produsul împreună cu gunoii menajer la sfârșitul duratei de viață a acestuia. Duceți-l la un centru de colectare pentru reciclarea echipamentelor electrice și electronice.

Acesta este indicat de către simbolul de pe produs, în instrucțiunile pentru utilizare și pe ambalaje.

Vă rugăm să contactați autoritatea locală pentru a afla unde este cel mai apropiat punct de colectare.

Ajutați în protejarea mediului prin reciclarea produselor utilizate.

### 3.5 Informații despre ambalare



Ambalajul utilizat pentru produs este fabricat din materiale reciclabile. Asigurați-vă că materialele de ambalare sunt eliminate conform reglementărilor

locale aplicabile pentru a include materialele în procesul de reciclare pentru protecția mediului înconjurător.

### 3.6 Conformitatea cu Directiva RoHS

Produsul pe care l-ați achiziționat este conform cu Directiva RoHS UE (2011/65/UE). Nu conține materiale periculoase și interzise specificate în această Directivă.

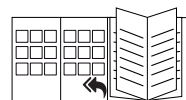

Informație dotyczące pierwszego użycia, ogólnego użytkowania oraz czyszczenia znajdują się na ostatniej stronie instrukcji obsługi.





# CERTIFICAT DE GARANȚIE

Tensiune de alimentare/frecvență: 230V/50Hz

Importator: ARCTIC S.A., Găești, Dâmbovița, str. 13 Decembrie nr. 210, email: office@arctic.ro

TIP:  **Electrocasnice mici de bucătărie - 3 ani**  **Cuptor cu microunde - 3 ani**  
 **Aspirator - 2 ani**  **Fier de călcat - 2 ani**  **Stație de călcat - 2 ani**  
Model / Serie: .....

## VĂNZĂTOR

Nr. factură: ..... Data: .....

Vânzător (firma, localitatea): .....

## CUMPĂRĂTOR

Nume ..... Localitatea .....

Str. .... Nr. .... Bloc ..... Sc. .... Et. .... Ap. ....

Județ ..... Telefon ..... E-mail .....

S-a efectuat proba de funcționare a aparatului, s-a prezentat modul de folosire, s-au predat instrucțiunile de utilizare și toate accesoriile. Am primit aparatul în perfectă stare de funcționare.

Stimați clienți,

La cumpărare vă recomandăm să solicitați efectuarea probei de funcționare și să verificați existența instrucțiunilor de utilizare și a accesoriilor. Pentru a putea beneficia de toate avantajele produselor și serviciilor noastre vă rugăm:

- să citiți cu atenție și să respectați recomandările prezentate în "Instrucțiunile de utilizare".

- să păstrați cu grijă acest certificat pentru a-l putea prezenta (împreună cu documentul fiscal de achiziție), personalului SERVICE ARCTIC, la orice sesizare efectuată în perioada de garanție.

Vă mulțumim că ați optat pentru cumpărarea unui produs Beko!

**Durata medie de utilizare a produselor BEKO este de 5 ani!**

**Perioada de garanție legală de conformitate este de 2 ani de la intrarea produsului în posesia consumatorului.**

**Perioada de garanție comercială este de 3 ani de la intrarea produsului în posesia consumatorului, include și perioada de garanție legală de conformitate și se acordă pentru următoarele categorii: Electrocasnice mici de bucătărie și Cuptoare cu microunde.**

Art. 22, alin. 3-6, din L449/2013, modificata de OG 9/2016:

- (3) Timpul de nefuncționare din cauza lipsei de conformitate apărute în cadrul termenului de garanție prelungeste termenul de garanție legală de conformitate și curge, după caz, din momentul la care a fost adusă la cunoștință vânzătorului lipsa de conformitate a produsului sau din momentul prezentării produsului la vânzător/unitatea service până la aducerea produsului în stare de utilizare normală și, respectiv, al notificării în scris în vederea ridicării produsului sau predării efective a produsului către consumator.

- (4) Produsele de folosință îndelungată care înlocuiesc produsele defecte în cadrul termenului de garanție vor beneficia de un nou termen de garanție care curge de la data preschimbării produsului.

- (5) Produsele de folosință îndelungată defectate în termenul de garanție legală de conformitate, atunci când nu pot fi reparate sau când durata cumulată de nefuncționare din cauza deficiențelor apărute în termenul de garanție legală de conformitate depășește 10% din durata acestui termen, la cererea consumatorului, vor fi înlocuite de vânzător sau acesta va restitui consumatorului contravaloarea produsului respectiv.

- (6) Termenul de garanție curge de la data intrării bunului respectiv în posesia consumatorului, inclusiv pentru bunurile noi de folosință îndelungată, obținute prin tragere la sorți la tombole, câștigate la concursuri și similare sau acordate cu reducere de preț ori gratuit de către operatorii economici.

Garanția oferită de producător nu exclude garanția de viciu ascuns, conform OG 21/1992 (R2) privind protecția consumatorului și Codul Civil.

Service-ul acestui produs este asigurat de ARCTIC S.A. cu sediul în Găești, Dâmbovița, str. 13 Decembrie nr. 210  
\*9010 • www.arctic.ro • e-mail: service@arctic.ro • Program Call Center: Luni - Vineri 08:30 - 20:00;  
Sâmbătă 09:00 - 17:00

## UNITĂȚILE SERVICE ALE ARCTIC S.A. EXECUTĂ REPARAȚII ÎN TERMENUL DE GARANȚIE ȘI ÎN AFARA ACESTUIA

| Nr. crt. | Data Reclamației | Data primirii în reparație | Reparat   |                           |                   | Reparația curentă și/sau componenta înlocuită | Prelungirea termenului de garanție | Efectuarea verificării |        |
|----------|------------------|----------------------------|-----------|---------------------------|-------------------|---|------------------------------------|------------------------|--------|
|          |                  |                            | Programat | Data ridicării aparatului | Cauza întârzierii |   |                                    | SERVICE                | CLIENT |
|          |                  |                            |           |                           |                   |   |                                    |                        |        |
|          |                  |                            |           |                           |                   |   |                                    |                        |        |
|          |                  |                            |           |                           |                   |   |                                    |                        |        |
|          |                  |                            |           |                           |                   |   |                                    |                        |        |

### CONDITIILE DE GARANȚIE LEGALĂ DE CONFORMITATE ȘI GARANȚIE COMERCIALĂ:

1. Garanția se aplică numai dacă documentul fiscal de achiziție împreună cu acest certificat sunt prezentate împreună cu produsul reclamat.  
Pentru orice defecțiune apărută în perioada de garanție sau post garanție, apălați la magazinul de unde a fost achiziționat produsul sau direct la Call Center Arctic.
2. Termenul de garanție se prelungește cu timpul scurs de la data semnării defectului și până la data repunerii aparatului în stare de funcționare.
3. Prelungirea termenului de garanție se va înscrie în certificatul de garanție de către unitatea SERVICE care a efectuat reparația.
4. Garanția acoperă repararea și/sau înlocuirea pieselor constatate ca defecte (necauzate de consumator) de către tehnicienii Service Arctic.
5. La cumpărare vă recomandăm să solicitați efectuarea probei de funcționare și să verificați existența tuturor accesoriilor și a instrucțiunilor de utilizare. Produsul trebuie să funcționeze corespunzător și să nu prezinte defecțe vizibile ale pieselor și accesoriilor.
6. Termenul de realizare a operațiilor de reparare, înlocuire sau întreținere este de 15 zile calendaristice de la data la care cumpărătorul a sesizat defecțiunea la magazinul de unde a achiziționat produsul sau direct la Call Center Arctic.

### Reclamațiile referitoare la aspectele prevăzute mai jos, se rezolvă numai contra cost:

- a) nefuncționarea lămpilor de iluminare;
- b) accesoriile care nu au defecte ascunse de material constatate de tehnicienii Service Arctic;
- c) piesele și accesoriile care prezintă lovituri, zgârieturi, spărturi sau deformări.

### PRODUSUL NU BENEFICIAZĂ DE GARANȚIE LEGALĂ DE CONFORMITATE ȘI DE GARANȚIE COMERCIALĂ ÎN URMĂTOARELE CAZURI:

1. Nu au fost respectate instrucțiunile de transport, manipulare, instalare și întreținere prescrite.
2. Subansamblurile și accesoriile casabile care se deteriorează în timpul transportului vor fi înlocuite de vânzător (în cazul în care asigură transportul).
3. Garanția nu se acordă subansamblurilor și accesoriilor casabile ale produselor care suferă deteriorări din vina consumatorului.
4. Tensiunea de alimentare are valori care nu se încadrează în limitele prevăzute de standarde (SR EN 50160).
5. Instalata electrică a utilizatorului prezintă improvizații sau neconformități.
6. Produsul a fost folosit în alte scopuri decât cel pentru care a fost proiectat.
7. Produsul a suportat intervenții (reparații, modificări) din partea unor persoane neautorizate de producător.

**Drepturile consumatorului sunt cele prevăzute în Legea 449/2003 (R1), modificată și completată de OG 9/2016, și OG 21/1992 (R2). Drepturile consumatorului nu sunt afectate prin garanția comercială oferită.**

# Si prega di leggere questo manuale prima dell'uso!

Gentile Cliente,

Grazie per aver scelto un prodotto Beko. Ci auguriamo che riesca ad ottenere i risultati migliori da questo prodotto, realizzato con tecnologia all'avanguardia e di alta qualità. Pertanto, prima di utilizzare il prodotto, la preghiamo di leggere con attenzione e per intero il presente manuale e ogni altro documento allegato, conservandoli come riferimento per impieghi futuri. Nel caso cedesse il prodotto ad altre persone, consegni loro anche queste istruzioni. Segua tutte le avvertenze e le informazioni riportate nel manuale utente.

1. Spintore
  2. Vite di compressione
  3. Spazzola rotante
  4. Uscita succo
  5. Fermo gocciolamento
  6. Contenitore succo
  7. Corpo
  8. Pulsante di alimentazione
  9. Contenitore polpa
  10. Uscita polpa
  11. Camera a cilindro
  12. Tramoggia
  13. Setaccio per sorbetto/frutta congelata
  14. Guarnizione del filtro
- Spazzola di pulizia

## Significato dei simboli

I seguenti simboli sono utilizzati in diverse sezioni del presente manuale:



Informazioni importanti e suggerimenti utili sull'utilizzo.



**AVVERTENZA:** Avvisi in merito a situazioni pericolose per persone e cose.



I materiali sono concepiti per entrare a contatto con alimenti.



Non immergere in acqua o altro liquido né il dispositivo, né il cavo né la spina di alimentazione.

## Dati tecnici

**Alimentazione:** 220-240 V~, 50-60 Hz

**Potenza:** 200 W

Modifiche agli aspetti tecnici e progettuali riservate.

I valori dichiarati e affissi al dispositivo o gli altri documenti stampati e allegati rappresentano i valori ottenuti in laboratorio in accordo con gli standard del settore. Tali valori possono variare a seconda dell'impiego del dispositivo e delle condizioni ambientali.



Questo prodotto è stato realizzato in impianti all'avanguardia e rispettosi dell'ambiente.

Conforme alla Direttiva RAEE.



Non contiene PCB.  
Prodotto nella R.P.C.

# 1 Istruzioni importanti per la sicurezza e l'ambiente

Leggere per intero il presente manuale di istruzioni prima di utilizzare il dispositivo! Seguirne tutte le indicazioni di sicurezza al fine di evitare danni dovuti a un uso improprio!

Conservare il manuale di istruzioni per riferimento futuro. Nel caso si cedesse il prodotto ad altre persone, consegnare loro anche le presenti istruzioni.

## Sicurezza generale

- Questo dispositivo è concepito esclusivamente per l'uso domestico. Non è destinato a scopi commerciali.
- Questo apparecchio può essere utilizzato da bambini a partire dagli 8 anni e da persone con capacità fisiche, sensoriali o mentali ridotte o prive di esperienza e/o conoscenze, qualora siano poste sotto supervisione oppure vengano istruite in merito all'uso sicuro del dispositivo, comprendendone i pericoli implicati.
- I bambini non devono giocare con il dispositivo.
- L'apparecchio non deve essere usato dai bambini. Tenere l'apparecchio lontano dalla portata dei bambini.
- I bambini non devono pulire né effettuare operazioni di manutenzione.
- Non utilizzarlo se il cavo di alimentazione o l'apparecchio stesso è danneggiato. Contattare un servizio di assistenza tecnica autorizzato.
- Scollegare il dispositivo quando rimane privo di supervisione, durante il montaggio e lo smontaggio di componenti o prima della pulizia.
- Utilizzare esclusivamente componenti originali o consigliati dal produttore.
- Non tentare di smontare il dispositivo.
- Il vostro impianto elettrico deve essere conforme ai valori riportati sul dispositivo.
- Utilizzare l'apparecchio solo con una presa dotata di messa a terra.
- Non utilizzare il dispositivo con una prolunga.

# 1 Istruzioni importanti per la sicurezza e l'ambiente

- Non tirare il cavo di alimentazione per staccare la spina dalla presa.
- Scollegare il dispositivo prima di effettuare la pulizia, lo smontaggio e la sostituzione di componenti, aspettando che si arresti completamente.
- Dopo la pulizia, asciugare il dispositivo e ogni componente prima di rimontarlo e ricollegarlo alla presa elettrica.
- Non toccare la presa del dispositivo con le mani bagnate o umide.
- Non immergere l'apparecchio, il cavo di alimentazione o la spina elettrica in acqua o in altri liquidi.
- Non utilizzare il dispositivo né posizionare alcuna delle sue parti al di sopra o in prossimità di superfici calde.
- Non utilizzare in modo continuo il dispositivo per un tempo maggiore a 20 minuti.
- Non rimuovere il contenitore della polpa mentre il dispositivo è in funzione.
- Non azionare l'estrattore senza il contenitore della polpa innestato.
- Per inserire gli alimenti nel dispositivo, utilizzare esclusivamente il pestello in dotazione. Non utilizzare le proprie dita o qualsiasi altro oggetto.
- Tagliare i frutti in modo che passino attraverso il canale di alimentazione.
- Prima di inserire gli alimenti nel dispositivo, rimuovere il nocciolo dei frutti che ne sono dotati, così come la buccia troppo spessa o non edibile.
- Non toccare nessuna delle parti rotanti del dispositivo mentre è collegato alla rete. Si corre rischio di lesioni.
- Se si desidera conservare i materiali di imballaggio, tenerli fuori dalla portata dei bambini.
- Non usare il pestello con forza con l'obiettivo di estrarre più succo.
- Azionare il dispositivo a vuoto per 10 secondi prima di iniziare a estrarre del succo.

# 1 Istruzioni importanti per la sicurezza e l'ambiente

- Quando il dispositivo viene sforzato eccessivamente, si spegne automaticamente per questioni di sicurezza. Nel caso che accada, spegnerlo e rimuovere il cibo che appesantisce il motore. È possibile tornare a estrarre del succo dopo un'attesa di 10 secondi.
- Non utilizzare l'apparecchio se il setaccio rotante o la copertura protettiva sono danneggiati o presentano crepe visibili.
- Al fine di evitare un pericolo dovuto al ripristino accidentale del dispositivo termico di interruzione, il presente apparecchio non deve essere alimentato attraverso un dispositivo di commutazione esterno, come un timer, o collegato a un circuito che viene regolarmente attivato e disattivato dall'utility.

## 2 Funzionamento



**AVVERTENZA:** Il dispositivo non si azionerà senza la chiusura della copertura.



**AVVERTENZA:** Noccioli particolarmente duri possono danneggiare il setaccio.



**AVVERTENZA:** Prima di iniziare l'estrazione del succo, azionare il dispositivo per 10 secondi mentre è vuoto, poi inserirvi il contenuto desiderato.



Tagliare gli alimenti che si intende inserire nella tramoggia affinché abbiano delle dimensioni adeguate.



Quando il dispositivo è inceppato e non funziona, ruotare il pulsante dell'alimentazione (8) sulla posizione (R) per 5 secondi. Poi tornare di nuovo alla posizione (1).



**AVVERTENZA:** Quando si processano vegetali fibrosi come sedano ed erba di grano, si consiglia di pulire il contenitore cilindrico e il setaccio dopo avere estratto 200g di cibo. In caso contrario, le prestazioni del dispositivo potrebbero peggiorare.



**AVVERTENZA:** Non oltrepassare l'indicatore di livello massimo presente sul contenitore cilindrico. In caso contrario, il succo estratto fuoriuscirà.

### 2.1 Setaccio per sorbetto/ frutta congelata



Prima di iniziare: tagliare la frutta (kiwi, fragole, banane, ecc.) in pezzettini e congelare.



Quando si prepara del sorbetto con frutta congelata, gli alimenti processati usciranno tramite il beccuccio di uscite della polpa.



**AVVERTENZA:** I frutti estratti dal congelatore devono rimanere a temperatura ambiente per 15-20 minuti.

## 3 Informazioni

### 3.1 Pulizia e manutenzione



**AVVERTENZA:** In nessun caso utilizzare solventi a base di idrocarburi, detergenti abrasivi, oggetti metallici o spazzole dure per pulire il dispositivo.



**AVVERTENZA:** Non immergere mai il corpo macchina o il cavo di alimentazione in acqua o altro liquido e neanche metterli sotto l'acqua corrente.



È più semplice pulire il dispositivo subito dopo l'uso.



Non lavare in lavastoviglie i componenti del dispositivo.

### 3.2 Conservazione

- Se si pensa di non usare l'apparecchio per un lungo periodo, conservarlo con attenzione.
- Scollegare il dispositivo prima di spostarlo.
- Conservare il dispositivo in un luogo fresco e asciutto.
- Mantenere il dispositivo fuori dalla portata dei bambini.

### 3.3 Movimentazione e trasporto

- Per la movimentazione e il trasporto del dispositivo, riporlo all'interno del suo imballaggio originale. L'imballo lo proteggerà contro eventuali danni materiali.
- Non posizionare carichi pesanti sul dispositivo o il suo imballaggio. Potrebbe danneggiarsi.
- Un'eventuale caduta del dispositivo potrebbe renderlo non funzionante o provocare dei danni permanenti.

### 3.4 Conformità alla direttiva RAEE e smaltimento rifiuti:

Questo prodotto è conforme alla direttiva UE RAEE (2012/19/UE). Questo prodotto presenta un simbolo di classificazione per i rifiuti di apparecchiature elettriche ed elettroniche (RAEE).



Il presente prodotto è stato realizzato con componenti e materiali di alta qualità che possono essere riutilizzati e che risultano adatti al riciclaggio. Non smaltire il prodotto con normali rifiuti domestici o di altro tipo alla fine del suo ciclo di vita. Portarlo presso un punto di raccolta per il riciclaggio di apparecchiature elettriche ed elettroniche. Rivolgersi alle autorità locali per informazioni sui punti di raccolta presenti nella vostra zona.

### 3.5 Conformità alla direttiva RoHS

Il prodotto acquistato è conforme alla direttiva UE RoHS (2011/65/UE). Non contiene materiali dannosi e vietati specificati nella Direttiva.

### 3.6 Informazioni sull'imballaggio



I materiali di imballaggio del prodotto sono realizzati con materiali riciclabili secondo le normative nazionali sull'ambiente. Non smaltire i materiali di imballaggio fra i rifiuti domestici o di altro tipo. Portarli presso i punti di raccolta per materiali di imballaggio indicati dalle autorità locali.

### 3.7 Suggerimenti per il risparmio energetico

Utilizzare il dispositivo seguendo i tempi suggeriti nel presente manuale. Scollegare l'apparecchio dopo l'uso.



Vedere l'ultima pagina del manuale utente per l'uso iniziale, l'uso generale e le sezioni relative alla pulizia.





## CERTIFICATO DI GARANZIA

La presente garanzia commerciale si intende aggiuntiva e non sostitutiva di ogni altro diritto di cui gode il consumatore, intendendo per consumatore esclusivamente colui che utilizza il bene per scopi estranei all'attività imprenditoriale o professionale eventualmente svolta e pertanto per uso domestico/privato, e in particolare non pregiudica in alcun modo i dritti del consumatore stabiliti dal Dlgs 206/05. BEKO Italy S.r.l. in conformità alla facoltà prevista dalla legge, offre al consumatore una garanzia commerciale aggiuntiva, nei termini e nei modi di seguito indicati.

Questo certificato non deve essere spedito per la convalida. E' valido e operante solo se conservato assieme alla ricevuta fiscale o altro documento reso fiscalmente obbligatorio.

### Condizioni di Garanzia

1. BEKO Italy S.r.l. garantisce l'apparecchio per un periodo di 2 anni dalla data di acquisto (12 mesi se acquistato con fattura di vendita e non con scontrino fiscale).
2. La garanzia è valida esclusivamente sul territorio italiano compresa la Repubblica di San Marino e la città del Vaticano e deve essere comprovata da scontrino fiscale o fattura, che riporti il nominativo del Rivenditore, la data di acquisto dell'apparecchio nonché gli estremi i identificativi dello stesso (tipo, modello).
3. Per garanzia s'intende la sostituzione o riparazione gratuita delle parti componenti l'apparecchio che sono risultate difettose all'origine, per vizi di fabbricazione.
4. L'utente decade dai dritti di garanzia se non denuncia il difetto di conformità entro 2 mesi dalla scoperta dello stesso.
5. Diritto di Chiamata: gratuita per i primi 12 mesi di garanzia, a pagamento per gli altri 12 mesi nel caso l'utente non sia in grado di provare che il difetto sia dovuto a vizio di conformità del prodotto.
6. Manodopera e ricambi gratuiti per i 24 mesi del periodo di garanzia.
7. L'intervento di riparazione viene effettuato presso il centro di assistenza reperibile presso il call centre e sul sito [www.beko.it](http://www.beko.it), fatto salvo i casi d'impossibilità oggettiva o di forza maggiore.
8. La riparazione o sostituzione dei componenti o dell'apparecchio stesso, non estendono la durata della garanzia.
9. Tutte le parti asportabili e tutte le parti estetiche, non sono coperte da garanzia.
10. Tutti i materiali soggetti ad usura non sono coperti da garanzia a meno che venga dimostrata la difettosità risalente a vizio di fabbricazione delle stesse.
11. La BEKO Italy S.r.l. declina ogni responsabilità per eventuali danni che possano derivare, direttamente od indirettamente, a persone e cose come conseguenza del mancato rispetto delle istruzioni tutte, incluse nell'apposito Manuale per l'uso dell'apparecchio allegato a ciascuno apparecchio, da parte dell'utente ed in particolare modo per quanto concerne le avvertenze relative alla installazione, all'uso ed alla manutenzione dell'apparecchio stesso.
12. La garanzia non diventa operante e l'assistenza sarà effettuata totalmente a pagamento nei seguenti casi:

- a. Danni dovuti al trasporto o alla movimentazione delle merci.
- b. Interventi di installazione e montaggio, così come l'errata connessione o errata erogazione dalle reti di alimentazione, mancanza di allacciamento alla presa di terra.
- c. Installazione errata, imperfetta o incompleta, per incapacità d'uso da parte dell'Utente, se mancano gli spazi necessari ad operare attorno ai prodotti, per eccessiva o scarsa temperatura dell'ambiente,.
- d. Interventi nei quali non è stato riscontrato il difetto lamentato, o per generici problemi di funzionamento causati da errata impressione del cliente
- e. Danni causati da agenti atmosferici ( fulmini, terremoti, incendi, alluvioni, ecc.)
- f. Se il numero di matricola risulta asportato, cancellato o manomesso.
- g. Riparazioni, modifiche o manomissioni effettuate da persone non autorizzate dal produttore o comunque per cause non dipendenti dal prodotto. Per guasti dovuti a mancanza di regolare manutenzione ( pulizia e manutenzione del prodotto.).
- h. Mancanza dei documenti fiscali o se gli stessi risultano contraffatti o non inerenti al prodotto.
- i. L'uso improprio dell'apparecchio, non di tipo domestico o diverso da quanto stabilito dal produttore, fa decadere il diritto alla Garanzia.
- j. Per tutte le circostanze esterne che non siano riconducibili a difetti di fabbricazione dell'elettrodomestico.
- k. Si intendono a pagamento anche tutti gli eventuali trasporti necessari per lo svolgimento degli interventi legati ai casi citati.

Il Servizio Assistenza di BEKO Italy S.r.l. è l'unico autorizzato a riparare i prodotti a marchio BEKO. Per ogni controversia è competente il foro di Milano.

Durante e dopo il periodo di garanzia, vi consigliamo di rivolgervi sempre ai nostri centri di assistenza autorizzati. Per contattare il Centro di Assistenza Tecnica Autorizzato operante nella sua zona chiami il numero unico per l'Italia:

### **02.03.03**

Prima di contattare l'assistenza tecnica, al fine di agevolare la gestione della chiamata, è necessario avere a portata di mano il modello del prodotto e il documento fiscale di acquisto.

## 3.1 التنظيف والعناية

|   |  |
|---|--|
| <p>تحذير: لا تستخدم مذيبات<br/>بتروولية أو منظفات كاشطة أو أجسام<br/>معدنية أو فرش صلبة لتنظيف<br/>الجهاز.</p>      |  |
| <p>تحذير: لا تضع وحدة الموتور<br/>أو كابل الطاقة في المياه أو أي<br/>سوائل أخرى. ولا تضعها<br/>أسفل مياه جارئة.</p> |  |
| <p>من الأسهل تنظيف الجهاز بعد<br/>استخدامه مباشرة.</p>  |  |
| <p>لا تغسل الأجزاء<br/>في غسالة الأطباق.</p>  |  |

## 3.2 التخزين

- إذا لم تخطط لاستخدام الجهاز لفترة طويلة من الوقت، يرجى تخزينه بعناية.
- تأكد من نزع قابس الجهاز وتركه حتى يبرد ويجف تماماً.
- عليك تخزين الجهاز في مكان بارد وجاف.
- حافظ على الجهاز دائماً بعيداً عن متناول أيدي الأطفال.
- عليك لف كابل الطاقة حول ملف الكابل (9) أسفل القاعدة.

## 3.3 التعامل والنقل

- أثناء التعامل والنقل فقم بحمل الجهاز في عبوتها الأصلية. عبوة الجهاز تحميه من التعرض لأضرار فيزيائية.
- لا تضع أحمال ثقيلة على الجهاز أو العبوة. يمكن أن يكون الجهاز متضرراً.
- إسقاط الجهاز سوف يجعله غير قادر على التشغيل أو يتسبب في إلحاق أضرار دائمة.

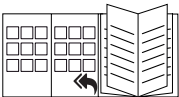

يرجى الاطلاع على الصفحة الأخيرة من دليل المستخدم عند الاستخدام الأولي وأقسام الاستخدام العام والتنظيف.

## 2.1 مصفاة الفاكهة المجمدة/الحلوى المثلجة

|   |   |
|---|---|
| <p>قبل بدء العملية:<br/>قم بتقطيع الفاكهة التي ستستخدمها<br/>(الكوي، الفراولة، الموز، وما إلى ذلك) إلى قطع<br/>صغيرة، ثم قم بتجميدها.</p> |  |
| <p>أثناء تحضير حلوى الفاكهة المجمدة، يتم<br/>صب المكونات التي تقوم بمعالجتها من<br/>مخرج اللب.</p>  |  |
| <p>تحذير: ينبغي الاحتفاظ بالفاكهة التي تقوم<br/>بإخراجها من الفريزر في درجة حرارة الغرفة<br/>لمدة 15-20 دقيقة.</p>                        |  |

تحذير: لا يعمل الجهاز في حالة عدم قفل  
مزلاج القفل.



تحذير: قد يتسبب النوى الصلب في تلف  
الفلتر.



تحذير: 10 ثوان بعد تشغيل الجهاز بسرعة  
مناسبة (1 أو 2) الموضحة في دليل  
المستخدم، ضع الأغذية في قناة التغذية وابدأ  
استخلاص العصير، وإلا قد تنشأ أعطال في  
المنتج الغير مغطى بالضمان.



قم بتقطيع المواد الغذائية التي ترغب في  
وضعها في قمع التلقيح بأحجام مناسبة.



(i) عندما يُتسَد الجهاز ويتوقف، قم بتدوير  
زر لمدة 5 ثوان (R) (الطاقة) (8) إلى الوضع  
ثم أعيد إلى الوضع 1 (مرة أخرى).



تحذير: عند معالجة الخضراوات ليفية  
(مثل عيدان الكرفس وعشبة القمح)،  
فإننا نوصي بتنظيف غرفة الأسطوانة  
ومصفاة الفاكهة/ الخضراوات بعد  
استخلاص 200 جم من الطعام، وإلا فقد  
ينخفض أداء العصر الذي يقدمه المنتج.



تحذير: لا ينبغي تجاوز علامة الحد  
الأقصى المبيّنة على غرفة الأسطوانة.  
إذا تجاوزت علامة الحد الأقصى،  
فسينسكب العصير المستخلص.



# 1 تعليمات هامة للسلامة والبيئة

## متوافق مع تشريعات WEEE والتخلص من المنتجات الفاسدة.



لا يحتوي هذا المنتج على مواد مؤذية أو محظورة مشار إليها في "توجيهات حظر استخدام بعض المواد الخطرة في نفايات المعدات الكهربائية والإلكترونية" (WEEE) والمصدرة من خلال وزارة البيئة والتعمير التركية. متوافق مع بتوجيهات WEEE.

تم تصنيع هذا المنتج بأجهزة ومواد عالية الجودة يمكن إعادة استخدامها وهي مناسبة لإعادة التدوير. وعلى ذلك، لا تتخلص من المنتج مع النفايات المنزلية العادية عند نهاية فترة خدمتها. بل عليك أخذه إلى نقطة التجميع لإعادة تدوير الأجهزة الكهربائية والإلكترونية. يرجى استشر السلطات المحلية لديك لمعرفة أقرب نقطة تجميع. ساعد على حماية البيئة والموارد الطبيعية بإعادة تدوير المنتجات المستخدمة. لسلامة الأطفال، اقطع كابل الطاقة واكسر آلية القفل لباب التحميل حتى لا يمكن للجهاز العمل قبل التخلص من المنتج.

## معلومات التعبئة



تم تصنيع مواد التعبئة للمنتج من مواد قابلة لإعادة للتدوير وفقاً لتشريعات البيئة الوطنية لدينا. لا تتخلص من مواد التعبئة مع النفايات المنزلية أو النفايات الأخرى. خذها إلى نقاط جمع مواد التعبئة المخصصة لذلك من السلطات المحلية.

## أشياء تقوم بها لتوفير الطاقة

احرص على الالتزام بالأوقات الموصى بها في الدليل أثناء الاستخدام. انزع قابس الجهاز بعد الاستخدام.

## RoHS التوافق مع توجيه

للاتحاد RoHS المنتج الذي اشتره متوافق مع مواصفة 2011/65 (، هذا المنتج لا يحتوي EU) (الأوروبي على مواد مؤذية أو محظورة من تلك المشار إليها في المواصفة.

- يمكن استخدام هذا الجهاز من خلال الأطفال بعمر 8 سنوات فأكثر، والأشخاص ذوي الإعاقة البدنية، أو الحسية، أو الذهنية أو الذين ليس لديهم الخبرة أو المعرفة إذا كان ذلك تحت رقابة أو تعليمات فيما يتعلق باستخدام الجهاز بطريقة آمنة وفهم المخاطر التي ينطوي عليها. لا يجوز للأطفال اللعب بالجهاز. لا يجوز إجراء التنظيف والصيانة التي يقوم بها المستخدم من خلال الأطفال بدون رقابة عليهم.
- لا تترك الجهاز بدون رقابة طالما أنه قيد الاستخدام، يوصى بشدة العناية الشديدة عند استخدام الجهاز بالقرب من الأطفال والأفراد ذوي القدرات البدنية، أو الحسية، أو الذهنية المحدودة.
- لا تستخدم الجهاز إذا كان المنخل الدوار أو غطاء الحماية معطوباً أو له شقوق مرئية.
- من أجل تجنب التعرض للمخاطر بسبب إعادة التعيين غير المقصودة للقطع الحراري، لا بد من تزويد هذا الجهاز بالطاقة من خلال جهاز مفتاح خارجي، مثل مؤقت، أو توصيله بدائرة يتم تشغيلها وإيقاف تشغيلها بانتظام عن طريق الأداة المساعدة.

# 1 تعليمات هامة للسلامة والبيئة

- قم بتشغيل الجهاز وهو فارغ لمدة 10 ثوان ثم ابدأ استخلاص العصير.
- لا تستخدم الجهاز سوى مع اكسسواراته المتوفرة معه.
- سيتوقف الجهاز عن العمل تلقائياً لأغراض الحماية عند إجهاده بشكل مفرط. أوقف عمل الجهاز بتحريك مفتاح تشغيل/إيقاف (On/Off) إلى الوضع "0" وقم بإزالة الطعام الذي يسبب الإجهاد. يمكنك استخدام الجهاز لاستخلاص العصير مرة أخرى بعد الانتظار لمدة 10 ثوان.
- عليك دائماً استخدام الجهاز على سطح مستقر. ومستو. ونظيف. وجاف.
- لا تزيل حاوية الرواسب عندما يكون الجهاز قيد التشغيل.
- لا تلمس شفرات التقطيع الصغيرة في قاعدة الفلتر.
- أعد الفواكه بحجم قناة الطعام لوضعها بها. وإعداد العصير.
- الجهاز مصمم لمعالجة الكميات المنزلية العامة فقط. يرجى الرجوع إلى التفاصيل في قسم "التنظيف والعناية".
- حافظ على الجهاز دائماً بعيداً عن متناول أيدي الأطفال.
- تنطبق معايير السلامة على أجهزة BEKO المنزلية. وبالتالي إذا فسد كابل الطاقة فيجب إصلاحه أو استبداله عن طريق الوكيل أو مركز الخدمة أو الشخص المؤهل والمعتمد للخدمة لتجنب أية مخاطر.
- لا تقم بتشغيل أي مكون من هذا الجهاز في أو بالقرب من نطاق الغاز أو الأسطح الساخنة، أو الألواح الساخنة مثل أفران التسخين ولا تضعه على هذه الأسطح.
- تأكد من عدم وجود أي خطر أن يتم سحب كابل الطاقة للجهاز عن طريق الخطأ أو أن يخطو عليه أي أحد أثناء استخدامه.
- يتم دائماً تركيب الجهاز بطريقة يسهل من خلالها الوصول إلى كابل الطاقة.
- لا تقم بتشغيل الجهاز لمدة تزيد على دقيقتين في المرة الواحدة. وعند وجود أحمال كبيرة اتركه ليبرد على نحو كاف بعد ذلك بتدوير مقبض المفتاح إلى "0".
- عليك عدم تشغيل الجهاز باستمرار لمدة تزيد على 10 ثوان.
- نظف جميع مكونات الجهاز والتي تتصل بالطعام بعناية قبل الاستخدام الأول. للتفاصيل، يرجى الرجوع إلى قسم "التنظيف والصيانة".

# 1 تعليمات هامة للسلامة والبيئة

- لاستخلاص المزيد من العصير. لا تدفع الدافع بعجالة.
- تفحص ما إذا كان الجهد المحدد على لوحة تصنيف الجهاز يتوافق مع جهد التيار المحلي. الطريقة الوحيدة لفصل الجهاز من مصدر الطاقة هي نزع قابس الطاقة.
- يتم توصيل هذا الجهاز بمنصهر للحماية من التيار المتبقي المحلي. بقدرة 30 ملي أمبير لحماية إضافية. يرجى الاتصال بفني كهربائي للتوصيات.
- لا تغمر الجهاز أو كابل الطاقة أو قابس الطاقة في المياه أو في أي سائل أخرى.
- عليك دائما نزع قابس الطاقة من الجهاز بعد استخدام الجهاز. وتجميع/فك أجزائه. أو تنظيفه أو عند ترك الغرفة الموجود بها الجهاز. أو عند حدوث عطل. لا تقم بنزع قابس الطاقة عبر شد الكابل.
- لا تقم بلي أو ثني كابل طاقة الجهاز ولا تقم بشده على الأركان حتى لا تؤدي لإتلافه. حافظ على كابل الطاقة بعيدا عن الأسطح الساخنة وألسنة اللهب.
- لا تستخدم كابل تمديد مع الجهاز.
- لا تستخدم الجهاز إذا كان به أو بكابل الطاقة عطب.
- يحتوي هذا القسم على تعليمات السلامة التي ستساعد على حمايتك من المخاطر الشخصية أو تلف الممتلكات. عدم اتباع هذه التعليمات يؤدي إلى إبطال أي ضمان.
- السلامة العامة
  - لا تلمس أي جزء متحرك من الجهاز. لا تقم بتركيب أو فك أي مكونات من الجهاز حتى يتوقف تماما.
  - لا تحاول أبدا فك الجهاز. لن يتم قبول دعاوى الضمان عن التلفيات الناشئة من الاستخدام الخاطئ.
  - عليك دائما استخدام الجهاز على سطح مستقر. ومستو. ونظيف. وجاف.
  - تفحص الفلتر في كل مرة تستخدم فيها الجهاز. لا تستخدم الجهاز عند ملاحظتك لوجوج تصدع أو تلف وخذ الجهاز لمركز الخدمة المختص.
  - لا تضع أصابك أو أي مواد أخرى في قناة الطعام. لا يجوز استخدام أي شيء سوى الدافع لهذا الغرض.
  - لا تقم بفتح مزلاج القفل إلا بعد إيقاف الجهاز من مفتاح تشغيل/إيقاف (على / قبالة) وتوقف الفلتر تماما.
  - عليك إزالة البذور من الفواكه ذات البذور الكبيرة مثل الخوخ. والمشمش. والبرقوق. والكرز. وعليك تقشير الفواكه ذات القشرة السميكة أو القشرة الغير صالحة للأكل.

## توضيح للرموز





يرجى قراءة هذا الدليل أولاً!

### عزيزي العميل،

شكراً لك على تفضيل منتجات Beko. نأمل أن تحصل على أفضل النتائج من جهازك والذي قد تم تصنيعه بأعلى جودة وبأحدث التقنيات. وعلى ذلك، يرجى قراءة كامل دليل المستخدم هذا وجميع المستندات المصاحبة له بعناية قبل استخدام المنتج والاحتفاظ به كمرجع للاستخدام المستقبلي. إذا قمت بتسليم الجهاز لشخص آخر، أعطه دليل المستخدم أيضاً. اتبع التحذيرات والمعلومات في دليل المستخدم.

تذكر أن دليل المستخدم هذا ينطبق أيضاً على العديد من الموديلات الأخرى. سيتم تناول الاختلافات بين الموديلات في هذا الدليل.

خلال دليل المستخدم هذا سيتم استخدام الرموز التالية:

|  |  |
|--|--|
|  | فئة الحماية من الصعقة الكهربائية.  |
|  | معلومات هامة أو تنبيهات مفيدة عن الاستخدام.                              |
|  | تحذيرات عن مواقف خطيرة فيما يتعلق بالحياة أو الممتلكات.                  |
|  | يفىقاطلا سباق وأقاطلا لبك وأ زاهجلا رمغت لا. يرخأ لناوس يأ يف وأ هايملأ. |

## البيانات التقنية

الجهد: 220-240 فولت ~ 50-60 هيرتز  
الطاقة: 200 وات  
فئة العزل: II

تم الاحتفاظ بالتعديلات الفنية وتعديلات التصميم

جميع القيم المعلنة على المنتج وفي المنشورات المطبوعة تم إعدادها بعد إجراء القياسات العملية وفقاً للمعايير ذات الصلة. قد تختلف هذه القيم وفقاً للاستخدام والظروف المحيطة.

1. الدافع
  2. مسمار الضغط
  3. فرشاة التدوير
  4. منفذ العصير
  5. مانع التنقيط
  6. حاوية العصير
  7. الجسم
  8. زر الطاقة
  9. حاوية اللب
  10. مخرج اللب
  11. غرفة الأسطوانة
  12. قمع تليم
  13. تيبروس ةافصم / ةدمجملا ةهكافلا
  14. مساحة الفلتر
- فرشاة التنظيف



تم إنتاج هذا المنتج في مرافق حديثة، وصديقة للبيئة



