

Pralka automatyczna

Instrukcja obsługi

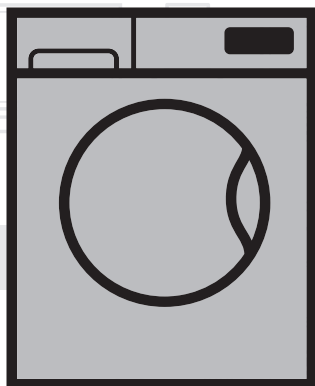

MWTV6534XCW

PL

Numer dokumentu= 2820527121_PL/09-11-18.(10:24)

beko

Drodzy Klienci,

Prosimy najpierw przeczytać niniejszą instrukcję obsługi!

Dziękujemy za wybranie wyrobu firmy Beko. Mamy nadzieję, że pralka ta, wyprodukowana z zachowaniem najwyższych wymogów jakościowych i przy zastosowaniu najnowszej technologii, będzie Wam służyła jak najlepiej.

Prosimy zatem przed jej uruchomieniem uważnie przeczytać całą instrukcję obsługi i zachować ją do wglądu w przyszłości.

Jeśli przekażecie tę pralkę komuś innemu, oddajcie mu także tę instrukcję.

Stosujcie się do wszystkich ostrzeżeń i informacji z tej instrukcji.

Tę instrukcję obsługi można znaleźć na www.beko.com.

Objaśnienie symboli



ZAGROŻENIE!

- Zagrożenie o **wysokim** poziomie prawdopodobieństwa, śmiercią lub poważnymi obrażeniami.
-



OSTRZEŻENIE:

- Zagrożenie o **średnim** poziomie prawdopodobieństwa, śmiercią lub poważnymi obrażeniami.
-



UWAGA:

- Zagrożenie o **niskim** poziomie prawdopodobieństwa, obrażeniami nieewielkimi lub średnimi.
-



UWAGA

Ważna informacja albo rada dotycząca użytkowania pralki.



SPIS TREŚCI

1 Ogólne instrukcje dotyczące bezpieczeństwa	5
1.1 Bezpieczeństwo dzieci	5
1.2 Bezpieczeństwo produktu	6
1.3 Bezpieczeństwo elektryczne	6
1.4 Bezpieczeństwo związane z gorącymi powierzchniami	7
1.5 Inne	7
2. Instrukcje dotyczące ochrony środowiska	8
2.1 Zgodność z Dyrektywą WEEE	8
2.2 Złomowanie zużytego wyrobu	8
2.3 Informacje o opakowaniu	8
2.4 Co zrobić, aby oszczędzać energię	9
3 Przeznaczenie	9
4. Twoja pralka	10
4.1 Przegląd ogólny	10
4.2 Zawartość opakowania	11
4.3 Panel sterowania	12
4.4 Zrzut ekranu	13
5. Dane techniczne	14
6. Instalacja	15
6.1 Właściwe miejsce instalacji	15
6.2 Usuwanie wzmocnień opakowania	16
6.3 Usuwanie śrub zabezpieczających czas transportu	16
6.4 Przyłączanie zasilania w wodę	17
6.5 Przyłączenie węża spustowego do odpływu	18
6.6 Nastawianie nóżek	19
6.7 Połączenia elektryczne	20
7. Pierwsze użycie	21
7.1 Czyszczenie bębna	21
8. Przygotowanie do prania	22
8.1 Sortowanie prania	22
8.2 Przygotowanie rzeczy do prania	23
8.3 Wkładanie i wyjmowanie prania	23
8.4 Stosowanie detergentu	23
8.4.1 Szuflada na detergent	23
8.4.2 Detergent, środek zmiękczący i inne środki czyszczące	24
8.4.3 Wybór rodzaju detergentu	24
8.4.4 Dostosowanie ilości detergentu	24
8.4.5 Stosowanie detergentów w płynie lub żelu	25
8.4.6 Jeśli urządzenie jest wyposażone w zbiornik na detergent w płynie	25
8.4.7 Stosowanie detergentów w tabletkach lub kapsułkach z płynem	25

8.4.8 Stosowanie środków zmiękczających.....	26
8.4.9 Stosowanie krochmalu.....	26
8.4.10 Stosowanie środka do usuwania kamienia	26
8.4.11 Stosowanie wybielaczy	26
9. Programy i funkcje dodatkowe	27
9.1 Wybieranie programu	27
9.2 Programy.....	28
9.3 Tabela programów.....	33
9.4 Wybieranie funkcji dodatkowych.....	35
9.4.1 Funkcje pomocnicze.....	36
9.4.2 „Funkcje/programy wybierane naciśnięciem przycisków funkcyjnych przez 3 sekundy”	36
10. Ustawianie programu	38
10.1. Wybieranie temperatury.....	38
10.2 Wybór prędkości wirowania	38
10.3 Przycisk prania szybkiego (Szybkie Pranie)	39
10.4 Uruchamianie programu	40
10.5 Wybieranie programu.....	40
10.6 Koniec programu	41
11. Opcje programu	42
11.1 Ustawianie godziny ukończenia.....	42
11.1.1 Anulowanie ustawienia godziny ukończenia.....	43
11.2 Przełączanie pralki w tryb pauzy i dodawanie prania.....	43
11.3 Anulowanie programu.....	44
12. Funkcje dodatkowe	45
12.1 Włączanie i wyłączanie dźwięku ostrzegawczego	45
12.2 Zamek drzwiczek.....	45
12.2.1 Otwieranie drzwiczek w przypadku przerwy w zasilaniu:.....	46
13. Konserwacja i czyszczenie	47
13.1 Czyszczenie szuflady na detergent	47
13.2 Czyszczenie drzwiczek.....	47
13.3. Czyszczenie korpusu i panelu sterowania.....	47
13.4 Czyszczenie filtrów wlotu wody.....	48
13.5 Czyszczenie filtra pompy	48
13.5.1 Czyszczenie brudnych filtrów	49
14. Usuwanie problemów	50

1 Ogólne instrukcje dotyczące bezpieczeństwa



OSTRZEŻENIE!

1.1 Bezpieczeństwo dzieci

- Dzieci w wieku poniżej **3** roku życia powinny przebywać z dala od urządzenia, chyba że są pod stałym nadzorem.
- Produkt ten może być używany przez dzieci w wieku **8** lat i starsze oraz osoby o obniżonej sprawności fizycznej, sensorycznej lub umysłowej albo nieposiadające odpowiedniego doświadczenia i umiejętności, pod warunkiem, że są nadzorowane lub przeszkolone w zakresie bezpiecznego użytkowania tego produktu oraz zagrożeń wynikających z jego użytkowania.
- Dzieci poniżej 8. roku życia nie powinny mieć dostępu do pralki ani przy niej manipulować.
- Dzieci nie powinny wykonywać czyszczenia ani prac konserwatorskich, chyba że znajdują się pod nadzorem.
- Urządzenia elektryczne są niebezpieczne dla dzieci.
- Aby zapobiec manipulowaniu urządzeniem przez dzieci, należy stosować blokadę dostępu dzieci.
- Przed opuszczeniem pomieszczenia, w którym stoi pralka, nie należy zamknąć jej drzwiczki.
- Materiały opakowaniowe są niebezpieczne dla dzieci.

1.2 Bezpieczeństwo produktu



OSTRZEŻENIE!

- Jeśli pralka nie jest używana, wyjmij wtyczkę z gniazdka.
- Instalacja i wszelkie naprawy muszą być wykonywane przez autoryzowanego pracownika serwisowego.
- Zamkniętych drzwiczek nie należy otwierać siłą. Drzwiczki otworzą się automatycznie od razu po zakończeniu cyklu prania. Jeśli drzwiczki się nie otwierają, należy zastosować rozwiązania opisane w sekcji Rozwiązywanie problemów, przy komunikacie o błędzie „Nie można otworzyć drzwiczek”. Próba otwarcia drzwiczek siłą może spowodować uszkodzenie drzwiczek i ich zamka.
- Nigdy nie otwieraj drzwiczek ani nie wyjmuj filtra, gdy w bębnie nadal jest woda. W przeciwnym razie istnieje zagrożenie zalania wodą i poparzenia.
- Węże dopływu wody oraz węże spustowe muszą być mocno przytwierdzone i nie wolno dopuścić do ich uszkodzenia.

1.3 Bezpieczeństwo elektryczne



ZAGROŻENIE!

- Nie używaj uszkodzonych urządzeń do czasu naprawy przez autoryzowanego pracownika serwisowego.
- Nie próbuj sięgnąć do wewnętrznych części pralki innych niż części wymienione w instrukcji konserwacji.

- Nie myj pralki, polewając ją wodą!
- Nie dotykaj wtyczki przewodu zasilającego wilgotnymi dłońmi!

1.4 Bezpieczeństwo związane z gorącymi powierzchniami



OSTRZEŻENIE!

- Szyba w drzwiczkach znacznie nagrzewa się przy praniu w wysokich temperaturach. Dlatego podczas prania nie dotykaj jej ani nie pozwalaj jej dotykać innym osobom, zwłaszcza dzieciom.



1.5 Inne



- Do czyszczenia pralki lub do innych celów nie używaj środków chemicznych łatwopalnych, palnych ani innych podobnych substancji.
- Nie wchodź na pralkę ani nie stawaj na niej.
- Nie stawiaj na pralce żadnych ciężkich przedmiotów.
- Jeśli na pralce ustawiasz suszarkę, zabezpiecz ją odpowiednim złączem, które można nabyć u autoryzowanego pracownika serwisowego.
- Wyjmij wtyczkę z gniazdka, zakręć kurek i skontaktuj się z autoryzowanym serwisem, bez manipulowania przy pralce, jeśli się zepsuła.
- Zwierzęta domowe należy trzymać z dala od pralki.

2. Instrukcje dotyczące ochrony środowiska

2.1 Zgodność z Dyrektywą WEEE

Wyrób ten nie zawiera materiałów szkodliwych ani zakazanych opisanych w Rozporządzeniu w sprawie kontroli odpadów sprzętu elektrycznego i elektronicznego" wydanego przez Ministerstwo Środowiska i Urbanizacji w Turcji. Jest ono zgodne z Dyrektywą WEEE.

2.2 Złomowanie zużytego wyrobu



Wyrób ten został wyprodukowany z wysokiej jakości części i materiałów, które mogą być ponownie użyte i nadają się do recyklingu. Dlatego po zakończeniu użytkowania nie należy wyrzucać tego wyrobu razem z odpadkami domowymi.

Dostarcz go do punktu zbiórki zużytych urządzeń elektrycznych i elektronicznych do celów recyklingu. Prosimy skontaktować się z lokalnymi władzami, aby dowiedzieć się o najbliższym punkcie zbiórki. Pomóż chronić środowisko i zasoby naturalne poprzez recykling zużytych urządzeń.

Ze względu na bezpieczeństwo dzieci przed pozbyciem się pralki odetnij przewód zasilający i zniszcz zamek drzwiczek tak, aby nie można było ich użyć.

Zgodność z dyrektywą RoHS:

Pralka ta zgodna jest z Dyrektywą UE RoHS (2011/65/UE). Nie zawiera materiałów szkodliwych i zakazanych wskazanych w tej Dyrektywie.

2.3 Informacje o opakowaniu

Opakowanie tego wyrobu wytworzono z surowców wtórnych zgodnie z naszymi krajowymi przepisami ochrony środowiska. Nie wyrzucaj materiałów opakowaniowych razem z odpadkami domowymi lub innymi.

Dostarcz je do punktów zbiórki materiałów opakowaniowych wyznaczonych przez władze lokalne.

2.4 Co zrobić, aby oszczędzać energię



UWAGA!

- Postępuj zgodnie z informacjami w rozdziale dot. tabeli programów i zużycia.
 - Jeśli pralka jest przeciążona, wydajność prania spadnie.
 - Ponadto mogą wystąpić nadmierne drgania i hałas.

Następujące informacje pomogą użytkownikowi pralkę w przyjazny środowisku naturalnemu i energooszczędny sposób.

- a) Używaj pralki wykorzystując pełną pojemność dopuszczalną w wybranym programie ale jej nie przeładuj. (Patrz: "Tabela programów i zużycia")
- b) Przestrzegaj temperatur zalecanych w tabeli programów i zużycia.
- c) Rzeczy mało zabrudzone pierz w niskich temperaturach.
- d) Do niewielkich ilości lekko zabrudzonego prania stosuj szybsze programy.
- e) Nie używaj prania wstępnego ani wysokich temperatur do prania rzeczy niezbyt zabrudzonych i niepoplamionych.
- f) Jeśli chcesz wysuszyć pranie w suszarce, wybierz najszybsze wirowane zalecane dla wybranego programu prania.
- g) Nie używaj więcej detergentu, niż zaleca się na jego opakowaniu..

3 Przeznaczenie

- a) Wyrób ten przeznaczony jest do użytku domowego.
- b) Nie nadaje się do zastosowań komercyjnych i nie może być użytkowany wbrew przeznaczeniu.
- c) Nadaje się do tkanin do prania w pralce.
- d) Producent odmawia jakiegokolwiek odpowiedzialności z tytułu nieprawidłowego użytkowania lub transportu..
- e) Okres użytkowania tego wyrobu wynosi 10 lat. Przez ten czas dostępne będą oryginalne części zamienne do prawidłowej eksploatacji tego urządzenia.
- f) Nie pierz się w pralce dywanów, chodników itp.. Może to trwale uszkodzić pralkę.

4. Twoja pralka

4.1 Przegląd ogólny

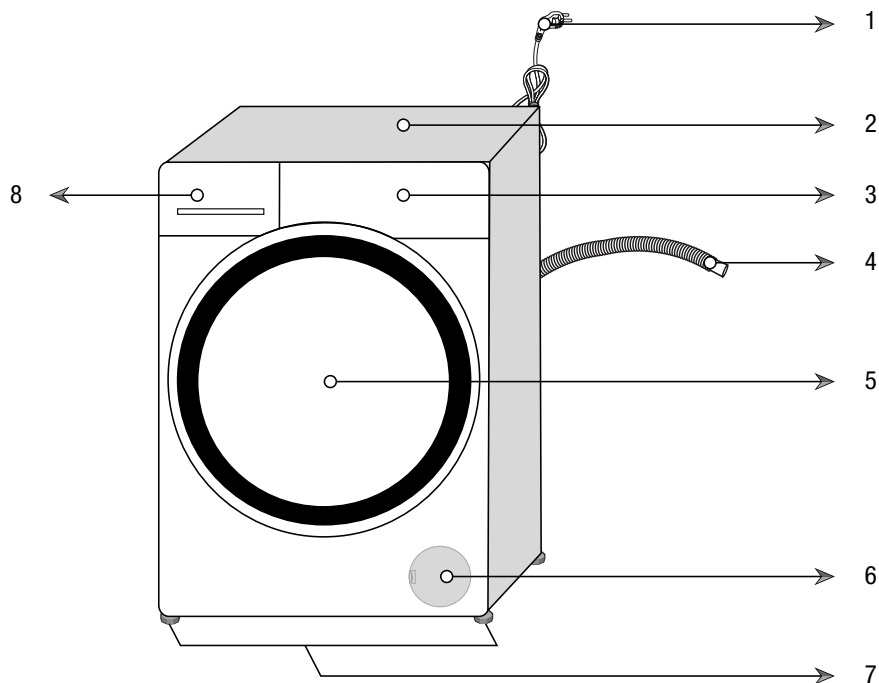

- 1- Przewód zasilający
- 2- Panel górny
- 3- Panel sterowania
- 4- Wąż spustu wody
- 5- Drzwiczki
- 6- Pokrywka filtra
- 7- Regulowane nóżki
- 8- Szuflada na detergent

4.2 Zawartość opakowania



Przewód zasilający



Wąż spustu wody

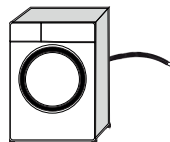

Śruby zabezpieczające na czas transportu

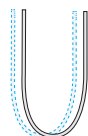

Wąż wlotu wody z kranu

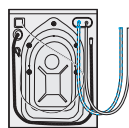

Zbiornik na detergent w płynie



Instrukcja obsługi



Zespół zaślepki plastikowej



UWAGA

- Rysunki w tej instrukcji są schematyczne i mogą nie w pełni odpowiadać danemu modelowi pralki.

4.3 Panel sterowania

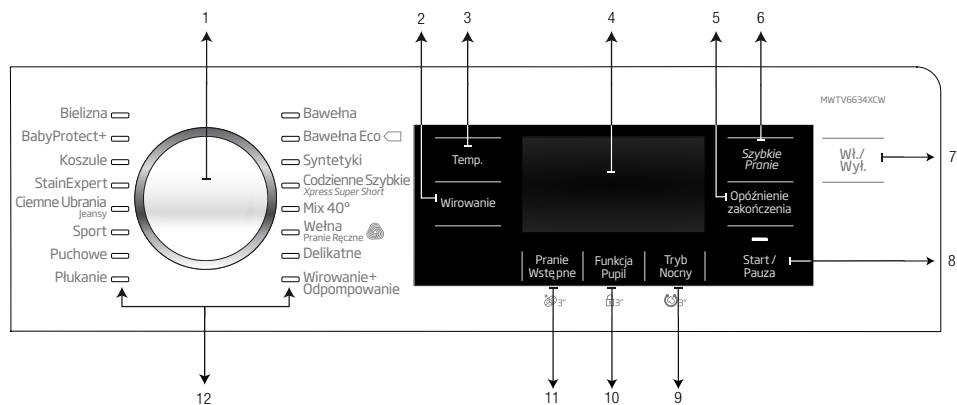

- 1 - Pokrętko wyboru programów
- 2 - Przycisk nastawiania prędkości wirowania
- 3 - Przycisk nastawiania temperatury
- 4 - Wyświetlacz
- 5 - Przycisk nastawiania godziny ukończenia
- 6 - Przycisk szybkiego prania
- 7 - Przycisk On/Off [Wł./Wył.]
- 8 - Przycisk Start/Pauza
- 9 - Przycisk funkcji pomocniczych 3
- 10 - Przycisk funkcji pomocniczych 2
- 11 - Przycisk funkcji pomocniczych 1
- 12 - Kontrolki wyboru programów

4.4 Zrzut ekranu

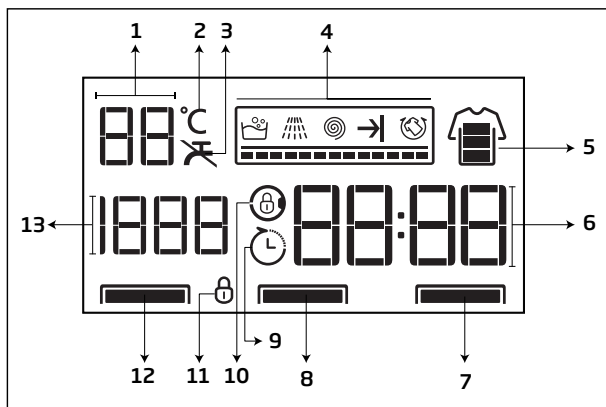

- 1 - Wskaźnik temperatury
- 2 - Symbol temperatury
- 3 - Symbol braku wody
- 4 - Wskaźnik śledzenia programu
- 5 - Wskaźnik szybkiego prania
- 6 - Czas trwania
- 7 - Kontrolka funkcji dodatkowej 1
- 8 - Kontrolka funkcji dodatkowej 2
- 9 - Symbol opóźnionego startu
- 10 - Symbol zamknięcia drzwiczek
- 11 - Symbol blokady dostępu dzieci
- 12 - Lampka funkcji dodatkowej 3
- 13 - Wskaźnik prędkości wirowania

5. Dane techniczne

Zgodność z Rozporządzeniem delegowanym Komisji (UE) nr 1061/2010	
Nazwa lub znak towarowy dostawcy	Beko
Nazwa modelu	MWTV6534XCW
Pojemność znamionowa (kg)	6
Klasa efektywności energetycznej / Skala od A+++ (Najwyższa efektywność) do D (Najniższa efektywność)	A+++
Roczne zużycie energii (kWgodz) ⁽¹⁾	137
Zużycie energii przy standardowym programie do prania bawełny w 60°C i pełnym wsadzie (kWgodz)	0,740
Zużycie energii przy standardowym programie do prania bawełny w 60°C i częściowym wsadzie (kWgodz)	0,520
Zużycie energii przy standardowym programie do prania bawełny w 40°C i częściowym wsadzie (kWgodz)	0,470
Zużycie mocy w "trybie wyl." (W)	0,500
Zużycie mocy w "trybie czuwania" (W)	0,700
Roczne zużycie wody (l) ⁽²⁾	9899
klasa efektywności wirowania i suszenia / Skala od A (Najwyższa efektywność) do G (Najniższa efektywność)	C
Maksymalna prędkość wirowania (obr/min)	1000
Wilgotność reszkowa (%)	62
Standardowy program do prania bawełny ⁽³⁾	Bawełna Eco 60°C oraz 40°C
Czas trwania standardowego programu do prania bawełny w 60°C przy pełnym wsadzie (min.)	250
Czas trwania standardowego programu do prania bawełny w 60°C przy częściowym wsadzie (min.)	220
Czas trwania standardowego programu do prania bawełny w 40°C przy częściowym wsadzie (min.)	195
Czas trwania trybu czuwania (min.)	N/A
Emisja hałasu przy praniu/ wirowaniu (dB)	53/72
Do zabudowy	Non
Wysokość (cm)	84
Szerokość (cm)	60
Głębokość (cm)	49
Waga netto (±4 kg)	60
Pojedynczy wlot wody/ Podwójny wlot wody	• / -
• Dostępny	
Napięcie i częstotliwość zasilania (V/Hz)	230 V / 50Hz
Prąd całkowity (A)	10
Moc całkowita (W)	2200
Główny kod modelu	9817
⁽¹⁾ Zużycie energii określone na podstawie 220 standardowych cykli pralniczych przy programie do prania bawełny w 60°C oraz 40°C przy wsadzie pełnym i częściowym oraz zużycia w trybach o niskiej mocy. Rzeczywiste zużycie energii zależy od sposobu użytkowania pralki.	
⁽²⁾ Zużycie wody określono na podstawie 220 standardowych cykli pralniczych przy programie do prania bawełny w 60°C oraz 40°C przy wsadzie pełnym i częściowym. Rzeczywiste zużycie wody zależy od sposobu użytkowania pralki.	
⁽³⁾ "Standardowy program do prania bawełny w 60°C" oraz "standardowy program do prania w 40°C" są to standardowe programy piorące, do których odnoszą się informacje podane na etykiecie i karcie wyrobu. Programy te nadają się do prania normalnie zabrudzonych rzeczy z bawełny i są to programy najbardziej wydajne z punktu widzenia łącznego zużycia energii i wody.	
Dane techniczne mogą być zmieniane bez uprzedzenia w celu poprawy jakości tego wyrobu.	

6. Instalacja

6.1 Właściwe miejsce instalacji



OSTRZEŻENIE:

- Uszkodzone urządzenia zagrażają Twojemu bezpieczeństwu.
 - Przed zainstalowaniem obejrzyj pralkę, aby sprawdzić, czy nie ma jakichś usterek.
 - Jeśli ma, nie instaluj jej.



UWAGA!

- Nie ustawiaj pralki na podłodze o niedostatecznej nośności.
 - W przeciwnym razie pralka albo podłoga mogą się uszkodzić ..
 - Całkowita waga pralki z suszarką - całkowicie napełnionej praniem - gdy umieszczone są jedna na drugiej sięga ok. 180 kg.
- Nie należy instalować pralki w miejscach, gdzie temperatura może spaść poniżej zera.
 - W przeciwnym razie uszkodzi się pralka i może zalać mieszkanie.



UWAGA

- Przygotowanie miejsca na pralkę oraz instalacji elektrycznej i wodno-kanalizacyjnej w tym miejscu jest obowiązkiem klienta.
- Upewnij się, że węże dopływu i odpływu wody, a także elektryczny przewód zasilający nie uległy zagięciu, zakleszczeniu lub uszkodzeniu przy ustawianiu pralki w jej miejscu po zainstalowaniu lub czyszczeniu.
- Producent nie ponosi odpowiedzialności za szkody, które może spowodować instalacja i naprawa wykonywana przez osoby nieupoważnione.

- a) Postaw pralkę na sztywnej, płaskiej i równej powierzchni..
- b) Nie wolno stawiać pralki na podłodze pokrytej dywanem lub wykładziną..
- c) Nie opieraj pralki o meble, zachowaj odstęp.
- d) Nie ustawiaj pralki na podeście.

6.2 Usuwanie wzmocnień opakowania



UWAGA!

- Przy tej czynności zasięgnij czyjejs pomocy.
 - Zagroza obrażeniem ciała.



Aby usunąć wzmocnienia opakowania;

- a) Pochyl pralkę do tyłu.
- b) Zdejmij wzmocnienia pociągając je za wstążkę.

6.3 Usuwanie śrub zabezpieczających czas transportu



UWAGA!

- Przed uruchomieniem pralki wyjmij śruby zabezpieczające na czas transportu!
 - W przeciwnym razie pralka może się uszkodzić..

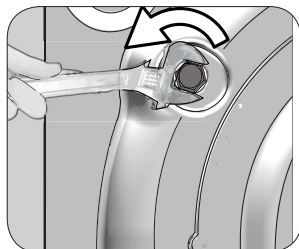

- a) Odpowiednim kluczem poluzuj wszystkie śruby, aż będą się swobodnie obracać.

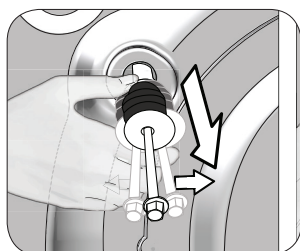

- b) Usuń śruby zabezpieczające delikatnie je wykręcając.

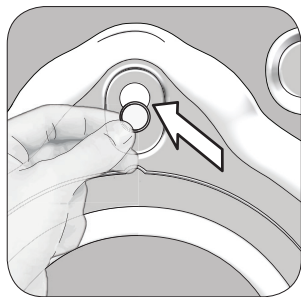

- c) Po wyjęciu śrub, zamknij otwory korkami dostarczonymi w torebce razem z instrukcją obsługi.



UWAGA

- Należy zachować śruby zabezpieczające w bezpiecznym miejscu po to, aby ponownie ich użyć przy następnym transporcie pralki.
- Przed transportem pralki załóż śruby zabezpieczające w kolejności odwrotnej do ich demontażu.

6.4 Przyłączanie zasilania w wodę



UWAGA!

- Ciśnienie wody potrzebne do użytkowania pralki wynosi od 1 do 10 barów (0,1-1 MPa). (Przy pełnym otwarciu kranu musi z niego wypływać 10 - 80 litrów wody na minutę.)
 - Jeżeli ciśnienie wody jest zbyt wysokie, zamontuj zawór redukujący.
- Do nowej pralki nie zakłada się starych ani używanych węży wlotu wody.
 - Może to spowodować zaplamienie prania.
- Do wlotu wody zimnej w pralce nie należy przyłączać wylotu wody gorącej.
 - Pranie może ulec zniszczeniu lub pralka przełączy się w tryb ochronny i nie będzie działać.

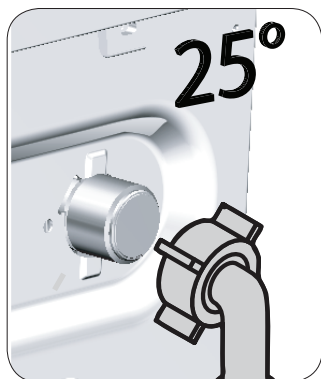

- a) Przyłącz prosty koniec węża wlotu wody z kranu dostarczonego wraz z pralką do kranu z zimną wodą, a koniec zagięty do wlotu wody z tyłu pralki, jak pokazano na rysunku.

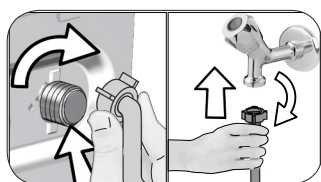

- b) Ręcznie mocno zakręć wszystkie nakrętki na węzłach. Do zakręcania nakrętek nie wolno używać kluczy.
- c) Odkręć całkowicie kurki kranu po podłączeniu węży i sprawdź, czy w punktach przyłączenia nie cieknie woda.. Jeśli wycieka, zamknij kran i zdejmij nakrętkę. Ponownie starannie dokręć nakrętkę po sprawdzeniu uszczelki. Odkręć kurek i powtórz tę kontrolę.
- d) Gdy pralki się nie używa, krany powinny być zamknięte.

6.5 Przyłączenie węża spustowego do odpływu



UWAGA!

- Koniec węża spustowego przymocuj bezpośrednio do odpływu ścieków, sedesu, umywalki lub wanny.
- Unikaj kontaktu ze spuszczaną wodą. Można się poparzyć, bo ta woda może być gorąca.
- Starannie załóż końcówkę węża spustowego wody, aby nie wypadła.

- a) Wąż spustowy przyłącza się na wysokości od 40 cm do 100 cm.
- b) Pralka może nie działać, jeśli wąż spustowy wody jest na poziomie podłogi lub blisko niej (poniżej 40 cm), bo będzie bez przerwy pobierać i zrzucać wodę.
- c) Pralka może nie działać, jeśli wąż spustowy wody jest na poziomie powyżej 100 cm, ponieważ może nie odprowadzać wody, która zostaje w jej wnętrzu.

A zatem należy przestrzegać podanych na rysunku wysokości.

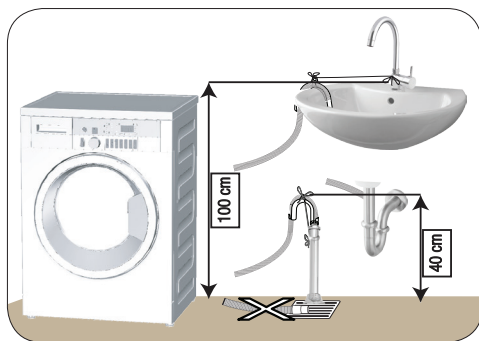

- d) Aby zapobiec powrotowi ścieków do pralki i zapewnić łatwy odpływ, nie zanurzaj końca węża w ściekach ani nie wkładaj go do odpływu ścieków głębiej niż na 15 cm. Jeśli wąż jest zbyt długi, skróć go.
- e) Końcówka węża nie może być zagięta ani nadeprzyta, a wąż nie może być zakleszczony między odpływem a pralką.
- f) Jeśli wąż jest zbyt krótki, przedłuż go stosując oryginalny przedłużacz. Wąż nie może być dłuższy niż 3,2 m. W przeciwnym razie pralka może nie działać, bo będzie bez przerwy pobierała i zrzuciła wodę.

6.6 Nastawianie nóżek



UWAGA!

- Ustaw nóżki tak, aby pralka stała równo na swoim miejscu.
 - Pralkę ustawia się równo regulując jej nóżki.
 - Sprawdź czy pralka stoi pewnie naciskając ją od góry po przekątnej.
 - W przeciwnym razie pralka może przesunąć się ze swego miejsca i spowodować problemy mechaniczne.
- Nie używaj narzędzi do poluzowania nakrętek blokujących. W przeciwnym razie nakrętki mogą ulec uszkodzeniu.

- a) Ręcznie poluzuj nakrętki zabezpieczające na nóżkach pralki.
- b) Ustaw nóżki tak, aby pralka stała równo.
- c) Ręcznie zakręć na nowo wszystkie nakrętki.

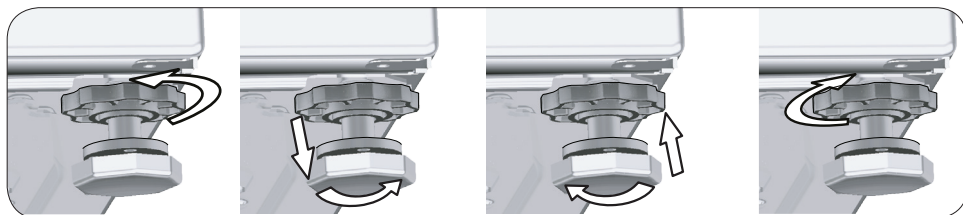

6.7 Połączenia elektryczne



ZAGROŻENIE!

- Uszkodzone przewody zasilające musi wymienić autoryzowany agent serwisowy.

a) Przyłącz pralkę do uziemionego gniazdka zabezpieczonego bezpiecznikiem 16 A.



UWAGA

- Firma nasza nie odpowiada za żadne szkody powstałe przy użytkowaniu tego urządzenia bez uziemienia zgodnie z przepisami miejscowymi.
- Jeśli prąd zabezpieczenia w domu jest mniejszy niż 16 A, zleć wykwalifikowanemu elektrykowi zainstalowanie bezpiecznika 16 A.
- Do przyłączenia nie używaj przedłużaczy ani rozgałęźników.

b) Połączenie musi być wykonane zgodnie z obowiązującymi przepisami krajowymi.

c) Wtyczka przewodu zasilającego musi być łatwo dostępna po zainstalowaniu.

d) Napięcie podane w rozdziale "(5.) Dane techniczne" być równe napięciu w sieci zasilającej.

7. Pierwsze użycie

7.1 Czyszczenie bębna



UWAGA

- Czyszczenie to stosuje się przy pustej pralce.

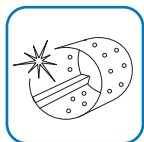

- Użyj programu do czyszczenia bębna (Drum Cleaning).
- Nastaw temperaturę zalecaną na opakowaniu środka do czyszczenia bębna, który można nabyć w autoryzowanym serwisie.
- Zanim uruchomisz ten program, włóż 1 torebkę specjalnego środka do czyszczenia bębna (jeśli nie masz takiego specjalnego środka, włóż maks. 1 łyżeczkę (100 g) proszku do usuwania kamienia) do głównej komory na detergent. Jeśli ten środek do usuwania kamienia jest w postaci tabletek, włóż tylko jedną tabletkę do głównej komory na detergent nr
- Uruchom program.
- Po ukończeniu działania programu wytrzyj wnętrze mieszka do sucha czystą ściereczką.









































UWAGA

- Powtarzaj czyszczenie bębna co 2 miesiące..

8. Przygotowanie do prania

8.1 Sortowanie prania

- Odzież przeznaczoną do prania należy posortować według typu tkaniny, koloru i stopnia zabrudzenia oraz dopuszczalnej temperatury prania.
- Postępuj zgodnie z instrukcjami na metkach odzieży.
- Nie pierz rzeczy kolorowych razem z białymi. Nowa odzież bawełniana w ciemnym kolorze może mocno farbować.

SYMBOLE PRANIA											
 PRANIE	Symbole prania w pralkach										
	Temperatury wody	Maksimum	95°C	70°C	60°C	50°C	40°C	30°C			
	Symbol(e)	•••	•••	••	•••	••	•				
 SUSZENIE	Symbole suszenia										
	Ustawienia suszenia										
		W dowolnej temperaturze	W wysokiej temperaturze	W średniej temperaturze	Przy niskiej temperaturze	Bez podgrzewania	Rozwiń do suszenia	Pokój do suszenia	Rozwiń wilgotne do suszenia	Pokój w cieniu do suszenia	Do prania chemicznego
 PRASOWANIE	Prasowanie -										
	Na sucho lub z parą	Prasowanie w wysokiej temperaturze	Prasowanie w średniej temperaturze	Prasowanie w niskiej temperaturze			Nie prasuj	Prasuj bez pary			
	Temperatura maksymalna	200 °C	150 °C	110 °C							
 WYBIELANIE		Dozwolone są wszelkie środki wybielające.				Można użyć wybielacza (podchlorynu sodu).			Wybielacz niedozwolony		
						Dozwolone wyłącznie wybielacze bez chloru					

8.2 Przygotowanie rzeczy do prania

- a) Usuń elementy metalowe, np. fiszbiny z drutu, klamry na paskach czy metalowe guziki, lub pierz te rzeczy umieszczone w worku na pranie albo poszewce na poduszkę.
- b) Wyjmij z kieszeni wszystkie przedmioty takie jak monety, długopisy i spinacze biurowe, oraz wywróć kieszenie na zewnątrz przed praniem.
- c) Małe sztuki odzieży, takie jak skarpetki dziecięce i pończochy nylonowe, włóż do woreczka na pranie lub poszewki na poduszkę.
- d) Zamknij zamki błyskawiczne i zapnij guziki.
- e) Wyroby z oznaczeniem na metkach do prania ręcznego lub innymi pierz tylko w odpowiednich programach.
- f) Uporczywe plamy należy odpowiednio wywabić przed rozpoczęciem prania.
- g) Spodnie i delikatne ubrania pierz wywrócone na lewą stronę.
- h) Rzeczy do prania, które miały intensywny kontakt z materiałami takimi jak mąka, wapno w proszku, mleko w proszku itp., należy wytrzepać przed włożeniem do pralki.

8.3 Wkładanie i wyjmowanie prania

- a) Otwórz drzwiczki.
- b) Nie pakuj prania w pralce bardzo ściśle.
- c) Przyciśnij drzwiczki, aby je zamknąć, aż usłyszysz odgłos zamka.
- d) Uważaj, aby niczego nie przyciąć drzwiczkami. Drzwiczki zostaną zablokowane po uruchomieniu programu.
- e) Drzwiczki otworzą się automatycznie od razu po zakończeniu programu prania. Wówczas można otworzyć drzwiczki pralki. Jeśli drzwiczki się nie otwierają, należy zastosować rozwiązania opisane w sekcji Rozwiązywanie problemów, przy komunikacie o błędzie „Nie można otworzyć drzwiczek”.

8.4 Stosowanie detergentu

8.4.1 Szuflada na detergent

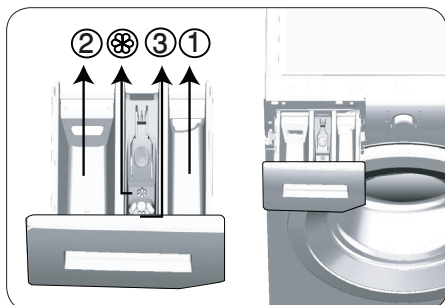

Szuflada na detergent składa się z trzech części:

- (1) do prania wstępnego
- (2) do prania głównego
- (3) na środek zmiękczący

- (⊗) ponadto w komorze na środek zmiękczący znajduje się syfon.

8.4.2 Detergent, środek zmiękczący i inne środki czyszczące

- a) Detergent i środek zmiękczący dodaj przed uruchomieniem programu piorącego.
- b) Gdy używasz programu bez prania wstępnego, nie dodawaj detergentu do komory prania wstępnego.
- c) Nie wybieraj programu z praniem wstępnym, jeśli używasz detergentu w torebce lub dozownika detergentu. Detergent w torebce lub dozownik detergentu włóż bezpośrednio do bębna pralki razem z rzeczami do prania.
- d) Nigdy nie zostawiaj szuflady dozownika detergentu otwartej, gdy program piorący jest w toku!

8.4.3 Wybór rodzaju detergentu



PRZESTROGA!

- Nie używaj mydła w proszku.
- Należy stosować wyłącznie środki przeznaczone do prania w pralkach.



UWAGA

- Rodzaj detergentu zależy od typu tkanin oraz ich koloru.

- a) Do prania rzeczy białych i kolorowych należy używać różnych detergentów.
- b) Odzież delikatną pierz tylko w detergentach specjalnych (detergenty w płynie, szampon do wełny itp.) używanych wyłącznie do prania rzeczy delikatnych.
- c) Do prania odzieży w ciemnych barwach oraz kołder zaleca się użycie detergentu w płynie.
- d) Tkaniny wełniane należy prać przy użyciu środków przeznaczonych specjalnie do tego celu.

8.4.4 Dostosowanie ilości detergentu

- a) Ilość środka do prania zależy od ilości rzeczy do prania, stopnia zabrudzenia oraz twardości wody.
- b) Nie przekraczaj dawek zalecanych na opakowaniu detergentu, aby uniknąć nadmiernej piany i niedostatecznego płukania.

- c) Do prania niewielkich ilości rzeczy lub rzeczy lekko zabrudzonych używaj mniej detergentu.

8.4.5 Stosowanie detergentów w płynie lub żelu

- a) Nie zapomnij włożyć kubka z detergentem w płynie do komory prania głównego.
- b) Jeżeli detergent w płynie stracił swoją pierwotną płynność, należy rozcieńczyć go wodą przed waniem do kubka na detergent.
- b) Jeśli stosujesz detergent w żelu, napełnij nim kubek przed uruchomieniem programu.

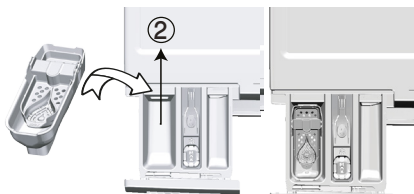

8.4.6 Jeśli urządzenie jest wyposażone w zbiornik na detergent w płynie

- a) Aby użyć detergentu w płynie, należy pociągnąć urządzenie ku sobie. Część opadająca w dół posłuży jako bariera dla detergentu w płynie.
- b) W razie potrzeby wyczyścić urządzenie wodą na miejscu lub wyjmując je.
- c) Jeśli stosowany będzie detergent w proszku, urządzenie musi być zamocowane w górnej pozycji.

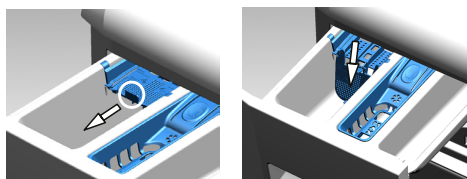

8.4.7 Stosowanie detergentów w tabletkach lub kapsułkach z płynem

- a) Jeśli tabletką jest kapsułka z detergentem w płynie, włóż ją bezpośrednio do bębna przed praniem.
- b) Detergent w tabletkach włóż do komory prania głównego lub bezpośrednio do bębna przed praniem.

8.4.8 Stosowanie środków zmiękczających

- a) Nalej środek zmiękczający do właściwej komory szuflady na detergent.
- b) Nie przekraczaj maksymalnego poziomu oznaczonego (> max <) w komorze środka zmiękczającego.
- c) Jeżeli środek zmiękczający stracił swoją pierwotną płynność, należy rozcieńczyć go wodą przed waniem do komory dozownika.



OSTRZEŻENIE!

- W celu zmiękczenia tkanin nie stosować detergentu w płynie lub środków czyszczących innych niż środki do zmiękczenia tkanin przeznaczone do pralek.

8.4.9 Stosowanie krochmalu

- a) Umieść krochmal w płynie lub proszku na komorze płynu zmiękczającego i uruchom program płukania.
- b) Nie stosuj płynu do płukania i krochmalu równocześnie.
- c) Po użyciu krochmalu oczyść bęben w sposób opisany w rozdziale „Pierwsze użycie”.

8.4.10 Stosowanie środka do usuwania kamienia

- a) W razie potrzeby użyj środka do usuwania kamienia, ale tylko przeznaczonego do pralek.

8.4.11 Stosowanie wybielaczy

- a) Wybierz program z praniem wstępnym. Umieść wybielacz w komorze prania wstępnego, podczas gdy pralka nabiera wody na początku prania wstępnego.
- b) Nie mieszaj środka wybielającego z detergentem.
- c) Używaj niewielkich ilości (50 ml) środka wybielającego i starannie wypłucz pranie, ponieważ powoduje on podrażnienia skóry.
- d) Nie wylewaj wybielacza na pranie.
- e) Nie używaj go do rzeczy kolorowych.
- f) Jeśli używasz wybielaczy na bazie utleniacza, wybierz program piorący w niższej temperaturze.
- g) Wybielacz na bazie utleniacza można stosować razem z detergentem.

9. Programy i funkcje dodatkowe

9.1 Wybieranie programu



UWAGA

- Granicę zastosowania programu wyznacza maksymalna prędkość wirowania danego rodzaju tkaniny.
- Przy wyborze programu zawsze uwzględniaj rodzaj tkaniny, kolor, stopień zabrudzenia oraz dopuszczalną temperaturę wody.
- Należy zawsze wybierać najniższą wymaganą temperaturę. Wyższa temperatura oznacza większe zużycie energii.

a) Wybierz odpowiedni program pokrętkiem wyboru programu.

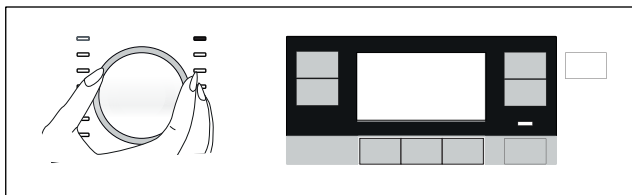

UWAGA

- Jeśli nie uruchomi się żadnego programu ani nie naciśnie żadnego przycisku w ciągu 10 minut w trakcie procesu wyboru programu, pralka wyłączy się automatycznie. Wyłączy się wyświetlacz i wszystkie wskaźniki.
- Jeśli naciśnie się przycisk Wł./Wył., wyświetlą się informacje o programie ustawionym jako domyślny.

9.2 Programy



UWAGA

- Typ prania i związane z nim sugestie można znaleźć na metkach odzieży.

• Bawełna Eco



Służy do prania normalnie zabrudzonych rzeczy z trwałej bawełny i lnu. Choć trwa dłużej niż inne programy, pozwala oszczędzić wiele energii i wody. Rzeczywista temperatura wody może się różnić od podanej temperatury prania. Po załadowaniu maszyny mniejszą ilością prania (np. do połowy pojemności lub mniej) czas trwania etapów programu może zostać automatycznie skrócony. W tym przypadku zużycie energii i wody będzie jeszcze mniejsze, dzięki czemu pranie będzie bardziej oszczędne.



UWAGA

- Rzeczywista temperatura wody może się różnić od podanej temperatury prania.

• Bawełna



Służy do prania trwałych tkanin bawełnianych (prześcieradeł, pościeli, ręczników, szlafroków, bielizny itp.). Włączenie przycisku prania szybkiego pozwala na uzyskanie wydajnego prania dzięki intensywnym ruchom piorącym, nawet jeśli czas trwania programu będzie znacznie krótszy. Jeśli nie zostanie naciśnięty przycisk prania szybkiego, zachowana będzie doskonała jakość prania i płukania mocno zabrudzonych rzeczy.

• Syntetyki



Program ten służy do prania tkanin syntetycznych takich jak koszule, bluzki, tkaniny bawełniane z domieszką włókien sztucznych itp. Włączenie przycisku szybkiego prania pozwala na uzyskanie znacznie krótszego czasu trwania programu przy zachowaniu wysokiej skuteczności prania. Jeśli nie zostanie naciśnięty przycisk szybkiego prania, zachowana będzie doskonała jakość prania i płukania zabrudzonych rzeczy.

• Wełna / Pranie Ręczne



Służy do prania rzeczy wełnianych/delikatnych. Dobierz odpowiednią temperaturę zgodnie ze wskazaniem na metkach odzieży. Ten program pierze bardzo delikatnie, aby nie uszkodzić pranych rzeczy. Wybierz program do prania ręcznego do prania delikatnych firanek do 2 kg. Jeśli chcesz wybielić firanki, upierz je z użyciem odplamiaczy lub detergentu w proszku.



APPAREL CARE

Program do prania wełny tej pralki został zatwierdzony przez organizację The Woolmark Company do prania wyrobów wełnianych przeznaczonych do prania w pralce pod warunkiem przestrzegania oznaczeń na metce wyrobu oraz instrukcji producenta pralki. M1520
W Wielkiej Brytanii, Irlandii, Hongkongu i Indiach znak towarowy Woolmark jest znakiem certyfikacji.

• BabyProtect+



W tym programie można prać rzeczy, które nie mogą uczulać i muszą być prane w wysokich temperaturach w intensywnym i długim cyklu (ubranka dziecięce, prześcieradła, pościel, bieliznę i inne podobne bawełniane rzeczy). Higieniczne warunki prania są zachowywane dzięki długiemu czasowi nagrzewania oraz dodatkowemu etapowi płukania.

- Program został przetestowany przy wybranej temperaturze 20°C przez instytut VDE i otrzymał świadectwo potwierdzające skuteczność eliminacji bakterii i pleśni.
- Program został przetestowany przy wybranej temperaturze 60°C przez fundację British Allergy Foundation (Allergy UK) i otrzymał świadectwo potwierdzające skuteczność eliminacji alergenów oraz bakterii i pleśni.



Allergy UK jest marką stowarzyszenia British Allergy Association. Jej znak aprobaty służy jako wskazówka dla osób, które potrzebują rekomendacji co do produktów ograniczających/minimalizujących/eliminujących alergeny z otoczenia osób cierpiących na uczulenia lub znacznie obniżających stężenie tych substancji. Ma on na celu zapewnienie, że produkty są badane naukowo lub testowane w sposób, który zapewni wymierne wyniki.

• Ciemne Ubrania / Jeansy



Program zapewnia ochronę kolorów ciemnych lub dżinsowych ubrań. Dzięki specjalnym ruchom bębna cechuje się wysoką jakością prania, nawet w niskich temperaturach. Do prania rzeczy w ciemnych kolorach zaleca się użycie detergentu w płynie lub szamponu do wełny. Program nie jest przeznaczony do prania tkanin delikatnych zawierających wełnę lub włókna o podobnych właściwościach.

• Sport



Program służy do prania odzieży sportowej i wierzchniej, która zawiera bawełnę z domieszką materiałów syntetycznych oraz warstwę wodoodporną, np. gore-tex. Specjalne ruchy obrotowe gwarantują delikatne pranie.

• Wirowanie+Odpompowanie



Służy do spuszczenia wody z pralki.

• Płukanie



Program pozwala dodatkowo wypłukać lub wykrochmalić pranie.

• Koszule



Program służy do prania razem koszul bawełnianych oraz z włókien sztucznych lub z domieszką. Program redukuje zagniecenia. Po włączeniu przycisku szybkiego prania zostaje włączony algorytm środka wspomagającego pranie (wybielacza/odplamiacza).

- Środek wspomagający pranie można dodać bezpośrednio do bębna lub do głównego dozownika z detergentem, skąd zostanie pobrany po włączeniu pralki. Dzięki temu można uzyskać skuteczność prania porównywalną z normalnym trybem, ale w krótszym czasie. Pozwala to wydłużyć trwałość koszul.

• Mix 40° (Mieszane 40°)



Program służy do prania razem odzieży bawełnianej i z włókien syntetycznych bez ich sortowania.

• Delikatne



Program ten służy do prania delikatnych dzianin i wyrobów pończosznicych z bawełny oraz włókien syntetycznych. Jego działanie piorące jest nieco łagodniejsze. Umożliwia on pranie tkanin o delikatnych kolorach w temperaturze 20° lub w opcji prania na zimno.

• Codzienne Szybkie / Xpress Super Short



Program ten służy do szybkiego prania lekko zabrudzonej odzieży bawełnianej. Po włączeniu funkcji prania szybkiego czas trwania programu można skrócić do 14 minut. Można włożyć do bębna maksymalnie 2 (dwa) kg odzieży.

• StainExpert (Odplamianie)



Pralka ma specjalny program do odplamiania, który umożliwi usuwanie różnego rodzaju plam w najbardziej efektywny sposób. Program ten służy wyłącznie do prania odzieży bawełnianej o trwałych kolorach. Nie należy używać go do prania tkanin delikatnych i barwiących. Przed praniem należy sprawdzić metki rzeczy do prania (program zaleca się stosować do koszul bawełnianych, spodni, krótkich spodni, koszulek trykotowych, ubrańek dla dzieci, piżam, fartuchów, obrusów, prześcieradeł, poszewek na kołdrę, poszewek na poduszki, ręczników kąpielowych i plażowych, ręczników, skarpet, bielizny bawełnianej, które nadają się do prania w wysokiej temperaturze i przez długi czas). Możliwe jest pranie 24 typów zabrudzeń podzielonych na 3 różne grupy, które można wybrać za pomocą przycisku prania szybkiego. Poniżej przedstawiono grupy zabrudzeń, które można wybrać za pomocą przycisku prania szybkiego. W zależności od wybranej grupy plam dostępny jest specjalny program prania, dla którego zmodyfikowano czas zatrzymania płukania, sposób prania, czas trwania prania i płukania.

Poniżej znajdziesz grupy zabrudzenia, które można wybrać z przyciskiem prania szybkiego:

Jeżeli funkcja prania szybkiego nie jest wybrana:	Pot
	Zabrudzenie kołnierzyka
	Jedzenie
	Majonez
	Sosy do sałatek
	Makijaż
	Olej maszynowy
	Jedzenie dla dzieci

Czas trwania programu ulegnie znacznemu skróceniu po jednorazowym naciśnięciu przycisku prania szybkiego	Krew
	Czekolada
	Budyń
	Trawa
	Błoto
	Jajko
	Masło
	Curry

Po dwukrotnym naciśnięciu przycisku prania szybkiego	Herbata
	Kawa
	Soki owocowe
	Ketchup
	Czerwone wino
	Skrobia
	Dżem
	Węgiel

- Wybierz program prania płam.
- Odszukaj w powyższych grupach plamę, którą chcesz usunąć, i wybierz ją za pomocą przycisku prania szybkiego. Szczegółowe informacje można znaleźć w rozdziale „Ustawienia programu”.
- Przeczytaj uważnie metkę zaplamionej rzeczy, aby upewnić się, że wybrane temperatura i prędkość wirowania są prawidłowe.

• Puchowe (Pierze)



Program ten służy do prania zawierających pierze płaszczy, kamizelek, kurtek itp. z oznaczeniem „do prania w pralce”. Dzięki specjalnym profilom wirowania woda dociera do pokładów powietrza między piórami.

• Bielizna



Program służy do prania delikatnej odzieży przeznaczonej do prania ręcznego oraz delikatnej bielizny damskiej. Należy prać niewielką ilość ubrań umieszczonych w siatce do prania. Przed włożeniem do pralki należy zapiąć haftki, guziki, zamki itp.

9.3 Tabela programów

PL	Program	Maksymalny wsad (kg)	Zużycie wody (l)	Zużycie energii (kWh/godz.)	Prędkość maks.***	Funkcja pomocnicza				Wybór zakresu temperatur °C
						Pranie Wstępne	Tryb Nocny	Funkcja Pupil	Ochrona przed zagniataniem+	
Bawełna	90	6	92	2,20	1000	•	•	•	•	Na zimno-90
	60	6	92	1,60	1000	•	•	•	•	Na zimno-90
	40	6	90	0,93	1000	•	•	•	•	Na zimno-90
Bawełna Eco	60**	6	48	0,740	1000					Na zimno-60
	60**	3	43,5	0,520	1000					Na zimno-60
	40**	3	42	0,470	1000					Na zimno-60
Syntetyki	60	2,5	65	1,20	1000	•	•	•	•	Na zimno-60
	40	2,5	63	0,85	1000	•	•	•	•	Na zimno-60
Codzienne Szybkie / Xpress Super Short	90	6	65	1,80	1000		•		•	Na zimno-90
	60	6	65	0,90	1000		•		•	Na zimno-90
	30	6	65	0,18	1000		•		•	Na zimno-90
Codzienne Szybkie/Xpress Super Short+Szybkie Pranie	30	2	39	0,15	1000		•		•	Na zimno-90
Mix 40	40	3	68	0,75	800	•	•		•	Na zimno-40
Wełna / Pranie Reczne	40	1,5	53	0,50	1000		•			Na zimno-40
Delikatne	40	2,5	48	0,60	800		•			Na zimno-40
Puchowe	60	1,5	90	1,40	1000		•			Na zimno-60
Sport	40	2,5	51	0,45	1000	•				Na zimno-40
Ciemne Ubrania / Jeansy	40	2	75	0,80	1000	•	•	•	•	Na zimno-40
StainExpert	60	3	75	1,55	1000	•				30-60
Koszule	60	2,5	57	1,05	800	•		•	•	Na zimno-60
BabyProtect+	90	6	115	2,20	1000					20-90
Bielizna	30	1	70	0,30	600					Na zimno-30
Czyszczenie bębna	70	-	70	2,25	600					70



• : Do wyboru.

* : Funkcje wybierane automatycznie, nie można ich anulować.

** : Etykieta Programu Energetycznego (EN 60456, wyd. 3)

*** : Jeśli maksymalna prędkość wirowania tej pralki jest niższa od tej wartości, można wybrać prędkość wirowania tylko do maksymalnej prędkości wirowania.

- : Maksymalne ilości prania podano w opisie programów.

** „Cotton Economic 40°C” i „Cotton Economic 60°C” do oszczędnego prania bawełny są programami standardowymi. Programy te są określane mianem „standardowego programu do prania bawełny w 40°C” oraz „standardowego programu do prania bawełny w 60°C” i są oznaczone na panelu symbolami   .



UWAGA

- Zużycie wody i energii może różnić się zależnie od ciśnienia wody, jej twardości oraz temperatury, temperatury otoczenia, typu i ilości rzeczy do prania, wyboru funkcji dodatkowych i prędkości wirowania oraz wahań napięcia w sieci elektrycznej.
- Czas trwania prania przy użyciu wybranego programu można zobaczyć na wyświetlaczu pralki. To normalne, że mogą wystąpić niewielkie różnice pomiędzy czasem pokazanym na wyświetlaczu a rzeczywistym czasem trwania prania.
- Producent może zmieniać tryby wyboru funkcji dodatkowych. Może usunąć istniejące tryby wyboru lub dodać nowe.
- „Producent zastrzega sobie prawo do zmian w programach i funkcjach dodatkowych podanych w tej tabeli. Chociaż zmiany te nie zmienią osiągnięć pralki, kroki programu i czasy trwania mogą się zmienić”.

Orientacyjne wartości dla programów Synthetics do prania tkanin z tworzyw sztucznych (PL)

	Wład (kg)	Zużycie wody (l)	Zużycie energii (kWh)	Czas trwania programu* (min)	Wilgotność resztkowa (%) **	
					≤ 1000 rpm	> 1000 rpm
Syntetyki 60	2,5	65	1,20	105/140	45	40
Syntetyki 40	2,5	63	0.85	105/140	45	40

*Czas trwania prania przy użyciu wybranego programu można zobaczyć na wyświetlaczu pralki. To normalne, że mogą wystąpić niewielkie różnice pomiędzy czasem pokazanym na wyświetlaczu a rzeczywistym czasem trwania prania.

** Wartości wilgotności szczątkowej mogą się różnić odpowiednio do wybranej prędkości wirowania.

9.4 Wybieranie funkcji dodatkowych



UWAGA

- Przy próbie zmiany funkcji dodatkowej na taką, której nie można wybrać w obecnym programie, związana z nią kontrolka wskaźnika nie będzie migać i nastąpi jedynie emisja dźwiękowego sygnału ostrzegawczego. Zapalą się ramki dostępnych opcji.
- Jeśli przed uruchomieniem pralki wybierze się drugą funkcję dodatkową sprzeczną z pierwszą, funkcja wybrana jako pierwsza zostanie skasowana, zaś wybrana jako druga pozostanie aktywna.
- Nie można wybrać funkcji dodatkowej, która nie jest zgodna z danym programem. (Patrz „Tabela programów”)
- W pewnych programach są funkcje dodatkowe, które trzeba stosować równocześnie. Funkcji tych nie można anulować. Ramka takiej funkcji pomocniczej nie świeci się – świeci się tylko wewnątrz.

- a) Wybierz żądane funkcje dodatkowe przed uruchomieniem programu.
- b) Zapala się kontrolka wybranej funkcji dodatkowej.

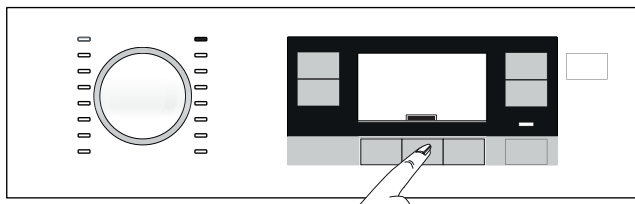

UWAGA

- Odpowiednie dla danego programu funkcje dodatkowe można wybrać lub anulować także po rozpoczęciu prania. Jeśli cykl prania osiągnie punkt, w którym nie można wybrać funkcji dodatkowej, odezwie się dźwiękowy sygnał ostrzegawczy.

9.4.1 Funkcje pomocnicze

• Pranie Wstępne

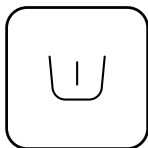

Pranie wstępne warto stosować tylko do rzeczy bardzo zabrudzonych. Rezygnując z prania wstępnego, oszczędza się energię, wodę, detergent i czas.

• Funkcja Pupil



Funkcja pomaga skuteczniej usuwać włosie zwierząt domowych pozostałe na ubraniach.

Wybranie tej funkcji powoduje dodanie do zwykłego programu etapów prania wstępnego i dodatkowego płukania. Pranie odbywa się w większej ilości wody, co skuteczniej usuwa sierść.

• Tryb Nocny



Służy do prania odzieży bawełnianej przy mniejszym poborze prądu i cichszej pracy. Podczas cichego prania pralka nie wiruje i cykl kończy się zatrzymaniem płukania. Po zakończeniu tego programu uruchom cykl wirowania, aby odwirować pranie.

9.4.2 „Funkcje/programy wybierane naciśnięciem przycisków funkcyjnych przez 3 sekundy”

• Czyszczenie bębna



PRZESTROGA!

- Program ten nie służy do prania. Jest to program do konserwacji pralki.
- Nie uruchamiaj tego programu, jeśli pralka nie jest pusta. W przypadku podjęcia próby uruchomienia programu pralka wykryje, że coś jest w jej wnętrzu i wyłączy program.



Aby wybrać ten program, naciśnij i przytrzymaj przez 3 sekundy przycisk funkcji pomocniczej 1.

Program służy do regularnego (raz na 1-2 miesiące) czyszczenia bębna i zapewnia niezbędną higienę. Program należy uruchamiać przy całkowicie pustej pralce. Aby uzyskać lepsze efekty, należy wsypać odkamieniacz do pralek w proszku po wybraniu funkcji detergentu w proszku. Po zakończeniu programu zostaw drzwiczki uchylone, aby wysuszyć wnętrze pralki.

• Ochrona przed zgniataniem+



Funkcja jest wybierana poprzez przytrzymanie przez 3 sekundy przycisku trzeciej funkcji dodatkowej, po którym włącza się wskaźnik wznowienia programu od odpowiedniego etapu. Po wybraniu tej funkcji bęben obraca się przez maks. 8 godzin, co zapobiega gnicieniu się prania pod koniec programu. Program można anulować, by wyjąć pranie w dowolnym momencie podczas tych 8 godzin. Aby anulować funkcję, naciśnij przycisk wyboru funkcji lub przycisk włączania/wyłączania pralki. Zaświeci się wskaźnik śledzenia programu, który pozostanie włączony aż do anulowania funkcji lub zakończenia etapu. Jeśli funkcja nie zostanie anulowana, będzie aktywna również w kolejnych cyklach prania.

• Blokada rodzicielska

Aby zapobiec manipulowaniu przy pralce przez dzieci, użyj funkcji blokady dostępu dzieci. W ten sposób zapobiega się wszelkim zmianom w uruchomionym programie.



UWAGA

- Przy załączonej blokadzie dostępu dzieci pralkę można włączać i wyłączać przyciskiem Wł./Wył. Gdy ponownie włączysz pralkę, program ruszy od miejsca, w którym został zatrzymany.

Aby włączyć funkcję blokady dostępu dzieci:



- Przytrzymaj przez 3 sekundy przycisk drugiej funkcji dodatkowej.
- Ekran wyboru programu na panelu będzie odliczał od 3.
- Ten symbol pojawi się na ekranie wyboru programu na panelu.

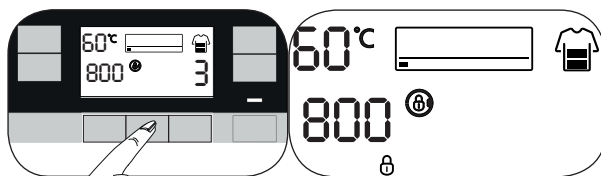

Aby wyłączyć funkcję blokady dostępu dzieci:

- Przytrzymaj przez 3 sekundy przycisk drugiej funkcji dodatkowej.
- Ekran wyboru programu na panelu będzie odliczał od 3.
- Ten symbol zniknie z ekranu wyboru programu na panelu.

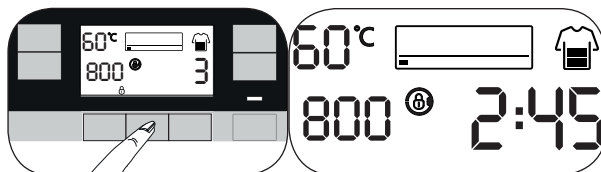

10. Ustawianie programu

10.1. Wybieranie temperatury



- Po wybraniu nowego programu wskaźnik temperatury wyświetla zalecaną temperaturę dla tego programu.
- Aby zmniejszyć temperaturę, należy ponownie nacisnąć przycisk nastawiania temperatury. Temperatura będzie stopniowo się obniżać.
- Wraca do wartości początkowej po opcji „Zimno” i osiąga najwyższą dostępną w tym programie temperaturę.

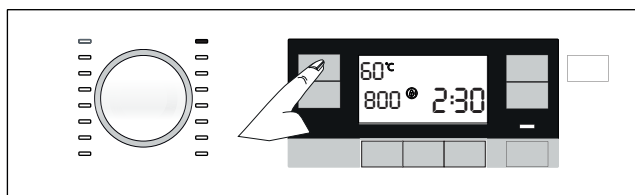

10.2 Wybór prędkości wirowania

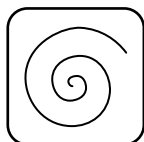

- Zawsze, gdy wybierze się nowy program, na wskaźniku prędkości wirowania wyświetla się zalecana dla niego prędkość wirowania.
- Aby zwolnić wirowanie, należy nacisnąć przycisk ustawiania prędkości wirowania. Prędkość wirowania zmniejsza się stopniowo.
- Po ponownym naciśnięciu pojawi się maksymalna prędkość dopuszczalna w danym programie.

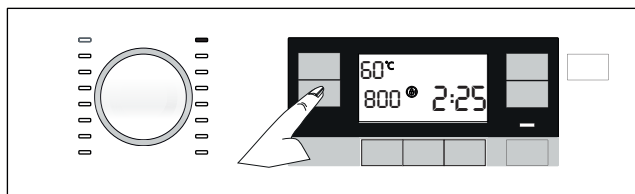

- Po poziomach prędkości pokazują się opcje Zatrzymanie płukania i Bez wirowania.

• Zatrzymanie płukania



Jeśli nie zamierzasz wyjmować prania zaraz po zakończeniu programu, możesz użyć funkcji zatrzymania prania w wodzie z ostatniego płukania, aby zapobiec zagnieceniu odzieży, które następuje, gdy w pralce nie ma wody. Jeśli chcesz spuścić wodę bez wirowania, po zakończeniu tego procesu naciśnij przycisk Start/Pauza. Program na nowo podejmie i zakończy działanie po spuszczeniu wody.

Jeśli chcesz odwirować pranie przetrzymywane w wodzie, nastaw prędkość wirowania i naciśnij przycisk Start/Pauza. Program zostanie wznowiony. Woda zostaje odpompowana, pranie odwirowane, a program zakończony.

• Bez wirowania



Użyj tej funkcji, jeśli nie chcesz, aby po zakończeniu programu pranie zostało odwirowane.

10.3 Przycisk prania szybkiego (Szybkie Pranie)

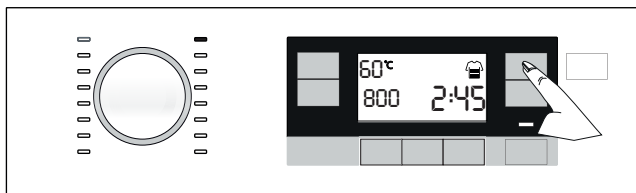

Po wybraniu programu możesz naciśnąć przycisk szybkiego prania, aby skrócić czas trwania programu. Czas prania dla niektórych programów można skrócić o ponad 50%. Mimo tego dzięki zmienionemu algorytmowi jakość prania pozostaje dobra.

Czas trwania różni się w zależności od wybranego programu, ale po jednokrotnym naciśnięciu przycisku szybkiego prania czas trwania spada do określonego poziomu. Kiedy naciśniesz ten sam przycisk drugi raz, czas skraca się do minimum.

Aby osiągnąć lepszą jakość prania, nie korzystaj z przycisku szybkiego prania podczas prania bardzo zabrudzonych ubrań.

Możesz skrócić czas trwania programu, korzystając z przycisku szybkiego prania dla umiarkowanie i lekko zabrudzonych ubrań.



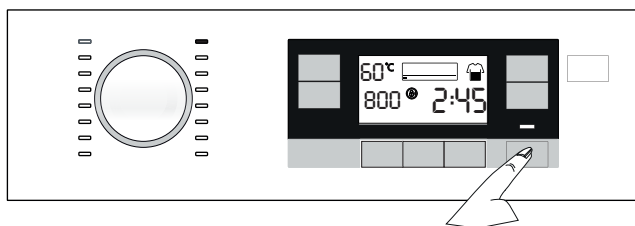

10.4 Uruchamianie programu

- Naciśnij przycisk Start/Pauza, aby uruchomić program.
- We wskaźniku śledzenia programu zapala się kontrolka rozpoczęcia programu.



10.5 Wybieranie programu

- Poniższe symbole pojawiają się na wskaźniku śledzenia programu po jego uruchomieniu.

-  - Pranie
-  - Płukanie
-  - Wirowanie
-  - Koniec
-  - Ochrona przed zagniataniem+ (po wybraniu odpowiedniej funkcji wyświetlony zostanie ten symbol i pozostanie włączony aż do jego anulowania. Patrz „Funkcje/programy wybierane naciśnięciem przycisków funkcji przez 3 sekundy”)

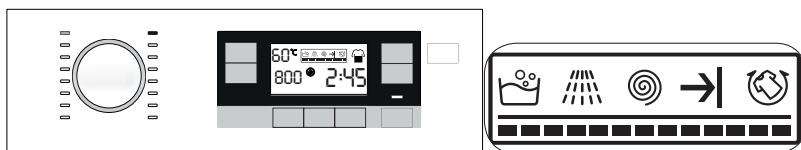

- Symbol braku wody pojawia się, jeśli ustaje dopływ wody do pralki. Kroki programu nie są kontynuowane.



10.6 Koniec programu



a) Po ukończeniu programu na wyświetlaczu pojawi się symbol zakończenia.

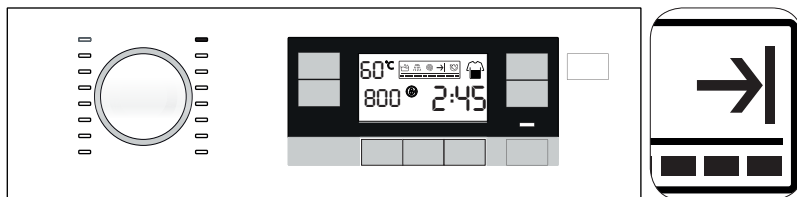

UWAGA

- Jeśli przez 10 minut żaden przycisk nie zostanie naciśnięty, pralka wyłączy się automatycznie. Wyłączy się wyświetlacz i wszystkie wskaźniki.
- Zakończone kroki programu zostaną wyświetlone po naciśnięciu przycisku Wł./Wył.

b) Wyjmij pranie.

c) Wyłącz urządzenie przez naciśnięcie i przytrzymanie przycisku Wł./Wył. przez 3 sekundy.

d) Zakręć kran doprowadzający wodę do pralki.

e) Wyjmij wtyczkę z gniazdka.

11. Opcje programu

11.1 Ustawianie godziny ukończenia



UWAGA

- Jeśli uruchamiasz funkcję Godzina zakończenia, nie używaj detergentu w płynie. Grozi to zaplamieniem odzieży.
- Po wybraniu godziny zakończenia wyświetlana na ekranie godzina to godzina zakończenia plus czas trwania wybranego programu.



- a) Przy pomocy funkcji Godzina zakończenia można opóźnić uruchomienie programu o czas do 24 godzin. Po naciśnięciu przycisku Godzina zakończenia wyświetla się szacowana godzina zakończenia programu. Po ustawieniu funkcji Godzina zakończenia zapala się wskaźnik Godzina zakończenia.

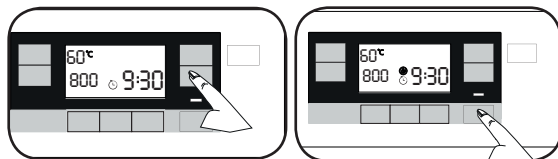

- b) Otwórz drzwiczki, włóż pranie, wsyp detergent itp.
- c) Nastaw program prania, temperaturę, prędkość wirowania oraz, jeśli potrzeba, funkcje dodatkowe.
- d) Nastaw wybraną godzinę zakończenia, naciskając przycisk Godzina zakończenia. Zapali się wskaźnik Godzina zakończenia.
- e) Zamknij drzwiczki.
- f) Naciśnij przycisk Start/Pauza. Rozpoczyna się odliczanie czasu. Symbol „:” w środku godziny zakończenia na wyświetlaczu zaczyna migać i zamek w drzwiczkach zamyka się.



UWAGA

- Pralka przechodzi w tryb czuwania po 10 s po naciśnięciu przycisku Start/Pauza, jeśli drzwiczki nie są zamknięte i zaczynają migać symbole nastawiania godziny zakończenia i lampka Start/Pauza.

Dodawanie prania podczas odliczania czasu do godziny ukończenia.

- Naciśnij przycisk Start/Pauza.
- Drzwiczki otworzą się i ikonka drzwi na wyświetlaczu zgaśnie.
- Otwórz drzwiczki i włóż pranie.
- Zamknij drzwiczki.
- Naciśnij przycisk Start/Pauza.

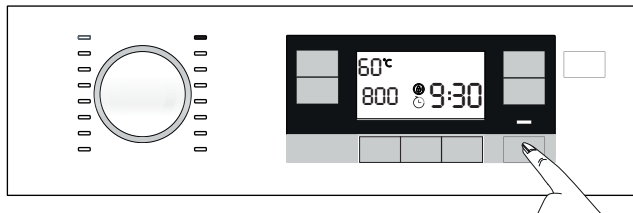

11.1.1 Anulowanie ustawienia godziny ukończenia

- Jeśli chcesz anulować funkcję Godzina zakończenia, naciśnij przez 3 sek. przycisk Wł./Wył., aby wyłączyć i załączyć pralkę.

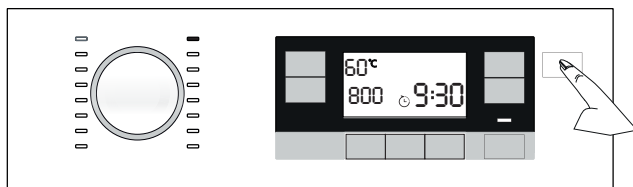

11.2 Przełączanie pralki w tryb pauzy i dodawanie prania

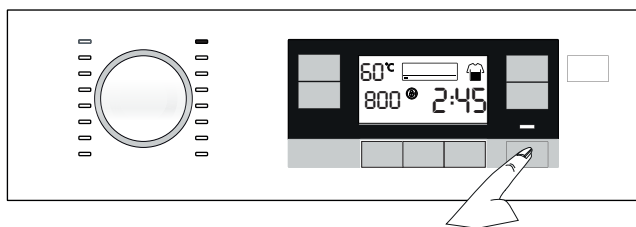

- Aby w trakcie wykonywania programu przełączyć pralkę w tryb pauzowania, naciśnij przycisk Start/Pauza.
- Na wskaźniku śledzenia programu migać zacznie lampka Start/Pauza i lampka kroku programu.

- c) Jeśli poziom wody w pralce jest odpowiedni, blokada drzwi zostanie wyłączona, drzwiczki otworzą się i będzie można dodać pranie. Symbol blokady drzwiczek na wyświetlaczu wyłączy się, kiedy blokada drzwiczek jest wyłączona.
- d) Po dodaniu prania zamknij drzwiczki i jeszcze raz naciśnij przycisk Start/Pauza, aby kontynuować cykl prania.
- e) Jeśli poziom wody w pralce nie jest odpowiedni po naciśnięciu przycisku Start/Pauza, nie będzie można wyłączyć blokady drzwiczek i symbol drzwiczek na wyświetlaczu będzie nadal się świecił.



UWAGA

- Jeśli temperatura wody w bębnie przekracza 50°C, ze względów bezpieczeństwa nie będzie można wyłączyć blokady drzwiczek, nawet jeśli poziom wody w bębnie jest odpowiedni.

11.3 Anulowanie programu

- a) Naciśnij i przez 3 sekundy przytrzymaj przycisk Wł./Wył.



UWAGA

- Gdy załączona jest Blokada, naciśnięcie przycisku Wł./Wył. nie anuluje bieżącego programu. Najpierw należy anulować Blokadę dostępu dzieci. Patrz: Aby wyłączyć blokadę dostępu dzieci.

- Jeśli chcesz otworzyć drzwiczki po anulowaniu programu, ale nie można ich otworzyć z powodu zbyt wysokiego poziomu wody w pralce, nastaw pokrętko wyboru programów na program Pompowanie+Wirowanie i spuść wodę z pralki.

- b) Ekran wyboru programu na panelu będzie odliczał „3, 2, 1”.
- c) Program został anulowany.

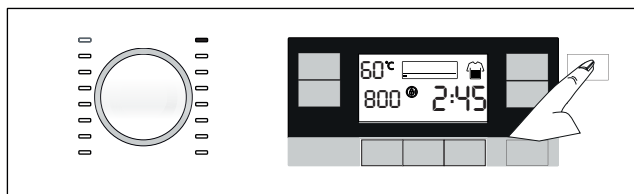

12. Funkcje dodatkowe

12.1 Włączanie i wyłączenie dźwięku ostrzegawczego

- Naciśnij i przez 3 sekundy przytrzymaj przyciski 1. i 2. funkcji dodatkowej, aby włączyć lub wyłączyć dźwięk ostrzegawczy.
- Ekran wyboru programu na panelu będzie odliczał „3, 2, 1”.
- Jeśli dźwięk ostrzegawczy jest aktywny, zostanie wyłączony (i odwrotnie).

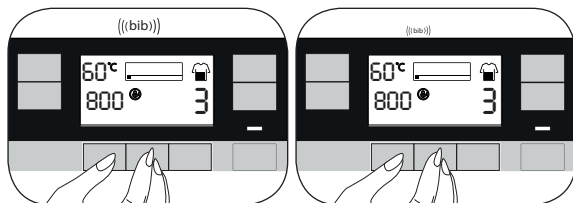

12.2 Zamek drzwiczek



- Naciskaj przycisk Start/Pauza, aby zablokować drzwiczki dla celów bezpieczeństwa po uruchomieniu każdego procesu.
- Drzwiczki się nie otworzą, jeśli w pralce jest wystarczająco dużo wody, aby mogła się wylać przy otwarciu drzwiczek.
- Symbol zamknięcia drzwiczek pojawia się, gdy drzwiczki zostają zamknięte.

12.2.1 Otwieranie drzwiczek w przypadku przerwy w zasilaniu:



UWAGA

- W przypadku przerwy w zasilaniu można ręcznie otworzyć drzwiczki pralki, korzystając z uchwyty awaryjnego drzwiczek, który znajduje się pod pokrywką filtra pompy.



OSTRZEŻENIE!

- Aby uniknąć przelania się wody po otwarciu drzwiczek, upewnij się, że w bębnie nie ma żadnej wody.

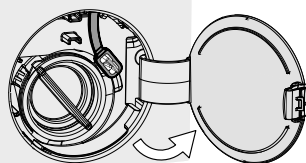

a) Otwórz pokrywkę filtra pompy.

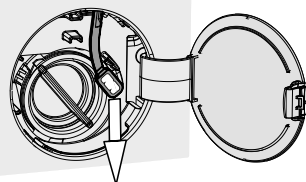

- b) Zwolnij uchwyt awaryjny znajdujący się z tyłu pokrywki filtra.
- c) Pociągając uchwyt awaryjny drzwiczek raz w dół, otwórz drzwiczki. Po otwarciu drzwiczek ustaw uchwyt awaryjny w pozycji wyjściowej.
- d) Jeśli drzwiczki się nie otwierają, spróbuj ponownie pociągnąć uchwyt awaryjny.

13. Konserwacja i czyszczenie

13.1 Czyszczenie szuflady na detergent



UWAGA

- Aby zapobiec zbieraniu się detergentu z upływem czasu, z regularną częstotliwością (co 4 - 5 cykli prania) czyść szufladę na detergent tak, jak pokazano to poniżej.
- Jeżeli w komorze płynu zmiękczonego zaczyna zbierać się większa niż normalnie ilość mieszaniny wody i płynu, należy wycyścić syfon..



- a) Naciśnij wyróżniony punkt na syfonie w komorze płynu zmiękczonego, pociągnij do siebie i wyjmij szufladę dozownika.
- b) Podnieś tylną część syfonu, aby go wyjąć, jak to przedstawiono na ilustracji.
- c) Umyj w umywalce szufladę na detergent i syfon w dużej ilości letniej wody. Aby zapobiec kontaktowi pozostałości detergentu ze skórą, czyść szufladę odpowiednią szczoteczką i zakładaj rękawice.
- d) Po oczyszczeniu zamocuj syfon z powrotem w jego gnieździe i z powrotem włóż szufladę.

13.2 Czyszczenie drzwiczek



- a) Po każdym praniu sprawdzaj, czy w bębnie nie pozostała jakaś obca substancja.
- b) Jeśli otwór pokazany na rysunku poniżej się zasyka, udrożnij go używając wykałaczki.
- c) Obce substancje metaliczne mogą powodować powstawanie plamy rdzy w bębnie. Powierzchnię bębna oczyść z plam używając środka do czyszczenia stali nierdzewnej.
- d) Nie wolno używać wełny stalowej lub drucianej. Niszczą one części emaliowane, chromowane i plastikowe.

13.3. Czyszczenie korpusu i panelu sterowania

- a) Przetrzyj korpus pralki wodą z mydłem lub, jeśli to konieczne, łagodnym, niepowodującym korozji detergentem w żelu i wytrzyj do sucha miękką ściereczką.
- b) Do czyszczenia panelu sterowania używaj tylko miękkiej wilgotnej ściereczki.

13.4 Czyszczenie filtrów wlotu wody

Na końcu każdego zaworu dopływu wody z tyłu pralki, a także na końcu każdego węży zasilającego podłączanego do kranu znajduje się filtr. Filtry te zapobiegają przedostawaniu się do wnętrza pralki ciał obcych i brudu z wody. Gdy filtry się zabrudzą, trzeba je oczyścić.

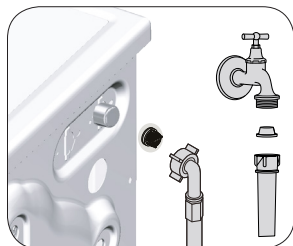

- a) Zakręć kran.
- b) Zdejmij nakrętki z węży dopływu wody aby dostać się do filtrów na zaworach dopływu wody.. Oczyszć je odpowiednią szczoteczką. Jeśli filtry są bardzo brudne, wyjmij je szczypcami z ich gniazd i oczyść w ten sposób.
- c) Filtry na płaskim końcu węży dopływu wody należy wyjąć ręcznie razem z uszczelkami i starannie umyć pod bieżącą wodą.
- d) Dokładnie umieść uszczelki i filtry z powrotem na swoim miejscu i ręcznie dokręć nakrętki węży.

13.5 Czyszczenie filtra pompy



UWAGA!

- Obecne substancje pozostawione w filtrze pompy mogą uszkodzić pralkę lub powodować problemy z hałasem.
- W okolicach, gdzie występuje mróz, gdy pralka nie jest używana kran trzeba zamknąć, wąż pralki odjąć i wodę z jej wnętrza spuścić.



UWAGA

- Po każdym użyciu zakręć kurek dopływu wody, do którego przyłączony jest wąż zasilający.

System filtrów w pralce zapobiega zatkaniu wirnika pompy takimi stałymi elementami, jak guziki, monety czy włókna podczas usuwania wody. A zatem woda będzie spuszczana bez problemów, a okres użytkowania pompy się przedłuży.

Jeżeli pralka nie odpompowuje wody, zatkany jest filtr pompy. Filtr trzeba czyścić po każdym zatkaniu lub co 3 miesiące. Aby wyczyścić filtr należy najpierw spuścić wodę.

13.5.1 Czyszczenie brudnych filtrów



UWAGA!

- Temperatura wody wewnątrz pralki może wzrosnąć do 90 °C. Aby uniknąć zagrożenia oparzeniem filtr trzeba czyścić po ostygnięciu wody w pralce.

- a) Wyjmij wtyczkę z gniazdka.
- b) Otwórz pokrywę filtru.

Otwórz pokrywę filtru.

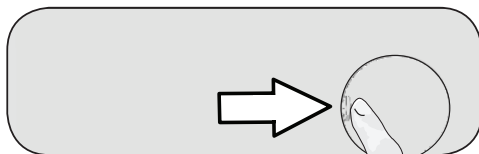

- c) Przy spuszczeniu wody postępuj w następujący sposób.
 - Ustaw duże naczynie przed filtrem, aby złapać wodę wypływającą z niego.
 - Odkręć filtr pompy obracając go ją w lewo, aż woda zacznie płynąć. Skieruj wypływającą wodę do pojemnika umieszczonego przed filtrem. Zawsze miej pod ręką ściereczkę do zbierania rozlanej wody.
 - Obróć i całkowicie wyjmij filtr pompy, gdy woda z pralki wycieknie do końca.

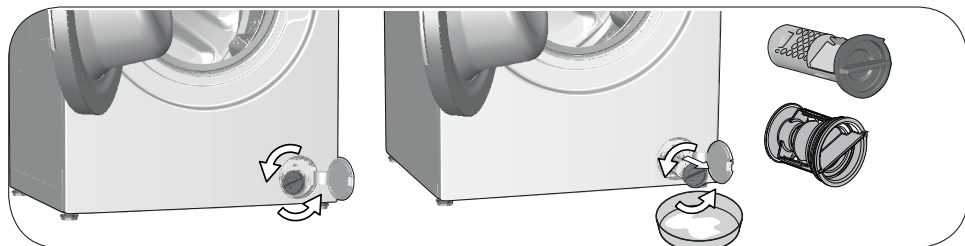

- d) Usuń wszelkie pozostałości z wnętrza filtru, a także włókna, które mogą zbierać się wokół wirnika.
- e) Załóż filtr.
- f) Zamknij pokrywę filtru

14. Usuwanie problemów

Problem	Przyczyna	Rozwiązanie
Programy nie uruchamiają się po zamknięciu drzwiczek.	Nie naciśnięto przycisku Start/Pauza/Anuluj.	<ul style="list-style-type: none"> Naciśnij przycisk Start/Pauza/Anuluj.
	W przypadku załadowania zbyt dużej ilości prania mogą wystąpić problemy z zamykaniem drzwiczek.	<ul style="list-style-type: none"> W takim przypadku należy zmniejszyć ilość prania i upewnić się, że drzwiczki są prawidłowo zamknięte.
Nie można uruchomić lub wybrać programu.	Pralka przełączyła się w tryb autoochrony z uwagi na problem z zasilaniem (np. napięcie w sieci, ciśnienie wody itp.).	<ul style="list-style-type: none"> Wyłączenie i ponowne włączenie pralki powoduje anulowanie programu. Naciśnij i przytrzymaj przez 3 sekundy przycisk Wł./Wył.
Woda wewnątrz pralki.	Ze względu na proces kontroli jakości w trakcie produkcji we wnętrzu pralki pozostało trochę wody.	<ul style="list-style-type: none"> To nie jest usterka; woda ta nie szkodzi pralce.
Pralka nie nabiera wody.	Kran jest zakręcony.	<ul style="list-style-type: none"> Odkręć krany.
	Wąż dopływu wody jest zagięty.	<ul style="list-style-type: none"> Wyprostuj wąż.
	Filtr dopływu wody jest zatkany.	<ul style="list-style-type: none"> Oczyść filtr.
	Nie zamknięto drzwiczek.	<ul style="list-style-type: none"> Zamknij drzwiczki.
Pralka nie spuszcza wody.	Wąż spustowy wody jest zatkany lub zagięty.	<ul style="list-style-type: none"> Przeczyść lub rozprostuj wąż spustu wody.
	Filtr pompy jest zatkany.	<ul style="list-style-type: none"> Oczyść filtr pompy.
Pralka drga lub hałasuje.	Pralka nie stoi równo.	<ul style="list-style-type: none"> Ustaw pralkę równo, regulując nóżki.
	Do filtra pompy dostał się jakiś twardy przedmiot.	<ul style="list-style-type: none"> Oczyść filtr pompy.
	Nie usunięto śrub zabezpieczających pralkę w transporcie.	<ul style="list-style-type: none"> Usunąć śruby zabezpieczające.
	Za mało prania w pralce.	<ul style="list-style-type: none"> Dodaj więcej prania do pralki.
	Za dużo prania w pralce.	<ul style="list-style-type: none"> Wyjmij trochę prania z pralki lub ręcznie rozłóż pranie w pralce bardziej równomiernie.
	Pralka opiera się o jakiś sztywny przedmiot.	<ul style="list-style-type: none"> Upewnij się, że pralka o nic się nie opiera.
Spod pralki wycieka woda.	Wąż spustowy wody jest zatkany lub zagięty.	<ul style="list-style-type: none"> Przeczyść lub rozprostuj wąż spustu wody.
	Filtr pompy jest zatkany.	<ul style="list-style-type: none"> Oczyść filtr pompy.
Pralka zatrzymała się na krótko po rozpoczęciu programu.	Pralka zatrzymała się na chwilę z uwagi na niskie napięcie.	<ul style="list-style-type: none"> Następnie wznowi działanie, gdy napięcie z powrotem osiągnie normalny poziom.
Pralka zrzuca wodę zaraz po jej pobraniu.	Wąż spustowy jest na nieodpowiedniej wysokości.	<ul style="list-style-type: none"> Podłącz wąż spustu wody tak, jak opisano w instrukcji obsługi.

Problem	Przyczyna	Rozwiązanie
Nie widać wody w pralce w czasie prania.	Woda jest w niewidocznej części pralki.	<ul style="list-style-type: none"> To nie jest usterka.
Nie można otworzyć drzwiczek.	Zamek w drzwiczkach jest zablokowany z powodu poziomu wody w pralce.	<ul style="list-style-type: none"> Spuść wodę przy użyciu programu Odpompowanie lub Odwirowanie.
	Pralka podgrzewa wodę lub wykonuje cykl wirowania.	<ul style="list-style-type: none"> Odczekaj, aż program się skończy.
	Drzwiczki mogą się zablokować z powodu ciśnienia wewnątrz pralki.	<ul style="list-style-type: none"> W takim przypadku należy chwycić za uchwyt i najpierw popchnąć, a potem pociągnąć drzwiczki, aby je otworzyć.
	Jeśli nie ma zasilania, drzwiczki pralki nie otworzą się.	<ul style="list-style-type: none"> Aby otworzyć drzwiczki, otwórz pokrywkę filtra pompy i pociągnij uchwyt awaryjny drzwiczek w dół. Znajduje się on z tyłu pokrywki. Zobacz „Otwieranie drzwiczek w przypadku przerwy w zasilaniu”
Pranie trwa dłużej, niż podano w instrukcji obsługi.(*)	Niskie ciśnienie wody.	<ul style="list-style-type: none"> Pralka czeka, aż napełni się odpowiednią ilością wody, aby zapobiec pogorszeniu się jakości prania z powodu mniejszej ilości wody. Powoduje to przedłużenie czasu prania.
	Niskie napięcie.	<ul style="list-style-type: none"> Czas prania się przedłuża, aby uniknąć niedostatecznego efektu prania na skutek niskiego napięcia.
	Zbyt niska wlotowa temperatura wody.	<ul style="list-style-type: none"> W zimnych porach roku przedłuża się czas potrzebny do podgrzania wody. Czas prania może się również wydłużyć, aby uniknąć niedostatecznego efektu prania.
	Wzrosła liczba cykli płukania i/lub ilość wody do płukania.	<ul style="list-style-type: none"> Pralka zwiększa ilość wody do płukania, gdy wymagane jest dokładne płukanie, i w razie potrzeby dodaje jeszcze jeden krok płukania.
	Pojawiła się nadmierna ilość piany i uruchomił się automatyczny system absorpcji piany z powodu nadmiernej ilości użytego detergentu.	<ul style="list-style-type: none"> Użyj zalecanej ilości detergentu.

Problem	Przyczyna	Rozwiązanie
Nie odlicza się czas trwania programu. (W modelach z wyświetlaczem) (*)	Czasomierz mógł się zatrzymać w trakcie pobierania wody.	<ul style="list-style-type: none"> Wskaźnik czasomierza nie będzie odliczał czasu, dopóki pralka nie pobierze odpowiedniej ilości wody. Pralka odczeka, aż będzie wystarczająca ilość wody, aby uniknąć niedostatecznego efektu prania na skutek wycieku wody. Po tym wskaźnik czasomierza od nowa podejmie odliczanie.
	Czasomierz może się zatrzymać w trakcie podgrzewania wody.	<ul style="list-style-type: none"> Wskaźnik czasomierza nie będzie odliczał czasu, dopóki pralka nie osiągnie nastawionej temperatury.
	Czasomierz może się zatrzymać w trakcie odwirowywania.	<ul style="list-style-type: none"> Uruchomił się automatyczny system wykrywania nierównomiernego obciążenia z powodu nierównomiernego rozłożenia prania w bębnie.
Nie odlicza się czas trwania programu. (*)	Pralka obciążona jest niesymetrycznym ładunkiem.	<ul style="list-style-type: none"> Uruchomił się automatyczny system wykrywania nierównomiernego obciążenia z powodu nierównomiernego rozłożenia prania w bębnie.
Pralka nie przełącza się na odwirowanie. (*)	Pralka obciążona jest niesymetrycznym ładunkiem.	<ul style="list-style-type: none"> Uruchomił się automatyczny system wykrywania nierównomiernego obciążenia z powodu nierównomiernego rozłożenia prania w bębnie.
	Pralka nie będzie wirować, dopóki woda nie zostanie całkowicie spuszczonea.	<ul style="list-style-type: none"> Sprawdź filtr i wąż spustowy.
	Pojawiła się nadmierna ilość piany i uruchomił się automatyczny system absorpcji piany z powodu nadmiernej ilości użytego detergentu.	<ul style="list-style-type: none"> Użyj zalecanej ilości detergentu.
Wydajność prania jest mała: Pranie szarzeje. (**)	Przez dłuższy czas używano za mało detergentu.	<ul style="list-style-type: none"> Użyj zalecanej ilości detergentu odpowiednio do twardości wody i do rodzaju prania.
	Przez dłuższy czas prano w niskich temperaturach.	<ul style="list-style-type: none"> Wybierz temperaturę prania właściwą dla danych rzeczy do prania.
	Zbyt mało detergentu użyto z twardą wodą.	<ul style="list-style-type: none"> Użycie niedostatecznej ilości detergentu z twardą wodą sprawia, że brud przywiera do tkaniny i z czasem tkaniny od tego szarzeją. Taką szarość trudno jest wyeliminować. Użyj zalecanej ilości detergentu odpowiednio do twardości wody i do rodzaju prania.
	Użyto nadmiernej ilości detergentu.	<ul style="list-style-type: none"> Użyj zalecanej ilości detergentu odpowiednio do twardości wody i do rodzaju prania.

Problem	Przyczyna	Rozwiązanie
Wydajność prania jest mała: Plamy pozostają lub pranie nie jest całkiem białe. (**)	Użyto niewystarczającej ilości detergentu.	<ul style="list-style-type: none"> • Użyj zalecanej ilości detergentu odpowiednio do twardości wody i do rodzaju prania.
	Zbyt dużo prania w pralce.	<ul style="list-style-type: none"> • Nie wkładaj do pralki nadmiernych ilości prania. Przestrzegaj ilości podanych w „Tabeli programów i zużycia”.
	Wybrano niewłaściwy program i temperaturę.	<ul style="list-style-type: none"> • Wybierz temperaturę oraz program prania właściwe dla danych ubrań.
	Użyto niewłaściwego rodzaju detergentu.	<ul style="list-style-type: none"> • Używaj oryginalnego detergentu odpowiedniego dla danej pralki.
	Użyto nadmiernej ilości detergentu.	<ul style="list-style-type: none"> • Włożyć detergent do poprawnej komory. Nie mieszaj środka wybielającego i detergentu.
Wydajność prania jest mała: Na praniu pojawiły się oleiste plamy. (**)	Bęben nie był regularnie czyszczony.	<ul style="list-style-type: none"> • Regularnie czyść bęben.
Wydajność prania jest mała: Odzież nieprzyjemnie pachnie. (**)	W bębnie powstaje nieprzyjemny zapach i zbiera się osad z bakterii w rezultacie ciągłego prania w niskich temperaturach i/lub krótkich programach.	<ul style="list-style-type: none"> • Pozostawiaj uchyloną szufladę na detergent i drzwiczki po każdym praniu. Dzięki temu wewnątrz pralki nie powstanie wilgotne środowisko sprzyjające rozmnażaniu się bakterii.
Blaknięcie kolor odzieży. (**)	Zbyt dużo prania w pralce.	<ul style="list-style-type: none"> • Nie wkładaj do pralki nadmiernych ilości prania.
	Użyto wilgotnego detergentu.	<ul style="list-style-type: none"> • Trzymaj detergent zamknięty w środowisku wolnym od wilgoci i nie narażaj go na działanie nadmiernych temperatur.
	Wybrano wyższą temperaturę.	<ul style="list-style-type: none"> • Wybierz odpowiedni program i temperaturę według rodzaju, ilości i stopnia zabrudzenia prania.
Pralka nie płucze właściwie.	Ilość, rodzaj i warunki przechowywania użytego detergentu mogą być niewłaściwe.	<ul style="list-style-type: none"> • Użyj detergentu właściwego dla danej pralki i rzeczy do prania. Trzymaj detergent zamknięty w środowisku wolnym od wilgoci i nie narażaj go na działanie nadmiernych temperatur.
	Detergent podano do niewłaściwej komory.	<ul style="list-style-type: none"> • Jeżeli detergent został umieszczony w komorze do prania wstępnego, mimo że nie wybrano cyklu prania wstępnego, pralka może pobierać detergent na etapie płukania lub dodawania środka zmiękczającego. Włożyć detergent do poprawnej komory.
	Filtr pompy jest zatkany.	<ul style="list-style-type: none"> • Sprawdź filtr.
	Zagięty wąż spustowy.	<ul style="list-style-type: none"> • Sprawdź wąż spustowy.

Problem	Przyczyna	Rozwiązanie
Rzeczy po praniu sztywnieją. (**)	Użyto niewystarczającej ilości detergentu.	<ul style="list-style-type: none"> Jeżeli twardość wody jest wysoka, używanie niewystarczającej ilości detergentu może z czasem powodować sztywnienie prania. Używaj właściwej ilości detergentu odpowiednio do twardości wody.
	Detergent podano do niewłaściwej komory.	<ul style="list-style-type: none"> Jeżeli detergent został umieszczony w komorze do prania wstępnego, mimo że nie wybrano cyklu prania wstępnego, pralka może pobierać detergent na etapie płukania lub dodawania środka zmiękczającego. Włożyć detergent do poprawnej komory.
	Detergent zmieszano ze środkiem zmiękczającym.	<ul style="list-style-type: none"> Nie mieszaj środka zmiękczającego z detergentem. Umyj szufladę gorącą wodą.
Pranie nie pachnie środkiem zmiękczającym. (**)	Detergent podano do niewłaściwej komory.	<ul style="list-style-type: none"> Jeżeli detergent został umieszczony w komorze do prania wstępnego, mimo że nie wybrano cyklu prania wstępnego, pralka może pobierać detergent na etapie płukania lub dodawania środka zmiękczającego. Umyj szufladę gorącą wodą. Włożyć detergent do poprawnej komory.
	Detergent zmieszano ze środkiem zmiękczającym.	<ul style="list-style-type: none"> Nie mieszaj środka zmiękczającego z detergentem. Umyj szufladę gorącą wodą.
Pozostałości detergentu w szufladzie dozownika. (**)	Detergent podano do wilgotnej szuflady.	<ul style="list-style-type: none"> Przed wsypaniem detergentu wysuszyć szufladę na detergent.
	Detergent zawilgotniał.	<ul style="list-style-type: none"> Trzymaj detergent zamknięty w środowisku wolnym od wilgoci i nie narażaj go na działanie nadmiernych temperatur.
	Niskie ciśnienie wody.	<ul style="list-style-type: none"> Sprawdź ciśnienie wody.
	Detergent w komorze prania głównego zawilgotniał podczas pobierania wody w cyklu prania wstępnego. Zablockowały się otwory w komorze detergentu.	<ul style="list-style-type: none"> Sprawdź otwory i udroźnij je, jeśli się zatkały.
	Problem z zaworami szuflady na detergent.	<ul style="list-style-type: none"> Wezwij autoryzowanego pracownika serwisowego.
	Detergent zmieszano ze środkiem zmiękczającym.	<ul style="list-style-type: none"> Nie mieszaj środka zmiękczającego z detergentem. Umyj szufladę gorącą wodą.
	Bęben nie był regularnie czyszczony.	<ul style="list-style-type: none"> Regularnie czyść bęben.

Problem	Przyczyna	Rozwiązanie
W pralce tworzy się zbyt wiele piany. (**)	Użyto detergentu niewłaściwego dla danej pralki.	• Użyj detergentu właściwego dla danej pralki.
	Użyto nadmiernej ilości detergentu.	• Używaj tylko właściwej ilości detergentu.
	Detergent przechowywano w niewłaściwych warunkach.	• Przechowuj detergenty w miejscu zamkniętym i suchym. Nie należy przechowywać detergentów w miejscach, w których panuje nadmierna temperatura.
	Niektóre rzeczy do prania o siatkowej fakturze, np. tiul, mogą tworzyć zbyt wiele piany.	• Użyj mniejszej ilości detergentu do prania takich rzeczy.
	Detergent podano do niewłaściwej komory.	• Włóż detergent do poprawnej komory.
	Pralka zbyt wcześnie pobiera środek zmiękczający wodę.	• Może występować problem z zaworami lub dozownikiem detergentu. Wezwij autoryzowanego pracownika serwisowego.
Z szuflady na detergent wypływa piana.	Użyto zbyt wiele detergentu.	• Wymieszaj 1 łyżkę środka zmiękczającego z ½ litra wody i wlej do komory prania głównego szuflady na detergent.
		• Włóż do pralki detergent odpowiedni dla danych programów i maksymalnych ilości prania wskazanych w „Tabeli programów”. Gdy używasz dodatkowych środków chemicznych (odplamiacz, wybielacz, itp.), zmniejsz ilość detergentu.
Na koniec programu pranie pozostaje wilgotne. (*)	Pojawiła się nadmierna ilość piany i uruchomił się automatyczny system absorpcji piany z powodu nadmiernej ilości użytego detergentu.	• Użyj zalecanej ilości detergentu.

(*) Aby zapobiec uszkodzeniom pralki oraz jej otoczenia, pralka nie przełącza się w tryb wirowania, gdy pranie nie jest równomiernie rozłożone w bębnie. Pranie należy na nowo rozmieścić w bębnie i odwirować.

(**) Bęben nie był regularnie czyszczony. Regularnie czyść bęben.



PRZESTROGA!

- Jeśli pomimo postępowania zgodnie z tą instrukcją nie potrafisz usunąć tego problemu, skonsultuj się ze sprzedawcą pralki lub autoryzowanym pracownikiem serwisowym. Nigdy nie próbuj samodzielnie naprawiać niedziałającej pralki.



www.beko.com