

Oczyszczacz powietrza

Model: TKJ400F-A1

Instrukcja obsługi

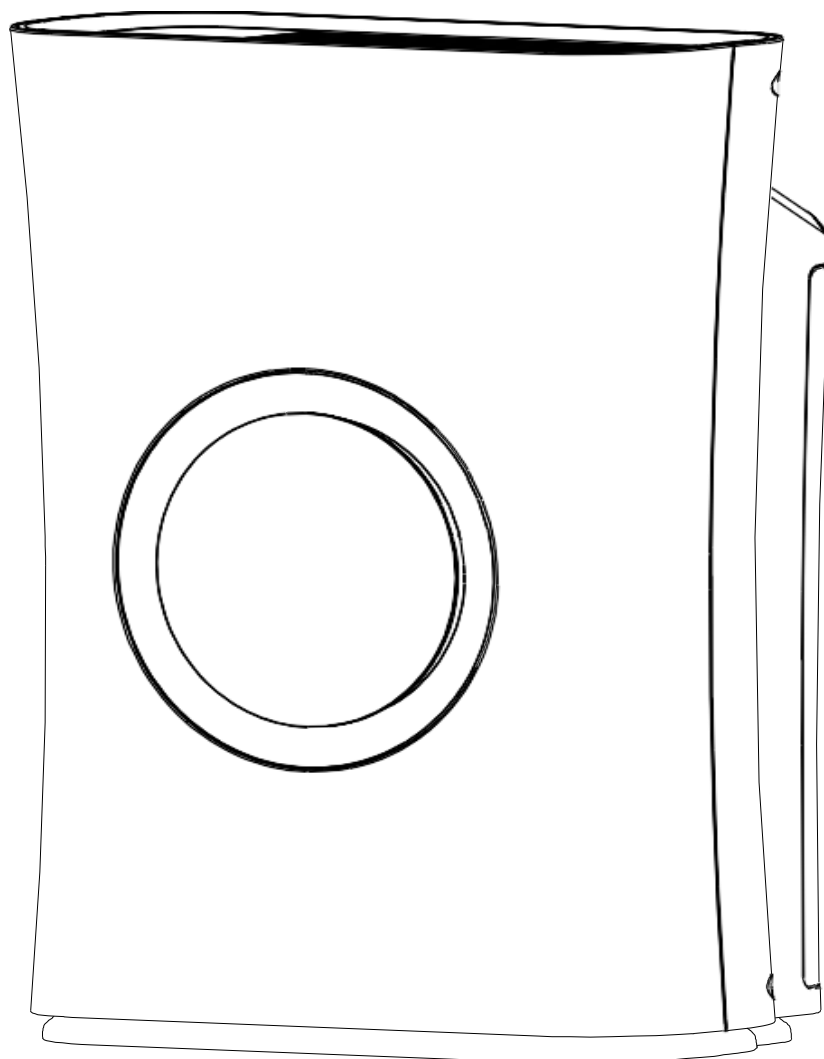

PRZECZYTAJ I ZACHOWAJ INSTRUKCJĘ

Instrukcja obsługi – spis treści

1 Ważne	3
Bezpieczeństwo	3
2 Twój oczyszczacz powietrza	5
Zestaw zawiera	5
Opis urządzenia	6
3 Czynności wstępne	7
Montaż i wymiana filtrów	7
Przed użyciem	8
4 Korzystanie z oczyszczacza powietrza	9
Włączanie i wyłączenie	9
Schemat działania	9
Panel sterowania	10
5 Przechowywanie, konserwacja	13
6 Rozwiązywanie problemów	13
7 Uwagi	14
Pola elektromagnetyczne (EMF)	14
 Ochrona środowiska	14
8 Dane techniczne	15
9 Gwarancja i serwis	15
10 Zamawianie części i akcesoriów	17

Bezpieczeństwo

Przed rozpoczęciem korzystania z urządzenia zapoznaj się dokładnie z jego instrukcją obsługi. Instrukcję warto też zachować na przyszłość.

Niebezpieczeństwo

- Nie wolno dopuścić do dostania się wody, łatwopalnych detergentów ani innych płynów do wnętrza urządzenia, gdyż może to doprowadzić do porażenia prądem i/lub pożaru.

- Nie czyścić urządzenia wodą, (łatwopalnymi) detergentami ani innymi płynami, gdyż grozi to porażeniem prądem i/lub pożarem.

- Nie rozpylaj wokół urządzenia palnych materiałów, takich jak środki owadobójcze lub zapachowe.

Ostrzeżenie

- Przed podłączeniem urządzenia upewnij się, że napięcie podane na urządzeniu jest zgodne z napięciem w lokalnej sieci elektrycznej.

- Ze względów bezpieczeństwa wymiana uszkodzonego przewodu zasilającego

musi zostać wykonana przez autoryzowane centrum serwisowe firmy LIN Polska.

- Nie używaj urządzenia, jeśli uszkodzona jest wtyczka, przewód zasilający lub samo urządzenie.

- Urządzenie może być używane przez dzieci w wieku powyżej 8 lat oraz osoby z ograniczonymi zdolnościami fizycznymi, sensorycznymi lub umysłowymi, a także nieposiadające wiedzy lub doświadczenia w użytkowaniu tego typu urządzeń, pod warunkiem, że będą one nadzorowane lub zostaną poinstruowane na temat korzystania z tego urządzenia w bezpieczny sposób, zostaną poinformowane o potencjalnych zagrożeniach. Dzieci nie mogą bawić się urządzeniem. Dzieci chcące pomocy w czyszczeniu i obsłudze urządzenia zawsze powinny to robić pod nadzorem dorosłych.

- Nie kładź żadnych przedmiotów przy wlocie i wylocie powietrza, aby nie blokować przepływu

powietrza.

- Upewnij się, że żadne przedmioty nie wpadną do urządzenia przez wylot powietrza.

UWAGA !

To urządzenie nie zastąpi odpowiedniej wentylacji, regularnego odkurzania oraz okapu podczas gotowania.

Jeśli gniazdko elektryczne, z którego jest zasilane urządzenie jest źle podłączone, wtyczka może się nagrzewać. Sprawdź, czy podłączasz urządzenie do prawidłowo zainstalowanego gniazdka.

- Zawsze ustawiaj urządzenie i korzystaj z niego na suchej, stabilnej, równej i poziomej powierzchni.
- Ustaw urządzenie tak, aby naokoło było przynajmniej 30 cm wolnej przestrzeni, a nad urządzeniem 100 cm przestrzeni.
- Nie stawiaj żadnych przedmiotów na urządzeniu.
- Nie siadaj ani nie stawaj na urządzeniu. Siadanie lub stawanie na urządzeniu może skutkować obrażeniami ciała.
- Nie umieszczaj urządzenia bezpośrednio pod klimatyzatorem aby zapobiec ściekaniu wody na urządzenie .

- Przed włączeniem urządzenia sprawdź, czy filtr wielowarstwowy został odpowiednio zamontowany.
- Używaj tylko oryginalnych filtrów firmy TCL przeznaczonych dla danego urządzenia. Nie używaj innych filtrów.
- Spalanie filtra może stanowić zagrożenie dla ludzkiego życia lub zdrowia. Nie używaj filtra jako opału lub do podobnych celów.
- Nie uderzaj w urządzenie twardymi przedmiotami, a w szczególności we wlot i wylot powietrza.
- Aby zapobiec uszkodzeniu ciała lub urządzenia, nie wkładaj palców ani żadnych przedmiotów do wlotu i wylotu powietrza.
- Nie używaj urządzenia po rozpyleniu wewnątrz pomieszczenia środków odstraszających owady ani w pomieszczeniach, w których obecne są resztki oleju, palące się kadzidełka lub opary chemiczne.
- Nie używaj urządzenia w pobliżu urządzeń gazowych, grzejników lub kominków.
- Zawsze odłączaj urządzenie od zasilania po użyciu oraz przed przystąpieniem do czyszczenia lub przeprowadzania innych czynności konserwacyjnych.
- Nie używaj urządzenia

w pomieszczeniach narażonych na duże zmiany temperatury, gdyż może to spowodować skraplanie pary wewnątrz urządzenia.

- Aby uniknąć zakłóceń, ustaw urządzenie w odległości co najmniej 2 metrów od urządzeń elektrycznych wykorzystujących fale radiowe, takich jak telewizory, odbiorniki radiowe lub zegary sterowane drogą radiową.
- Urządzenie jest przeznaczone wyłącznie do użytku domowego/ biurowego w normalnych warunkach pracy.

w miejscach wilgotnych lub miejscach o wysokiej temperaturze, takich jak łazienka, toaleta lub kuchnia.

- Urządzenie nie usuwa tlenu węgla (CO) ani radonu (Rn). Nie może być używane jako urządzenie ratunkowe w przypadku pożarów lub wycieków szkodliwych chemikaliów.
- Jeśli zamierzasz przestawić urządzenie, najpierw odłącz je od źródła zasilania.
- Nie przenoś urządzenia, ciągnąc za przewód zasilający.

Twój oczyszczacz powietrza

Gratulujemy zakupu i witamy wśród klientów firmy TCL!

Aby korzystać z możliwości zakupu filtrów lub akcesoriów oraz innej pomocy technicznej należy kontaktować się z:

LIN POLSKA SP. Z O.O.

Arkuszowa 39



01-934 Warszawa

service@lin.com.pl

www.lin.com.pl

Telefon: +48 883 183 375

Zestaw zawiera

Elementy w komplecie		
Urządzenie	Instrukcja obsługi	
		
1	1	

Opis urządzenia

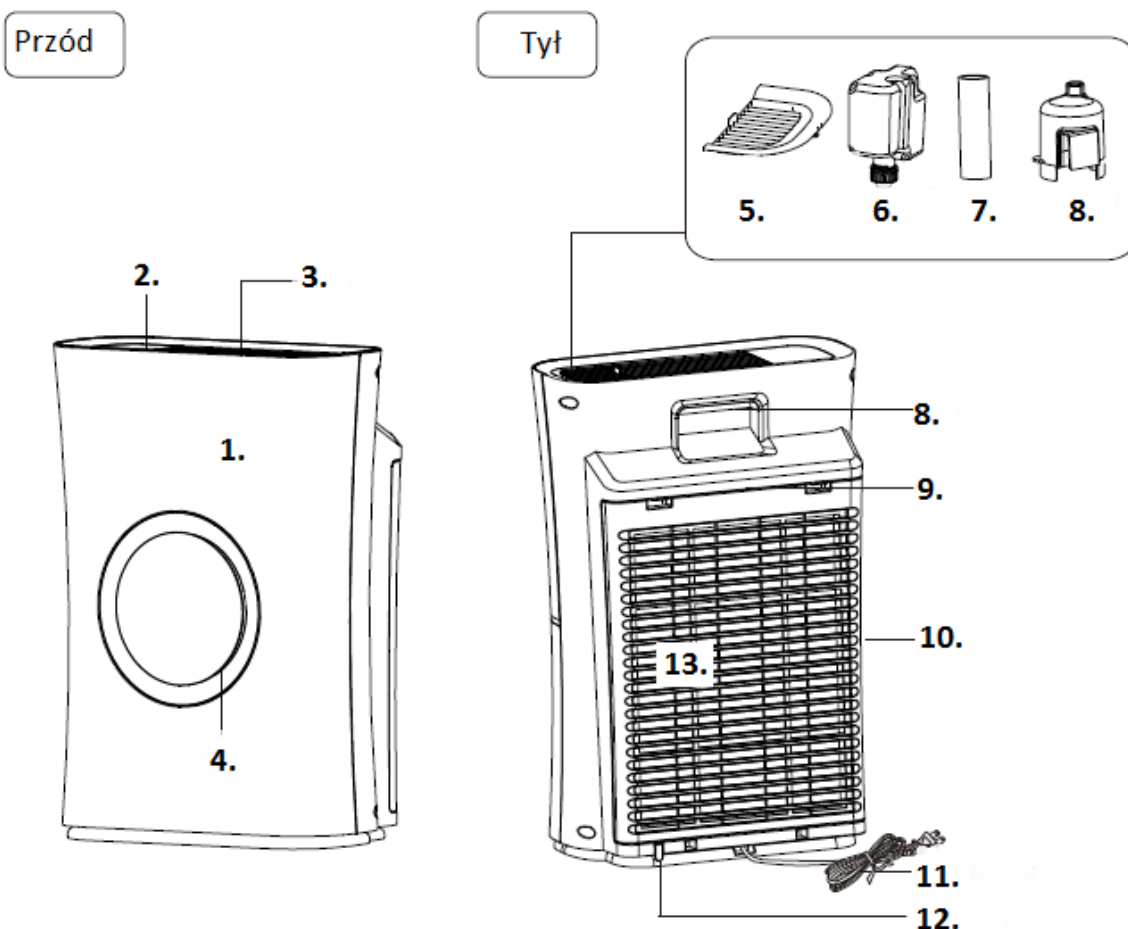

Opis produktu

1. Obudowa urządzenia
2. Panel sterowania
3. Wylot oczyszczonego powietrza
4. Ledowy wskaźnik jakości powietrza:
 - Czerwony kolor wskaźnika: powietrze złej jakości
 - Żółty kolor wskaźnika: powietrze średniej jakości
 - Zielony kolor wskaźnika: powietrze dobrej jakości
 - Niebieski kolor wskaźnika: powietrze doskonałej jakości
5. Osłona zbiornika nawilżacza
6. Zbiornik nawilżacza
- 7-8. Elementy zestawu nawilżacza
8. Uchwyt do przenoszenia oczyszczacza
9. Czujnik temperatury i stężenia zanieczyszczenia
10. Tylna obudowa urządzenia pod którą znajduje się wymienny filtr
11. Kabel zasilania
12. Zawór skroplin
13. Zasadniczy wielowarstwowy filtr HEPA + filtr węglowy

TKJ400F (zalecany do mieszkań , domów , mniejszych biur)

- Oczyszczacz powietrza + nawilżacz powietrza
- Usuwa do 99,97% zanieczyszczeń z powietrza oraz do 99,99% bakterii
- Precyzyjny czujnik monitorujący zanieczyszczenie powietrza
- Czujnik światła umożliwiający automatyczne przejście pracy urządzenia w tryb nocny po zgaszeniu światła w pomieszczeniu (i na odwrót)
- Automatyczne pobudzenie oczyszczacza do intensywniejszej pracy w przypadku wykrycia zanieczyszczenia
- 4-kolorowy wskaźnik LED informujący o jakości powietrza
- Trójstopniowa filtracja (filtr wstępny , filtr węglowy , filtr HEPA)
- Automatyczny i manualny tryb pracy
- Ultradźwiękowy nawilżacz
- Inteligentny czujnik pomiaru jakości powietrza PM2.5 i czujnik wilgotności powietrza
- Wyświetlacz cyfrowy aktualnego zanieczyszczenia PM2.5 oraz wyświetlacz wilgotności powietrza
- Wskaźnik konieczności wymiany filtrów
- Wskaźnik braku wody w nawilżaczu
- Bardzo ciche urządzenie (zwłaszcza w trybie nocnej pracy 25 dB)
- Blokada Rodzicielska
- Timer (12 godzinny)
- Zasięg działania : do 52m²
- Przepływ powietrza: CADR 400m³/h (przykład : w 3minuty oczyszcza pomieszczenie ok 15m² / w 8 minut oczyszcza pomieszczenie ok 40m²)
- Moc : 70W

Czynności wstępne

Montaż filtrów

Uwaga ! Przed przystąpieniem do demontażu a następnie montażu upewnij się, że urządzenie jest odłączone od gniazdka elektrycznego

Uwaga ! Wszystkie nowe filtry umieszczone są w torebkach foliowych – przed umieszczeniem ich w urządzeniu bezwzględnie należy je usunąć.

Demontaż obudowy filtra

1. Aby otworzyć obudowę należy zwolnić dwa zatrzaski



2. Otworzyć i zdjąć tylną obudowę



3. Wyjąć filtr z torebki foliowej



Montaż filtra

1. Należy umieścić filtr we wskazanym miejscu.

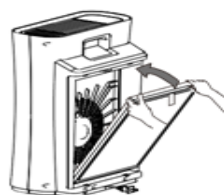

2. Następnie docinąć filtr tak aby przylegał całą powierzchnią



3. Obudowa powinna zostać umieszczona według wskazanej poniżej instrukcji

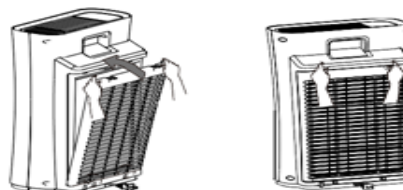

Przed użyciem nawilżacza

Przed pierwszym użyciem należy zdemontować zbiornik na wodę, napełnić oraz zamontować

1. Zdejmij pokrywę ochronną



2. Wyjmij zbiornik



3. Odkręć korek zabezpieczający



4. Napełnij zbiornik wodą



5. Zakręć korek zabezpieczający



6. Umieść zbiornik według instrukcji

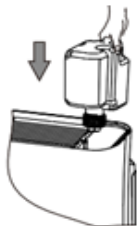

7. Zamknij obudowę.



⚠ Włączanie i wyłączenie

Uwaga!!!

- Oczyszczacz powietrza należy umieścić na płaskiej, stabilnej i równej powierzchni, w taki sposób, aby przód urządzenia nie był zwrócony w stronę ścian ani mebli.
- Aby zapewnić optymalne oczyszczanie, zamknij drzwi i okna.
- Uważaj, aby zasłony nie dostały się do wlotu ani wylotu powietrza.

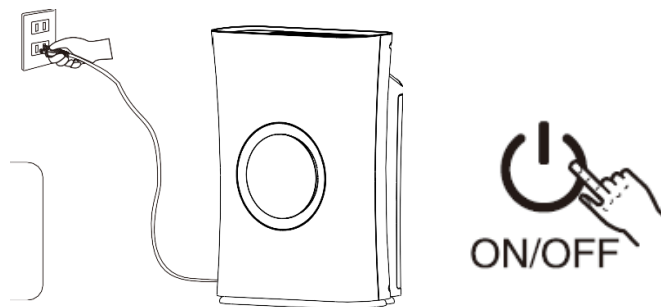

Schemat działania

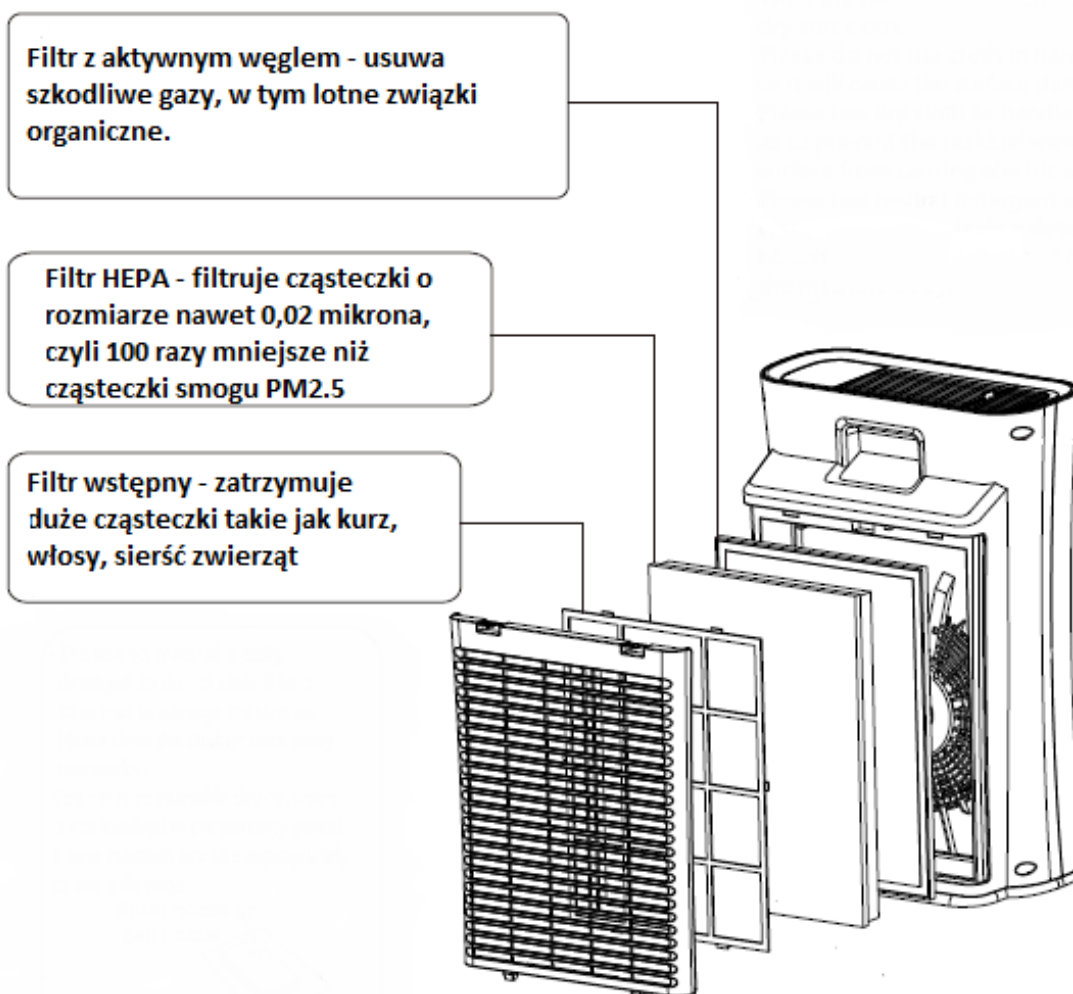

Panel sterowania

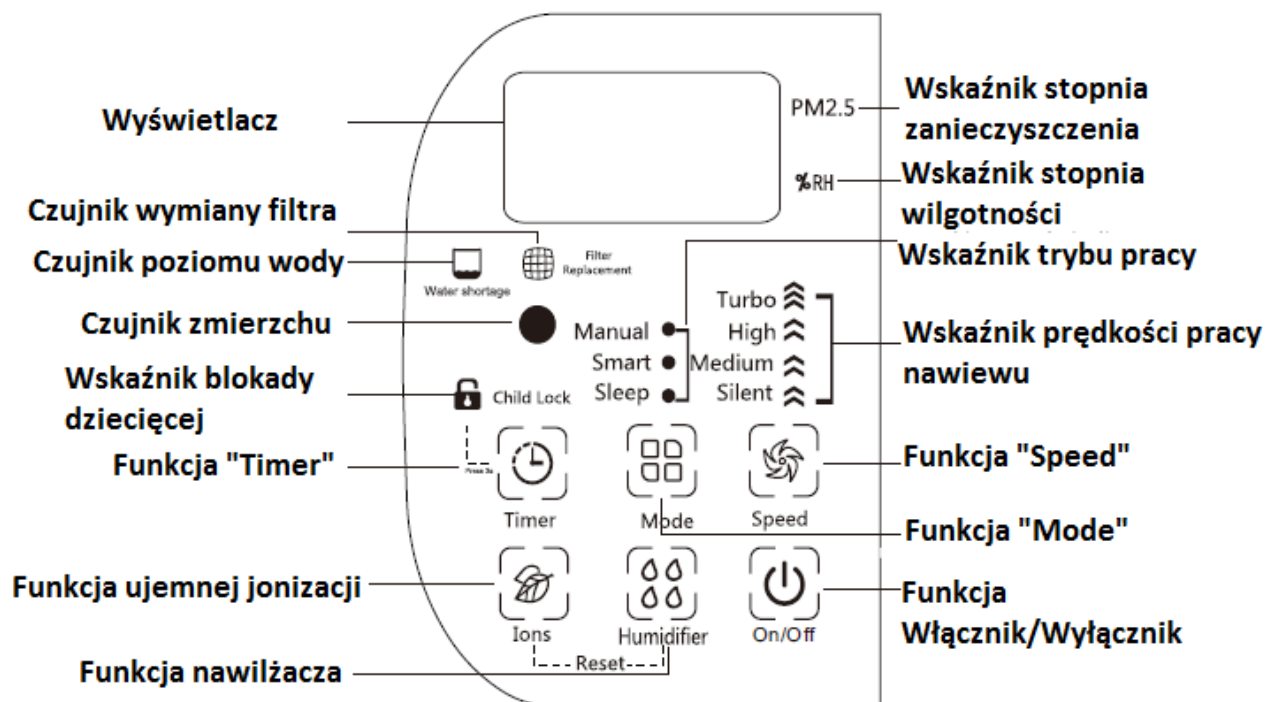

Włączanie



1. Włóż wtyczkę oczyszczacza powietrza do gniazdka elektrycznego .
2. Dotknij przycisk ON/OFF, **aby włączyć** oczyszczacz powietrza - zostanie wyemitowany pojedynczy sygnał dźwiękowy oraz urządzenie rozpocznie pracę w trybie najniższej prędkości wentylatora oraz z najślabszym podświetleniem
3. Dotknij przycisk ON/OFF **aby wyłączyć** oczyszczacz powietrza.

Funkcja SMART

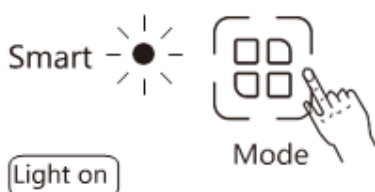

Naciśnij przycisk "Mode", aby wybrać funkcję "SMART":

W tym modelu, dzięki czujnikowi kurzu i jakości powietrza urządzenie automatycznie dostosuje prędkość pracy.

W tym trybie, ustawione zgodnie z programem oczyszczania powietrza ustawienia działają automatycznie.

Funkcja SLEEP

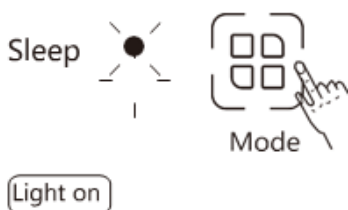

Naciśnij przycisk "Mode", aby wybrać funkcję "SLEEP":

Przy tym ustawieniu światło słabo świeci lub jest wyłączone. Ten produkt wyposażony jest w czujnik światła jednak w nocnym trybie oczyszczania powietrza nie ma trybu "SLEEP", automatycznie dostosowuje on jasność oświetlenia i prędkość wiatru w ciemnym otoczeniu, aby zapobiec zakłóceniom snu dla użytkownika.

Funkcja SPEED

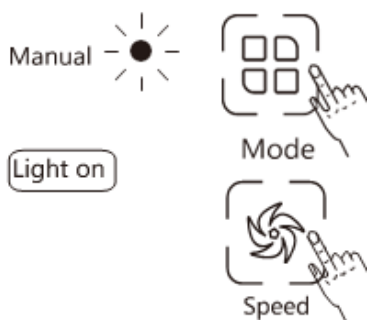

Naciśnij przycisk "Mode", aby wybrać funkcję funkcję manualnego wyboru prędkości pracy „SPEED” :

Przy tym trybie jest możliwość wybrania prędkości pracy pomiędzy trybami:

- ✓ Silent : urządzenie pracuje na niskich obrotach, bardzo cicho
- ✓ Medium: Urządzenie pracuje ze średnią prędkością i z umiarkowaną głośnością
- ✓ High: oczyszczacz pracuje z wysoką prędkością i dość głośno
- ✓ Turbo: najwyższe prędkości i głośność

Funkcja IONS



Naciśnij przycisk „ IONS” , aby uruchomić lub wyłączyć funkcję ujemnej jonizacji.

Funkcja HUMIDIFIER

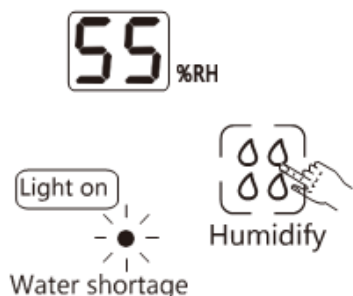

Podczas pracy naciśnij przycisk "Humidifier", aby uruchomić lub zamknąć funkcję nawilżania.

W trakcie pracy, czujnik nawilżania będzie oceniać wilgotność powietrza.

1. po uruchomieniu funkcji, jeśli w zbiorniku wody nie brakuje wody, odbywać się będzie praca ciągła przez 5 min.
2. Jeśli wilgotność otoczenia jest niższa niż 45%, rozpocznij nawilżanie.
3. Jeśli wilgotność otoczenia jest większa niż 60%, zamknij nawilżanie.

* Jeśli świeci się na biało wskaźnik braku wody, oznacza to, że zbiornik wody nawilżającej i kanał wodny mają niedobór płynu, należy we właściwym czasie napełnić zbiornik wodą destylowaną.

* Komfortowa wilgotność, którą ludzie odczuwają, wynosi od 45% do 60%,

Funkcja TIMER



1. W trakcie pracy urządzenia należy nacisnąć przycisk "TIMER", aby uruchomić funkcję wyłączenia czasowego. Czas można ustawić w cyklu 1-2-4-8-12 (h). Po anulowaniu synchronizacji czasu światło wskaźnika zaświeci się.

2. Po ustawieniu czasu wyłączenia i po naciśnięciu przycisku "włącz / wyłącz", ustawienie czasu zostanie anulowane i natychmiast nastąpi włączenie / wyłączenie.

3. Po ustawieniu wyłączenia czasowego wyświetli się informacja na przemian z długością czasową wilgotności na głównym silniku.

Funkcja Strainer resetting

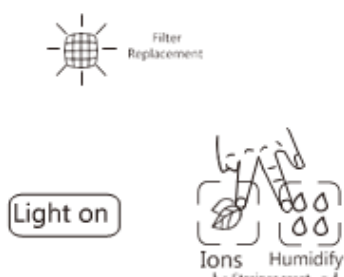

1. Wewnętrzny zegar oblicza łączny czas pracy. Kiedy lampki wskaźnika migoczą, przypominają o konieczności zmiany filtra (czas pracy jest obliczany na podstawie testu symulacyjnego w laboratorium, który może nie być zgodny z faktycznym użyciem.) Gdy efekt oczyszczania staje się coraz gorszy, należy wymienić filtr siatkowy.

2. Po wymianie filtra, naciśnij i przytrzymaj przycisk "IONS" i "HUMIDIFY" przez 3 s, po czym rozlegnie się sygnał dźwiękowy, a następnie zgaśnie lampka kontrolna (ta kombinacja może być obsługiwana tylko wtedy, gdy świeci się lampka „Wymień wskaźnik filtra”).

3. Po zgaśnięciu lampki kontrolnej "Wymień filtr" należy niezwłocznie wymienić filtr. Jeśli nie zostanie on wymieniona zgodnie z sygnalizacją, urządzenie automatycznie zablokuje się i przestanie działać.

Przechowywanie

1. Wyłącz oczyszczacz powietrza i wyjmij jego wtyczkę z gniazdka elektrycznego.
2. Wyczyść oczyszczacz powietrza i filtr wstępny.
3. Przed odstawieniem urządzenia do przechowywania pozostaw wszystkie części do całkowitego wyschnięcia.
4. Umieść filtry w oddzielnych hermetycznych plastikowych woreczkach.
5. Przechowuj oczyszczacz powietrza w suchym i chłodnym miejscu.
6. Zawsze dokładnie myj ręce po zakończeniu wykonywania czynności przy filtrach.

Rozwiązywanie problemów

W tym rozdziale opisano najczęstsze problemy z którymi można się zetknąć korzystając z urządzenia. Jeśli poniższe wskazówki okażą się niewystarczające do rozwiązania problemu skontaktuj się z działem obsługi klienta pod adresem email: service@lin.com.pl

Problem	Możliwe Rozwiązania
<i>Wskaźnik wymiany filtra cały czas się świeci</i>	<p>Zaniedbałeś moment wymiany filtra a urządzenie pracuje z zanieczyszczonym wkładem filtrującym.</p> <p>Należy jak najszybciej wymienić filtr na nowy i zrobić restart przytrzymując wskaźnik przez 3 sekundy do momentu usłyszenia dźwięku brzęczka.</p>
<i>Brak strumienia oczyszczonego powietrza w miejscu wylotu powietrza z urządzenia</i>	<p>Urządzenie nie jest podłączone wtyczką do gniazdka sieciowego. Proszę włożyć wtyczkę urządzenia do gniazdka sieciowego i ponownie uruchomić klawiszem na panelu sterowania.</p>
<i>Pomimo długo pracującego urządzenia nie czuć poprawy jakości powietrza w pomieszczeniu.</i>	<p>Dla prawidłowej pracy proszę umieszczać w urządzeniu oryginalne wkłady filtrowe przeznaczone do tego modelu.</p> <p>Problemem może być zbyt wysoka wilgoć w pomieszczeniu.</p> <p>Urządzenie może stać w niewłaściwym miejscu z brakiem wolnej przestrzeni naokoło (wskazane minimum wolnej przestrzeni to : naokoło urządzenia 30 cm i w górę do 100 cm).</p> <p>Pomieszczenie za duże do tego modelu, zalecana wielkość pomieszczenia do 52m².</p>

<i>Zbyt głośna praca urządzenia</i>	Upewnij się czy została zdjęta torebka foliowa z zainstalowanego wkładu filtra.
<i>Urządzenie bardzo słabo oczyszcza powietrze z kurzu w pomieszczeniu</i>	Sprawdź czystość filtra być może jest zbyt zanieczyszczony. Wymień filtr na nowy.
<i>Ciężko usunąć przykre zapachy z pomieszczenia</i>	Jeżeli urządzenie jest używane zbyt intensywnie w pomieszczeniach z mocnymi zapachami takich jak w miejscach przeznaczonych dla palaczy papierosów lub podobnych. Należy wymieniać częściej filtr na nowy .

Uwagi

Pola elektromagnetyczne (EMF)

To urządzenie firmy TCL spełnia wszystkie normy i jest zgodne z wszystkimi przepisami dotyczącymi narażenia na działanie pól elektromagnetycznych. Jedną z najważniejszych zasad firmy TCL jest podejmowanie wszelkich koniecznych działań zapewniających bezpieczne i nieszkodliwe dla zdrowia korzystanie z jej produktów. Obejmuje to spełnienie wszystkich mających zastosowanie przepisów prawnych oraz wymogów standardów dotyczących emisji pola magnetycznego (EMF) już na etapie produkcji.

Jesteśmy czynnie zaangażowani w opracowywanie, wytwarzanie i sprzedawanie produktów, które nie mają niekorzystnego wpływu na zdrowie. Firma TCL zaświadcza, że zgodnie z posiadaną obecnie wiedzą naukową wytwarzane przez nas produkty są bezpieczne, jeżeli są używane zgodnie z ich przeznaczeniem.

Ochrona środowiska

Symbol przekreślonego kontenera na odpady, oznacza, że produkt podlega selektywnej zbiórce zgodnie z Dyrektywą 2012/19/UE i informuje, że sprzęt po okresie użytkowania, nie może być wyrzucony z innymi odpadami gospodarstwa domowego. Użytkownik ma obowiązek oddać go do podmiotu prowadzącego zbieranie zużytego sprzętu elektrycznego i elektronicznego, tworzącego system zbierania takich odpadów - w tym do odpowiedniego sklepu, lokalnego punktu zbiórki lub jednostki gminnej. Zużyty sprzęt może mieć szkodliwy wpływ na środowisko i zdrowie ludzi z uwagi na potencjalną zawartość niebezpiecznych substancji, mieszanin oraz części składowych. Gospodarstwo domowe spełnia ważną rolę w przyczynianiu się do ponownego użycia i odzysku surowców wtórnych, w tym recyklingu zużytego sprzętu. Na tym etapie kształtuje się postawy, które wpływają na zachowanie wspólnego dobra jakim jest czyste środowisko naturalne.

Dane techniczne

Nazwa modelu	TKJ400F-A1
Zasilanie	230V-50Hz
Wydajność oczyszczacza CADR	400m ³ /h
Głośność	22-65dB
Zalecane wielkości pomieszczeń	52m ²
Długość przewodu zasilającego	1.5 m
Moc urządzenia	70W
Wymiary oczyszczacza	382x223x548mm
Waga oczyszczacza	7 Kg

Gwarancja i serwis

Oświadczenie producenta o zgodności urządzenia z zasadniczymi wymaganiami.

Niniejszym LIN POLSKA Sp. z o.o. oświadcza, że urządzenie TCL TKJ400F jest zgodne z zasadniczymi wymaganiami oraz innymi stosownymi postanowieniami dyrektywy 2014/30/EU.



Gwarancja

1) Dystrybutor niniejszego produktu gwarantuje prawidłowe działanie produktu w okresie 12 miesięcy od daty zakupu, jednak nie dłużej niż 24 miesięcy od daty produkcji. Gwarancją objęte są jedynie produkty posiadające prawidłowo wypełnioną kartą gwarancyjną (pieczętka punktu sprzedaży) wraz z dowodem zakupu. Naprawy w okresie trwania gwarancji będą wykonywane bezpłatnie. Gdy naprawa będzie niemożliwa nastąpi wymiana produktu na nowy wolny od wad. Dystrybutor dopuszcza możliwość wymiany na inny podobny model urządzenia (o takich samych parametrach lub lepszych) w przypadku, gdy przedmiotowy sprzęt nie jest już dostępny na rynku. W przypadku wymiany okres udzielanej gwarancji biegnie od pierwotnej daty zakupu urządzenia.

- 2) Karta gwarancyjna bez pieczętki sklepu, daty sprzedaży i podpisu sprzedawcy jest nieważna! W przypadku braku ważnej karty gwarancyjnej wszelkie usterki mogą być usunięte przez dystrybutora tylko na koszt nabywcy.
- 3) Gwarancją objęte są wszelkie wady materiałowe i produkcyjne powodujące niemożność korzystania z produktu lub jego wadliwe działanie.
- 4) Uprawniony z gwarancji jest zobowiązany dostarczyć kompletne urządzenie w oryginalnym opakowaniu (zawierające wszystkie akcesoria: ładowarki, uchwyty, kable, karty pamięci oraz karty licencyjne oprogramowania wraz z płytami) do siedziby dystrybutora na własny koszt, wraz z ważną kartą gwarancyjną, dowodem zakupu oraz dokładnym opisem występującej usterki.
- 5) Gwarancja nie obejmuje uszkodzeń mechanicznych, uszkodzeń powstałych z powodu użytkowania urządzenia niezgodnie z instrukcją obsługi lub do innych celów niż określone w opisie urządzenia.
- 6) Gwarancja nie obejmuje materiałów i elementów eksploatacyjnych, ulegających zużyciu w trakcie normalnego użytkowania powyżej 6 miesięcy od daty zakupu (np. baterie, akumulatory, uchwyty, filtry, etc.)
- 7) Gwarancją nie są objęte urządzenia, w których usunięta została plomba zabezpieczająca.
- 8) Serwis dokona naprawy w terminie 21 dni od daty otrzymania urządzenia. Termin może ulec przedłużeniu do 30 dni, jeżeli zajdzie konieczność sprowadzenia od producenta części zapasowych.
- 9) W przypadku nieuzasadnionej reklamacji (braku zgłaszanej usterki lub zakwalifikowania jej jako nie podlegającej gwarancji), klient ponosi koszty ekspertyzy w wysokości 50 zł netto oraz koszty przesyłki.
- 10) Niniejsza gwarancja na sprzedany towar nie wyłącza, nie ogranicza ani nie zawiesza uprawnień kupującego wynikających z art.13 pkt.4 Ustawy o warunkach sprzedaży konsumenckiej oraz zmianie Kodeksu cywilnego (Dz.U. z 2002r Nr141 , poz. 1176).
- 11) Terytorialny zasięg ochrony gwarancyjnej to terytorium Rzeczypospolitej Polskiej.

W razie jakichkolwiek pytań lub problemów prosimy o kontakt jak poniżej. Szczegółowe warunki gwarancji i procedura reklamacyjna w oddzielnej części.

LIN POLSKA Sp. z o.o.

Arkuszcowa 39

01-934 Warszawa

kontakt@tclpolska.pl

Telefon: +48 883 183 375

www.tclpolska.pl

www.lin.com.pl

Zamawianie części i akcesoriów

Jeśli chcesz wymienić jakąś część albo kupić dodatkowy element, zapraszamy kontaktu z Wyłącznym Importerem tej marki w Polsce:

LIN POLSKA Sp. z o.o.

Arkuszowa 39

01-934 Warszawa

kontakt@tclpolska.pl

www.tclpolska.pl

www.lin.com.pl

Telefon: +48 883 183 375



www.tclpolska.pl

www.lin.com.pl