

# HITACHI



**INSTRUKCJA MONTAŻU I UŻYTKOWANIA  
CHŁODZIARKO-ZAMRAŻAREK  
SIDE-BY-SIDE  
HITACHI  
R-M700AGPRU4X (DIA)  
R-M700AGPRU4X (MIR)**



Dom Bianco Sp. z o.o.  
Dystrybutor lodówek Hitachi

**HITACHI**

**UPGRADE FOR LIFE**

<http://www.hitachi.pl/lodowki/>



DOM BIANCO Sp. z o.o. | al. Krakowska 5, 05-090 Raszyn | [www.dombianco.pl](http://www.dombianco.pl)

***W imieniu firmy Hitachi dziękujemy za zaufanie i zakup naszej chłodziarko-zamrażarki. Firma Hitachi została założona w Japonii w 1910 roku! Dziś jest jednym z najbardziej znanych koncernów technologicznych z siedzibą w Tokio. Hitachi oferuje produkty w większości krajów na świecie, w tym w Polsce. Firma prowadzi aktywną działalność badawczo-rozwojową. Hitachi jest znane na całym świecie z szerokiej gamy produktów najwyższej jakości oferujących najnowocześniejsze rozwiązania technologiczne. Urządzenia są trwałe i bezpieczne w codziennym użytkowaniu.***

***Gratulujemy dokonanego wyboru! Zakupione urządzenie będzie Państwu służyć przez wiele lat.***

Więcej informacji o ofercie urządzeń Hitachi na stronach:

<http://www.hitachi.pl/lodowki>

[www.dombianco.pl/hitachii](http://www.dombianco.pl/hitachii)

Przed rozpoczęciem użytkowania prosimy o dokładne zapoznanie się z niniejszą instrukcją obsługi.

## **Spis treści**

1. Bezpieczeństwo użytkowania	4
2. Odpowiedzialność za środowisko	5
3. Rozpakowanie i przygotowanie urządzenia do pracy	5
4. Wskazówki prawidłowego montażu	6
5. Uwagi dotyczące codziennego użytkowania	7
6. Przygotowanie urządzenia i instalacja	9
7. Obsługa panelu sterowania.	14
8. Regulacja temperatury	16
9. Funkcje dodatkowe	16
10. Komora zamrażarki	21
11. Komora chłodziarki	22
12. Komora świeżych warzyw	23
13. Dozownik zimnej wody i kostkarka lodu	24
14. Konserwacja urządzenia.	32
15. Rozwiązywanie problemów	36

## 1. Bezpieczeństwo użytkowania

Instalacja urządzenia powinna odbywać się zgodnie z obowiązującymi przepisami i normami, szczególnie rozporządzeniem Ministra Infrastruktury z dn. 12 kwietnia 2002 r. w sprawie warunków technicznych, jakim powinny odpowiadać budynki i ich usytuowanie (Dz.U. nr 75 z 2002 r., poz. 690 wraz z późniejszymi zmianami i uzupełnieniami) oraz zasadami podanymi w niniejszej instrukcji.

W interesie bezpieczeństwa Użytkownika jest, aby wszelkie czynności związane z podłączeniem i serwisowaniem urządzeń elektrycznych były wykonywane przez mających odpowiednie uprawnienia pracowników autoryzowanych serwisów. Także odłączenia urządzenia elektrycznego od instalacji powinna dokonywać osoba mająca odpowiednie uprawnienia.

Przed przystąpieniem do jakichkolwiek prac związanych z czyszczeniem i/lub obsługą bieżącą urządzenia należy je odłączyć od zasilania. W przypadku podłączania do gniazdka sieciowego należy upewnić się, że gniazdko i wtyczka są kompatybilne i zgodne z obowiązującymi przepisami. Gniazdko sieciowe musi być łatwo dostępne po zainstalowaniu urządzenia. Nie wolno odłączać urządzenia od sieci elektrycznej ciągnąc za przewód zasilający. W przypadku uszkodzenia przewodu podłączeniowego należy skontaktować się z autoryzowanym serwisem. Urządzenie musi być podłączone do uziemienia, a uziemienie musi być skuteczne i zgodne z obowiązującymi przepisami i normami.

Natychmiast po zainstalowaniu urządzenia należy dokonać krótkiej kontroli prawidłowości jego działania zgodnie z zasadami podanymi w niniejszej instrukcji. Jeżeli urządzenie nie będzie funkcjonować, należy odłączyć je od instalacji elektrycznej i wezwać najbliższy, autoryzowany serwis.

**Nie wolno podejmować prób samodzielnej naprawy urządzenia.**

W urządzeniu i obok niego nie wolno przechowywać materiałów i substancji łatwopalnych. Urządzenia nie mogą obsługiwać osoby (łącznie z dziećmi) mające ograniczone zdolności psychiczne, fizyczne i mentalne, a także osoby niemające odpowiedniego doświadczenia o ile nie zostały odpowiednio poinstruowane lub nie znajdują się pod dozorem osób odpowiedzialnych za ich bezpieczeństwo. Należy uważać, aby dzieci nie przebywały w pobliżu urządzenia podczas jego pracy ani nie bawiły się nim.

Nie wolno wsuwać ostrych narzędzi do szczelin znajdujących się w urządzeniu.

### **Ważne!**

**Ze względów bezpieczeństwa, przed czyszczeniem urządzenia, zawsze należy wyjąć wtyczkę z gniazdka. Nie stosować substancji kwasowych lub alkalicznych do czyszczenia urządzenia (sok z cytryny, ocet, sól, pomidory itp.). Nie stosować produktów na bazie chloru, kwasu lub produktów ściernych do czyszczenia malowanych powierzchni urządzenia. Nie należy używać pary pod ciśnieniem do czyszczenia urządzenia. Para może uszkodzić podzespoły elektroniczne powodując zwarcia.**

Nie wolno wprowadzać żadnych zmian konstrukcyjnych urządzenia.

Podczas pracy urządzeń elektrycznych nie wolno rozpylać w ich pobliżu żadnych sprejów.

**Producent i Generalny Przedstawiciel nie ponoszą żadnej odpowiedzialności prawnej i/lub materialnej za szkody w zdrowiu i życiu ludzi albo szkody materialne spowodowane nieprzestrzeganiem powyższych zasad lub wynikające z ingerencji w dowolną część lub podzespoł urządzenia, a także ze stosowania nieoryginalnych części zamiennych.**

## 2. ODPOWIEDZIALNOŚĆ ZA ŚRODOWISKO NATURALNE

### 2.1. Odpowiedzialność Producenta



Urządzenie jest oznakowane zgodnie z wymogami dyrektywy 2002/96 WG w sprawie zużytego sprzętu elektrycznego i elektronicznego (w Polsce ustawa z dnia 19 lipca 2005 r. w sprawie zużytego sprzętu elektrycznego i elektronicznego wraz z późniejszymi zmianami i uzupełnieniami). Przepisy te obowiązują na całym terytorium UE oraz stanowią ramy postępowania w zakresie recyklingu i utylizacji tego typu urządzeń. Po zużyciu urządzenia należy go przekazać do właściwej zbiornicy zużytego sprzętu elektrycznego i elektronicznego lub przekazać sprzedawca podczas zakupu nowego urządzenia o tym samym przeznaczeniu. Zwrot odbywa się na zasadzie „sztuka za sztukę”. Właściwa utylizacja zużytego sprzętu pozwala na ograniczenie jego ewentualnego negatywnego wpływu na środowisko oraz zdrowie ludzi, a także pozwala na odzysk cennych surowców wtórnych. Niewłaściwe postępowanie ze zużytym sprzętem jest zagrożone odpowiedzialnością karną na mocy obowiązujących ustaw. Wyrób nie zawiera substancji szkodliwych w ilościach mogących być realnym zagrożeniem dla środowiska oraz zdrowia ludzi zgodnie z obowiązującymi dyrektywami UE.

### 2.2. Odpowiedzialność Użytkownika

Opakowania naszych wyrobów są wykonane z materiałów niezanieczyszczających środowiska naturalnego i nadających się do recyklingu. Prosimy o prawidłową utylizację tych pozostałości. Adresy punktów skupu surowców wtórnych i firm zajmujących się recyklingiem otrzymacie Państwo u sprzedawcy oraz we właściwych jednostkach samorządowej i państwowej administracji lokalnej. Pozostałości opakowania nie wolno pozostawiać w domu bez nadzoru, gdyż mogą stanowić zagrożenie dla zdrowia i życia dzieci, szczególnie plastikowe torby. Zużyte urządzenie należy zutylizować zgodnie z zasadami podanymi w p. 3.1. Przed zutylizowaniem zużytego urządzenia należy zdemontować drzwiczki lub uszczelki urządzenia i pozostawić akcesoria w środku w położeniu roboczym. W ten sposób zapobiegnie się przypadkowemu zatrzaśnięciu u się dzieci w środku podczas zabaw. Należy też odciąć przewód podłączeniowy po uprzednim wyjęciu wtyczki z gniazdka i upewnić się, że system chłodniczy nie został rozszczelniony.

### WSKAZÓWKI JAK OSZCZĘDZAĆ ENERGIĘ

- Urządzenie powinno zostać umieszczone z dala od źródeł ciepła i z dala od bezpośredniego wpływu światła słonecznego.
- Zapewnij prawidłową wentylację urządzenia. Nigdy nie zakrywaj otworów obiegu powietrza.
- Otwieraj drzwi jak najrzadziej. Unikaj pozostawiania otwartych drzwi lub ich częstego otwierania i zamykania.

### 3. Rozpakowanie i przygotowanie urządzenia do pracy

Przed uruchomieniem urządzenia należy usunąć z jego obudowy i wnętrza wszelkie nalepki oraz folie i elementy opakowaniowe. Pozostaw urządzenie w pozycji stojącej, na co najmniej na 4-6 godzin **przed podłączeniem** go do zasilania. Pozwoli to na ustabilizowanie poziomu oleju w układzie chłodniczym i zmniejszy ryzyko nieprawidłowej pracy sprężarki.

Umieść urządzenie w miejscu instalacji

- Przetnij paski i usuń karton i/lub folię plastikową opakowania.
- Zniszcz plastikowe torby, gdyż mogą one być niebezpieczne dla dzieci.
- Gdy urządzenie jest wyjęte z opakowania, usuń zabezpieczenia boczne a następnie podstawę.

**Materiał opakowaniowy nadaje się w 100% do recyklingu i należy z nim postępować zgodnie z lokalnymi przepisami. Materiał opakowania (worki plastikowe, kawałki polistyrenu itp.) muszą być przechowywane w miejscu niedostępnym dla dzieci, gdyż mogą być dla nich niebezpieczne (ryzyko uduszenia!).**

#### 4. Wskazówki prawidłowego montażu



**Uwaga!**  
Urządzenie wykorzystuje do chłodzenia ekologiczny czynnik R600a.  
Czynnik R600a jest łatwopalny!

#### Podczas instalacji ... Aby uniknąć pożaru, porażenia prądem i obrażeń.

Nie należy instalować lodówki w miejscu, w którym może ona wejść w kontakt z wodą.  
Nie należy instalować lodówki w miejscu narażonym na deszcz. Może to osłabić izolację elektryczną i spowodować porażenie prądem lub pożar.  
Lodówkę należy podłączyć do gniazdka ze skutecznym uziemieniem, aby uniknąć ryzyka porażenia prądem i zakłóceń. Zawsze używaj instalacji z zainstalowanym wyłącznikiem różnicowym!

#### Prawidłowe podłączenie elektryczne (aby uniknąć pożaru i porażenia prądem).

Nie podłączaj lodówki do gniazdka, którego moc jest mniejsza niż potrzebna lodówce. Nie używaj również źródeł zasilania, które nie są zgodne z napięciem znamionowym lodówki.  
Nie stosować rozgałęziaczy i przedłużaczy! Jeśli źródło zasilania jest współdzielone z innymi urządzeniami za pomocą podwójnych lub wielopunktowych rozgałęziaczy, instalacja może rozgrzać się ponad normalny poziom i spowodować pożar.  
Mocno włóż wtyczkę do gniazdka sieciowego i upewnij się, że kabel zasilający wychodzi z wtyczki w dół (w kierunku podłogi). Podłączenie wtyczki z przewodem wychodzącym do góry może wywołać naprężenie na przewodzie i spowodować zwarcie elektryczne lub przegrzanie, co może doprowadzić do porażenia prądem lub pożaru.  
Niepełne włączenie wtyczki zasilającej do gniazdka może spowodować porażenie prądem lub pożar z powodu wysokiej temperatury.

Nie używaj uszkodzonej lub luźnej wtyczki lub gniazdka zasilania. To może spowodować pożar lub porażenie prądem.  
Jeśli przewód zasilający jest uszkodzony, musi zostać wymieniony przez autoryzowany serwis.

Nie należy zginać przewodu elektrycznego, aby uniknąć porażenia prądem elektrycznym.  
Często usuwaj kurz z wtyczki za pomocą suchej szmatki. Odłącz wtyczkę od zasilania i wytrzyj ją suchą szmatką. Uszkodzenie izolacji spowodowane wilgocią, gdy kurz zbiera się na wtyczce, może spowodować pożar.

Pamiętaj, aby odłączyć wtyczkę zasilania przed konserwacją lodówki.  
Pamiętaj, aby trzymać wtyczkę zasilania, aby ją wyjąć z gniazdka (nie wolno ciągnąć za kabel).

#### 5. Uwagi dotyczące codziennego użytkowania (aby uniknąć pożaru i porażenia prądem).

Nie chlap wodą na zewnątrz lub wewnątrz lodówki. Może to osłabić izolację elektryczną, powodując porażenie prądem lub pożar. Może to również spowodować wyciek gazu z powodu rdzy na metalowych rurkach z czynnikiem chłodniczym.  
Nie umieszczaj pojemników z wodą ani obcych przedmiotów na lodówce. Otwieranie i zamykanie drzwi może spowodować upadek artykułów ułożonych na lodówce i obrażenia Użytkownika.

## 5. Uwagi dotyczące codziennego użytkowania (aby uniknąć pożaru i porażenia prądem), cd.

Nie należy samodzielnie rozmontowywać, naprawiać ani modyfikować lodówki. W razie konieczności naprawy należy skonsultować się z autoryzowanym serwisem.

Nie należy używać lodówki w pomieszczeniach z substancjami łatwopalnymi. Iskry z punktów elektrycznych styków, takich jak przełączniki drzwi, mogą spowodować pożar.

Nie należy używać innych urządzeń elektrycznych w komorach do przechowywania żywności, chyba że jest to typ zalecany przez producenta.

Nie należy używać urządzeń mechanicznych ani innych środków przyspieszających proces rozmrażania, innych niż zalecane przez producenta.

Uwaga! Nie uszkodź obwodu chłodzenia.

Zapewnij swobodny obieg powietrza wokół urządzenia. Nie zatykaj otworów wentylacyjnych w obudowie urządzenia lub we szafce przeznaczony do zabudowy lodówki.

To urządzenie nie jest przeznaczone do użytku przez osoby (w tym dzieci) o ograniczonej sprawności fizycznej, lub sensorycznej, z brakiem doświadczenia i wiedzy, chyba że działają pod nadzorem lub otrzymali instrukcje dotyczące użytkowania urządzenia przez osobę odpowiedzialną za ich bezpieczeństwo.

Dzieci powinny być nadzorowane, aby nie bawiły się urządzeniem.



**Dziecko, które dostanie się do środka lodówki może nie być w stanie samodzielnie się wydostać.**

Nie zawieszaj się na drzwiach ani nie stawaj na półkach i przegródkach. Przyczyną obrażeń może być przewrócenie się lodówki lub przycięcie rąk w drzwiach.

Leki, chemikalia, substancje badawcze i eksperymentalne nie powinny być przechowywane w lodówce. Substancje wymagające precyzyjnych warunków przechowywania nie mogą być przechowywane w domowej lodówce.

Eter, ciekły gaz propan, rozpuszczalniki i inne lotne substancje nie mogą być przechowywane w lodówce. Nie przechowuj w tym urządzeniu substancji wybuchowych, takich jak aerozole z łatwopalnym paliwem. Jeśli wydaje ci się, że lodówka pracuje nieprawidłowo - natychmiast odłącz ją od zasilania i skontaktuj się z autoryzowanym serwisem.

W przypadku wycieku czynnika chłodniczego, który jest łatwopalny - nie należy dotykać lodówki. Należy otworzyć okna i wywietrzyć pomieszczenie.

Nie uderzaj w szklane drzwi lub półki. Są one wykonane ze szkła hartowanego, jednak zbyt silne uderzenie może spowodować pęknięcie i jest niebezpieczne.

Nie wkładaj rąk do zasobnika kostek lodu w dozowniku lodu. Mechanizm dozownika lodu obraca się i może spowodować obrażenia.

Nie używaj z lodówki z wyjętym zasobnikiem kostek lodu. Mechanizm dozownika lodu obraca się i może ulec uszkodzeniu, lub spowodować obrażenia.

Nie dotykaj mechanizmu automatycznej kostkarki do lodu. Podczas działania mechanizmu istnieje niebezpieczeństwo obrażeń.

### **Uwagi dotyczące codziennego użytkowania (aby uniknąć wypadku).**

Nie wkładaj na siłę butelek itp. do balkoników w drzwiach. Może to spowodować wpadnięcie butelek lub odpadnięcie balkonika.

Nie układaj produktów spożywczych tak, aby wystawały przed przednią krawędź półki. Drzwi mogą nie być prawidłowo zamknięte lub balkoniki w drzwiach mogą wypaść. Spadające lub przewracające się butelki mogą spowodować obrażenia stóp.

Nie wkładaj do lodówki produktów spożywczych, które brzydko pachną lub mają nienaturalnie zmieniony kolor. Takie działanie może spowodować choroby.

Nie przechowuj szklanych butelek w komorze zamrażarki. Butelki mogą pęknąć po zamrożeniu zawartości i spowodować obrażenia.

Żywności i pojemników w komorze zamrażarki nie należy dotykać mokrymi rękami. Może to spowodować odmrożenia. Nie wkładaj rąk pod lodówkę podczas czyszczenia, może to spowodować skaleczenie o krawędzie obudowy.

Podczas zamykania nie chwytaj krawędzi drzwi. Może to spowodować, że palce zostaną przygniecione krawędzią drzwi. Trzymaj mocno uchwyt, aby otworzyć i zamknąć drzwi.

Jeśli lodówki używa ktoś inny, nie należy w tym czasie obsługiwać lodówki. Palce mogą zostać przycięte w drzwiach i spowodować obrażenia.

Nie trzymaj stóp zbyt blisko przy otwieraniu drzwi lodówki. Po otwarciu drzwi Twoje stopy mogą zostać uderzone otwierającymi się drzwiami powodując obrażenia.

Nie przechowuj żywności ani innych przedmiotów w pojemniku dozownika kostek lodu. Uważaj też, aby ich tam przypadkowo nie wrzucić. Nie wkładaj palców w otwór wylotowy i nie dotykaj elementów wokół dozownika.

Uważaj, aby nie obsługiwać drzwiczek automatycznych, gdy inna osoba znajduje się przed lodówką, co może spowodować nieoczekiwane uszkodzenie ciała spowodowane przez otwierające się drzwiczki.

### **Uwagi dotyczące przenoszenia (aby uniknąć uszkodzenia, lub zabrudzenia podłogi i możliwych obrażeń).**

Nie używaj uchwytów drzwi do przenoszenia lodówki.

Nigdy nie używaj uchwytów w celu zawieszenia lodówki do wciągarki łańcuchowej lub podobnych urządzeń.

**Na podłodze, która jest delikatna i łatwo ją porysować, nie przesuwaj lodówki z wykorzystaniem kółek u podstawy. Koła mogą porysować podłogę.**

W przypadku podłogi, która może być łatwo porysowana, połóż matę ochronną itp.

Podczas przenoszenia lodówki używaj zamontowanych z tyłu lodówki specjalnych uchwytów do przenoszenia. Trzymaj lodówkę tylko za podstawę lub za uchwyty do przenoszenia. Jeśli trzymasz za klamki, Twoje ręce mogą się ześlizgnąć, co może doprowadzić do obrażeń.

Ze względów bezpieczeństwa lodówkę powinny przenosić co najmniej 4 osoby.

Przed przeniesieniem lodówki:

1. Wyjmij artykuły spożywcze i kostki lodu z dozownika.
2. Wylej wodę z tacki do odparowywania znajdującej się w dolnej części lodówki (na sprężarce).
3. Umieść matę ochronną lub szmatkę na podłodze, po której się poruszasz.
4. Przenieś lodówkę z drzwiami skierowanymi do góry.
5. Zabezpiecz drzwi za pomocą taśmy samoprzylepnej, aby się nie otwierały.
6. W przypadku transportu w pojeździe nie kładź lodówki na boku. Może to spowodować uszkodzenie sprężarki.



## 6. Przygotowanie urządzenia przed pierwszym użyciem

### Instalacja

#### 6.1. Sprawdź szerokość drzwi w domu

- Poniższy rysunek ilustruje wymiary i wytyczne ustawienia lodówki.
- Istnieje możliwość demontażu drzwi lodówki, jeśli się nie zmieści w drzwiach budynku.
- Jeśli jest potrzeba demontażu drzwi lodówki należy skontaktować się z autoryzowanym serwisem.
- Sprawdź dostępne miejsce na otwarcie drzwi przed instalacją

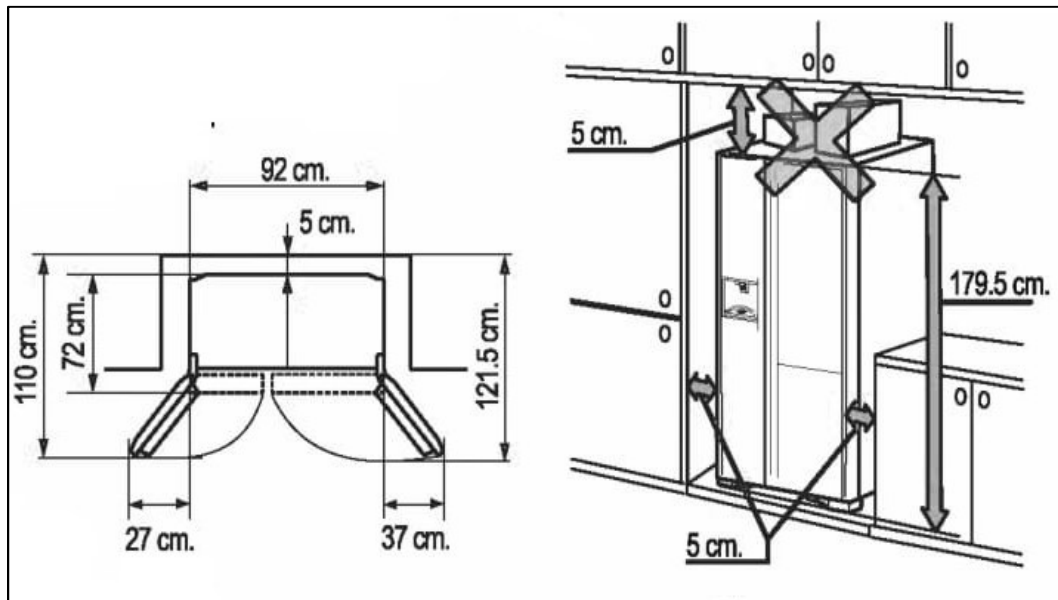

#### 6.2. Instalacja lodówki we właściwym miejscu

- Ustaw lodówkę na sztywnej i równej podłodze
- W przypadku, gdy:
  - podłoga może być zdeformowana,
  - może występować zmiana koloru podłogi,
  - podłoga jest miękka, lub delikatna a lodówka mogłaby się pochylićumieść drewnianą deskę (grubości ok. 1 cm) i postaw lodówkę na niej
- Nie instaluj lodówki w miejscu, w którym jest narażona na przeciągi, lub bezpośrednie działanie promieni słonecznych lub innych źródeł ciepła (np. w bezpośredni sąsiedztwie piekarnika). Takie okoliczności mogą spowodować pogorszenie wydajności chłodzenia, dłuższą pracę układu chłodniczego, co w konsekwencji skróci jego żywotność i spowoduje wzrost kosztów związanych z elektrycznością.
- Jeżeli gniazdko elektryczne znajduje się bezpośrednio za lodówką uważaj, aby podczas wsuwania lodówki na swój miejsce nie przycisnąć i nie uszkodzić wtyczki.

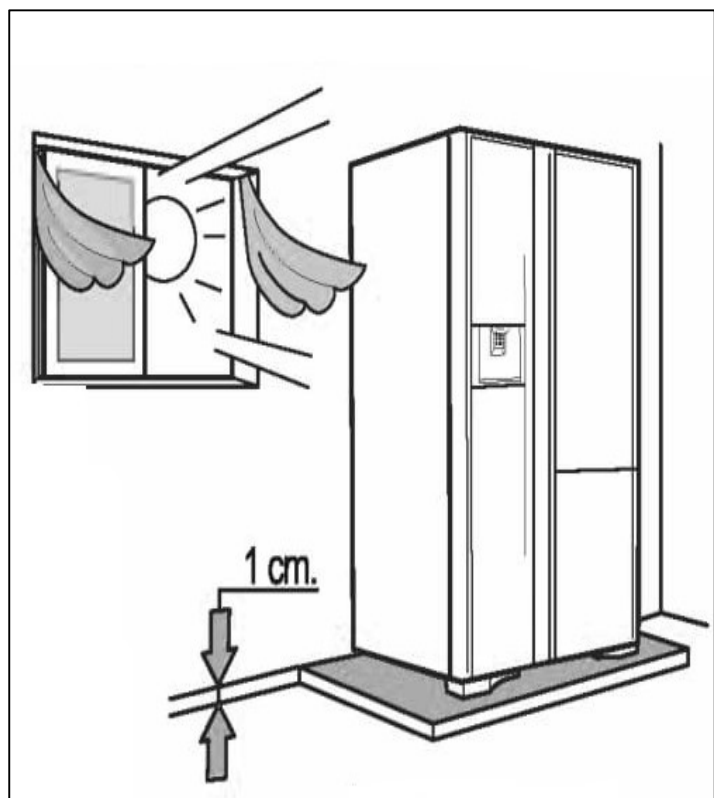

- Bezpośrednie działanie promieni słonecznych może spowodować odbarwienie plastikowych części lodówki.
- Lodówka powinna być zainstalowana w pomieszczeniu suchym i odpowiednio wentylowanym. Pomaga to uniknąć korozji i obniża koszty zużycia energii elektrycznej.
- Jeśli chcesz zainstalować lodówkę w pobliżu gorącego źródła lub basenu, może okazać się konieczne zastosowanie powłoki antykorozyjnej do instalacji rurowej. Skontaktuj się z autoryzowanym serwisem.

Uszkodzenie spowodowane niewłaściwym montażem nie są objęte gwarancją.

### 6.3. Pozostaw wystarczająco dużo miejsca wokół lodówki, aby mogła swobodnie oddawać ciepło.

- Lodówka wymaga dostatecznej przestrzeni wentylacyjnej wokół siebie, aby zapewnić wydajne chłodzenie.
- Przy bocznych ściankach, z tyłu i od góry urządzenia pozostaw co najmniej 5 cm wolnego miejsca.
- Aby zapewnić prawidłowe i pełne otwarcie drzwi, upewnij się, że po bokach lodówki pozostawione jest wystarczająco dużo miejsca. Sprawdź dostępne miejsce przed instalacją

### 6.4. Podłączenie elektryczne.

- Lodówka musi być podłączona do gniazdka z uziemieniem ochronnym, aby zapobiec porażeniu prądem i zakłóceniom, szczególnie w kuchni, gdzie jest podwyższona wilgotność.
- Lodówkę można uziemić za pomocą kabla uziemiającego łączącego tył obudowy z przeznaczonym do tego celu przewodem uziemiającym.



**UWAGA! Nie wolno stosować uziemienia ochronnego z wykorzystaniem kabla łączącego z instalacją gazową, wodociągową lub odgromową.**



### 6.5. Regulacja wysokości nóg i poziomowanie drzwi lodówki.

■ Jeśli wysokość drzwi może nie być równa lub występują silne wibracje lub hałasy w zależności od warunków panujących na podłodze należy sprawdzić, czy urządzenie jest prawidłowo wypoziomowane. Postępuj zgodnie z instrukcjami poniżej:

- wykręć regulowane nóżki, aż dotkną mocno podłogi,
- porównaj wysokość lewych i prawych drzwi. Jeśli krawędzie nie są na tym samym poziomie wykręć nóżkę (podnieś lodówkę) po tej stronie, po której wysokość drzwi jest niższa, aż wysokość obu drzwi się wyrówna.
- Jeden, cały obrót regulowanej nóżki odpowiada zmianie wysokości drzwi o ok. 1 mm.
- Dopasowanie i regulacja wysokości może zająć kilka dni.

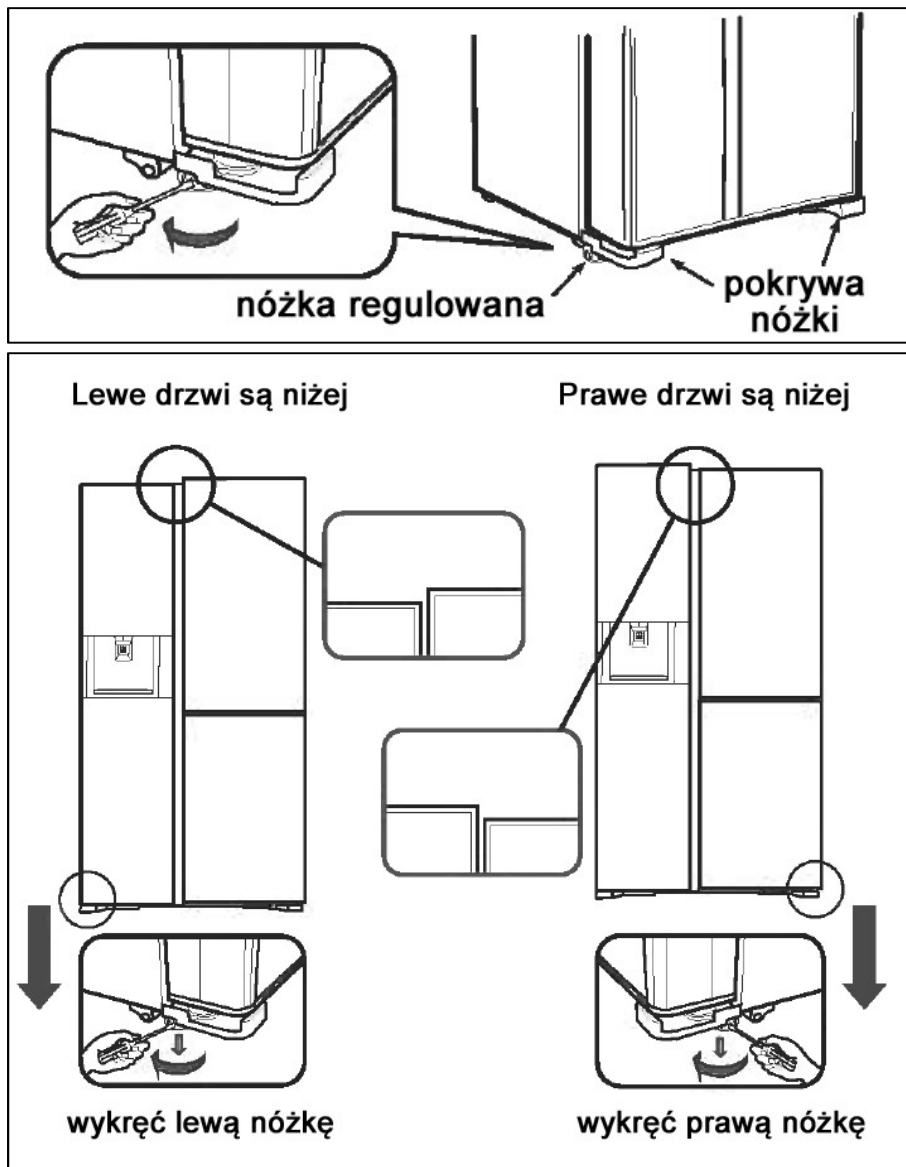

- W przypadku, gdy regulowane nóżki trudno obrócić, należy:
- odkręcić 2 śruby, a następnie zdjąć pokrywę nóżki,
  - włożyć śrubokręt do rowka regulowanej nóżki i obrócić ją.

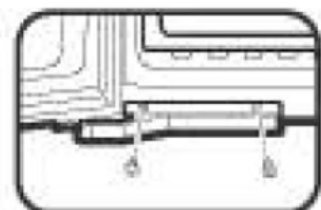

Wykręć obydwie śruby

## Przygotowanie urządzenia przed pierwszym użyciem, cd.

Lodówka nie jest urządzeniem, które zwiększa świeżość żywności, ale pozwala spowolnić proces jej naturalnego rozkładu. Proszę uważnie przeczytać poniższe uwagi i podjąć odpowiednie działania, aby zachować świeżość produktów.

1. Czyszczenie wnętrza lodówki.

■ Delikatnie wytrzyj powierzchnię moką miękką ściereczką.

2. Podłącz lodówkę do gniazdka ściennego przeznaczonego tylko dla niej.

■ Lodówkę można podłączyć do gniazdka wkrótce po zainstalowaniu pod warunkiem, że była prawidłowo transportowana (w pozycji pionowej). Jeśli nie wiadomo, czy tak było najlepiej pozostawić lodówkę na swoim miejscu na ok. 4-6 godzin a dopiero potem włączyć do sieci.

■ Sprawdź, czy napięcie w gniazdku odpowiada napięciu znamionowemu lodówki.

■ Około 30 sekund po podłączeniu zasilania pracę rozpocznie sprężarka.

3. Pozostaw włączoną lodówkę wystarczająco długo zanim włożysz do środka produkty spożywcze.

■ Całkowite schłodzenie może potrwać około 4 godzin, a nawet może zająć około 24 godzin, gdy temperatura otoczenia jest wysoka.

## 6.6. Optymalne przechowywanie produktów spożywczych.



Zachowaj przestrzeń między poszczególnymi produktami. Kilka produktów umieszczonych zbyt blisko siebie może blokować przepływ zimnego powietrza. Zachowaj wystarczającą ilość miejsca pomiędzy opakowaniami.



Potrawy muszą być zimne zanim włoży się je do lodówki. Umieszczenie ciepłego jedzenia w lodówce podnosi temperaturę wewnętrzną i marnuje energię elektryczną.



Nie blokuj wylotu zimnego powietrza z panelu położonego na tylnej ściance komory. Wpłynie to niekorzystnie na przepływ zimnego powietrza i może nie utrzymywać równomiernej temperatury wewnątrz. Co więcej, może to spowodować, że produkty znajdujące się zbyt blisko nawiewu – zamrzną.



Przechowuj produkty spożywcze w opakowaniu, w pojemnikach lub zawinięte w folię. Korzystanie z opakowań do żywności i zamkniętych pojemników zapobiega wysuszeniu lub przenikaniu zapachów.



Wkładaj do lodówki tylko czyste, higieniczne produkty w nieuszkodzonych opakowaniach. Na opakowaniach można znaleźć zaskakująco dużo zanieczyszczeń.



Nie wkładaj ciepłych produktów spożywczych do lodówki i nie kładź ich obok już schłodzonej żywności. To tylko rozgrzeje już schłodzoną żywność

### 6.7. Właściwe rozmieszczenie produktów spożywczych w lodówce i zamrażarce.

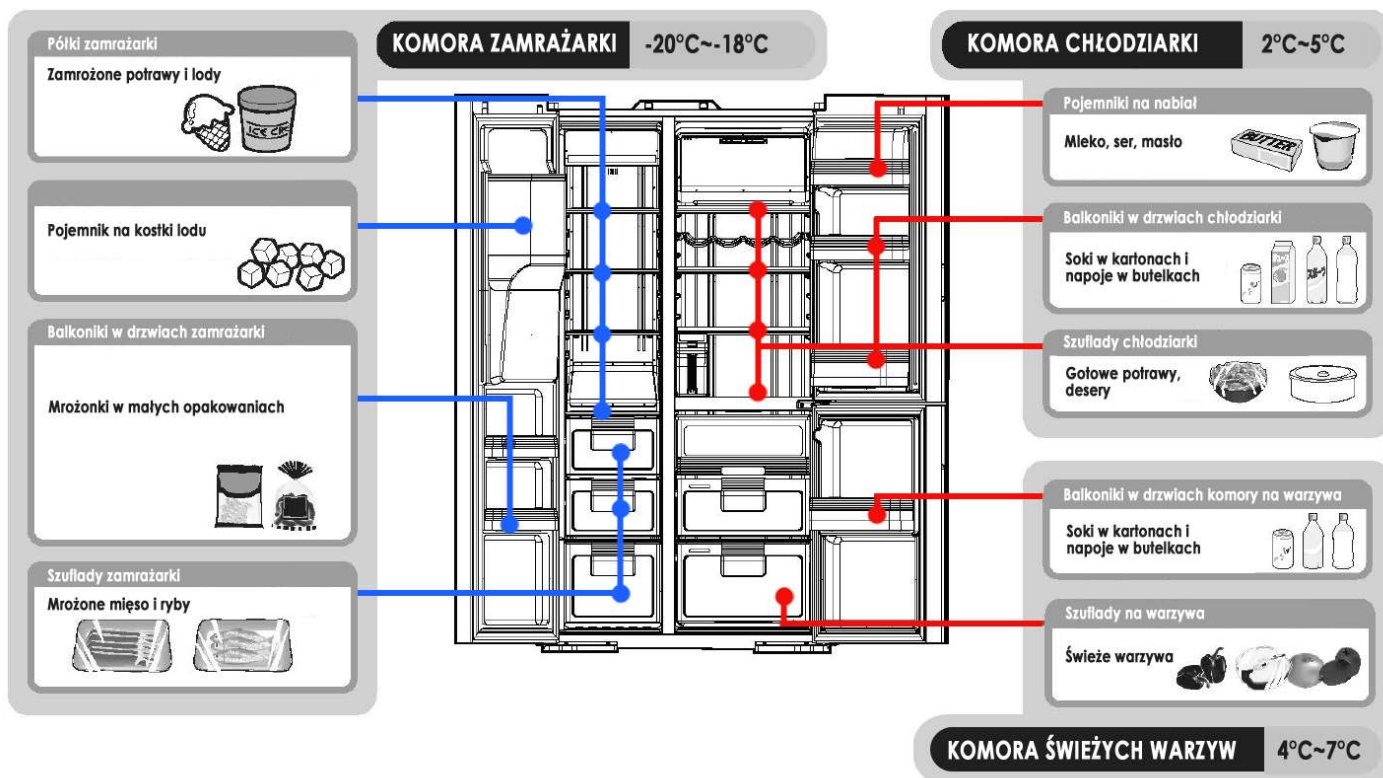

Powyższe temperatury są wartościami orientacyjnymi, które powinny panować we wnętrzu urządzenia przy temperaturze zewnętrznej ok. 32°C, przy zamkniętych drzwiach i bez produktów spożywczych w środku. Temperatury w balkonikach drzwi mogą być trochę wyższa niż podane powyżej.

## 7. Obsługa panelu sterowania.

Nazwy i funkcje wyświetlacza.

Panel sterowania to panel dotykowy ze szkła.

Aby zmienić ustawienie, wystarczy dotknąć właściwą ikonę i zmienić ustawienie.

### 7.1. Panel kostkarki i przycisk otwierania drzwi:

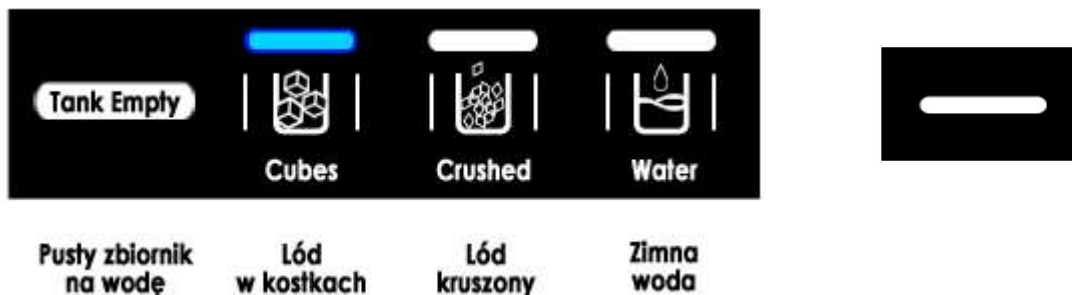

### 7.2. Panel główny:

	<b>Coldest</b>	<b>Najzimniej</b>	
	<b>Cold</b>	<b>Zimno</b>	
	<b>Temp. Control</b>	<b>Regulacja Temperatury</b>	
	<b>Freezer</b>	<b>Zamrażarka</b>	
	<b>Refrigerator</b>	<b>Chłodziarka</b>	
	<b>Select</b>	<b>Wybierz</b>	
	<b>Quick Freezing</b>	<b>Szybkie zamrażanie</b>	
	<b>Quick Cooling</b>	<b>Szybkie chłodzenie</b>	
	<b>Child Lock Press 5 sec</b>	<b>Blokada panelu Naciśnij przez 5 sek.</b>	
	<b>Auto Door Press 5 sec</b>	<b>Automatyczne otwieranie drzwi. Naciśnij przez 5 sek.</b>	
	<b>Ice Maker</b>	<b>Dozownik lodu</b>	
	<b>Energy Saving</b>	<b>Funkcja „wakacje”</b>	

- Jeśli odłączysz wtyczkę lub wystąpi awaria zasilania, a następnie lodówka uruchomi się ponownie, wyświetlacz temperatury i każde ustawienie zostanie automatycznie wznowione.
- Po powrocie zasilania diody wyświetlacza się zaświecą dopiero po upływie ok 5-10 sekund.
- Po zakończeniu pracy dioda LED wskaźnika zgaśnie dopiero po upływie ok. 10 sekund.
- Reakcje panelu dotykowego mogą się zmieniać w zależności od temperatury otoczenia, wilgotności, stanu fizycznego użytkownika lub stanu działania w pobliżu innego urządzenia elektrycznego.
- Panel może nie reagować, jeśli jest mokry lub brudny.

### 7.3. Czujnik ECO MONITORING

- Panel sterowania jest podświetlany automatycznie tylko wtedy, gdy Użytkownik jest w pobliżu urządzenia.

ECO Monitoring Sensor

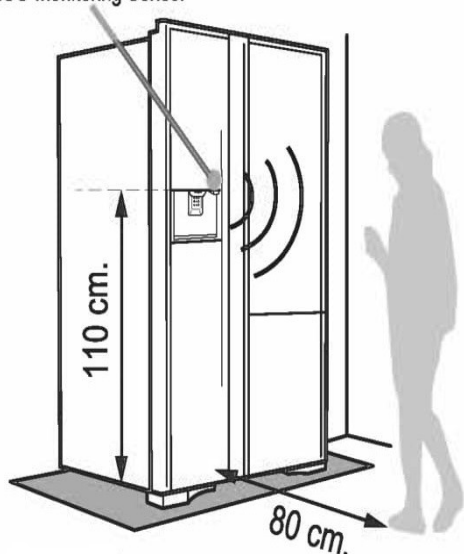

- Panel sterowania nie jest podświetlony, jeśli nikogo nie ma w pobliżu lodówki.



- Gdy ktoś znajdzie się z przodu lodówki w strefie monitorowania EKO (około 80 cm), panel sterowania podświetli się automatycznie.

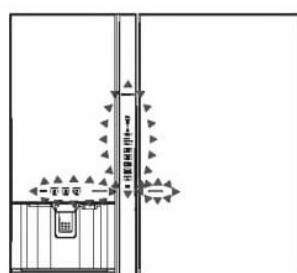

- Unikaj umieszczania lodówki w korytarzu lub miejscach, przez które przechodzi dużo osób.
- Czujnik monitorowania EKO działa tylko w pobliżu lodówki.
- Jeśli pokrywa czujnika jest zabrudzona może powodować błąd pracy czujnika. Oczyszczyć urządzenie suchą szmatką.
- Nie umieszczaj żadnych przedmiotów w obszarze wykrywania.

Jeśli czujnik monitorowania ECO nie działa lub jest wyłączony możesz podświetlić przyciski ekranu dotykowego w następujący sposób

- Dotknij dowolnego obszaru sterowania
- Naciśnij dźwignię dozownika lodu
- Otwórz drzwi.

## 8. Regulacja temperatury

- Fabryczne ustawienie temperatury w komorze chłodziarki to poziom 3 i zamrażarki poziom 3.
- Temperatury wyświetlane na panelu sterowania są wartościami docelowymi (nie aktualnie panującymi wewnątrz urządzenia). Rzeczywista temperatura zależy od temperatury i rodzaju produktów spożywczych wkładanych do lodówki, oraz temperatury i wilgotności otoczenia.

**■ Komora Zamrażarki**

Zamrażarka  
Lodówka

Naciśnij przycisk "select", zapali się lampka "Freezer"

Naciśnij przycisk "Temp" żeby ustawić temperaturę.

<p>Podczas przechowywania ani mrożonego jedzenia, ani lodów</p>	<p>Do normalnego użytku</p>	<p>Podczas szybkiego wytwarzania Lodu lub szybkiego zamrażania. Lub temperatura otoczenia jest wysoka, a komora zamrażarki nie jest wystarczająco zimna</p>
---	-----------------------------	---

**■ Komora Lodówki**

Zamrażarka  
Lodówka

Naciśnij przycisk "select", zapali się lampka "Refrigerator"

Naciśnij przycisk "Temp" żeby ustawić temperaturę.

<p>Gdy jedzenie jest zbyt zimne</p>	<p>Do normalnego użytku</p>	<p>Podczas szybszego chłodzenia jedzenia.</p>
-------------------------------------	-----------------------------	---

## 9. Funkcje dodatkowe

### 9.1. QUICK FREEZING – szybkie mrożenie

Użyj tej funkcji, jeśli chcesz przechowywać żywność w niższej temperaturze niż zwykle.

- Umieścić jedzenie w komorze szybkiego zamrażania

- Operacja ta kończy się automatycznie mniej więcej po dwóch godzinach

- Naciśnij ponownie przycisk by zatrzymać proces

Komora "Quick Freezing" znajduje się na środkowej półce przed wentylatorem

Funkcja „Quick freezing” trwa przez ok 2 godziny. Po upływie tego czasu kontrolka gaśnie a zamrażarka powraca do ustawień zadanych przed włączeniem funkcji.



- Podczas pracy urządzenia w funkcji "Quick Freezing", układ chłodniczy pracuje intensywnie, a komora zamrażarki ma priorytet. Tak więc, należy unikać niepotrzebnego otwierania i zamykania drzwi, aby ograniczyć dopływ ciepłego powietrza i wzrost temperatury w komorze.
- Po automatycznym zakończeniu programu "Quick Freezing" ponowne naciśnięcie przycisku spowoduje jedynie włączenie lampki kontrolnej, jednak rozpoczęcie kolejnego programu nastąpi dopiero po ok. 60 minutach.
- Podczas automatycznego procesu odszraniania (rozmrzania), nawet gdy świeci się lampka "Quick Freezing", funkcja nie jest realizowana. Po zakończeniu odszraniania funkcja "Quick Freezing" rozpocznie się automatycznie.
- Zwykle lampka kontrolna wyłącza się po około 10 sekundach po zakończeniu operacji.

## 9.2. QUICK COOLING – szybkie chłodzenie

Użyj tej funkcji, jeśli chcesz szybciej schłodzić napoje lub produkty spożywcze. przechowywać

1. Połóż jedzenie w komorze szybkiego chłodzenia

Komora Szybkiego Chłodzenia znajduje się na wyższej części lodówki;

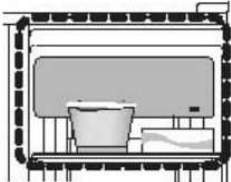

Szybkie chłodzenie jest bardziej efektywne gdy jedzenie znajduje się blisko tylnej ścianki

2. Naciśnij przycisk "Quick Cooling" żeby uruchomić proces



3. Naciśnij ponownie by zatrzymać proces.



"Quick Cooling" zakończy się automatycznie po mniej więcej 90 minutach



- Podczas odszraniania, operacja "Szybkie chłodzenie" zatrzyma się nawet po zapaleniu się lampki. Po zakończeniu okresu operacja zostanie automatycznie uruchomiona ponownie
- Uwaga: Tryb "Szybkie chłodzenie" zostanie zwolniony po odłączeniu lub odłączeniu zasilania.
- Zwykle lampa jest wyłączona, gdy żadna operacja nie trwa około 10 sekund. po zakończeniu operacji. Dioda wskaźnika zgaśnie.

## 9.3. ZABEZPIECZENIE PRZED DZIEĆMI. Blokada panelu sterowania.

Możesz zablokować możliwość przypadkowego użycia panelu sterowania np. przez dzieci.

1. Naciśnij przycisk i przytrzymaj "Child Lock" przez 5 sekund



2. Aby anulować tę funkcję ponownie naciśnij i przytrzymaj przycisk "Child Lock" przez 5 sekund

- Gdy funkcja "Child Lock" jest aktywna, inne przyciski nie będą działać nawet po ich naciśnięciu.
- Przycisk „Auto Door” jest aktywny.

#### 9.4. „Energy Saving”. Tryb oszczędzania energii elektrycznej (funkcja „wakacje”)

1. Po włączeniu funkcji „Energy Saving” urządzenie będzie działać zgodnie z poniższymi warunkami.



- Napis „Energy Saving” jest podświetlony na zielono
- Czujniki EKO Sensor jest wyłączony
- Funkcja automatycznego otwierania drzwi nie działa
- Panel sterowania nie jest aktywny
- Nie działa dozownik zimnej wody i kostkarka lodu

2. Tryb „Energy Saving” wyłączony



- Napis „Energy Saving” nie jest podświetlony
- Czujniki EKO Sensor jest włączony
- Funkcja automatycznego otwierania drzwi działa
- Panel sterowania jest aktywny
- Działa dozownik zimnej wody i kostkarka lodu

- Zalecamy pozostawienie w lodówce możliwie małej ilości przechowywanych produktów!
- Całkowite dostosowanie się urządzenia do pracy w trybie "Energy Saving" może zająć około 24 godzin.
- Po długim okresie działania funkcji, w niektórych przypadkach, tłuszcze, lody itp. mogą stać się miękkie.
- W komorze może okresowo wzrastać temperatura, która automatycznie powróci do normalnego ustawienia
- Jeśli w otoczeniu lodówki panuje wysoka wilgotność, na powierzchni lodówki może pojawić się rosa. Jest to sygnał, żeby wyłączyć funkcję oszczędzania energii.

#### Alarm otwartych drzwi

Jeśli drzwi pozostaną otwarte przez ponad 1 minutę, włączy sygnał dźwiękowy i zaświecą się lampki kontrolne na panelu sterowania.

Czas otwarcia drzwi	Dźwięk	Wyświetlacz
Po 1 minucie	PiipPiipPiip	Wszystkie lampki się świecą
Po 2 minutach	PiipPiipPiipPiipPiip	
Po 3 minutach	Piip – sygnał ciągły	

■ Sposób wyłączenia funkcji alarmu drzwi:

1. Naciskaj przycisk "Quick Freezing" przez około 5 sekund, aż usłyszysz dźwięk "Piiip!".

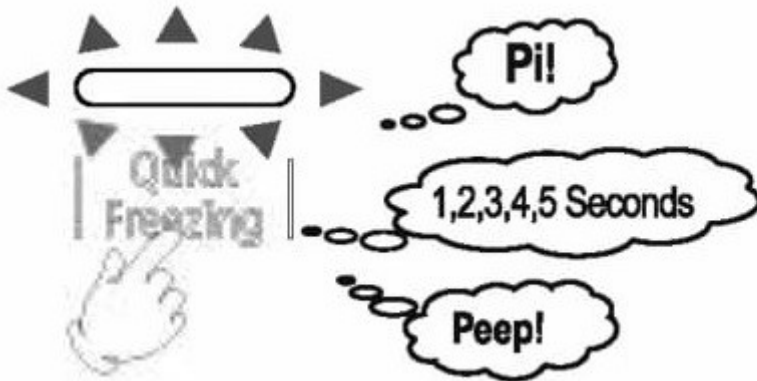

■ Sposób ponownego włączenia funkcji alarmu drzwi:

1. Naciskaj przycisk "Quick Freezing" przez około 5 sekund, aż usłyszysz dźwięk "Piiip!".

■ Ustawienie fabryczne - funkcja jest aktywna.

■ W przypadku wyłączenia funkcji alarmu otwartych drzwi i dźwięku obsługi, po powrocie zasilania lodówka nadal pozostaje w opcji wyłączonego dźwięku.

■ Gdy funkcja nie jest aktywna dotknięcie panelu sterowania nie powoduje żadnego dźwięku.

### 9.5. Automatyczne otwieranie drzwi (AUTO DOOR)

Drzwi chłodziarki i zamrażarki. możesz łatwo otworzyć dotykając lekko palcami przycisku Auto Door.

**Funkcja nie działa dla drzwi komory na świeże warzywa!**

Panel sterowania dla drzwi automatycznych (zautomatyzowany).

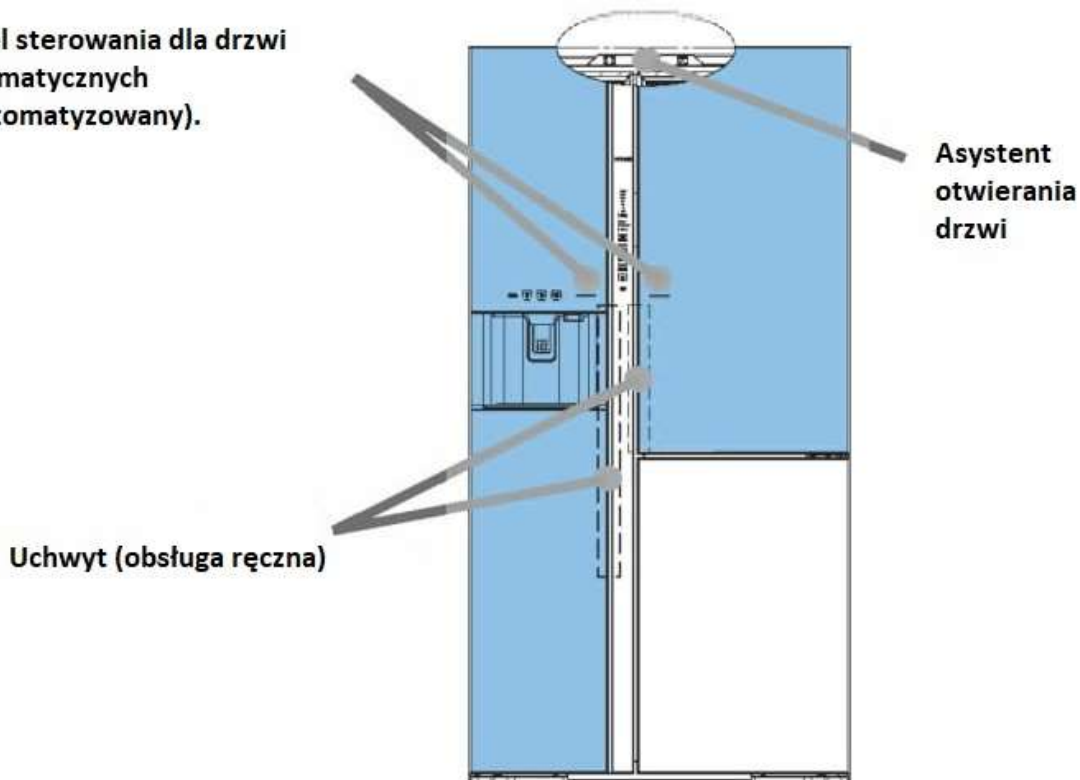

■ Jeśli istnieje ryzyko użycia funkcji przez dziecko – prosimy wyłączyć funkcję Auto Door.

■ Używaj palców do obsługi panelu sterowania.

■ Nie należy otwierać drzwi, gdy inna osoba znajduje się przed lodówką lub otwiera drzwi (może spowodować nieoczekiwane uderzenie drzwiami osoby stojącej przed lodówką).

■ Przed czyszczeniem drzwiczek należy odłączyć zasilanie.

■ Nie kładź żadnych przedmiotów na lodówce.

## Ustawianie funkcji automatycznego otwierania drzwi "Auto Door"

1. Aby włączyć tę funkcję, naciśnij przycisk "Auto Door" przez ok. 5 sekund.



2. Aby wyłączyć tę funkcję, naciśnij ponownie przycisk "Auto Door" przez ok. 5 sekund.

- Jeśli istnieje ryzyko użycia funkcji przez dziecko – prosimy wyłączyć funkcję Auto Door.

## Użytkowanie funkcji automatycznego otwierania drzwi "Auto Door"

- Po dotknięciu przycisku otwierania drzwi automatycznych słychać dźwięk siłownika, a następnie drzwi otwierają się automatycznie. Zamykanie – tylko ręczne (nie automatyczne).

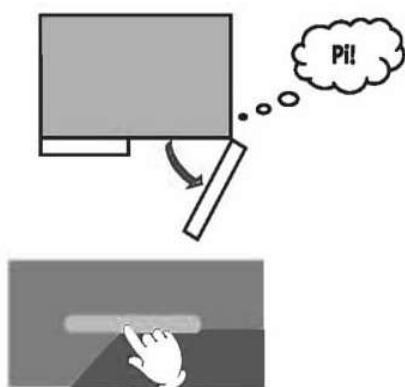

Dotknij panelu by otworzyć drzwi

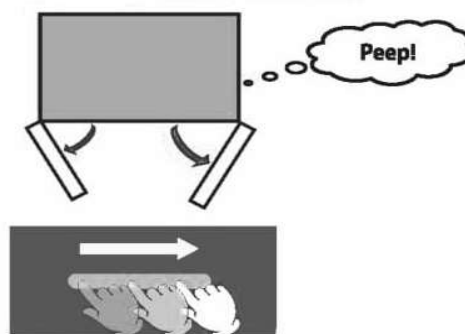

Przesuń palcem po przycisku Auto Door

1. Otwieranie drzwi po jednej stronie.

2. Otwieranie obu drzwi jednocześnie.

- Funkcja służy do ułatwienia otwierania drzwi lodówki. Drzwi mogą się otwierać pod różnym kątem lub nieco cofnąć po otwarciu w zależności od warunków montażu lodówki, oraz rozmieszczeni produktów spożywczych w balonikach drzwi. Nie jest to usterka.
- Drzwi komory lodówki nie otworzą się, gdy drzwi do komory na warzywa są otwarte.
- Po dotknięciu przycisku otwierania drzwi słychać dźwięk działania siłownika. Nie jest to usterka.
- Jeśli przycisk otwierania drzwi Auto jest mokry lub brudny, może nie reagować. Za pomocą wilgotnej ściereczki zetrzyj brud, a następnie wytrzyj go suchą szmatką.
- Jeśli dotkniesz jednocześnie przycisku otwierania drzwi automatycznych i sąsiedniej części lub dotkniesz go przez około sekundę lub dłużej, automatyczne drzwi mogą nie zostać otwarte.

## 10. Komora zamrażarki

■ 4 półki w górnej części i 3 szuflady w dolnej części zamrażarki pozwalają na wygodne rozłożenie produktów spożywczych według rozmiaru i zastosowania.

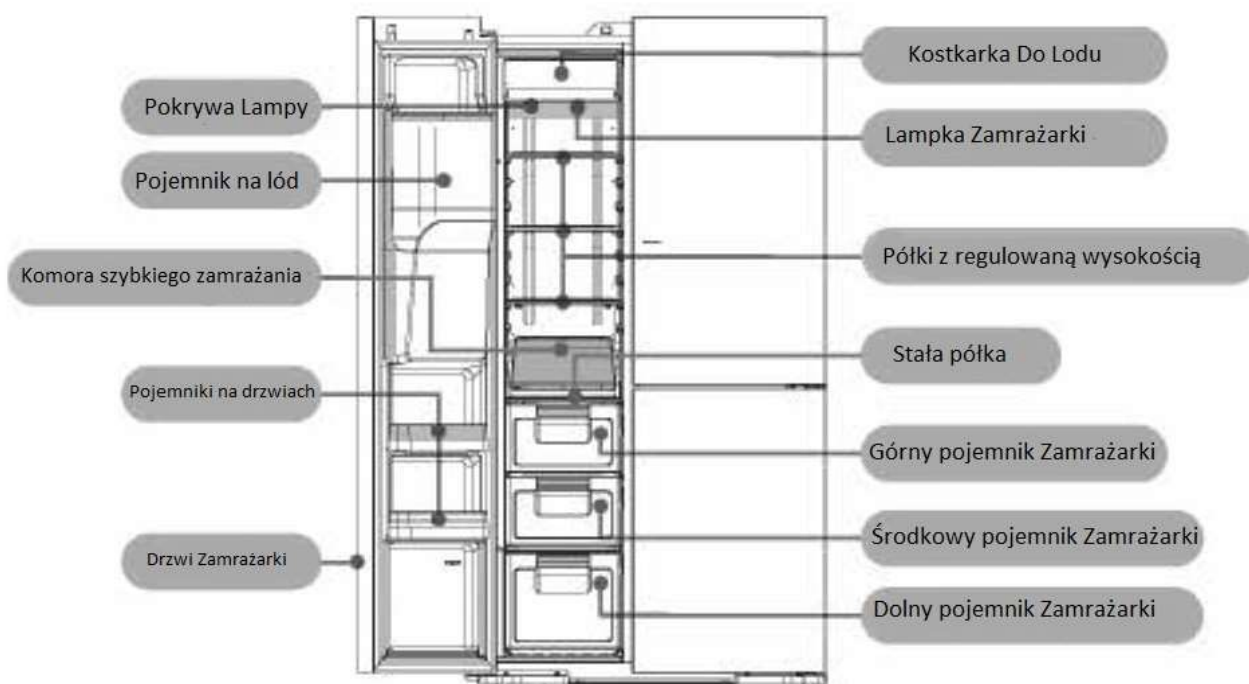

### Funkcja szybkiego zamrażania „Quick freezing”

■ Użyj tej funkcji, jeśli chcesz przechowywać żywność w niższej temperaturze niż zwykle, zamrozić jedzenie lub przygotować lody.

1. Umieść produkty spożywcze na środkowej półce "Quick Freezing Corner".
2. Naciśnij przycisk "Quick Freezing".

### Regulacja wysokości półek

■ Położenie półek można regulować i dopasować do wysokości zamrożonej żywności

1. Zdejmij produkty z półki.
2. Lekko podnieś przednią krawędź półki i pociągnij delikatnie półkę do siebie.
3. Przenieś półkę na pożądaną poziom i wsuń aż do oporu i opuść przednią krawędź.

### Szuflady zamrażarki

■ Szuflady w dolnej części zamrażarki pozwalają na wygodne rozłożenie produktów spożywczych według rozmiaru i zastosowania.

#### **UWAGA!**

■ Podczas zamykania drzwi zamrażarki, upewnij się, że każda z szuflad zamrażarki jest całkowicie wsunięta. Jeśli drzwiczki będą zamykane, gdy choć jedna szuflada będzie nadal wysunięta – szuflada lub drzwiczki mogą zostać uszkodzone.

■ Aby uniknąć przenikania zapachów żywności, należy zawsze owijać mięso lub ryby lub przechowywać je w torebce. Należy również pamiętać, że zdarzają się przypadki, w których tłuszcz w mięsie lub rybach powoduje pękanie plastikowych elementów lodówki.

■ Wkładając żywność do komory zamrażarki, staraj się nie uderzyć o pokrywą lampy. Pokrywa lampy może pęknąć.

## 11. Komora chłodziarki

4 półki w górnej części pozwalają na wygodne rozłożenie produktów spożywczych według rozmiaru i zastosowania.

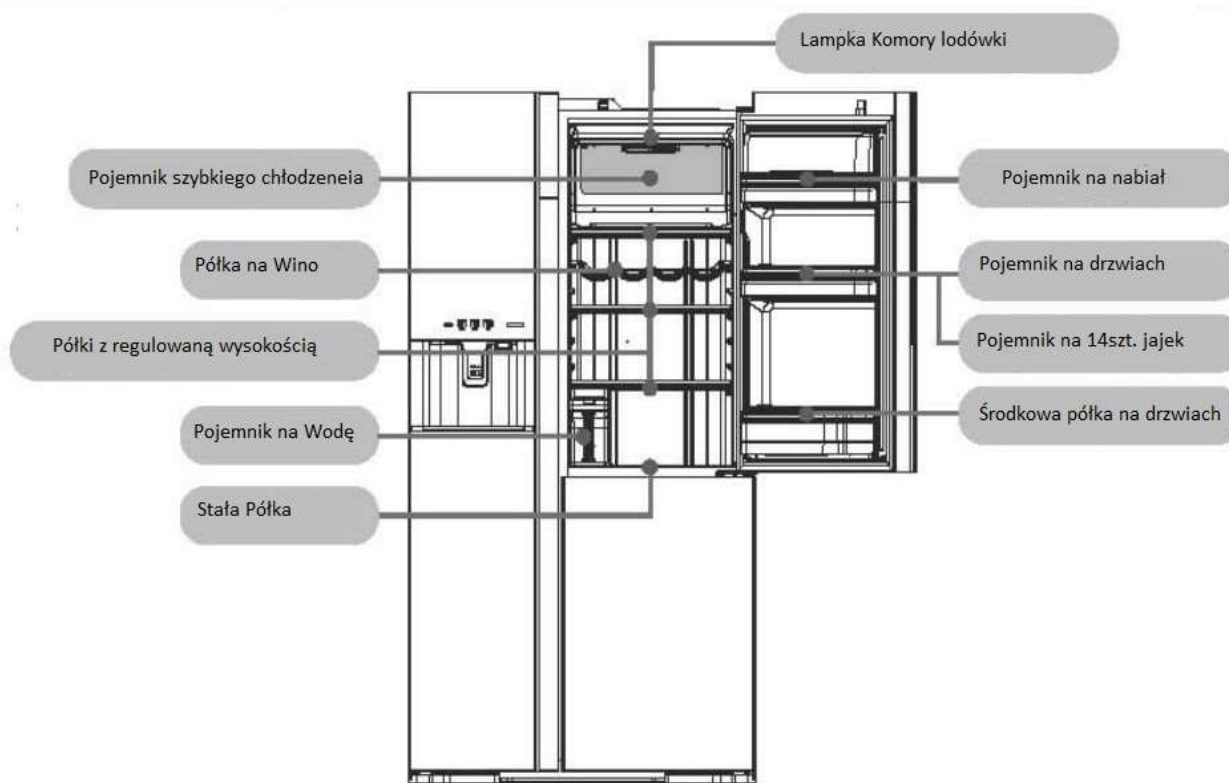

### Funkcja szybkiego chłodzenia „Quick cooling”

- Użyj tej funkcji, jeśli chcesz szybciej schłodzić zakupione produkty lub napoje.
1. Umieść produkty spożywcze na górnej półce "Quick Cooling".
  2. Naciśnij przycisk "Quick Cooling".

### Regulacja wysokości półek

- Położenie półek można regulować i dopasować do wysokości zamrożonej żywności
1. Zdejmij produkty z półki.
  2. Lekko podnieś przednią krawędź półki i pociągnij delikatnie półkę do siebie.
  3. Przenieś półkę na pożądaną poziom i wsuń aż do oporu i opuść przednią krawędź.

### Balkoniki w drzwiach.

- Przydatne do przechowywania masła, sera lub produktów mlecznych.
- Otwieraj i zamykaj drzwi powoli. Jeśli otworzysz lub zamkniesz drzwi ze zbyt dużą siłą, butelki mogą wypaść z balkonika.

### Pojemnik na nabiał.

- Przechowuj jaja w specjalnie do tego celu przeznaczony tacy. Taca mieści do 14 jaj, gdy jest umieszczona normalnie.
- Po odwróceniu, taca na jaja może być stosowana jako uchwyt do małych produktów.
- Nie umieszczaj wilgotnych produktów spożywczych przed otworem nawiewu zimnego powietrza (z tyłu komory) ponieważ może to spowodować ich zamrożenie. Wilgotne produkty dotykające ścianek chłodziarki mogą również zamrozić. Przechowuj jedzenie lekko odsunięte od ścianek lodówki.
- Wkładając żywność do komory, staraj się nie uderzyć o pokrywę lampy. Pokrywa lampy może pęknąć.
- Ostudź przygotowaną potrawę przed włożeniem do lodówki. Plastikowe elementy wewnątrz lodówki mogą się zdeformować.



## 12. Komora świeżych warzyw

3 szuflady pozwalają na wygodne rozłożenie produktów spożywczych.

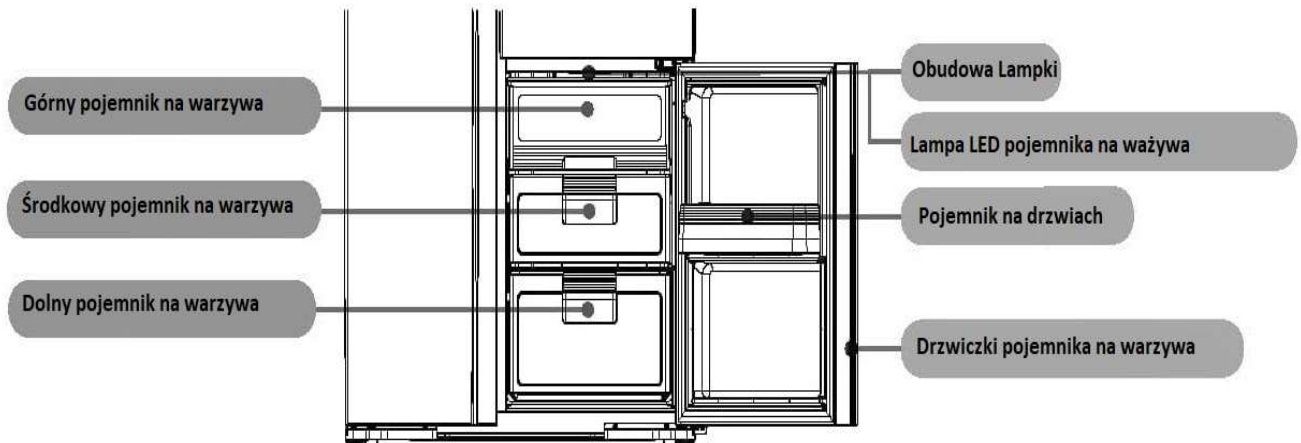

### Szuflada górna

■ Przechowuj częściowo zużyte warzywa lub małe warzywa takie jak pomidory lub cytryny. Ta szuflada ma pokrywę, więc można ją łatwo otworzyć i zamknąć.

### Szuflady: środkowa i dolna

■ Przechowuj średnie i duże warzywa takie, jak kapusta i sałata.

Owiń warzywa w następujących sytuacjach.

- Podczas przechowywania mocno pachnących warzyw lub gdy martwisz się, że ich zapach może rozprzestrzeniać się na inne produkty spożywcze
- Podczas przechowywania częściowo zużytych warzyw lub owoców
- Jeśli niepokoisz się kondensacją wewnątrz szuflady
- Gdy jest mało warzyw lub wiele zapakowanych warzyw
- W zależności od ilości i rodzaju przechowywanych warzyw, może pojawić się kondensacja wewnątrz lub na suficie komory, lub szuflady. Zetrzyj kondensację suchą ściereczką.

### UWAGA!

■ Podczas zamykania dolnych drzwi chłodziarki, upewnij się, że każda z szuflad na warzywa jest całkowicie wsunięta. Jeśli drzwiczki będą zamykane, gdy choć jedna szuflada będzie nadal wysunięta – szuflada lub drzwiczki mogą zostać uszkodzone.

### Balkoniki w drzwiach.

- Przydatne do przechowywania butelek z napojami.
- Otwieraj i zamykaj drzwi komory na warzywa powoli. Jeśli otworzysz lub zamkniesz drzwi ze zbyt dużą siłą, butelki mogą wypaść z balkonika.

### 13. Użytkowanie dozownika zimnej wody i kostkarki lodu

Możesz nalać sobie zimną szklankę wody bez konieczności otwierania lodówki przez proste naciśnięcie przycisku. Co więcej, w zasobniku jest automatycznie gromadzony lód, umożliwiając dozowanie kostek lub lodu kruszonego.

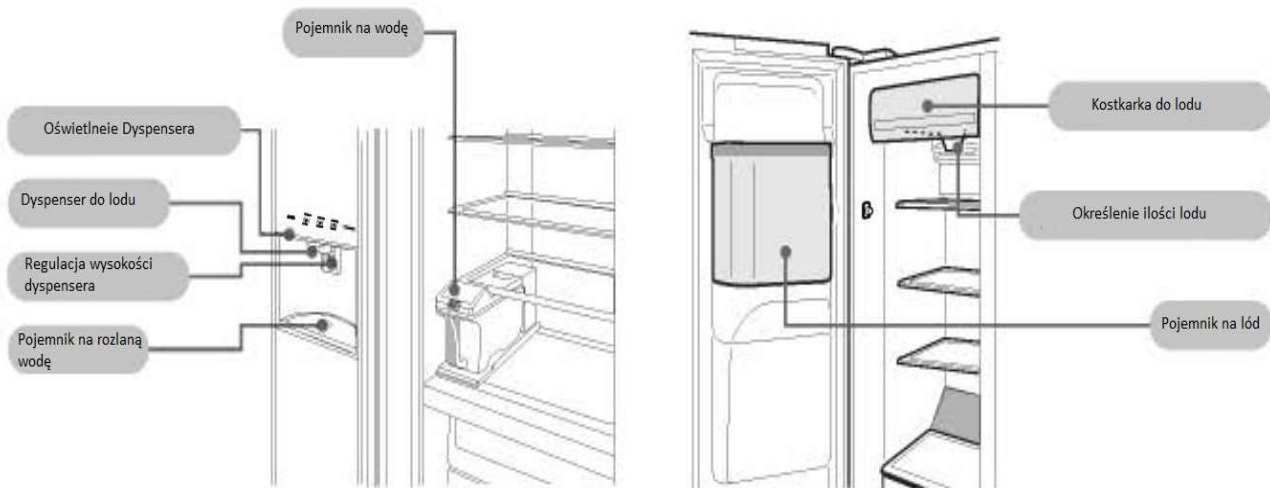

- Jeśli przewód zasilający zostanie odłączony, gdy lodówka jest w użyciu lub jeśli wystąpi awaria zasilania, ustawione wcześniej parametry i funkcje zostaną automatycznie przywrócone po powrocie zasilania.
- Wszystkie lampki wyświetlacza włączają się po ok. 5 sekundach po powrocie zasilania.
- Dozownik lodu jest fabrycznie ustawiony na "Lód kuszony".



**Zachowaj ostrożność! Kruszarka znajdująca się w pojemniku z lodem, wewnątrz zamrażarki (na jej drzwiach) obraca się i może spowodować obrażenia palców!**

- Nie wkładaj rąk do pojemnika na lód (wewnątrz zamrażarki, na jej drzwiach).
- Nie używaj dozownika na lód z odłączonym pojemnikiem na lód.
- Kiedy ktoś inny korzysta z lodówki, nie otwieraj drzwi ani nie korzystaj z panelu sterowania.
- Nie dotykaj żadnych mechanicznych części automatu do podawania lodu **wewnątrz zamrażarki, na jej drzwiach**, ponieważ mechanizm automatu obraca się i istnieje ryzyko obrażeń palców itp.
- Nie pozwalaj dzieciom obsługiwać dystrybutora, ponieważ może to spowodować obrażenia.
- Nie wykorzystuj pojemnika na lód do zabawy ani do wieszania.
- Nie demontuj, nie naprawiaj, nie modyfikuj lodówki samodzielnie. W razie konieczności jakiegokolwiek naprawy skonsultuj się z autoryzowanym serwisem.
- Nie używaj pojemnika na lód do przechowywania innych przedmiotów, poza lodem wytworzonym przez kostkarkę, ponieważ może to spowodować awarię urządzenia.
- Nie dotykaj dźwigni wykrywania poziomego lodu w automacie do robienia kostek lodu (w zamrażarce u góry), ponieważ może to spowodować wypadek.
- Nie wkładaj palców do wylotu lodu z dozownika ani nie dotykaj żadnych pobliskich części. Twoje palce mogą zostać zaciśnięte lub zranione.
- Nie używaj delikatnych naczyń szklanych do pobierania lodu bezpośrednio z dozownika, ponieważ może to spowodować rozbicie szkła i obrażenia.



## Użytkowanie dozownika zimnej wody i kostkarki lodu, cd.

### 13.1. Napełnianie pojemnika na wodę

Napełnij zbiornik na wodę (znajdujący się w komorze chłodziarki) w opisany poniżej sposób.

Uwaga: Pamiętaj, aby dokładnie umyć zbiornik na wodę przed pierwszym użyciem.

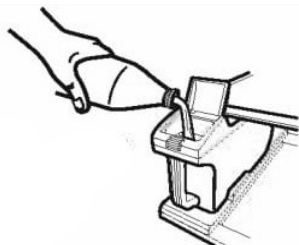

- Napełnianie w komorze lodówki. Naciśnij przycisk na zbiorniku wody, aby otworzyć pokrywę i napełnij zbiornik wodą do poziomu „Full”.

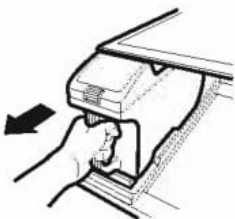

- Napełnianie poza komorą lodówki. Wyjmij zbiornik na wodę (przytrzymaj uchwyt i pociągnij zbiornik wody do siebie.)

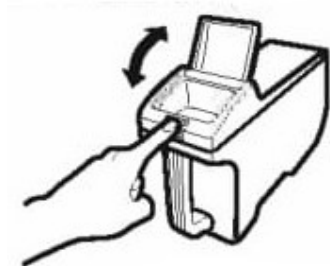

- Naciśnij przycisk na zbiorniku wody, aby otworzyć pokrywę i napełnij zbiornik wodą do poziomu „Full”.

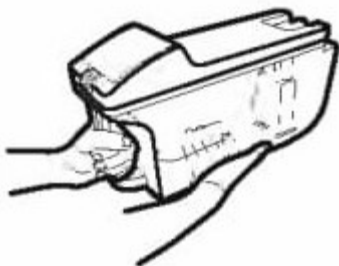

- Przenieś ostrożnie zbiornik wody za uchwyt. Trzymając zbiornik na wodę, umieść jedną dłoń pod zbiornikiem, aby zapewnić stabilność.

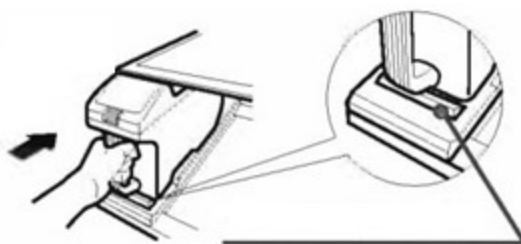

- Wsuń zbiornik wody na półkę, aż przejdzie przez linię "Pozycja zbiornika". Jeśli zbiornik na wodę nie zostanie włożony do końca, woda nie zostanie dostarczona do dystrybutora wody i kostkarki co spowoduje niepoprawne działanie.



- Nie wolno wlewać innych płynów niż woda do pojemnika na wodę. Dostanie się do układu płynów takich jak sok, napoje gazowane, herbata, czy gorąca woda może uszkodzić układ chłodzący lodówki.
- Plastik, z którego wykonany jest pojemnik na lód jest odporny na temperaturę do +50C.

## Użytkowanie dozownika zimnej wody i kostkarki lodu, cd.

- Zarazki mogą się szybko rozmnażać, gdy w zbiorniku wodnym używana jest woda przefiltrowana, pozbawiona chloru, woda mineralna lub woda przegotowana. Pamiętaj o regularnym czyszczeniu zbiornika na wodę.
- Wymieniaj wodę w zbiorniku co najmniej raz w tygodniu.
- Jeśli nie będziesz używać zbiornika na wodę przez dłuższy czas, dokładnie wyczyść i osusz zbiornik i umieść suchy w lodówce.
- Pojemność zbiornika na wodę wynosi ok. 4 litry.

### 13.2. Lampka kontrolna pustego pojemnika na wodę "Tank Empty"



Gdy zbiornik na wodę jest bliski opróżnienia włącza się lampka kontrolna "Tank empty" (Pusty zbiornik)

Gdy tak się stanie napełnij zbiornik na wodę.

■ Jeśli zbiornik na wodę nie zostanie ustawiony we właściwej pozycji, zaświeci się lampka "Pusty zbiornik" nawet jeśli zbiornik na wodę nie jest pusty. Kiedy to nastąpi, wyreguluj położenie zbiornika na wodę i upewnij się, że jest całkowicie wciśnięty na swoje miejsce.

■ Lampka tymczasowo zgaśnie przy otwarciu i zamknięciu drzwi lodówki, ale zostanie ponownie włączona, jeśli zbiornik na wodę będzie nadal pusty.

### 13.3. Użytkowanie kostkarki do lodu.

■ Aby dozownik podał duże kostki lodu naciśnij przycisk „CUBES” (Kostki), a następnie naciśnij szklanką na dźwignę.



■ Aby dozownik podał lód kruszony naciśnij przycisk „CRUSHED” (Kruszony), a następnie naciśnij szklanką na dźwignę.

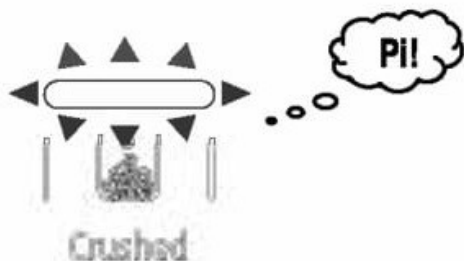

## UWAGI:

- Ze względów higienicznych, po pierwszej instalacji lub długiej przerwie należy wyrzucić pierwsze 2 szklanki kostek lodu.
- Trzymaj szklankę wysoko w stosunku do dźwigni dyspensera, aby zapobiec rozpryskiwaniu się lodu.
- Aby zapobiec niewłaściwemu użyciu przycisków i dźwigni dyspensera oraz uniemożliwić dzieciom zabawę z lodówką, zalecane jest użycie funkcji "Zabezpieczenie przed dziećmi"
- Jeśli kostki lodu w dozowniku lodu pozostaną nieużywane przez długi czas, mogą się ze sobą skleić i tworzyć duży blok lodu. Dlatego zaleca się częste używanie dozownika.
- Kostki lodu w dozowniku lodu mogą skleić się ze sobą po awarii zasilania z powodu przejściowego wzrostu temperatury w lodówce. Jeśli tak się stanie, wyjmij pojemnik na lód z półki na drzwiach od wewnętrznej strony zamrażarki, wyrzuć lód i dokładnie wysusz. Po wyschnięciu, umieść go na miejscu w lodówce i zrób nową porcję lodu.
- Dozownik lodu zostanie tymczasowo wyłączony, jeśli będzie używany w sposób ciągły przez więcej niż ok. 16 sekund. W takim przypadku podświetlenie dozownika zacznie migać, wskazując, że dozownik lodu przestaje działać. Odsuń szklankę od dźwigni dyspensera, aby zresetować system. Po chwili dozownik można ponownie używać.
- W zamrażalniku zaleca się stosowanie temperatury  $-18^{\circ}\text{C}$  lub  $-19^{\circ}\text{C}$ . Jeśli temperatura zamrażarki jest ustawiona na  $-15^{\circ}\text{C}$ , lub do komory zostanie włożona duża ilość ciepłych produktów spożywczych kostki lodu mogą się sklejać i tworzyć jednolitą bryłę lodu. Zaleca się usunięcie bryły lodu z pojemnika.

## 13.4. Włączanie i wyłączanie dozownika



- Gdy kostkarka jest aktywna – świeci się lampka kontrolna.



- Aby wyłączyć funkcję kostkarki naciśnij przycisk „Ice Maker” do usłyszenia sygnału dźwiękowego i zgaśnięcia lampki.



- Aby włączyć funkcję kostkarki naciśnij przycisk „Ice Maker” do usłyszenia sygnału dźwiękowego i zapalenia się lampki.

Aby przygotować kostki lodu szybciej, wykorzystaj funkcję szybkiego zamrażania „Quick freezing”.

Czas przygotowania kostek lodu		Pojemność maksymalna
Normalne	Mniej więcej 90-110 minut	Mniej więcej 160 kostek
Quick Freezing	Mniej więcej 70-90 minut	

- Pokazany powyżej czas przygotowania kostek lodu ma charakter orientacyjny i zależy od temperatury otoczenia i otwierania i zamykania drzwi.
- Kostki lodu na pewno nie powstaną, dopóki wewnątrz lodówki nie będzie wystarczająco chłodne. Wykonanie kostek lodu może trwać 24 godziny lub dłużej po raz pierwszy po instalacji. Zwykle jednak potrzeba ok. trzech godzin, aby uzyskać 8 (osiem) kostek lodu.
- Czas robienia lodu będzie dłuższy w następujących sytuacjach:
  - gdy drzwi są często otwierane i zamykane
  - gdy wystąpi awaria zasilania
  - gdy do lodówki zostało w krótkim czasie włożone dużo produktów wymagających schłodzenia.
- Zimą lub gdy temperatura otoczenia jest niska, lub latem, gdy jest wyjątkowo gorąco.

### 13.5. Użytkowanie dozownika zimnej wody.

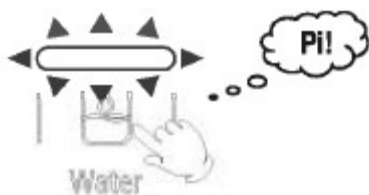

- Aby dozownik podał zimną wodę naciśnij przycisk „WATER” (Woda), a następnie naciśnij szklanką na dźwignę.



- Gdy zbiornik na wodę jest bliski opróżnienia włącza się lampka kontrolna "Tank empty" (Pusty zbiornik). Gdy tak się stanie napełnij zbiornik na wodę.

### UWAGI:

- Ze względów higienicznych, po pierwszej instalacji lub długiej przerwie należy wylać pierwsze 2 szklanki wody.
- Czas przygotowania zimnej wody zależy od temperatury otoczenia i otwierania i zamykania drzwi. Schłodzenie wody może trwać 24 godziny lub dłużej szczególnie latem, gdy jest wyjątkowo gorąco. Zwykle jednak potrzeba 8-9 godzin, aby schłodzić 4 litry wody w pojemniku.
- Aby szybko schłodzić wodę możesz skorzystać z dozownika kostek lodu i wrzucić kilka kostek do szklanki z wodą.
- Dozownik zimnej wody zostanie tymczasowo wyłączony, jeśli będzie używany w sposób ciągły przez więcej niż ok. 60 sekund. W takim przypadku podświetlenie dozownika zacznie migać, wskazując, że dozownik przestaje działać. Odsuń szklankę od dźwigni dyspensera, aby zresetować system. Po chwili dozownik można ponownie używać.
- Odczekaj 2 do 3 sekund przed zabraniem szklanki spod dozownika po zakończeniu dozowania wody lub lodu. Jeśli wyjmiesz filiżankę bez czekania, woda lub lód może wpaść do tacy ociekowej, lub na podłogę.
- Wycieraj regularnie wodę gromadzącą się w tacce ociekowej suchą ściereczką lub wyjmij tackę z dozownika i wylej zgromadzoną wodę.

## 13.6. Utrzymanie i konserwacja zbiornika na wodę

■ Aby zapobiec gromadzeniu się brudu, osadu i tzw. kamienia z wody, pamiętaj, aby raz w tygodniu przepłukać zbiornik na wodę.

### Otwieranie pokrywy zbiornika.

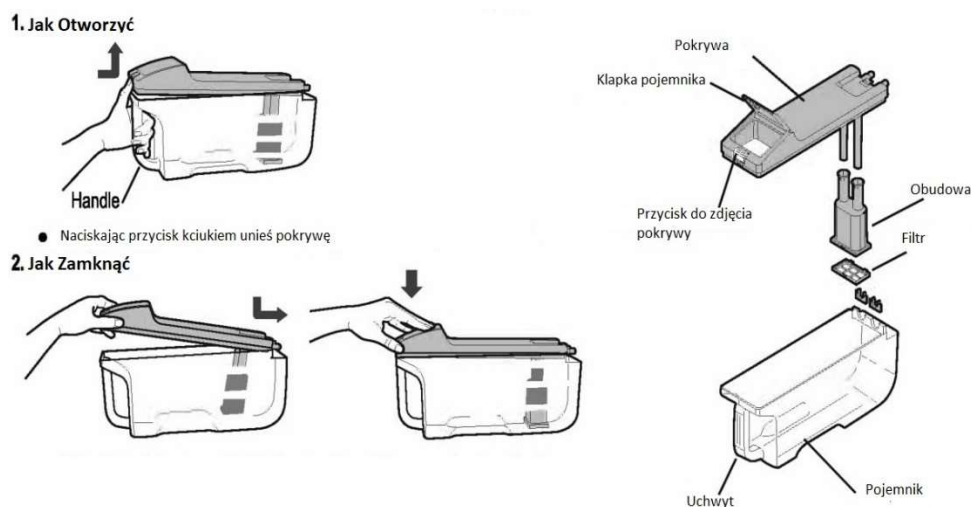

■ Jeśli automatyczna kostkarka do lodu nie jest ustawiona na "Stop", pompa wodna może czasami wydawać dźwięki. To nie jest usterka.

### Czyszczenie filtra.



■ Do czyszczenia filtra nie używaj chemicznych środków czyszczących, ponieważ może to spowodować uszkodzenie filtra.

■ Wymień filtr wody, gdy się zużyje. Filtry do wody wymagają wymiany co 3 - 4 lata.

### 13.7. Utrzymanie i konserwacja pojemnika na lód.

■ Jeśli planujesz nie korzystać z dozownika lodu przez długi czas, dokładnie wyczyść i wysusz pojemnik na lód i ponownie zainstaluj na swoje miejsce w lodówce.



1. Aby wyłączyć funkcję kostkarki naciśnij przycisk „Ice Maker” do usłyszenia sygnału dźwiękowego i zgaśnięcia lampki.

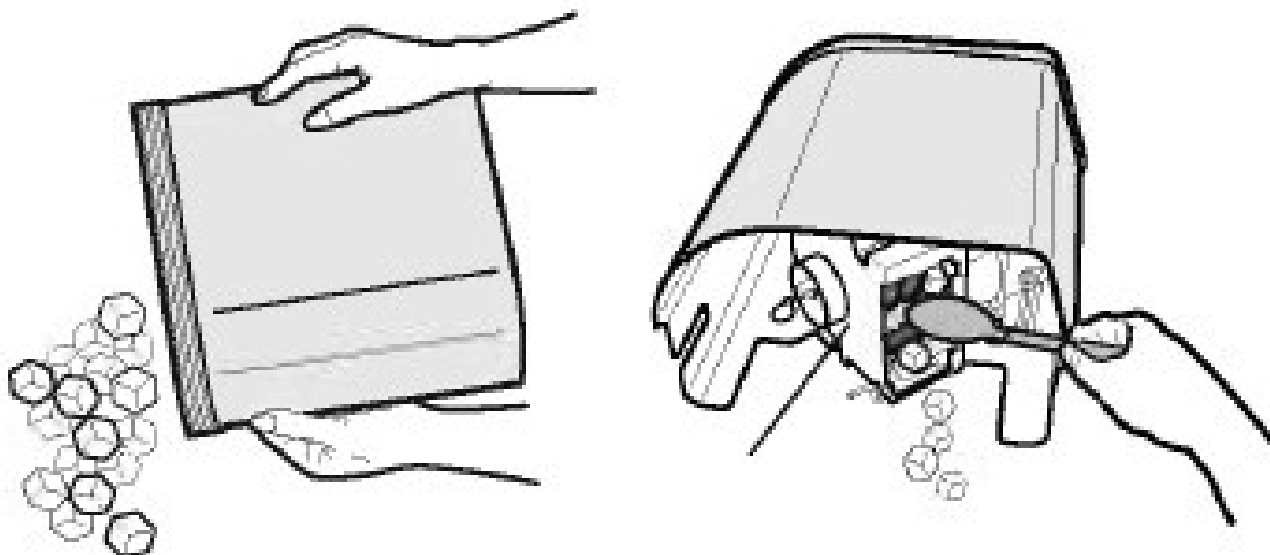

2. Wyjmij pojemnik na lód. Wyrzuć kostki lodu z pojemnika i obudowy młynka kruszarki. Dokładnie wyczyść i wysusz pojemnik na lód i ponownie zainstaluj na swoje miejsce w lodówce.

3. Jeśli w obudowie kruszarki nadal znajdują się kostki lodu połóż pojemnik i usuń je za pomocą np. łyżki.



**UWAGA!** Pozostawione kostki lodu w pojemniku na dłuższy czas mogą się sklejać i tworzyć jednolitą bryłę lodu. Dozownik lodu może źle działać albo zostać uszkodzony przy próbie uruchomienia.

## Utrzymanie i konserwacja, cd.

**Przed przystąpieniem do konserwacji upewnij się, że lodówka jest odłączona od zasilania.**

### Instrukcje dotyczące regularnego czyszczenia

1. Wytrzyj zasobnik kostek lodu do sucha za pomocą miękkiej ściereczki.

### Instrukcje dotyczące wyjmowania i czyszczenia zasobnika lodu.

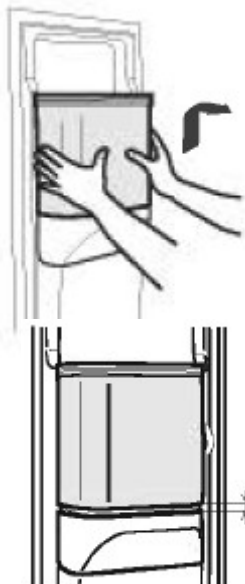

1. Chwyć górną część pojemnika z obu stron, lekko podnieś i następnie przyciągnij do siebie.
2. Po wyjęciu lodu wytrzyj zasobnik miękką ściereczką w środku i na zewnątrz.
3. Jeśli w obudowie kruszarki nadal znajdują się kostki lodu połóż pojemnik i usuń je za pomocą np. łyżki.
4. Podczas wkładania pojemnika na swoje miejsce upewnij się, że nie ma luki na dole.
  - Jeśli pojemnika nie można opuścić na miejsce, obróć młynek o 90 stopni, a następnie ponownie spróbuj prawidłowo włożyć pojemnik.

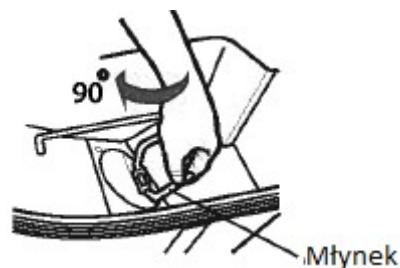

**Zachowaj ostrożność, ponieważ młynek w pojemniku z lodem obraca się i może spowodować obrażenia.**

- Przed wykonaniem konserwacji upewnij się, że lodówka jest odłączona.
- Nie wkładaj rąk do pojemnika na kostki lodu.
- Nie używaj dozownika lodu, jeśli pojemnik jest wyjęty z lodówki.
- Nie należy demontować, naprawiać ani modyfikować urządzenia. Gdy konieczne są naprawy, skontaktuj się z autoryzowanym serwisem.



**Ostrożnie • Nie dotykaj ostrzy kruszarki po jej wyjęciu. Istnieje ryzyko obrażeń.**



Tacka ociekowa dozownika.

Jeśli tacka zabrudzi się, wyjmij ją i ołucz.

1. Aby wyjąć tackę ociekową, pociągnij ją lekko do przodu.
2. Aby zainstalować tacę, włóż najpierw 2 zaczepy z tyłu, a następnie 3 z przodu.



- Wytrzyj wszelką wodę lub zanieczyszczenia we wnętrzu dozownika (szczególnie na dole) miękką ściereczką.

## 14. Konserwacja urządzenia.

### Ostrzeżenie

**Przed przystąpieniem do konserwacji należy koniecznie odłączyć przewód zasilający. Nieodłączenie kabla zasilającego może spowodować porażenie prądem lub obrażenia.**

- Wyjmij produkty spożywcze. Wytrzyj wnętrze lodówki do czysta.
- Zalecamy niezwłoczne usuwanie zanieczyszczeń. Zaleca się również, aby czyścić mniej widoczne elementy powierzchni lodówki co najmniej raz w roku.
- Do wycierania powierzchni używaj miękkiej ściereczki zwilżonej letnią wodą. Aby usunąć trudne zanieczyszczenia, użyj rozcieńzonego detergentu, a następnie wytrzyj za pomocą szmatki zwilżonej letnią wodą.

**Następujące części można czyścić szmatką zwilżoną czystą wodą:**

### Zamrażarka

- Półki o regulowanej wysokości
- Stałe półki
- Balkoniki w drzwiach
- Dozownik lodu

### Chłodziarka

- Półki o regulowanej wysokości
- Balkoniki w drzwiach i ich pokrywy
- Pojemniki na nabiał

### Komora świeżych warzyw

- Szuflady i ich pokrywy
- Balkoniki w drzwiach

### Czyszczenia panelu sterowania

- Wytrzyj miękką, suchą szmatką. Upewnij się, że na panelu sterowania nie pozostała woda, gdyż panel może ulec uszkodzeniu.

### Czyszczenie uszczelki drzwi

- Uszczelka jest wyjątkowo podatna na zanieczyszczenia, więc należy ją dokładnie oczyścić.

### Czyszczenie rynienki ociekowej

- Należy dokładnie wytrzeć zgromadzone tam zanieczyszczenia.



### Panel tylny, boki i podłoga pod lodówką

1. Wysuń lodówkę (uwaga na możliwe zarysowanie podłogi!). Rozłóż matę ochronną lub inny materiał, jeśli podłoga jest delikatna.
2. Wytrzyj zanieczyszczenia na panelu tylnym i ścianach lodówki, oraz na miejscu, gdzie stoi lodówka.
  - Ze względu na konwekcję powietrza są to miejsca, w którym występuje sporo zanieczyszczeń.
3. Jeśli na powierzchni umytych części pozostają krople wody - wytrzyj je.
4. Włóż wszystkie wyjęte elementy i akcesoria na miejsce.

### Kontrola przewodu zasilającego

- Sprawdź, czy są widoczne uszkodzenia kabla zasilającego, gniazdka lub nadmierne nagrzewanie instalacji? Jeśli zauważysz problem z przewodem zasilającym, wtyczką lub gniazdkiem, skonsultuj się z autoryzowanym serwisem. **NIE NAPRAWIAJ SAMODZIELNIE!**
- Jeśli wtyczka jest zanieczyszczona kurzem usuń cały kurz suchą szmatką.
- Podłącz przewód zasilający do gniazdka aż do końca i tak, aby wychodzący z wtyczki przewód zasilający skierowany był w dół.
- Jeśli wtyczka zostanie podłączona zaraz po odłączeniu, sprężarka nie uruchomi się przez 5 minut. Jeśli jednak wewnątrz lodówki nie jest zimne – kompresor zacznie działać w ciągu około 30 sekund.

### Inne

- Nie używaj: alkalicznego lub słabo alkalicznego detergentu kuchennego, proszku do szorowania, mydła, ropy naftowej, wrzącej wody, ostrej ściereczki do czyszczenia, kwasu, benzyny, alkoholu lub wybielacza (szczegółowe informacje znajdują się na opakowaniu detergentu).
- Gdy olej kuchenny, sok z owoców cytrusowych lub sok z dowolnego jedzenia wyleje się na lodówkę, lub do komory należy go niezwłocznie wytrzeć.
- Używając specjalnych chusteczek nawilżanych środkami czyszczącymi, należy przestrzegać ostrzeżeń dotyczących jej zastosowania. Drzwi, powierzchnie malowane i plastikowe części mogą zostać zardapane lub odbarwione taką chusteczką.
- Taca do odparowywania skroplin znajdująca się z tyłu lodówki na sprężarce nie wymaga czyszczenia.

### Wymywanie akcesoriów

#### Pokrywa górnej szuflady w komorze świeżych warzyw



- Pchnij dolny prawy zaczep do tyłu a następnie pchnij całą prawą stronę do tyłu. Następnie pociągnij lewą stronę do siebie.

## Szuflady

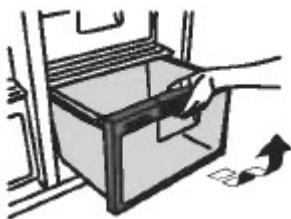

- Pociągnij szufladę do siebie, a następnie podnieś ją.

## Balkoniki w drzwiach

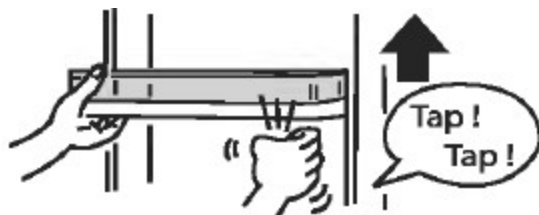

- Lekko uderz od spodu w balkonik po lewej i prawej stronie. Podnieś do góry.
- Podczas montażu balkonik należy wepchnąć od góry na swoje miejsce w kontrolowany sposób, bez zużycia nadmiernej siły.

## Pokrywa balkonik w drzwiach

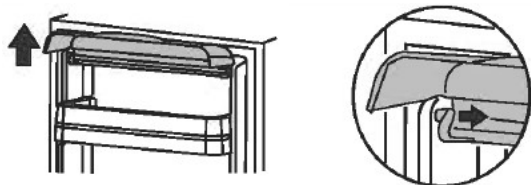

- Podnieś pokrywę, a następnie pociągnij do siebie zaczepy z lewej i prawej strony.

## Wymowanie półek

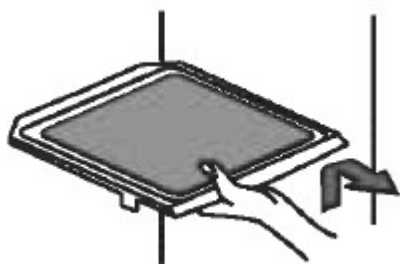

1. Zdejmij produkty z półki.
2. Lekko podnieś przednią krawędź półki i pociągnij delikatnie półkę do siebie.
3. Aby zainstalować półkę wsuń ją aż do oporu i opuść przednią krawędź.

## **Wymiana lampy oświetlenia w lodówce**



**Nie wymieniaj oświetlenia samodzielnie. Nie zdejmuj oprawki lampki!**

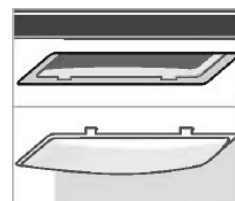

Gdy lampka oświetlenia wewnętrznego jest uszkodzona, skontaktuj się z autoryzowanym serwisem.



**Podjmij natychmiastowe działania w przypadku zablokowania dozownika lodu**

**Ostrzeżenie**

Przed przystąpieniem do konserwacji należy koniecznie odłączyć przewód zasilający. Nieodłączenie kabla zasilającego może spowodować porażenie prądem lub obrażenia.

Usuwanie sklejonych ze sobą kostek lodu z zasobnika i młynka, jeśli zasobnik kostek lodu jest sklejony bryłą lodu z dolną częścią (w wewnętrznej stronie drzwi chłodziarki).

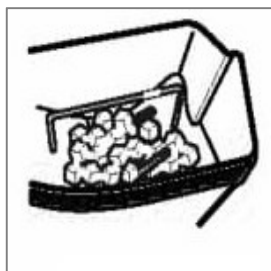

1. Wyjmij wszystkie luźne kostki lodu z pojemnika, aż zostanie tylko bryła lodu.
2. Umieść szklankę przy wylocie lodu w kostkarce, wewnątrz podajnika kostek lodu.

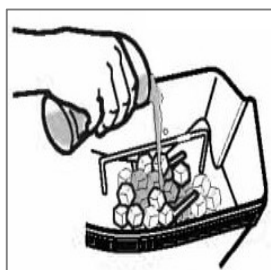
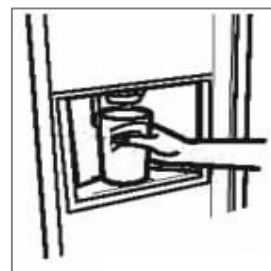

3. Delikatnie wlewaj ciepłą wodę do młynka, kontynuując tak długo, aż będzie możliwe oddzielenie zasobnika lodu od młynka i wyjęcie go.
4. Sprawdź obudowę młynka, aby upewnić się, że nie ma tam już bryły lodu. Jeśli jednak jeszcze jest, usuń ją i wyczyść. Jeśli nie jest możliwe usunięcie bryły lodu – kontynuuj wlewanie ciepłej wody do młynka (kruszarki).

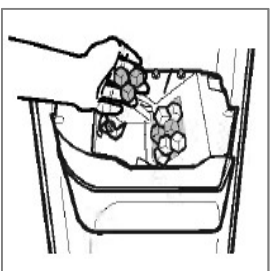
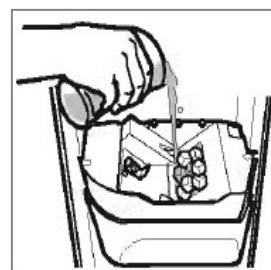

5. Jeśli już możesz - wyjmij elementy i włóż do ciepłej wody w celu roztopienia i usunięcia resztek lodu.

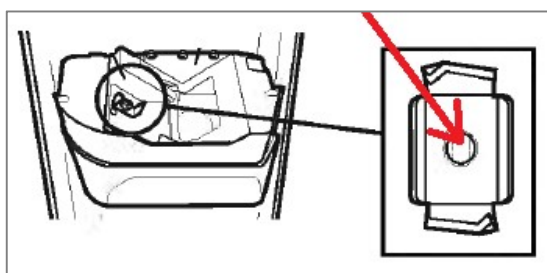
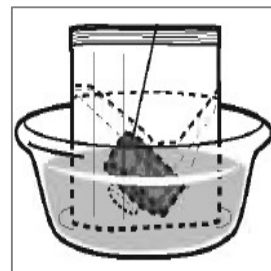

6. Sprawdź oś kruszarki (część skrzynki silnikowej), upewnij się, że jest prawidłowo umieszczona i nie jest luźna. Jeśli młynek jest luźny, możliwe jest odkształcenie otworu w środku osi. W takim przypadku prosimy o kontakt z autoryzowanym serwisem w celu uzyskania pomocy.

7. Dokładnie wyczyść i wysusz pojemnik na lód i ponownie zainstaluj na swoje miejsce w lodówce.
8. Uruchom ponownie lodówkę i odczekaj chwilę, aż osiągnie zadaną temperaturę.
9. Sprawdź działanie kruszarki, ruch silnika i prawidłowe położenie elementów.

## 15. Rozwiązywanie problemów

Zanim wezwiesz serwis wykonaj kilka czynności sprawdzających. W przypadku wystąpienia usterki, której nie można samemu usunąć należy skontaktować się z autoryzowanym serwisem. Zalecamy sprawdzenie lodówki samemu, aby uniknąć niedogodności związanych z jej naprawą serwisową. Dane kontaktowe znajdują się na karcie gwarancyjnej oraz na końcu niniejszej instrukcji.

### Ogólne problemy

Problem	Punkt do sprawdzenia	Szczegółowe punkty kontrolne i środki zaradcze
Lodówka w ogóle nie chłodzi.	Czy wtyczka zasilania włączona jest do kontaktu?	Sprawdź poprawne zasilanie w gniazdku. Upewnij się, że przewód zasilający jest dobrze podłączony. Sprawdź skrzynkę bezpieczników, czy któryś jest przepalony lub wyłączony.
Lodówka nie chłodzi prawidłowo.	Czy lodówka została niedawno zainstalowana?	Wymagane jest około 4 godzin do ochłodzenia lodówki. W lecie może być wymagane do 24 godzin.
	Sprawdź, czy lodówka została poprawnie zainstalowana.	Czy twoja lodówka jest wystawiona na bezpośrednie działanie promieni słonecznych? Czy w pobliżu znajduje się urządzenie do wytwarzania ciepła, takie jak kuchenka gazowa? Czy wokół lodówki jest wystarczająco dużo miejsca?
	Sprawdź, czy temperatura komory zamrażarki jest ustawiona na poziom 1 lub 2 i czy temperatura w komorze chłodziarki jest ustawiona na poziom 1 lub 2?	Ustaw temperaturę komory zamrażarki na poziom 3 i ustaw temperaturę w chłodziarce na poziom 3.
	Sprawdź wnętrze lodówki.	Czy w lodówce jest zbyt dużo jedzenia? Czy wylot zimnego powietrza jest zablokowany przez jakieś artykuły spożywcze? Czy do środka zostały włożone gorące potrawy?
	Czy często otwierane są drzwi? Czy może drzwi dotykają włożonych produktów i nie zamykają się całkowicie? Czy między uszczelką drzwi a głównym elementem chłodziarki znajduje się coś takiego, jak plastikowa torba, czy są jakieś luki?	Zalecamy szybkie otwieranie i zamykanie drzwi, oraz możliwie rzadkie ich otwieranie i zamykanie. Potwierdź, że nie ma szczelin, gdy drzwi są zamknięte. Gdy zamykasz drzwi upewnij się, że pomiędzy uszczelką drzwi a korpusem chłodziarki nie ma żadnych przedmiotów ani plastikowych toreb.
	Czy to gorący letni dzień?	Ustaw temperaturę w komorze zamrażarki na poziom 4 lub 5, a komorze lodówki na poziom 4 lub 5. W upalne dni wydajność chłodzenia może się zmniejszyć, lody mogą stać się miękkie, a temperatura w balkonikach drzwi może wzrosnąć.
	Ponieważ komora zamrażarki ma pierwszeństwo w chłodzeniu podczas operacji "szybkiego zamrażania", temperatura wewnątrz komory chłodziarki może wzrosnąć.	Unikaj otwierania i zamykania drzwi w największym możliwym stopniu.
Żywność w komorach chłodziarki i świeżych warzyw zamarza.	Czy ustawienie temperatury w komorze chłodziarki jest ustawione na poziom 4 lub 5? Czy temperatura otoczenia wynosi 5C lub mniej?	Zmień ustawienie temperatury w komorze chłodziarki na poziom 3 lub 2. Po ustawieniu na poziom 5 żywność może zamarznąć. Jeśli ustawienie temperatury w komorze chłodziarki jest ustawione na poziom 1, żywność jest mniej podatna na zamrażanie.
	Czy jakiegokolwiek wilgotne produkty zostały umieszczone przed wylotem zimnego powietrza lub z tyłu półki lodówki?	Wilgotne produkty spożywcze mogą zamarznąć, dlatego nie należy umieszczać jej przed wylotem zimnego powietrza lub z tyłu półki lodówki.
	Czy jest przechowywana jakaś wilgotna potrawa, która dotyka tylnej lub lewej ściany komory?	Gdy produkty dotykają ścianki działowej zamrażarki, w której temperatura jest dużo nie niższa - mogą zamarznąć. Zmniejsz ustawienie temperatury lub odsuń żywność od ścianki.
Tworzy się kondensacja (lub szron).	Gdy wilgotność powietrza jest, na zewnętrznej stronie urządzenia, na uszczelce drzwi lub na drzwiach może skraplać się para wodna. Ponadto po otwarciu i zamknięciu drzwi zimne powietrze może spowodować zaparowanie powierzchni drzwi. Nie jest to problem.	Wytrzyj suchą szmatką. Kondensacja jest mniej prawdopodobna, jeśli ustawienie temperatury w zamrażarce zostanie zmienione na poziom 3 lub 2.
	Czy na szufladach w komorze na warzywa tworzy się kondensacja?	Dzieje się tak, ponieważ w szufladzie utrzymuje się wysoka wilgotność, aby zapobiec wysychaniu warzyw i zwiększyć ich żywotność. Wytrzyj suchą szmatką.
	Czy drzwi są bezpiecznie zamknięte?	Jeżeli pomiędzy uszczelką drzwi a korpusem lodówki są szczeliny, wzrasta nie tylko temperatura wewnątrz, ale również kondensacja lub szron. Proszę dokładnie zamknąć drzwi.
	Czy drzwi były otwierane przez długi czas, czy często otwierane i zamykane?	Ogranicz otwieranie i zamykanie drzwi. Korzystając z lodówki szybko otwieraj i zamykaj drzwi. Nie trzymaj drzwi otwartych!

## Rozwiązywanie problemów, cd.

### Ogólne problemy

Problem	Punkt do sprawdzenia	Szczegółowe punkty kontrolne i środki zaradcze
Woda gromadzi się wewnątrz lodówki lub na podłodze.	Czy drzwi dotykają produktów spożywczych na półkach i nie zamykają się całkowicie? Czy wyciekła jakaś woda w plastikowej butelce?	Jeśli drzwi nie są całkowicie zamknięte, skropliny kapią na drzwi lub na podłogę. Proszę całkowicie zamknąć drzwi. Przechowuj butelkowaną wodę tak, aby się nie rozlała.
Lodówka jest głośnie.	Czy podłoga jest stabilna? Czy między nóżką lodówki a podłogę dostał się jakiś przedmiot? Czy tylna ściana lodówki dotyka ściany pomieszczenia? Czy odpadła pokrywa nóżki regulowanej ?	Ustaw lodówkę na stabilnej, poziomej podłodze lub na panelu stabilizującym. Zainstaluj lodówkę w miejscu, w którym jest wystarczająco dużo miejsca dookoła niej. Założ pokrywę nóżki regulowanej.
Lodówka wydaje odgłosy (hałasuje), ale te dźwięki nie są oznaką nieprawidłowego działania.	Czasami dźwięk lodówki staje się głośniejszy. Lodówka wydaje dźwięki podobne do: - ciekącej wody - pukania - bulgotania - przypominający smażenie mięsa Brzmi jak coś utknęło w urządzeniu. Szum. Dźwięk pęknięcia plastiku (w środku lodówki) Syjący dźwięk zaraz po zamknięciu drzwi.	Po zainstalowaniu lodówka działa z pełną mocą, aby schłodzić wnętrze, przez do dźwięk będzie głośniejszy. Jest to dźwięk płynu chłodzącego przepływającego przez urządzenie chłodzące. Ten dźwięk może być również słyszalny, gdy sprężarka się zatrzyma. To dźwięki części, takich jak silnik sprężarki, który włącza się zależnie od temperatury wewnątrz lodówki. Jest to dźwięk rozszerzania się i kurczenia tworzywa sztucznego spowodowany zmianą temperatury (np. po otwarciu drzwi). Jest to odgłos chwilowego spadku ciśnienia powietrza, gdy powietrze wchodzące do lodówki nagle ochładza się.
Nieprzyjemny zapach w lodówce.	Czy w środku znajduje się silnie pachnące jedzenie, które nie jest zapakowane? Jedzenie pachnie jak plastik.	Funkcja neutralizacji nie usunie całego zapachu. Takie produkty należy owinąć folią, lub włożyć do pojemnika. Dzieje się tak, ponieważ w lodówce używanych jest wiele plastikowych części. Gdy lodówka obniży temperaturę, zapach stopniowo zniknie.
Lodówka jest ciepła z tyłu i z przodu. Czuć ciepły podmuch na dole.	Część układu chłodniczego ukryta jest w obudowie lodówki i w połączeniu z wentylatorem uwalniają ciepło na zewnątrz lodówki. W trakcie pracy urządzenia czuć ciepło i podmuch związany z pracą wentylatora chłodzenia.	Po zainstalowaniu lodówki temperatura w tych miejscach może wzrosnąć do 50C - 60C . To normalny objaw pracy lodówki.
Podczas dotykania głównego korpusu odczuwalny jest bardzo słaby wstrząs elektryczny.	Czasami lodówka gromadzi elektryczność statyczną, ale nie stanowi to zagrożenia dla bezpieczeństwa.	Jeśli staje się to uciążliwe, zaleca się uziemienie głównego korpusu chłodziarki.
Ciężko jest otworzyć drzwi zaraz po zamknięciu.	Jest to spowodowane chwilowym spadkiem ciśnienia powietrza z powodu nagłego chłodzenia powietrza wpadającego do wnętrza lodówki.	Przez chwilę po zamknięciu może być ciężko otworzyć drzwi, ale wkrótce znów będą się otwierać normalnie.
Kiedy jedne drzwi się zamykają - drugie otwierają się.	Komory chłodziarki i zamrażarki są połączone korytarzem zimnego powietrza, więc ciśnienie powietrza wywołane zamknięciem jednych drzwi może spowodować chwilowe otwarcie innych drzwi.	Zamykanie drzwi powoli wyeliminuje ten problem.

### Dozownik zimnej wody i lodu

Problem	Punkt do sprawdzenia	Szczegółowe punkty kontrolne i środki zaradcze
Dozownik nie podaje lodu.	Czy w zasobniku kostek lodu są kostki?	Zaczekaj, aż zrobią się kostki lodu i spróbuj ponownie.
	Czy lampka "WATER" jest włączona, aby wybrać dozowanie wody?	Dotknij przycisku "CUBES" lub "CRUSHED", aby wybrać dozowanie lodu.
	Czy świeci się kontrolka "Child Lock"?	Zresetuj funkcję "Child Lock".
	Czy świeci się lampka "Tank Empty"?	Napełnij zbiornik wodą maksymalnie do linii "Full". Jeśli jest wystarczająca ilość wody, wsuń zbiornik na wodę na swoje miejsce.
	Czy lampka "Ice Maker" jest wyłączona?	Aktywuj automatyczną kostkarkę lodu i korzystaj z tej funkcji. Sprawdź, czy lampka "Ice Maker" świeci, aby upewnić się, że kostkarka jest aktywna.
	Czy woda w zbiorniku na wodę jest zamrożona?	W przypadku zamrożenia ustaw temperaturę w komorze chłodziarki na poziom 1 lub 2.
	Czy dozownik lodu jest zablokowany obcym przedmiotem, lub lodem?	Usuń przedmiot, lub lód za pomocą łyżki. Nie wolno używać palców, ponieważ dozownik lodu może się obracać i spowodować obrażenia.
	Czy jakieś artykuły, takie jak produkty spożywcze, inne niż lód znajdują się w zasobniku lodu?	Zabierz te artykuły i przechowuj je w innych miejscach w lodówce.
	Czy zasobnik lodu jest prawidłowo umieszczony? Czy jest jakaś luka między dnem zasobnika a mechanizmem młynka?	Jeśli między zasobnikiem a znajdującym się pod nim młynkiem jest luka, podnieś zasobnik, obróć młynek lodu o ok. 90 stopni i wstaw zasobnik na swoje miejsce.
	Czy korzystasz z dozownika do lodu przez ponad 1,5 minuty?	Aby chronić podzespoły elektryczne, system zatrzymuje działanie przez 20 minut w celu schłodzenia. Próba użycia dozownika w tym okresie powoduje jedynie informacyjne miganie podświetlenie podajnika.
	Czy kostki lodu skleiły się razem w zasobniku lodu?	Wyjmij zasobnik kostek, wyrzuć zawartość i przygotuj nowe kostki.
Czy wylot dozownika lodu jest zatkany lodem?	Jeśli wylot zostanie zablokowany lodem - usuń lód.	

## Rozwiązywanie problemów, cd.

## Dozownik zimnej wody i lodu, cd.

Problem	Punkt do sprawdzenia	Szczegółowe punkty kontrolne i środki zaradcze
Przygotowanie kostek lodu zajmuje dużo czasu.	Czy drzwi były często otwierane? Czy dużo nowych produktów zostało jednocześnie włożonych do lodówki?	Nie otwieraj często drzwi. Zachowaj jak największą odległość między jednym artykułem spożywczym a drugim.
	Czy lodówka została właśnie uruchomiona? Czy wystąpiła jakakolwiek awaria zasilania?	Lód nie może powstać, jeśli wewnątrz chłodziarki nie jest odpowiednio schłodzone. Zamrożenie pierwszych kostek lodu może potrwać 24 godziny.
	Czy temperatura w komorze zamrażarki została ustawiona na wyższą niż w położeniu standardowym?	Ustaw temperaturę zamrażarki na niższą pozycję (poziom 3 lub 4).
	Czy temperatura otoczenia jest niska? Czy jest zimno?	Jeśli temperatura otoczenia jest niska (np. zimie), czas wytwarzania lodu może być dłuższy.
	Czy jest jakaś szczelina między uszczelką drzwi a obudową lodówki?	Dokładnie zamknij drzwi.
Kostki lodu mają wystające krawędzie.		Taca na lód jest rowkowana, aby zapewnić równomierny przepływ wody dla wszystkich obszarów. Dlatego rowek może powodować powstawanie wystających krawędzi.
Kostki lodu skleiły się w zasobniku.	Czy wystąpiła jakakolwiek awaria zasilania? Czy drzwi były często otwierane?	Ponieważ temperatura komory zamrażarki wzrosła, kostki lodu stopiły się i skleiły. Wyjmij zasobnik kostek, wyrzuć zawartość i przygotuj nowe kostki. Dopilnuj, aby częstotliwość otwierania i zamykania drzwi była jak najmniejsza.
	Czy dozownik lodu nie był używany przez długi czas?	Jeśli dozownik lodu nie będzie używany przez dłuższy czas, kostki lodu mogą się skleić. Dlatego zaleca się używanie dozownika lodu tak często, jak to możliwe.
	Czy jest jakaś szczelina między uszczelką drzwi a obudową lodówki?	Jeśli drzwi nie są dokładnie zamknięte temperatura komory zamrażarki może wzrosnąć, a kostki lodu mogą się ze sobą sklejać. Zamknij dokładnie drzwi.
Nawet gdy wybrana jest opcja lodu kruszonego "CRUSHED", dozowany jest nie tylko lód kruszony, ale również lód w kawałkach.		Z powodu nierówności kostek lodu niektóre małe kostki lodu nie zostaną pokruszone i zostaną podane jako lód kruszony. Jest to sytuacja normalna.
	Czy jest wystarczająco dużo wody w pojemniku? Jeśli wody jest za mało, kostki lodu mogą być mniejsze niż zwykle i dlatego nie można ich pokruszyć.	Jeśli w zasobniku jest za mało wody, napełnij zbiornik wodą maksymalnie do linii "Full".
	Jeśli dozownik lodu nie był używany przez dłuższy czas, kostki lodu mogą się zmniejszyć, a zatem nie mogą zostać pokruszone.	Wyjmij zasobnik kostek, wyrzuć zawartość i przygotuj nowe kostki.
	Czy wybrano opcję kostek lodu "CUBES" tuż przed wydaniem lodu kruszonego "CRUSHED"?	Przy przejściu z kostek "CUBES" na lód kruszony "CRUSHED", przez chwilę dozownik może wydać kostki lodu zamiast pokruszonego lodu. Z drugiej strony, po przejściu z "CRUSHED" na "CUBES" kostkarka może podać kruszony lód zamiast kostek. To działanie jest normalne.
	Czy kostki lodu zatrzymały się w sekcji kruszenia lodu (poniżej zasobnika kostek lodu) i zablokowały klapkę do młynka?	Wyjmij zasobnik, wyrzuć zawartość, oczyść młynek i przygotuj nowe kostki.
Lód lub woda z dozownika nieładnie pachną.	Czy zbiornik na wodę lub filtr są zanieczyszczone?	Aby zapobiec gromadzeniu się zanieczyszczeń i osadów wapnia, pamiętaj, aby raz w tygodniu oczyścić i wypłukać zbiornik na wodę.
	Czy woda lub lód nie są świeże?	Wymień wodę w zbiorniku raz w tygodniu. Wyrzuć również kostki lodu znajdujące się długo w zasobniku, a następnie zrób nowe.
	Czy w środku lodówki znajduje się silnie pachnąca potrawa, która nie jest zapakowana?	Gdy w lodówce znajdują się potrawy o silnym zapachu, należy je zawinąć w folię, lub włożyć do pojemnika.
Dozownik nie podaje wody.	Czy świeci się lampka "CUBES" lub "CRUSHED"?	Dotknij przycisku "WATER", aby wybrać dozowanie zimnej wody.
	Czy świeci się kontrolka "Child Lock"?	Zresetuj funkcję "Child Lock".
	Czy świeci się lampka "Tank Empty"?	Napełnij zbiornik wodą maksymalnie do linii "Full". Jeśli jest wystarczająca ilość wody, wsuń zbiornik na wodę na swoje miejsce.
	Czy woda w zbiorniku na wodę jest zamrożona?	Jeśli woda w pojemniku jest zamrożona, zmniejsz temperaturę w chłodziarce.
	Czy korzystasz z dozownika wody przez ponad 1 minutę?	Jeśli dozownik wody jest używany przez ok. 1 minutę, ze względów bezpieczeństwa na wypadek awarii dozownika system tymczasowo blokuje podawanie wody. Próba użycia dozownika w tym okresie powoduje jedynie informacyjne miganie podświetlenia podajnika. Aby ponownie użyć, odsuń szklanę i zwolnij dźwignię dyspensera.
Woda z dozownika nie jest schłodzona.	Czy woda została właśnie nalana do zbiornika?	Całkowite schłodzenie wody w zbiorniku może zająć 24 godziny lub nawet dłużej, jeśli temperatura otoczenia jest wysoka np. w sezonie letnim. Schłodzenie zbiornika pełnego wody wymaga ok 8 do 9 godzin. Jeśli szybko potrzebujesz schłodzonej wody, skuteczne jest włożenie kilku kostek lodu w szklance za pomocą dozownika lodu, a następnie użycie dozownika wody.
	Podczas korzystania z dozownika wody dozowana na początku woda nie jest wystarczająco schłodzona.	Woda jest dostarczana ze zbiornika wody w komorze chłodziarki przez rurki umieszczone w dolnej części obudowy i w drzwiach. Ponieważ te części lodówki nie są chłodzone woda na początku może nie być schłodzona. Jednak po wypuszczeniu połowy szklanki, zostanie wydana schłodzona woda.

## Rozwiązywanie problemów, cd.

### Automatycznie otwieranie drzwi.

Problem	Punkt do sprawdzenia	Szczegółowe punkty kontrolne i środki zaradcze
Słyszeć dziwne dźwięki.	Dźwięk uderzenia (dudniący).	To jest dźwięk działania elektrycznego mechanizmu otwierania drzwi lodówki. To nie jest usterka.
	Dźwięk brzęczenia.	To jest dźwięk działania elektrycznego mechanizmu otwierania drzwi lodówki. To nie jest usterka.
	Dźwięk działania lewych drzwiczek automatycznych różni się od prawych.	Dźwięk może się różnić w zależności od warunków instalacji lodówki lub objętości żywności przechowywanej w balkonikach drzwi. To nie jest usterka.
Lampka przycisku otwarcia jest wyłączona, lub drzwi nie chcą się automatycznie otworzyć po dotknięciu przycisku.	Czy lampka kontrolna nad "Auto Door Press 5 sec.." nie świeci się? Automatyczne drzwi komory lodówki nie otwierają się.	Dotknij przycisku Auto Door przez 5 sekund lub dłużej, aż zapali się lampka. Drzwi powinny już działać, ale drzwi komory lodówki nie otworzą się jeśli są otwarte drzwi komory na warzywa!
Drzwi nie chcą się zamknąć.	Czy w komorze znajduje się przedmiot lub torebka blokująca drzwi? Czy wystąpiła awaria zasilania, czy też drzwi uderzyły o przeszkodę podczas otwierania?	Usuń przedmioty, które blokują drzwi. Siłowniki otwierające drzwi mogą lekko utrudniać zamykanie drzwi, więc popchnij drzwi ręką.
Drzwi nie otwierają się szeroko	Sprawdź, czy w lodówce nie ma produktów utrudniających otwieranie się drzwi chłodziarki.	Usuń produkty utrudniające otwieranie drzwi.
	Podłoga na której stoi lodówka może nie być wypoziomowana.	Otwieranie się drzwi może się to różnić w zależności od warunków instalacji lodówki lub objętości żywności przechowywanej w balkonikach drzwi. To nie jest usterka.
Funkcja Auto Door jest aktywna mimo włączenia funkcji blokady "Child Lock".	Funkcja otwierania drzwi nie może zostać zablokowana, nawet jeśli jest aktywna funkcja blokady Child Lock.	Aby wyłączyć funkcję Auto Door, najpierw odblokuj "Child Lock" na panelu sterowania, a następnie dotknij przycisku "Auto Door" przez 5 sekund lub dłużej, aż lampka się wyłączy.

### Automatycznie otwieranie drzwi.

Co robić w takich sytuacjach? Opisane sytuacje nie świadczą o usterce lodówki.

Powierzchnia lodówki jest bardzo ciepła	Lodówka jest wyposażona w układ chłodniczy, który oddaje ciepło na zewnątrz urządzenia, a także zapobiega powstawaniu rosy na powierzchni.
Jeśli drzwi się zamykają, drugie się otwierają.	Komory chłodziarki i zamrażarki połączone są kanałem powietrznym. Podczas zamykania jednych z drzwi, drugie mogą zostać otwarte przez ciśnienie powietrza w kanale. Jest to zjawisko normalne.
Lodówka generuje dziwne dźwięki.	Dźwięk podobny do płynącej, lub wrzącej wody jest dźwiękiem cieczy chłodzącej (czynnika chłodniczego).
Słyszeć irytujący dźwięk generowany przez lodówkę.	Czasami dźwięk działania lodówki jest głośniejszy, ponieważ kompresor pracuje z różnymi prędkościami w zależności od obciążenia układu chłodniczego. Po osiągnięciu zadanej temperatury stanie się cichszy. Ponadto, sprężarka pracuje z niską prędkością w nocy i w przypadku długich wakacji lub nieobecności, potencjalnie tworząc duże wibracje.
Praca lodówki trwa zbyt długo.	Dzieje się tak dlatego, że sprężarka pracuje z małą prędkością, aby oszczędzać energię.
Dźwięki pracy są czasami głośniejsze.	Dzieje się tak dlatego, że system zmienia moc układu chłodniczego lodówki zgodnie ze zmianami temperatury.

## Rozwiązania technologiczne sprzyjające ochronie środowiska

W lodówce zarówno czynnik chłodniczy, jaki i izolacja termiczna nie zawiera substancji szkodliwych dla warstwy ozonowej naszej atmosfery.

Zastosowany w lodówce czynnik chłodniczy R600a jest łatwopalny, ale ponieważ znajduje się w szczelnym obiegu chłodniczym nigdy nie wycieka przy zwykłym użyciu.

W przypadku uszkodzenia instalacji czynnika chłodniczego uszkodzone, należy unikać używania ognia i urządzeń elektrycznych w pobliżu lodówki. Prosimy otworzyć okno i wywietrzyć. Następnie skontaktuj się z autoryzowanym serwisem."

## Ważne uwagi dotyczące utylizacji urządzenia

W lodówce do wykonania izolacji wykorzystywany jest cyklopentan. Gazy zawarte w materiale izolacyjnym wymagają specjalnej procedury utylizacji.

Lodówki nie można wyrzucić na śmietnik. Należy skontaktować się z lokalnymi władzami w sprawie bezpiecznej dla środowiska utylizacji tego produktu.



Ten symbol oznacza, że zużytych produktów elektrycznych i elektronicznych nie wolno łączyć z innymi odpadami z gospodarstwa domowego.

Nie próbuj demontować systemu i urządzenia samodzielnie, ponieważ może to mieć szkodliwy wpływ na twoje zdrowie i środowisko.

Lodówki muszą być poddawane obróbce w wyspecjalizowanym zakładzie przetwarzania w celu recyklingu i odzysku i nie mogą być wyrzucane do odpadów komunalnych.

Aby uzyskać więcej informacji, skontaktuj się z serwisem, sprzedawcą lub lokalną administracją.

- Należy dopilnować, aby dzieci nie bawiły się urządzeniem lub do niego nie wchodziły. Dziecko, które może dostać się do środka może nie być w stanie się wydostać!
- Z urządzenia mogą korzystać dzieci w wieku powyżej 8 lat i oraz osoby o ograniczonej sprawności fizycznej, sensorycznej, umysłowej lub brakiem doświadczenia i wiedzy pod warunkiem nadzoru osoby dorosłej, doświadczonej, lub wcześniejszego przeszkolenia w zakresie korzystania z urządzenia w bezpieczny sposób i związanych z tym zagrożeń.
- Dzieci nie powinny bawić się urządzeniem.

SERWIS lodówek HITACHI prowadzony jest przez firmę Dom Bianco Sp. z o.o.

W godzinach od 09.00 do 17.00 prosimy o telefon: (22) 38 31 888, lub 663 130 020

lub prosimy o wysłanie e-mail na adres: [serwis@dombianco.com.pl](mailto:serwis@dombianco.com.pl)