

EW9HM1478P



PL Suszarka

Instrukcja obsługi

SPIS TREŚCI

1. INFORMACJE DOTYCZĄCE BEZPIECZEŃSTWA.....	3
2. WSKAZÓWKI DOTYCZĄCE BEZPIECZEŃSTWA.....	6
3. OPIS URZĄDZENIA.....	8
4. PANEL STEROWANIA.....	8
5. TABELA PROGRAMÓW.....	9
6. OPCJE.....	11
7. USTAWIENIA.....	13
8. PRZED PIERWSZYM UŻYCIEM.....	14
9. CODZIENNA EKSPLOATACJA.....	15
10. WSKAZÓWKI I PORADY.....	17
11. KONSERWACJA I CZYSZCZENIE.....	18
12. ROZWIĄZANIE PROBLEMÓW.....	21
13. DANE TECHNICZNE.....	23
14. KRÓTKI PRZEWODNIK.....	25
15. KARTA PRODUKTU ZGODNA Z ROZPORZĄDZENIEM UE 1369/2017.....	28

Z MYŚLĄ O TOBIE

Dziękujemy za zakup urządzenia Electrolux. Jest ono owocem dziesięcioleci doświadczeń i innowacji. To pomysłowe i stylowe urządzenie zostało zaprojektowane z myślą o Tobie. Użytkując je, możesz mieć zawsze pewność uzyskania wspaniałych efektów.

Witamy w świecie marki Electrolux!

Zapraszamy na naszą witrynę internetową, aby:



Otrzymać wskazówki dotyczące użytkowania, broszury, pomoc w rozwiązywaniu problemów oraz informacje dotyczące serwisu:

www.electrolux.com/webselfservice



Zarejestrować swój produkt i uprościć jego obsługę serwisową:

www.registerelectrolux.com



Nabyć akcesoria, materiały eksploatacyjne i oryginalne części zamienne do swojego urządzenia:

www.electrolux.com/shop

OBSŁUGA KLIENTA

Zalecamy stosowanie oryginalnych części zamiennych.

Kontaktując się z autoryzowanym centrum serwisowym, należy przygotować poniższe dane: informacje o modelu, numer produktu, numer seryjny.

Stosowne informacje można znaleźć na tabliczce znamionowej.

 Ostrzeżenie/przestroga — informacje dotyczące bezpieczeństwa

 Ogólne informacje i wskazówki

 Informacje dotyczące środowiska naturalnego

Producent zastrzega sobie możliwość wprowadzenia zmian bez wcześniejszego powiadomienia.

1. ⚠ INFORMACJE DOTYCZĄCE BEZPIECZEŃSTWA

Przed rozpoczęciem instalacji i użytkowania urządzenia należy dokładnie zapoznać się z dołączoną instrukcją obsługi. Producent nie odpowiada za obrażenia ciała ani szkody spowodowane nieprawidłową instalacją lub eksploatacją produktu. Należy zachować instrukcję obsługi w bezpiecznym i łatwo dostępnym miejscu w celu wykorzystania w przyszłości.



– Przeczytać dołączoną instrukcję.

1.1 Bezpieczeństwo dzieci i osób o ograniczonych zdolnościach ruchowych, sensorycznych lub umysłowych



OSTRZEŻENIE!

Zagrożenie uduszeniem lub odniesieniem obrażeń mogących skutkować trwałym kalectwem.

- Urządzenie mogą obsługiwać dzieci po ukończeniu ósmego roku życia oraz osoby o ograniczonych zdolnościach fizycznych, sensorycznych lub umysłowych, a także nieposiadające odpowiedniej wiedzy lub doświadczenia, jeśli będą one nadzorowane lub zostaną poinstruowane w zakresie bezpiecznego korzystania z urządzenia i będą świadome związanych z tym zagrożeń.
- Dzieci w wieku od 3 do 8 lat i osoby o znacznym stopniu niepełnosprawności nie powinny zbliżać się do urządzenia, jeśli nie znajdują się pod stałym nadzorem.
- Dzieci poniżej 3 roku życia nie powinny zbliżać się do urządzenia, jeśli nie znajdują się pod stałym nadzorem.
- Nie pozwalać, aby dzieci bawiły się urządzeniem.
- Przechowywać opakowanie w miejscu niedostępnym dla dzieci lub pozbyć się go w odpowiedni sposób.
- Przechowywać detergenty poza zasięgiem dzieci.

- Dzieci i zwierzęta domowe nie powinny zbliżać się do urządzenia, gdy otworzone są jego drzwi.
- Jeśli urządzenie wyposażono w blokadę uruchomienia, zaleca się jej włączenie.
- Dzieci nie powinny zajmować się czyszczeniem ani konserwacją urządzenia bez odpowiedniego nadzoru.

1.2 Ogólne zasady bezpieczeństwa

- Nie zmieniać parametrów technicznych urządzenia.
- Jeśli suszarka jest umieszczana na pralce, należy użyć zestawu łączącego. Zestaw łączący, który można nabyć w autoryzowanych punktach sprzedaży, pasuje wyłącznie do urządzeń wymienionych w dołączonej do niego instrukcji. Należy ją uważnie przeczytać przed zainstalowaniem zestawu (patrz ulotka dotycząca instalacji).
- Urządzenie można zainstalować jako wolnostojące lub pod blatem kuchennym, zachowując odpowiednią przestrzeń (patrz ulotka dotycząca instalacji).
- Nie instalować urządzenia za zamykanymi lub przesuwanymi drzwiami ani za drzwiami, których zawiasy są umieszczone po przeciwnej stronie, co uniemożliwiłoby całkowite otwarcenie drzwi urządzenia.
- Wykładzina podłogowa, dywan lub mata podłogowa nie mogą zasłaniać otworów wentylacyjnych w podstawie.
- UWAGA: Urządzenia nie wolno zasiląć przez zewnętrzny wyłącznik, np. programator czasowy, ani ze źródła zasilania często wyłączanego przez zakład energetyczny.
- Podłączyć wtyczkę do gniazda elektrycznego dopiero po zakończeniu instalacji. Dopilnować, aby po zakończeniu instalacji był łatwy dostęp do gniazda elektrycznego.
- Jeśli przewód zasilający jest uszkodzony, musi go wymienić producent, autoryzowane centrum

serwisowe lub inna wykwalifikowana osoba, aby zapobiec ryzyku porażenia prądem.

- Nie należy przekraczać maksymalnego ciężaru ładunku, który wynosi 8,0 kg (patrz „Tabela programów”).
- Nie używać urządzenia do rzeczy zanieczyszczonych przemysłowymi środkami chemicznymi.
- Usuwać włókna z tkanin i inne zanieczyszczenia nagromadzone wokół urządzenia.
- Nie używać urządzenia bez filtra. Przed każdym użyciem urządzenia oczyścić filtr.
- W suszarce nie wolno suszyć niewypranych rzeczy.
- Rzeczy zabrudzone substancjami, jak olej, aceton, alkohol, ropa, nafta, odplamiacze, terpentyna, wosk czy środki do usuwania wosku, należy przed wysuszeniem w suszarce wyprać w gorącej wodzie z większą ilością detergentu.
- W suszarce nie wolno suszyć przedmiotów, jak gumowa pianka (pianka lateksowa), czepki prysznicowe, tkaniny nieprzemakalne, ubrania powlekane gumą i ubrania lub poduszki z wkładką z pianki lateksowej.
- Płyny zmiękczone do tkanin i podobne produkty wolno stosować wyłącznie zgodnie z zaleceniami ich producentów.
- Wyjąć wszystkie przedmioty mogące wywołać zapłon, takie jak zapalniczki lub zapałki.
- **OSTRZEŻENIE:** Nie zatrzymywać suszarki przed zakończeniem cyklu suszenia, jeśli nie można natychmiast wyjąć z niej wszystkich rzeczy i rozłożyć ich w celu rozproszenia ciepła.
- Przed przystąpieniem do konserwacji należy wyłączyć urządzenie i wyjąć wtyczkę przewodu zasilającego z gniazda.

2. WSKAZÓWKI DOTYCZĄCE BEZPIECZEŃSTWA

2.1 Instalacja

- Usunąć wszystkie elementy opakowania.
- Nie instalować ani nie używać uszkodzonego urządzenia.
- Należy postępować zgodnie z instrukcją instalacji dołączoną do urządzenia.
- Zachować ostrożność podczas przenoszenia urządzenia, ponieważ jest ono ciężkie. Należy zawsze stosować rękawice ochronne i mieć na stopach pełne obuwie.
- Nie instalować ani nie używać urządzenia w miejscach, w których temperatura może być niższa niż 5°C lub wyższa niż 35°C.
- Podłoże, na którym będzie stało urządzenie, musi być płaskie, stabilne, odporne na działanie wysokiej temperatury i czyste.
- Zapewnić odpowiednią cyrkulację powietrza pomiędzy urządzeniem i podłogą.
- Podczas przenoszenia urządzenia należy zawsze je trzymać w położeniu pionowym.
- Tył urządzenia musi znajdować się przy ścianie.
- Po ustawieniu urządzenia w docelowym miejscu należy za pomocą poziomicy sprawdzić, czy jest prawidłowo wypoziomowane. W przeciwnym razie należy odpowiednio wyregulować jego nóżki.

2.2 Podłączenie do sieci elektrycznej



OSTRZEŻENIE!

Zagrożenie pożarem i porażeniem prądem elektrycznym.

- Podłączyć wtyczkę do gniazda elektrycznego dopiero po zakończeniu instalacji. Należy zadbać o to, aby po zakończeniu instalacji urządzenia wtyczka przewodu zasilającego była łatwo dostępna.
- Urządzenie musi być uziemione.
- Upewnić się, że parametry na tabliczce znamionowej odpowiadają parametrom znamionowym źródła zasilania.
- Należy używać wyłącznie prawidłowo zamontowanego gniazda elektrycznego z uziemieniem.
- Nie stosować rozgałęźników ani przedłużaczy.
- Odłączając urządzenie, nie należy ciągnąć za przewód zasilający. Należy zawsze ciągnąć za wtyczkę sieciową.
- Nie dotykać przewodu zasilającego ani wtyczki mokrymi rękami.

2.3 Użytkowanie



OSTRZEŻENIE!

Zagrożenie odniesieniem obrażeń, porażeniem prądem, pożarem lub uszkodzeniem urządzenia.

- Urządzenie jest przeznaczone wyłącznie do użytku domowego.
- Nie wolno suszyć uszkodzonych rzeczy (rozdartych, wystrzępionych itp.), w których znajduje się wypełnienie.
- Jeśli do prania dodano odplamiacz, przed uruchomieniem cyklu suszenia należy wykonać dodatkowe płukanie.
- Suszyć wyłącznie tkaniny nadające się do suszenia w urządzeniu. Należy przestrzegać zaleceń dotyczących czyszczenia umieszczonych na metce.
- Nie pić wody ze zbiornika na skropliny/wodę destylowaną ani nie używać jej do przyrządzania potraw. Jej spożycie przez ludzi lub zwierzęta może spowodować problemy zdrowotne.
- Nie siadać ani nie stawać na otworzonych drzwiach urządzenia.
- W urządzeniu nie wolno suszyć rzeczy, z których kapie woda.

2.4 Oświetlenie wewnętrzne



OSTRZEŻENIE!

Zagrożenie odniesieniem obrażeń.

- Widoczne światło emitowane przez diodę LED — nie wpatrywać się bezpośrednio w źródło światła.
- Lampka LED jest przeznaczona do oświetlenia bębna. Nie należy jej używać do innych celów.
- Aby wymienić wewnętrzne oświetlenie, należy skontaktować się z autoryzowanym punktem serwisem.

2.5 Konserwacja i czyszczenie



OSTRZEŻENIE!

Zagrożenie odniesieniem obrażeń lub uszkodzeniem urządzenia.

- Urządzenia nie wolno czyścić wodą pod ciśnieniem ani parą wodną.
- Czyścić urządzenie za pomocą wilgotnej szmatki. Stosować wyłącznie obojętne detergenty. Nie używać produktów ściernych, myjek do szorowania, rozpuszczalników ani metalowych przedmiotów.
- Podczas czyszczenia urządzenia należy zachować ostrożność, aby nie dopuścić do uszkodzenia układu chłodniczego.

2.6 Sprężarka



OSTRZEŻENIE!

Zagrożenie uszkodzeniem urządzenia.

- Sprężarka oraz jej układ w suszarce są napełnione specjalną substancją, która nie zawiera fluorochlorowęglodorów. Układ musi być szczelny. Uszkodzenie układu może spowodować jego rozszczelnienie.

2.7 Serwis

- Aby naprawić urządzenie, należy skontaktować się z autoryzowanym centrum serwisowym.
- Należy stosować wyłącznie oryginalne części zamienne.

2.8 Utylizacja



OSTRZEŻENIE!

Zagrożenie odniesieniem obrażeń lub uduszeniem.

- Odłączyć urządzenie od źródła zasilania i zamknąć dopływ wody.
- Odciąć przewód zasilający blisko urządzenia i oddać do utylizacji.
- Wymontować zatrzask drzwi, aby uniemożliwić zamknięcie się dziecka lub zwierzęcia w bębnie.
- Utylizację urządzenia należy przeprowadzić zgodnie miejscowymi przepisami w zakresie utylizacji zużytego sprzętu elektrycznego i elektronicznego (WEEE).

3. OPIS URZĄDZENIA

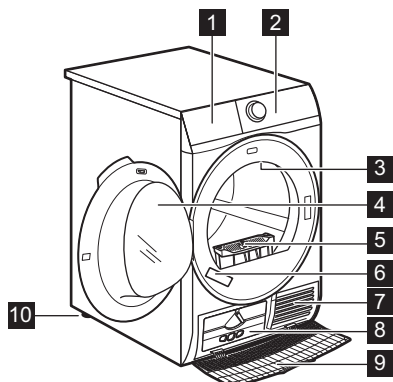

- 1 Zbiornik na skropliny
- 2 Panel sterowania
- 3 Wewnętrzne oświetlenie
- 4 Drzwi urządzenia
- 5 Filtr
- 6 Tabliczka znamionowa
- 7 Szczeliny wentylacyjne
- 8 Pokrywa wymiennika ciepła
- 9 Osłona wymiennika ciepła
- 10 Regulowane nóżki



Kierunek otwierania drzwi można zmienić, aby ułatwić wkładanie prania lub instalację. (Patrz osobna ulotka).

4. PANEL STEROWANIA

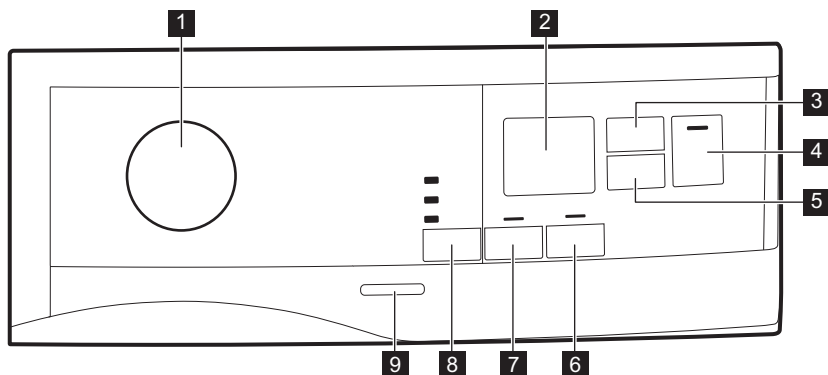







- 1 Pokrętło wyboru programów i przełącznik RESET ●
- 2 Wyświetlacz
- 3 Przycisk dotykowy Suszenie na czas
- 4 Przycisk dotykowy Start/Pauza
- 5 Przycisk dotykowy Opóźniony start
- 6 Przycisk dotykowy Ochrona przed zagnieceniami
- 7 Przycisk dotykowy Tryb cichy
- 8 Przycisk dotykowy Poziom wysuszenia
- 9 Przycisk Wł./Wył.



 Przyciski dotykowe należy dotykać palcem w miejscu, w którym znajduje się symbol lub nazwa opcji. Nie należy obsługiwać panelu sterowania w rękawiczkach. Należy dbać o to, aby panel sterowania był zawsze czysty i suchy.





4.1 Wyświetlacz





Symbol na wyświetlaczu	Opis symbolu
	opcja czas suszenia włączona
	opcja opóźnionego startu włączona
	wskaźnik: <i>sprawdzić wymiennik ciepła</i>
	wskaźnik: <i>wyczyścić filtr</i>
	wskaźnik: <i>opróżnić zbiornik wody</i>
	blokada uruchomienia włączona
— — —	nieprawidłowy wybór lub pokrętko znajduje się w położeniu ● „Reset”
2 : 0 0	czas trwania programu
: 1 0 - 2 : 0 0	czas trwania suszenia
1 h - 2 0 h	czas opóźnienia rozpoczęcia programu

5. TABELA PROGRAMÓW

Program	Wsad ¹⁾	Właściwości / Rodzaj tkaniny ²⁾
 ³⁾ Bawełna Eco	8,0 kg	Cykl zapewniający poziom wysuszenia „tkaniny bawełniane – suche do szafy” przy maksymalnej oszczędności energii. / 

Program	Wsad ¹⁾	Właściwości / Rodzaj tkaniny ²⁾
Bawełna	8,0 kg	Cykl przeznaczony do jednoczesnego suszenia rzeczy bawełnianych różnej wielkości lub z tkanin o różnych splotach. / ☺☺☺
Syntetyki	3,5 kg	Tkaniny syntetyczne i mieszane. / ☺☺☺☺
Delikatne	4 kg	Delikatne tkaniny, takie jak syntetyczny jedwab, akryl oraz ich mieszanki. / ☺☺☺☺
Kołdra	3 kg	Pojedyncze lub podwójne kołdry i poduszki (z wypełnieniem z pierza, puchu lub włókien syntetycznych). / ☺☺☺☺
Odświeżanie	1 kg	Do odświeżania długo przechowywanych ubrań.
Jedwab 	1 kg	Do delikatnego suszenia tkanin jedwabnych nadających się do prania ręcznego. / ☺☺☺☺
Wetna  	1 kg	<p>Tkaniny wełniane. Do delikatnego suszenia tkanin wełnianych nadających się do prania ręcznego. Po zakończeniu programu niezwłocznie wyjąć rzeczy z urządzenia.</p> <div style="text-align: center;">   <p>WOOL HAND WASH SAFE</p> </div> <p>Firma Woolmark Company zatwierdziła cykl suszenia wełny dostępny w tym urządzeniu jako nadający się do suszenia odzieży wełnianej oznaczonej metką „prać ręcznie” pod warunkiem, że suszenie będzie wykonane zgodnie z zaleceniami producenta tego urządzenia. Należy stosować się do pozostałych wskazówek umieszczonych na metce odzieży. M1641 W wielu krajach symbol Woolmark jest certyfikowanym znakiem towarowym.</p>

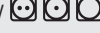
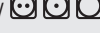
Program	Wsad ¹⁾	Właściwości / Rodzaj tkaniny ²⁾
Outdoor 	2 kg	Odzież turystyczna, techniczna, sportowa, kurtki z materiałów wodoodpornych i oddychających, kurtki z odpinanym futerkiem lub wewnętrzną podpinką. Odpowiednie do suszenia w suszarce. / 
Denim	4 kg	Ubrania codzienne takie jak dżinsy, bluzy itp., o różnej grubości materiału (np. na kołnierzu, mankietach i szwach). / 
Pościel XL	4,5 kg	Do trzech kompletów pościeli, z czego jeden może być podwójnej wielkości. / 
Mieszane XL	6 kg	Mieszana odzież z tkanin bawełnianych, bawełniano-syntetycznych i syntetycznych. / 

1) Maksymalny ciężar odnosi się do suchego prania.



2) Więcej informacji na temat oznaczeń na metkach odzieży podano w rozdziale *WSKAZÓWKI I PORADY: Przygotowanie prania*.

3) Program  Bawełna Suche do szafy ECO jest odpowiednikiem „Standardowego programu do tkanin bawełnianych” zgodnie z rozporządzeniem Komisji UE nr 392/2012. Program jest przeznaczony do suszenia zwykłych tkanin bawełnianych i jest najbardziej wydajny pod względem zużycia energii.

6. OPCJE

6.1 Poziom wysuszenia

Dzięki tej funkcji można zwiększyć stopień wysuszenia prania. Dostępne są 3 opcje:

-  Extra suche
-  Suche do szafy
-  Suche do prasowania

6.2 Tryb cichy

Urządzenie pracuje ze zmniejszoną głośnością bez pogorszenia jakości suszenia. Urządzenie pracuje wolniej, a czas trwania cyklu jest wydłużony.

6.3 Ochrona przed zagnieceniami

Wydłużenie fazy chroniącej przed zagnieceniami 60 minut na końcu cyklu

suszenia. Funkcja zapewnia większą gładkość ubrań. Podczas trwania fazy ochrony przed zagnieceniami można wyjąć pranie.

6.4 Suszenie na czas

Istnieje możliwość ustawienia czasu trwania programu – od 10 minut do 2 godzin. Czas trwania programu należy dostosować do ilości prania w urządzeniu.











Zaleca się ustawianie krótkiego czasu suszenia dla niewielkiej ilości prania lub suszenia tylko jednej rzeczy.

6.5 Suszenie na czas w programie Wełna

Opcja odpowiednia do programu Wełna do wyboru końcowego stopnia wysuszenia.

6.6 Tabela opcji

Programy ¹⁾	Poziom wysuszenia			Tryb cichy	Ochrona przed zagnieceniami	Suszenie na czas
						
 Bawełna Eco		■			■	
Bawełna	■	■	■	■	■	■
Syntetyki	■	■	■	■	■	■
Delikatne		■			■	
Kołdra		■				
Odświeżanie					■	
Jedwab 		■			■	
Wełna  						■ 2)
Outdoor 		■				
Denim	■	■			■	
Pościel XL	■	■	■		■	
Mieszane XL	■	■			■	■

1) Wraz z programem suszenia można ustawić jedną lub więcej opcji. Aby włączyć lub wyłączyć daną opcję, należy nacisnąć odpowiadający jej przycisk dotykowy.

2) Patrz rozdział OPCJE: Suszenie z ustawieniem czasu w programie Wełna

7. USTAWIENIA

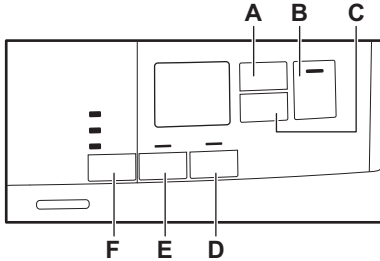

- A. Przycisk dotykowy Suszenie na czas
- B. Przycisk dotykowy Start/Pauza
- C. Przycisk dotykowy Opóźniony start
- D. Przycisk dotykowy Ochrona przed zagnieceniami
- E. Przycisk dotykowy Tryb cichy
- F. Przycisk dotykowy Poziom wysuszenia

7.1 Funkcja blokady uruchomienia

Funkcja ta uniemożliwia dzieciom zabawę urządzeniem podczas trwania programu. Przyciski dotykowe są zablokowane.

Działa tylko przycisk wł./wyl.

Włączanie blokady uruchomienia:

1. Nacisnąć przycisk wł./wyl., aby włączyć urządzenie.
2. Nacisnąć i przez kilka sekund przytrzymać przycisk dotykowy (D).

Zaświeci się wskaźnik blokady uruchomienia.

- i** W czasie trwania programu można włączyć blokadę uruchomienia. Nacisnąć i przytrzymać te same przyciski dotykowe, aż wyłączy się wskaźnik blokady uruchomienia. Funkcja blokady uruchomienia nie jest dostępna przez 8 s po włączeniu urządzenia.

7.2 Regulacja poziomu resztkowej wilgotności prania

- i** Każde uruchomienie trybu „Regulacja poziomu resztkowej wilgotności prania” powoduje zmianę dotychczas ustawionego poziomu wilgotności na następną wartość (np. dotychczas ustawiona wartość - 2 - zmieni się na - 1 -).

Aby zmienić domyślną wilgotność suszonego prania:

1. Nacisnąć przycisk wł./wyl., aby włączyć urządzenie.
 2. Ustawić program za pomocą pokrętki wyboru programów.
 3. Odczekać około 8 sekund.
 4. Jednocześnie nacisnąć i przytrzymać przyciski (F) i (E).
- Pojawi się jedno ze wskaźników:
- - 0 - maksymalny poziom wysuszenia
 - - 1 - wyższa wilgotność prania
 - - 2 - standardowa wilgotność prania
5. Nacisnąć i ponownie przytrzymać przyciski (F) (E), aż pojawi się wskaźnik żądanej wilgotności.



Jeśli podczas ustawiania poziomu wilgotności resztkowej wyświetlacz powróci do normalnego trybu (wyświetli się czas trwania wybranego programu, opisany w punkcie 2), należy ponownie nacisnąć i przytrzymać przyciski (F) i (E), aby uruchomić tryb „Regulacja poziomu resztkowej wilgotności prania” (dotychczas ustawiona wartość wilgotności resztkowej zmieni się na następną wartość).

6. Po upływie 5 s wyświetlacz powróci do normalnego trybu.

7.3 Wskaźnik pojemnika na skropliny

Wskazania wskaźnika pojemnika na skropliny są domyślnie włączone. Włącza się on po zakończeniu programu lub gdy konieczne jest opróżnienie pojemnika na skropliny.



Gdy zamontowany jest zestaw do odprowadzania skroplin (wyposażenie dodatkowe), urządzenie automatycznie opróżnia zbiornik na skropliny. W tym przypadku zaleca się wyłączenie wskaźnika wskaźnika.

Wyłączanie wskazań wskaźnika zbiornika na skropliny:

1. Nacisnąć przycisk wł./wyl., aby włączyć urządzenie.
2. Odczekać około 8 sekund.
3. Jednocześnie nacisnąć i przytrzymać przyciski dotykowe (E) i (D).

Na wyświetlaczu pojawi się jedna z dwóch konfiguracji:

- Na wyświetlaczu pojawi się wskazanie „Wyl.”. Po upływie 5 s wyświetlacz powróci do normalnego trybu.
- Na wyświetlaczu pojawi się wskazanie „Wł.”. Po upływie 5 s wyświetlacz powróci do normalnego trybu.

7.4 Włączanie/wyłączanie sygnalizacji dźwiękowej

Aby wyłączyć lub włączyć sygnalizację dźwiękową, należy nacisnąć jednocześnie i przytrzymać przez około 2 sekundy przyciski dotykowe (A) i (C).

8. PRZED PIERWSZYM UŻYCIEM



Przy pierwszym uruchomieniu suszarki automatycznie usuwane są tylne blokady bębna. Może to powodować hałas.

Aby odblokować tylne blokady bębna, należy:

1. Włączyć urządzenie.
2. Ustawić dowolny program.
3. Nacisnąć przycisk Start/Pauza.

Bęben zacznie się obracać. Tylne blokady bębna zostaną zwolnione samoczynnie.

Przed użyciem urządzenia do suszenia prania:

- Wyczyścić bęben suszarki za pomocą wilgotnej szmatki.
- Uruchomić godzinny program z wilgotnym praniem.

- i** Na początku cyklu suszenia (3-5 min) urządzenie może pracować nieco głośniej. Jest to związane z uruchamianiem sprężarki. Jest to normalne zjawisko w urządzeniach wyposażonych w sprężarkę, jak chłodziarki czy zamrażarki.

8.1 Nietypowy zapach

Urządzenie jest szczelnie zapakowane.

Po rozpakowaniu produktu może być wyczuwalny nietypowy zapach. Jest to normalne zjawisko w nowych produktach.

Urządzenie jest zbudowane z kilku różnych rodzajów materiałów, które wspólnie mogą wydzielać nietypowy zapach.

W miarę użytkowania urządzenia, po kilku cyklach suszenia, nietypowy zapach stopniowo zniknie.

8.2 Hałas/głośnie praca

- i** Podczas cyklu suszenia, w różnych jego fazach, urządzenie może wydawać różne odgłosy. Są to normalne odgłosy pracy.

Pracującej sprężarki.

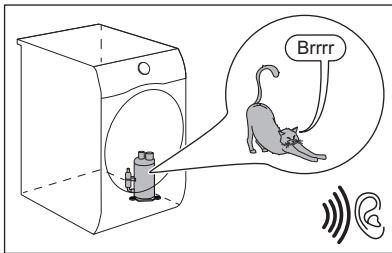

Obracającego się bębna.

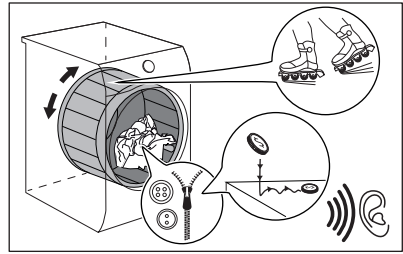

Pracujących wentylatorów.

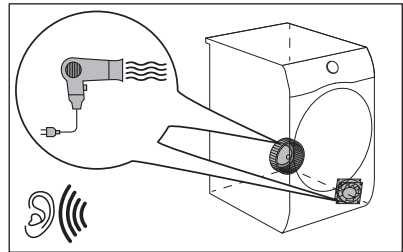

Pracującej pompy i przepływu skroplin do zbiornika.

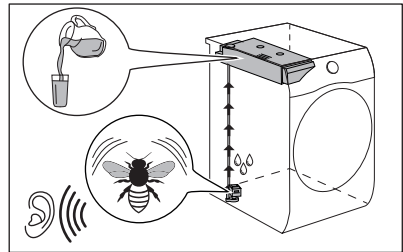

9. CODZIENNA EKSPLOATACJA

9.1 Uruchamianie programu bez opóźnienia

1. Przygotować pranie i włożyć je do urządzenia.

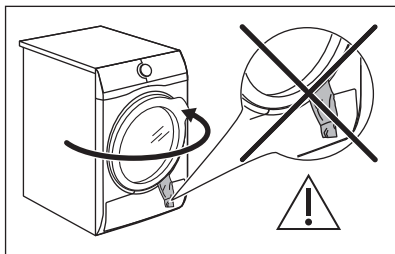
**UWAGA!**

Zamykając drzwi urządzenia należy uważać, aby nie przytrzasnąć prania między drzwiami a gumową uszczelką.

2. Nacisnąć przycisk wł./wyt., aby włączyć urządzenie.
3. Ustawić program i opcje odpowiednie do danego rodzaju ładunku.

Wyświetlacz wyświetli czas trwania programu.



Rzeczywisty czas suszenia będzie zależał od rodzaju ładunku (ilość i skład prania), temperatury w pomieszczeniu oraz wilgotności prania po zakończeniu fazy wirowania.

4. Nacisnąć przycisk dotykowy Start/Pauza.

Nastąpi uruchomienie programu.

9.2 Uruchamianie programu z opóźnieniem

1. Ustawić program i opcje odpowiednie do danego rodzaju ładunku.
2. Nacisnąć kilkakrotnie przycisk opóźnienia rozpoczęcia programu, aż na wyświetlaczu pojawi się żądany czas opóźnienia.



Możliwe jest ustawienie czasu opóźnienia rozpoczęcia programu w zakresie od 1 do 20 godzin.

3. Nacisnąć przycisk dotykowy Start/Pauza.

Na wyświetlaczu rozpocznie się odliczanie czasu opóźnienia.

Po zakończeniu odliczania nastąpi uruchomienie programu.

9.3 Zmiana programu

1. Nacisnąć przycisk wł./wyt., aby wyłączyć urządzenie.
2. Nacisnąć przycisk wł./wyt., aby włączyć urządzenie.
3. Ustawić program.

Ewentualnie:

1. Obrócić pokrętko wyboru programów w położenie ● „Reset”.
2. Odczekać 1 sekundę. Na wyświetlaczu widoczne jest wskazanie — — —.
3. Ustawić program.

9.4 Po zakończeniu programu

Po zakończeniu programu:

- Rozlega się przerywany sygnał dźwiękowy.
- Na wyświetlaczu pojawia się wskazanie 0 : 00.
- Zapalają się wskaźniki Filtr i Zbiornik na skropliny.
- Świeci się wskaźnik Start/Pauza. Jeśli włączono opcję Ochrona przed zagnieceniami (patrz rozdział *Opcje – Ochrona przed zagnieceniami*) urządzenie będzie kontynuować pracę, przechodząc do trwającej co najmniej 30 minut fazy ochrony przed zagnieceniami.

Faza ochrony przed zagnieceniami zmniejsza ilość zagnieceń.

Pranie można wyjąć przed zakończeniem fazy ochrony przed zagnieceniami. Jednak w celu uzyskania lepszych efektów zaleca się wyjmowanie prania po zakończeniu lub niedługo przed zakończeniem fazy ochrony przed zagnieceniami.

Po zakończeniu fazy ochrony przed zagnieceniami:

- Na wyświetlaczu nadal widoczne jest wskazanie 0 : 00.
- Zapalają się wskaźniki Filtr i Zbiornik na skropliny.

- Wskaźnik Start/Pauza gaśnie.
 - 1. Nacisnąć przycisk wł./wyt., aby wyłączyć urządzenie.
 - 2. Otworzyć drzwi urządzenia.
 - 3. Wyjąć pranie.
 - 4. Zamknąć drzwi urządzenia.
- Możliwe przyczyny niezadawalających efektów suszenia:

- Niewłaściwe ustawienie poziomu wysuszenia. Patrz rozdział *Dostosowanie domyślnego poziomu wysuszenia*
- Temperatura w pomieszczeniu jest za niska lub za wysoka. Optymalna temperatura powinna wynosić od 19° do 24°C.



Po zakończeniu programu należy każdorazowo oczyścić filtr i opróżnić pojemnik na skropliny.

10. WSKAZÓWKI I PORADY

10.1 Przygotowanie prania



Bardzo często po zakończeniu cyklu prania ubrania są zgniecione i splątane. Suszenie zgniecionych i splątanych ubrań jest nieefektywne. W celu zapewnienia prawidłowego przepływu powietrza i równomiernego suszenia zaleca się wkładanie ubrań pojedynczo do suszarki, uprzednio nimi potrząsając.

Aby zapewnić prawidłowy przebieg procesu suszenia, należy:

- Zasunąć zamki błyskawiczne.
- Zapiąć poszwy.
- Nie pozostawiać luźnych troczków i tasiemek (np. troczków fartuchów). Zawiązać je przed uruchomieniem programu.
- Wyjąć całą zawartość z kieszeni.
- Rzeczy z bawełnianą podszewką należy wyrzucić na lewą stronę. Bawełniana podszewka powinna znajdować się na zewnątrz.

9.5 Tryb czuwania





Aby zmniejszyć zużycie energii, funkcja ta powoduje automatyczne wyłączenie urządzenia:

- Po upływie 5 minut, jeśli nie zostanie uruchomiony program.
- Po upływie 5 minut od zakończenia programu.



Czas skraca się do 30 sekund, jeśli pokrętko wyboru programów znajduje się w położeniu ● „Reset”.

- Zawsze należy ustawiać program odpowiedni do rodzaju prania.
- Nie wkładać razem rzeczy o jasnych i ciemnych kolorach.
- Używać odpowiednich programów do suszenia tkanin bawełnianych i dzianin, aby zapobiec ich zbiegnięciu się.
- Nie przekraczać maksymalnego ciężaru ładunku podanego w rozdziale „Programy” lub widocznego na wyświetlaczu.
- Suszyć wyłącznie rzeczy, które nadają się do suszenia w suszarce. Odpowiednie informacje znajdują się na metkach ubrań.
- Nie suszyć jednocześnie małych rzeczy z dużymi. Duże rzeczy mogą owinąć się wokół małych, co uniemożliwi ich prawidłowe wysuszenie.
- Przed umieszczeniem dużych rzeczy w suszarce należy nimi potrząsnąć. Pozwala to uniknąć obecności wilgotnych miejsc na tkaninie po zakończeniu suszenia.

Symbol na metce	Opis
	Można suszyć w suszarce.
	Można suszyć w suszarce w wyższej temperaturze.
	Można suszyć w suszarce tylko w niskiej temperaturze.
	Nie można suszyć w suszarce.

11. KONSERWACJA I CZYSZCZENIE

11.1 Czyszczenie filtra



UWAGA!

Nie używać do czyszczenia filtra wody. Zebrane włókna należy wyrzucać do kosza (uważać, aby sztuczne włókna nie przedostały się do środowiska wodnego).



Aby zapewnić najlepsze efekty suszenia, należy regularnie czyścić filtr. Niedrożny filtr powoduje wydłużenie cykli suszenia i wzrost zużycia energii. Filtr należy czyścić ręką, a w razie potrzeby można użyć odkurzacza.

1.

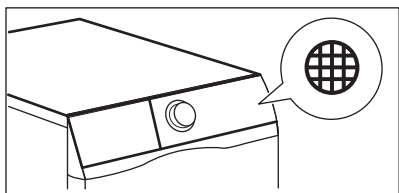

2.

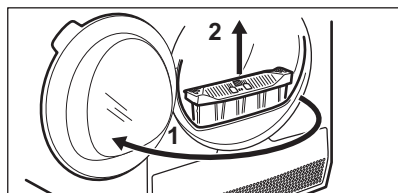

3.

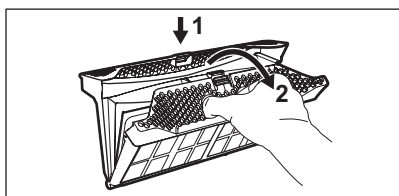

4.

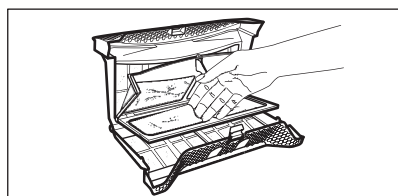

5. 1)

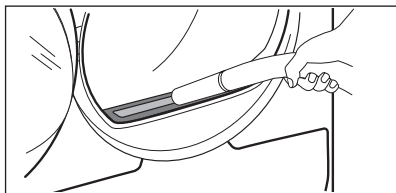

6.

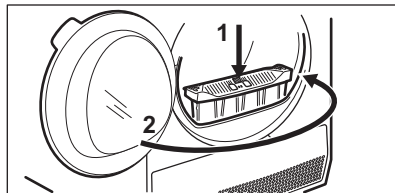

1) W razie potrzeby usunąć fragmenty włókien z kieszeni i uszczelki filtra. Można użyć w tym celu odkurzacza.

11.2 Opróżnianie zbiornika na skropliny

1.

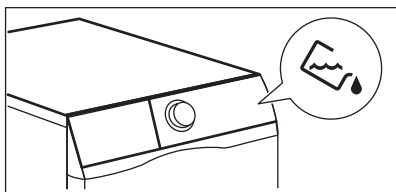

2.

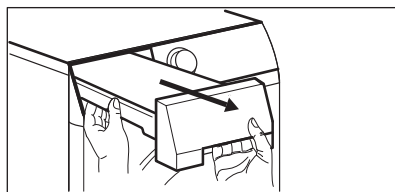

3.

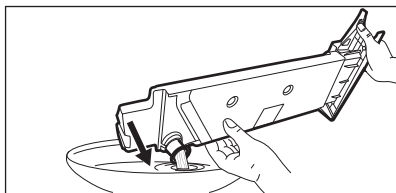

4.

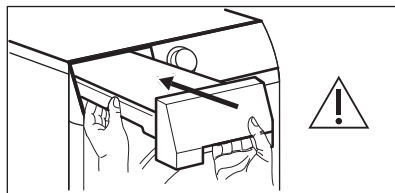

Wodę ze zbiornika na skropliny można stosować jako wodę destylowaną (np. do prasowania z wykorzystaniem pary). Przed użyciem wody należy ją przefiltrować.

11.3 Czyszczenie wymiennika ciepła

1.

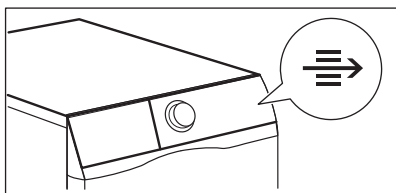

2.

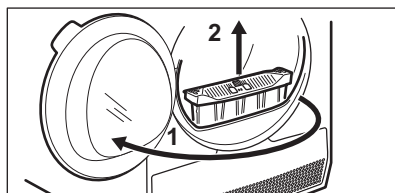

3.

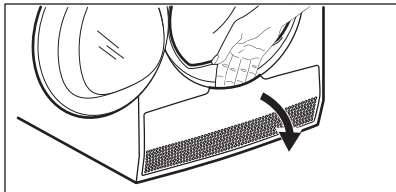

4.

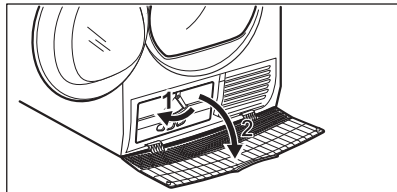

5.

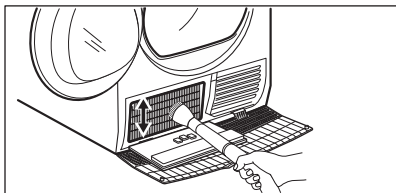

6.

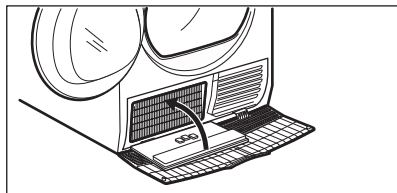

7.

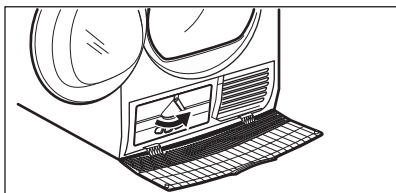

8.

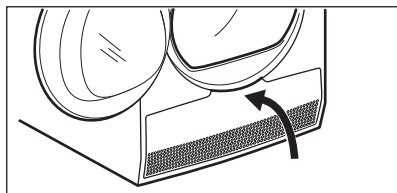

9.

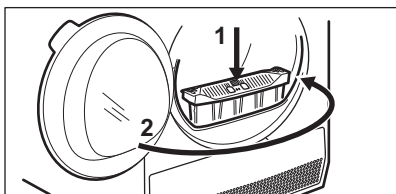
**UWAGA!**

Nie dotykać metalowej powierzchni gołymi rękami. Zagrożenie odniesieniem obrażeń. Założyć rękawice ochronne. Czyścić ostrożnie metalową powierzchnię, aby jej nie uszkodzić.

11.4 Czyszczenie czujnika wilgotności

**UWAGA!**

Możliwość uszkodzenia czujnika wilgotności. Do czyszczenia czujnika nie wolno używać materiałów o właściwościach ściernych.

W celu zapewnienia jak najlepszych efektów suszenia urządzenie wyposażono w metalowy czujnik wilgotności. Czujnik znajduje się po wewnętrznej stronie obszaru drzwi.

W miarę użytkowania urządzenia powierzchnia czujnika może ulec zabrudzeniu, co negatywnie wpływa na skuteczność suszenia.

Zaleca się wyczyszczenie czujnika co najmniej 3- lub 4-krotnie lub gdy spadnie wydajność urządzenia.

Czujnik można czyścić twardszą stroną gąbki do mycia naczyń zwilżoną niewielką ilością octu lub płynu do mycia naczyń.

Aby wyczyścić czujnik, należy:

1. Otworzyć drzwi urządzenia.
2. Wyczyścić czujnik wilgotności, przecierając kilkakrotnie jego metalową powierzchnię.

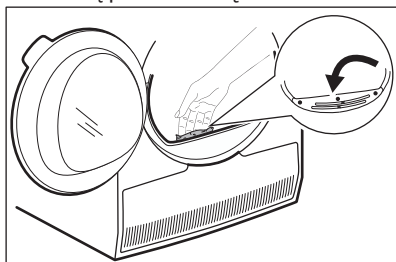

11.5 Czyszczenie bębna



OSTRZEŻENIE!

Przed przystąpieniem do czyszczenia urządzenia należy je odłączyć od zasilania.

Do czyszczenia wewnętrznej powierzchni i chwytaków bębna należy stosować obojętny detergent na bazie mydła. Osuszyć wyczyszczone powierzchnie miękką szmatką.



UWAGA!

Do czyszczenia bębna nie wolno używać materiałów ściernych ani myjek stalowych.

11.6 Czyszczenie panelu sterowania i obudowy

Do czyszczenia panelu sterowania i obudowy należy stosować obojętny detergent na bazie mydła.

Czyścić wilgotną szmatką. Osuszyć wyczyszczone powierzchnie miękką szmatką.



UWAGA!

Nie stosować środków do czyszczenia mebli lub środków czyszczących, które mogłyby spowodować korozję.

11.7 Czyszczenie szczelin wentylacyjnych

Usunąć ze szczelin wentylacyjnych nagromadzone fragmenty włókien za pomocą odkurzacza.

12. ROZWIĄZANIE PROBLEMÓW

Problem	Możliwe rozwiązanie
Urządzenie nie włącza się.	Upewnić się, że wtyczkę przewodu zasilającego włożono do gniazdka.
	Sprawdzić bezpiecznik w szafce z bezpiecznikami (instalacja domowa).
Program nie uruchamia się.	Nacisnąć Start/Pauza.
	Upewnić się, że zamknięto drzwi urządzenia.
Drzwi urządzenia nie zamykają się.	Upewnić się, że filtr jest prawidłowo zamontowany.

Problem	Możliwe rozwiązanie
	Upewnić się, że nie doszło do przytrzaśnięcia prania między drzwiami urządzenia a gumową uszczelką.
Urządzenie zatrzymało się podczas pracy.	Upewnić się, że pojemnik na skropliny jest pusty. Nacisnąć Start/Pauza, aby ponownie uruchomić program.
	Ładunek jest zbyt mały – należy włożyć do bębna więcej prania lub wybrać program Suszenie na czas.
Czas trwania cyklu jest zbyt długi lub niezadawalający efekt suszenia. ¹⁾	Upewnić się, że ciężar prania jest odpowiedni do czasu trwania programu.
	Sprawdzić, czy filtr jest czysty.
	Pranie jest zbyt mokre. Ponownie odwirować pranie w pralce.
	Temperatura w pomieszczeniu powinna mieścić się w zakresie od +5°C do +35°C. Optymalna temperatura wynosi od 19°C do 24°C.
	Wybrać program Suszenie na czas lub Extra suche. ²⁾
Na wyświetlaczu widoczne jest wskazanie  .	Aby ustawić nowy program, należy wyłączyć i ponownie włączyć urządzenie.
	Upewnić się, że wybrane opcje działają z danym programem.
Na wyświetlaczu widoczny jest kod błędu (np. E51).	Wyłączyć i ponownie włączyć urządzenie. Uruchomić nowy program. Jeśli problem wystąpi ponownie należy skontaktować się z punktem serwisowym.

¹⁾ Po upływie 5 godzin program zakończy się automatycznie.

²⁾ Może okazać się, że niektóre fragmenty dużych rzeczy (np. prześcieradeł) pozostaną wilgotne.

12.1 Jeśli efekty suszenia są niezadawalające

- Wybrano niewłaściwy program.
- Filtr jest niedrożny.
- Wymiennik ciepła jest niedrożny.
- Do urządzenia włożono za dużo prania.
- Bęben jest zabrudzony.
- Niewłaściwe ustawienie czujnika przewodności (patrz rozdział

„Ustawienia – Regulacja poziomu resztkowej wilgotności prania”, aby wybrać lepsze ustawienie).

- Szczeliny wentylacyjne są niedrożne.
- Temperatura otoczenia jest zbyt niska lub zbyt wysoka (optymalna temperatura wynosi od 19°C do 24°C)

13. DANE TECHNICZNE

Wysokość x szerokość x głębokość	850 x 596 x 638 mm (maksymalnie 662 mm)
Maks. głębokość przy otworzonych drzwiach urządzenia	1107 mm
Maks. szerokość przy otworzonych drzwiach urządzenia	958 mm
Wysokość	850 mm (+ 15 mm – regulacja nóżek)
Pojemność bębna	118 l
Maksymalna ładowność	8,0 kg
Napięcie	230 V
Częstotliwość	50 Hz
Poziom mocy akustycznej	65 dB
Łączna moc	700 W
Klasa efektywności energetycznej	A+++
Zużycie energii przy standardowym programie suszenia tkanin bawełnianych przy częściowym i pełnym załadunku. 1)	1,47 kWh
Zużycie energii przy standardowym programie suszenia tkanin bawełnianych przy częściowym i częściowym załadunku. 2)	0,83 kWh
Roczne zużycie energii ³⁾	176,50 kWh
Zużycie energii w trybie włączenia 4)	0,05 W
Zużycie energii w trybie wyłączenia 4)	0,05 W
Rodzaj użytkowania	W gospodarstwie domowym
Dopuszczalna temperatura otoczenia	od +5°C do +35°C
Stopień zabezpieczenia przed wnikaniem cząstek stałych i wilgoci zapewniona przez osłonę zabezpieczającą z wyjątkiem sytuacji, gdy sprzęt niskonapięciowy nie ma zabezpieczenia przed wilgocią	IPX4
Produkt zawiera hermetycznie zamknięte fluoropochodne gazy cieplarniane	
Oznaczenie gazu	R134a
Ciężar	0,28 kg

Potencjał tworzenia efektu cieplarnianego 1430 (GWP)

- 1) Zgodnie z normą EN 61121. 8,0 kg tkanin bawełnianych odwirowanych z prędkością 1000 obr./min.
- 2) Zgodnie z normą EN 61121. 4,0 kg tkanin bawełnianych odwirowanych z prędkością 1000 obr./min.
- 3) Roczne zużycie energii w kWh przy założeniu 160 cykli suszenia ze standardowym programem do tkanin bawełnianych, z pełnym lub częściowym załadunkiem i przy stosowaniu trybów energooszczędnych. Rzeczywiste zużycie energii na cykl zależy od sposobu użycia urządzenia (Dyrektywa UE 392/2012).
- 4) Zgodnie z normą EN 61121.

Podane wyżej informacje są zgodne z rozporządzeniem 392/2012 Komisji UE, wdrażającym dyrektywę 2009/125/WE.

13.1 Parametry eksploatacyjne

Program	Obroty / wilgotność szczątkowa	Czas suszenia ¹⁾	Zużycie energii ²⁾
Bawełna Eco 8,0 kg			
Suche do szafy	1400 obr./min / 50%	156 min	1,31 kWh
	1000 obr./min / 60%	173 min	1,47 kWh
Bawełna 8,0 kg			
Suche do prasowania	1400 obr./min / 50%	120 min	0,94 kWh
	1000 obr./min / 60%	137 min	1,12 kWh
Bawełna Eco 4,0 kg			
Suche do szafy	1400 obr./min / 50%	93 min	0,72 kWh
	1000 obr./min / 60%	105 min	0,83 kWh
Syntetyki 3,5 kg			
Suche do szafy	1200 obr./min / 40%	65 min	0,47 kWh
	800 obr./min / 50%	80 min	0,60 kWh

1) Przy niepełnym wsadzie czas trwania cyklu jest krótszy i urządzenie zużywa mniej energii.

2) Nieodpowiednia temperatura otoczenia i/lub źle odwirowane pranie mogą spowodować wydłużenie czasu trwania cyklu i zwiększenie zużycia energii.

14. KRÓTKI PRZEWODNIK

14.1 Codzienna eksploatacja

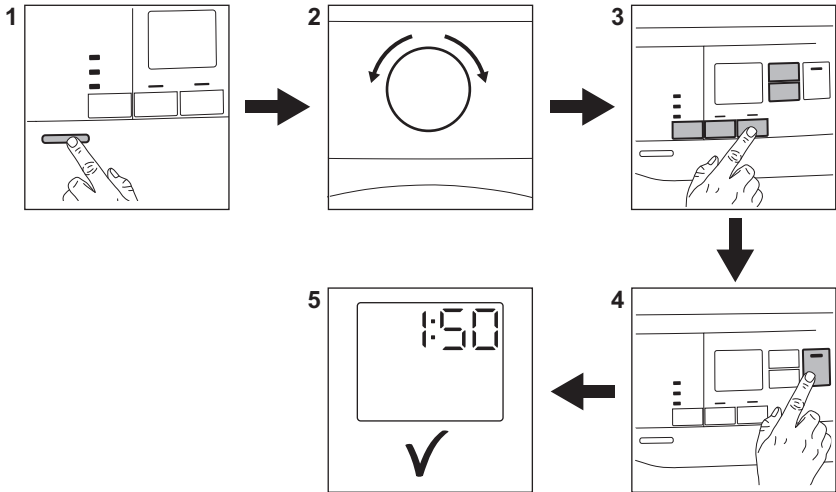





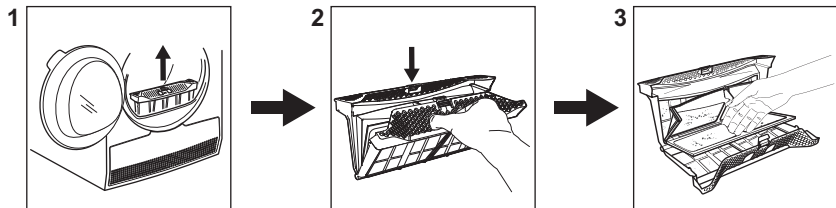













1. Naciśnięć przycisk Wł./Wył., aby włączyć urządzenie.
2. Ustawić program za pomocą pokręćła wyboru programów.
3. Wraz z programem suszenia można ustawić jedną lub więcej opcji specjalnych. Aby włączyć lub wyłączyć opcję, należy dotknąć odpowiedniego przycisku.
4. Aby włączyć program, należy dotknąć przycisku **Start/Pauza**.
5. Urządzenie uruchomi się.

14.2 Czyszczenie filtra



Po zakończeniu każdego cyklu na wyświetlaczu pojawia się symbol filtra  i konieczne jest wyczyszczenie filtra.

14.3 Tabela programów

Program	Wsad ¹⁾	Właściwości / Rodzaj tkaniny ²⁾
 ³⁾ Bawełna Eco	8,0 kg	Cykl zapewniający poziom wysuszenia „tkaniny bawełniane – suche do szafy” przy maksymalnej oszczędności energii. /  
Bawełna	8,0 kg	Cykl przeznaczony do jednoczesnego suszenia rzeczy bawełnianych różnej wielkości lub z tkanin o różnych splotach. /  
Syntetyki	3,5 kg	Tkaniny syntetyczne i mieszane. /   
Delikatne	4 kg	Delikatne tkaniny, takie jak syntetyczny jedwab, akryl oraz ich mieszanki. /   
Kołdra	3 kg	Pojedyncze lub podwójne kołdry i poduszki (z wypełnieniem z pierza, puchu lub włókien syntetycznych). /   
Odświeżanie	1 kg	Do odświeżania długo przechowywanych ubrań.
Jedwab 	1 kg	Do delikatnego suszenia tkanin jedwabnych nadających się do prania ręcznego. /   

Program	Wsad ¹⁾	Właściwości / Rodzaj tkaniny ²⁾
Wełna  	1 kg	<p>Tkaniny wełniane. Do delikatnego suszenia tkanin wełnianych nadających się do prania ręcznego. Po zakończeniu programu niezwłocznie wyjąć rzeczy z urządzenia.</p> <div data-bbox="580 293 956 533" style="text-align: center;">  <p>WOOL HAND WASH SAFE</p> </div> <p>Firma Woolmark Company zatwierdziła cykl suszenia wełny dostępny w tym urządzeniu jako nadający się do suszenia odzieży wełnianej oznaczonej metką „prać ręcznie” pod warunkiem, że suszenie będzie wykonane zgodnie z zaleceniami producenta tego urządzenia. Należy stosować się do pozostałych wskazówek umieszczonych na metce odzieży. M1641 W wielu krajach symbol Woolmark jest certyfikowanym znakiem towarowym.</p>
Outdoor 	2 kg	<p>Odzież turystyczna, techniczna, sportowa, kurtki z materiałów wodoodpornych i oddychających, kurtki z odpinanym futerkiem lub wewnętrzną podpinką. Odpowiednie do suszenia w suszarce. </p>
Denim	4 kg	<p>Ubrania codzienne takie jak dżinsy, bluzy itp., o różnej grubości materiału (np. na kołnierzu, mankietach i szwach). </p>
Pościel XL	4,5 kg	<p>Do trzech kompletów pościeli, z czego jeden może być podwójnej wielkości. </p>

Program	Wsad ¹⁾	Właściwości / Rodzaj tkaniny ²⁾
Mieszane XL	6 kg	Mieszana odzież z tkanin bawełnianych, bawełniano-syntetycznych i syntetycznych. / ☺☹☐

1) Maksymalny ciężar odnosi się do suchego prania.

2) Więcej informacji na temat oznaczeń na metkach odzieży podano w rozdziale *WSKAZÓWKI I PORADY: Przygotowanie prania*.

3) Program  Bawełna Sucho do szafy ECO jest odpowiednikiem „Standardowego programu do tkanin bawełnianych” zgodnie z rozporządzeniem Komisji UE nr 392/2012. Program jest przeznaczony do suszenia zwykłych tkanin bawełnianych i jest najbardziej wydajny pod względem zużycia energii.

15. KARTA PRODUKTU ZGODNA Z ROZPORZĄDZENIEM UE 1369/2017

Karta produktu	
Znak towarowy	Electrolux
Model	EW9HM1478P PNC916098550
Pojemność znamionowa, wyrażona w kg	8,0
Czy suszarka bębnowa jest suszarką wywiewową czy suszarką kondensacyjną	typu kondensacyjnego
Klasa efektywności energetycznej	A+++
Zużycie energii wynoszące kWh rocznie na podstawie 160 cykli suszenia w przypadku standardowego programu suszenia tkanin bawełnianych przy pełnym i częściowym załadunku oraz zużycia energii w trybach niskiego zużycia energii. Rzeczywiste zużycie energii na cykl zależy od sposobu użytkowania urządzenia.	176,50
Suszarka automatyczna czy suszarka nieautomatyczna	Automatyczne
Zużycie energii dla standardowego programu suszenia tkanin bawełnianych przy pełnym załadunku w kWh	1,47
Zużycie energii dla standardowego programu suszenia tkanin bawełnianych przy częściowym załadunku w kWh	0,83
Ważone zużycie energii w trybie wyłączenia (W)	0,05
Zużycie energii w trybie wyłączenia w trybie czuwania (W)	0,05
Czas trwania trybu czuwania w minutach	10

„Standardowy program suszenia tkanin bawełnianych” przy pełnym i częściowym załadowaniu oznacza standardowy program suszenia, do którego odnoszą się informacje zawarte na etykiecie oraz w karcie, że jest on odpowiedni do suszenia tkanin bawełnianych o normalnym poziomie wilgotności oraz że jest najbardziej efektywnym programem pod względem zużycia energii w przypadku tkanin bawełnianych	
Ważony czas programu (Tt) dla standardowego programu suszenia tkanin bawełnianych przy pełnym i częściowym załadowaniu,	134
Czas programu dla 'standardowego programu suszenia tkanin bawełnianych przy pełnym załadowaniu' w minutach	173
Czas programu dla „standardowego programu suszenia tkanin bawełnianych przy częściowym załadowaniu” w minutach	105
Klasa wydajności skraplania w skali od G (najmniejsza wydajność) do A (największa wydajność)	B
Średnia wydajność skraplania dla standardowego programu suszenia tkanin bawełnianych przy pełnym załadowaniu wyrażona w procentach	86
Średnia wydajność skraplania dla standardowego programu suszenia tkanin bawełnianych przy częściowym załadowaniu wyrażona w procentach	86
Ważona wydajność skraplania dla standardowego programu suszenia tkanin bawełnianych przy pełnym i częściowym załadowaniu	86
Poziom mocy akustycznej w dB	65
Przeznaczony do zabudowy T/N	Nie

Podane wyżej informacje są zgodne z rozporządzeniem 392/2012 Komisji UE, wdrażającym dyrektywę 2009/125/WE.

16. OCHRONA ŚRODOWISKA

Materiały oznaczone symbolem  należy poddać utylizacji. Opakowanie urządzenia włożyć do odpowiedniego pojemnika w celu przeprowadzenia recyklingu. Należy zadbać o ponowne przetwarzanie odpadów urządzeń elektrycznych i elektronicznych, aby chronić środowisko naturalne oraz

ludzkie zdrowie. Nie wolno wyrzucać urządzeń oznaczonych symbolem  razem z odpadami domowymi. Należy zwrócić produkt do miejscowego punktu ponownego przetwarzania lub skontaktować się z odpowiednimi władzami miejskimi.

www.electrolux.com/shop



136958291-A-022020

