

**Frugal**<sup>®</sup>  
Jedyny słuszny wybór

CE



**FRUGAL** *Clever*

## Instrukcja obsługi i warunki gwarancji

Tłumaczenie instrukcji oryginalnej

# SPIS TREŚCI

PRZEGLĄD INSTRUKCJI.....	2
OPIS PRODUKTU.....	3
OBSŁUGA I MONTAŻ.....	4
WYŚWIETLACZ LCD.....	13
INSTRUKCJA AKUMULATORA LITOWO-JONOWEGO.....	14
BEZPIECZEŃSTWO.....	18
HARMONOGRAM KONSERWACJI.....	19
RECYKLING.....	20

# PRZEGLĄD INSTRUKCJI

## Informacje na temat instrukcji obsługi

Aby nauczyć się bezpiecznej obsługi e-hulajnowi Frugal Clever należy przeczytać i stosować się do wszystkich instrukcji i ostrzeżeń zawartych w tym podręczniku. Przy obsłudze e-hulajnowi zawsze należy kierować się zdrowym rozsądkiem. Jeśli będziesz miał pytania, na które nie znalazłeś odpowiedzi w tej instrukcji obsługi, skontaktuj się z nami za pośrednictwem infolinii marki Frugal.

## Zagrożenia związane z jazdą

Wszystkie podzespoły oraz technologie zastosowane w elektrycznej hulajnodze Frugal Clever zostały bardzo dokładnie przetestowane. Możesz natomiast wyrządzić sobie krzywdę, jeśli nie będziesz stosował się do wytycznych bezpiecznej obsługi sprzętu, zawartych w instrukcji. Za każdym razem, gdy korzystasz z e-hulajnowi podejmujesz ryzyko utraty zdrowia, a nawet śmierci, które mogą być spowodowane utratą kontroli, zderzeniem lub upadkiem. By zmniejszyć ryzyko utraty zdrowia, zapoznaj się i przestrzegaj wszystkich wytycznych i ostrzeżeń, zarówno w instrukcji jak i na e-hulajnodze.

## Przygotowanie do jazdy

Zanim zaczniesz korzystać z zakupionego sprzętu, w pierwszej kolejności konieczne jest złożenie e-hulajnowi Frugal Clever. Przed pierwszym użyciem akumulator powinien być ładowany przez co najmniej 6 godzin. Więcej na temat przygotowania do jazdy dowiesz się w dalszej części tej instrukcji.

# OPIS PRODUKTU

## Opis produktu i wyposażenia

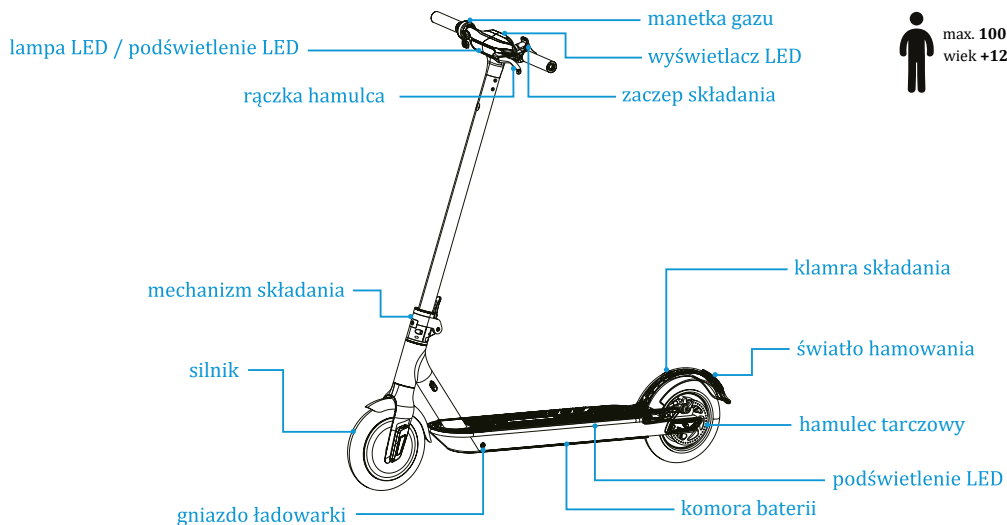

## Zestaw:

Instrukcja obsługi x1



Śruby M3 x4



Rączka kierownicy x2

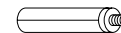

Klucz imbus M5 x1, M3 x1



Ładowarka x1

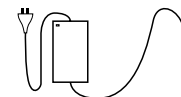

# OBSŁUGA

## Montaż

1. Ustaw dźwignię hamulca w odpowiedniej pozycji i dokręć kluczem imbus M5, dołączonym do zestawu.

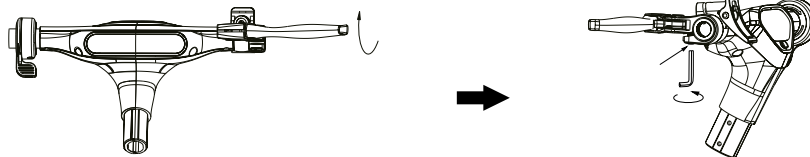

2. Zainstaluj rączki kierownicy, wkręcając je w odpowiednim kierunku.

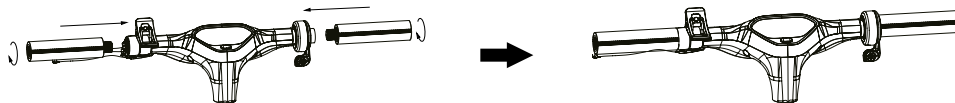

# OBSŁUGA

3. Podnieś kierownicę, następnie unieś zacisk mechanizmu składania i zablokuj go klamrą bezpieczeństwa.

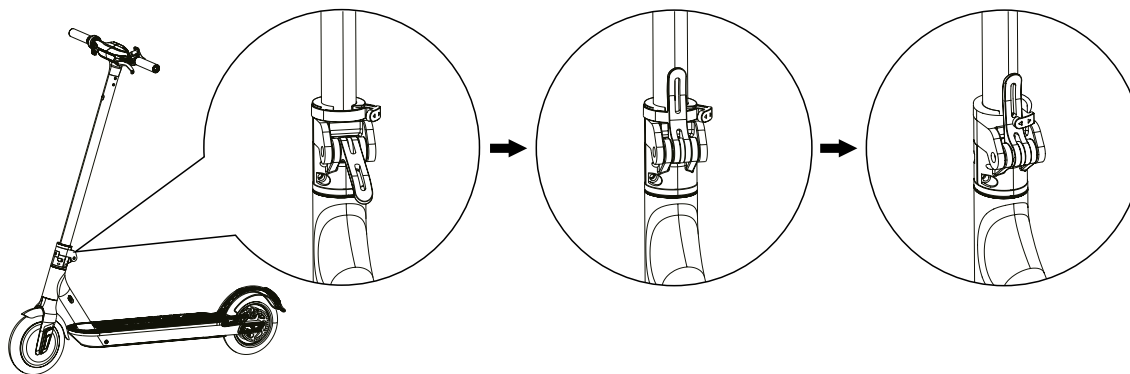

# OBSŁUGA

4. Zainstaluj kierownicę w sztycy.

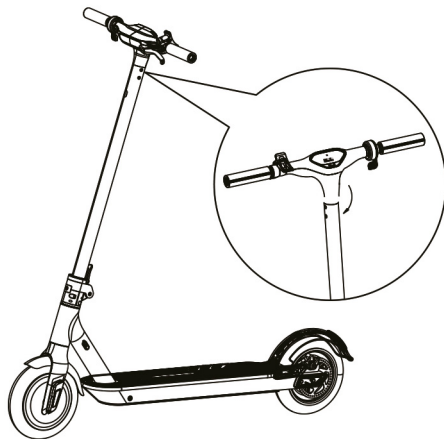

5. Użyj klucza imbus (M3) oraz śrub (M3 x 4) z zestawu, by przykręcić kierownicę.



## OBSŁUGA

6. Po zakończonej instalacji kierownicy, włącz wyświetlacz, by sprawdzić jego działanie.





# OBSŁUGA

## Instrukcje dotyczące jazdy

Jazda na e-hulajnodze wiąże się z ryzykiem wypadku, dlatego zawsze ubieraj ochronną – kask i ochraniacze.

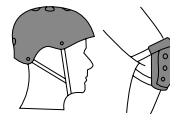

1. Włącz e-hulajnogę i sprawdź poziom naładowania baterii.

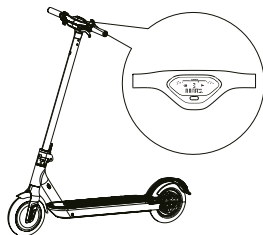

2. Ustaw jedną nogę na podeście, a drugą się odepchnij.



3. Wciśnij manetkę gazu, aby zwiększyć prędkość.

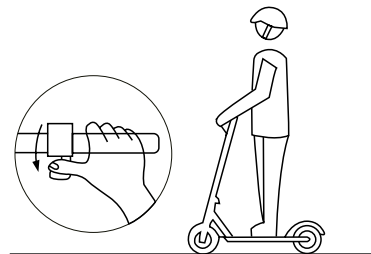

**UWAGA:** E-hulajnoga wyposażona jest w technologię kick-to-start. Polega ona na tym, że manetka zaczyna działać dopiero, gdy rozpędzimy się odpychając powyżej 5 km/h. Dzięki temu eliminujemy ryzyko niechcianego startu z miejsca oraz chronimy silnik przed przeciążeniami.

# OBSŁUGA

## Instrukcje dotyczące jazdy

4. Puść manetkę gazu, aby zmniejszyć prędkość. Użyj hamulca tarczowego, aby szybciej zatrzymać pojazd.

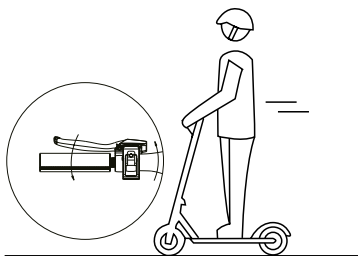

5. Przenieś delikatnie ciężar ciała w stronę skrętu i powoli przekręć kierownicę.

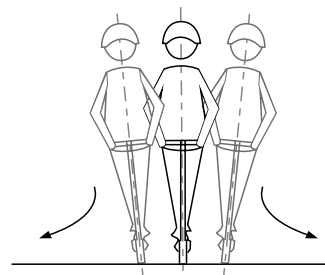

**UWAGA:** Przytrzymując wciśniętą manetkę gazu przez ok. 5 sekund na stałej prędkości np. 10 km/h, włączysz tempomat. Puszczając manetkę gazu, e-hulajnoga nadal będzie poruszała się stałą prędkością, przy której tempomat został uruchomiony. Wyłącz tempomat naciskając hamulec lub przyspieszając.

# OBSŁUGA

## Bezpieczna obsługa



⚠ Unikaj jazdy w deszczu.



⚠ Unikaj stromych zjazdów.



⚠ Zmniejsz prędkość do 5-10km/h, kiedy poruszasz się po nierównym terenie.

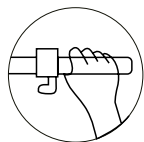

⚠ Nie wciskaj manetki gazu, gdy prowadzisz e-hulajnogę.

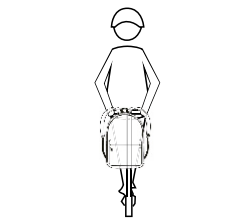

⚠ Nie wieszaj ciężkich przedmiotów na kierownicy.



⚠ Nie stój tylko jedną stopą na podeście e-hulajnoji, w trakcie jazdy.

# OBSŁUGA

## Bezpieczna obsługa

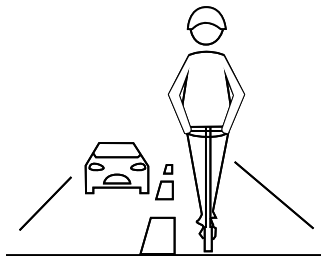

⚠ Nie korzystaj z e-hulajnowi na drogach publicznych oraz w zatłoczonych miejscach. Przestrzegaj obowiązujących przepisów.

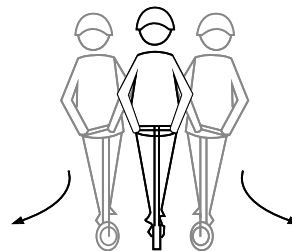

⚠ Unikaj gwałtownych ruchów kierownicą w trakcie jazdy.

# OBSŁUGA

## Składanie i transport

Zanim zaczniesz składać e-hulajnogę, upewnij się, że jest wyłączona. Odblokuj i pociągnij zacisk mechanizmu składania, jednocześnie trzymając kierownicę. Zaczep składania znajdujący się przy lewej ręczce kierownicy, nakieruj i połącz z uchwytem znajdującym się na tylnym błotniku.

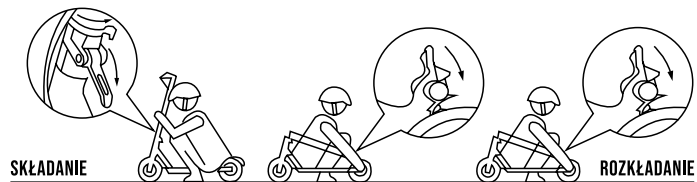

Gdy e-hulajnoga została pomyślnie złożona, użyj jednej lub dwóch rąk, aby ją przenieść.

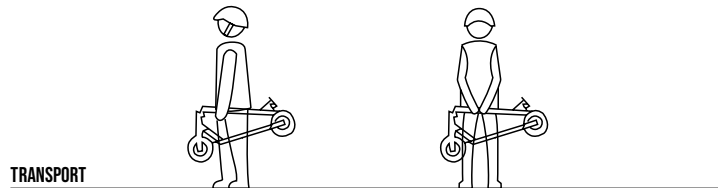

# WYŚWIETLACZ LCD

## Wyświetlacz LCD - panel sterowania



1. Przytrzymaj wciśnięty przycisk zasilania przez dłuższy czas (ok. 5 sek.), by włączyć/wyłączyć e-hulajnogę.
2. Gdy e-hulajnoga została uruchomiona wyświetlacz pokazuje poziom naładowania, wybrany wskaźnik prędkości oraz aktualną prędkość.
3. Wciskając krótko przycisk zasilania, zmieniamy poziom prędkości od 1 do 3.
4. Wciskając krótko przycisk zasilania dwa razy, włączamy/wyłączamy przednią lampę LED.
5. Wciskając krótko przycisk zasilania trzy razy, wyświetli się całkowity przebieg e-hulajnowi.
6. Wskaźnik poziomu naładowania: gdy świeci się 5 kreski – 100%, gdy świecą się 4 kreski – 80%, gdy świecą się 3 kreski – 60%, gdy świecą się dwie kreski – 40%, gdy świeci się jedna kreska – 20%.

# INSTRUKCJA AKUMULATORA LITOWO-JONOWEGO

## Bezpieczna obsługa akumulatora

1. Żywotność akumulatora jest ograniczona. Jeśli nadal go używasz po przekroczeniu okresu przydatności, możesz zauważyć, że czas pracy w pełni naładowanego akumulatora znacząco się zmniejszył.
2. Ogniwa akumulatora zawierają substancje chemiczne. Nie otwieraj oraz nie wkładaj w akumulator ciał obcych.
3. Wetknięcie obcego metalowego przedmiotu w akumulator może spowodować porażenie, a nawet eksplozję.
4. Używaj tylko i wyłącznie oryginalnej ładowarki dołączonej do e-hulajnogi.
5. Podczas obsługi i transportowania akumulatora, przestrzegaj przepisów związanych z transportem baterii.
6. Zaleca się przechowywanie produktu z akumulatorem w stanie 50-80% naładowania.  
W trakcie nieużytkowania sprzętu sprawdzaj poziom naładowania raz na 3-4 tygodnie i jeśli potrzeba doładuj.
7. W celu osiągnięcia najlepszej wydajności akumulatora, ładuj go i korzystaj z niego w przedziale +5 stopni C - +40 stopni C.
8. Nie przechowuj produktu w temperaturach poniżej -5 stopni C i powyżej 40 stopni C.
9. Korzystając z e-hulajnogi przez dłuższy czas, akumulator stanie się gorący, jest to normalne.
10. W chłodnym otoczeniu, nawet w pełni naładowany akumulator będzie posiadał mniejsze osiągi.
11. Nie otwieraj, ani nie modyfikuj akumulatora.

- Przed pierwszym użyciem, naładuj akumulator do pełna.
- Podczas kolejnych ładowań, czerwona dioda ładowarki będzie wskazywała na to, że trwa proces ładowania. Zielona dioda oznaczać będzie, że ładowanie się zakończyło, a akumulator jest w pełni naładowany.
- Podłącz ładowarkę najpierw do e-hulajnogi, następnie do prądu. Upewnij się, że ładowarka jest odpowiednio podłączona.

# INSTRUKCJA AKUMULATORA LITOWO-JONOWEGO

## Instrukcja ładowania

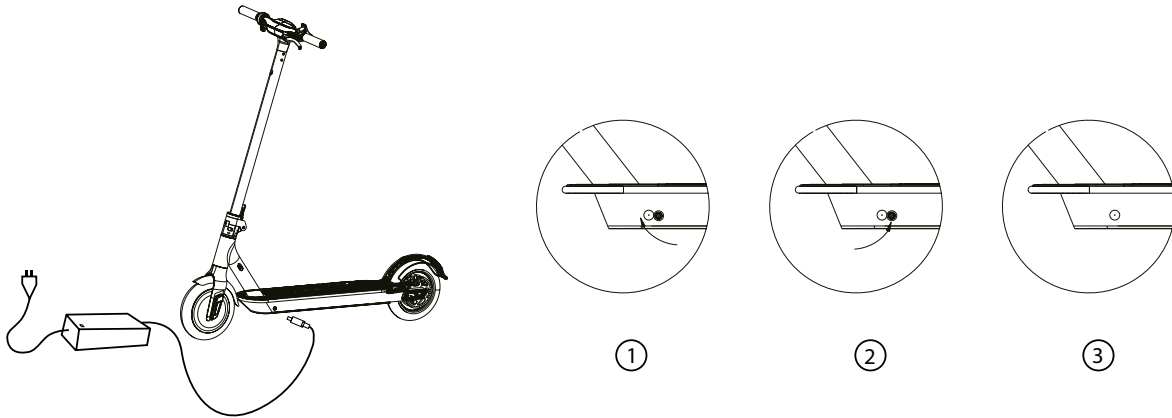

1. Odstoń gumową zaślepkę gniazda ładowania.
2. Podłącz wtyczkę ładowarki.
3. Po zakończonym ładowaniu zamknij gumową zaślepkę gniazda ładowania.



# INSTRUKCJA AKUMULATORA LITOWO-JONOWEGO

## Instrukcja ładowania

### UWAGI:

- Po zakończonym ładowaniu, odłącz ładowarkę od e-hulajnowi, następnie od prądu. Odłączając ładowarkę od prądu, pamiętaj, aby mieć suche dłonie.
- Podczas ładowania, ważne jest, by ładowarka była przez cały czas odkryta, ponieważ w trakcie ładowania staje się gorąca i potrzebuje naturalnej wentylacji.
- Trzymaj e-hulajnogę w trakcie ładowania w bezpiecznym miejscu, z dala od dzieci.
- Jeśli zauważysz jakieś nieprawidłowości w trakcie ładowania, temperatura ładowarki jest zbyt wysoka lub wydobywa się z niej zapach, natychmiast przerwij ładowanie i skontaktuj się ze sprzedawcą.
- Czas ładowania wynosi około 5-6 godzin, ładowarka wyłączy się automatycznie, gdy e-hulajnowa zostanie w pełni naładowana.
- Pomieszczenie, w którym ładujesz e-hulajnogę powinno być suche i czyste.
- Nie podłączaj ładowarki, gdy gniazdo ładowania w e-hulajnodze jest mokre.
- Nie wkładaj w gniazdo ładowania przedmiotów, które przewodzą prąd, może to doprowadzić do zwarcia i uszkodzenia elektrycznych podzespołów e-hulajnowi.

# INSTRUKCJA AKUMULATORA LITOWO-JONOWEGO

## Zasięg (dystans po jednym ładowaniu)

Dystans, jaki urządzenie może pokonać bez konieczności ponownego ładowania, uzależniony jest od wielu czynników i tym samym może ulec skróceniu w zależności od:

- topografii: jazda po nierównej,
- wagi użytkownika,
- temperatury: zbyt wysokie/niskie temperatury,
- prędkości: umiarkowana, ekonomiczna jazda optymalizuje dystans; częste zatrzymywania się, ruszania, zmiany prędkości.

Właściwa obsługa, konserwacja, prawidłowe ładowanie, itp. optymalizują maksymalny zasięg e-hulajnogi po jednym ładowaniu.

# BEZPIECZEŃSTWO

## Instrukcja bezpieczeństwa

Niniejszy sprzęt może być użytkowany przez dzieci w wieku co najmniej 14 lat i przez osoby o obniżonych możliwościach fizycznych, czuciowych lub umysłowych, a także te, które nie posiadają doświadczenia i nie są zaznajomione ze sprzętem, jeżeli zapewniony zostanie nadzór lub instruktaż odnośnie użytkowania sprzętu w bezpieczny sposób. Należy poinstruować dzieci, aby nie traktowały urządzenia jako zabawki. Dzieci nie powinny wykonywać czyszczenia i konserwacji sprzętu bez nadzoru.

## Środki ostrożności w trakcie jazdy

Zanim rozpoczniesz jazdę na swojej nowej e-hulajnodze, sprawdź czy jest odpowiednio rozłożona i czy nie ma żadnych uszkodzeń, a następnie zapoznaj się ze swoim otoczeniem. W trakcie jazdy nie powinieneś mieć na sobie żadnej ostrej biżuterii, by uniknąć zranienia. Frugal Clever jest jednoosobowym pojazdem elektrycznym, co oznacza, że może z niej korzystać tylko jedna osoba.

# HARMONOGRAM KONSERWACJI

Odpowiednie dbanie o swoją e-hulajnogę zapewni optymalną wydajność i wydłuży jej żywotność. Poniżej zamieszczamy kilka wskazówek konserwacyjnych, które pomogą Ci utrzymać Twoją e-hulajnogę Frugal® w jak najlepszym stanie.

## **Codzienna konserwacja.**

Po każdej jeździe e-hulajnogą Frugal®:

1. Oczyść e-hulajnogę z zewnątrz, używając wilgotnej, miękkiej ściereczki. (NIE MYJ ZA POMOCĄ WĘŻA OGRODOWEGO!)
2. Sprawdź czy wszystkie śruby są dobrze dokręcone.
3. Sprawdź czy ładowarka akumulatora działa poprawnie.

# RECYKLING

## **Informacja dla użytkowników o pozbywaniu się urządzeń elektrycznych i elektronicznych (dotyczy gospodarstw domowych)**

Przedstawiony symbol umieszczony na produktach lub dołączonej do ich dokumentacji informuje, że niesprawnych urządzeń elektrycznych lub elektronicznych nie można wyrzucać razem z odpadami gospodarczymi. Prawidłowe postępowanie w razie konieczności pozbycia się urządzeń elektrycznych lub elektronicznych, utylizacji, powtórnego użycia lub odzysku podzespołów polega na przekazaniu urządzenia do wyspecjalizowanego punktu zbiórki, gdzie będzie przyjęte bezpłatnie. W niektórych krajach produkt można oddać lokalnemu dystrybutorowi podczas zakupu innego urządzenia. Prawidłowa utylizacja urządzenia umożliwia zachowanie cennych zasobów i uniknięcie negatywnego wpływu na zdrowie i środowisko, które może być zagrożone przez nieodpowiednie postępowanie z odpadami. Szczegółowe informacje o najbliższym punkcie zbiórki można uzyskać u władz lokalnych. Nieprawidłowa utylizacja odpadów zagrożona jest karami przewidzianymi w odpowiednich przepisach lokalnych.

## **Użytkownicy w krajach Unii Europejskiej**

W razie konieczności pozbycia się urządzeń elektrycznych lub elektronicznych, prosimy skontaktować się z najbliższym punktem sprzedaży lub dostawcą, którzy udzielą dodatkowych informacji.

## **Pozbywanie się odpadów w krajach poza Unią Europejską**

Taki symbol jest ważny tylko w Unii Europejskiej. W razie potrzeby pozbycia się niniejszego produktu prosimy skontaktować z lokalnymi władzami lub ze sprzedawcą celem uzyskania informacji o prawidłowym sposobie postępowania.



 [facebook.com/FRUGALcar](https://facebook.com/FRUGALcar)

 [frugal pojazdy elektryczne](#)

 [instagram.com/frugal\\_official](https://instagram.com/frugal_official)

---

Osiągi mogą ulec pomniejszeniu w zależności od wagi użytkownika, terenu po jakim się porusza oraz warunków atmosferycznych, takich jak silny wiatr czy temperatura otoczenia poniżej 5 stopni. Zaleca się przechowywanie produktu z akumulatorem w stanie 50-80% naładowania. W trakcie nieużytkowania sprzętu sprawdzaj poziom naładowania raz na 3-4 tygodnie i jeśli potrzeba doładuj. Nie przechowuj produktu w temperaturach poniżej -5 stopni C i powyżej 40 stopni C.

---

**NIE PONOSIMY PRAWNEJ ODPOWIEDZIALNOŚCI ZA WYPADKI Z UDZIAŁEM TEJ  
E-HULAJNOGI I JEJ UŻYTKOWNIKA**

Frugal zastrzega sobie prawo do dokonywania zmian w projekcie każdego produktu jako część programu ciągłego rozwoju.

**Producent:**

Frelin Sp. z o.o.  
ul. Grabiszyńska 241A, 53-234 Wrocław  
NIP: 894 309 25 28 Regon 366221855  
KRS 0000656257

**Kontakt:**

[www.frugal.pl](http://www.frugal.pl)  
[frugal@frugal.pl](mailto:frugal@frugal.pl)  
Infolinia: +48 884 96 96 96