

# PROFI CARE®

## Bedienungsanleitung / Garantie

Gebbruksaanwyzing • Mode d'emploi • Manual de instrucciones • Istruzioni per l'uso  
Instruction Manual • Instrukcja obsługi / Gwarancja • Használati utasítás  
Руководство по эксплуатации • دليل التعلیمات



## Herrenrasierer PC-HR 3023

Scheerapparaat voor mannen • Rasoir Pour Homme • Afeitadora  
Rasoio maschile • Shaver for men • Golarka dla mężczyzn  
Férfi borotva • Бритва для мужчин • جهاز نافت الماء



## DEUTSCH

### Inhalt

Übersicht der Bedienelemente .....	Seite	3
Bedienungsanleitung .....	Seite	4
Technische Daten .....	Seite	9
Garantie .....	Seite	9
Entsorgung .....	Seite	10

## NEDERLANDS

### Inhoud

Overzicht van de bedieningselementen .....	Pagina	3
Gebbruiksaanwijzing .....	Pagina	11
Technische gegevens .....	Pagina	16
Verwijdering .....	Pagina	16

## FRANÇAIS

### Sommaire

Liste des différents éléments de commande .....	Page	3
Mode d'emploi .....	Page	17
Données techniques .....	Page	22
Élimination .....	Page	22

## ESPAÑOL

### Indice

Indicación de los elementos de manejo .....	Página	3
Manual de instrucciones .....	Página	23
Datos técnicos .....	Página	28
Eliminación .....	Página	28

## ITALIANO

### Indice

Elementi di comando .....	Pagina	3
Istruzioni per l'uso .....	Pagina	29
Dati tecnici .....	Pagina	34
Smaltimento .....	Pagina	34

## ENGLISH

### Contents

Overview of the Components .....	Page	3
Instruction Manual .....	Page	35
Technical Data .....	Page	39
Disposal .....	Page	40

## JĘZYK POLSKI

### Spis treści

Przegląd elementów obsługi .....	Strona	3
Instrukcja obsługi .....	Strona	41
Dane techniczne .....	Strona	46
Ogólne warunki gwarancji .....	Strona	46
Ustawianie .....	Strona	46

## MAGYARUL

### Tartalom

A kezelőelemek áttekintése .....	Oldal	3
Használati utasítás .....	Oldal	47
Műszaki adatok .....	Oldal	51
Hulladékkezelés .....	Oldal	52

## РУССКИЙ

### Содержание

Обзор деталей прибора .....	стр.	3
Руководство по эксплуатации .....	стр.	53
Технические данные .....	стр.	58
Утилизация .....	стр.	58

## العربية

### المحتويات

3 صفحة .....	التوصيل الكهربائي
63 صفحة .....	دليل التعليمات
60 صفحة .....	البيانات الفنية
59 صفحة .....	التخلص من الجهاز

DEUTSCH

NEDERLANDS

FRANÇAIS

ESPAÑOL

ITALIANO

ENGLISH

JĘZYK POLSKI

MAGYARUL

РУССКИЙ

العربية

## Übersicht der Bedienelemente

Overzicht van de bedieningselementen • Liste des différents éléments de commande  
Indicación de los elementos de manejo • Elementi di comando • Overview of the Components  
Przegląd elementów obsługi • A kezelőelemek áttekintése  
Обзор деталей прибора • نظرة عامة على المكونات

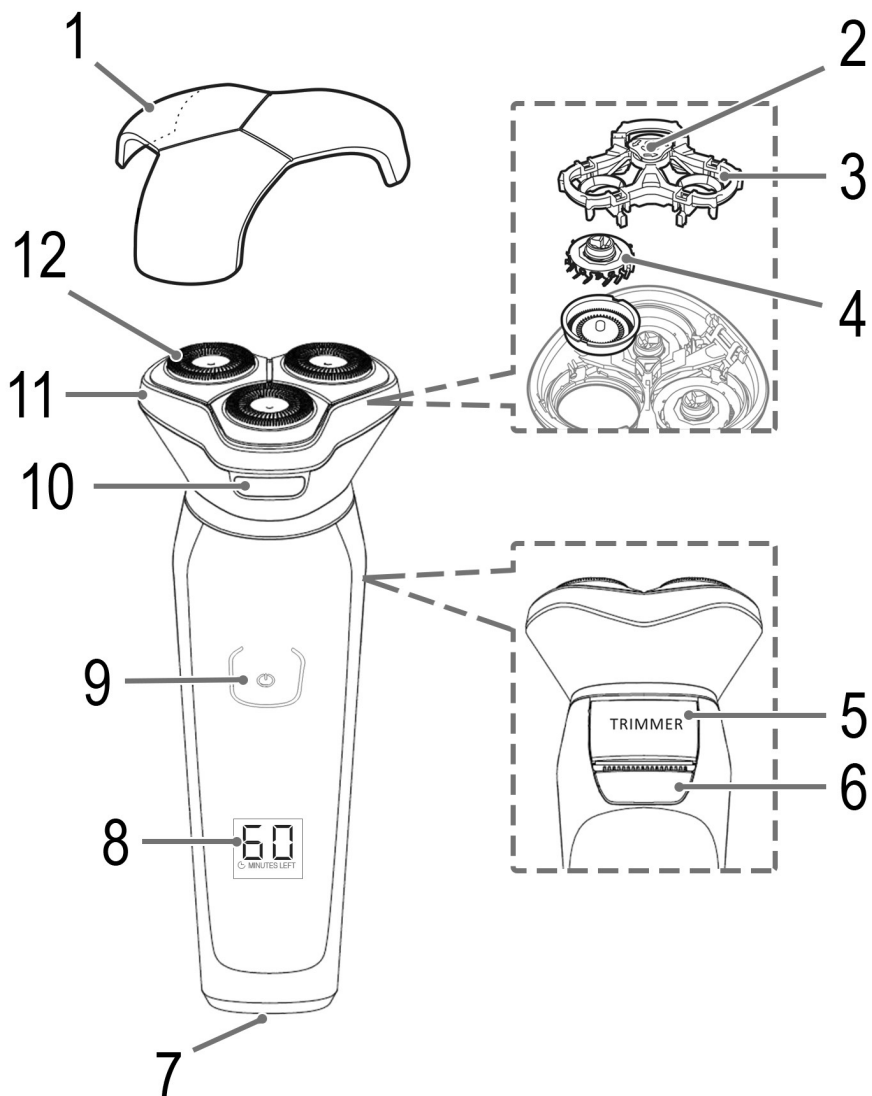

## Bedienungsanleitung

Vielen Dank, dass Sie sich für unser Produkt entschieden haben. Wir wünschen Ihnen viel Freude mit dem Gerät.

### Symbole in dieser Bedienungsanleitung

Wichtige Hinweise für Ihre Sicherheit sind besonders gekennzeichnet. Beachten Sie diese Hinweise unbedingt, um Unfälle und Schäden am Gerät zu vermeiden:

#### **WARNUNG:**

Warnt vor Gefahren für Ihre Gesundheit und zeigt mögliche Verletzungsrisiken auf.

#### **ACHTUNG:**

Weist auf mögliche Gefährdungen für das Gerät oder andere Gegenstände hin.

#### **HINWEIS:**

Hebt Tipps und Informationen für Sie hervor.

## Allgemeine Hinweise

Lesen Sie vor Inbetriebnahme dieses Gerätes die Bedienungsanleitung sehr sorgfältig durch und bewahren Sie diese inkl. Garantieschein, Kassenbon und nach Möglichkeit den Karton mit Innenverpackung gut auf. Falls Sie das Gerät an Dritte weitergeben, geben Sie auch die Bedienungsanleitung mit.

- Benutzen Sie das Gerät ausschließlich für den privaten und den dafür vorgesehenen Zweck. Dieses Gerät ist nicht für den gewerblichen Gebrauch bestimmt.
- Das Netzteil ist nur zur Benutzung in trockenen Räumen geeignet.
- Überprüfen Sie, ob Ausgangsstrom, -spannung und die Polarität des Netzteils mit den Angaben auf dem angeschlossenen Gerät übereinstimmen!
- Berühren Sie das angeschlossene Netzteil nicht mit feuchten Händen!
- Zur Reinigung trennen Sie das Gerät ggf. vom Netzteil.
- Achten Sie darauf, dass das Kabel des Netzteils nicht geknickt, eingeklemmt, überfahren wird oder mit Hitzequellen in Berührung kommt.
- Benutzen Sie kein beschädigtes Netzteil.
- Das Gerät und das Netzkabel müssen regelmäßig auf Zeichen von Beschädigungen untersucht werden. Wird eine Beschädigung festgestellt, darf das Gerät nicht mehr benutzt werden.
- Verwenden Sie nur Original-Zubehör.
- Zur Sicherheit Ihrer Kinder lassen Sie keine Verpackungsteile (Plastikbeutel, Karton, Styropor, etc.) erreichbar liegen.

#### **WARNUNG:**

Lassen Sie kleine Kinder nicht mit Folie spielen.  
**Es besteht Erstickungsgefahr!**

## Spezielle Sicherheitshinweise für dieses Gerät

### **WARNUNG** vor elektrischem Schlag:



Verwenden Sie das Gerät nicht in der Nähe von Wasser, wenn das Netzteil angeschlossen ist (z. B. Badewanne, Waschbecken oder anderen mit Wasser gefüllten Gefäßen)!

#### **WARNUNG:**

- Halten Sie das Gerät trocken!
- Halten Sie das Netzteil trocken.
- Laden Sie das Gerät nicht in der Nähe von Badewannen, Waschbecken oder anderen Gefäßen auf, die Wasser enthalten.
- Wenn das Gerät doch ins Wasser gefallen sein sollte, ziehen Sie zuerst das Netzteil aus der Steckdose.

 **WARNUNG:**

- Laden Sie das Gerät an einem kühlen, trockenen Ort auf.
  - Das Gerät ist für den Betrieb mit Sicherheitskleinspannung ausgelegt. Es darf nur an die auf dem Typenschild aufgedruckte Versorgungsspannung angeschlossen werden.
  - Reparieren Sie das Gerät nicht selbst, sondern suchen Sie einen autorisierten Fachmann auf. Wenn die Netzanschlussleitung dieses Gerätes beschädigt wird, muss sie durch eine besondere Anschlussleitung ersetzt werden, die vom Hersteller oder seinem Kundendienst erhältlich ist.
  - Tauschen Sie keine Teile aus. Nehmen Sie keine Veränderungen vor. Es besteht Gefahr durch elektrischen Schlag!
- Schalten Sie das Gerät nach Gebrauch **immer** aus und ziehen Sie den Netzstecker.
  - Dieses Gerät darf von Kindern ab 8 Jahren sowie von Personen mit eingeschränkten körperlichen, sensorischen oder geistigen Fähigkeiten oder Personen mit mangelnder Erfahrung und mangelnden Kenntnissen benutzt werden, wenn sie beaufsichtigt werden oder bezüglich des sicheren Gebrauchs des Gerätes unterwiesen wurden und die damit verbundenen Gefahren verstehen.
  - Kinder dürfen nicht mit dem Gerät spielen.
  - Reinigung und die Wartung durch den Benutzer dürfen nicht von Kindern ohne Beaufsichtigung durchgeführt werden.
  - Benutzen Sie kein anderes als das im Lieferumfang enthaltene Netzteil.

 **ACHTUNG:**

Dieses Gerät ist nicht dazu bestimmt, bei der Reinigung in Wasser eingetaucht zu werden. Beachten Sie die Anweisungen, die wir Ihnen im Kapitel „Reinigung“ dazu geben.

## Spezielle Sicherheitshinweise zum eingebauten Akkumulator

### ACHTUNG:

- Das Gerät enthält einen Lithium-Ionen-Akkumulator, der **nicht** durch den Benutzer ausgewechselt werden darf.
- Explosionsgefahr bei unsachgemäßem Auswechseln des Akkus. Ersatz nur durch denselben oder einen gleichwertigen Typ.
- Setzen Sie den eingebauten Akku keinem harten Aufprall oder Druck aus. Lassen Sie das Gerät nicht herunterfallen!
- Setzen Sie das Gerät keiner hohen Wärme, wie z. B. Sonnenschein aus. Halten Sie das Gerät außerdem von Wärmequellen wie Radiatoren, Öfen usw. fern!
- Die Umgebungstemperatur sollte zwischen 0 °C und max. 35 °C liegen. Bei Hitze nimmt der Akku Schaden. Mit zunehmender Kälte verringern sich die Kapazität und die Lebensdauer des Akkus.
- Laden Sie den Akku nicht unbeaufsichtigt.
- Ist der Ladevorgang beendet, ziehen Sie das Netzteil aus der Steckdose.







### Lieferumfang

- 1 x Rasierer Handteil mit Scherkopf
- 1 x Steckernetzteil
- 1 x Reinigungspinsel
- 1 x Aufbewahrungsbeutel
- 1 x Schutzkappe für das Scherblatt

### Übersicht der Bedienelemente

- 1 Schutzkappe für das Scherblatt
- 2 Entriegelung des Scherblattfixierers
- 3 Scherblattfixierer
- 4 Schermesser
- 5 Langhaarschneider
- 6 Entriegelung für den Langhaarschneider
- 7 Anschluss Netzteil
- 8 Display
- 9 Taste  (Ein / Aus)
- 10 Entriegelungstaste für den Scherkopf
- 11 Scherkopf
- 12 Scherblatt

## Symbole im Display

Symbol	Bedeutung
	<p><b>Restlaufzeit des Akkus:</b> Die Minutenzahl im Display gibt Ihnen eine Information über den Ladezustand des Akkus. Bei „50“ ist der Akku vollgeladen.</p> <p><b>HINWEIS:</b> Die Anzeige und die Akkulaufzeit sind von verschiedenen Faktoren abhängig. Unter Umständen kann die Anzeige von der tatsächlichen Laufzeit abweichen.</p>
	<p><b>Aufladen des Akkus:</b></p> <ul style="list-style-type: none"> <li>Dieses Symbol leuchtet, wenn der Akku geladen wird. Die Minutenanzeige steigt. Ist der Akku vollständig geladen, erlischt das Symbol.</li> <li>Sinkt die Restlaufzeit auf 5 Minuten während des Betriebes, blinkt das Symbol. Bei der Anzeige „05“ schaltet sich das Gerät aus. Laden Sie den Akku auf.</li> </ul>
	<p><b>Reinigung erforderlich:</b> Reinigen Sie den Scherkopf wie im Kapitel „Reinigung“ ↔ „Scherkopf“ beschrieben.</p>
	<p><b>Blockade durch Verschmutzung:</b> Das Gerät schaltet sich automatisch aus. Reinigen Sie den Scherkopf wie im Kapitel „Reinigung“ ↔ „Scherkopf“ beschrieben. Nach der Reinigung kann das Gerät wieder eingeschaltet werden.</p>
	<p><b>Transportsicherung:</b> Die Transportsicherung schützt das Gerät vor unbeabsichtigtem Einschalten.</p> <ul style="list-style-type: none"> <li>Halten Sie die Taste  3 Sekunden gedrückt, um die Transportsicherung zu aktivieren.</li> <li>Um das Gerät zu entsperren, halten Sie die Taste  erneut 3 Sekunden gedrückt. Im Display erscheint ein Countdown (3, 2, 1). Danach schaltet sich das Gerät sofort ein.</li> </ul>

## Aufladen des Akkus

- Schalten Sie das Gerät mit der Taste  aus.
- Verbinden Sie den Netzteilstecker mit dem Anschluss am unteren Ende des Gerätes.
- Schließen Sie das Netzteil an eine Steckdose an. Bevor Sie das Gerät das erste Mal benutzen, laden Sie den Akku ca. 1 Stunde auf.
- Ist der Akku vollständig geladen, ziehen Sie das Netzteil aus der Steckdose.

### HINWEIS:

Auch im ausgeschalteten Zustand entlädt sich der Akku stetig. Wenn Sie das Gerät längere Zeit nicht verwenden, laden Sie den Akku mindestens alle 4 bis 8 Wochen auf.

### HINWEIS: Netzbetrieb

Ist der Akku ganz leer und Sie wollen den Rasierer am Kabel betreiben? Laden Sie den Akku wenige Sekunden auf. Danach können Sie den Rasierer am Kabel betreiben.

## Rasieren

- Entfernen Sie die Schutzkappe.
- Schalten Sie das Gerät mit der Taste  ein.
- Setzen Sie den Rasierer im rechten Winkel an der Gesichtskontur an.
- Folgen Sie der Kontur Ihres Gesichtes. Halten Sie den Rasierer dabei weiter im rechten Winkel zur Hautfläche. Kleine Abweichungen werden durch den flexiblen Scherkopf ausgeglichen.

### HINWEIS:

- Rasieren Sie gegen die Haarwuchsrichtung.
- Straffen Sie die Haut ggf. mit der freien Hand.

## Langhaarschneider nutzen

Mit dem Langhaarschneider trimmen Sie kontrolliert Haupt- oder Barthaare.

- Schieben Sie die Entriegelung nach unten, um den Langhaarschneider aufzuklappen.
- Drücken Sie den Langhaarschneider wieder nach unten, um diesen zu schließen. Er muss hörbar einrasten.

## Betrieb beenden

Drücken Sie die Taste , um das Gerät auszuschalten.

### HINWEIS:

Nach ca. 5 Sekunden erlischt das Display.

# Reinigung

## **WARNUNG:**

- Das handgehaltene Teil ist von der Anschlussleitung zu trennen, bevor es mit Wasser gereinigt wird.
- Ziehen Sie das Netzteil aus der Steckdose, wenn Sie reinigen.
- Tauchen Sie das Gerät und das Netzteil nicht in Wasser.

## **ACHTUNG:**

- Benutzen Sie keine Drahtbürste oder andere scheuernde Gegenstände.
- Benutzen Sie keine scharfen oder scheuernden Reinigungsmittel.

### Scherkopf

#### Reinigung nach jeder Benutzung

Sie können den Scherkopf unter fließendem Wasser reinigen.

1. Schalten Sie den Rasierer aus.
2. Drücken Sie die Entriegelungstaste für den Scherkopf. Nehmen Sie den Scherkopf ab.
3. Spülen Sie den Scherkopf unter fließendem, heißem Wasser. Reinigen Sie den Scherkopf gelegentlich in Seifenlauge.

#### **HINWEIS:**

Reinigen Sie das Gerät nicht mit Wasser über 60 °C.

4. Spülen Sie im Anschluss gut mit klarem Wasser nach.
5. Lassen Sie die gereinigten Teile trocknen.
6. Setzen Sie den Scherkopf wieder auf das Handteil. Er muss hörbar einrasten.

Alternativ können Sie den Scherkopf mit dem mitgelieferten Pinsel reinigen.

## **ACHTUNG:**

Die Scherblätter dürfen nicht mit dem Pinsel gereinigt werden!

#### Monatliche Reinigung

Reinigen Sie einmal im Monat den Scherkopf gründlich. Bedienen Sie sich ggf. mit Spezialmittel aus dem Fachhandel.

1. Schalten Sie den Rasierer aus.
2. Drücken Sie die Entriegelungstaste für den Scherkopf. Nehmen Sie den Scherkopf ab.

## 3. **WARNUNG: Verletzungsgefahr!**

Die Schermesser sind scharf!

Zerlegen Sie den Scherkopf. Beachten Sie dafür auch die Übersicht auf Seite 3. Gehen Sie wie folgt vor:

- 3.1. Drehen Sie die Entriegelung für den Scherblattfixierer in Pfeilrichtung auf.
- 3.2. Heben Sie den Scherblattfixierer nach oben ab.
- 3.3. Entnehmen Sie die Scherblätter und die Schermesser.
4. Spülen Sie alle Teile des Scherkopfes unter fließendem, heißem Wasser. Reinigen Sie diese Teile gelegentlich in Seifenlauge.
5. Spülen Sie im Anschluss gut mit klarem Wasser nach.
6. Lassen Sie die gereinigten Teile trocknen.
7. Setzen Sie den Scherkopf in umgekehrter Reihenfolge wieder zusammen.
8. Schmieren Sie die Scherblätter mit einem leichten Maschinöl (wenige Tropfen genügen).

### Handteil und Steckernetzteil reinigen

- Diese Teile können Sie mit einem feuchten Tuch abwischen.
- Verwenden Sie bei Flecken eine schwache Seifenlauge.

### Scherkopf-Wechsel

Um 100 % der Rasierleistung zu erhalten, wechseln Sie den Scherkopf spätestens alle 18 Monate oder wenn die Scherteile Verschleißerscheinungen zeigen.

Den Scherkopf können Sie über unser Internet-Serviceportal:

[www.sli24.de](http://www.sli24.de)

unter „Ersatzteile & Zubehör“ bestellen.  
(Ersatzteile-Nr. 399996)



## Technische Daten

Modell:.....PC-HR 3023  
 Nettogewicht: ..... ca. 168 g  
 Schutzklasse:.....III  
 Eingang:.....DC 5V, 1000 mA  
 Schutzart:.....IPX5\*

### Netzteil

Schutzklasse:..... II  
 Eingang:..... AC 100 - 240 V, 50/60 Hz, 0,2A  
 Ausgang:.....DC 5V, 1000 mA

**Akku:** ..... 1x3,7V, 800mAh Li-Ion  
 Laufzeit:..... 60 Minuten maximal  
 Ladezeit:..... 1 Stunde

\*Das Gerät entspricht der Schutzart IPX5. Das heißt, dass das Gerät gegen normales Strahlwasser geschützt ist.

Technische und gestalterische Änderungen im Zuge stetiger Produktentwicklungen vorbehalten.

## Hinweis zur Richtlinienkonformität

Hiermit erklärt der Hersteller, dass sich das Gerät PC-HR 3023 in Übereinstimmung mit den folgenden Anforderungen befindet:

- Europäische Niederspannungsrichtlinie 2014/35/EU
- EU-Richtlinie für elektromagnetische Verträglichkeit 2014/30/EU
- Ökodesign Richtlinie 2009/125/EG
- RoHS-Richtlinie 2011/65/EU

## Garantie

### Garantiebedingungen

1. Gegenüber Verbrauchern gewähren wir bei privater Nutzung des Geräts eine Garantie von 24 Monaten ab Kaufdatum.

Ist das Gerät zur gewerblichen Nutzung geeignet, gewähren wir beim Kauf durch Unternehmer für das Gerät eine Garantie von 12 Monaten.

Die Garantiezeit für Verbraucher reduziert sich auf 12 Monate, sofern sie ein zur gewerblichen Nutzung geeignetes Gerät – auch teilweise – gewerblich nutzen.

2. Voraussetzung für unsere Garantieleistungen sind der Kauf des Geräts in Deutschland bei einem unserer Vertragshändler sowie die Übersendung einer Kopie des Kaufbelegs und dieses Garantiescheins an uns.

Befindet sich das Gerät zum Zeitpunkt des Garantiefalles im Ausland, muss es auf Kosten des Käufers uns zur Erbringung der Garantieleistungen zur Verfügung gestellt werden.

3. Mängel müssen innerhalb von 14 Tagen nach Erkennbarkeit uns gegenüber schriftlich angezeigt werden. Besteht der Garantieanspruch zu Recht, entscheiden wir, auf welche Art der Schaden/Mangel behoben werden soll, ob durch Reparatur oder durch Austausch eines gleichwertigen Geräts.
4. Garantieleistungen werden nicht für Mängel erbracht, die auf der Nichtbeachtung der Gebrauchsanweisung, unsachgemäßer Behandlung oder normaler Abnutzung des Geräts beruhen. Garantieansprüche sind ferner ausgeschlossen für leicht zerbrechliche Teile, wie zum Beispiel Glas oder Kunststoff. Schließlich sind Garantieansprüche ausgeschlossen, wenn nicht von uns autorisierte Stellen Arbeiten an dem Gerät vornehmen.
5. Durch Garantieleistungen wird die Garantiezeit nicht verlängert. Es besteht auch kein Anspruch auf neue Garantieleistungen. Diese Garantieerklärung ist eine freiwillige Leistung von uns als Hersteller des Geräts. Die gesetzlichen Gewährleistungsrechte (Nacherfüllung, Rücktritt, Schadensersatz und Minderung) werden durch diese Garantie nicht berührt.

Stand 06 2012

### Garantieabwicklung

#### 24 Stunden am Tag, 7 Tage in der Woche

Sollte Ihr Gerät innerhalb der Garantiezeit einen Mangel aufweisen, steht Ihnen die schnellste und komfortabelste Möglichkeit der Reklamationsanmeldung über unser SLI - Internet-Serviceportal zur Verfügung.

[www.sli24.de](http://www.sli24.de)

Bitte melden Sie direkt den Servicevorgang auf unserem Online Serviceportal [www.sli24.de](http://www.sli24.de) an. Sie erhalten wenige Sekunden nach Abschluss der Anmeldung ein kostenloses Versandticket per E-Mail übermittelt. Zusätzlich erhalten Sie weitere Informationen zur Abwicklung Ihrer Reklamation.

Mit Ihren persönlichen Zugangsdaten, die direkt nach Ihrer Anmeldung per E-Mail an Sie übermittelt werden, können Sie den Status Ihres Vorgangs auf unserem Serviceportal [www.sli24.de](http://www.sli24.de) online verfolgen.

Sie brauchen das kostenlose Versandticket nur noch auf die Verpackung Ihres gut verpackten Gerätes zu kleben und das Paket bei der nächsten Annahmestelle der Deutschen Post/ DHL abzugeben. Der Versand erfolgt für Sie kostenlos an unser Servicecenter bzw. Servicepartner.

So einfach kann Service sein!

1. Anmelden
2. Einpacken
3. Ab zur Post damit

Fertig, so einfach geht es!

Bitte vergessen Sie nicht, dem Gerät eine Kopie Ihres Kaufbeleges (Kassenbon, Rechnung, Lieferschein) als Garantienachweis beizulegen, da wir sonst keine kostenlosen Garantieleistungen erbringen können.

Unser Serviceportal [www.sli24.de](http://www.sli24.de) bietet Ihnen weitere Leistungen an:

- Downloadbereich für Bedienungsanleitungen
- Downloadbereich für Firmwareupdates
- FAQ's, die Ihnen Problemlösungen anbieten
- Kontaktformular
- Zugang zu unseren Zubehör- und Ersatzteile-Webshops

### **Auch nach der Garantie sind wir für Sie da! – Kostengünstige Reparaturen zum Festpreis!**

Bitte nehmen Sie in keinem Fall eine unfreie Einsendung Ihres Gerätes vor. Unfreie Lieferungen werden von uns nicht angenommen. Es entstehen Ihnen damit erhebliche Kosten.

Stand 06 2012

## **Entsorgung**

### **Akku- / Batterieentsorgung**



Das Gerät enthält einen wiederaufladbaren Akku. Verbrauchte Batterien/Akkumulatoren (Akkus) gehören nicht in den Hausmüll.

Der Akku muss entnommen werden, bevor das Produkt entsorgt wird. Wenden Sie sich hierfür an qualifiziertes Fachpersonal.

Informationen, wo Batterien/Akkus zu entsorgen sind, erhalten Sie über Ihre Kommunen oder die Gemeindeverwaltungen.

### **Bedeutung des Symbols „Mülltonne“**



Schonen Sie unsere Umwelt, Elektrogeräte gehören nicht in den Hausmüll.

Nutzen Sie die für die Entsorgung von Elektrogeräten vorgesehenen Sammelstellen und geben dort Ihre Elektrogeräte ab die Sie nicht mehr benutzen werden.

Sie helfen damit die potenziellen Auswirkungen, durch falsche Entsorgung, auf die Umwelt und die menschliche Gesundheit zu vermeiden.

Sie leisten damit Ihren Beitrag zur Wiederverwertung, zum Recycling und zu anderen Formen der Verwertung von Elektro- und Elektronik-Altgeräten.

Informationen, wo die Geräte zu entsorgen sind, erhalten Sie über Ihre Kommunen oder die Gemeindeverwaltungen.

## Gebruiksaanwijzing

Dank u voor uw keuze van dit product. We hopen dat u er veel plezier van beleeft.

### Symbolen in deze gebruiksaanwijzing

Belangrijke aanwijzingen voor uw veiligheid zijn speciaal gekenmerkt. Neem deze aanwijzingen strikt in acht om ongevallen en schade aan het apparaat te vermijden:



#### **WAARSCHUWING:**

Waarschuwt voor gevaren voor uw gezondheid en toont mogelijk letselrisico's.



#### **LET OP:**

Wijst op mogelijke gevaren voor het apparaat of andere voorwerpen.



**OPMERKING:** Kenmerkt tips en informatie voor u.

### Algemene opmerkingen

Lees vóór de ingebruikname van dit apparaat de handleiding uiterst zorgvuldig door en bewaar deze goed, samen met het garantiebewijs, de kassabon en zo mogelijk de doos met de binnenverpakking. Geef ook de handleiding mee wanneer u de machine aan derden doorgeeft.

- Gebruik het apparaat uitsluitend privé en uitsluitend voor de voorgeschreven toepassing. Dit apparaat is niet geschikt voor commercieel gebruik.
- De voedingsadapter alleen in droge omgevingen gebruiken.
- Controleer of uitgangsvermogen, voltage en polariteit van de voedingsadapter overeenkomen met de specificaties aangegeven op het aangesloten apparaat!
- De voedingsadapter niet met natte handen aanraken!
- Het apparaat voor het reinigen indien nodig loskoppelen van de voedingsadapter.
- Zorg ervoor dat de kabel van de voedingsadapter niet wordt geknikt, bekneld, overreden of in contact komt met warmtebronnen.
- Gebruik geen beschadigde voedingsadapter.
- Het apparaat en de netkabel moeten regelmatig op zichtbare schade worden gecontroleerd. Wanneer u schade vaststelt, mag het apparaat niet meer worden gebruikt.
- Gebruik alleen originele reserveonderdelen.
- Laat om veiligheidsredenen geen verpakkingsdelen (plasticzak, doos, piepschuim, enz.) binnen het bereik van uw kinderen liggen.



#### **WAARSCHUWING:**

Laat kleine kinderen niet met de folie spelen.

**Er bestaat gevaar voor verstikking!**

## Speciale veiligheidsvoorschriften voor dit apparaat

### **WAARSCHUWING voor elektrische schokken:**



Het apparaat niet gebruiken in de nabijheid van water (b. v. badkamer, aanrecht, of andere natte omgevingen) als de voedingsadapter is aangesloten!



#### **WAARSCHUWING:**

- Houd het apparaat droog!
- Houd de voedingsadapter droog.
- Laad het apparaat niet op in de buurt van badkuipen, wasbakken of andere houders voor water.
- Wanneer het apparaat per ongeluk in het water valt, haal dan meteen de voedingsadapter uit het stopcontact.
- Het apparaat op een koele en droge plaats opladen.

 **WAARSCHUWING:**

- Het apparaat is bedoeld om te worden gebruikt met een zeer lage veiligheidsspanning. Uitsluitend aansluiten op een stroomtoevoer die overeenkomt met de specificaties op het typeplaatje.
  - Repareer het apparaat niet zelf. Neem altijd contact op met een erkende monteur. Als de aansluitkabel van dit apparaat is beschadigd, dient deze te worden vervangen met een speciale aansluitkabel die verkrijgbaar is bij de fabrikant.
  - Vervang geen van de onderdelen. Geen wijzigingen aanbrengen. Risico op elektrische schok!
- Schakel het apparaat na gebruik **altijd** uit en haal de stekker uit het stopcontact.
  - Dit apparaat mag worden gebruikt door kinderen, vanaf 8 jaar en door personen met beperkte lichamelijke, zintuiglijke of geestelijke vermogens, of personen met onvoldoende ervaring en gebrek aan kennis, indien zij onder toezicht staan of onderricht zijn in de gevaren met betrekking tot veilig gebruik van het apparaat en deze begrijpen.
  - Kinderen mogen niet met het apparaat spelen.
  - Reinigen en gebruikersonderhoud mag niet door kinderen worden uitgevoerd zonder begeleiding.
  - Geen voedingsadapter behalve de meegeleverde adapter gebruiken.

 **LET OP:**

Dit apparaat is niet ontworpen om in water te worden ondergedompeld tijdens het reinigen. Volg de instructies die wij voor u hebben opgenomen in het hoofdstuk “Reiniging”.

## Speciale veiligheidsinstructies t.a.v. de ingebouwde oplaadbare batterij

### LET OP:

- Het apparaat bevat een lithium-ion accu die **niet** vervangen mag worden door de gebruiker.
- Explosiegevaar bij het verkeerd plaatsen van de oplaadbare batterij. Vervang alleen door hetzelfde, of een gelijkwaardig type.
- Stel de ingebouwde oplaadbare batterij niet bloot aan harde schokken of druk. Laat het apparaat niet vallen!
- Stel het apparaat niet bloot aan intense hitte, zoals zonlicht. Houd het apparaat ook uit de buurt van hittebronnen zoals radiatoren, ovens, etc.!
- De omgevingstemperatuur dient tussen 0 °C en max. 35 °C te liggen. Hitte beschadigt de oplaadbare batterij. Steeds lagere temperaturen verminderen de capaciteit en de levensduur van de oplaadbare batterij.
- Laad de oplaadbare batterij niet op zonder dat u er zicht op hebt.
- Als het opladen voltooid is, haal dan de adapter uit het stopcontact.

### Omvang van de levering

- 1 x Handscheerapparaat met scheerkop
- 1 x Voedingsadapter
- 1 x Reinigingsborstel
- 1 x Opbergzakje
- 1 x Beschermkap scheerblad

### Overzicht van de bedieningselementen

- 1 Beschermkap scheerblad
- 2 Ontgrendelen van de scheerbladhouder
- 3 Scheerbladhouder
- 4 Scheermes
- 5 Lang haar snijder
- 6 Ontgrendeling voor de lang haar snijder
- 7 Adapteraansluiting
- 8 Display
- 9 Toets  (Aan/Uit)
- 10 Ontgrendelknop voor de scheerkop
- 11 Scheerkop
- 12 Scheerblad

## Symbolen op het scherm

Symbol	Betekenis
	<p>Resterende looptijd van de oplaadbare batterij: De minutenaanduiding in het display geeft informatie over de laadtoestand van de oplaadbare batterij. "88" geeft aan dat de oplaadbare batterij volledig is opgeladen.</p> <p><b>i OPMERKING:</b> De minutenaanduiding en de looptijd van de oplaadbare batterij zijn afhankelijk van een aantal factoren. Onder bepaalde omstandigheden kunnen de minutenaanduiding verschillen van de werkelijke looptijd.</p>
	<p><b>De oplaadbare batterij opladen:</b></p> <ul style="list-style-type: none"> <li>Het symbool licht op als de oplaadbare batterij wordt opgeladen. De minutenaanduiding lopen op. Het symbool verdwijnt als de oplaadbare batterij volledig is opgeladen.</li> <li>Als de resterende tijd zakt naar 5 minuten tijdens het gebruik, begint het symbool te knipperen. Wanneer "88" wordt getoond, schakelt het apparaat uit. Laat de oplaadbare batterij op.</li> </ul>
	<p><b>Reiniging noodzakelijk:</b></p> <p>Reinig de scheerkop zoals beschreven in het hoofdstuk "Reiniging" ⇔ "Scheerkop".</p>
	<p><b>Geblokkeerd door vervuiling:</b></p> <p>Het apparaat schakelt automatisch uit. Reinig de scheerkop zoals beschreven in het hoofdstuk "Reiniging" ⇔ "Scheerkop". Na het reinigen kan het apparaat weer aangezet worden.</p>
	<p><b>Transport vergrendeling:</b></p> <p>De transportvergrendeling beschermt het apparaat tegen onbedoeld inschakelen.</p> <ul style="list-style-type: none"> <li>Druk in en houd de ⏻ toets gedurende 3 seconden ingedrukt om de transportvergrendeling te activeren.</li> <li>Om het apparaat te ontgrendelen, drukt u de ⏻ toets nogmaals 3 seconden in. Er verschijnt een afbeelding (3, 2, 1) op het scherm. Het apparaat schakelt daarna onmiddellijk in.</li> </ul>

## De oplaadbare batterij opladen

- Schakel het apparaat uit door op de ⏻ toets te drukken.
- Verbind de adapter met de adapteraansluiting aan de onderkant van het apparaat.
- Steek de stekker van de voedingsadapter in een stopcontact. Voorafgaand aan het eerste gebruik, dient de oplaadbare batterij ongeveer 1 uur opgeladen te worden.
- Trek de stekker uit de voedingseenheid zodra de oplaadbare batterij volledig is opgeladen.

**i OPMERKING:**

Zelfs wanneer het apparaat is uitgeschakeld, zal de oplaadbare batterij voortdurend ontladen. Als het apparaat niet in gebruik is gedurende een langere periode, laad de oplaadbare batterij dan minstens één keer elke 4 tot 8 weken op.

**i OPMERKING: Gebruik op lichtnet**

Is de oplaadbare batterij helemaal leeg en wilt u het scheermes met het netsnoer gebruiken? Laad de oplaadbare batterij voor een paar seconden op. Daarna kunt u het scheermes met het netsnoer bedienen.

## Scheren

- Verwijder de beschermkap.
- Schakel het apparaat in door op de ⏻ toets te drukken.
- Plaats het scheerapparaat in een rechte hoek op het gezicht.
- Volg de contouren van het gezicht en blijf het scheerapparaat in een rechte hoek op de huid houden. Kleine onregelmatigheden zullen door de flexibele scheerkop worden gecorrigeerd.

**i OPMERKING:**

- Scheer tegen de richting van de haargroei in.
- Rek de huid indien nodig op met uw vrije hand.

## De lang haar snijder gebruiken

Met de lang haar snijder kunt u baardhaar of hoofdhaar op een gecontroleerde manier bijwerken.

- Schuif de ontgrendeling omlaag om de lang haar snijder te gebruiken.
- Om de lang haar snijder te sluiten, drukt u deze gewoon omlaag. Het moet hoorbaar vastklikken.

## Stoppen

Druk op de ⏻ toets om het apparaat uit te schakelen.

**i OPMERKING:**

Het scherm gaat uit na ong. 5 seconden.

# Reiniging

## **WAARSCHUWING:**

- Koppel de handset los van de verbindingkabel, alvorens deze te reinigen met water.
- Haal de stekker bij het schoonmaken uit het stopcontact.
- Dompel het apparaat en de voedingsadapter niet onder in water.

## **LET OP:**

- Geen stalen borstels of schurende materialen gebruiken.
- Geen scherpe of agressieve reinigingsmiddelen gebruiken.

## **Scheerkop**

### Maak het apparaat na elk gebruik schoon

U kunt de scheerkop onder stromend water schoonmaken.

1. Schakel het scheerapparaat uit.
2. Druk op de ontgrendelknop voor de scheerkop. Verwijder de scheerkop.
3. Spoel de scheerkop onder de warme kraan. Reinig de scheerkop door deze een tijdje in sopwater te dompelen.

## **OPMERKING:**

Was het apparaat nooit met water warmer dan 60 °C.

4. Spoel vervolgens goed af met schoon water.
5. Laat de gereinigde onderdelen goed drogen.
6. Plaats de scheerkop terug op het handgedeelte. Het moet hoorbaar vastklikken.

Het scheerapparaat kan ook worden gereinigd met de meegeleverde borstel.

## **LET OP:**

De scheerbladen mogen niet met de borstel worden gereinigd!

## Maandelijks reiniging

Reinig de scheerkop eens per maand grondig. Gebruik indien nodig speciale schoonmaakmiddelen die verkrijgbaar zijn bij speciaalzaken.

1. Schakel het scheerapparaat uit.
2. Druk op de ontgrendelknop voor de scheerkop. Verwijder de scheerkop.

3.  **WAARSCHUWING: Gevaar voor verwondingen!**  
De scheermessen zijn scherp!

Haal de scheerkop uit elkaar. Zie het overzicht op pagina 3. Doe dit als volgt:

- 3.1. Schroef de ontgrendelen van het scheerbladhouder los in de richting van de pijl.
- 3.2. Verwijder de scheerbladhouder door deze omhoog te tillen.
- 3.3. Verwijder de scheerbladen en scheermessen.
4. Spoel alle delen van de scheerkop grondig onder de warme kraan. Reinig deze onderdelen af en toe in een sopje.
5. Spoel vervolgens goed af met schoon water.
6. Laat de gereinigde onderdelen goed drogen.
7. Zet de scheerkop in omgekeerde volgorde weer in elkaar.
8. Smeer de scheerbladen met een lichte machineolie (een paar druppels is voldoende).

## **Het draagbare apparaat en de voedingsadapter reinigen**

- U kunt deze onderdelen met een vochtige doek afvegen.
- Gebruik een licht sopje om vlekken te verwijderen.

## **Wisselen van scheerkop**

Om de scheerprestaties te behouden, dient u de scheerkop ten miste elke 18 maanden te vervangen. Of eerder wanneer de onderdelen slijtage vertonen.

Voor vervangende onderdelen neemt u contact op met uw handelaar.

## Technische gegevens

Model:.....PC-HR 3023  
 Nettogewicht: .....ong. 168 g  
 Beschermingsklasse:.....III  
 Voeding: .....DC 5 V, 1000 mA  
 Graad van beveiliging tegen vloeistoffen:.....IPX5\*

### Voedingsadapter

Beschermingsklasse:.....II  
 Voeding: .....AC 100-240 V, 50/60 Hz, 0,2A  
 Vermogen:.....DC 5 V, 1000 mA

**Oplaadbare batterij:** ..... 1 x 3,7 V, 800 mAh Li-Ion  
 Continu gebruik: .....max. 60 minuten  
 Oplaadtijd: .....1 uur

\*Dit apparaat voldoet aan IPX5. Dit houdt in dat het bestand is tegen normale waterstralen.

Het recht om technische en ontwerp aanpassingen te maken in de loop van voortdurende productontwikkeling blijft voorbehouden.

Dit apparaat is gekeurd conform de op dit moment van toepassing zijnde CE-richtlijnen zoals bijvoorbeeld elektromagnetische compatibiliteit en laagspanningsvoorschriften en is geconstrueerd volgens de nieuwste veiligheidstechnische voorschriften.

## Verwijdering

### Batterijen / oplaadbare batterijen weggooien



Het apparaat bevat een oplaadbare batterij. Batterijen / accu's dienen niet weggegooid te worden met het normale huisafval.

De batterijen / accu's moeten worden verwijderd alvorens het product weg te gooien. Neem contact op met bevoegd personeel.

Informatie over waar accu's / batterijen kunnen worden afgevoerd kan bij uw gemeente worden verkregen.

### Betekenis van het symbool "vuilnisemmer"



Bescherm ons milieu, elektrische apparaten horen niet in het huisafval.

Maak voor het afvoeren van elektrische apparaten gebruik van de voorgeschreven verzamelpunten en geef daar de elektrische apparaten af die u niet meer gebruikt.

Daardoor helpt u de potentiële effecten te voorkomen die een verkeerde afvoer op het milieu en de menselijke gezondheid kunnen hebben.

Op deze wijze levert u uw bijdrage aan het hergebruik, de recycling en andere verwerkingsvormen voor oude elektronische en elektrische apparaten.

Voor informatie over verzamelpunten voor uw apparaten kunt u contact opnemen met uw gemeente of gemeenteadministratie.



## Mode d'emploi

Merci d'avoir choisi notre produit. Nous espérons que vous saurez profiter votre appareil.

### Symboles de ce mode d'emploi

Les informations importantes pour votre sécurité sont particulièrement indiquées. Veillez à bien respecter ces indications afin d'éviter tout risque d'accident ou d'endommagement de l'appareil :



#### AVERTISSEMENT :

Prévient des risques pour votre santé et des risques éventuels de blessure.



#### ATTENTION :

Indique les risques pour l'appareil ou tout autre appareil.



#### NOTE :

Attire votre attention sur des conseils et informations.

## Notes générales

Lisez attentivement ce mode d'emploi avant de mettre l'appareil en marche pour la première fois. Conservez le mode d'emploi ainsi que le bon de garantie, votre ticket de caisse et si possible, le carton avec l'emballage se trouvant à l'intérieur. Si vous remettez l'appareil à des tiers, veuillez-le remettre avec son mode d'emploi.

- N'utilisez cet appareil que pour un usage privé et pour les tâches auxquelles il est destiné. Cet appareil n'est pas prévu pour une utilisation professionnelle.
- L'adaptateur électrique ne convient que pour une utilisation dans des pièces sèches.
- Vérifiez que le courant de sortie, la tension et la polarité de l'adaptateur électrique correspondent aux informations sur l'appareil branché !
- Ne touchez pas l'adaptateur électrique branché avec des mains humides !
- En cas de nettoyage, débranchez l'appareil de l'adaptateur électrique.
- Assurez-vous que le câble de l'adaptateur électrique ne soit pas entortillé, coincé, bloqué par un obstacle ou en contact avec des sources de chaleur.
- N'utilisez pas un adaptateur électrique endommagé.
- Il y a lieu d'inspecter l'appareil et le bloc d'alimentation régulièrement en vue d'éventuels signes d'endommagements. Lorsqu'un endommagement est détecté, l'appareil ne doit plus être utilisé.
- N'utilisez que les accessoires d'origine.
- Par mesure de sécurité vis-à-vis des enfants, ne laissez pas les emballages (sac en plastique, carton, polystyrène) à leur portée.



#### AVERTISSEMENT :

Ne pas laisser les jeunes enfants jouer avec le film.  
**Il y a risque d'étouffement !**

## Conseils de sécurité spécifiques à cet appareil



### AVERTISSEMENT d'électrocution :

Ne pas utiliser cet appareil à proximité d'eau lorsque l'adaptateur électrique est branché (ex : baignoire, baignoire ou autre récipient rempli d'eau) !



### AVERTISSEMENT :

- Gardez l'appareil au sec !
- Conservez l'adaptateur électrique au sec.
- Ne pas charger l'appareil à proximité de baignoires, lavabos ou autres récipients contenant de l'eau.
- Si l'appareil tombait par accident dans l'eau, débranchez l'adaptateur électrique de la prise murale immédiatement.
- Charger l'appareil dans un endroit froid et sec.

 **AVERTISSEMENT :**

- L'appareil est conçu pour une utilisation avec une très basse tension de sécurité. Branchez uniquement à une alimentation conforme aux caractéristiques inscrites sur la plaque signalétique.
  - Ne réparez pas vous-même l'appareil. Contactez toujours un technicien agréé. Si le câble de connexion de cet appareil est endommagé, il doit être remplacé par un câble de connexion spécial disponible auprès du fabricant ou de son service client.
  - Ne pas remplacer les pièces. Ne pas effectuer de modifications. Risque de choc électrique !
- Éteignez **toujours** l'appareil et débranchez la fiche après utilisation.
  - Cet appareil peut être utilisé par les enfants, dès l'âge de 8 et aux personnes ayant des capacités physiques, sensorielles ou mentales réduites, ou des personnes ayant une expérience insuffisante et le manque de connaissances si elles sont supervisées ou ont été formées et comprennent les risques encourus concernant l'utilisation en toute sécurité de l'appareil.
  - Les enfants ne doivent pas jouer avec l'appareil.
  - Le nettoyage et l'entretien utilisateur ne doivent pas être effectués par les enfants sans supervision.
  - N'utilisez pas un adaptateur électrique autre que celui fourni.

 **ATTENTION :**

Cet appareil n'est pas conçu pour être plongé dans l'eau pendant le nettoyage. Veuillez suivre les instructions que nous avons incluses pour vous dans le chapitre sur le « Nettoyage ».

## Précautions particulières concernant la batterie intégrée rechargeable

### ATTENTION :

- L'appareil contient un accumulateur ion-lithium rechargeable **non** remplaçable par l'utilisateur.
- Risque d'explosion en cas de remplacement incorrect de la batterie rechargeable. Ne la remplacez que par une batterie du même type ou de type équivalent.
- Ne soumettez pas la batterie intégrée rechargeable à des impacts violents ou une forte pression. Ne laissez pas tomber l'appareil !
- N'exposez pas l'appareil à une chaleur intense telle que les rayons du soleil. Tenez l'appareil à distance des sources de chaleur telles qu'un radiateur, un poêle, etc. !
- La température ambiante doit être comprise entre 0 °C et 35 °C. La chaleur endommage la batterie rechargeable. Une température bien plus basse réduit la capacité et la durée de vie de la batterie rechargeable.
- Ne laissez pas la batterie rechargeable se charger sans surveillance.
- Débranchez l'adaptateur secteur de la prise murale lorsque la batterie est chargée.









### Contenu de la livraison

- 1x Pièce à main de rasoir avec tête de rasage
- 1x Adaptateur électrique
- 1x Brosse de nettoyage
- 1x Sac de rangement
- 1x Couvercle de protection pour la grille de rasage

### Liste des différent éléments de commande

- 1 Couvercle de protection pour la grille de rasage
- 2 Déverrouillage du système de fixation de la grille de rasage
- 3 Système de fixation de la grille de rasage
- 4 Lame de cisaille
- 5 Tondeuse pour poils longs
- 6 Déverrouillage de la tondeuse pour poils longs
- 7 Connecteur de l'adaptateur
- 8 Affichage
- 9  bouton (Allumé / Éteint)
- 10 Bouton de déverrouillage de la tête de rasage
- 11 Tête de rasage
- 12 Grille de rasage

## Symboles sur l'écran

Symbole	Signification
	<p>Durée de vie restante de la batterie rechargeable : Le témoin lumineux des minutes sur l'affichage donne des informations sur l'état de chargement de la batterie rechargeable. «  » indique que la batterie rechargeable est complètement chargée.</p> <p><b>NOTE :</b> Les chiffres affichés et la durée de vie restante de la batterie rechargeable dépendent d'un certain nombre de facteurs. Dans certaines circonstances, les chiffres affichés peuvent être différents de la durée de fonctionnement réelle.</p>
	<p><b>Chargement de la batterie rechargeable :</b></p> <ul style="list-style-type: none"> <li>Le symbole s'allume lorsque la batterie rechargeable est en cours de chargement. Les minutes affichées augmentent. Le symbole disparaît une fois que la batterie rechargeable est complètement chargée.</li> <li>Lorsque la durée de vie restante atteint 5 minutes pendant le fonctionnement, le symbole commence à clignoter. Lorsque «  » s'affiche, l'appareil s'éteint. Rechargez la batterie rechargeable.</li> </ul>
	<p><b>Nettoyage requis :</b> Nettoyez la tête de rasage comme décrit dans le chapitre « Nettoyage » ➔ « Tête de rasage ».</p>
	<p><b>Blocage due à la saleté :</b> L'appareil s'éteint automatiquement. Nettoyez la tête de rasage comme décrit dans le chapitre « Nettoyage » ➔ « Tête de rasage ». Après le nettoyage, l'appareil peut être rallumé.</p>
	<p><b>Verrouillage de transport :</b> Le verrouillage de transport protège l'appareil pour ne pas l'allumer par erreur.</p> <ul style="list-style-type: none"> <li>Maintenez enfoncé le bouton  pendant 3 secondes pour activer le verrouillage de transport.</li> <li>Pour déverrouiller l'appareil, maintenez le bouton  enfoncé de nouveau pendant environ 3 secondes. Un compte à rebours (3, 2, 1) s'affiche sur l'écran. L'appareil s'allume alors immédiatement.</li> </ul>

## Chargement de la batterie rechargeable

- Éteignez l'appareil en utilisant le bouton .
- Branchez la fiche de l'adaptateur au connecteur de l'adaptateur au bas de l'appareil.
- Branchez la prise de l'adaptateur dans une prise murale. Avant la première utilisation, chargez la batterie rechargeable pendant environ 1 heure.
- Débranchez le bloc d'alimentation de la prise secteur une fois que la batterie rechargeable est entièrement chargée.

**NOTE :**

Même si l'appareil est éteint, la batterie rechargeable se décharge en permanence. Si vous n'utilisez pas l'appareil pendant longtemps, rechargez la batterie rechargeable au moins une fois toutes les 4 à 8 semaines.

**NOTE : Fonctionnement par le secteur**

La batterie rechargeable est-elle complètement vide et souhaitez-vous utiliser le rasoir avec le câble ? Chargez la batterie rechargeable pendant quelques secondes. Puis, vous pouvez utiliser le rasoir avec le câble.

## Rasage

- Enlevez le couvercle de protection.
- Allumez l'appareil en utilisant le bouton .
- Tenez le rasoir à angle droit par rapport à votre visage.
- Suivez le contour de votre visage, et continuez à tenir le rasoir à angle droit par rapport à votre peau. Les petites irrégularités seront corrigées par la tête de rasage flexible.

**NOTE :**

- Rasez-vous dans le sens inverse de la pousse du poil.
- Si nécessaire, étirez la peau avec votre autre main.

## Utilisation de la tondeuse pour poils longs

Avec la tondeuse pour poils longs, vous pouvez couper des cheveux ou des poils de barbe de manière contrôlée.

- Faites glisser le déverrouillage vers le bas pour ouvrir la tondeuse pour poils longs.
- Pour refermer la tondeuse pour poils longs, poussez-la vers le bas. Elle doit s'emboîter en faisant un bruit.

## Arrêter le fonctionnement

Appuyez sur le bouton  pour éteindre l'appareil.

**NOTE :**

L'écran s'éteindra après environ 5 secondes.

# Nettoyage

## **AVERTISSEMENT :**

- Avant de nettoyer l'appareil à main à l'eau, débranchez-le du câble de connexion.
- Débranchez l'adaptateur électrique de la prise murale pendant le nettoyage.
- Ne pas immerger l'appareil et l'adaptateur électrique dans l'eau.

## **ATTENTION :**

- Ne pas utiliser une brosse métallique ni autre abrasif.
- Ne pas utiliser d'outil pointu ni de produit nettoyant abrasif.

### **Tête de rasage**

#### Nettoyage après chaque utilisation

Vous pouvez nettoyer la tête de rasage sous l'eau courante.

1. Éteignez le rasoir.
2. Appuyez sur le bouton de déverrouillage pour la tête de rasage. Retirez la tête de rasage.
3. Rincez la tête de rasage à l'eau courante chaude. Nettoyez la tête de rasage dans de l'eau savonneuse de temps en temps.

#### **NOTE :**

Ne nettoyez pas l'appareil avec de l'eau de plus de 60 °C.

4. Puis, rincez bien à l'eau claire.
5. Laissez sécher les pièces nettoyées.
6. Remplacez la tête de rasage dans la pièce à main. Elle doit s'emboîter en faisant un bruit.

Sinon, vous pouvez nettoyer la tête de rasage avec la brosse fournie.

## **ATTENTION :**

Les grilles de rasage ne doivent pas être nettoyées avec la brosse !

#### Entretien mensuel

Nettoyez bien la tête de rasage une fois par mois. Si nécessaire, utilisez des outils de nettoyage adaptés disponibles dans des magasins spécialisés.

1. Éteignez le rasoir.
2. Appuyez sur le bouton de déverrouillage pour la tête de rasage. Retirez la tête de rasage.

3.  **AVERTISSEMENT : Risque de blessures !**  
Les lames de cisaille sont tranchantes !

Désassemblez la tête de rasage. Veuillez vous référer à l'aperçu de la page 3. Procédez comme suit :

- 3.1. Dévissez le déverrouillage du système de fixation de la grille de rasage dans le sens de la flèche.
- 3.2. Enlevez le système de fixation de la grille de rasage en tirant dessus.
- 3.3. Retirez les grilles de rasage et les lames de cisaille.
4. Rincez toutes les pièces de la tête de rasage à l'eau courante chaude. Nettoyez de temps en temps ces pièces dans une solution savonneuse.
5. Puis, rincez bien à l'eau claire.
6. Laissez sécher les pièces nettoyées.
7. Montez à nouveau la tête de rasage dans l'ordre inverse.
8. Lubrifiez les grilles de rasage en utilisant l'huile de machine légère (quelques gouttes sont suffisantes).

#### **Nettoyage de l'appareil portable et de l'adaptateur électrique**

- Vous pouvez essuyer ces pièces à l'aide d'un tissu humide.
- Utilisez de l'eau légèrement savonneuse pour enlever les taches.

#### **Changement de la tête de rasage**

Afin de garder un rasage parfait, remplacez la tête de rasage au plus tard tous les 18 mois ou lorsque les pièces de cisaille montrent des signes d'usure.

Pour des pièces de rechange, veuillez consulter votre revendeur.

## Données techniques

Modèle : ..... PC-HR 3023  
 Poids net : ..... env. 168 g  
 Classe de protection : ..... III  
 Entrée : ..... CC 5 V, 1000 mA  
 Degré de protection contre les liquides : ..... IPX5\*

### Adaptateur électrique

Classe de protection : ..... II  
 Entrée : ..... CA 100 - 240 V, 50/60 Hz, 0,2 A  
 Sortie : ..... CC 5 V, 1000 mA

**Batterie rechargeable** : ..... 1 x 3,7 V, 800 mAh Li-Ion  
 Temps de marche : ..... max. 60 minutes  
 Temps de chargement : ..... 1 heure

\*Cet appareil est conforme à la norme IPX5. Cela signifie que l'appareil est protégé contre les jets d'eau normaux.

Nous nous réservons le droit d'apporter des modifications techniques ainsi que des modifications de conception dans le cadre du développement continu de nos produits.

Cet appareil a été contrôlé d'après toutes les directives européennes actuelles applicables, comme par exemple concernant la compatibilité électromagnétique et la basse tension. Cet appareil a été fabriqué en respect des réglementations techniques de sécurité les plus récentes.

## Élimination

### Élimination des piles/piles rechargeables



L'appareil contient une batterie rechargeable. Les batteries / accumulateurs (batteries rechargeables) usagés ne doivent pas être jetés avec les déchets ménagers.

La batterie doit être enlevée avant que l'appareil ne soit recyclé. Contactez un technicien qualifié.

Vous pouvez demander à votre municipalité où sont les sites de collecte pour batteries / accumulateurs.

### Signification du symbole « Poubelle »



Protégez votre environnement, ne jetez pas vos appareils électriques avec les ordures ménagères.

Utilisez, pour l'élimination de vos appareils électriques, les bornes de collecte prévues à cet effet où vous pouvez vous débarrasser des appareils que vous n'utilisez plus.

Vous contribuez ainsi à éviter les impacts potentiels dans l'environnement et sur la santé de chacun, causés par une mauvaise élimination de ces déchets.

Vous contribuez aussi au recyclage sous toutes ses formes des appareils électriques et électroniques usagés.

Vous trouverez toutes les informations sur les bornes d'élimination des appareils auprès de votre commune ou de l'administration de votre communauté.

## Manual de instrucciones

Le agradecemos la confianza depositada en este producto y esperamos que disfrute de su uso.

### Símbolos en este manual de instrucciones

Advertencias importantes para su seguridad están señaladas en especial. Siga estas advertencias incondicionalmente, para evitar accidentes y daños en el aparato:

#### **AVISO:**

Advierte ante los peligros para su salud y demuestra posibles riesgos de herida.

#### **ATENCIÓN:**

Indica los posibles riesgos para el aparato u otros objetos.

#### **NOTA:**

Pone en relieve consejos e informaciones para usted.

### Notas generales

Antes de la puesta en servicio de este aparato lea detenidamente el manual de instrucciones y guarde éste bien incluido la garantía, el recibo de pago y si es posible también el cartón de embalaje con el embalaje interior. En caso de dejar el aparato a terceros, también entregue el manual de instrucciones.

- Solamente utilice el aparato para el uso privado y para el fin previsto. Este aparato no está destinado para el uso profesional.
- El adaptador de corriente solo debe utilizarse en habitaciones secas.
- ¡Compruebe que la corriente de salida, el voltaje y la polaridad del adaptador de corriente coinciden con la información del aparato conectado!
- ¡No toque un adaptador de corriente conectado con las manos mojadas!
- Cuando sea necesario realizar una limpieza, desconecte el aparato del adaptador de corriente.
- Asegúrese de que el cable del adaptador de corriente no se doble, se anude, sea atropellado o entre en contacto con fuentes de calor.
- No utilice un adaptador de corriente dañado.
- El aparato y el cable de alimentación de red se deben controlar regularmente para garantizar que no estén dañados. En caso de que se comprobara un daño, no se podrá seguir utilizando el aparato.
- Solamente utilice accesorios originales.
- Para la seguridad de sus niños no deje material de embalaje (bolsas de plástico, cartón, poliestireno etc.) a su alcance.

#### **AVISO:**

No deje jugar a los niños con la lámina.  
**¡Existe peligro de asfixia!**

## Instrucciones especiales de seguridad para el aparato



### **AVISO de precaución contra la sacudida eléctrica:**

¡No use este aparato cerca del agua si el adaptador de corriente está conectado (por ejemplo, en la bañera, el lavabo u otros recipientes llenos de agua)!

#### **AVISO:**

- ¡Mantenga seco el aparato!
- Mantenga seco el adaptador de corriente.
- No cargue el dispositivo cerca de una bañera, lavabo u otro recipiente que contenga agua.
- Si el aparato se cae accidentalmente en agua, desconecte inmediatamente el adaptador de alimentación de la toma de pared.

 **AVISO:**

- Cargue la unidad en un lugar fresco y seco.
  - El dispositivo está diseñado para ser utilizado con voltaje extra bajo de seguridad. Conecte el dispositivo solamente a una fuente de alimentación conforme a las especificaciones de la etiqueta de clasificación.
  - No repare usted mismo el aparato. Póngase en contacto con un técnico autorizado. Si el cable de alimentación está dañado, debe cambiarlo por un cable específico que le podrá proporcionar el fabricante o su agente de servicio.
  - No sustituya ninguna pieza. No realice ninguna modificación.  
¡Riesgo de descarga eléctrica!
- Apague **siempre** el aparato y desconecte el enchufe tras el uso.
  - Este dispositivo puede ser usado por niños a partir de 8 años y personas con capacidades físicas, sensoriales o mentales reducidas, o personas con experiencia inadecuada y falta de conocimientos, si son supervisadas o reciben formación y comprenden los riesgos implícitos en el uso seguro del aparato.
  - Los niños no deben jugar con el aparato.
  - La limpieza y el mantenimiento no deben realizarlo niños sin supervisión.
  - No utilice ningún otro adaptador de corriente aparte del suministrado.

 **ATENCIÓN:**

Este aparato no está diseñado para sumergirlo en agua durante su limpieza. Siga las instrucciones que hemos incluido en el capítulo “Limpieza”.



## Información especial de seguridad sobre la batería recargable integrada

### ATENCIÓN:

- El dispositivo contiene un acumulador de ion de litio que el usuario **no** puede sustituir.
- Riesgo de explosión en caso de sustitución incorrecta de la batería recargable. Sustituir exclusivamente por el mismo tipo o equivalente.
- No exponga la batería integrada recargable a impactos ni presión fuerte. ¡No deje caer el dispositivo!
- No exponga el dispositivo a calor intenso, como la luz solar. Mantenga alejado el dispositivo de fuentes de calor como radiadores, fogones, etc.
- La temperatura ambiente debe estar entre 0 °C y 35 °C máximo. El calor daña la batería recargable. Las temperaturas muy bajas reducen la capacidad y vida útil de la batería recargable.
- No cargue la batería recargable sin supervisión.
- Si ha terminado el proceso de carga, desenchufe el adaptador de corriente de la toma.

ESPAÑOL

### Contenido en la entrega

- 1 x Afeitadora portátil con cabezal de afeitado
- 1 x Adaptador enchufe
- 1 x Cepillo de limpieza
- 1 x Bolsa de almacenamiento
- 1 x Tapa protectora de la lámina de afeitado

### Indicación de los elementos de manejo

- 1 Tapa protectora de la lámina de afeitado
- 2 Desbloqueo del fijador de la lámina de afeitado
- 3 Fijador de la lámina de afeitado
- 4 Hoja de corte
- 5 Cortador de pelo largo
- 6 Desbloqueo del cortador de pelo largo
- 7 Toma del adaptador
- 8 Pantalla
- 9  Botón (encendido/apagado)
- 10 Botón de desbloqueo del cabezal de afeitado
- 11 Cabezal de afeitado
- 12 Lámina de afeitado

## Símbolos en la pantalla

Símbolo	Significado
	<p>Tiempo restante de la batería recargable: El indicador de minutos en la pantalla proporciona información sobre el estado de carga de la batería recargable. "88" indica que la batería recargable está completamente cargada.</p> <p><b>NOTA:</b> Los dígitos mostrados y el tiempo restante de la batería recargable dependen de una serie de factores. En ciertas circunstancias los dígitos mostrados pueden diferir del tiempo de duración real.</p>
	<p><b>Cargar la batería recargable:</b></p> <ul style="list-style-type: none"> <li>Este símbolo se enciende cuando se está cargando la batería recargable. Los minutos mostrados aumentan. El símbolo desaparecerá una vez que la batería recargable esté completamente cargada.</li> <li>Si el tiempo restante cae a 5 minutos durante el funcionamiento, el símbolo empieza a parpadear. Cuando aparece el símbolo "88" el aparato se apaga. Cargue la batería recargable.</li> </ul>
	<p><b>Limpieza necesaria:</b></p> <p>Limpie el cabezal de afeitado como se describe en el capítulo "Limpieza" ⇔ "Cabezal de afeitado".</p>
	<p><b>Bloqueo debido a la suciedad:</b></p> <p>El aparato se apaga automáticamente. Limpie el cabezal de afeitado como se describe en el capítulo "Limpieza" ⇔ "Cabezal de afeitado". Una vez que se haya limpiado, puede volver a encender el aparato.</p>
	<p><b>Bloqueo de transporte:</b></p> <p>El bloqueo de transporte evita que el aparato se encienda accidentalmente.</p> <ul style="list-style-type: none"> <li>Mantenga pulsado el botón  durante tres segundos para habilitar el bloqueo de transporte.</li> <li>Para desbloquear el aparato, mantenga pulsado de nuevo el botón  durante tres segundos. Una cuenta atrás (3, 2, 1) aparecerá en la pantalla. El aparato se encenderá inmediatamente.</li> </ul>

## Cargar la batería recargable

1. Apague el aparato con el botón .
2. Conecte el enchufe del adaptador a la toma del adaptador en la parte inferior del dispositivo.
3. Conecte el adaptador de alimentación a una toma de corriente. Antes de utilizar el aparato por primera vez, cargue la batería recargable durante aproximadamente una hora.
4. Desconecte la unidad de alimentación de la toma cuando se haya cargado por completo la batería recargable.

**NOTA:**

Incluso cuando el dispositivo está desconectado, la batería recargable se descarga continuamente. Si el dispositivo está fuera de uso por un largo período de tiempo, cargue la batería recargable al menos una vez cada 4 a 8 semanas.

**NOTA: Manejo de la toma de corriente**

¿Está la batería recargable totalmente vacía y quiere hacer funcionar la máquina con el cable? Cargue la batería recargable durante unos segundos. Después de ello podrá usar la máquina con el cable.

## Afeitado

1. Quite la tapa protectora.
2. Encienda el aparato con el botón .
3. Sostenga la afeitadora formando un ángulo apropiado con su cara.
4. Siga el contorno de su cara y continúe sujetando la afeitadora según un ángulo apropiado con su piel. Las pequeñas irregularidades serán corregidas por el cabezal de afeitado flexible.

**NOTA:**

- Aféitese siguiendo la dirección contraria al crecimiento del pelo.
- Si es necesario, estire la piel con la mano que tenga libre.

### Uso del cortador de pelo largo

Con el cortador de pelo largo, puede recortar pelo de la cabeza y pelo de la barba de una manera controlada.

- Deslice hacia abajo el desbloqueo para desplegar el cortador de pelo largo.
- Para cerrar el cortador de pelo largo, empujelo hacia abajo. Debe encajar de forma audible.

### Cómo detener el funcionamiento

Pulse el botón para apagar el aparato.

**NOTA:**

La pantalla se pondrá en blanco después de 5 segundos aproximadamente.

# Limpeiza

## AVISO:

- Antes de limpiar con agua la unidad principal, desconéctela del cable de conexión.
- Desconecte el adaptador de corriente de la toma de pared durante la limpieza.
- No sumerja el dispositivo ni el adaptador de alimentación en agua.

## ATENCIÓN:

- No use cepillos metálicos ni otros abrasivos.
- No use agentes limpiadores puntiagudos ni abrasivos.

### Cabezal de afeitado

#### Limpeiza después de cada uso

Puede limpiar el cabezal de afeitado bajo el agua corriente.

1. Apague la afeitadora.
2. Pulse el botón de desbloqueo del cabezal de afeitado. Quite el cabezal de afeitado.
3. Enjuague el cabezal de afeitado con agua caliente del grifo. Limpie el cabezal de afeitado con agua jabonosa de vez en cuando.

#### NOTA:

No limpie el aparato con agua a más de 60 °C.

4. A continuación, enjuáguelo completamente con agua limpia.
5. Deje secar las partes que se han limpiado.
6. Coloque de nuevo el cabezal de afeitado en la afeitadora. Debe encajar de forma audible.

También puede limpiar el cabezal de afeitado con el cepillo suministrado.

## ATENCIÓN:

Las láminas de la afeitadora no se pueden limpiar con el cepillo.

#### Limpeiza mensual

Limpie a fondo el cabezal de afeitado una vez al mes. Si es necesario, utilice productos de limpieza especiales, disponibles en tiendas especializadas.

1. Apague la afeitadora.
2. Pulse el botón de desbloqueo del cabezal de afeitado. Quite el cabezal de afeitado.

3.  **AVISO: ¡Riesgo de lesiones!**  
¡Las hojas de corte están afiladas!

Desmunte el cabezal de afeitado. Consulte la descripción de la página 3. Proceda del modo siguiente:

- 3.1. Desatornille el desbloqueo del fijador de la lámina de afeitado en la dirección de la flecha.
- 3.2. Retire el fijador de la lámina de afeitado tirando hacia arriba.
- 3.3. Retire las láminas de afeitado y las hojas de corte.
4. Enjuague todas las partes del cabezal de afeitado con agua caliente del grifo. De vez en cuando, limpie estas partes con una solución jabonosa.
5. A continuación, enjuáguelo completamente con agua limpia.
6. Deje secar las partes que se han limpiado.
7. Vuelva a montar el cabezal de afeitado en el orden inverso.
8. Lubrique las láminas de afeitado usando aceite ligero para máquina (unas pocas gotas son suficientes).

### Limpeiza de la unidad manual y el adaptador de corriente

- Puede limpiar estas partes con un paño húmedo.
- Utilice agua con un poco de jabón para quitar manchas.

### Cambiar el cabezal de afeitado

Para mantener el rendimiento del afeitado al 100 %, sustituya el cabezal de afeitado, como mínimo, cada 18 meses o cuando las piezas de corte muestren desgaste.

Para las piezas de sustitución, consulte a su distribuidor.

## Datos técnicos

Modelo: ..... PC-HR 3023  
 Peso neto: ..... aprox. 168 g  
 Clase de protección: ..... III  
 Entrada: ..... CC 5 V, 1000 mA  
 Grado de protección frente a líquidos: ..... IPX5\*

### Adaptador de alimentación

Clase de protección: ..... II  
 Entrada: ..... CA 100 - 240 V, 50/60 Hz, 0,2A  
 Salida: ..... CC 5 V, 1000 mA

**Batería recargable:** ..... 1 x 3,7 V, 800 mAh Li-Ion  
 Tiempo de funcionamiento: ..... máx. 60 minutos  
 Tiempo de carga: ..... 1 hora

\*Este dispositivo cumple con IPX5. Es decir, que el dispositivo está protegido contra los chorros de agua normales.

El derecho de realizar modificaciones técnicas y de diseño en el curso del desarrollo continuo del producto está reservado.

Este aparato se ha examinado según las normativas actuales y vigentes de la Comunidad Europea, como p. ej. compatibilidad electromagnética y directiva de baja tensión y se ha construido según las más nuevas especificaciones en razón de la seguridad.

## Eliminación

### Eliminación de pilas/pilas recargables



La unidad contiene una batería recargable. Las baterías/acumuladores usados (baterías recargables) no se corresponden con los residuos domésticos.

La batería debe retirarse antes de reciclar el producto. Contacte con personal cualificado.

Puede obtener información del lugar de eliminación de baterías/acumuladores de su autoridad local o municipal.

### Significado del símbolo "Cubo de basura"



Proteja nuestro medio ambiente, aparatos eléctricos no forman parte de la basura doméstica.

Haga uso de los centros de recogida previstos para la eliminación de aparatos eléctricos y entregue allí sus aparatos eléctricos que no vaya a utilizar más.

Ayudará en evitar las potenciales consecuencias, a causa de una errónea eliminación de desechos, para el medio ambiente y la salud humana.

Con ello, contribuirá a la recuperación, al reciclado y a otras formas de reutilización de los aparatos viejos eléctricos y electrónicos.

La información cómo se debe eliminar los aparatos, se obtiene en su ayuntamiento o su administración municipal.

## Istruzioni per l'uso

Grazie per aver scelto il nostro prodotto. Vi auguriamo un buon utilizzo del dispositivo.

### Simboli per questo manuale di istruzioni per l'uso

Le indicazioni importanti per la propria sicurezza sono indicati appropriatamente. Osservare assolutamente queste indicazioni, per evitare incidenti e danni all'apparecchio:



#### AVVISO:

Previene i rischi della propria salute ed indica possibili rischi di ferite.



#### ATTENZIONE:

Indica possibili pericoli per l'apparecchio o altri oggetti.



**NOTA:** Mette in risalto consigli ed informazioni.

## Note generali

Prima di mettere in funzione questo apparecchio, leggere molto attentamente le istruzioni per l'uso e conservarle con cura unitamente al certificato di garanzia, allo scontrino e, se possibile, alla scatola di cartone con la confezione interna. Se passate l'apparecchio a terzi, consegnate anche le istruzioni per l'uso.

- Utilizzare l'apparecchio esclusivamente per scopi privati e conformemente al tipo di applicazione previsto. Questo prodotto non è stato concepito ai fini di un impiego in ambito industriale.
- L'adattatore è adatto solo all'uso in ambienti asciutti.
- Verificare se la corrente in uscita, la tensione e la polarità dell'adattatore corrispondano alle informazioni sul dispositivo connesso!
- Non toccare l'adattatore con mani bagnate!
- Se necessario durante la pulizia scollegare il dispositivo dall'adattatore.
- Verificare che il cavo dell'adattatore non sia piegato, schiacciato, o a contatto con fonti di calore.
- Non usare un adattatore danneggiato.
- Controllare regolarmente che l'apparecchio e il cavo non presentino tracce di danneggiamento. In tal caso l'apparecchio non deve più essere utilizzato.
- Utilizzare esclusivamente accessori originali.
- Per sicurezza tenere l'imballaggio (sacchetto di plastica, scatola, polistirolo, ecc.) fuori dalla portata dei bambini.



#### AVVISO:

Non lasciar giocare i bambini piccoli con la pellicola.  
**Pericolo di soffocamento!**

## Avvertenze speciali di sicurezza per questo apparecchi



### AVVISO alle scosse elettriche:

Non usare questa unità in prossimità dell'acqua se l'adattatore di corrente è collegato (ad es. vasca, lavandino, o altri contenitori riempiti con acqua)!



#### AVVISO:

- Mantieni l'apparecchio asciutto!
- Mantieni l'adattatore di corrente asciutto.
- Non caricare il dispositivo vicino a vasche, lavandini o altri contenitori di acqua.
- Se l'apparecchiatura dovesse accidentalmente cadere in acqua, scollegare immediatamente l'adattatore di alimentazione dalla presa a parete.
- Caricare l'unità in un luogo fresco e asciutto.

 **AVVISO:**

- Il dispositivo è destinato all'uso con tensione extra bassa di sicurezza. Collegare solo ad un'alimentazione secondo le specifiche indicate sull'etichetta del modello.
  - Non riparare l'apparecchio da soli. Contattare sempre un tecnico autorizzato. Se il cavo di connessione di questo dispositivo è danneggiato, deve essere sostituito con un cavo di connessione special disponibile dal produttore o servizio assistenza.
  - Non sostituire nessun pezzo. Non eseguire alcuna modifica. Rischio di scosse elettriche!
- Spegnere **sempre** il dispositivo e scollegare la spina dopo l'uso.
  - Questo dispositivo può essere utilizzato da bambini, a partire da 8 anni e persone che hanno capacità mentali, sensoriali o fisiche ridotte, oppure da persone che possiedono scarsa esperienza e conoscenza a patto che vengano assistite o siano state insegnate e messe al corrente sui rischi a cui possono incorrere per un uso sicuro dell'apparecchio.
  - I bambini non devono giocare con l'apparecchio.
  - Pulizia e manutenzione non devono essere eseguiti da bambini senza supervisione.
  - Non usare adattatori diversi da quelli forniti.

 **ATTENZIONE:**

Non immergere l'apparecchio in acqua per pulirlo. Seguire le istruzioni riportate nel capitolo "Pulizia".

## Informazioni speciali per la sicurezza riguardanti la batteria ricaricabile incorporata

### **ATTENZIONE:**

- L'apparecchio contiene un accumulatore agli ioni di litio, che **non** può essere sostituito dall'utente.
- Rischio di esplosione in caso di sostituzione impropria della batteria ricaricabile. Sostituire solo con lo stesso tipo o un tipo equivalente di batteria.
- Non esporre la batteria ricaricabile incorporata a forti impatti o pressione. Non fa cadere l'apparecchio!
- Non esporre l'apparecchio a calore intenso come la luce diretta del sole. Tenere il dispositivo lontano da fonti di calore come termosifoni, stufe, ecc!
- La temperatura dell'ambiente deve essere compresa tra 0 °C e max. 35 °C. Il calore danneggia la batteria ricaricabile. Temperature sempre più basse riducono la capacità e la durata della batteria ricaricabile.
- Non caricare la batteria ricaricabile senza supervisione.
- Quando il processo di carica è terminato, rimuovere l'adattatore di alimentazione dalla presa elettrica.







### Nella fornitura

- 1 x Unità rasoio con testina di rasatura
- 1 x Adattatore
- 1 x Spazzola per la pulizia
- 1 x Borsa per la conservazione
- 1 x Coperchio protettivo per la lametta

### Elementi di comando

- 1 Coperchio protettivo per la lametta
- 2 Sbloccaggio del sistema di fissaggio delle lamine da rasatura
- 3 Sistema di fissaggio delle lamine da rasatura
- 4 Lama da rasatura
- 5 Taglierina per capelli lunghi
- 6 Sbloccaggio della taglierina per capelli lunghi
- 7 Presa adattatore
- 8 Display
- 9  pulsante (Acceso/Spento)
- 10 Pulsante di sblocco della testina di rasatura
- 11 Testina di rasatura
- 12 Lametta

## Simboli nel display

Simbolo	Significato
	<p><b>Limite residuo della batteria ricaricabile:</b> L'indicatore dei minuti sul display fornisce informazioni sullo stato di carica della batteria ricaricabile. "88" indica che la batteria ricaricabile è completamente carica.</p> <p><b>NOTA:</b> Le cifre visualizzate e il limite residuo della batteria ricaricabile dipendono da diversi fattori. In determinate circostanze, le cifre visualizzate possono differire dal tempo di esecuzione effettivo.</p>
	<p><b>Caricamento della batteria ricaricabile:</b></p> <ul style="list-style-type: none"> <li>Questo simbolo si illumina durante la ricarica della batteria ricaricabile. I minuti visualizzati sul display aumentano. Il simbolo si spegne quando la batteria ricaricabile è completamente carica.</li> <li>Quando il limite residuo scende a 5 minuti durante il funzionamento, il simbolo inizia a lampeggiare. Quando "88" viene visualizzato l'apparecchio si spegne. Ricaricare la batteria ricaricabile.</li> </ul>
	<p><b>Operazioni di pulizia necessarie:</b> Pulire la testina di rasatura come descritto nel capitolo "Pulizia" ⇔ "Testina di rasatura".</p>
	<p><b>Blocco e relativo spegnimento automatico dell'apparecchio dovuto alla sporcizia:</b> L'apparecchio si spegne automaticamente. Pulire la testina di rasatura come descritto nel capitolo "Pulizia" ⇔ "Testina di rasatura". Dopo aver effettuato la pulizia l'apparecchio può essere riacceso.</p>
	<p><b>Sistema di sicurezza del bloccaggio accensione durante il trasporto:</b> Il sistema di sicurezza del bloccaggio accensione previene accensioni non intenzionali durante il trasporto dell'apparecchio.</p> <ul style="list-style-type: none"> <li>Premere e tenere premuto il pulsante  per 3 secondi per abilitare il blocco di sicurezza accensione.</li> <li>Per sbloccare l'apparecchio, tenere nuovamente premuto il pulsante  per circa 3 secondi. Viene visualizzato sul display un conto alla rovescia (3, 2, 1). L'apparecchio si accende immediatamente.</li> </ul>

## Caricamento della batteria ricaricabile

1. Spegnerne l'apparecchio utilizzando il pulsante .
2. Collega la spina dell'adattatore alla presa alla base del dispositivo.
3. Collegare l'adattatore elettrico in una presa a muro. Prima del primo utilizzo caricare la batteria ricaricabile per circa 1 ora.
4. Quando la batteria ricaricabile è completamente carica, scollegare l'alimentatore dalla presa.

### NOTA:

Anche quando l'apparecchio è spento, la batteria ricaricabile si scarica continuamente. Se l'apparecchio non è utilizzato per un lungo periodo, cambiare la batteria ricaricabile almeno una volta ogni 4-8 settimane.

### NOTA: Funzionamento a corrente

La batteria ricaricabile è completamente scarica e si desidera far funzionare il rasoio a corrente? Ricaricare la batteria ricaricabile per alcuni secondi. A questo punto è possibile azionare il rasoio a corrente.

## Rasarsi

1. Rimuovi il coperchio protettivo.
2. Accendere l'apparecchio utilizzando il pulsante .
3. Tieni premuto il rasoio sul tuo viso con la giusta angolazione.
4. Segui l'ovale del tuo volto e continua a tenere il rasoio sulla tua pelle con la giusta angolazione. È possibile correggere piccole irregolarità con la testina di rasatura flessibile.

### NOTA:

- Rasa nella direzione opposta alla crescita dei peli.
- Se necessario, tira la pelle con la tua mano libera.

## Uso della taglierina per capelli lunghi

Con la taglierina per capelli lunghi, è possibile spuntare i capelli o i peli della barba in maniera controllata.

- Fare scorrere verso il basso lo sblocco per permettere la fuoriuscita della taglierina per capelli lunghi.
- Per richiudere la taglierina per capelli lunghi spingerlo verso il basso. Deve essere udibile uno scatto.

## Terminare il funzionamento

Premere il pulsante  per spegnere l'apparecchio.

### NOTA:

Il display si spegnerà dopo circa 5 secondi.



# Pulizia

## **AVVISO:**

- Prima di pulire la cornetta con l'acqua, scollegala dal cavo di connessione.
- Scollegare l'adattatore di corrente dalla presa durante la pulizia.
- Non immergere nell'acqua il dispositivo e l'adattatore.

## **ATTENZIONE:**

- Non usare una spazzola metallica o altri abrasivi.
- Non usare detergenti taglienti o abrasivi.

### Testina di rasatura

#### Pulizia del prodotto dopo ogni utilizzo

È possibile pulire la testina di rasatura sotto acqua corrente.

1. Spegni il rasoio.
2. Premere il pulsante di sblocco della testina di rasatura. Rimuovere la testina di rasatura.
3. Risciacquare la testina di rasatura sotto acqua calda corrente. Pulisci la testina con acqua e sapone di tanto in tanto.

#### **NOTA:**

Non pulire l'apparecchio con acqua a temperatura superiore a 60 °C.

4. Sciacqua accuratamente con acqua pulita.
5. Lascia asciugare le parti pulite.
6. Riposizionare la testina di rasatura sull'unità rasoio. Deve essere udibile uno scatto.

In alternativa, pulire la testina di rasatura con la spazzola in dotazione.

## **ATTENZIONE:**

Non pulire le lamine da rasatura con la spazzola!

#### Pulizia mensile

Pulire accuratamente la testina di rasatura una volta al mese. Se necessario, usa detergenti speciali disponibili nei negozi specializzati.

1. Spegni il rasoio.
2. Premere il pulsante di sblocco della testina di rasatura. Rimuovere la testina di rasatura.

3.  **AVVISO: Pericolo di lesioni!**  
Le lame da rasatura sono taglienti!

Smontare la testina di rasatura. Fare riferimento alla visione d'insieme a pagina 3. Procedere come di seguito:

- 3.1. Svitare lo sblocco del dispositivo di fissaggio della lamina da rasatura in direzione della freccia.
- 3.2. Rimuovere il dispositivo di fissaggio della lamina da rasatura estraendolo verso l'alto.
- 3.3. Rimuovere le lamine di rasatura e le lame da rasatura.
4. Risciacquare i componenti della testina di rasatura sotto acqua calda corrente. Occasionalmente pulire queste parti in una soluzione di acqua saponata.
5. Sciacqua accuratamente con acqua pulita.
6. Lascia asciugare le parti pulite.
7. Ricollocare la testina di rasatura nella sequenza inversa dello smontaggio della stessa.
8. Lubrificare le lamine di rasatura utilizzando dell'olio per macchine leggero (sono sufficienti poche gocce).

### **Pulizia del gruppo impugnatura e dell'adattatore di corrente**

- È possibile pulire queste parti con un panno umido.
- Utilizzare una soluzione di acqua e sapone per rimuovere le macchie.

### **Sostituzione della Testina di Rasatura**

Per avere sempre una rasatura efficiente al 100%, sostituire la testina di rasatura almeno ogni 18 mesi o quando vi sono segni di usura.

Per le parti di ricambio, consultare il proprio rivenditore.

## Dati tecnici

Modello:.....PC-HR 3023  
 Peso netto:..... ca. 168 g  
 Classe di protezione: .....III  
 Ingresso: .....DC 5V, 1000 mA  
 Grado di protezione contro i liquidi: .....IPX5\*

### Adattatore

Classe di protezione: ..... II  
 Ingresso: ..... AC 100-240 V, 50/60 Hz, 0,2A  
 Uscita: .....DC 5V, 1000 mA

**Batteria ricaricabile:** ..... 1 x 3,7 V, 800 mAh Li-Ion  
 Tempo di funzionamento:..... max. 60 minuti  
 Tempo di caricamento:..... 1 ora

\*Questo apparecchio è conforme a IPX5. Ciò significa che l'apparecchio è protetto contro i getti d'acqua normali.

Si riserva il diritto di apportare modifiche tecniche e di design nel corso dello sviluppo del prodotto.

Questo apparecchio è stato controllato sulla base di tutte le direttive CE attuali in vigore in questo settore, quali per esempio la normativa in materia di compatibilità elettromagnetica e la direttiva in materia di bassa tensione, ed è stato costruito conformemente alle norme di sicurezza più moderne.

## Smaltimento

### Smaltimento delle batterie/batterie ricaricabili



Il dispositivo è dotato di batteria ricaricabile. Non gettare batterie e accumulatori usati (batterie ricaricabili) insieme ai rifiuti domestici. La batteria deve essere rimossa prima che il prodotto venga riciclato. Rivolgersi a personale qualificato.

Informazioni riguardo dove batterie e accumulatori possono essere smaltiti, possono essere ottenute presso le proprie autorità locali o municipali.

### Significato del simbolo "Eliminazione"



Salvaguardare l'ambiente, gli elettrodomestici non vanno eliminati come rifiuti domestici.

Per l'eliminazione degli elettrodomestici, fare uso dei posti di raccolta previsti per questo tipo e porre quegli elettrodomestici che non sono più in uso.

Si contribuisce così ad evitare un effetto potenziale sull'ambiente e sulla salute, dovuto magari ad una eliminazione sbagliata.

Questo significa un contributo personale alla riutilizzazione, al riciclaggio e altre forme di utilizzazione di elettrodomestici ed apparecchi elettronici usati.

Si possono trovare le corrispondenti informazioni sugli appositi luoghi di raccolta, nelle amministrazioni dei comuni.

## Instruction Manual

Thank you for choosing our product. We hope you will enjoy using the appliance.

### Symbols in these Instruction Manual

Important information for your safety is specially marked. It is essential to comply with these instructions in order to avoid accidents and prevent damage to the appliance:



#### **WARNING:**

This warns you of dangers to your health and indicates possible injury risks.



#### **CAUTION:**

This refers to possible hazards to the appliance or other objects.



**NOTE:** This highlights tips and information.

### General Notes

Read the operating instructions carefully before putting the appliance into operation and keep the instructions including the warranty, the receipt and, if possible, the box with the internal packing. If you give this appliance to other people, please also pass on the operating instructions.

- The appliance is designed exclusively for private use and for the envisaged purpose. This appliance is not fit for commercial use.
- The power adapter is only suitable for use in dry rooms.
- Check if the output current, voltage and the polarity of the power adapter match the information on the connected appliance!
- Do not touch the connected power adapter with wet hands!
- When cleaning if necessary disconnect the appliance from the power adapter.
- Ensure that the cable of the power adapter does not become kinked, jammed, driven over or come into contact with heat sources.
- Do not use a damaged power adapter.
- The appliance and the mains lead have to be checked regularly for signs of damage. If damage is found the appliance must not be used.
- Use only original spare parts.
- In order to ensure your children's safety, please keep all packaging (plastic bags, boxes, polystyrene etc.) out of their reach.



#### **WARNING:**

Do not allow small children to play with the foil.

**There is a danger of suffocation!**

## Special Safety Instructions for this Appliance

### **WARNING of electrical shock:**



Do not use this appliance in close proximity to water if the power adapter is connected (e.g. bathtub, washbasin or other containers filled with water)!



#### **WARNING:**

- Keep the appliance dry!
- Keep the power adapter dry.
- Do not charge the appliance in the vicinity of bathtubs, sinks, or other vessels containing water.
- If the appliance accidentally should fall into water, disconnect the power adapter from the wall socket immediately.
- Charge the appliance in a cool and dry location.

 **WARNING:**

- The appliance is intended for use with safety extra-low voltage. Connect only to a power supply according to the specifications on the rating label.
  - Do not repair the appliance by yourself. Always contact an authorized technician. If the connection cable of this appliance has been damaged, it must be replaced with a special connection cable available from the manufacturer or its customer service.
  - Do not replace any parts. Do not perform any modifications. Risk of electric shock!
- **Always** turn off the appliance and disconnect the plug after use.
  - This appliance may be used by children, from the age of 8 and persons with reduced physical, sensory, or mental capabilities, or persons with inadequate experience and lack of knowledge if they are supervised or have been trained and understand the hazards involved concerning the safe use of the appliance.
  - Children must not play with the appliance.
  - Cleaning and user maintenance shall not be made by children without supervision.
  - Do not use any power adapter other than the one supplied.

 **CAUTION:**

This appliance is not intended to be immersed in water during cleaning. Please observe the instructions that we have included for you in the chapter “Cleaning”.

## Special Safety Information Concerning the Rechargeable Built-in Battery

### CAUTION:

- The appliance contains a lithium-ion accumulator, which may **not** be substituted by the user.
- Risk of explosion in case of improper replacement of the rechargeable battery. Replace only by the same or an equivalent type.
- Do not expose the rechargeable built-in battery to hard impacts or pressure. Do not drop the appliance!
- Do not expose the appliance to intense heat such as sunlight. Also keep the appliance away from heat sources like radiators, stoves, etc.!
- The ambient temperature should be between 0 °C and max. 35 °C. Heat damages the rechargeable battery. Increasingly lower temperatures reduce the capacity and the life of the rechargeable battery.
- Do not charge the rechargeable battery unsupervised.
- If the charging procedure has finished, remove the power adapter from the socket.





### Scope of Delivery

- 1 x Shaver hand-piece with shaving head
- 1 x Power adapter
- 1 x Cleaning brush
- 1 x Pouch for storage
- 1 x Protection cover for shaving foil

### Overview of the Components

- 1 Protection cover for shaving foil
- 2 Unlocking of the shaving foil fixer
- 3 Shaving foil fixer
- 4 Shear blade
- 5 Long hair cutter
- 6 Unlocking for the long hair cutter
- 7 Power adapter jack
- 8 Display
- 9 ⏻ button (On/Off)
- 10 Unlock button for the shaving head
- 11 Shaving head
- 12 Shaving foil

## Symbols in the Display

Symbol	Meaning
	<p><b>Remaining Term of the Rechargeable Battery:</b> The minute indicator in the display provides information on the charging status of the battery. "88" indicates that the battery is fully charged.</p> <p><b>NOTE:</b> The displayed digits and the remaining term of the rechargeable battery depends on various factors. In certain circumstances the displayed digits may differ from the actual run-time.</p>
	<p><b>Charging the Rechargeable Battery:</b></p> <ul style="list-style-type: none"> <li>This symbol lights up when the rechargeable battery is being charged. The displayed minutes are increasing. The symbol will disappear once the appliance is fully charged.</li> <li>When the remaining term drops to 5 minutes during operation, the symbol starts flashing. When "88" is displayed the appliance turns off.</li> </ul>
	<p><b>Cleaning Required:</b> Clean the shaving head as described in chapter "Cleaning" ⇔ "Shaving Head".</p>
	<p><b>Blockage due to Soiling:</b> The appliance switches off automatically. Clean the shaving head as described in chapter "Cleaning" ⇔ "Shaving Head". After cleaning, the appliance may be switched on again.</p>
	<p><b>Transport Lock:</b> The transport lock protects the appliance against unintentional switch-on.</p> <ul style="list-style-type: none"> <li>Press and hold the ⏻ button for 3 seconds to enable the transport lock.</li> <li>In order to unlock the appliance, hold down the ⏻ button again for about 3 seconds. A countdown (3, 2, 1) appears in the display. The appliance will then power on immediately.</li> </ul>

## Charging the Rechargeable Battery

1. Turn the appliance off by using the ⏻ button.
2. Connect the power adapter plug to the adapter jack on the bottom of the appliance.
3. Plug the power adapter into a wall outlet. Prior to first use, charge the rechargeable battery for approx. 1 hour.
4. Disconnect the power adapter from the outlet once the rechargeable battery has been charged completely.

### NOTE:

Even when switched off, the rechargeable battery discharges continuously. If the appliance is out of use for a longer period of time, charge the rechargeable battery at least once every 4 to 8 weeks.

### NOTE: Mains Operation

Is the rechargeable battery completely empty and do you want to operate the appliance with the cord? Charge the rechargeable battery for a few seconds. After that, you may operate the appliance with the cord.

## Shaving

1. Remove the protective cover.
2. Turn the appliance on by using the ⏻ button.
3. Hold the shaver at a right angle to your face.
4. Follow the outline of your face, and continue to hold the shaver at a right angle to your skin. Small irregularities will be corrected by the flexible shaving head.

### NOTE:

- Shave against the direction of hair growth.
- If necessary, stretch the skin with your free hand.

## Using the Long Hair Cutter

With the long hair cutter, you can trim head hair or beard hair in a controlled manner.

- Slide down the unlocking to unfold the long hair cutter.
- In order to close the long hair cutter push it back down. It must audibly snap.

## Stop Operation

Press the ⏻ button to switch the appliance off.

### NOTE:

The display will go blank after approx. 5 seconds.

# Cleaning

## **WARNING:**

- Before cleaning the handset with water, disconnect it from the connection cable.
- Disconnect the power adapter from the wall socket when cleaning.
- Do not immerse the appliance and the power adapter into water.

## **CAUTION:**

- Do not use a wire brush or other abrasives.
- Do not use sharp or abrasive cleaning agents.

## Shaving Head

### Cleaning after each Use

You may clean the shaving head under running water.

1. Switch off the appliance.
2. Press the unlock button for the shaving head. Remove the shaving head.
3. Rinse the shaving head under hot running water. Clean the shaving head in soapy water once in a while.

## **NOTE:**

Do not clean the appliance with water of over 60 °C.

4. Rinse thoroughly with clear water afterwards.
5. Let the cleaned parts dry.
6. Place the shaving head back onto the handpiece. It must audibly snap.

Alternatively, you may clean the shaving head with the brush provided.

## **CAUTION:**

The shaving foils must not be cleaned with the brush!

### Monthly cleaning

Thoroughly clean the shaving head once a month. If necessary, use special cleaning aids available in specialist shops.

1. Switch off the appliance.
2. Press the unlock button for the shaving head. Remove the shaving head.

## 3. **WARNING: Risk of injuries!**

The shear blades are sharp!

Disassemble the shaving head. Please refer to the overview on page 3. Proceed as follows:

- 3.1. Unscrew the unlocking of the shaving foil fixer in the direction of the arrow.
- 3.2. Remove the shaving foil fixer by pulling it up.
- 3.3. Remove the shaving foils and shear blades.

4. Rinse all parts of the shaving head under hot running water. Occasionally clean these parts in a soap solution.
5. Rinse thoroughly with clear water afterwards.
6. Let the cleaned parts dry.
7. Put the shaving head back together in reverse order.
8. Lubricate the shaving foils using light machine oil (a few drops are sufficient).

## Cleaning the Hand-held Unit and Power Adapter

- You may wipe these parts with a damp cloth.
- Use slightly soapy water to remove spots.

## Changing the Shaving Head

To maintain the shaving performance at 100 %, replace the shaving head at the latest every 18 months or when the shear parts show wear.

For replacement parts, please consult your dealer.

## Technical Data

Model:.....PC-HR 3023  
Net weight: ..... approx. 168 g  
Protection class:.....III  
Input: .....DC 5 V, 1000 mA  
Degree of protection against liquids: .....IPX5\*

### Power Adapter

Protection class:..... II  
Input: ..... AC 100-240 V, 50/60 Hz, 0.2 A  
Output:.....DC 5 V, 1000 mA

**Rechargeable battery:** ..... 1 x 3.7 V, 800 mAh Li-Ion  
Run time:..... max. 60 minutes  
Charging time:..... 1 hour

\*This appliance complies with IPX5. This means the appliance is protected against regular jet water.

The right to make technical and design modifications in the course of continuous product development remains reserved.

This appliance has been tested according to all relevant current CE guidelines, such as electromagnetic compatibility and low voltage directives, and has been constructed in accordance with the latest regulations.

## Disposal

### Dispose of Batteries/Rechargeable Batteries



The appliance contains a rechargeable battery. Used batteries/accumulators (rechargeable batteries) do not belong in household waste.

The battery must be removed before the product is recycled. Contact qualified personnel.

Information, where batteries/accumulators are to be disposed of can be obtained from your local or municipal authorities.

### Meaning of the “Dustbin” Symbol



Protect our environment: do not dispose of electrical equipment in the domestic waste.

Please return any electrical equipment that you will no longer use to the collection points provided for their disposal.

This helps avoid the potential effects of incorrect disposal on the environment and human health.

This will contribute to the recycling and other forms of reutilization of electrical and electronic equipment.

Information concerning where the equipment can be disposed of can be obtained from your local authority.



## Instrukcja obsługi

Dziękujemy za wybór naszego produktu. Mamy nadzieję, że korzystanie z urządzenia sprawi państwu radość.

### Symbole użyte w tej instrukcji obsługi

Ważne informacje dotyczące bezpieczeństwa użytkownika są specjalnie wyróżnione. Koniecznie stosuj się do tych wskazówek, aby uniknąć wypadków i uszkodzenia urządzenia:

#### OSTRZEŻENIE:

Ostrzega przed zagrożeniami dla zdrowia i wskazuje na potencjalne ryzyka obrażeń.

#### UWAGA:

Wskazuje na potencjalne zagrożenia dla urządzenia lub innych przedmiotów.

#### WSKAZÓWKA:

Wyróżnia porady i informacje ważne dla użytkownika

## Ogólne uwagi

Przed uruchomieniem urządzenia proszę bardzo dokładnie przeczytać instrukcję obsługi. Proszę zachować ją wraz z kartą gwarancyjną, paragonem i w miarę możliwości również kartonem z opakowaniem wewnętrznym. Przekazując urządzenie innej osobie, oddaj jej także instrukcję obsługi.

- Proszę wykorzystywać urządzenie jedynie dla prywatnego celu, jaki został przewidziany dla urządzenia. Urządzenie to nie zostało przewidziane do użytku w ramach działalności gospodarczej.
- Adapter sieciowy jest odpowiedni do użytkowania tylko w suchych pomieszczeniach.
- Sprawdzić, czy natężenie prądu na wyjściu, napięcie oraz bieguny adaptera sieciowego pasują do informacji na podłączonym urządzeniu!
- Nie dotykać podłączonego zasilacza sieciowego mokrymi rękami!
- W razie konieczności wyczyszczenia odłączyć urządzenie od zasilacza sieciowego.
- Sprawdzić, czy kabel zasilacza sieciowego nie jest skręcony, zablokowany, naciśnięty ani nie styka się ze źródłami gorąca.
- Nie używać uszkodzonego zasilacza sieciowego.
- Należy regularnie sprawdzać, czy urządzenie i kabel sieciowy nie są uszkodzone. W razie uszkodzenia należy przestać korzystać z urządzenia.
- Proszę stosować tylko oryginalne akcesoria.
- Dla bezpieczeństwa dzieci proszę nie zostawiać swobodnie dostępnych części opakowania (torby plastikowe, kartony, styropian itp.).

#### OSTRZEŻENIE:

Nie pozwalaj dzieciom bawić się folią.  
**Niebezpieczeństwo uduszenia!**

## Specjalne wskazówki bezpieczeństwa dla urządzenia



### OSTRZEŻENIE o możliwości porażenia:

Nie używać urządzenia w bezpośredniej bliskości wody, jeśli zasilacz jest podłączony (np. wanna, umywalka lub inny zbiornik z wodą)!



### OSTRZEŻENIE:

- Utrzymywać urządzenie suche!
- Utrzymywać zasilacz suche.
- Urządzenia nie należy ładować w pobliżu wanny, zlewu czy innych naczyń z wodą.
- Jeśli urządzenie przypadkowo wpadnie do wody, natychmiast odłącz zasilacz od gniazda ściennego.
- Ładować urządzenie w miejscu chłodnym i suchym.

**⚠ OSTRZEŻENIE:**

- Urządzenie to jest przeznaczone do użytku przy bezpiecznym bardzo niskim napięciu. Należy je podłączać wyłącznie do źródeł zasilania zgodnych ze specyfikacjami na tabliczce znamionowej.
  - Nie naprawiać urządzenia samodzielnie. Skontaktować się z pracownikiem autoryzowanego serwisu. Jeśli kabel połączeniowy urządzenia zostanie uszkodzony, musi zostać wymieniony na specjalny kabel połączeniowy, który można uzyskać od producenta lub w dziale obsługi klienta.
  - Nie wymieniać żadnych części. Nie dokonywać żadnych modyfikacji. Zagrożenie porażeniem prądem elektrycznym!
- Po użyciu **zawsze** wyłącz urządzenie i wyciągnij wtyczkę z gniazdka.
  - To urządzenie może być używane przez dzieci w wieku od 8 lat oraz przez osoby o ograniczonych zdolnościach fizycznych, sensorycznych lub umysłowych, a także przez osoby nie posiadające dostatecznego doświadczenia i wiedzy, jeżeli znajdują się one pod nadzorem lub zostały przeszkolone i rozumieją zagrożenia dotyczące bezpiecznego użytkowania urządzenia.
  - Dzieciom nie wolno bawić się urządzeniem.
  - Czyszczenie i konserwacja nie powinny być wykonywane przez dzieci bez nadzoru.
  - Nie korzystać z innego niż dostarczony zasilacza sieciowego.

**⚠ UWAGA:**

Tego urządzenia nie wolno zanurzać w wodzie podczas czyszczenia. Proszę przestrzegać instrukcji, jakie znajdują się w rozdziale „Czyszczenie”.

## Specjalne informacje w zakresie bezpieczeństwa dotyczące wbudowanego akumulatora wielokrotnego ładowania

### UWAGA:

- Urządzenie zawiera akumulator litowo-jonowy **niepodlegający** wymianie przez użytkownika.
- Niebezpieczeństwo wybuchu w przypadku nieprawidłowej wymiany akumulatora wielokrotnego ładowania. Wymienić tylko na taki sam lub równoważny typ.
- Nie narażać wbudowanego akumulatora na wielokrotnego ładowania uderzenia ani na działanie ciśnienia. Nie upuszczać urządzenia!
- Nie wystawiać urządzenia na intensywne działanie źródła ciepła, np. na bezpośrednie padanie promieni słonecznych. Także trzymać urządzenie z dala od źródeł ciepła, takich jak grzejniki, piece, itp.!
- Temperatura otoczenia powinna mieścić się między 0 °C a maks. 35 °C. Ciepło uszkadza akumulator wielokrotnego ładowania. Coraz niższe temperatury zmniejszają pojemność i żywotność akumulatora wielokrotnego ładowania.
- Nie należy ładować akumulatora wielokrotnego ładowania bez nadzoru.
- Po zakończeniu ładowania, wyjmij zasilacz z gniazdka.

### Przegląd elementów obsługi







- 1 Ochronna pokrywka dla folii do golenia
- 2 Odblokowanie mocowania folii golenia
- 3 Mocowanie folii golenia
- 4 Ostrze golenia
- 5 Trymer do długich włosów
- 6 Otwieranie trymera do długich włosów
- 7 Gniazdko jack zasilacza
- 8 Wyświetlacz
- 9 Przycisk  (On / Off)

- 10 Przycisk odblokowujący głowicę golenia
- 11 Głowica golenia
- 12 Folia do golenia

### Zakres dostawy

- 1 x Golarka z głowicą golenia
- 1 x Zasilacz wtyczkowy
- 1 x Pędzelek do czyszczenia
- 1 x Torba do przechowywania
- 1 x Ochronna pokrywka dla folii do golenia

## Symbole na wyświetlaczu

Symbol	Znaczenie
	<p><b>Pozostały czas pracy akumulatora:</b> Wskaźnik minut na wyświetlaczu podaje informację o stanie ładowania akumulatora. „00” wskazuje, że akumulator jest w pełni naładowany.</p> <p><b>WSKAZÓWKA:</b> Wyświetlone cyfry i pozostały czas pracy akumulatora zależą od wielu czynników. W pewnych przypadkach wyświetlone cyfry mogą różnić się od rzeczywistego czasu pracy.</p>
	<p><b>Ładowanie akumulatora:</b></p> <ul style="list-style-type: none"> <li>Ten symbol świeci się, gdy akumulator jest ładowany. Wyświetlonych minut przybywa. Symbol zniknie po pełnym naładowaniu akumulatora.</li> <li>Kiedy pozostały czas pracy spadnie do 5 minut podczas pracy, symbol zacznie migać. Gdy wyświetli się „00”, urządzenie wyłączy się. Naładuj akumulator.</li> </ul>
	<p><b>Wymagane czyszczenie:</b> Wyczyść głowicę golącą zgodnie z opisem w rozdziale „Czyszczenie” ↔ „Głowica goląca”.</p>
	<p><b>Zablokowanie spowodowane zabrudzeniem:</b> Urządzenie wyłączy się automatycznie. Wyczyść głowicę golącą zgodnie z opisem w rozdziale „Czyszczenie” ↔ „Głowica goląca”. Po czyszczeniu urządzenie może zostać ponownie włączone.</p>
	<p><b>Blokada transportu:</b> Blokada transportu zabezpiecza urządzenie przed niezamierzonym włączeniem.</p> <ul style="list-style-type: none"> <li>Naciśnij i przytrzymaj przycisk  przez 3 sekundy, aby włączyć blokadę transportu.</li> <li>Aby odblokować urządzenie, ponownie przytrzymaj wciśnięty przycisk  na około 3 sekundy. Na wyświetlaczu pojawi się odliczanie (3, 2, 1). Urządzenie natychmiast włączy się.</li> </ul>

## Ładowanie akumulatora

- Wyłącz urządzenie przyciskiem .
- Podłączyć wtyczkę zasilacza do gniazdka zasilacza typu jack na dolnej części urządzenia.
- Podłączyć zasilacz do gniazdka ściennego. Przed pierwszym użyciem ładuj akumulator przez 1 godzinę.
- Odłączyć zasilacz od gniazdka elektrycznego, gdy akumulator wielokrotnego ładowania jest w pełni naładowany.

### WSKAZÓWKA:

Nawet wyłączony akumulator wielokrotnego ładowania wciąż się rozładowuje. W przypadku przewidywanego dłuższego okresu nieużytkowania urządzenia, akumulator urządzenia należy doładowywać przynajmniej raz na 4 do 8 tygodni.

### WSKAZÓWKA: Zasilanie sieciowe

Czy akumulator jest całkowicie wyczerpana i czy chcesz zasilać golarkę za pomocą przewodu? Ładować akumulatora kilka sekund. Następnie można posługiwać się golarką podłączoną za pomocą kabla.

## Golenie

- Zdjąć pokrywkę ochronną.
- Włącz urządzenie przyciskiem .
- Przytrzymać golarkę pod odpowiednim kątem do twarzy.
- Należy najpierw golić na zarysach twarzy i kontynuować, trzymając golarkę pod odpowiednim kątem do skóry. Niewielkie nieregularności zostaną skorygowane za pomocą elastycznej głowicy golącej.

### WSKAZÓWKA:

- Golić w kierunku przeciwnym do wzrostu włosów.
- W razie konieczności naciągnąć skórę wolną ręką.

### Korzystanie z trymera do długich włosów

Dzięki trymerowi do długich włosów można wygodnie przycinać włosy głowy lub brodę.

- Przesuń suwak w dół, aby otworzyć trymer do długich włosów.
- Aby zamknąć trymer do długich włosów, popchnij go w górę. Musi zaskoczyć na swoim miejscu ze słyszalnym kliknięciem.

### Zatrzymanie pracy

Naciśnij przycisk , aby wyłączyć urządzenie.

### WSKAZÓWKA:

Wyświetlacz zgaśnie po ok. 5 sekund.

# Czyszczenie

## OSTRZEŻENIE:

- Przed czyszczeniem zestawu wodą odłączyć go od kabla połączeniowego.
- Odłączyć zasilacz sieciowy od gniazdka ściennego podczas czyszczenia.
- Nie zanurzać urządzenia i zasilacza w wodzie.

## UWAGA:

- Nie stosować szczotki drucianej lub innych rysujących przedmiotów.
- Nie stosować ostrych ani żrących środków czyszczących.

## Głowica gołaca

### Czyszczenie po każdym użyciu

Można oczyścić głowicę gołacą pod wodą bieżącą.

1. Wylączyć golarkę.
2. Naciśnij przycisk odblokowujący głowicę gołacą. Wyjmij głowicę gołacą.
3. Dokładnie oplucz głowicę golarce pod bieżącą wodą. Czyść głowicę gołacą w wodzie z dodatkiem środka myjącego raz na jakiś czas.

## WSKAZÓWKA:

Nie czyść urządzenia wodą o temperaturze powyżej 60 °C.

4. Następnie oplukać dokładnie czystą wodą.
5. Poczekać na osuszenie umytych części.
6. Umieść z powrotem głowicę gołacą na golarce. Musi zaskoczyć na swoim miejscu ze słyszalnym kliknięciem.

Można również czyścić głowicę gołacą za pomocą dostarczonego pędzelka.

## UWAGA:

Folia gołaca nie może być czyszczona pędzelkiem!

## Comiesięczne czyszczenie

Raz na miesiąc dokładnie oczyść głowicę gołacą. W razie konieczności użyć specjalnych pomocy do czyszczenia dostępnych w sklepach specjalistycznych.

1. Wylączyć golarkę.
2. Naciśnij przycisk odblokowujący głowicę gołacą. Wyjmij głowicę gołacą.

## 3. OSTRZEŻENIE: Ryzyko skażenia!

Ostrza gołace są ostre!

Rozbierz głowicę gołacą. Patrz: przegląd na stronie 3. Należy postępować według następujących wskazówek:

- 3.1. Odblokuj mocowanie folii gołacej kręcąc w kierunku strzałki.
- 3.2. Wyjmij mocowanie folii gołacej, ciągnąc je do góry.
- 3.3. Wyjmij folie i ostrza gołace.
4. Dokładnie oplucz wszystkie części głowicy golarce pod bieżącą wodą. Od czasu do czasu czyść te części w roztworze mydła.
5. Następnie oplukać dokładnie czystą wodą.
6. Poczekać na osuszenie umytych części.
7. Z powrotem złóż głowicę gołacą, wykonując w/w czynności w odwrotnej kolejności.
8. Nasmaruj folie gołace używając lekkiego oleju maszynowego (wystarczy kilka kropli).

## Czyszczenie ręcznego urządzenia i zasilacza sieciowego

- Można wytrzeć te części za pomocą wilgotnej szmatki.
- Użyć wody z niewielkim dodatkiem mydła do usuwania plam.

## Wymiana głowicy gołacej

W celu utrzymania skuteczności golenia na poziomie 100 %, należy wymieniać głowicę golarce z częstotliwością co najmniej co 18 miesięcy lub gdy elementy gołace wykazują ślady zużycia.

Gdy potrzebujesz części zamiennych, skontaktuj się ze sprzedawcą.

## Dane techniczne

Model:.....PC-HR 3023  
Waga netto:.....ok. 168 g  
Klasa ochrony:.....III  
Wejście:.....DC 5 V, 1000 mA  
Stopień ochrony przed cieczami:.....IPX5\*

### Adapter zasilania

Klasa bezpieczeństwa:.....II  
Wejście:.....AC 100 - 240 V, 50/60 Hz, 0,2A  
Wyjście:.....DC 5 V, 1000 mA

Akumulator:.....1 x 3,7 V, 800 mAh Li-Ion  
Czas pracy:.....maks. 60 minut  
Czas ładowania akumulatora:.....1 godzina

\*To urządzenie jest zgodne z IPX5. Oznacza to, że urządzenie jest zabezpieczone przed stałym strumieniem wody.

Zastrzegamy sobie prawo wprowadzania zmian technicznych i projektowych w trakcie ciągłego rozwoju produktu.

Niniejsze urządzenie odpowiada wymaganiom normy bezpieczeństwa użytkowania oraz spełnia wymagania dyrektywy niskonapięciowej i kompatybilności elektromagnetycznej.

## Ogólne warunki gwarancji

Producent / Dystrybutor udziela 24 miesięcy gwarancji na zakupione urządzenie. Okres gwarancji liczony jest od daty zakupu urządzenia.

W tym okresie uszkodzone urządzenie będzie bezpłatnie wymienione na wolne od wad. W przypadku, gdy wymiana będzie niemożliwa do zrealizowania, Nabywca otrzyma zwrot ceny zakupu urządzenia.

Za uszkodzone urządzenie uważa się takie, które nie spełnia funkcji określonych w instrukcji obsługi, a przyczyną takiego stanu jest wewnętrzna wada fabryczna lub materiałowa.

Gwarancją nie są objęte uszkodzenia mechaniczne, chemiczne, termiczne, powstałe w wyniku działania sił zewnętrznych (np. przepięcie w sieci energetycznej czy wyładowania atmosferyczne), jak również wady powstałe w wyniku obsługi niezgodnej z instrukcją obsługi urządzenia.

Nabywcy przysługuje prawo do wymiany urządzenia na wolne od wad lub, jeśli wymiana jest niemożliwa, zwrotu gotówki tylko po dostarczeniu do punktu zakupu kompletnego urządzenia z oryginalnymi akcesoriami, instrukcją obsługi i w oryginalnym opakowaniu wraz z dowodem zakupu i prawidłowo wypełnioną kartą gwarancyjną (pieczętka sklepu, data sprzedaży urządzenia).

Gwarancja oraz zawarte w niej warunki obowiązują na terenie Rzeczypospolitej Polskiej.

Niniejsza gwarancja nie wyłącza, nie ogranicza ani nie zawieszają uprawnień Nabywcy wynikających z przepisów Ustawy z dnia 27 lipca 2002 r. o szczególnych warunkach sprzedaży konsumenckiej oraz o zmianie kodeksu cywilnego (Dz. U. z 2002 r. Nr 141, poz. 1176).

Dystrybutor:  
CTC Clatronic Sp. zo.o.  
Ul. Brzeska 1  
45-960 Opole

## Usuwanie

### Wyrzucanie baterii / akumulatorów



Urządzenie posiada akumulator. Zużytych baterii / akumulatorów nie należy wyrzucać do zwykłych odpadów domowych.

Akumulator należy wyjąć, zanim produkt zostanie poddany recyklingowi. Skontaktuj się z wykwalifikowanym personelem.

Informacje na temat utylizacji baterii / akumulatorów można uzyskać od władz lokalnych lub miejskich.

### Znaczenie symbolu „Pojemnik na śmieci”



Proszę oszczędzać nasze środowisko, sprzęt elektryczny nie należy do śmieci domowych.

Proszę korzystać z punktów zbiorczych, przewidzianych do zdawania sprzętu elektrycznego, i tam proszę oddawać sprzęt elektryczny, którego już nie będą Państwo używać.

Tym sposobem pomagają Państwo unikać potencjalnych następstw niewłaściwego usuwania odpadów, mających wpływ na środowisko i zdrowie ludzi.

Tą drogą przyczyniają się Państwo do ponownego użycia, do recyklingu i do innych form wykorzystania starego sprzętu elektrycznego i elektronicznego.

Informacje, gdzie można zdać sprzęt, otrzymają Państwo w swoich urzędach komunalnych lub w administracji gminy.

## Használati utasítás

Köszönjük, hogy a termékünket választotta. Reméljük, elégedetten használja majd a készüléket.

### A használati útmutatóban található szimbólumok

Az Ön biztonságára vonatkozó utasítások kifejezetten meg vannak különböztetve. Kérjük, mindenképpen ügyeljen ezekre annak érdekében, hogy elkerülje a baleseteket és a készülék károsodását:

#### FIGYELMEZTETÉS:

Egészségét károsító veszélyforrásokra figyelmeztet és rámutat a lehetséges sérülési lehetőségekre.

#### VIGYÁZAT:

Lehetséges veszélyre utal, mely a készülékben vagy más tárgyokban kárt tehet.

 **MEGJEGYZÉS:** Tippeket és információkat emel ki.

## Általános megjegyzések

A készülék használatba vétele előtt gondosan olvassa végig a használati utasítást, és őrizze meg a garancialevéllel, a pénztári nyugtával és lehetőleg a csomagolókartonnal, ill. az abban evő élelmiszerrel együtt! Amennyiben a készüléket harmadik személynek adja tovább, a használati útmutatót is adja a készülékhez.

- Kizárólag személyi célra használja a készüléket, és csupán arra, amire való! A készülék nem ipari jellegű használatra készült.
- A hálózati adapter csak száraz beltéri használatra alkalmas.
- Ellenőrizze, hogy a hálózati adapteren feltüntetett ki-menő áramerősség, feszültség, és polaritás megegyezik a csatlakoztatott készüléken található adatokkal!
- Ne érjen nedves kézzel a csatlakoztatott hálózati adapterhez!
- Tisztításkor válassza le a készüléket a hálózati adapter-ről, ha szükséges.
- Biztosítsa, hogy a hálózati adapter kábele nem szorul, nem csipődik be sehova, és nem érintkezik hőforrásokkal.
- Sérült hálózati adaptert ne használjon.
- A készüléket és a hálózati kábelt rendszeresen ellenőrizni kell, hogy nincs-e rajta sérülés jele. Ha sérülést lát rajta, a készüléket nem szabad használni.
- Csak eredeti tartozékokat használjon.
- Gyermekei biztonsága érdekében ne hagyja általuk elérhető helyen a csomagolóelemeket (műanyag zacskó, karton, sztiropor stb.).

#### FIGYELMEZTETÉS:

Kisgyermeket ne engedjen a fóliával játszani.  
**Fulladás veszélye állhat fenn!**

## A készülékre vonatkozó speciális biztonsági szabályok

### FIGYELEM! Elektromos áramütés:



Ne használja a készüléket víz közelében (pl. fürdőkád, mosdókagyló, illetve egyéb vízzel töltött tartály), ha tápegység csatlakozik rá!

#### FIGYELMEZTETÉS:

- Tartsa a készüléket szárazon!
- Tartsa az hálózati adaptert szárazon.
- Ne töltsen a készüléket közelében fürdőkádak, mosdók, vagy más vízzel teli konténerek mellett.
- Ha a készülék véletlenül vízbe esik, azonnal húzza ki a tápadaptert a fali aljzatból.
- A készüléket száraz, hűvös helyen töltsen.

### **FIGYELMEZTETÉS:**

- A készülék csak biztonságos extra kis feszültségről való működésre tervezték. Csak az adattáblán megadottaknak megfelelő tápellátáshoz csatlakoztassa.
  - Ne javítsa saját kezűleg a készüléket. Mindig lépjen kapcsolatba szakképzett szerelővel. Ha a készülék csatlakozókábele megsérült, azt a gyártótól vagy a szervizképviselettől beszerezhető speciális csatlakozókábellel kell kicserélni.
  - Ne cseréljen ki semmilyen alkatrészt. Ne hajtson végre semmilyen változtatást. Elektrosokk veszélye!
- **Mindig** kapcsolja ki a készüléket és húzza ki a dugót használat után.
  - A készüléket a 8 életévüket betöltött gyermekek, illetve korlátozott testi, érzékszervi vagy szellemi képességgel bíró, valamint megfelelő tapasztalattal vagy tudással nem rendelkező személyek csak felügyelet mellett használhatják, illetve akkor, ha megtanították őket a készülék biztonságos használatára, és tisztában vannak a kapcsolódó veszélyekkel.
  - A gyerekek ne játsszanak a készülékkel.
  - A tisztítást és karbantartást gyerekek felügyelet nélkül nem végezhetik.
  - A mellékelt hálózati adapteren kívül mást ne használjon.

### **VIGYÁZAT:**

Ez a készülék nem alkalmas arra, hogy tisztítás közben víz alá merítsék. Kérjük kövesse a „Tisztítás” fejezetben részletezett utasításokat.



## A beépített akkumulátorral kapcsolatos speciális biztonsági információk

### VIGYÁZAT:

- A készülék a felhasználó által **nem** cserélhető lítium-ion akkumulátort tartalmaz.
- Az akkumulátor nem megfelelő cseréje robbanásveszélyt okozhat. Csak ugyanolyan vagy azonos típusúra cserélje ki az akkumulátort.
- Ne tegye ki a beépített akkumulátort erős ütéseknek vagy nyomásnak. Ne ejtse le a készüléket!
- Ne tegye ki az akkumulátorokat intenzív hőforrás, pl. napfény, hatásának. Tartsa távol a készüléket a hőforrásoktól, mint például radiátorok, sütők stb.!
- A környezeti hőmérsékletnek 0 °C és max. 35 °C közöttinek kell lennie. A hő károsítja az akkumulátort. Az egyre alacsonyabb hőmérséklet csökkenti az akkumulátor töltési kapacitását és élettartamát.
- Ne töltsé felügyelet nélkül az akkumulátort.
- Ha a töltési folyamat befejeződött, távolítsa el a tápegységet a hálózati aljzatból.







### Szállított elemek

- 1 x Borotva kézidarab borotvafejvel
- 1 x Csatlakozós adapter
- 1 x Tisztító kefe
- 1 x Tároló táska
- 1 x Borotvafólia védőfedele

### A kezelőelemek áttekintése

- 1 Borotvafólia védőfedele
- 2 Borotvaszita rögzítőjének kioldása
- 3 Borotvaszita rögzítő
- 4 Vágókés
- 5 Hosszú hajvágó
- 6 Hosszú szőrvágó kioldása
- 7 Adapter csatlakozóval
- 8 Kijelző
- 9  gomb (Be / Ki)
- 10 Kioldógomb a borotvafejhez
- 11 Borotvafej
- 12 Borotvafólia

## Szimbólumok a kijelzőn

Szimbólum	Jelentés
	<p><b>Az akkumulátor hátralévő működési ideje:</b></p> <p>A kijelzőn látható perc kijelzés az akkumulátor töltöttségének állapotáról nyújt információkat. A „00” azt jelzi, hogy az akkumulátor teljesen fel van töltve.</p> <p><b>MEGJEGYZÉS:</b></p> <p>A kijelzett számok és az akkumulátor élettartama számos tényezőtől függenek. Bizonyos esetekben a kijelzett érték eltérhet az akkumulátor tényleges élettartamtól.</p>
	<p><b>Az akkumulátor feltöltése:</b></p> <ul style="list-style-type: none"> <li>Ez a szimbólum világít, amikor a készülék akkumulátora töltődik. A megjelenített perc növekszik. A szimbólum eltűnik, ha a készülék akkumulátora teljesen fel van töltve.</li> <li>Amikor a fennmaradó működési idő működés közben 5 percre csökken, a szimbólum elkezd villogni. A „00” látható, a készülék kikapcsol. Töltse fel az akkumulátort.</li> </ul>
	<p><b>Tisztítás szükséges:</b></p> <p>Tisztítsa meg a borotvafejet a „Tisztítás” ⇔ „Borotvafej” részben leírtak szerint.</p>
	<p><b>A szennyeződés miatt bekövetkező eltömődés:</b></p> <p>A készülék automatikusan kikapcsol. Tisztítsa meg a borotvafejet a „Tisztítás” ⇔ „Borotvafej” részben leírtak szerint. Tisztítás után a készülék ismét bekapcsolható.</p>
	<p><b>Szállítási retesz:</b></p> <p>A szállítási retesz védi a készüléket a véletlenszerű bekapcsolás ellen.</p> <ul style="list-style-type: none"> <li>Nyomja meg és tartsa lenyomva a  gombot 3 másodpercig a szállítási retesz bekapcsolásához.</li> <li>A készülék kireteszeléséhez ismét tartsa lenyomva 3 másodpercig a  gombot. Egy visszaszámláló (3, 2, 1) jelenik meg a kijelzőn. Ezután a készülék azonnal bekapcsol.</li> </ul>

## Az akkumulátor feltöltése

- Kapcsolja ki a készüléket a  gombbal.
- Csatlakoztassa az adapter csatlakozóját a készülék alján lévő jack csatlakozóhoz.
- Dugja be a tápegységet egy fali csatlakozóaljzatba. A készüléket az első használat előtt körülbelül 1 órán át töltsze az akkumulátort.
- Válassza le a tápegységet az aljzatból, amikor az akkumulátor teljesen feltöltődött.

### MEGJEGYZÉS:

Még ha ki is van kapcsolva, az akkumulátor folyamatosan merül. Ha a készülék hosszabb ideig nincs használatban, 4-8 hetenként egyszer töltsze fel az akkumulátort.

### MEGJEGYZÉS: Működés hálózatról

Az akkumulátor teljesen le van merülve és tápkábelrel kívánja használni a borotvát? Töltsze az akkumulátort néhány másodpercig. Ezután már használhatja a borotvát a kábelrel.

## Borotválkozás

- Vegye le a védőtokot.
- Kapcsolja be a készüléket a  gombbal.
- Tartsa a borotvát az arcára a megfelelő szögben.
- Kövesse az arca körvonalát, közben pedig tartsa a borotvát az arcára a megfelelő szögben. A kis szabálytalanságokat a rugalmas borotvafej kijavítja.

### MEGJEGYZÉS:

- A szőr növeési irányával ellentétesen borotválkozzon.
- Ha szükséges, húzza szét a bőrt a szabad kezével.

### A hosszú hajvágó használata

- A hosszú hajvágó a haj és a szakáll nyírására használható.
- Csúsztassa le a kioldót a hosszú szőrvágó kihajtásához.
  - A hosszú szőrvágó bezárásához nyomja le újra. A rögzülést hanghatás kíséri.

### Működés leállítás

Nyomja meg a  gombot a készülék kikapcsolásához.

### MEGJEGYZÉS:

A kijelző kb. 5 másodperc leteltével üres lesz.

# Tisztítás

## FIGYELMEZTETÉS:

- Mielőtt vízzel tisztítaná a készüléket, húzza ki belőle a csatlakozó kábelt.
- Tisztításkor húzza ki a tápadaptert a fali csatlakozóból.
- Ne merítse vízbe a készüléket és a tápadaptert.

## VIGYÁZAT:

- Ne használjon drótkéfé vagy egyéb súrolószert.
- Ne használjon karcoló hatású vagy szemcsés tisztítószert.

## Borotvafej

### Tisztítás minden használat után

Folyó víz alatt tisztíthatja a borotvafejet.

1. Kapcsolja ki a borotvát.
2. Nyomja meg a kioldógombot a borotvafejhez. Távolítsa el a borotvafejet.
3. Folyó forró víz alatt öblítse ki a borotvafejet. Időnként tisztítsa meg a borotvafejet szappanos vízben is.

## MEGJEGYZÉS:

Ne tisztítsa a készüléket 60 °C-osnál melegebb vízzel.

4. Ezután alaposan öblítse át tiszta vízzel.
5. Hagyja, hogy a megtisztított alkatrészek megszáradjanak.
6. Helyezze vissza a borotvafejet a kézidarabra. A rögzülést hanghatás kíséri.

A borotvafejet a mellékelt kefével is kitisztíthatja.

## VIGYÁZAT:

A borotvasziták nem tisztíthatók a tisztítókefével!

## Havi tisztítás

Havonta egyszer alaposan tisztítsa meg a borotvafejet. Ha szükséges, használja a szaküzletekben kapható speciális tisztítókészítményeket.

1. Kapcsolja ki a borotvát.
2. Nyomja meg a kioldógombot a borotvafejhez. Távolítsa el a borotvafejet.

## FIGYELMEZTETÉS: Sérülésveszély!

A vágókések élesek!

Szerelje szét a borotvafejet. Lásd az áttekintést a

3. oldalon. Ennek lépései a következők:

- 3.1. Csavarja ki a borotvaszita rögzítő kioldóját a nyíl irányába.
- 3.2. Kihúzással távolítsa el a borotvaszita rögzítőt.
- 3.3. Távolítsa el a borotvaszítákat és vágókéseket.

4. Folyó forró víz alatt öblítse ki a borotvafej minden alkatrészét. Néha tisztítsa meg ezeket az alkatrészeket szappanos oldatban.
5. Ezután alaposan öblítse át tiszta vízzel.
6. Hagyja, hogy a megtisztított alkatrészek megszáradjanak.
7. Fordított sorrendben helyezze vissza a borotvafejet.
8. Híg gépolajjal kenje meg a borotvát (néhány csepp elegendő).

## A kézi egység és a tápadapter tisztítása

- Egy nedves ruhával törölje át ezeket az alkatrészeket.
- Enyhén szappanos vízzel távolítsa el a foltokat.

## A borotvafej cseréje

A 100 %-os borotválási teljesítmény biztosításához legalább 18 havonta vagy elhasználódás esetén cserélje ki a készülék borotvafejét.

Cserealkatrészért forduljon a forgalmazóhoz.

## Műszaki adatok

Modell:..... PC-HR 3023  
Nettó súly: ..... kb. 168 g  
Védelmi osztály:..... III  
Bemenet:..... DC 5V, 1000 mA  
Folyadékok elleni védelem szintje: ..... IPX5\*

## Tápadapter

Védelmi osztály:..... II  
Bemenet:..... AC 100-240 V, 50/60 Hz, 0,2A  
Kimenet: ..... DC 5V, 1000 mA

Újratölthető telep: ..... 1 x 3,7 V, 800 mAh Li-Ion  
Működési idő: ..... max. 45 perc  
Töltési idő: ..... 1 óra

\*Ez a készülék megfelel az IPX5 előírásainak. Ez azt jelenti, hogy a készüléket nem károsítja a vízsugár.

A műszaki és kivitelezési módosítások jogát a folyamatos termékfejlesztés miatt fenntartjuk.

Ezt a készüléket az Európa Tanács minden vonatkozó aktuális irányelve szerint (pl. elektromágnesesség-elviselő képesség vagy kisfeszültség-elviselő képesség) ellenőriztük, és a legújabb biztonságtechnikai előírások szerint készült.

## Hulladékkezelés

### Az elemek/akkumulátorok megsemmisítése



A készülékben akkumulátor található. A használt elemek/akkumulátorok nem tartoznak a háztartási hulladékhoz.

Az akkumulátort a termék újrahasznosítása után el kell távolítani. Forduljon egy hozzáértő személyhez.

Az akkumulátorok ártalmatlanítására szolgáló helyekkel kapcsolatos információ a helyi önkormányzattól szerezhető be.

### A „kuka” piktogram jelentése



Kímélje környezetünket, az elektromos készülékek nem a háztartási szemétkébe valók!

Használja az elektromos készülékek ártalmatlanítására kijelölt gyűjtőhelyeket, ott adja le azokat az elektromos készülékeit, amelyeket többé már nem kíván használni!

Ezzel segítséget nyújt ahhoz, hogy elkerülhetők legyenek azok a hatások, amelyeket a helytelen „szemétre dobás” gyakorolhat a környezetre és az emberi egészségre.

Ezzel hozzájárul az újrahasznosításhoz, a recyclinghoz és a kiöregedett elektromos és elektronikus készülékek értékesítésének egyéb formáihoz.

Az önkormányzatoknál vagy a polgármesteri hivatalokban tájékoztatást kaphat arról, hogy hova viheti a kiselejtezett készülékeket.

## Руководство по эксплуатации

Спасибо за выбор нашего продукта. Надеемся, он вам понравится.

### Символы применяемые в данном руководстве пользователя

Важные рекомендации для обеспечения вашей безопасности обозначены по особенному. Обязательно следуйте этим рекомендациям, чтобы предотвратить несчастный случай или поломку изделия:

#### ПРЕДУПРЕЖДЕНИЕ:

Предупреждает об опасности для здоровья и возможном риске получения травмы.

#### ВНИМАНИЕ:

Указывает на возможную опасность для изделия и других окружающих предметов.

#### ПРИМЕЧАНИЯ: Дает советы и информацию.

### Общие замечания

Перед началом эксплуатации прибора внимательно прочитайте прилагаемую инструкцию по эксплуатации и сохраните ее в надежном месте, вместе с гарантийным талоном, кассовым чеком и, по возможности, картонной коробкой с упаковочным материалом. Если даете кому-либо попользоваться прибором, обязательно дайте в придачу данную инструкцию по эксплуатации.

- Пользуйтесь прибором только частным образом и по назначению. Прибор не предназначен для коммерческого использования.
- Сетевой адаптер пригоден для использования только в сухих помещениях.
- Проверьте согласованность выходного тока, напряжения и полярности сетевого адаптера с информацией на подключаемом приборе!
- Не прикасайтесь к сетевому адаптеру влажными руками!
- Когда необходима чистка, отключите прибор от сетевого адаптера.
- Убедитесь, что кабель сетевого адаптера не изогнут, не пережат, не натянут и не касается источников тепла.
- Не применяйте поврежденный сетевой адаптер.
- Прибор и кабель сетевого питания необходимо регулярно обследовать на наличие следов повреждения. При обнаружении повреждения пользоваться прибором запрещается.
- Используйте только оригинальные запчасти.
- Из соображений безопасности для детей не оставляйте лежать упаковку (пластиковые мешки, картон, пенопласт и т.д.) без присмотра.

#### ПРЕДУПРЕЖДЕНИЕ:

Не позволяйте детям играть с полиэтиленовой пленкой. **Опасность удушья!**

## Специальные указания по безопасности для этого прибора

### ПРЕДУПРЕЖДЕНИЕ

#### опасность поражения электрическим током:



При включенном в сеть адаптере питания не используйте это устройство в непосредственной близости к воде (например, рядом с ванной, раковиной или другой емкостью, заполняемой водой)!

#### ПРЕДУПРЕЖДЕНИЕ:

- Держите прибор в сухости!
- Держите сетевой адаптер в сухом состоянии.

## ПРЕДУПРЕЖДЕНИЕ:

- Не заряжайте устройство вблизи ванн, раковин для стока воды или других сосудов с водой.
  - Если прибор случайно упадет в воду, немедленно отсоедините адаптер питания от стенной розетки.
  - Заряжайте прибор в прохладном сухом месте.
  - Устройство предназначено для работы от безопасного низкого напряжения. Подключайте к источнику питания согласно информации на информационной табличке.
  - Не пытайтесь самостоятельно отремонтировать устройство. Обязательно свяжитесь с авторизованным мастером. Если соединительный кабель устройства поврежден, его необходимо заменить на специальный соединительный кабель, поставляемый изготовителем и службой клиентской поддержки.
  - Не заменяйте какие-либо детали устройства. Не делайте никаких модификаций. Имеется опасность поражения электрическим током!
- 
- После использования **всегда** выключайте устройство и отсоединяйте его от сети электропитания.
  - Данное изделие может использоваться детьми не младше 8 лет и лицами с ограниченными физическими, сенсорными и умственными способностями, а также лицами без соответствующего опыта и знаний, если за ними ведется контроль или был проведен их инструктаж относительно безопасного использования изделия и понимания связанных с ним опасностей.
  - Детям нельзя играть с этим устройством.
  - Чистка и уход за прибором не должны проводиться детьми без надзора.

- Не используйте другие сетевые адаптеры, кроме адаптера из комплекта поставки.

### **ВНИМАНИЕ:**

Это устройство не предназначено для погружения в воду во время чистки. Пожалуйста, следуйте указаниям, размещенным в разделе «Чистка».

## **Специальные указания по безопасности, касающиеся встроенной аккумуляторной батареи**

### **ВНИМАНИЕ:**

- Прибор содержит литий-ионный аккумулятор, который **не** должен заменяться пользователем.
- При неправильной замене аккумуляторной батареи возникает риск взрыва. Заменять следует только на такой же или эквивалентный тип аккумулятора.
- Запрещается подвергать встроенную аккумуляторную батарею воздействию ударов или давления. Не бросайте прибор!
- Не подвергайте прибор воздействию сильной жары, например, прямых солнечных лучей. Также держите прибор на расстоянии от таких источников тепла, как радиаторы, печи и т.д.!
- Температура окружающего воздуха должна быть в диапазоне от 0 °C и максимум до 35 °C. Жара способна повредить аккумуляторную батарею. Все более и более низкие температуры снижают емкость и сокращают срок службы аккумуляторной батареи.
- Не заряжайте аккумуляторную батарею без присмотра.
- После завершения зарядки отключите сетевой адаптер от розетки.

## Комплект поставки





- 1x Ручка бритвы с бритвенной головкой
- 1x Штепсельный переходник
- 1x Щетка для чистки
- 1x Мешочек для хранения
- 1x Защитный чехол сеточки для бритвы

## Обзор деталей прибора

- 1 Защитный чехол сеточки для бритвы
- 2 Разблокировка держателя бритвенной сетки
- 3 Держатель бритвенной сетки
- 4 Режущее лезвие
- 5 Блок для стрижки длинных волос
- 6 Разблокировка для стрижки длинных волос
- 7 Разъем адаптера
- 8 Дисплей
- 9 Кнопка  (включение / выключение)
- 10 Разблокируйте кнопку для бритвенной головки
- 11 Бритвенная головка
- 12 Сеточка для бритвы

## Символы на дисплее

Символ	Значение
	<p><b>Оставшийся срок службы аккумуляторной батареи:</b></p> <p>Индикатор минут на дисплее дает информацию о статусе зарядки батареи. «» указывает на то, что батарея полностью заряжена.</p> <p><b>И ПРИМЕЧАНИЯ:</b></p> <p>Индикатор минут и срок службы аккумулятора зависят от нескольких причин. Иногда выводимые цифры могут отличаться от реального срока службы аккумулятора.</p>
	<p><b>Заряд аккумуляторов:</b></p> <ul style="list-style-type: none"> <li>• Этот символ загорается, когда перезаряжаемая батарея (аккумулятор) заряжается. Выводимые минуты увеличиваются. Символ пропадет сразу после полной зарядки аккумулятора.</li> <li>• Когда во время работы оставшийся срок службы падает до 5 минуты, символ начнет мигать. Когда выводится «», прибор выключен. Зарядите аккумулятор.</li> </ul>
	<p><b>Требуется чистка:</b></p> <p>Очистите бритвенную головку согласно главе «Чистка» ⇔ «Бритвенная головка».</p>

Символ	Значение
	<p><b>Блокировка из-за загрязнения:</b></p> <p>Прибор автоматически выключается. Очистите бритвенную головку согласно главе «Чистка» ⇔ «Бритвенная головка». После чистки прибор можно включить снова.</p>
	<p><b>Замок транспортировки:</b></p> <p>Замок транспортировки защищает прибор от случайного включения.</p> <ul style="list-style-type: none"> <li>• Нажмите и удерживайте кнопку  3 секунды для разрешения замка блокировки.</li> <li>• Чтобы разблокировать прибор, 3 секунды удерживайте кнопку  нажатой. На дисплее начнется обратный отсчет (3, 2, 1). Затем прибор немедленно включится.</li> </ul>

## Заряд аккумуляторов

1. Выключите прибор кнопкой .
2. Подключите штекер адаптера к разъему в бритве снизу.
3. Включите сетевой адаптер в стенную розетку. Перед первым использованием прибор, заряжайте аккумулятор примерно 1 час.
4. После полной зарядки аккумуляторной батареи отсоедините блок питания от розетки.

### И ПРИМЕЧАНИЯ:

Даже при выключенном приборе аккумуляторная батарея постоянно разряжается. Если прибор не используется в течение длительного периода времени, заряжайте аккумуляторную батарею не реже, чем раз в 4-8 недель.

### И ПРИМЕЧАНИЯ: Работа от сети

Аккумулятор полностью разряжен и желаете ли вы включить бритву от сети? Зарядите аккумулятор на несколько секунд. После этого вы можете включить бритву в работу от сети.

## Бритве

1. Снимите защитный чехол.
2. Включите прибор кнопкой .
3. Держите бритву под прямым углом к лицу.
4. Следуйте контурам вашего лица, держа бритву под прямым углом. Небольшие неровности корректируются подвижной головкой бритвы.

### И ПРИМЕЧАНИЯ:

- Брейтесь против направления роста волос.
- При необходимости, растяните кожу свободной рукой.



## Использование блока для стрижки длинных волос

С помощью блока для стрижки длинных волос вы можете регулируемым образом подстригать бороду или волосы на голове.

- Сдвиньте вниз разблокировку для раскрытия блока стрижки длинных волос.
- Чтобы закрыть блок стрижки длинных волос, нажмите обратно вниз. Должно быть зацепление со щелчком.

## Прекращение работы

Нажмите кнопку , чтобы выключить прибор.

### ПРИМЕЧАНИЯ:

Дисплей выключиться спустя примерно 5 секунд.

# Чистка

## ПРЕДУПРЕЖДЕНИЕ:

- Перед промывкой прибора в воде, отключите его от соединительного кабеля.
- Для чистки отсоедините сетевой переходник из розетки.
- Не погружайте прибор и сетевой адаптер в воду.

## ВНИМАНИЕ:

- Не используйте проволочную щетку или абразивные средства.
- Не используйте острые предметы или абразивные чистящие средства.

## Бритвенная головка

### Очистка после каждого использования

Вы можете промывать головку бритвы под проточной водой.

1. Выключите бритву.
2. Нажмите кнопку разблокировки для бритвенной головки. Снимите бритвенную головку.
3. Промойте бритвенную головку теплой проточной водой. Промывайте бритвенную головку в мыльной воде время от времени.

### ПРИМЕЧАНИЯ:

Не чистите прибор водой с температурой выше 60 °С.

4. Тщательно сполосните в чистой воде.
5. Дайте частям просохнуть.
6. Установите бритвенную головку обратно в ручку бритвы. Должно быть зацепление со щелчком.

Либо можно чистить бритвенную головку щеткой из комплекта поставки.

## ВНИМАНИЕ:

Бритвенную сетку нельзя очищать щеткой!

### Ежемесячная чистка

Тщательно очищайте бритвенную головку раз в месяц. При необходимости, используйте специальные чистящие приспособления, продающиеся в специализированных магазинах.

1. Выключите бритву.
2. Нажмите кнопку разблокировки для бритвенной головки. Снимите бритвенную головку.

### 3. ПРЕДУПРЕЖДЕНИЕ: Риск получения травмы!

Бритвенные лезвия очень острые!

Разберите бритвенную головку. Пожалуйста, см. описание на странице 3. Выполните следующие действия:

- 3.1. Выкрутите разблокировку держателя бритвенной сетки в направлении стрелки.
  - 3.2. Снимите держатель бритвенной сетки, потянув его вверх.
  - 3.3. Снимите бритвенные сетки и бритвенные лезвия.
4. Промойте все детали теплой проточной водой. При необходимости, очистите эти детали в мыльном растворе.
  5. Тщательно сполосните в чистой воде.
  6. Дайте частям просохнуть.
  7. Поставьте бритвенную головку на место в обратном порядке.
  8. Смажьте бритвенную сетку светлым машинным маслом (достаточно нескольких капель).

## Очистка ручного блока и сетевого переходника

- Вы можете протирать эти детали влажной тряпочкой.
- Для удаления пятен используйте воду с небольшим количеством мыла.

## Чистка бритвенной головки

Для достижения 100 % качества бритья заменяйте бритвенную головку после 18 месяцев работы или при появлении признаков износа.

Для замены деталей консультируйтесь с дилером.

## Технические данные

Модель: ..... PC-HR 3023  
Вес нетто: .....прибл. 168 г  
Класс защиты: ..... III  
Вход: ..... Пост. ток (DC) 5 В, 1000 мА  
Степень защиты от жидкостей: ..... IPX5\*

### Сетевой адаптер

Класс защиты: ..... II  
Вход: ..... Перем. ток (AC) 100 - 240 В, 50 / 60 Гц 0,2 А  
Выход: ..... Пост. ток (DC) 5 В, 1000 мА

**Аккумулятор:** ..... 1 x 3,7 В, 800 мА-час литий-ионный  
Время работы: ..... макс. 60 минут  
Время зарядки: ..... 1 час

\*Продукт имеет степень защиты IPX5. Это означает, что продукт может выдерживать постоянный поток воды.

Сохранено право на технические и конструкционные изменения в рамках продолжающейся разработки продукта.

Это изделие прошло все необходимые и актуальные проверки, предписанные директивой CE, к прим. на электромагнитную совместимость и соответствие требованиям к низковольтной технике, оно было также сконструировано и построено с учетом последних требований по технике безопасности.

## Утилизация

### Утилизация батарей / аккумуляторных батареек



Прибор содержит аккумуляторную батарею. Использованные батарейки / аккумуляторы (перезаряжаемые батарейки) не относятся к бытовым отходам.

Батарейка должна быть извлечена перед утилизацией прибора. Обратитесь к квалифицированному специалисту.

Информацию о местах утилизации батареек / аккумуляторов можно получить в местных или муниципальных органах власти.

### Значение символа «корзина»



Защита окружающей среды: не допускается утилизация электроприборов вместе с бытовыми отходами.

Утилизация устаревшей техники и неисправных электроприборов производится в городских приемных пунктах.

Не допускайте неправильной утилизации отходов. Это наносит вред окружающей среде и оказывает негативное воздействие на здоровье людей.

Оказывайте содействие программе утилизации и другим формам переработки электронной и электрической техники.

Информацию о пунктах утилизации бытовой техники можно получить в местных органах власти.

## التخلص من الجهاز

التخلص من البطاريات /البطاريات القابلة لإعادة الشحن

يحتوي الجهاز على بطارية قابلة لإعادة الشحن. ولا تُعد البطاريات المستعملة /البطاريات المختزنة (البطاريات القابلة لإعادة الشحن) جزءاً من النفايات المنزلية.

يجب إزالة البطارية قبل إعادة تدوير المنتج. واتصل بأفراد مؤهلين.



يمكن الحصول على المعلومات المتعلقة بالأماكن التي يمكن التخلص من البطاريات /البطاريات المختزنة بها من السلطات المحلية أو البلدية.

## معنى رمز "صندوق القمامة"

حماية بيئتنا: يجب عدم التخلص من المعدات الكهربائية في سلة النفايات المنزلية.

تخلص من الأجهزة الكهربائية القديمة أو المعيبة من خلال نقاط تجميع البلدية.



يُرجى المساعدة في تجنب الآثار البيئية والصحية المحتملة الناتجة عن التخلص من النفايات بطريقة غير صحيحة.

سيسهم ذلك في عملية إعادة التدوير وغيرها من الأساليب التي يمكن من خلالها إعادة استخدام المعدات الكهربائية والإلكترونية.

يمكن الحصول على المعلومات المتعلقة بالأماكن التي يمكن التخلص من المعدات بها من خلال السلطة المحلية.

## التنظيف

### تحذير!

- قبل تنظيف الجهاز باستخدام الماء، افصل الجهاز من كبل التوصيل.
- افصل محول مصدر الطاقة الرئيسي من مقبس الحائط عند التنظيف.
- لا تغمر الجهاز ومصدر الطاقة في الماء.

### تنبيه:

- لا تستخدم فرشاة سلك أو أي مواد كاشطة.
- لا تستخدم منظفات حادة أو كاشطة.

### رأس ماكينة الحلاقة

#### التنظيف بعد كل استخدام

يُمكنك تنظيف رأس ماكينة الحلاقة تحت الماء الجاري.

1. أوقف تشغيل ماكينة الحلاقة.
2. اضغط على زر فتح قفل رأس الحلاقة. وأزل الرأس.
3. اشطف رأس الحلاقة بماء ساخنٍ جارٍ. نظف رأس الحلاقة بماء وصابون مرة كل فترة.

### ملاحظة:

لا تنظف الجهاز بماء تزيد حرارته عن 60 درجة مئوية.

4. بعد ذلك، اشطف جيدًا بماء نظيف.
  5. اترك الأجزاء التي جرى تنظيفها حتى تجف.
  6. ركب رأس الحلاقة على المقبض. ويجب أن يُسمع صوت طقطقة تعشيقه.
- بدلاً من ذلك، يمكنك تنظيف رأس الحلاقة بالفرشاة الموفرة مع المنتج.

### تنبيه:

يجب عدم تنظيف الرقاقة المعدنية للحلاقة بالفرشاة!

### التنظيف الشهري

نظف رأس الحلاق جيدًا مرة كل شهر. عند الضرورة، استخدم مساعدات التنظيف الخاصة المتوفرة لدى المتاجر المتخصصة.

1. أوقف تشغيل ماكينة الحلاقة.
2. اضغط على زر فتح قفل رأس الحلاقة. وأزل الرأس.
3. **تحذير: خطر الإصابة!**  
شفرات القص حادة!

قم بفق رأس الحلاقة. ويُرجى الرجوع إلى النظرة العامة بالصفحة 3. وتابع كما يلي:

- 3.1. فك أداة فتح قفل مثبت الرقاقة المعدنية للحلاقة في اتجاه السهم.
- 3.2. أزل مثبت الرقاقة المعدنية للحلاقة بسحبها لأعلى.
- 3.3. أزل الرقاقات المعدنية للحلاقة وشفرات القص.
4. اشطف جميع أجزاء رأس الحلاقة بماء ساخنٍ جارٍ. ونظف من وقتٍ إلى آخر هذه الأجزاء بمحلول صابون.

5. بعد ذلك، اشطف جيدًا بماء نظيف.
6. اترك الأجزاء التي جرى تنظيفها حتى تجف.
7. أعد تجميع رأس الحلاقة معاً بترتيب عكسي.
8. قم بتزييت الرقاقات المعدنية للحلاقة باستخدام زيت الجهاز الخفيف (يكفي استخدام بضع قطرات).

### تنظيف الوحدة المحمولة باليد ومحول مصدر الطاقة الرئيسي

- يُمكنك مسح هذه الأجزاء بقطعة قماش مبللة.
- استخدم ماء بصابون قليل لإزالة البقع.

### تغيير رأس الحلاقة

للحفاظ على الأداء الأفضل للحلاقة بمعدل 100%، استبدل رأس الحلاقة كل 18 شهرًا على الأقل أو عندما تلاحظ ضعف في أداء أجزاء القص. للتعرف على القطع البديلة، يرجى استشارة الموزع.

### البيانات الفنية

الموديل: PC-HR 3023.....  
الوزن الصافي: 168 جرام تقريبًا  
فئة الحماية: III.....  
دخل: تيار مباشر 5 فولت، 1000 ملي أمبير  
درجة الحماية من السوائل: IPX5\*.....



### المحول الرئيسي

فئة الحماية: II.....  
دخل: تيار متناوب 100 - 240 فولت، 60 / 50 هرتز، الحد الأقصى 0,2 أمبير  
الخرج: تيار مباشر 5 فولت، 1000 ملي أمبير  
البطارية: 3,7 x 1 فولت، 800 ملي أمبير، ليثيوم أيون  
وقت التشغيل: الحد الأقصى 60 دقيقة  
وقت الشحن: ساعة واحدة

\* يتوافق هذا الجهاز مع IPX5. ويعني ذلك أن الجهاز يكون محميًا من نفاث الماء المتكرر.

نحتفظ بالحق في إجراء تغييرات فنية وتصميمية في سياق التطوير المستمر لمنتجاتنا.

تم اختبار هذه الجهاز وفقًا لإرشادات CE الحالية ذات الصلة، مثل التوافقية الإلكترونية ومغناطيسية وتوجيهات الجهد المنخفض كما تم تصنيعه وفقًا لأحدث لوائح السلامة.

الرمز	المعنى
	<b>قفل النقل:</b> يحمي قفل النقل الجهاز من التشغيل غير المقصود.
	<ul style="list-style-type: none"> <li>• اضغط مع الاستمرار على زر  لمدة 3 ثوانٍ لتشغيل قفل النقل.</li> <li>• لإلغاء قفل الجهاز، اضغط مع الاستمرار على زر  مرةً أخرى لمدة 3 ثوانٍ. ويظهر العد التنازلي (3، 2، 1) على الشاشة. وسيعمل الجهاز مباشرةً بعد ذلك.</li> </ul>

### شحن البطارية

1. أوقف تشغيل الجهاز باستخدام الزر .
2. وصل قابس المحول بمقبس المحول الموجود أسفل الجهاز.
3. وصل قابس محول الطاقة بمقبس حائط. قبل التشغيل لأول مرة، اشحن البطارية القابلة لإعادة الشحن لحوالي ساعة واحدة.
4. افصل وحدة مزود الطاقة من مأخذ التيار الكهربائي فور شحن البطارية القابلة لإعادة الشحن تمامًا.

#### ملاحظة:

حتى عند إيقاف تشغيل الوحدة، تُفْرغ البطارية القابلة لإعادة الشحن شحنها بشكل مستمر. عند عدم استخدام الجهاز لفترة طويلة، اشحن البطارية القابلة لإعادة الشحن مرة واحدة على الأقل كل 4 - 8 أسبوعاً.

#### ملاحظة: تشغيل الصلوات الكهربائية

هل البطارية فارغة تمامًا، وهل ترغب في تشغيل ماكينة الحلاقة باستخدام الكبل؟ قم بشحن البطارية لعدة ثواني، بعد ذلك يمكنك تشغيل ماكينة الحلاقة باستخدام الكبل.

### الحلقة

1. أزل الغطاء الواقى.
2. شغل الجهاز باستخدام الزر .
3. امسك ماكينة الحلاقة بحيث تكون على زاوية مئى على وجهك.
4. اتبع خط شعر وجهك، مع الاستمرار في مسك ماكينة الحلاقة بزواوية مئى على بشرتك. سيتم تسوية الانحرافات الصغيرة باستخدام رأس الحلقة المرن.

#### ملاحظة:

- احلق في الاتجاه العكسي لنمو الشعر.
- عند الضرورة، شد بشرة جلدك باستخدام يدك الخالية.

#### استخدام قاطع الشعر الطويل

- باستخدام قاطع الشعر الطويل، يمكن تشذيب شعر الرأس أو اللحية مع التحكم في الأمر تمامًا.
- أزح أداة فتح القفل لأسفل لطي قاطع الشعر الطويل.
  - لغلقي قاطع الشعر الطويل، ادفعه لأسفل. ويجب أن يُسمع صوت طقطقة تعشيقه.

#### إيقاف التشغيل

اضغط على الزر  لإيقاف تشغيل الجهاز.

#### ملاحظة:

ستومض الشاشة بعد حوالي 5 ثوانٍ.

### نطاق التسليم

- x1 مقبض ماكينة حلاقة مزود برأس حلقة
- x1 محول توصيل
- x1 فرشاة التنظيف
- x1 راب التخزين
- x1 غطاء واقى لرقاقة الحلقة

### نظرة عامة على المكونات

- 1 غطاء واقى لرقاقة الحلقة
- 2 أداة فتح قفل مثبت الغلاف المعدني للحلقة
- 3 مثبت الغلاف المعدني للحلقة
- 4 شفرة قص
- 5 قاطع الشعر الطويل
- 6 فتح قفل قاطع الشعر الطويل
- 7 مقبس المحول
- 8 شاشة عرض
- 9 زر (التشغيل / إيقاف التشغيل)
- 10 زر فتح قفل رأس الحلقة
- 11 رأس الحلقة
- 12 ملف الحلقة

### الرموز التي تظهر على الشاشة

الرمز	المعنى
	المدة المتبقية للبطارية القابلة لإعادة التشغيل: يعطي مؤشر الدقائق الموجود على شاشة العرض معلومات حول حالة شحن البطارية. يشير الرقم "60" أن البطارية مشحونة بالكامل.
	ملاحظة: تعتمد الأرقام المعروضة والمدة المتبقية من البطارية القابلة لإعادة الشحن على عوامل متنوعة، وفي بعض الأحوال قد تختلف الأرقام المعروضة عن الزمن الفعلي للتشغيل.
	شحن البطارية: • يضيء هذا الرمز عند شحن البطارية القابلة لإعادة الشحن. ويتم زيادة الدقائق المعروضة. وسوف يخفئ الرمز بمجرد شحن الجهاز بالكامل. • عندما ينخفض المدة المتبقية إلى 5 دقائق أثناء التشغيل، يبدأ الرمز في الوميض. وعندما يتم عرض "00" يتوقف تشغيل الجهاز. أعد شحن البطارية.
	التنظيف المطلوب: نظف رأس الحلقة على النحو الموصوف في فصل "التنظيف" في "رأس الحلقة".
	الاستداد جراء الملوثات: يتوقف تشغيل الجهاز تلقائيًا. نظف رأس الحلقة على النحو الموصوف في فصل "التنظيف" في "رأس الحلقة". وبعد التنظيف، يمكن تشغيل الجهاز مرةً أخرى.

- أطفئي دائماً الجهاز ثم قومي بفصل القابس بعد الاستخدام.
- يمكن للأطفال من سن 8 سنوات أو أكثر وكذلك الأشخاص أصحاب القدرات البدنية أو الإدراكية أو العقلية المحدودة أو أولئك الذين يفتقرون للخبرة والمعرفة الكافية استخدام الجهاز تحت إشراف أو بعد توجيه تعليمات خاصة لهم عن كيفية استخدام الجهاز بطريقة آمنة وفهم المخاطر المتضمنة.
- لا تترك الأطفال يعبثون بالجهاز.
- يجب عدم قيام الأطفال بالتنظيف وصيانة الجهاز دون الإشراف عليهم.
- لا تستخدم أي محولات رئيسية أخرى باستثناء المحول المزود مع الجهاز.

تنبيه: 

الجهاز غير مصمم لغمره في الماء عند التنظيف. يُرجى اتباع التعليمات المضمنة لك في فصل "التنظيف".

## معلومات السلامة الخاصة بالبطارية المدمجة القابلة لإعادة الشحن

تنبيه: 

- يحتوي الجهاز على مرگم ليثيوم أيون، والذي لا يمكن استبداله من قبل المستخدم.
- مخاطر حدوث انفجار في حالة استبدال البطارية القابلة لإعادة الشحن بشكل غير سليم.
- لا يتم استبدال البطارية إلا بواحدة مماثلة أو بنوع مكافئ.
- لا تُعرض البطارية المدمجة القابلة لإعادة الشحن لضغط أو صدمات شديدة. لا تُسقط الجهاز!
- لا تُعرض الجهاز لسخونة شديدة مثل أشعة الشمس. احتفظ أيضاً بالجهاز بعيداً عن مصادر اللهب كالأجهزة المشعة والمواقد غيرها!
- ينبغي أن تكون درجة حرارة المحيطة بين 0 و35 درجة مئوية بحد أقصى. فالحرارة تتلف البطارية القابلة لإعادة الشحن. تؤدي درجات الحرارة المنخفضة جداً إلى تقليل قدرة البطارية القابلة لإعادة الشحن وعمرها الافتراضي.
- لا تترك البطارية القابلة لإعادة الشحن على الشحن دون مراقبة.
- عند انتهاء عملية الشحن، انزع محول الطاقة من المقبس.

## دليل التعليمات

شكراً لك لاختيارك منتجنا. نأمل أن تستمتع باستخدام الجهاز.

### الرموز الموجودة في تعليمات الاستخدام

تم وضع علامة خاصة على المعلومات المهمة لسلامتك. يجب الالتزام بهذه التعليمات لتجنب وقوع حوادث ومنع حدوث تلف في الماكينة:



يحذرك هذا من الأخطار على صحتك ويُشير إلى مخاطر الإصابة المحتملة.



يشير ذلك إلى المخاطر المحتملة على الماكينة أو الأشياء الأخرى.



ملاحظة: هذا يميز النصائح والمعلومات.

## ملاحظات عامة

اقرأ تعليمات التشغيل بعناية قبل تشغيل الجهاز واحتفظ بالتعليمات التي تشمل الضمان والإيصال، والصندوق مع التغليف الداخلي إن أمكن. في حالة إعطاء هذا الجهاز إلى أشخاص آخرين، يُرجى إعطائهم تعليمات التشغيل أيضًا.

- هذا الجهاز مصمم للاستخدام الخاص وللغرض المقصود منه فقط. لا يصلح هذا الجهاز للاستخدام التجاري.
- لا يمكن استخدام المحول الرئيسي إلا في الغرف الجافة.
- تحقق ما إذا كان تيار الخرج والجهد الكهربائي والقطبية الخاصة بالمحول الرئيسي تتطابق مع البيانات الموجودة على الجهاز المتصل بالكهرباء!
- لا تلمس المحول الرئيسي المتصل بالكهرباء ويديك مبللتين بالماء!
- عندما يلزم تنظيف الجهاز، افصله من محول الطاقة.
- تأكد من عدم تشابك كبل المحول الرئيسي أو انحشاره أو اتصاله بأي مصادر حرارة.
- لا تستخدم المحول الرئيسي التالف.
- يجب فحص الجهاز وأسلاك الموصلات الرئيسية بانتظام لاكتشاف وجود أية علامات للتلف. عند اكتشاف أي تلف يجب التوقف عن استخدام الجهاز.
- استخدم قطع الغيار الأصلية فقط.
- لضمان سلامة أطفالك، يرجى حفظ العبوة بالكامل (الحقائب البلاستيكية، والصناديق، والبوليسترين وغيرها) بعيداً عن متناول أيديهم.



لا تسمح للأطفال الصغار اللعب بالرقاقة المعدنية لتجنب خطر الاختناق!

## معلومات السلامة الخاصة بهذا الجهاز

### تحذير من حدوث صدمة كهربائية!

لا تستخدم هذه الوحدة بالقرب من الماء عند توصيل محول الطاقة (مثل حوض الاستحمام، وحوض الغسيل أو غيرها من الأوعية المملوءة بالماء).



تحذير:

- حافظ على الجهاز جافاً!
- حافظ على المحول المصدر الرئيس جافاً.
- لا تشحن الجهاز بجوار أحواض الاستحمام، أو الأحواض، أو أوعية أخرى حاوية للماء.
- في حالة سقوط الجهاز في الماء، افصل محول الطاقة من مقبس الحائط على الفور.
- اشحن الوحدة في مكان جاف ونظيف.
- صُمم هذا الجهاز للاستخدام مع نظام أمان شديد انخفاض الجهد. فلا تقم بتوصيله سوى مع مصدر إمداد طاقة يتوافق مع المواصفات الموضحة على ملصق تصنيف الجهاز.
- لا تصلح الجهاز بنفسك. اتصل دائماً بفني معتمد. وإذا تعرض كبل التوصيل الخاص بالجهاز إلى التلف، يجب استبداله بكبل توصيل خاص آخر مقدّم من جهة التصنيع أو خدمة العملاء التابعة لها.
- لا تستبدل أي أجزاء بالجهاز. لا تُجر أي تعديلات عليه. خطر صدمة كهربائية!







## GARANTIEKARTE

warranty card • garantiekaart • carte de garantie • scheda di garanzia • tarjeta de garantía • cartão de garantia • garantikort • karta gwarancyjna • záruční list • kartica jamstva • carte de garanție • Гаранционная карта • záručný list • garancijski list • garancijaegy • гарантійний формуляр • Гарантійний талон •

بطاقة ضمان

PC-HR 3023

24 Monate Garantie gemäß Garantieerklärung • 24 months warranty according to warranty declaration • 24 maanden garantie volgens garantieverklaring • 24 mois de garantie selon la déclaration de garantie • 24 mesi di garanzia secondo la dichiarazione di garanzia • 24 meses de garantía de acuerdo con la declaración de garantía • 24 meses de garantia, de acordo com a declaração de garantia • 24 måneders garanti i henhold til garantibetingelsene • 24 miesiące gwarancji na podstawie oświadczenia gwarancyjnego • záruka 24 měsíců podle prohlášení o záruce • 24 mjesечно jamstvo u skladu s jamstvenom deklaracijom • 24 luni garanție conform declarației de garanție • 24 месеца гаранция в съответствие с гаранционната декларация • 24-mesečná záruka podľa vyhlásenia o záruke • 24-mesečna garancija, skladno z garancijsko izjavo • 24 hónap garancia a garanciafeltételekben leirtak szerint • гарантія на 24 місяці відповідно заяві про гарантію • Гарантія 24 місяця согласно заявленим гарантійним правилам • ضمان لمدة 24 شهراً وفقاً لبيان الضمان

Kaufdatum, Händlerstempel, Unterschrift • date of purchase, dealer stamp, signature • aankoopdatum, dealerstempel, handtekening • date d'achat, tampon du concessionnaire, signature • data di acquisto, timbro del rivenditore, firma • fecha de compra, sello del distribuidor, firma • data de compra, carimbo do distribuidor, assinatura • kjøpsdato, forhandlerstempel, signatur • data zakupu, pieczęć sprzedawcy, podpis • datum zakoupení, razítko prodejce, podpis • datum kupovine, žig trgovca, potpis • data de achiziție, stampila furnizorului, semnătură • Дата на покупката, Печат на Продавача, Потпис • dátum nákupu, pečiatka obchodníka/predajcu, podpis • datum nákupu, žig trgovca, potpis • vásárlás dátuma, kereskedő bélyegzője, aláírás • дата придбання, печатка продавця, підпис • Дата приобретения, Штамп продавца, Подпись • تاريخ التمرير، وجمع التوقيعات والتوقيع

**PROFI CARE®**

[www.proficare-germany.de](http://www.proficare-germany.de)

**PROFI CARE®**

Internet: [www.proficare-germany.de](http://www.proficare-germany.de)  
Made in P.R.C.