

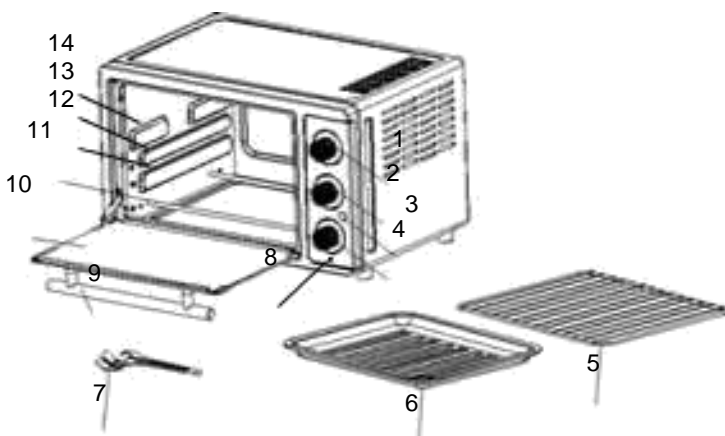

220-240V, 50/60Hz, 2000Watt

Grill/ piekarnik
KB 41



- | | |
|--------------|----------------------|
| 1) Termostat | 8) Oświetlenie |
| 2) Program | 9) Uchwyt dzwiczek |
| 3) Zasilanie | 10) Szklane dzwiczki |
| 4) Timer | 11) Grzejnik |
| 5) Grill | 12) Półka 1 |
| 6) Taca | 13) Półka 2 |
| 7) Uchwyt | 14) Półka 3 |

Ogólnie

To urządzenie jest przeznaczone wyłącznie do użytku prywatnego i wewnętrznego i nie wolno go używać komercyjnie. Przeczytaj uważnie instrukcję obsługi i przechowuj ją w bezpiecznym miejscu. Kiedy urządzenie zostanie przekazane innej osobie. Z urządzenia należy korzystać wyłącznie zgodnie z opisem w instrukcji obsługi i zwracać uwagę na informacje dotyczące bezpieczeństwa. Nie ponosimy odpowiedzialności za szkody lub wypadki.

Informacje dotyczące bezpieczeństwa

Gorąca powierzchnia! Istnieje niebezpieczeństwo poparzenia podczas dotykania powierzchni podczas operacji. Ustaw tylną część urządzenia na ścianie kuchni. Trzymaj dzieci z dala od urządzenia.

Podłącz i używaj urządzenia zgodnie ze specyfikacjami podanymi na tabliczce znamionowej

Nie podłączaj mokrymi rękami.

Nie podłączaj do gniazdka, do którego podłączone są inne urządzenia.

Nie używaj przewodu zasilającego, gdy jest uszkodzony lub gdy wtyczka nie pasuje do gniazda.

Nie modyfikuj części ani nie naprawiaj urządzenia samodzielnie.

Nie używaj urządzenia w pobliżu płomienia lub mokrych miejsc.

Nie używaj urządzenia, gdy dzieci mają do niego łatwy dostęp urządzenia, lub pozwól, aby dzieci same korzystały z urządzenia.

Urządzenie może być używane przez dzieci w wieku 8 lat i powyżej oraz osoby z ograniczonymi zdolnościami fizycznymi, sensorycznymi lub umysłowymi lub brakiem doświadczenia / wiedzy, pod warunkiem, że otrzymały instrukcje dotyczące bezpiecznego korzystania z urządzenia i zrozumiały wynikające z tego zagrożenia. Dzieci nie mogą używać opakowania jako zabawki. Czyszczenie i konserwacja użytkownika muszą być wykonywane przez dzieci, chyba że mają 8 lat lub więcej i są nadzorowane.

Dzieci poniżej 8 roku życia muszą być trzymane z dala od urządzenia i kabla łączącego.

Urządzenie nie może być obsługiwane za pomocą timera lub oddzielnego systemu zdalnego!

Nie umieszczaj na niestabilnych powierzchniach.

Nigdy nie ciągnij za przewód zasilający ani za ostre krawędzie.

Nie zostawiaj urządzenia na zewnątrz lub w wilgotnym miejscu.

Nigdy nie zostawiaj urządzenia bez nadzoru podczas użytkowania.

Nigdy nie zapominaj o urządzeniu w wodzie.

Producent nie ponosi odpowiedzialności za szkody, które wynikają z użytkowania urządzenia w inny sposób, niż opisane.

Używaj urządzenia z wystarczającą ilością miejsca wokół niego.

Trzymaj przednią stronę i prawą lub lewą stronę urządzenia w czystości.

Nigdy nie używaj urządzenia na dywanie lub obrusie (winy1) lub innym artykule odpornym na niskie temperatury.

Aby zapobiec obrażeniom, naprawy powinny być wykonywane przez serwis klienta.

Uwaga! Obudowa i szkło się nagrzewają. Niebezpieczeństwo poparzenia! Nie umieszczaj urządzenia na wrażliwej powierzchni (np. co najmniej 70 cm do łatwopalnych materiałów).

Tylna strona urządzenia musi znajdować się bezpośrednio przy ścianie kuchennej.



Uruchomienie

Ważne: Po raz pierwszy podgrzej urządzenie przez co najmniej 10 minut, aby usunąć olej produkcyjny. Urządzenie może dymić przy pierwszym użyciu. Nigdy nie wkładaj do piekarnika zbyt dużych potraw i nie dopuszczaj do kontaktu z elementami grzejnymi. Żywność zawierająca do grillowania należy umieścić na półce 2; do pieczenia należy używać półki 1. Światło wewnętrzne można włączyć za pomocą przełącznika.



Timer: 

Zegar musi być najpierw całkowicie obrócony (obrót do 90 minut), a następnie zresetowany do prawidłowego czasu. Podczas ustawiania należy wziąć pod uwagę czas podgrzewania wynoszący 10 minut. Jeśli jedzenie nie jest wystarczająco brązowe, przedłużyć czas lub ustawić zegar na ON. W przeciwnym razie pod koniec grillowania ustawić zegar do „0” i termostat do „Min”, w przeciwnym razie urządzenie nadal działa.

1. Pieczenie

Obróć prog. Przełącz na  lub  ustaw żądaną temperaturę. Włącz zegar na żądany czas. Kontrolka zasilania świeci. W tym czasie zgaśnie światło

2. Grillowanie

Ustaw program  lub , przełącz na termostat na 230 ° C i ustaw zegar na żądany czas. Dolne elementy grzejne nie są gorące.

Położ potrawę na kratce i włóż blachę do pieczenia na poziom 1. Jedzenie powinno być obrócone po upływie połowy czasu grillowania. Aby grillować na patelni, umieść miskę do pieczenia na kratce i włóż ją w pożądane położenie.

3. Utrzymywanie ciepła

Włącz timer. Przekręć Prog. Przełącz na  termostat na 50 ° C Włóż potrawę na kratkę i włóż do piekarnika.

4. Grillowanie na rożnie lub

Położ mięso lub drób na rożnie i zamocuj drugim widelcem do rożna. Uważaj, mięso jest na środku rożna. Położ rożen na rączce i włóż górę rożna do strony wewnętrznej obudowy.

Druga strona rożna na uchwycie rożna.

Umieść tackę ociekową na najniższym możliwym poziomie i przekręć

przełącznik na  lub  i termostat do 230 ° C

Dostosuj czas grillowania za pomocą timera.

5. Przepływ powietrza

Ten program może być używany do pieczenia, podgrzewania lub rozmrażania. Przełącznik z symbolem konwekcji  musi być włączony, aby korzystać z tej funkcji.

Ostrzeżenie

Po zakończeniu pieczenia, grillowania lub rozmrażania, termostat i program przełącz na „Wył.”.

Czyszczenie i konserwacja





Przed czyszczeniem upewnij się, że wtyczka została wyciągnięta z gniazda, a urządzenie całkowicie ostygnie.

Nie używaj bezpośrednio wody na szklanych drzwiach, gdy są jeszcze gorące.

Oczyść drzwi, metalowe części we wnętrzu i powierzchnię wodą z mydłem za pomocą gąbki.

Wszystkie części wytrzyj suchą szmatką.

Tabela przepisów

	Półka	Pozycja przełącznika	Termostat	Czas w minutach
Szarlotka	1	 lub 	180°	50-60
Strudel jabłkowy	1	 lub 	180°	40-45
Pieczeń z różna	2		230°	60
Stek	3		230°	7+5
Filet rybny	2		230°	7+8
Klopsiki	3		230°	7+7
Ciasto biszkoptowe	1	 lub 	180°	40
Kurczak	1		230°	60-75
Wątróbka	2		230°	5+4
Pizza	1		230°	15-20

Podczas grillowania na ruszcie należy zawsze umieszczać patelnię na spodzie grzejników.

Podane czasy są wartościami orientacyjnymi i zależą od wielkości i wagi grillowanej potrawy (np.: 7+7 oznacza obracanie potrawy po 7 minutach).



Usuwanie

Usuwanie opakowań:

nie wolno wyrzucać materiałów opakowaniowych. Należy je umieszczać w pojemnikach na surowce wtórne.

Pudełko: papier należy dostarczyć do punktu zbiórki makulatury.

Plastikowe materiały opakowaniowe i folie należy odkładać do specjalnych pojemników.

Prawidłowe usuwanie tego produktu

Ten znak wskazuje, że tego produktu nie należy usuwać wraz z innymi odpadami z gospodarstw domowych na terenie całej UE. W trosce o środowisko naturalne i zdrowie ludzi, odpady należy przekazywać do ponownego przetwarzania i powtórnego wykorzystania surowców wtórnych w sposób odpowiedzialny. Aby zwrócić zużyte urządzenie, należy korzystać z systemów zwrotu i zbiórki tego typu odpadów lub skontaktować się ze sprzedawcą, u którego zakupiono produkt. Może on przyjąć ten produkt i przekazać go do przyjaznego środowiska recyklingu.

Serwisowanie i naprawy

Gdy zachodzi konieczność naprawy urządzenia, należy skontaktować się ze sprzedawcą lub producentem:

STEBA Elektrogeräte GmbH & Co KG Pointstr. 2, 96129
Strullendorf / Germany Distribution-Tel.: 09543 / 449-
17 / -18, Service-Tel.: 09543 / 449-44, Fax: 09543 /
449-19 e-Mail: elektro@steba.com Internet:
<http://www.steba.com>

