

EEC87300L



PL Zmywarka
SK Umyváčka

Instrukcja obsługi 2
Návod na používanie 32

SPIS TREŚCI

1. INFORMACJE DOTYCZĄCE BEZPIECZEŃSTWA.....	3
2. WSKAZÓWKI DOTYCZĄCE BEZPIECZEŃSTWA.....	5
3. OPIS PRODUKTU.....	7
4. PANEL STEROWANIA.....	7
5. WYBÓR PROGRAMU.....	8
6. USTAWIENIA PODSTAWOWE.....	12
7. PRZED PIERWSZYM UŻYCIEM.....	15
8. CODZIENNA EKSPLOATACJA.....	17
9. WSKAZÓWKI I PORADY.....	20
10. KONSERWACJA I CZYSZCZENIE.....	21
11. ROZWIĄZYWANIE PROBLEMÓW.....	25
12. KARTA INFORMACYJNA PRODUKTU.....	29
13. DODATKOWE INFORMACJE TECHNICZNE.....	30

Z MYŚLĄ O TOBIE

Dziękujemy za zakup urządzenia Electrolux. Jest ono owocem dziesięcioleci doświadczeń i innowacji. To pomysłowe i stylowe urządzenie zostało zaprojektowane z myślą o Tobie. Użytkując je, możesz mieć zawsze pewność uzyskania wspaniałych efektów.

Witamy w świecie marki Electrolux!

Zapraszamy na naszą witrynę internetową, aby:



Otrzymać wskazówki dotyczące użytkowania, broszury, pomoc w rozwiązywaniu problemów oraz informacje dotyczące serwisu:

www.electrolux.com/webselfservice



Zarejestrować swój produkt i uprościć jego obsługę serwisową:

www.registerelectrolux.com



Nabyć akcesoria, materiały eksploatacyjne i oryginalne części zamienne do swojego urządzenia:

www.electrolux.com/shop

OBSŁUGA KLIENTA

Zalecamy stosowanie oryginalnych części zamiennych.

Kontaktując się z autoryzowanym centrum serwisowym, należy przygotować poniższe dane: informacje o modelu, numer produktu, numer seryjny.

Stosowne informacje można znaleźć na tabliczce znamionowej.

 Ostrzeżenie/przestroga — informacje dotyczące bezpieczeństwa

 Ogólne informacje i wskazówki

 Informacje dotyczące środowiska naturalnego

Producent zastrzega sobie możliwość wprowadzenia zmian bez wcześniejszego powiadomienia.

1. ⚠ INFORMACJE DOTYCZĄCE BEZPIECZEŃSTWA

Przed przystąpieniem do instalacji i rozpoczęciem eksploatacji urządzenia należy uważnie zapoznać się z dołączoną instrukcją obsługi. Producent nie odpowiada za obrażenia ciała ani szkody spowodowane nieprawidłową instalacją lub eksploatacją urządzenia. Należy zachować instrukcję obsługi w bezpiecznym i łatwo dostępnym miejscu w celu wykorzystania w przyszłości.

1.1 Bezpieczeństwo dzieci i osób o ograniczonych zdolnościach ruchowych, sensorycznych lub umysłowych

- Urządzenie mogą obsługiwać dzieci po ukończeniu ósmego roku życia oraz osoby o ograniczonych zdolnościach fizycznych, sensorycznych lub umysłowych, a także nieposiadające odpowiedniej wiedzy lub doświadczenia, jeśli będą one nadzorowane lub zostaną poinstruowane w zakresie bezpiecznego korzystania z urządzenia i będą świadome związanych z tym zagrożeń.
- Dzieci w wieku od 3 do 8 lat i osoby o znacznym stopniu niepełnosprawności nie powinny zbliżać się do urządzenia, jeśli nie znajdują się pod stałym nadzorem.
- Dzieci poniżej 3 roku życia nie powinny zbliżać się do urządzenia, jeśli nie znajdują się pod stałym nadzorem.
- Nie pozwalać, aby dzieci bawiły się urządzeniem.
- Przechowywać detergenty poza zasięgiem dzieci.
- Dzieci i zwierzęta domowe nie powinny zbliżać się do urządzenia, gdy otworzone są jego drzwi.
- Dzieci nie powinny zajmować się czyszczeniem ani konserwacją urządzenia bez odpowiedniego nadzoru.

1.2 Ogólne zasady bezpieczeństwa

- Urządzenie jest przeznaczone do użytku w gospodarstwie domowym oraz do podobnych zastosowań w takich miejscach, jak:
 - gospodarstwa rolne, kuchnie w obiektach sklepowych, biurowych oraz innych placówkach pracowniczych;
 - do obsługi przez klientów w hotelach, motelach, obiektach noclegowych i innych obiektach mieszkalnych.
- Nie zmieniać parametrów technicznych urządzenia.
- Robocze ciśnienie wody (minimalne i maksymalne) musi mieścić się w granicach 0.5 (0.05) / 8 (0.8) bar (MPa)
- Maksymalna liczba kompletów naczyń wynosi 13.
- Jeśli przewód zasilający jest uszkodzony, ze względów bezpieczeństwa musi go wymienić producent, autoryzowane centrum serwisowe lub inna wykwalifikowana osoba.
- Sztucce należy wkładać do kosza na sztucce, ostrymi zakończeniami skierowanymi w dół, lub umieścić je poziomo w szufladzie na sztucce, ostrymi krawędziami skierowanymi w dół.
- Nie zostawiać urządzenia z otworzonymi drzwiami, aby zapobiec przypadkowemu nastąpieniu na nie.
- Przed przystąpieniem do konserwacji należy wyłączyć urządzenie i wyjąć wtyczkę przewodu zasilającego z gniazda.
- Do czyszczenia urządzenia nie wolno używać wody pod ciśnieniem ani pary wodnej.
- Jeśli podstawę urządzenia wyposażono w otwory wentylacyjne, nie należy ich zasłaniać np. wykładziną.
- Urządzenie należy podłączyć do instalacji wodociągowej za pomocą nowego zestawu węży dostarczonych w komplecie z urządzeniem. Nie wolno używać starego zestawu węży.

2. WSKAZÓWKI DOTYCZĄCE BEZPIECZEŃSTWA

2.1 Instalacja



OSTRZEŻENIE!

Urządzenie może zainstalować wyłącznie wykwalifikowana osoba.

- Usunąć wszystkie elementy opakowania.
- Nie instalować ani nie używać uszkodzonego urządzenia.
- Ze względów bezpieczeństwa nie należy uruchamiać urządzenia przed zainstalowaniem go w zabudowie.
- Należy postępować zgodnie z instrukcją instalacji dołączoną do urządzenia.
- Zachować ostrożność podczas przenoszenia urządzenia, ponieważ jest ono ciężkie. Należy zawsze stosować rękawice ochronne i mieć na stopach pełne obuwie.
- Nie instalować ani nie używać urządzenia w miejscach, w których panuje temperatura poniżej 0°C.
- Zainstalować urządzenie w odpowiednim i bezpiecznym miejscu, które spełnia wymagania instalacyjne.

2.2 Podłączenie do sieci elektrycznej



OSTRZEŻENIE!

Zagrozenie pożarem i porażeniem prądem elektrycznym.

- Urządzenie musi być uziemione.
- Upewnić się, że parametry na tabliczce znamionowej odpowiadają parametrom znamionowym źródła zasilania.
- Należy używać wyłącznie prawidłowo zamontowanego gniazda elektrycznego z uziemieniem.
- Nie stosować rozgałęźników ani przedłużaczy.
- Należy zwrócić uwagę, aby nie uszkodzić wtyczki ani przewodu zasilającego. Wymiany przewodu zasilającego można dokonać wyłącznie w naszym autoryzowanym centrum serwisowym.

- Podłączyć wtyczkę do gniazda elektrycznego dopiero po zakończeniu instalacji. Należy zadbać o to, aby po zakończeniu instalacji urządzenia wtyczka przewodu zasilającego była łatwo dostępna.
- Odłączając urządzenie, nie należy ciągnąć za przewód zasilający. Należy zawsze ciągnąć za wtyczkę sieciową.
- Urządzenie wyposażono we wtyczkę zasilającą z bezpiecznikiem 13 A. Jeśli konieczna jest wymiana bezpiecznika we wtyczce zasilającej, należy użyć bezpiecznika 13 A ASTA (BS 1362) (dotyczy tylko Wielkiej Brytanii i Irlandii).

2.3 Podłączenie do sieci wodociągowej

- Uważać, aby nie uszkodzić węży wodnych.
- Przed podłączeniem urządzenia do nowej instalacji wodociągowej lub instalacji, z której nie korzystano przez dłuższy czas lub która była naprawiana lub do której podłączono nowe urządzenia (liczniki wody itp.), należy umożliwić wypływ wody, aż będzie ona czysta.
- Podczas pierwszego użycia urządzenia i bezpośrednio po nim należy upewnić się, że nie ma widocznych wycieków wody.
- Wąż dopływowy wyposażono w zawór bezpieczeństwa i ścianki z wewnętrznym przewodem zasilającym.

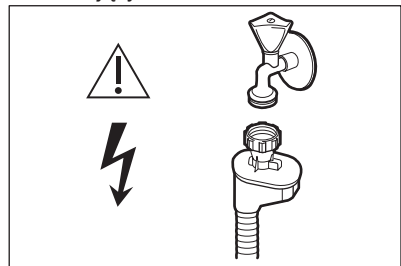

OSTRZEŻENIE!

Niebezpieczne napięcie.

- W razie uszkodzenia węża dopływowego należy natychmiast zamknąć zawór wody i wyjąć wtyczkę z gniazda elektrycznego. Należy skontaktować się z autoryzowanym centrum serwisowym w celu wymiany węża dopływowego.

2.4 Użytkowanie

- Nie umieszczać w urządzeniu, na nim ani w jego pobliżu łatwopalnych substancji ani przedmiotów nasączonych łatwopalnymi substancjami.
- Detergenty do zmywarki są niebezpieczne. Należy przestrzegać wskazówek dotyczących bezpieczeństwa podanych na opakowaniu detergentu.
- Nie pić wody z urządzenia ani nie wykorzystywać jej do zabawy.
- Nie wyjmować naczyń z urządzenia przed zakończeniem programu. Na naczyniach mogą pozostać resztki detergentu.
- Nie siadać ani nie stawać na otworzonych drzwiach urządzenia.
- Po otwarciu drzwi w czasie pracy urządzenia może dojść do uwolnienia gorącej pary.

2.5 Oświetlenie wewnętrzne



OSTRZEŻENIE!
Zagrożenie odniesieniem obrażeń.

- Urządzenie wyposażono w oświetlenie wewnętrzne, które włącza się w momencie otwarcia drzwi i wyłącza po ich zamknięciu.
- Oświetlenie zastosowane w tym urządzeniu jest przeznaczone wyłącznie do urządzeń domowych. Nie należy używać go do oświetlania pomieszczeń.
- Aby wymienić wewnętrzne oświetlenie, należy skontaktować się z autoryzowanym punktem serwisem.

2.6 Serwis

- Aby naprawić urządzenie, należy skontaktować się z autoryzowanym centrum serwisowym.
- Należy stosować wyłącznie oryginalne części zamienne.

2.7 Utylizacja



OSTRZEŻENIE!
Występuje zagrożenie odniesieniem obrażeń ciała lub uduszeniem.

- Odłączyć urządzenie od źródła zasilania.
- Odciąć i wyrzucić przewód zasilający.
- Wymontować zatrzask drzwi, aby uniemożliwić zamknięcie się dzieci lub zwierząt w urządzeniu.

3. OPIS PRODUKTU

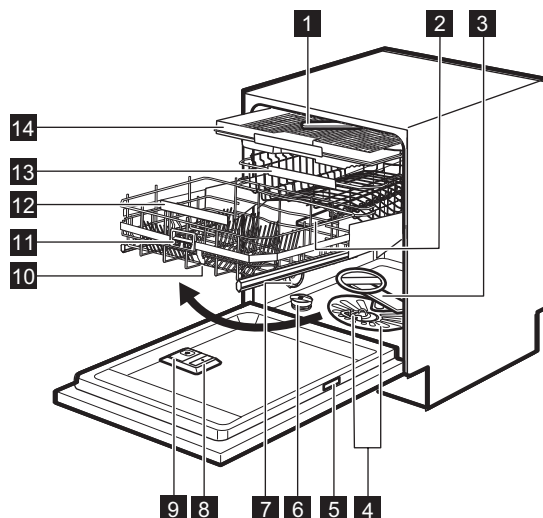

- | | |
|---|--------------------------------|
| 1 Sufitowe ramię spryskujące | 9 Dozownik detergentu |
| 2 Środkowe ramię spryskujące | 10 Kosz ComfortLift |
| 3 Dolne ramię spryskujące | 11 Uchwyt zwalnający |
| 4 Filtry | 12 Uchwyt dolnego kosza |
| 5 Tabliczka znamionowa | 13 Górny kosz |
| 6 Zbiornik soli | 14 Szuflada na sztućce |
| 7 Otwór wentylacyjny | |
| 8 Dozownik płynu nabyliczającego | |

4. PANEL STEROWANIA

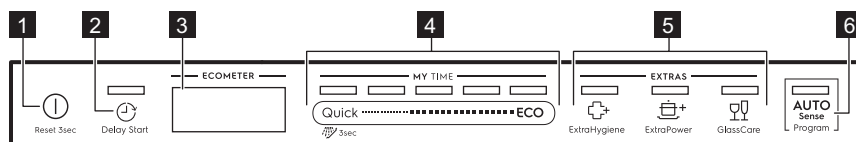

- | | |
|-------------------------------|-----------------------------------|
| 1 Przycisk Wł./Wył. | 5 Przyciski funkcji EXTRAS |
| 2 Przycisk Delay Start | 6 Przycisk AUTO Sense |
| 3 Wyświetlacz | |
| 4 Pasek wyboru MY TIME | |

4.1 Wyświetlacz

Wyświetlacz pokazuje następujące informacje:

- ECOMETER
- Kontrolki
- Nazwy i czas trwania programów
- Opóźnione rozpoczęcie programu
- Teksty informacji







4.2 ECOMETER



Wskaźnik ECOMETER pokazuje, w jaki sposób wybór programu wpływa na zużycie wody i energii. Im więcej świeci się pasków, tym niższe jest zużycie.

ECO wskazuje najbardziej przyjazny środowisku wybór programu dla średnio zabrudzonych naczyń.

4.3 Wskaźniki

Wskaźnik	Opis
	Wskaźnik poziomu płynu nabtyszczającego. Włącza się, gdy dozownik płynu nabtyszczającego wymaga uzupełnienia. Patrz rozdział „ Przed pierwszym użyciem ”.
	Wskaźnik poziomu soli. Włącza się, gdy zbiornik soli wymaga napełnienia. Patrz rozdział „ Przed pierwszym użyciem ”.
	Wskaźnik funkcji Machine Care. Włącza się, gdy niezbędne jest wyczyszczenie wnętrza urządzenia przy użyciu programu Machine Care. Patrz „ Konserwacja i czyszczenie ”.
	Wskaźnik fazy suszenia. Świeci się, jeśli wybrano program z fazą suszenia. Miga podczas fazy suszenia. Patrz „ Wybór programu ”.
	Wskaźnik funkcji Delay Start. Świeci się, jeśli włączono funkcję opóźnienia rozpoczęcia programu. Patrz „ Codzienna eksploatacja ”.
	Wskaźnik pauzy. Jego miganie sygnalizuje wstrzymanie cyklu lub odliczania czasu opóźnienia na skutek otwarcia drzwi. Patrz „ Codzienna eksploatacja ”.
	Wskaźniki alarmowe. Włączają się, gdy wystąpi usterka urządzenia. Patrz „ Rozwiązywanie problemów ”.

5. WYBÓR PROGRAMU

5.1 MY TIME

Korzystając z paska wyboru MY TIME, można wybrać odpowiedni cykl zmywania w oparciu o czas trwania programu – od 30 minut do 4 godzin.

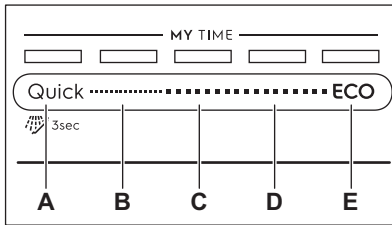

- A. • **Quick** to najkrótszy program (**30min**), przeznaczony do zmywania świeżo i lekko zabrudzonych naczyń.
- **3sec Płukanie wstępne (15min)** to program przeznaczony do spłukiwania pozostałości potraw z naczyń. Zapobiega on powstawaniu nieprzyjemnego zapachu w urządzeniu. W tym programie nie należy stosować detergentu.
- B. **1h** to program przeznaczony do zmywania świeżo i lekko zabrudzonych naczyń.
- C. **1h 30min** to program przeznaczony do zmywania i suszenia średnio zabrudzonych naczyń.
- D. **2h 40min** to program przeznaczony do zmywania i suszenia mocno zabrudzonych naczyń.
- E. **ECO** to najdłuższy program (**4h**), zapewniający największą efektywność zużycia wody i energii elektrycznej podczas zmywania średnio zabrudzonych naczyń i sztućców. Jest to program standardowy dla ośrodków przeprowadzających testy.

5.2 EXTRAS

Aby dostosować wybór programu do własnych potrzeb, można włączyć opcję EXTRAS.

ExtraHygiene

☒+ Funkcja ExtraHygiene zapewnia najlepszy efekt higieniczny dzięki utrzymywaniu przez co najmniej 10 minut temperatury 65-70°C podczas ostatniej fazy płukania.

ExtraPower

☒+ ExtraPower zapewnia lepsze efekty zmywania w ramach wybranego programu. Opcja ta powoduje podniesienie temperatury i wydłużenie czasu zmywania.

GlassCare

☒ GlassCare umożliwia włączenie opcji specjalnej ochrony delikatnych naczyń. Opcja ta zapobiega gwałtownym zmianom temperatury zmywania w ramach wybranego programu i obniża ją do wartości 45 °C. Zapobiega to uszkodzeniu zwłaszcza szklanych naczyń.

5.3 AUTO Sense

Program AUTO Sense automatycznie dostosowuje cykl zmywania do rodzaju ładunku.

Urządzenie rozpoznaje stopień zabrudzenia oraz ilość naczyń znajdujących się w koszach. Następnie dostosowuje temperaturę i ilość wody oraz czas trwania programu.

5.4 Przegląd programów

Program	Rodzaj załadunku	Stopień zabrudzenia	Fazy programu	EXTRAS
Quick	<ul style="list-style-type: none"> Naczynia Sztućce 	<ul style="list-style-type: none"> Świeże 	<ul style="list-style-type: none"> Zmywanie 50°C Płukanie pośrednie Płukanie końcowe 45°C AirDry 	<ul style="list-style-type: none"> ExtraPower GlassCare ExtraHygiene
 Płukanie wstępne	<ul style="list-style-type: none"> Dowolny ładunek 	<ul style="list-style-type: none"> Dowolny stopień zabrudzenia 	<ul style="list-style-type: none"> Zmywanie wstępne 	W tym programie nie można włączyć opcji EXTRAS.
1h	<ul style="list-style-type: none"> Naczynia Sztućce 	<ul style="list-style-type: none"> Świeże Lekko zaschnięte 	<ul style="list-style-type: none"> Zmywanie 60°C Płukanie pośrednie Płukanie końcowe 50°C AirDry 	<ul style="list-style-type: none"> ExtraPower GlassCare ExtraHygiene
1h 30min	<ul style="list-style-type: none"> Naczynia Sztućce Garnki Patelnie 	<ul style="list-style-type: none"> Średnie Lekko zaschnięte 	<ul style="list-style-type: none"> Zmywanie 60°C Płukanie pośrednie Płukanie końcowe 55°C Suszenie AirDry 	<ul style="list-style-type: none"> ExtraPower GlassCare ExtraHygiene
2h 40min	<ul style="list-style-type: none"> Naczynia Sztućce Garnki Patelnie 	<ul style="list-style-type: none"> Średnie do dużego Zaschnięte 	<ul style="list-style-type: none"> Zmywanie wstępne Zmywanie 60°C Płukanie pośrednie Płukanie końcowe 60°C Suszenie AirDry 	<ul style="list-style-type: none"> ExtraPower GlassCare ExtraHygiene
ECO	<ul style="list-style-type: none"> Naczynia Sztućce Garnki Patelnie 	<ul style="list-style-type: none"> Średnie Lekko zaschnięte 	<ul style="list-style-type: none"> Zmywanie wstępne Zmywanie 50°C Płukanie pośrednie Płukanie końcowe 55°C Suszenie AirDry 	<ul style="list-style-type: none"> ExtraPower GlassCare ExtraHygiene

Program	Rodzaj załadunku	Stopień zabrudzenia	Fazy programu	EXTRAS
AUTO Sense	<ul style="list-style-type: none"> Naczynia Sztućce Garnki Patelnie 	Program dostosowuje się do stopnia zabrudzenia.	<ul style="list-style-type: none"> Zmywanie wstępne Zmywanie 50-60°C Płukanie pośrednie Płukanie końcowe 60°C Suszenie AirDry 	W tym programie nie można włączyć opcji EXTRAS.
Machine Care	<ul style="list-style-type: none"> Bez ładunku 	Program przeznaczony do czyszczenia wnętrza urządzenia.	<ul style="list-style-type: none"> Zmywanie 70°C Płukanie pośrednie Płukanie końcowe AirDry 	W tym programie nie można włączyć opcji EXTRAS.

Parametry eksploatacyjne

Program ¹⁾	Zużycie wody (l)	Zużycie energii (kWh)	Czas (min)
Quick	9.3 - 11.4	0.54 - 0.66	30
Płukanie wstępne	4.1 - 5.1	0.01 - 0.04	15
1h	10.6 - 12.9	0.80 - 0.93	60
1h 30min	10.4 - 12.7	0.97 - 1.10	90
2h 40min	10.8 - 13.2	0.97 - 1.11	160
ECO	11	0.821	240
AUTO Sense	9.6 - 13.1	0.74 - 1.06	120 - 170
Machine Care	8.9 - 10.9	0.58 - 0.70	60

¹⁾ Parametry eksploatacyjne mogą ulec zmianie w zależności od ciśnienia i temperatury wody, zmian w napięciu zasilania, użytych opcji oraz ilości naczyń.

Informacje dla ośrodków przeprowadzających testy

Aby uzyskać potrzebne informacje dotyczące przeprowadzania testów wydajności (np. zgodnie z normą EN60436), należy przesłać wiadomość e-mail na adres:

info.test@dishwasher-production.com

W wiadomości należy podać numer produktu (PNC), który znajduje się na tabliczce znamionowej urządzenia.

Więcej informacji na temat zmywarki znajduje się w instrukcji obsługi dołączonej do urządzenia.

6. USTAWIENIA PODSTAWOWE

Zależnie od potrzeb można skonfigurować urządzenie, zmieniając ustawienia podstawowe.

Ustawienia	Wartości	Opis
Twardość wody	Poziomy od 1 do 10 (wartość domyślna: 5)	Regulacja poziomu zmiękczenia wody zależnie od twardości wody w danym rejonie. ¹⁾
Dawka płynu nabł.	Poziomy od 0 do 6 (wartość domyślna: 4)	Regulacja dozowania płynu nabłyszczającego zależnie od potrzeb. ¹⁾
Dźwięk zakończenia	WŁ. WYŁ. (wartość domyślna)	Włączanie lub wyłączenie sygnału dźwiękowego zakończenia programu. ¹⁾
Auto otwieranie drzwi	WŁ. (wartość domyślna) WYŁ.	Włączanie lub wyłączenie funkcji AirDry. ¹⁾
Dźwięki przycisków	WŁ. (wartość domyślna) WYŁ.	Włączanie lub wyłączenie dźwięku towarzyszącego naciskaniu przycisków.
Wybór ostat. prog.	WŁ. WYŁ. (wartość domyślna)	Włączanie lub wyłączenie automatycznego wyboru ostatnio używanego programu wraz z zapisanymi opcjami. ¹⁾
Wyśw. na podłodze	WŁ. (wartość domyślna) WYŁ.	Włączanie lub wyłączenie funkcji Time-Beam. ¹⁾
Jasność	Poziomy od 0 do 9 (wartość domyślna: 5)	Regulacja jasności wyświetlacza.
Język	Lista języków (domyślnie: English)	Ustawianie preferowanego języka.
Zerowanie ustawień	TAK NIE	Przywracanie ustawień fabrycznych urządzenia.
Nr produktu (PNC)	Numer	Sprawdzanie numeru urządzenia PNC. ¹⁾

¹⁾ Więcej szczegółowych informacji zamieszczono w tym rozdziale.

6.1 Zmiękczenie wody

Zmiękczacze wody usuwa z wody substancje mineralne, które mogą mieć negatywny wpływ na efekty zmywania lub na pracę urządzenia.

Im wyższa zawartość substancji mineralnych, tym twardsza jest woda. Twardość wody jest mierzona w równoważnych skalach.

Zmiękczenie powinno być dostosowane do stopnia twardości wody doprowadzonej do urządzenia. W

lokalnym zakładzie wodociągowym można uzyskać informację na temat twardości wody. Istotne jest ustawienie właściwego poziomu zmiękczenia wody, aby zapewnić dobre efekty zmywania.



Zmiękczenie twardej wody powoduje zwiększenie zużycia wody i energii oraz wydłużenie czasu trwania programu. Im wyższy poziom zmiękczenia wody, tym wyższe jest jej zużycie i dłuższy czas trwania programu.

Twardość wody

Stopnie niemieckie (°dH)	Stopnie francuskie (°fH)	mmol / l	Stopnie Clarka	Poziom zmiękczenia wody
47 - 50	84 - 90	8.4 - 9.0	58 - 63	10
43 - 46	76 - 83	7.6 - 8.3	53 - 57	9
37 - 42	65 - 75	6.5 - 7.5	46 - 52	8
29 - 36	51 - 64	5.1 - 6.4	36 - 45	7
23 - 28	40 - 50	4.0 - 5.0	28 - 35	6
19 - 22	33 - 39	3.3 - 3.9	23 - 27	5 1)
15 - 18	26 - 32	2.6 - 3.2	18 - 22	4
11 - 14	19 - 25	1.9 - 2.5	13 - 17	3
4 - 10	7 - 18	0.7 - 1.8	5 - 12	2
<4	<7	<0.7	< 5	1 2)

1) Ustawienie fabryczne.

2) Przy tym poziomie nie stosować soli.

Niezależnie od rodzaju stosowanego detergentu należy ustawić prawidłowy poziom twardości wody, aby wskaźnik poziomu soli był włączony.



Tabletki wieloskładnikowe zawierające sól nie są wystarczająco skuteczne, aby zmiękczyć twardą wodę.

6.2 Dawka płynu nabł.

Płyn nabłyszczający umożliwia wysuszenie naczyń bez smug i plam. Jest on automatycznie podawany podczas fazy płukania gorącą wodą. Można ustawić ilość podawanego płynu nabłyszczającego.

Gdy dozownik płynu nabłyszczającego jest pusty, na wyświetlaczu pojawia się wskaźnik  i **Niski poziom płynu nabłyszcz.** Jeśli podczas stosowania wyłącznie tabletek wieloskładnikowych efekty suszenia są zadowalające, można wyłączyć dozownik i powiadomienie o konieczności uzupełnienia płynu nabłyszczającego. Jednak aby zapewnić najlepsze efekty suszenia, należy zawsze używać płynu nabłyszczającego i pozostawić włączone powiadomianie.

Aby wyłączyć dozownik i funkcję powiadomiania o konieczności uzupełnienia płynu nabłyszczającego, należy ustawić dozowanie na wartość 0.

6.3 Dźwięk zakończenia

Można włączyć lub wyłączyć sygnał dźwiękowy, który jest emitowany po zakończeniu programu.

- i** Sygnały dźwiękowe sygnalizują również nieprawidłowe działanie urządzenia. Tych sygnałów dźwiękowych nie można wyłączyć.

6.4 AirDry

Funkcja AirDry poprawia skuteczność suszenia. Podczas fazy suszenia drzwi otwierają się automatycznie i pozostają otworzone.

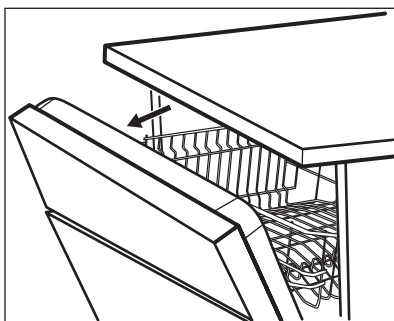

Funkcja AirDry włącza się automatycznie we wszystkich programach z wyjątkiem programu Płukanie wstępne.

- !** **UWAGA!** Nie należy zamykać drzwi urządzenia w ciągu 2 minut od ich automatycznego otwarcia. Może to spowodować uszkodzenie urządzenia.

- !** **UWAGA!** Jeśli do urządzenia mają dostęp dzieci, zaleca się wyłączenie funkcji AirDry. Samoczynne otwarcie się drzwi może być dla nich niebezpieczne.

6.5 Wybór ostatniego programu

Możliwe jest ustawienie automatycznego wyboru ostatnio używanego programu wraz z zapisanymi opcjami.

Powoduje to zapisanie ostatniego zakończonego programu przed wyłączeniem urządzenia. Jest on następnie automatycznie wybierany po włączeniu urządzenia.

Jeśli opcja wyboru ostatniego programu jest wyłączona, domyślnym programem jest program ECO.

6.6 TimeBeam

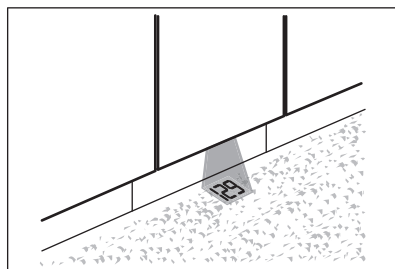

Wyświetlacz TimeBeam wyświetla następujące informacje na podłodze pod drzwiami urządzenia:

- Czas trwania programu, gdy rozpocznie się program.
- **0:00** oraz **CLEAN** po zakończeniu programu.
- **DELAY** oraz odliczany czas opóźnienia, gdy włączona jest funkcja opóźnienia rozpoczęcia programu.
- Kod alarmu w razie nieprawidłowego działania urządzenia.

- i** Otworzenie drzwi przez funkcję AirDry powoduje wyłączenie wyświetlacza TimeBeam. Pozostały czas bieżącego programu należy sprawdzić na wyświetlaczu panelu sterowania.

6.7 Nr produktu (PNC)

Kontaktując się z autoryzowanym centrum serwisowym, należy podać numer produktu (Nr produktu (PNC)) danego urządzenia.

Numer znajduje się na tabliczce znamionowej na drzwiach urządzenia. Numer można również sprawdzić na wyświetlaczu. Aby sprawdzić numer, należy wybrać **Nr produktu (PNC)** z listy ustawień.

6.8 Tryb ustawiania

Nawigacja w trybie ustawiania

Do nawigacji w trybie ustawiania służy pasek wyboru MY TIME.

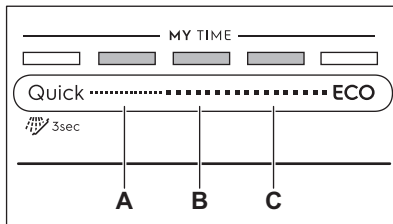

- A. Przycisk **Wstecz**
- B. Przycisk **OK**
- C. Przycisk **Dalej**

Przyciski **Wstecz** i **Dalej** umożliwiają przełączanie między ustawieniami podstawowymi i zmianę ich wartości.

Przycisk **OK** umożliwia wybór wybranego ustawienia i potwierdzenie zmiany jego wartości.

Uruchamianie trybu ustawiania

Przed uruchomieniem programu można przejść do trybu ustawiania. Jest to niemożliwe podczas trwania programu.

Aby przejść do trybu ustawiania, należy nacisnąć jednocześnie i przytrzymać

- Quick i **ECO** przez ok. 3 sekundy.
- Zaświecą się kontrolki przycisków **Wstecz**, **OK** i **Dalej**.
 - Na wyświetlaczu pojawi się pierwsze dostępne ustawienie i jego aktualna wartość.

Zmiana ustawienia

Upewnić się, że urządzenie znajduje się w trybie ustawiania.

1. Dotknąć **Wstecz** lub **Dalej**, aby wprowadzić ustawienie.

Na wyświetlaczu pojawi się pierwsze dostępne ustawienie i jego aktualna wartość.

2. Nacisnąć **OK**, aby przejść do ustawienia.

Na wyświetlaczu pojawią się dwie wartości.

3. Nacisnąć **Wstecz** lub **Dalej**, aby zmienić wartość.

4. Nacisnąć **OK**, aby potwierdzić ustawienie.

- Nowe ustawienie zostanie zapisane.
- Urządzenie powróci do wyświetlania listy ustawień podstawowych.

5. Nacisnąć jednocześnie i przytrzymać Quick i **ECO** przez ok. 3 sekundy, aby wyjść z trybu ustawiania.

Urządzenie powróci do trybu wyboru programów.

Zapisane ustawienia pozostaną w pamięci do czasu ich ponownej zmiany.

7. PRZED PIERWSZYM UŻYCIEM

1. **Sprawdzić, czy bieżący poziom zmiękczenia wody odpowiada twardości wody doprowadzanej do urządzenia. Jeśli nie, dostosować poziom zmiękczenia wody.**
2. Napełnić zbiornik soli.
3. Napełnić dozownik płynu nablyszczającego.
4. Odkręcić zawór wody.
5. Uruchomić program Quick, aby usunąć wszelkie zanieczyszczenia i pozostałości z procesu

produkcyjnego. Nie stosować detergentu ani nie umieszczać naczyń w koszach.

Po uruchomieniu programu urządzenie zacznie aktywować żywicę w zmiękczaczu wody – może to potrwać do 5 minut. Faza zmywania rozpocznie się dopiero po zakończeniu tego procesu. Procedura jest powtarzana okresowo.

7.1 Zbiornik soli



UWAGA!

Stosować wyłącznie grubą sól przeznaczoną do zmywarek. Sól drobnoziarnista zwiększa ryzyko korozji.

Sól aktywuje żywicę w zmiękczaczu wody oraz zapewnia dobre efekty zmywania podczas codziennej eksploatacji.

Napełnianie zbiornika soli



Upewnić się, że kosz ComfortLift jest pusty i prawidłowo zablokowany w górnym położeniu.

1. Obrócić pokrywę zbiornika soli w lewo i ją zdjąć.
2. Wlać 1 litr wody do zbiornika soli (tylko za pierwszym razem).
3. Napełnić zbiornik soli solą do zmywarek (do pełna).



4. Ostrożnie potrząsnąć lejkiem, trzymając go za uchwyt, aby opróżnić go ze wszystkich granulek.
5. Zebrać sól rozsypaną wokół otworu zbiornika soli.

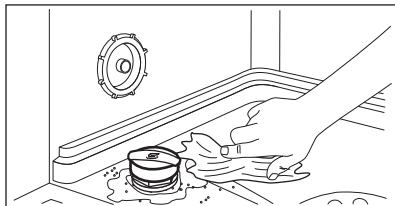

6. Obrócić pokrywę zbiornika soli w prawo, aby zamknąć zbiornik soli.



UWAGA!

Podczas napełniania zbiornika soli może się z niego wydostawać woda i sól. Dlatego po napełnieniu zbiornika soli należy niezwłocznie uruchomić najkrótszy program zmywania, aby zapobiec korozji. Nie umieszczać naczyń w koszach.

7.2 Napełnianie dozownika płynu nablyszczającego

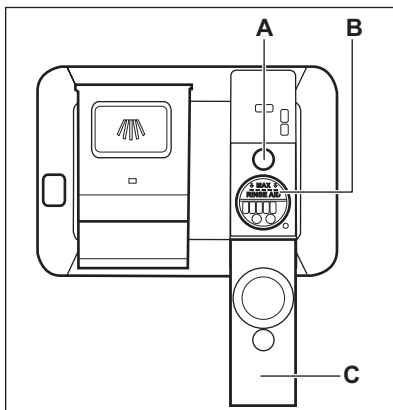

UWAGA!

Należy stosować wyłącznie płyn nablyszczający przeznaczony do zmywarek.

1. Otworzyć pokrywę (C).
2. Napełnić dozownik (B), aż poziom płynu nablyszczającego osiągnie oznaczenie „MAX”.
3. Rozlany płyn nablyszczający należy usunąć za pomocą chłonnej szmatki, aby zapobiec powstaniu zbyt dużej ilości piany.
4. Zamknąć pokrywę. Upewnić się, że pokrywa jest zablokowana.



Napełnić dozownik płynu nablyszczającego, gdy wskaźnik (A) stanie się przezroczysty.

8. CODZIENNA EKSPLOATACJA

1. Odkręcić zawór wody.
2. Nacisnąć i przytrzymać , aż urządzenie się włączy.
3. Napęlnić zbiornik soli, jeśli jest pusty.
4. Napęlnić dozownik płynu nablyszczającego, jeśli jest pusty.
5. Załadować kosze.
6. Dodać detergent.
7. Wybrać i uruchomić program.
8. Po zakończeniu programu zamknąć zawór wody.

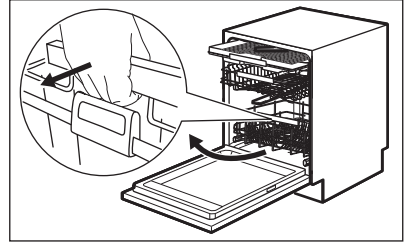

8.1 ComfortLift



UWAGA!

Nie siadać na koszu ani nie wywierać nadmiernego nacisku na zablokowany kosz.



UWAGA!

Nie przekraczać maksymalnej ładowności kosza 18 kg.



UWAGA!

Upewnić się, że przedmioty nie wystają poza ramę kosza, ponieważ mogą spowodować uszkodzenie naczyń oraz mechanizmu ComfortLift.

Mechanizm ComfortLift umożliwia unoszenie dolnego kosza (do poziomu drugiego kosza) i jego opuszczanie w celu łatwego załadunku i wyładunku naczyń.

Aby załadować lub opróżnić dolny kosz:

1. Podnieść kosz, wysuwając go ze zmywarki za uchwyt kosza. Nie należy używać uchwytu zwalnającego.

Kosz automatycznie zablokuje się w górnym położeniu.

2. Ostrożnie umieścić naczynia w koszu lub wyjąć je (patrz **Instrukcja ładowania kosza**).
3. Obniżyć kosz, dociskając uchwyt zwalnający do ramy kosza, jak pokazano poniżej. Całkowicie unieść uchwyt zwalnający i lekko unieść uchwyt kosza aż do jego zwolnienia po obu stronach.

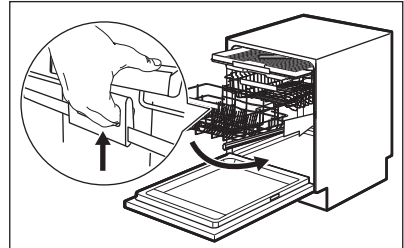

Po odblokowaniu kosza popchnąć go w dół. Mechanizm powróci do dolnego położenia początkowego. Zależnie od tego, czy kosz jest załadowany czy pusty, należy opuszczać kosz w następujący sposób:

- W celu wsunięcia pełnego kosza należy lekko popchnąć kosz w dół.
- Jeśli kosz jest pusty lub załadowany tylko w połowie, należy nacisnąć kosz w dół.

8.2 Stosowanie detergentu

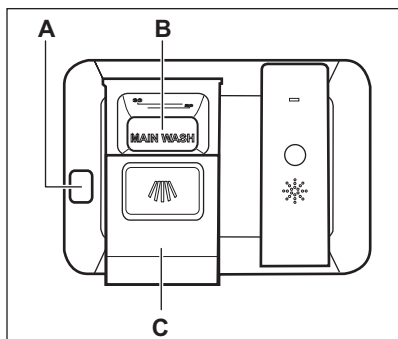

UWAGA!

Stosować wyłącznie detergent przeznaczony do zmywarek.

1. Nacisnąć przycisk zwalniający (A), aby otworzyć pokrywę (C).
2. Umieścić detergent, w postaci proszku lub tabletki, w przegródce (B).
3. Jeśli program przewiduje fazę zmywania wstępnego, umieścić niewielką ilość detergentu na wewnętrznej stronie drzwi urządzenia.
4. Zamknąć pokrywę. Upewnić się, że pokrywa jest zablokowana.

8.3 Wybór i uruchamianie programu przy użyciu paska wyboru MY TIME

1. Przesunąć palcem wzdłuż paska wyboru MY TIME, aby wybrać odpowiedni program.
 - Zaświeci się kontrolka wybranego programu.
 - Wskaźnik ECOMETER pokaże poziom zużycia wody i energii.
 - Wyświetlacz wyświetli czas trwania programu.
2. W razie potrzeby włączyć odpowiednią opcję EXTRAS.
3. Zamknąć drzwi urządzenia, aby uruchomić program.

8.4 Wybór i uruchamianie programu Płukanie wstępne

1. Aby wybrać  Płukanie wstępne, należy nacisnąć Quick i przytrzymać przez 3 sekundy.
 - Zaświeci się kontrolka przycisku.
 - Wskaźnik ECOMETER pozostanie wyłączony.
 - Wyświetlacz wyświetli nazwę i czas trwania programu.
2. Zamknąć drzwi urządzenia, aby uruchomić program.

8.5 Włączanie opcji EXTRAS

1. Wybrać program, używając paska wyboru MY TIME.
 2. Nacisnąć przycisk wybranej opcji, aby ją włączyć.
 - Zaświeci się kontrolka przycisku.
 - Wyświetlacz wyświetli zaktualizowany czas trwania programu.
 - Wskaźnik ECOMETER pokaże zaktualizowany poziom zużycia wody i energii.
-  Domyślnie opcje należy zawsze włączać przed uruchomieniem programu. Jeśli włączona jest funkcja wyboru ostatniego programu, zostaną wraz z nim włączone zapisane opcje.

 Opcji nie można włączać ani wyłączać w trakcie programu.

 Nie wszystkie opcje są ze sobą zgodne.

 Włączenie opcji często wpływa na zużycie wody i energii oraz na czas trwania programu.

8.6 Uruchamianie programu AUTO Sense

1. Nacisnąć .

- Zaświeci się kontrolka przycisku.
- Wyświetlacz wyświetli najdłuższy możliwy czas trwania programu.

i W tym programie nie można włączyć opcji MY TIME i EXTRAS.

2. Zamknąć drzwi urządzenia, aby uruchomić program.

Urządzenie wykrywa rodzaj ładunku i odpowiednio dostosowuje cykl zmywania. Podczas trwania cyklu kilkakrotnie włączają się czujniki i wstępnie określony czas trwania programu może ulec skróceniu.

8.7 Opóźnienie rozpoczęcia programu

1. Wybrać program.
2. Nacisnąć kilkakrotnie , aż na wyświetlaczu pojawi się żądany czas opóźnienia (od 1 do 24 godzin).

Zaświeci się kontrolka przycisku.

3. Zamknąć drzwi urządzenia, aby uruchomić odliczanie.

Podczas odliczania nie można zmienić czasu opóźnienia ani wybranego programu.

Po zakończeniu odliczania czasu nastąpi uruchomienie programu.

8.8 Otwieranie drzwi w trakcie pracy urządzenia

Otworzenie drzwi w trakcie działania programu powoduje zatrzymanie cyklu zmywania. Na wyświetlaczu pojawi się wskazanie pozostałego czasu trwania programu. Pasek programu na dole wyświetlacza wskazuje aktualny postęp cyklu zmywania. Długość paska zmniejsza się wraz z czasem trwania programu.

Otwarcie drzwi podczas odliczania czasu opóźnienia rozpoczęcia programu powoduje wstrzymanie odliczania. Na wyświetlaczu pojawia się aktualny stan odliczania.

Po zamknięciu drzwi urządzenie kontynuuje pracę od momentu jej przerwania.

i Otwarcie drzwi podczas pracy urządzenia może mieć wpływ na zużycie energii i czas trwania programu.

i Po otwarciu drzwi na dłużej niż 30 sekund podczas fazy suszenia bieżący program zostanie zakończony. Nie dotyczy to otwarcia drzwi przez funkcję AirDry.

8.9 Anulowanie opóźnienia rozpoczęcia programu w trakcie odliczania

Nacisnąć  i przytrzymać przez około 3 sekundy.

Urządzenie powróci do trybu wyboru programów.

i Po anulowaniu opóźnienia rozpoczęcia programu należy ponownie wybrać program.

8.10 Anulowanie trwającego programu

Nacisnąć  i przytrzymać przez około 3 sekundy.

Urządzenie powróci do trybu wyboru programów.

i Przed uruchomieniem nowego programu należy upewnić się, że w dozowniku znajduje się detergent.

8.11 Funkcja Auto Off

Funkcja ta oszczędza energię, wyłączając urządzenie, gdy nie jest ono używane.

Funkcja uruchamia się automatycznie:

- Po zakończeniu programu.
- Po upływie 5 minut, jeśli nie uruchomiono programu.

8.12 Zakończenie programu

Po zakończeniu programu na wyświetlaczu widoczne jest wskazanie **Naczynia czyste**.

Funkcja Auto Off automatycznie wyłącza urządzenie.

Wszystkie przyciski są nieaktywne z wyjątkiem przycisku wł./wył.

9. WSKAZÓWKI I PORADY

9.1 Ogólne wskazówki

Stosowanie się do poniższych wskazówek pozwoli zapewnić optymalne efekty zmywania i suszenia w codziennej eksploatacji oraz przyczyni się do ochrony środowiska.

- Większe resztki żywności z naczyń należy wyrzucić do kosza.
- Nie opłukiwać naczyń ręcznie. W razie potrzeby wybrać program z fazą zmywania wstępnego.
- Należy zawsze wykorzystywać całą pojemność koszy.
- Upewnić się, że przedmioty w koszach nie stykają się ze sobą ani się nie zasłaniają. Tylko wtedy woda będzie mogła dotrzeć do wszystkich naczyń.
- Można osobno stosować detergent, płyn nabłyszczający i sól do zmywarek lub tabletki wieloskładnikowe (np. typu „Wszystko w jednym”). Postępować zgodnie ze wskazówkami na opakowaniu.
- Ustawić odpowiedni program dla określonego rodzaju naczyń i stopnia ich zabrudzenia. ECO zapewnia największą efektywność zużycia wody i energii.

9.2 Stosowanie soli, płynu nabłyszczającego i detergentu

- Należy stosować wyłącznie sól, płyn nabłyszczający i detergent do zmywarek. Inne produkty mogą uszkodzić urządzenie.
- Aby zapewnić optymalne efekty zmywania i suszenia, do twardej i bardzo twardej wody zaleca się stosowanie zwykłego detergentu do zmywarek (proszku, żelu lub tabletek bez dodatkowych składników), płynu nabłyszczającego i soli.
- Detergent w tabletkach nie rozpuszcza się całkowicie w trakcie

krótkich programów. Zaleca się stosowanie tabletek przy długich programach, aby zapobiec osadzeniu się detergentu na naczyniach.

- Nie używać większej ilości detergentu niż zalecana. Postępować zgodnie ze wskazówkami podanymi na opakowaniu detergentu.

9.3 Postępowanie w przypadku zaprzestania korzystania z tabletek wieloskładnikowych

Przed rozpoczęciem stosowania oddzielnie dozowanego detergentu, soli i płynu nabłyszczającego należy wykonać poniższe czynności:

1. Ustawić najwyższy poziom zmiękczenia wody.
2. Upewnić się, że zbiornik soli oraz dozownik płynu nabłyszczającego są pełne.
3. Uruchomić program Quick. Nie dodawać detergentu ani nie umieszczać naczyń w koszach.
4. Po zakończeniu programu ustawić stopień zmiękczenia wody odpowiednio do twardości wody doprowadzanej do urządzenia.
5. Wyregulować dozowanie płynu nabłyszczającego.

9.4 Przed rozpoczęciem programu

Przed rozpoczęciem programu upewnić się, że:

- filtry są czyste i prawidłowo założone;
- pokrywka zbiornika soli nie jest poluzowana;
- ramiona spryskujące nie są zatkane;
- w zmywarce znajduje się sól do zmywarek i płyn nabłyszczający (chyba że stosowane są wieloskładnikowe tabletki z detergentem);

- ułożenie naczyń i przyborów kuchennych w koszach jest prawidłowe;
- program jest odpowiedni do danego rodzaju załadunku i stopnia zabrudzenia;
- użyto prawidłowej ilości detergentu.

9.5 Ładowanie koszy

- W urządzeniu należy zmywać wyłącznie przedmioty przystosowane do mycia w zmywarce.
- Nie myć w urządzeniu elementów wykonanych z drewna, rogu, aluminium, cynołowiu i miedzi.
- Nie myć w urządzeniu przedmiotów, które mogą pochłaniać wodę (gąbki, ściereczki).
- Usunąć z naczyń duże resztki potraw.
- Namoczyć naczynia z resztkami przypalonych potraw przed ich umyciem w urządzeniu.
- Wklęsłe naczynia (kubki, szklanki i miski) układać dnem do góry.
- Upewnić się, że szklanki nie stykają się ze sobą.

- Lekkie elementy umieścić w górnym koszu. Upewnić się, że naczynia nie przemieszczają się swobodnie.
- Sztućce oraz małe przedmioty umieścić w szufladzie na sztućce.
- Aby ułatwić wkładanie dużych przedmiotów do dolnego kosza, podnieść górny kosz.
- Przed uruchomieniem programu upewnić się, że ramiona spryskujące swobodnie się obracają.

9.6 Opróżnianie koszy

1. Przed wyjęciem naczyń ze zmywarki poczekać, aż wystygną. Gorące naczynia łatwo ulegają uszkodzeniu.
2. Najpierw wyjmować naczynia z dolnego kosza, a potem z górnego.



Po zakończeniu programu na wewnętrznych powierzchniach urządzenia ciągle może pozostawać woda.

10. KONSERWACJA I CZYSZCZENIE



OSTRZEŻENIE!

Przed przystąpieniem do konserwacji bez użycia programu Machine Care należy wyłączyć urządzenie i wyjąć wtyczkę przewodu zasilającego z gniazda elektrycznego.



Upewnić się, że kosz ComfortLift jest pusty i prawidłowo zablokowany w górnym położeniu.



Brudne filtry i zapchane ramiona spryskujące pogarszają efekt zmywania. Należy regularnie sprawdzać te elementy i w razie potrzeby je czyścić.

10.1 Machine Care

Machine Care to program, który zapewnia optymalne efekty czyszczenia

wnętrza urządzenia. Usuwa osady z kamienia i tłuszczu.

Gdy urządzenie wykryje potrzebę czyszczenia, na wyświetlaczu pojawi się przypomnienie **Uruchom MachineCare** i wskaźnik . Uruchomić program Machine Care, aby wyczyścić wnętrze urządzenia.

Uruchamianie programu Machine Care



Przed uruchomieniem programu Machine Care należy oczyścić filtry i ramiona spryskujące.

1. Użyć preparatu odkamieniającego lub czyszczącego przeznaczonego specjalnie do zmywarek. Postępować zgodnie ze wskazówkami na opakowaniu. Nie umieszczać naczyń w koszach.

2. Nacisnąć jednocześnie i przytrzymać



przez ok. 3 sekundy.

Zacznie migać wskaźnik . Na wyświetlaczu pojawi się czas trwania programu.

3. Zamknąć drzwi urządzenia, aby uruchomić program.

Po zakończeniu programu przypomnienie zniknie.

10.2 Czyszczenie wnętrza

- Urządzenie, w tym gumową uszczelkę drzwi, należy czyścić miękką wilgotną szmatką.
- Nie używać produktów ściernych, myjek do szorowania, ostrych narzędzi, silnych środków chemicznych, szorstkich myjek ani rozpuszczalników.
- Aby zapewnić wydajność urządzenia, należy co najmniej raz na dwa miesiące stosować środki czyszczące przeznaczone specjalnie do zmywarek. Należy ściśle przestrzegać wskazówek umieszczonych na opakowaniu produktu.
- W celu zapewnienia optymalnych efektów czyszczenia należy uruchomić program Machine Care.

10.3 Czyszczenie obudowy

- Czyścić urządzenie za pomocą wilgotnej szmatki.
- Używać wyłącznie neutralnych detergentów.
- Nie używać produktów ściernych, myjek do szorowania ani rozpuszczalników.

10.4 Czyszczenie filtrów

System filtrów składa się z 3 części.

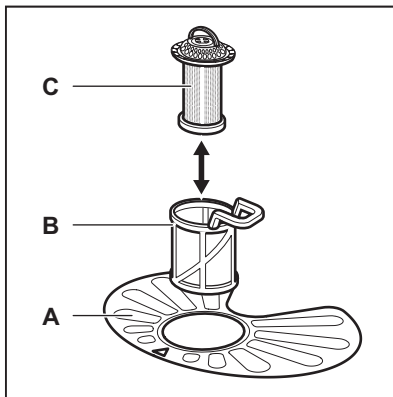

1. Obrócić filtr (B) przeciwnie do ruchu wskazówek zegara i wyjąć go.

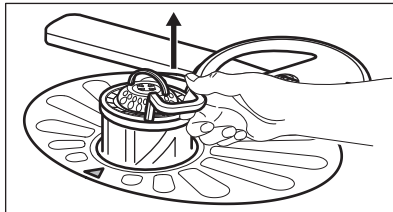
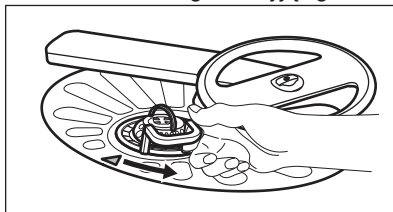

2. Wyjąć filtr (C) z filtra (B).
3. Wyjąć filtr płaski (A).

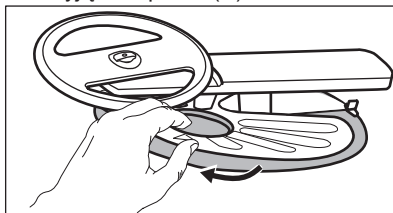

4. Umyć filtry.

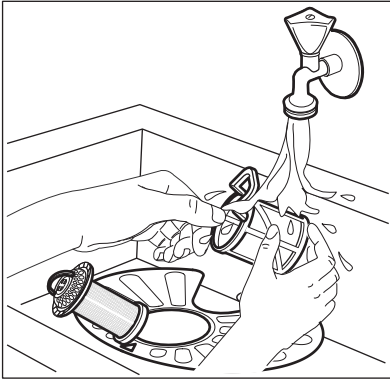

5. Upewnić się, że wokół krawędzi osadnika nie znajdują się resztki żywności ani zanieczyszczenia.
6. Włożyć na miejsce filtr (A). Upewnić się, że jest prawidłowo umieszczony pod 2 prowadnicami.

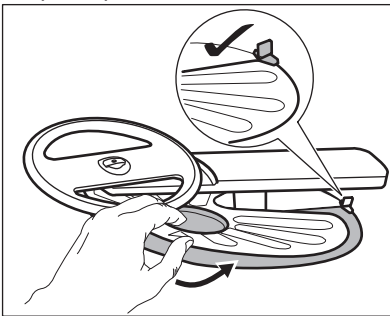

7. Złożyć filtry (B) i (C).
8. Włożyć filtr (B) do filtra płaskiego (A). Obrócić zgodnie z ruchem wskazówek zegara, aż się zablokuje.

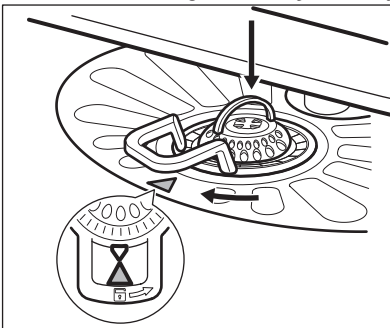
**UWAGA!**

Nieprawidłowe umiejscowienie filtrów może skutkować niezadowolającymi efektami zmywania i uszkodzeniem urządzenia.

10.5 Czyszczenie dolnego ramienia spryskującego

Zaleca się regularne czyszczenie dolnego ramienia spryskującego, aby zapobiec zatkaniu znajdujących się w nim otworów.

Zatkanie otworów może być przyczyną niezadowolających efektów zmywania.

1. Aby wyjąć dolne ramię spryskujące, pociągnąć je do góry.

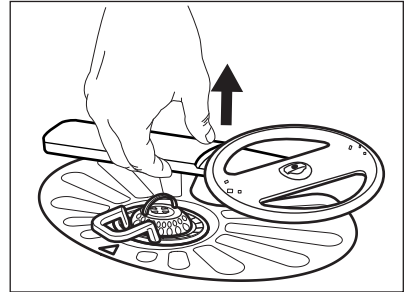

2. Umyć ramię spryskujące pod bieżącą wodą. Za pomocą spiczastego przedmiotu, np. wykałaczki, usunąć zabrudzenia z otworów.

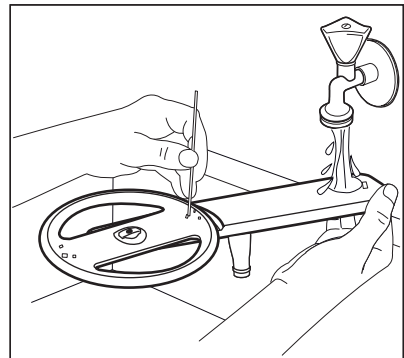

3. Aby z powrotem zamontować ramię spryskujące, wcisnąć je do dołu.

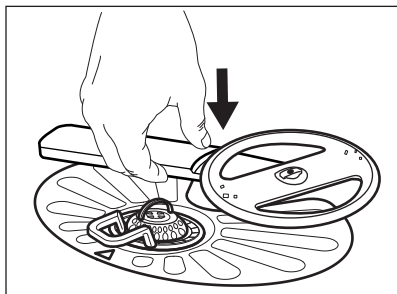

10.6 Czyszczenie górnego ramienia spryskującego

Zaleca się regularne czyszczenie górnego ramienia spryskującego, aby zapobiec zatkaniu znajdujących się w nim otworów.

Zatkanie otworów może być przyczyną niezadowalających efektów zmywania.

1. Całkowicie wysunąć górny kosz.
2. Aby wymontować ramię spryskujące z kosza, należy popchnąć je w górę i jednocześnie obrócić zgodnie z ruchem wskazówek zegara.

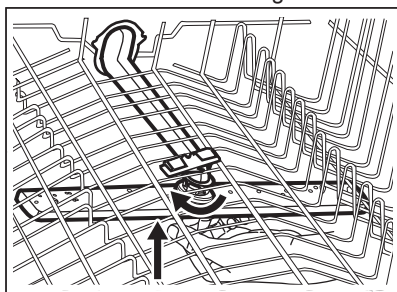

3. Umyć ramię spryskujące pod bieżącą wodą. Za pomocą spiczastego przedmiotu, np. wykałaczki, usunąć zabrudzenia z otworów.

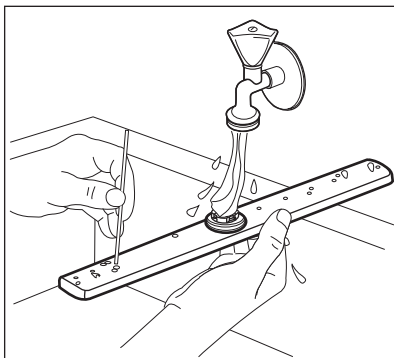

4. Aby ponownie zamontować ramię spryskujące, należy docisnąć je w górę i jednocześnie obrócić przeciwnie do ruchu wskazówek zegara.

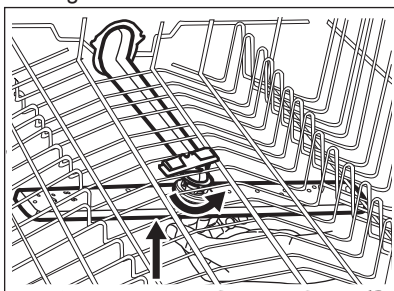

10.7 Czyszczenie sufitowego ramienia spryskującego

Zaleca się regularne czyszczenie sufitowego ramienia spryskującego, aby zapobiec zatkaniu znajdujących się w nim otworów. Zatkanie otworów może być przyczyną niezadowalających efektów zmywania.

Sufitowe ramię spryskujące znajduje się na górnej ściance urządzenia. Ramię spryskujące (C) jest zamontowane w rurze dolotowej (A) za pomocą elementu mocującego (B).

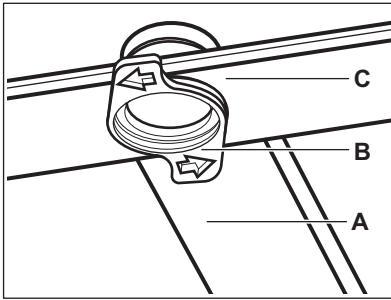

1. Zdjąć ograniczniki z prowadnic przesuwnych pojemnika na sztućce i wyciągnąć pojemnik.

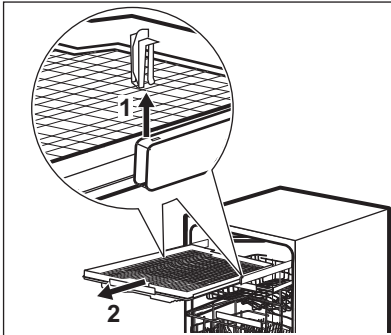

2. Opuścić górny kosz do najniższego położenia, aby ułatwić dostęp do ramienia spryskującego.
3. Aby odłączyć ramię spryskujące (C) od rury dolowej (A), należy obrócić

4. element mocujący (B) przeciwnie do ruchu wskazówek zegara i pociągnąć ramię spryskujące w dół.
4. Umyć ramię spryskujące pod bieżącą wodą. Za pomocą spiczastego przedmiotu, np. wyłaczki, usunąć zabrudzenia z otworów. Przepłukać otwory wodą, aby usunąć zanieczyszczenia wewnątrz.

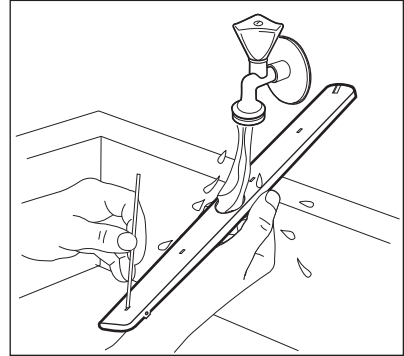

5. Aby z powrotem zainstalować ramię spryskujące (C), włożyć element mocujący (B) do ramienia i przymocować go do rury dolowej, (A) obracając w prawo. Upewnić się, że element mocujący jest zablokowany.
6. Założyć pojemnik na sztućce na prowadnice przesuwne i zamontować ograniczniki.

11. ROZWIĄZYWANIE PROBLEMÓW



OSTRZEŻENIE!



Nieprawidłowa naprawa urządzenia może stanowić zagrożenie dla użytkownika. Wszystkie naprawy powinny wykonywać odpowiednio wykwalifikowane osoby.

Większość występujących problemów można rozwiązać bez potrzeby

kontaktowania się z autoryzowanym centrum serwisowym.

W poniższej tabeli zawarto informacje na temat możliwych problemów.

Przy niektórych usterkach na wyświetlaczu pojawia się kod alarmowy.

Problem i kod alarmowy	Możliwa przyczyna i rozwiązanie
Urządzenie nie włącza się.	<ul style="list-style-type: none"> • Upewnić się, że wtyczkę przewodu zasilającego włożono do gniazdka. • Upewnić się, że bezpiecznik w skrzynce bezpieczników jest sprawny.
Program nie uruchamia się.	<ul style="list-style-type: none"> • Upewnić się, że zamknięto drzwi urządzenia. • Jeśli wybrano opóźnienie rozpoczęcia programu, należy je anulować lub poczekać do końca odliczania czasu. • Urządzenie regeneruje żywicę wewnątrz zmiękczaacza wody. Czas trwania tego procesu wynosi około 5 minut.
Urządzenie nie napelnia się wodą. Na wyświetlaczu pojawia się  Błąd i10 lub Błąd i11 i Zmywarka nie pobiera wody	<ul style="list-style-type: none"> • Sprawdzić, czy zawór wody jest otwarty. • Upewnić się, że ciśnienie wody nie jest za niskie. W tym celu należy skontaktować się z miejscowym zakładem wodociągowym. • Upewnić się, że zawór wody jest drożny. • Upewnić się, że filtr w wężu dopływowym jest drożny. • Upewnić się, że wąż dopływowy nie jest zagięty ani przygnieciony.
Urządzenie nie wypompuje wody. Na wyświetlaczu pojawi się  Błąd i20 i Woda nie jest odprowadzana	<ul style="list-style-type: none"> • Upewnić się, że syfon umywalki jest drożny. • Upewnić się, że filtr w wężu spustowym jest drożny. • Upewnić się, że system wewnętrznych filtrów jest drożny. • Upewnić się, że wąż spustowy nie jest zagięty ani przygnieciony.
Włączyło się zabezpieczenie przed zalaniem. Na wyświetlaczu pojawi się  Błąd i30 i Wykryto zagrożenie zalaniem podłogi	<ul style="list-style-type: none"> • Zakręcić zawór wody i skontaktować się z autoryzowanym centrum serwisowym.
Urządzenie wielokrotnie przerywa i wznawia pracę.	<ul style="list-style-type: none"> • Jest to normalne. Zapewnia to optymalne efekty zmywania i oszczędność energii.
Program trwa za długo.	<ul style="list-style-type: none"> • Jeśli wybrano opcję opóźnienia rozpoczęcia programu, należy ją anulować lub poczekać do końca odliczania czasu. • Włączenie opcji często powoduje wydłużenie czasu trwania programu.
Pozostały czas do zakończenia programu pokazywany na wyświetlaczu wydłuża się i przeskakuje niemal do końca programu.	<ul style="list-style-type: none"> • Nie świadczy to o usterce. Urządzenie działa prawidłowo.

Problem i kod alarmowy	Możliwa przyczyna i rozwiązanie
Niewielki wyciek z drzwi urządzenia.	<ul style="list-style-type: none"> • Urządzenie nie jest dobrze wypoziomowane. Poluzować lub dokręcić regulowane nóżki (jeśli dotyczy). • Drzwi urządzenia nie są wyśrodkowane względem komory. Wyregulować tylną nóżkę (jeśli dotyczy).
Występują problemy z zamknięciem drzwi urządzenia.	<ul style="list-style-type: none"> • Urządzenie nie jest dobrze wypoziomowane. Poluzować lub dokręcić regulowane nóżki (jeśli dotyczy). • Naczynia wystają z koszy.
Grzechotanie lub stukanie dochodzące z wnętrza urządzenia.	<ul style="list-style-type: none"> • Naczynia nie są prawidłowo rozłożone w koszach. Należy zapoznać się z broszurą dotyczącą załadunku koszy. • Upewnić się, że ramiona spryskujące obracają się swobodnie.
Urządzenie wyzwała automatyczny wyłącznik.	<ul style="list-style-type: none"> • Wydajność prądowa instalacji jest niewystarczająca do jednoczesnego zasilania wszystkich włączonych urządzeń. Należy sprawdzić parametry zasilania w gniazdku oraz wartość graniczną prądu automatycznego wyłącznika lub wyłączyć jedno z urządzeń. • Wewnętrzna usterka układu elektrycznego urządzenia. Skontaktować się z autoryzowanym centrum serwisowym.

Po sprawdzeniu urządzenia należy je wyłączyć i włączyć. Jeśli problem wystąpi ponownie, należy skontaktować się z autoryzowanym centrum serwisowym.

Jeśli pojawi się kod błędu nieujęty w tabeli, należy skontaktować się z autoryzowanym centrum serwisowym.



Przed skontaktowaniem się z autoryzowanym centrum serwisowym należy zapisać Nr produktu (PNC). Patrz „**Ustawienia podstawowe**”.

11.1 Efekty zmywania i suszenia są niezadowolające

Problem	Możliwa przyczyna i rozwiązanie
Niezadowolające efekty zmywania.	<ul style="list-style-type: none"> • Patrz punkty „Codzienna eksploatacja”, „Wskazówki i porady” oraz broszura dotycząca załadunku koszy. • Użyć programu zapewniającego bardziej intensywny cykl zmywania. • Włączyć opcję ExtraPower, aby zapewnić lepsze efekty zmywania w ramach wybranego programu. • Wyczyścić ramię spryskujące i filtr. Patrz „Konserwacja i czyszczenie”.

Problem	Możliwa przyczyna i rozwiązanie
Niezadawalające efekty suszenia.	<ul style="list-style-type: none"> • Naczynia pozostawały za długo w zamkniętym urządzeniu. Włączyć opcję AirDry, która powoduje automatyczne otwarcie drzwi i zapewnia lepsze efekty suszenia. • Nie ma płynu nablyszczającego lub dozowana jest jego niewystarczająca ilość. Napełnić dozownik płynu nablyszczającego lub ustawić wyższy poziom dozowania. • Przyczyną może być jakość płynu nablyszczającego. • Zaleca się stałe stosowanie płynu nablyszczającego, także w połączeniu z tabletkami wieloskładnikowymi. • Przedmioty z tworzywa sztucznego mogą wymagać wytarcia ściereczką. • Program nie obejmuje fazy suszenia. Patrz „Przeгляд programów”.
Białawe smugi lub niebieskawy nalot na szklankach i naczyniach.	<ul style="list-style-type: none"> • Za dużo płynu nablyszczającego. Zmniejszyć dozowanie płynu nablyszczającego. • Użyto za dużo detergentu.
Plamy i ślady po odparowanych kroplach wody na szklankach i naczyniach.	<ul style="list-style-type: none"> • Za mało płynu nablyszczającego. Zwiększyć dozowanie płynu nablyszczającego. • Przyczyną może być jakość płynu nablyszczającego.
Wnętrze urządzenia jest mokre.	<ul style="list-style-type: none"> • To nie jest usterka. Wilgotne powietrze skrapla się na ścianach urządzenia.
Nadmiar piany podczas zmywania.	<ul style="list-style-type: none"> • Stosować detergent przeznaczony do zmywarek. • Wystąpił wyciek z dozownika płynu nablyszczającego. Skontaktować się z autoryzowanym centrum serwisowym.
Ślady rdzy na sztućcach.	<ul style="list-style-type: none"> • W wodzie używanej do zmywania jest za dużo soli. Patrz „Zmiękcacz wody”. • Umieszczono razem sztućce ze srebra i stali nierdzewnej. Nie umieszczać blisko siebie sztućców ze srebra i stali nierdzewnej.
Po zakończeniu programu w dozowniku znajdują się pozostałości detergentu.	<ul style="list-style-type: none"> • Tabletką z detergentem zablokowała się w dozowniku i woda nie wypłukała jej całkowicie. • Woda nie wypłukała detergentu z dozownika. Należy sprawdzić, czy ramiona spryskujące mogą się obracać i są drożne. • Sprawdzić, czy przedmioty w koszach nie uniemożliwiają otworzenia pokrywy dozownika detergentu.
Nieprzyjemny zapach w urządzeniu.	<ul style="list-style-type: none"> • Patrz „Czyszczenie wnętrza”. • Uruchoμίć program Machine Care ze środkiem odkamieniającym lub produktem do czyszczenia zmywarek.

Problem	Możliwa przyczyna i rozwiązanie
Osad z kamienia na naczyniach, w komorze zmywarki i po wewnętrznej stronie jej drzwi.	<ul style="list-style-type: none"> • Poziom soli jest niski; sprawdzić wskaźnik poziomu soli. • Pokrywka zbiornika soli jest poluzowana. • Woda doprowadzana do urządzenia jest twarda. Patrz „Zmiękczacze wody”. • Użyć soli i ustawić regenerację zmiękczacza wody także w przypadku stosowania tabletek wieloskładnikowych. Patrz „Zmiękczacze wody”. • Uruchomić program Machine Care ze środkiem odkamieniającym do zmywarek. • Jeśli nadal widoczny jest osad z kamienia, należy oczyścić urządzenie odpowiednimi środkami czyszczącymi. • Spróbować użyć innego detergentu. • Skontaktować się z producentem detergentu.
Matowe, odbarwione lub wyszczerbione naczynia.	<ul style="list-style-type: none"> • Upewnić się, że w urządzeniu zmywane są tylko przedmioty, które można myć w zmywarce. • Ostrożnie wkładać i wyjmować naczynia z koszy. Należy zapoznać się z broszurą dotyczącą załadunku koszy. • Delikatne naczynia należy umieszczać w górnym koszu. • Włączyć opcję GlassCare, która zapewnia specjalną ochronę szklanych i delikatnych naczyń.



Patrz „**Przed pierwszym użyciem**”, „**Codzienna eksploatacja**” lub „**Wskazówki i porady**”, aby znaleźć inne możliwe przyczyny.

12. KARTA INFORMACYJNA PRODUKTU

Znak towarowy	Electrolux
Model	EEC87300L 911438367
Pojemność znamionowa, wyrażona liczbą standardowych kompletów naczyń	13
Klasa efektywności energetycznej	A+++
Zużycie energii w kWh rocznie na podstawie 280 standardowych cykli zmywania przy użyciu zimnej wody oraz trybów niskiego zużycia energii. Rzeczywiste zużycie energii zależy od tego, jak użytkowane jest urządzenie	234
Zużycie energii w standardowym cyklu zmywania (kWh)	0.821

Zużycie energii w trybie wyłączenia (W)	0.50
Zużycie energii w trybie czuwania (W)	5.0
Zużycie wody litrów rocznie na podstawie 280 standardowych cykli zmywania. Rzeczywiste zużycie wody zależy od tego, jak użytkowane jest urządzenie	3080
Klasa efektywności suszenia w skali od G (najmniejsza efektywność) do A (największa efektywność)	A
„Program standardowy” oznacza standardowy cykl zmywania, do którego odnoszą się informacje zawarte na etykiecie oraz w karcie. Program ten jest odpowiedni do zmywania normalnie zabrudzonych zastaw stołowych oraz jest najbardziej efektywnym programem pod względem łącznego zużycia energii i wody. Jest on oznaczony jako program "ECO".	ECO
Czas programu dla standardowego cyklu zmywania, wyrażony w minutach	240
Czas trwania trybu czuwania wyrażony w (min)	1
Poziom mocy akustycznej w (dB(A) re 1pW)	42
Przeznaczony do zabudowy T/N	Tak

13. DODATKOWE INFORMACJE TECHNICZNE

Wymiary	Szerokość / wysokość / głębokość (mm)	596 / 818 - 898 / 550
Podłączenie do sieci elektrycznej ¹⁾	Napięcie (V)	200 - 240
	Częstotliwość (Hz)	50 - 60
Ciśnienie doprowadzanej wody	bar (minimalne i maksymalne)	0.5 - 8
	MPa (minimalne i maksymalne)	0.05 - 0.8
Dopływ wody	Zimna lub ciepła woda ²⁾	maks. 60°C

¹⁾ Pozostałe wartości znajdują się na tabliczce znamionowej.

²⁾ Jeżeli ciepła woda pochodzi z alternatywnych źródeł energii (np. z kolektorów słonecznych), można użyć jej do zasilania urządzenia, aby zmniejszyć zużycie energii.

14. OCHRONA ŚRODOWISKA

Materiały oznaczone symbolem  należy poddać utylizacji. Opakowanie urządzenia włożyć do odpowiedniego pojemnika w celu przeprowadzenia recyklingu. Należy zadbać o ponowne przetwarzanie odpadów urządzeń

elektrycznych i elektronicznych, aby chronić środowisko naturalne oraz ludzkie zdrowie. Nie wolno wyrzucać urządzeń oznaczonych symbolem  razem z odpadami domowymi. Należy zwrócić produkt do miejscowego punktu

ponownego przetwarzania lub skontaktować się z odpowiednimi władzami miejskimi.

OBSAH

1. BEZPEČNOSTNÉ INFORMÁCIE.....	33
2. BEZPEČNOSTNÉ POKYNY.....	34
3. POPIS PRODUKTU.....	36
4. OVLÁDACÍ PANEL.....	37
5. VÝBER PROGRAMU.....	38
6. ZÁKLADNÉ NASTAVENIA.....	41
7. PRED PRVÝM POUŽITÍM.....	44
8. KAŽDODENNÉ POUŽÍVANIE.....	45
9. TIPY A RADY.....	48
10. STAROSTLIVOSŤ A ČISTENIE.....	50
11. ODSTRAŇOVANIE PROBLÉMOV.....	54
12. INFORMAČNÝ LIST VÝROBKU.....	57
13. DODATOČNÉ TECHNICKÉ INFORMÁCIE.....	58

MYSLÍME NA VÁS

Ďakujeme, že ste si kúpili spotrebič značky Electrolux. Vybrali ste si výrobok, ktorý v sebe skrýva desaťročia odborných skúseností a inovácií. Je dômyselný a štýlový a pri jeho navrhovaní sme mysleli predovšetkým na vás. Pri každom použití si tak môžete byť istí, že dosiahnete vynikajúce výsledky.

Vitajte vo svete Electrolux.

Navštívte našu internetovú stránku, kde nájdete:



Tipy na používanie, brožúry, pokyny na riešenie problémov a informácie o údržbe:

www.electrolux.com/webselfservice



Zaregistrujte si výrobok a využívajte ešte lepšie služby:

www.registerelectrolux.com



Môžete si kúpiť príslušenstvo, spotrebný materiál a originálne náhradné diely pre váš spotrebič:

www.electrolux.com/shop

STAROSTLIVOSŤ A SLUŽBY ZÁKAZNÍKOM

Odporúčame, aby ste používali originálne náhradné diely.

Keď budete kontaktovať autorizované servisné stredisko, nezabudnite si pripraviť nasledujúce údaje: Model, číslo výrobku, sériové číslo.

Tieto informácie nájdete na typovom štítku.

 Varovanie/upozornenie – Bezpečnostné pokyny

 Všeobecné informácie a tipy

 Ochrana životného prostredia

Vyhradzujeme si právo na zmeny bez predchádzajúceho upozornenia.

1. ⚠ BEZPEČNOSTNÉ INFORMÁCIE

Pred inštaláciou a používaním spotrebiča si pozorne prečítajte priložený návod na používanie. Výrobca nezodpovedá za zranenia ani za škody spôsobené nesprávnou montážou alebo používaním. Tieto pokyny uskladnite na bezpečnom a prístupnom mieste, aby ste do nich mohli v budúcnosti nahliadnuť.

1.1 Bezpečnosť detí a zraniteľných osôb

- Tento spotrebič smú používať deti staršie ako 8 rokov a osoby so zníženou fyzickou, zmyslovou alebo psychickou spôsobilosťou alebo nedostatkom skúseností a znalostí, iba ak sú pod dozorom zodpovednej osoby alebo ak boli zodpovednou osobou poučené o bezpečnom používaní spotrebiča a rozumejú prípadným rizikám.
- Deti medzi 3 a 8 rokmi a osoby s veľmi rozsiahlymi a zložitými hendikepmi nesmú mať prístup k spotrebiču, pokiaľ nie sú pod nepretržitým dozorom.
- Deti do 3 rokov nesmú mať prístup k spotrebiču, iba ak sú nepretržite pod dohľadom zodpovednej osoby.
- Nedovoľte, aby sa deti hrali so spotrebičom.
- Umývacie/pracie/čistiace prostriedky uschovajte mimo dosahu detí.
- Keď sú dvierka otvorené, nedovoľte deťom a domácim zvieratám, aby sa k nim priblížili.
- Deti nesmú spotrebič bez dozoru čistiť ani vykonávať žiadnu údržbu na spotrebiči.

1.2 Všeobecná bezpečnosť

- Tento spotrebič je určený na používanie v domácnosti a podobnom prostredí, ako sú napr.:
 - vidiecke domy, kuchynky pre zamestnancov v obchodoch, kanceláriách a iných pracovných prostrediach,
 - pre klientov v hoteloch, motelloch, penziónoch a iných ubytovacích zariadeniach.

- Nemeňte technické parametre tohto spotrebiča.
- Prevádzkový tlak vody (minimálny a maximálny) musí byť medzi 0.5 (0.05) / 8 (0.8) bar (MPa)
- Dodržiavajte maximálne množstvo 13 súprav riadu.
- Ak je poškodený elektrický napájací kábel, musíte ho dať vymeniť u výrobcu, v autorizovanom servisnom stredisku alebo u kvalifikovanej osoby, aby sa predišlo nebezpečenstvu.
- Príbor vložte do košíka na príbor s ostrými koncami smerom nadol alebo ho vložte do zásuvky na príbor vo vodorovnej polohe s ostrými hranami smerom nadol.
- Spotrebič nenechávajte s otvorenými dverami bez dozoru, aby ste predišli náhornému šliapnutiu na spotrebič.
- Pred vykonávaním údržby spotrebič vypnite a vytiahnite jeho zástrčku zo sieťovej zásuvky.
- Na čistenie spotrebiča nepoužívajte prúd vody pod tlakom a/alebo paru.
- Ak má spotrebič na základni vetracie otvory, nesmú byť zakryté napr. kobercom.
- Spotrebič treba zapojiť do vodovodnej siete pomocou novej dodanej súpravy hadíc. Staré súpravy hadíc sa nesmú opätovne použiť.

2. BEZPEČNOSTNÉ POKYNY

2.1 Inštalácia



VAROVANIE!

Tento spotrebič smie nainštalovať iba kvalifikovaná osoba.

- Odstráňte všetky obaly.
- Neinštalujte ani nepoužívajte poškodený spotrebič.
- Spotrebič z bezpečnostných dôvodov nepoužívajte pred jeho nainštalovaním do zabudovanej štruktúry.
- Dodržiavajte pokyny na inštaláciu dodané so spotrebičom.
- Vždy dávajte pozor, ak presúvate spotrebič, pretože je ťažký. Vždy používajte ochranné rukavice a uzavretú obuv.
- Spotrebič neinštalujte ani nepoužívajte na mieste, kde teplota môže klesnúť pod 0 °C.
- Spotrebič nainštalujte na bezpečné a vhodné miesto, ktoré spĺňa požiadavky na inštaláciu.

2.2 Zapojenie do elektrickej siete



VAROVANIE!

Nebezpečenstvo požiaru a zásahu elektrickým prúdom.

- Spotrebič musí byť uzemnený.
- Uistite sa, že parametre na typovom štítku sú kompatibilné s elektrickým napätím zdroja napájania.
- Vždy používajte správne nainštalovanú zásuvku odolnú proti nárazom.
- Nepoužívajte viaczásuvkové adaptéry ani predlžovacie káble.
- Uistite sa, že zástrčka a prívodný elektrický kábel nie sú poškodené. Ak prívodný elektrický kábel spotrebiča treba vymeniť, túto operáciu smie urobiť iba pracovník autorizovaného servisného strediska.
- Sieťovú zástrčku pripojte do sieťovej zásuvky až po dokončení inštalácie. Po inštalácii sa uistite, že máte prístup k sieťovej zástrčke.
- Spotrebič neodpájajte ťahaním za napájací kábel. Vždy ťahajte za sieťovú zástrčku.
- Tento spotrebič je vybavený 13 A sieťovou zástrčkou. Ak je potrebné vymeniť poistku sieťovej zástrčky, použite iba 13 A ASTA (BS 1362) poistku (Iba Veľká Británia a Írsko).

2.3 Pripojenie na vodovodné potrubie

- Vodné hadice nesmiete poškodiť.
- Pred pripojením k novým potrubiam alebo potrubiam, ktoré boli opravené alebo vybavené novými zariadeniami (vodomery atď.), nechajte vodu stiecť, kým nebude čistá a číra.
- Uistite sa, že počas alebo po prvom použití spotrebiča neuniká viditeľne voda.
- Prívodná hadica na vodu má bezpečnostný ventil a puzdro s vnútorným elektrickým káblom.

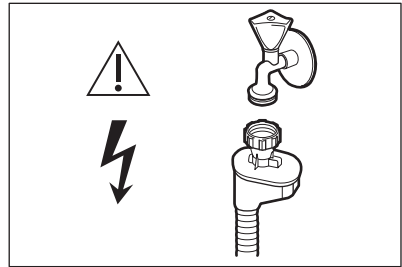

VAROVANIE!

Nebezpečné napätie.

- Ak je prívodná hadica poškodená, okamžite zatvorte vodovodný kohútik a vytriahnite zástrčku zo zásuvky elektrickej siete. Kontaktujte autorizované servisné stredisko, aby vymenili prívodnú hadicu.

2.4 Použitie

- Horľavé produkty alebo predmety, ktoré obsahujú horľavé látky, nekladajte do spotrebiča, do jeho blízkosti ani naň.
- Umývacie prostriedky do umývačky sú nebezpečné. Dodržiavajte bezpečnostné pokyny na obale umývacieho prostriedku.
- Nepite vodu zo spotrebiča a nehrajte sa s ňou.
- Nevýberajte riad zo spotrebiča, kým sa neskončí program. Na riade môžu zostať zvyšky umývacieho prostriedku.
- Na otvorené dverka spotrebiča si nesadajte ani na ne nestúpajte.
- Ak otvoríte dverka, keď je spustený program, zo spotrebiča môže uniknúť horúca para.

2.5 Vnútorne osvetlenie



VAROVANIE!

Hrozí nebezpečenstvo poranenia.

- Tento spotrebič má vnútorné osvetlenie, ktoré sa zapína a vypína pri otváraní a zatváraní dverok.
- Typ žiarovky použitý v tomto spotrebiči je určený iba pre domáce spotrebiče. Nepoužívajte ju na osvetlenie domácnosti.

- Ak treba vymeniť vnútorné osvetlenie, obráťte sa na autorizované servisné stredisko.

2.6 Servis

- Ak treba dať spotrebič opraviť, obráťte sa na autorizované servisné stredisko.
- Používajte iba originálne náhradné diely.

2.7 Likvidácia



VAROVANIE!

Nebezpečenstvo poranenia alebo udusenía.

- Spotrebič odpojte od elektrickej siete.
- Odrežte elektrický kábel a zlikvidujte ho.
- Odstráňte západku dvierok, aby ste zabránili uviaznutiu detí a domácich zvierat v spotrebiči.

3. POPIS PRODUKTU

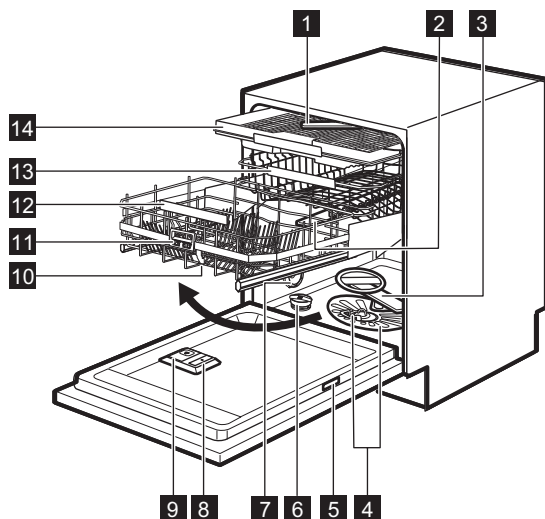

- 1** Stropné sprchovacie rameno
- 2** Horné sprchovacie rameno
- 3** Dolné sprchovacie rameno
- 4** Filtre
- 5** Typový štítok
- 6** Zásobník na soľ
- 7** Vetrací otvor
- 8** Dávkovač leštidla

- 9** Dávkovač umývacieho prostriedku
- 10** Kôš ComfortLift
- 11** Páčka rukoväte
- 12** Rukoväť dolného koša
- 13** Horný kôš
- 14** Priehradka na príbor

4. OVLÁDACÍ PANEĽ

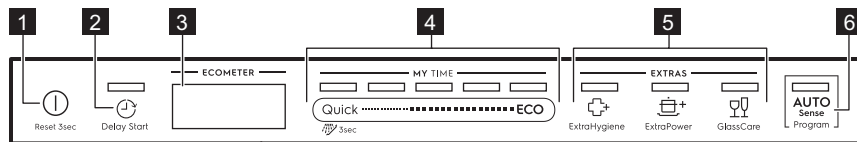

- | | |
|--|---|
| <p>1 Tlačidlo Zap/Vyp</p> <p>2 Tlačidlo Delay Start</p> <p>3 Displej</p> <p>4 MY TIME výberový pásik</p> | <p>5 Tlačidlá EXTRAS</p> <p>6 Tlačidlo AUTO Sense</p> |
|--|---|

4.1 Displej

Na displeji sa zobrazujú nasledujúce informácie:

- ECOMETER
- Ukazovatele
- Názvy programov a trvania
- Čas posunutého štartu
- Informačné texty

ECOMETER indikuje ako výber programu ovplyvňuje spotrebu energie a vody. Čím viac segmentov svieti, tým je spotreba nižšia.

ECO indikuje výber najekonomickejšieho programu pre bežne znečistenú bielizeň.

4.2 ECOMETER



4.3 Ukazovatele

Ukazovateľ	Popis
	Ukazovateľ leštidla. Svieti, keď je potrebné doplniť leštidlo do dávkovača. Pozrite si časť „Pred prvým použitím“.
	Ukazovateľ soli. Svieti, keď je potrebné doplniť soľ do zásobníka. Pozrite si časť „Pred prvým použitím“.
	Ukazovateľ Machine Care. Svieti, keď je potrebné vnútorné vyčistenie spotrebiča pomocou programu Machine Care. Pozrite si časť „Starostlivosť a čistenie“.
	Ukazovateľ fázy sušenia. Svieti, keď je vybraný program s fázou sušenia. Bliká počas fázy sušenia. Pozrite si časť „Výber programu“.
	Ukazovateľ Delay Start. Rozsvieti sa po nastavení posunutého štartu. Pozrite si časť „Každodenné používanie“.

Ukazovateľ	Popis
	Ukazovateľ prestávky. Bliká pri pozastavení umývacieho cyklu alebo posunutí odpočítavania otvorením dveriek spotrebiča. Pozrite si časť „Každodenné používanie“.
	Výstražné ukazovatele. Svetia pri výskyte poruchy spotrebiča. Pozrite si časť „Riešenie problémov“.

5. VÝBER PROGRAMU

5.1 MY TIME

Pomocou MY TIME výberového pásika môžete vybrať vhodný umývací cyklus na základe trvania programu, od 30 minút po štyri hodiny.

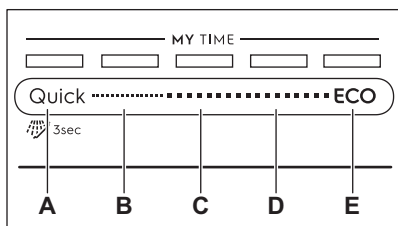

- A. • **Quick** je najkratší program (**30min**) vhodný na umytie náplne s čerstvým a miernym znečistením.
 -  **Prvotné oplachovanie** (**15min**) je program na opláchnutie zvyškov jedla z riadu. Zabraňuje tvorbe pachu v spotrebiči. Pri tomto programe nepoužívajte umývací prostriedok.
- B. **1h** je program vhodný na umytie náplne s čerstvým a mierne prischnutým znečistením.
- C. **1h 30min** je program vhodný na umytie a sušenie bežne znečisteného riadu.
- D. **2h 40min** je program vhodný na umytie a sušenie silne znečisteného riadu.
- E. **ECO** je najdlhší program (**4h**), ktorý ponúka najúčinnejšie využitie vody a energie pri bežne znečistenom porceláne a príbore. Toto je štandardný testovací program pre skúšobne.

5.2 EXTRAS

Výber programu môžete upraviť podľa vašich potrieb zapnutím EXTRAS.

ExtraHygiene

 ExtraHygiene poskytuje hygienickejšie výsledky tým, že udržiava teplotu medzi 65 a 70 °C minimálne 10 minút počas poslednej fázy oplachovania.

ExtraPower

 ExtraPower zlepšuje umývacie výsledky vybraného programu. Voliteľná funkcia zlepšuje teplotu a trvanie umývania.

GlassCare

 GlassCare poskytuje špeciálnu starostlivosť o krehkú náplň. Táto voliteľná funkcia zabraňuje prudkým zmenám teploty umývania zvoleného programu a znižuje ju na 45 °C. To chráni pred poškodením predovšetkým sklenený riad.

5.3 AUTO Sense

Program AUTO Sense automaticky upraví umývací cyklus podľa typu náplne.

Spotrebič rozoznáva stupeň znečistenia a množstvo riadu v košoch. Upravuje teplotu a množstvo vody, ako aj trvanie programu.

5.4 Prehľad programov

Program	Druh náplne	Stupeň znečistenia	Fázy programu	EXTRAS
Quick	<ul style="list-style-type: none"> • Porcelán • Príbor 	<ul style="list-style-type: none"> • Čerstvé 	<ul style="list-style-type: none"> • Umývanie 50 °C • Priebežné opláchnutie • Záverečné opláchnutie 45 °C • AirDry 	<ul style="list-style-type: none"> • ExtraPower • GlassCare • ExtraHygiene
 Prvotné oplachovanie	<ul style="list-style-type: none"> • Všetky typy náplní 	<ul style="list-style-type: none"> • Všetky stupne znečistenia 	<ul style="list-style-type: none"> • Predumytie 	EXTRAS sa nevzťahujú na tento program.
1h	<ul style="list-style-type: none"> • Porcelán • Príbor 	<ul style="list-style-type: none"> • Čerstvé • Mierne prischnuté 	<ul style="list-style-type: none"> • Umývanie 60 °C • Priebežné opláchnutie • Záverečné opláchnutie 50 °C • AirDry 	<ul style="list-style-type: none"> • ExtraPower • GlassCare • ExtraHygiene
1h 30min	<ul style="list-style-type: none"> • Porcelán • Príbor • Hrnce • Panvice 	<ul style="list-style-type: none"> • Normálne • Mierne prischnuté 	<ul style="list-style-type: none"> • Umývanie 60 °C • Priebežné opláchnutie • Záverečné opláchnutie 55 °C • Sušenie • AirDry 	<ul style="list-style-type: none"> • ExtraPower • GlassCare • ExtraHygiene
2h 40min	<ul style="list-style-type: none"> • Porcelán • Príbor • Hrnce • Panvice 	<ul style="list-style-type: none"> • Normálne až ťažké • Prischnuté 	<ul style="list-style-type: none"> • Predumytie • Umývanie 60 °C • Priebežné opláchnutie • Záverečné opláchnutie 60 °C • Sušenie • AirDry 	<ul style="list-style-type: none"> • ExtraPower • GlassCare • ExtraHygiene
ECO	<ul style="list-style-type: none"> • Porcelán • Príbor • Hrnce • Panvice 	<ul style="list-style-type: none"> • Normálne • Mierne prischnuté 	<ul style="list-style-type: none"> • Predumytie • Umývanie 50 °C • Priebežné opláchnutie • Záverečné opláchnutie 55 °C • Sušenie • AirDry 	<ul style="list-style-type: none"> • ExtraPower • GlassCare • ExtraHygiene

Program	Druh náplne	Stupeň znečistenia	Fázy programu	EXTRAS
AUTO Sense	<ul style="list-style-type: none"> • Porcelán • Príbor • Hrnce • Panvice 	Program sa prispôsobí všetkým stupňom znečistenia.	<ul style="list-style-type: none"> • Predumytie • Umývanie 50 – 60 °C • Priebežné opláchnutie • Záverečné opláchnutie 60 °C • Sušenie • AirDry 	EXTRAS sa nevzťahujú na tento program.
Machine Care	<ul style="list-style-type: none"> • Bez náplne 	Program vyčistí vnútro spotrebiča.	<ul style="list-style-type: none"> • Umývanie 70 °C • Priebežné opláchnutie • Záverečné opláchnutie • AirDry 	EXTRAS sa nevzťahujú na tento program.

Spotreba

Program 1)	Voda (l)	Energia (kWh)	Trvanie (min.)
Quick	9.3 - 11.4	0.54 - 0.66	30
Prvotné oplachovanie	4.1 - 5.1	0.01 - 0.04	15
1h	10.6 - 12.9	0.80 - 0.93	60
1h 30min	10.4 - 12.7	0.97 - 1.10	90
2h 40min	10.8 - 13.2	0.97 - 1.11	160
ECO	11	0.821	240
AUTO Sense	9.6 - 13.1	0.74 - 1.06	120 - 170
Machine Care	8.9 - 10.9	0.58 - 0.70	60

1) Hodnoty spotreby ovplyvňujú nasledujúce faktory: tlak a teplota vody, kolísanie napätia v elektrickej sieti, voliteľné funkcie a množstvo riadu.

Informácie pre skúšobne

Ak chcete získať informácie potrebné na preskúšanie výkonnosti (napr. podľa EN60436), pošlite e-mail na adresu:

info.test@dishwasher-production.com

Vo vašej žiadosti zahrňte číslo výrobku (PNC) uvedené na typovom štítku.

V prípade akýchkoľvek ďalších otázok ohľadom vašej umývačky si pozrite servisnú knižku dodanú s vašim spotrebičom.

6. ZÁKLADNÉ NASTAVENIA

Spotrebič môžete nakonfigurovať zmenou základných nastavení podľa vašich potrieb.

Nastavenia	Hodnoty	Popis
Tvrdosť vody	Od úrovne 1 po úroveň 10 (predvolene: 5)	Upravte úroveň zmäkčovača vody podľa tvrdosti vody vo vašej oblasti. ¹⁾
Úroveň leštidla	Od úrovne 0 po úroveň 6 (predvolene: 4)	Upravte úroveň leštidla podľa požadovaného dávkovania. ¹⁾
Zvuk po dokončení	ZAP. VYP. (predvolene)	Zapnite alebo vypnite zvukový signál pre ukončenie programu. ¹⁾
Aut. dvierka otvorené	ZAP. (predvolene) VYP.	Zapnutie alebo vypnutie AirDry. ¹⁾
Tóny tlačidiel	ZAP. (predvolene) VYP.	Zapnite alebo vypnite zvuk tlačidiel pri stlačení.
Posledný výber progr	ZAP. VYP. (predvolene)	Zapnite alebo vypnite automatický výber najčastejšie používaného programu a voliteľných funkcií. ¹⁾
Ukazov. na podlahe	ZAP. (predvolene) VYP.	Zapnutie alebo vypnutie TimeBeam. ¹⁾
Jas	Od úrovne 0 po úroveň 9	Upravte jas displeja.
Jazyk	Zoznam jazykov (predvolene: Slovenčina)	Nastavte preferovaný jazyk.
Zrušenie nastavení	ÁNO NIE	Obnovte nastavenia z výroby.
Číslo PNC	Číslo	Skontrolujte PNC číslo vášho spotrebiča. ¹⁾

¹⁾ Podrobnosti nájdete v informáciách poskytnutých v tejto kapitole.

6.1 Zmäkčovač vody

Zmäkčovač vody odstraňuje minerály z pritekajúcej vody, ktoré by inak mali škodlivý vplyv na výsledky umývania a na spotrebič.

Čím vyšší je obsah týchto minerálov, tým tvrdšia je voda. Tvrdosť vody sa meria v príslušných stupniciach.

Zariadenie na zmäkčovanie vody sa musí nastaviť v závislosti od tvrdosti vody vo vašom regióne. Informácie ohľadne tvrdosti vody vo vašej lokalite vám poskytne miestna vodárenská spoločnosť. Aby ste dosiahli dobré výsledky umývania, je dôležité nastaviť správnu hladinu zmäkčovača vody.



Zmäččenie tvrdej vody často zvyšuje spotrebu vody a energie ako aj trvanie programu. Čím vyššia úroveň zmäkčovača vody, tým vyššia spotreba a dlhšie trvanie.

Tvrdosť vody

Nemecké stupne (°dH)	Francúzske stupne (°fH)	mmol / l	Clarkove stupne	Úroveň zmäkčovača vody
47 - 50	84 - 90	8.4 - 9.0	58 - 63	10
43 - 46	76 - 83	7.6 - 8.3	53 - 57	9
37 - 42	65 - 75	6.5 - 7.5	46 - 52	8
29 - 36	51 - 64	5.1 - 6.4	36 - 45	7
23 - 28	40 - 50	4.0 - 5.0	28 - 35	6
19 - 22	33 - 39	3.3 - 3.9	23 - 27	5 1)
15 - 18	26 - 32	2.6 - 3.2	18 - 22	4
11 - 14	19 - 25	1.9 - 2.5	13 - 17	3
4 - 10	7 - 18	0.7 - 1.8	5 - 12	2
<4	<7	<0.7	< 5	1 2)

1) Nastavenie z výroby.

2) Pri tejto úrovni nepoužívajte soľ.

Bez ohľadu na druh použitého umývacieho prostriedku nastavte vhodnú úroveň tvrdosti vody, aby zostal ukazovateľ doplnenia soli aktívny.



Kombinované umývacie tablety s obsahom soli nie sú dostatočne účinné na zmäkčenie tvrdej vody.

uspokojivé iba pri používaní kombinovaných umývacích tabliet, môžete deaktivovať dávkovač a ukazovateľ doplnenia. Pre najlepšie výsledky sušenia však vždy použite leštidlo a ponechajte ukazovateľ aktívny.

Ak chcete deaktivovať dávkovač leštidla a ukazovateľ, nastavte úroveň leštidla na 0.

6.2 Úroveň leštidla

Leštidlo pomáha osušiť riad bez škvŕn a usadenín. Uvoľňuje sa automaticky počas fázy horúceho oplachovania. Môžete nastaviť množstvo uvoľneného leštidla.

Keď je dávkovač leštidla prázdny, na displeji sa zobrazí ukazovateľ  a **Nízka hladina leštidla**. Ak sú výsledky čistenia

6.3 Zvuk po dokončení

Môžete zapnúť zvukový signál, ktorý zaznie po skončení programu.



Zvukové signály zaznejú aj pri výskyte poruchy spotrebiča. Tieto signály nie je možné vypnúť.

6.4 AirDry

AirDry vylepšuje výsledky sušenia. Počas fázy sušenia sa dvierka otvorí a ostávajú pootvorené.

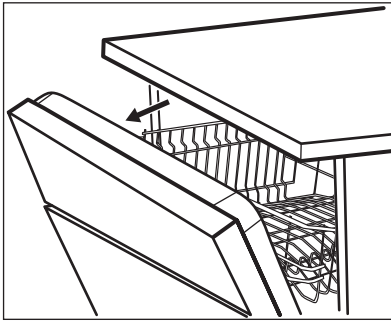

Funkcia AirDry je automaticky aktivovaná pri všetkých programoch okrem programu Prvotné oplachovanie.



UPOZORNENIE!

Nepokúšajte sa o zatvorenie dvierok spotrebiča do 2 minút od automatického otvorenia. Mohlo by to spôsobiť poškodenie spotrebiča.



UPOZORNENIE!

Ak majú deti prístup k spotrebiču, odporúčame vypnúť AirDry. Automatické otváranie dvierok môže predstavovať nebezpečenstvo.

6.5 Najnovší výber programu

Môžete nastaviť automatický výber najčastejšie používaného programu a voľiteľných funkcií.

Posledný program, ktorý skončil pred uložením vypnutia spotrebiča. Potom sa automaticky nastaví po zapnutí spotrebiča.

Keď je deaktivovaný výber posledného programu, predvoleným programom je ECO.

6.6 TimeBeam

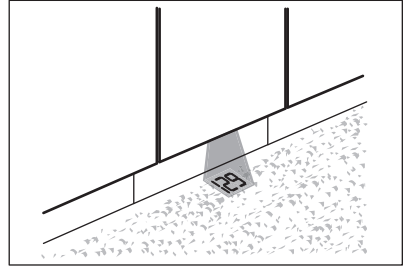

TimeBeam zobrazí nasledovné informácie na podlahe pod dvierkami spotrebiča:

- Trvanie programu, keď začne program.
- **0:00** a **CLEAN** po skončení programu.
- **DELAY** a trvanie odpočítavania, keď začne posunutý štart.
- Kód alarmu v prípade poruchy spotrebiča.



Keď AirDry otvorí dvierka, funkcia TimeBeam je vypnutá. Zostávajúci čas spusteného programu môžete skontrolovať na displeji ovládacieho panela.

6.7 Číslo PNC

Ak sa obrátite na autorizované servisné stredisko, musíte poskytnúť kódové číslo (Číslo PNC) vášho spotrebiča.

Číslo nájdete na typovom štítku na dvierkach spotrebiča. Môžete ho skontrolovať aj na ovládacom paneli. Vyberte **Číslo PNC** zo zoznamu nastavení, aby ste skontrolovali číslo.

6.8 Režim nastavenia

Navigovanie v režime nastavenia

V režime nastavenia môžete navigovať pomocou MY TIME výberového pásika.

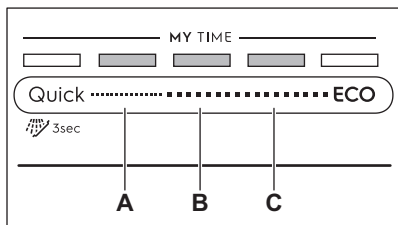

- A.** Tlačidlo **Predošlý**
B. Tlačidlo **OK**
C. Tlačidlo **Ďalej**

Použite **Predošlý** a **Ďalej** na prepínanie medzi základnými nastaveniami a zmenu ich hodnoty.

Použite **OK** na vstup do základného nastavenia a potvrdenie zmeny jeho hodnoty.

Vstup do režimu nastavenia

Pred spustením programu môžete vstúpiť do režimu nastavenia. Do režimu nastavenia nemôžete vstúpiť pri spustenom programe.

Na vstup do režimu nastavenia súčasne stlačte a podržte **Quick** a **ECO** na približne 3 sekundy.

- Svetelné ukazovatele **Predošlý**, **OK** a **Ďalej** svietia.

7. PRED PRVÝM POUŽITÍM

1. **Uistite sa, že aktuálna nastavená úroveň zmäkčovača vody zodpovedá tvrdosti pritekajúcej vody. Ak nie, upravte úroveň zmäkčovača vody.**
2. Naplňte zásobník na soľ.
3. Naplňte dávkovač leštidla.
4. Otvorte vodovodný ventil.
5. Spustíte program Quick, aby ste odstránili prípadné zvyšky z výrobného procesu. Nepoužívajte umývací prostriedok a do košov nedávajte riad.

Po spustení programu spotrebič vykoná obnovenie účinnosti zmäkčovača vody, ktoré trvá až 5 minút. Fáza umývania začne až po skončení tohto procesu. Proces sa pravidelne opakuje.

- Displej zobrazuje prvé dostupné nastavenie a jeho aktuálnu hodnotu.

Zmena nastavenia

Skontrolujte, či je spotrebič v režime nastavenia.

1. Pomocou **Predošlý** alebo **Ďalej** zvolíte želané nastavenie. Displej zobrazuje názov nastavenia a jeho aktuálnu hodnotu.
2. Stlačením **OK** vstúpte do nastavenia. Na displeji sa zobrazia dostupné hodnoty.
3. Stlačením **Predošlý** alebo **Ďalej** zmeňte hodnotu.
4. Stlačením **OK** potvrdíte nastavenie.
 - Nové nastavenie sa uloží do pamäte.
 - Spotrebič sa vráti na zoznam základných nastavení.
5. Súčasne stlačte a približne 3 sekundy podržte stlačené tlačidlá **Quick** a **ECO**, aby ste opustili režim nastavenia.

Spotrebič sa vráti do režimu výberu programu.

Tieto nastavenia sa uložia, kým ich opäť nezmeníte.

7.1 Zásobník na soľ



UPOZORNENIE!

Používajte iba hrubozrnnú soľ určenú pre umývačky. Jemná soľ zvyšuje riziko korózie.

Soľ sa používa na regeneráciu v zmäkčovači vody a na zabezpečenie dobrých výsledkov umývania pri každodennom používaní.

Plnenie zásobníka na soľ

i Uistite sa, že je kôš ComfortLift prázdny a uzamknutý v zdvihnutej polohe.

1. Otočte viečko zásobníka na soľ doľava a vyberte ho.
2. Do zásobníka na soľ nalejte 1 liter vody (iba keď dopĺňate soľ prvýkrát).
3. Do zásobníka na soľ nasypete soľ do umývačky (kým nebude plný).

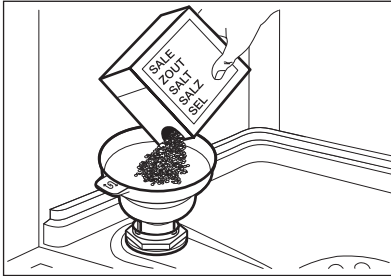

4. Opatrne potraсте lievik za rukoväť, aby sa dostali dnu aj posledné granule.
5. Soľ z okolia otvoru zásobníka na soľ odstráňte.

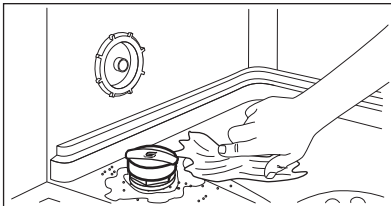

6. Zásobník na soľ zatvorte otočením veka zásobníka doprava.

! **UPOZORNENIE!**
Pri naplňaní zásobníka na soľ z neho môže vytiecť voda a soľ. Po naplnení zásobníka na soľ okamžite spustíte najkratší program, aby ste predišli korózii. Do košíkov nedávajte žiaden riad.

7.2 Naplnenie dávkovača leštidla

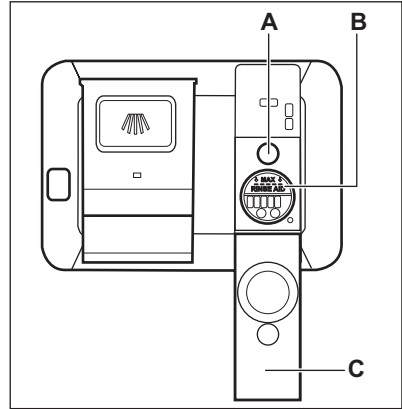

! **UPOZORNENIE!**
Používajte výhradne leštido špeciálne určené pre umývačky riadu.

1. Otvorte veko (C).
2. Zásobník (B) naplňte tak, aby hladina leštidla bola zarovno so značkou „MAX“.
3. Rozliate leštido odstráňte pomocou handričky, aby ste predišli tvorbe veľkého množstva peny.
4. Zatvorte veko. Skontrolujte, či veko zapadlo na svoje miesto.

i Zásobník leštidla naplňte, keď je ukazovateľ (A) svetlý.

8. KAŽDODENNÉ POUŽÍVANIE

1. Otvorte vodovodný ventil.
2. Stlačte a podržte **!**, kým sa spotrebič nezapne.

3. Naplňte zásobník na soľ, ak je prázdny.
4. Naplňte dávkovač leštidla, ak je prázdny.
5. Do košov vložte riad.
6. Pridajte umývací prostriedok.
7. Vyberte a spustíte program.
8. Po skončení programu zatvorte vodovodný kohútik.

8.1 ComfortLift



UPOZORNENIE!

Nesadajte si na stojan ani nevytvárajte nadmerný tlak na uzamknutý kôš.



UPOZORNENIE!

Neprekračujte maximálnu povolenú kapacitu náplne 18 kg.



UPOZORNENIE!

Uistite sa, že predmety nevytŕčajú z rámu koša, keďže tým môže dôjsť k poškodeniu predmetov a mechanizmu ComfortLift

Mechanizmus ComfortLift umožňuje nadvihnúť dolný stojan (na druhú úroveň) a spustiť ho nadol pre jednoduché nakladanie a vyberanie riadu.

Naplnenie a vyprázdnenie dolného koša:

1. Nadvihnite kôš vytiahnutím stojana z umývačky za rukoväť stojana. Nesmiete použiť páčku rukoväte.

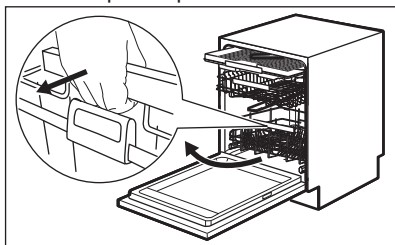

Kôš sa automaticky uzamkne na hornej úrovni.

2. Opatrne vložte predmety do koša alebo ich vyberte (pozrite si **Leták o vkladani riadu**).

3. Spustíte kôš nadol pripojením páčky rukoväte k rámu koša ako je zobrazené nižšie. Nadvihnite páčku rukoväte úplne a rukoväť koša mierne, kým sa kôš neuvoľní na oboch stranách.

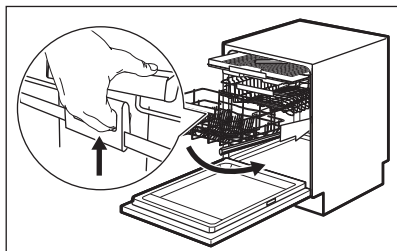

Keď je kôš odomknutý, zatlačte stojan nadol. Mechanizmus sa vráti do základnej polohy v dolnej úrovni. Existujú dva spôsoby spustenia koša nadol v závislosti od jeho naloženia:

- Pri plnej dávke tanierov mierne potlačte kôš nadol.
- Ak je kôš prázdny alebo spoločne naplnený, zatlačte kôš nadol.

8.2 Používanie umývacieho prostriedku

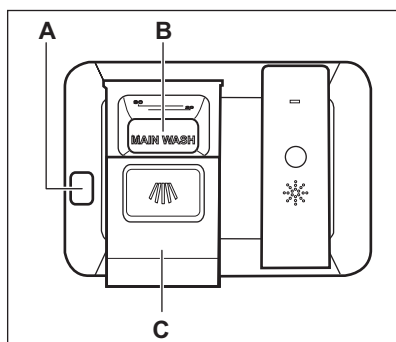

UPOZORNENIE!

Používajte výhradne umývací prostriedok špeciálne určený pre umývačky riadu.

1. Stlačením uvoľňovacieho tlačidla (A) otvoríte kryt (C).
2. Umývací prostriedok vo forme prášku alebo tablety pridajte do priehradky (B).

3. Ak má program fázu predumývania, pridajte malé množstvo umývacieho prostriedku do vnútornej časti dvierok spotrebiča.
4. Zatvorte veko. Skontrolujte, či veko zapadlo na svoje miesto.

8.3 Výber a spustenie programu pomocou MY TIME výberového pásika

1. Posuňte prstom po MY TIME výberovom pásiku, aby ste zvolili vhodný program.
 - Svetelný ukazovateľ zvoleného programu svieti.
 - ECOMETER indikuje úroveň spotreby energie a vody.
 - Na displeji sa zobrazí trvanie programu.
2. V prípade potreby zapnite príslušnú funkciu EXTRAS.
3. Zatvorte dvierka spotrebiča a program sa spustí.

8.4 Zvolenie a spustenie programu Prvotné oplachovanie

1. Ak chcete zvoliť  Prvotné oplachovanie, stlačte a podržte Quick na 3 sekundy.
 - Svetelný ukazovateľ príslušného tlačidla svieti.
 - Svetelný ukazovateľ ECOMETER zhasne.
 - Na displeji sa zobrazí názov a trvanie programu.
2. Zatvorte dvierka spotrebiča a program sa spustí.

8.5 Zapnutie EXTRAS

1. Vyberte program pomocou MY TIME výberového pásika.
2. Stlačte tlačidlo voliteľnej funkcie, ktorú chcete spustiť.
 - Svetelný ukazovateľ príslušného tlačidla svieti.
 - Na displeji sa zobrazí aktualizované trvanie programu.

- ECOMETER indikuje aktualizovanú úroveň spotreby energie a vody.



Požadované funkcie musíte pri pôvodnom nastavení zapnúť pred každým spustením programu. Ak je aktivovaný výber posledného programu, automaticky sa spolu s programom zapnú uložené voliteľné funkcie.



Voliteľné funkcie nie je možné zapnúť či vypnúť pri spustení programu.



Nie všetky voliteľné funkcie sú navzájom kompatibilné.



Zapnutie voliteľných funkcií často zvyšuje spotrebu energie a vody ako aj trvanie programu.

8.6 Spustenie programu AUTO Sense

1. Stlačte tlačidlo ^{AUTO}_{Sense}.
 - Svetelný ukazovateľ príslušného tlačidla svieti.
 - Na displeji sa zobrazí maximálne možné trvanie programu.
2. Zatvorte dvierka spotrebiča a program sa spustí.



MY TIME a EXTRAS sa nevzťahujú na tento program.

Spotrebič rozpozná typ náplne a upraví vhodný umývací cyklus. Počas tohto cyklu sú niekoľkokrát použité snímače a môže sa predĺžiť trvanie počiatočného programu.

8.7 Posunutie spustenia programu

1. Zvoľte program.
2. Opakovane stláčajte tlačidlo , kým sa na displeji nezobrazí požadovaný čas posunutia (od 1 do 24 hodín).

Svetelný ukazovateľ príslušného tlačidla svieti.

3. Odpočítavanie spustíte zatvorením dvierok spotrebiča.

Počas odpočítania sa nedá zmeniť čas posunutia a vybraný program.

Keď sa odpočítavanie ukončí, program sa spustí.

8.8 Otvorenie dvierok spusteného spotrebiča

Ak otvoríte dvierka pri spustenom programe, umývací cyklus sa zastaví. Displej zobrazuje zostatkové trvanie programu. Pásik programu v dolnej časti displeja indikuje aktuálny priebeh umývacieho cyklu. Dĺžka pásika sa znižuje s trvaním programu.

Ak otvoríte dvierka počas odpočítavanie posunutého štartu, odpočítavanie sa preruší. Na displeji sa zobrazí aktuálny stav odpočítavania.

Po zatvorení dvierok bude spotrebič pokračovať od bodu, v ktorom bol program prerušený.

 Otvorenie dvierok počas činnosti spotrebiča môže ovplyvniť spotrebu energie a trvanie programu.

 Ak počas fázy sušenia dvierka otvoríte na viac ako 30 sekúnd, spustený program sa skončí. Nestane sa tak pri otvorení dvierok funkciou AirDry.

8.9 Zrušenie posunutia štartu počas odpočítavania

9. TIPY A RADY

9.1 Všeobecne

Postupovanie podľa dole uvedených typov vám zaisť optimálnu účinnosť umývania a sušenia pri každodennom používaní a zároveň vám pomôže chrániť životné prostredie.

- Z riadu odstráňte väčšie zvyšky jedla a vyhodte ich do smetného koša.

Stlačte tlačidlo  a podržte ho stlačené približne 3 sekundy. Spotrebič sa vráti do režimu výberu programu.

 Ak zrušíte posunutý štart, bude potrebné znovu zvoliť program.

8.10 Zrušenie spusteného programu

Stlačte tlačidlo  a podržte ho stlačené približne 3 sekundy. Spotrebič sa vráti do režimu výberu programu.

 Pred spustením nového programu skontrolujte, či sa v dávkovači umývacieho prostriedku nachádza umývací prostriedok.

8.11 Funkcia Auto Off

Táto funkcia šetrí energiu vypnutím spotrebiča keď nie je v prevádzke.

Funkcia sa spustí automaticky:

- Keď sa skončí program.
- Po 5 minútach, ak sa nespustí program.

8.12 Koniec programu

Po skončení programu sa na displeji zobrazí **Riady sú čisté**.

Funkcia Auto Off automaticky vypne spotrebič.

Všetky tlačidlá sú neaktívne, okrem tlačidla Zap/Vyp.

- Riad ručne neoplachujte. Keď je to potrebné, zvolíte program s fázou predumývania.
- Vždy využite celý priestor košov.
- Uistite sa, že sa jednotlivé kusy riadu v košoch nedotýkajú ani neprekrývajú. Iba vtedy môže voda úplne dosiahnuť a umyť riad.

- Prostriedok do umývačky riadu, leštidlo a soľ môžete používať samostatne alebo môžete použiť kombinované umývacie tablety (napr. „Všetko v 1“). Postupujte podľa pokynov na balení.
- Zvoľte program podľa typu náplne a stupňa znečistenia. ECO ponúka najúspornejšie použitie vody a najnižšiu spotrebu energie.

9.2 Používanie soli, leštidla a umývacieho prostriedku

- Používajte iba soľ, leštidlo a umývaci prostriedok pre umývačky. Iné výrobky by mohli spôsobiť poškodenie spotrebiča.
- V oblastiach s tvrdou a veľmi tvrdou vodou v záujme dosiahnutia optimálnych výsledkov umývania a sušenia odporúčame používať základný umývaci prostriedok (prášok, gél, tablety bez prídavných funkcií), leštidlo a soľ samostatne.
- Umývacie tablety sa pri krátkych programoch nerozpustia úplne. Ak sa chcete vyhnúť zvýškom umývacích tabliet na kuchynskom riade, odporúčame, aby ste tablety používali pri dlhších programoch.
- Nepoužívajte väčšie ako správne množstvo umývacieho prostriedku. Pozrite si pokyny na obale umývacieho prostriedku.

9.3 Čo máte robiť, ak chcete prestať používať kombinované umývacie tablety

Skôr ako začnete používať osobitne umývaci prostriedok, soľ a leštidlo, vykonajte nasledovné kroky:

1. Nastavte najvyššiu úroveň zmäkčovača vody.
2. Presvedčte sa, že zásobník na soľ a dávkovač leštidla sú plné.
3. Spustíte program Quick. Nepridávajte umývaci prostriedok a do košov nedávajte riad.
4. Po skončení programu nastavte zmäkčovač vody podľa tvrdosti vody vo vašej oblasti.
5. Upravte dávkovanie leštidla.

9.4 Pred spustením programu

Pred spustením zvoleného programu sa uistite, že:

- Filtre sú čisté a správne nainštalované.
- Veko zásobníka na soľ je pevne zaistené.
- Sprchovacie ramená nie sú upchané.
- V spotrebiči je dostatok soli a leštidla (pokiaľ nepoužívate kombinované umývacie tablety).
- Riad v košoch je umiestnený v správnej polohe.
- Program je vhodný pre daný typ riadu a stupeň jeho znečistenia.
- Používa sa správne množstvo umývacieho prostriedku.

9.5 Vkladanie riadu do košov

- Spotrebič používajte iba na umývanie riadu vhodného pre umývačky.
- V spotrebiči neumývajte riad vyrobený z dreva, rohoviny, hliníka, cínu a medi.
- V spotrebiči neumývajte predmety, ktoré môžu absorbovať vodu (špongie, handričky).
- Z riadu odstráňte veľké zvyšky jedla.
- Kuchynský riad s prihoreným jedlom pred umytím v spotrebiči namáčajte.
- Duté predmety (šálky, poháre a panvice) umiestnite otvorom smerom nadol.
- Dávajte pozor, aby sa poháre navzájom nedotýkali.
- Ľahké predmety vložte do horného koša. Zabezpečte, aby sa predmety voľne nehýbali.
- Príbor a malé predmety dajte do priehradky na príbor.
- Premiestnite horný kôš nahor, aby ste do dolného koša umiestnili väčšie predmety.
- Pred spustením programu skontrolujte, či sa sprchovacie ramená môžu voľne otáčať.

9.6 Vyprázdnenie košov

1. Pred vybratím zo spotrebiča nechajte riad vychladnúť. Horúci riad sa ľahko poškodí.

2. Vyprázdnite najprv dolný kôš a potom horný kôš.

 Po skočení programu môže ešte zostať voda na vnútorných povrchoch spotrebiča.

10. STAROSTLIVOSŤ A ČISTENIE



VAROVANIE!

Pred vykonávaním údržby inej než spustenie programu Machine Care spotrebič vypnite a vytiahnite jeho zástrčku zo sieťovej zásuvky.



Uistite sa, že je kôš ComfortLift prázdny a uzamknutý v zdvihnutej polohe.



Znečistené filtre a upchané sprchovacie ramená zhoršujú výsledky umývania. Pravidelne tieto prvky kontrolujte a v prípade potreby ich vyčistite.

10.1 Machine Care

Machine Care je program navrhnutý na čistenie vnútra spotrebiča s optimálnou účinnosťou. Odstraňuje vodný kameň a usadenú masť.

Keď spotrebič zistí, že si vyžaduje čistenie, na displeji sa zobrazí pripomenka **Spustite MachineCare** a ukazovateľ . Spustíte program Machine Care, aby ste vyčistili vnútro spotrebiča.

Spustenie programu Machine Care



Pred spustením programu Machine Care vyčistite filtre a sprchovacie ramená.

1. Použite odstraňovač vodného kameňa alebo čistiaci prostriedok určený špeciálne pre umývačky. Postupujte podľa pokynov na balení. Do košíkov nedávajte žiaden riad.

2. Súčasne stlačte a približne 3 sekundy podržte stlačené tlačidlá  a **AUTO Sense**.

Ukazovateľ  bliká. Na displeji sa zobrazí dĺžka trvania programu.

3. Zatvorte dvierka spotrebiča a program sa spustí.

Po skončení programu sa deaktivuje hlásenie pripomienky.

10.2 Čistenie vnútra

- Spotrebič vrátane gumeného tesnenia na dvierkach opatrne vyčistite mäkkou vlhkou handričkou.
- Nepoužívajte abrazívne prostriedky, drôtenky, ostré nástroje, silné chemikálie, drsné špongie ani rozpúšťadlá.
- Aby ste zachovali výkon spotrebiča, použite minimálne raz za dva mesiace čistiaci produkt navrhnutý špeciálne pre umývačky. Postupujte podľa pokynov na obale výrobku.
- Pre optimálne výsledky čistenia spustíte program Machine Care.

10.3 Vonkajšie čistenie

- Spotrebič čistite vlhkou mäkkou handričkou.
- Používajte iba neutrálne saponáty.
- Nepoužívajte abrazívne prostriedky, drôtenky ani rozpúšťadlá.

10.4 Čistenie filtrov

Filtračný systém sa skladá z 3 častí.

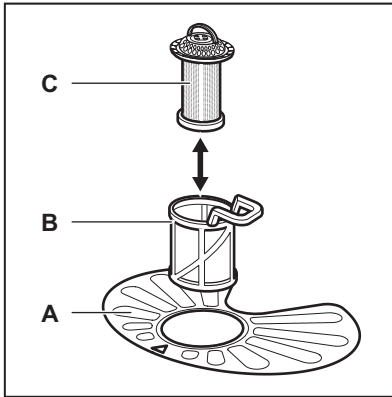

1. Filter (B) otočte doľava a vyberte ho.

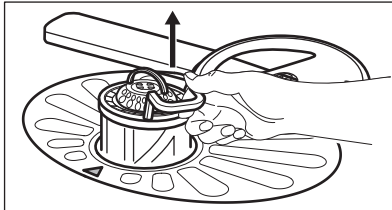
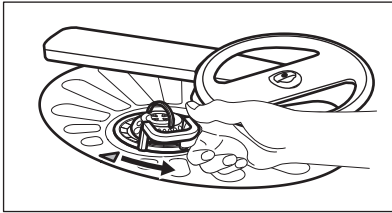

2. Filter (C) vyberte z filtra (B).

3. Vyberte plochý filter (A).

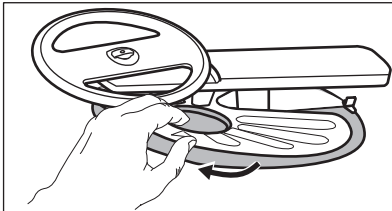

4. Filtre umyte.

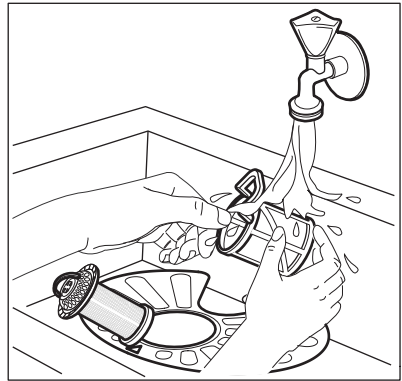

5. Uistite sa, či nie sú na odpadovej jame alebo v jej blízkosti zvyšky jedla alebo nečistoty.

6. Plochý filter dajte späť na miesto (A). Uistite sa, či ju úplne zasunutý pod 2 vodiacimi lištami.

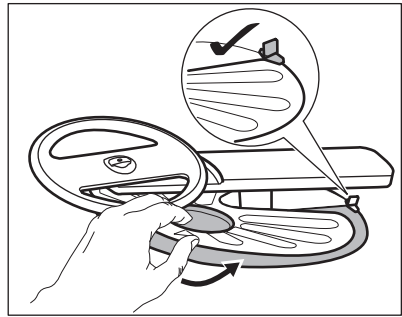

7. Namontujte filtre (B) a (C).

8. Filter (B) dajte späť do plochého filtra (A). Otáčajte ho doprava, kým nezacvakne.

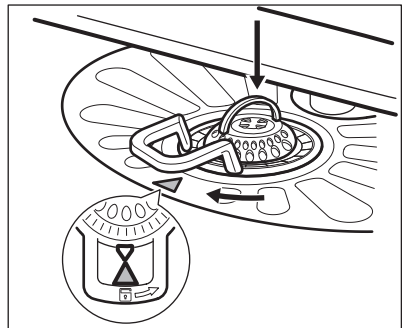



UPOZORNENIE!
Nesprávna poloha filtrov
môže spôsobiť zlé výsledky
umývania a poškodiť
spotrebič.

10.5 Čistenie dolného sprchovacieho ramena

Dolné sprchovacie rameno vám odporúčame pravidelne čistiť, aby nedošlo k upchatiu otvorov nečistotami.

Upchaté otvory môžu spôsobiť neuspokojivé výsledky umývania.

1. Dolné sprchovacie rameno vyberte jeho potiahnutím nahor.

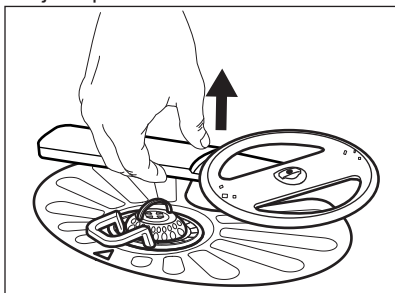

2. Sprchovacie rameno umyte pod tečúcou vodou. Z otvorov odstráňte častičky nečistôt pomocou predmetu s tenkým hrotom, napr. špáradla.

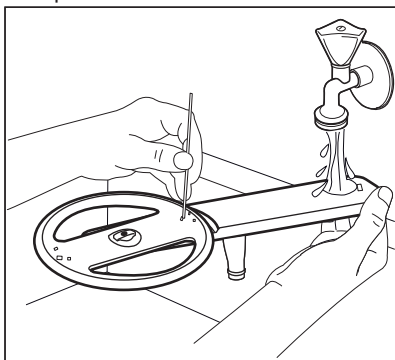

3. Sprchovacie rameno nainštalujte späť jeho zatlačením nadol.

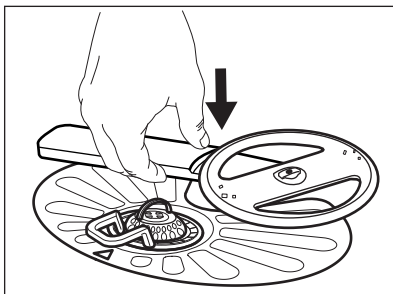

10.6 Čistenie horného sprchovacieho ramena

Horné sprchovacie rameno vám odporúčame pravidelne čistiť, aby nedošlo k upchatiu otvorov nečistotami.

Upchaté otvory môžu spôsobiť neuspokojivé výsledky umývania.

1. Vytiahnite horný kôš.
2. Na odpojenie sprchovacieho ramena od koša zatlačte sprchovacie rameno nahor a zároveň ho otáčajte v pravotočivom smere.

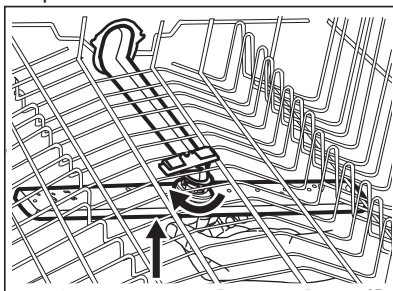

3. Sprchovacie rameno umyte pod tečúcou vodou. Z otvorov odstráňte častičky nečistôt pomocou predmetu s tenkým hrotom, napr. špáradla.

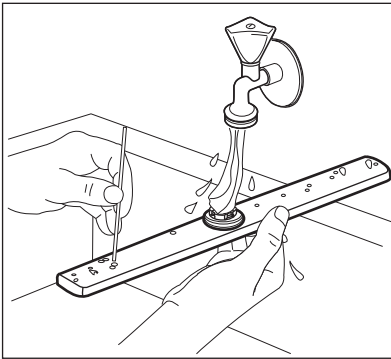

4. Na opätovnú inštaláciu sprchovacieho ramena zatlačte sprchovacie rameno nahor a zároveň ho otáčajte v ľavotočivom smere, kým nezapadne na miesto.

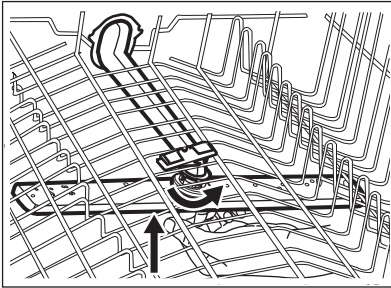

10.7 Čistenie stropného sprchovacieho ramena

Stropné sprchovacie rameno vám odporúčame pravidelne čistiť, aby nedošlo k upchatiu otvorov nečistotami. Upchaté otvory môžu spôsobiť neuspokojivé výsledky umývania.

Stropné sprchovacie rameno je umiestnené na strope spotrebiča. Sprchovacie rameno (C) je nainštalované na dodacej trubici (A) s montážnym prvkom (B).

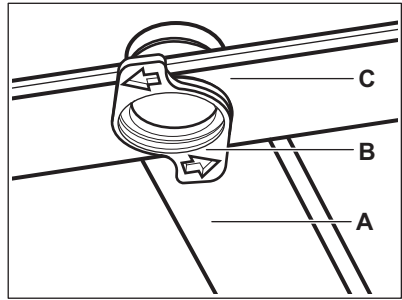

1. Vyberte zádržky z posuvných koľajničiek priehradky na príbor a vytiahnite priehradku von.

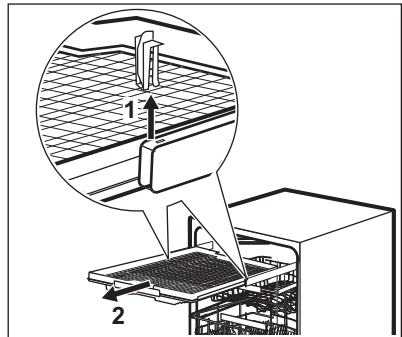

2. Premiestnite horný kôš na najnižšiu úroveň pre jednoduchší prístup k sprchovaciemu ramenu.
3. Na odpojenie sprchovacieho ramena (C) od napájacej trubice (A) otočte montážny prvok (B) doľava a potiahnite sprchovacie rameno nadol.
4. Sprchovacie rameno umyte pod tečúcou vodou. Z otvorov odstráňte čiastočky nečistôt pomocou predmetu s tenkým hrotom, napr. špáradla. Otvory prepláchnite vodou, aby ste z vnútra zmyli častice nečistôt.

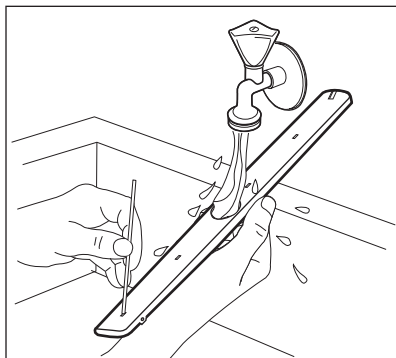

5. Na opätovnú inštaláciu sprchovacieho ramena (C) vložte montážny prvok (B) do sprchovacieho ramena a upevnite ho v napájacej trubici (A) otočením doprava. Skontrolujte, či montážny prvok zapadol na svoje miesto.
6. Nainštalujte priehradku na príbor na posuvné koľajničky a vložte zárazky.

11. ODSTRANOVANIE PROBLÉMOV



VAROVANIE!

Nesprávna oprava spotrebiča môže predstavovať nebezpečenstvo pre používateľa. Všetky opravy musí vykonať kvalifikovaný personál.



aby ste kontaktovali autorizované servisné stredisko.

Pozrite si tabuľku nižšie pre informácie o možných problémoch.

Pri niektorých poruchách sa na displeji zobrazí chybový kód.

Väčšinu problémov, ktoré sa vyskytnú, môžete vyriešiť bez toho,

Problém a chybový kód	Možná príčina a riešenie
Spotrebič sa nedá zapnúť.	<ul style="list-style-type: none"> • Uistite sa, že je zástrčka pripojená do sieťovej zásuvky. • Uistite sa, že poistka v poistkovej skrini nie je poškodená ani vyhodенá.
Program sa nespúšťa.	<ul style="list-style-type: none"> • Uistite sa, že sú dverka spotrebiča zatvorené. • Ak je nastavený posunutý štart, zrušte ho alebo počkajte na dokončenie odpočítavania. • Spotrebič obnovuje účinnosť zmäčkovača vody. Proces trvá približne 5 minút.
Do spotrebiča neprieká voda. Na displeji sa zobrazí  , Chyba i10 alebo Chyba i11 a Žiadny prívod vody	<ul style="list-style-type: none"> • Uistite sa, že je otvorený vodovodný kohútik. • Uistite sa, že je tlak pritekajúcej vody dostatočný. Príslušné informácie získate od dodávateľa vody. • Uistite sa, že vodovodný kohútik nie je upchatý. • Uistite sa, že nie je upchatý filter v prívodnej hadici. • Uistite sa, že prívodná hadica nie je skrútená ani ohnutá.

Problém a chybový kód	Možná příčina a řešení
Spotřebič nevypustí vodu. Na displeji sa zobrazí  , Chyba i20 a Umývačka nevypúšťa vodu	<ul style="list-style-type: none"> • Uistite sa, že odtokové potrubie nie je upchaté. • Uistite sa, že nie je upchatý filter v odtokovej hadici. • Uistite sa, že vnútorný filtračný systém nie je upchatý. • Uistite sa, že odtoková hadica nie je skrútená ani ohnutá.
Zaplo sa zariadenie proti vytopeniu. Na displeji sa zobrazí  , Chyba i30 a Zistené riziko záplavy	<ul style="list-style-type: none"> • Zatvorte vodovodný kohútik a obráťte sa na autorizované servisné stredisko.
Spotřebič sa počas prevádzky viackrát vypne a zapne.	<ul style="list-style-type: none"> • Je to bežné. Prináša to optimálne výsledky umývania a úsporu energie.
Program trvá príliš dlho.	<ul style="list-style-type: none"> • Ak je nastavená voliteľná funkcia Posunutý štart, zrušte ju alebo počkajte na dokončenie odpočítavania. • Zapnutie voliteľných funkcií často zvyšuje trvanie programu.
Na displeji sa zmení zostávajúci čas a preskočí takmer na koniec trvania programu.	<ul style="list-style-type: none"> • Nejde o poruchu. Spotřebič pracuje správne.
Z dvierok spotřebiča preteká malé množstvo vody.	<ul style="list-style-type: none"> • Spotřebič nie je vo vodorovnej polohe. Uvoľnite alebo utiahnite nastaviteľné nožičky (ak sú k dispozícii). • Dvierka spotřebiča nie sú vycentrované na nádrži. Upravte zadnú nožičku (ak je k dispozícii).
Dvierka spotřebiča sa ťažko zatvárajú.	<ul style="list-style-type: none"> • Spotřebič nie je vo vodorovnej polohe. Uvoľnite alebo utiahnite nastaviteľné nožičky (ak sú k dispozícii). • Z košov vyčnievajú časti riadu.
Štrkotavé alebo klepotavé zvuky z vnútra spotřebiča.	<ul style="list-style-type: none"> • Riad nie je správne vložený v košoch. Pozrite si leták o vkladaní riadu. • Zabezpečte, aby sa mohli sprchovacie ramená voľne otáčať.
Spotřebič spustí prerušovač obvodu.	<ul style="list-style-type: none"> • Nedostatočná prúdová intenzita na súčasné napájanie všetkých používaných spotřebičov. Skontrolujte prúdovú intenzitu zásuvky a kapacitu merača alebo vypnite jeden z používaných spotřebičov. • Vnútorná elektrická porucha spotřebiča. Obráťte sa na autorizované servisné stredisko.

Po kontrole spotřebič vypnite a zapnite. Ak sa problém vyskytne znova, obráťte sa na autorizované servisné stredisko.

Pri výskyte chybových kódov, ktoré nie sú popísané v tabuľke, sa obráťte na autorizované servisné stredisko.



Skôr ako sa obrátíte na autorizované servisné stredisko si zapíšte Číslo PNC. Pozrite si časť „Základné nastavenia“.

11.1 Výsledky umývania a sušenia nie sú uspokojivé

Problém	Možná príčina a riešenie
Neuspokojivé výsledky umývania.	<ul style="list-style-type: none"> • Pozrite si časť „Každodenné používanie“, „Rady a tipy“ a leták o ukladaní riadu do košov. • Používajte intenzívnejšie umývacie programy. • Aktivujte voľiteľnú funkciu ExtraPower na zlepšenie výsledkov umývania zvoleného programu. • Vyčistite dýzy sprchovacích ramien a filter. Pozrite si časť „Starostlivosť a čistenie“.
Neuspokojivé výsledky sušenia.	<ul style="list-style-type: none"> • Riad ste nechali príliš dlho vnútri zatvoreného spotrebiča. Aktivujte voľiteľnú funkciu AirDry na nastavenie automatického otvorenia dvierok a zlepšenie výsledkov sušenia. • Nedostatok leštidla alebo jeho nedostatočné dávkovanie. Naplňte dávkovač leštidla alebo nastavte vyššie dávkovanie leštidla. • Príčinou môže byť kvalita leštidla. • Odporúčame vám vždy používať leštido, dokonca aj v kombinácii s kombinovanými umývacími tabletami. • Plastové predmety niekedy treba utrieť utierkou. • Program nemá fázu sušenia. Pozrite si časť „Prehľad programov“.
Biele šmuhy alebo modré usadeniny na pohároch a riade.	<ul style="list-style-type: none"> • Dávkovanie leštidla je príliš vysoké. Nastavte nižšie dávkovanie leštidla. • Množstvo umývacieho prostriedku je príliš veľké.
Škvrný a zaschnuté kvapky vody na pohároch a riade.	<ul style="list-style-type: none"> • Dávkovanie leštidla je príliš nízke. Nastavte vyššie dávkovanie leštidla. • Príčinou môže byť kvalita leštidla.
Vnútro spotrebiča je mokré.	<ul style="list-style-type: none"> • Nejde o poruchu spotrebiča. Vlhký vzduch kondenzuje na stenách spotrebiča.
Nezvyčajná pena počas umývania.	<ul style="list-style-type: none"> • Používajte umývací prostriedok špeciálne určený pre umývačky riadu. • Pretekánie dávkovača leštidla. Obráťte sa na autorizované servisné stredisko.
Stopy hrdze na príbore.	<ul style="list-style-type: none"> • V umývačke sa používa príliš veľa soli. Pozrite si časť „Zmäkčovač vody“. • Vložili ste spolu strieborný a antikorový príbor. Strieborný a antikorový príbor neukladajte blízko seba.
Po skončení programu sú v umývačke zvyšky umývacieho prostriedku.	<ul style="list-style-type: none"> • Tableta umývacieho prostriedku sa zasekla v dávkovači, a preto sa úplne nerozpustila. • Voda nedokáže zmyť umývací prostriedok z dávkovača. Uistite sa, že sprchovacie ramená nie sú zablokované ani upchaté. • Uistite sa, že predmety v košoch nezabraňujú otvoreniu veka dávkovača umývacieho prostriedku.

Problém	Možná príčina a riešenie
Pachy vnútri spotrebiča.	<ul style="list-style-type: none"> • Pozrite si časť „Čistenie vnútra”. • Spustíte program Machine Care s odstraňovačom vodného kameňa alebo čistiacim prostriedkom určeným pre umývačky.
Nánosy vodného kameňa na riade, v nádrži a na vnútornej strane dvierok.	<ul style="list-style-type: none"> • Nízka úroveň dávkovania soli, skontrolujte ukazovateľ doplnenia. • Veko zásobníka na soľ je uvoľnené. • Tvrdá voda. Pozrite si časť „Zmäkčovač vody”. • Použite soľ a nastavte regeneráciu zmäkčovača vody aj pri použití kombinovaných umývacích tabliet. Pozrite si časť „Zmäkčovač vody”. • Spustíte program Machine Care s odstraňovačom vodného kameňa určeným pre umývačky. • Ak zvyšky vodného kameňa nezmiznú, vyčistíte spotrebič čistiacim prostriedkom špeciálne určeným na tento účel. • Skúste iný umývací prostriedok. • Obráťte sa na výrobcu umývacieho prostriedku.
Matný, vyblednutý alebo poškodený riad.	<ul style="list-style-type: none"> • Uistite sa, že v spotrebiči umývate iba riad vhodný do umývačky. • Koše nakladajte a vykladajte opatrne. Pozrite si leťák o vkladani riadu. • Krehké predmety vložte do horného koša. • Aktivujte voliteľnú funkciu GlassCare na zabezpečenie špeciálnej starostlivosti o sklenený a krehký riad.



Pozrite si časti „**Pred prvým použitím**”, „**Každodenné používanie**”, alebo „**Rady a tipy**”, v ktorých môžete nájsť ďalšie možné príčiny.

12. INFORMAČNÝ LIST VÝROBKU

Obchodná značka	Electrolux
Model	EEC87300L 911438367
Menovitá kapacita (vyjadrená štandardným počtom jedálenských súprav)	13
Trieda energetickej efektívnosti	A+++
Spotreba energie v kWh za rok vypočítaná na základe 280 štandardných umývacích cyklov s použitím náplne studenej vody a spotreby režimov s nízkou spotrebou energie. Skutočná spotreba energie bude závisieť od toho, ako sa bude spotrebič používať.	234

Energetická spotreba štandardného umývacieho cyklu (kWh)	0.821
Spotreba elektrickej energie v režime vypnutia (W)	0.50
Spotreba elektrickej energie v režime ponechania v zapnutom stave (W)	5.0
Spotreba vody v litroch za rok, vypočítaná na základe 280 štandardných umývacích cyklov. Skutočná spotreba energie bude závisieť od toho, ako sa bude spotrebič používať	3080
Trieda sušiacej efektívnosti na stupnici od G (najnižšia efektívnosť) po A (najvyššia efektívnosť)	A
„Štandardný program“ je štandardným umývacím cyklom, na ktorý sa vzťahujú informácie uvedené na štítku a v opise výrobku, že tento program je vhodný na umývanie normálne znečisteného stolového riadu a že je to najúspornejší program z hľadiska jeho kombinovanej spotreby energie a vody. Je označený ako „Eko“ program.	ECO
Čas trvania programu pri štandardnom umývacom cykle (min)	240
Čas trvania režimu ponechania v zapnutom stave (min)	1
Hladina akustického výkonu (dB(A) re 1pW)	42
Vstavaný spotrebič A/N	Áno

13. DODATOČNÉ TECHNICKÉ INFORMÁCIE

Rozmery	Šírka/výška/hĺbka (mm)	596 / 818 - 898 / 550
Elektrické zapojenie ¹⁾	Napätie (V)	200 - 240
	Frekvencia (Hz)	50 - 60
Tlak pritekajúcej vody	bar (minimálny a maximálny)	0.5 - 8
	MPa (minimálny a maximálny)	0.05 - 0.8
Prívod vody	Studená alebo teplá voda ²⁾	max. 60 °C

1) Ďalšie hodnoty nájdete na typovom štítku.

2) Ak horúca voda pochádza z alternatívneho zdroja energie (napr. zo solárnych panelov), používajte prívod horúcej vody, aby ste znížili spotrebu energie.

14. OCHRANA ŽIVOTNÉHO PROSTREDIA

Materiály označené symbolom  odovzdajte na recykláciu. Obal hodte do príslušných kontajnerov na recykláciu.

Chráňte životné prostredie a zdravie ľudí a recyklujte odpad z elektrických a elektronických spotrebičov. Nelikvidujte

spotřebiče označené symbolom spolu s
odpadom z domácnosti.  Výrobok
odovzdajte v miestnom recyklačnom

zariadení alebo sa obráťte na obecný
alebo mestský úrad.

www.electrolux.com/shop



117866690-A-252019

