

WORX®



20V MAX LITHIUM

Lithium-Ion Cordless Drill/Driver	EN	P06
Schnurloser Lithium-Ionen-Bohrer/Schraubendreher	D	P11
Perceuse/Visseuse sans fil Lithium-Ion	F	P16
Trapano/avvitatore con batteria agli ioni di litio	I	P21
Taladro/atornillador con batería de iones de litio	ES	P26
Draadloze boor/schroevendraaier	NL	P31
Bezprzewodowa wiertarka/wkrętarka z akumulatorem litowo-jonowym	PL	P36
Lítium-ion akkus, zsinór nélküli fúrógép/csavarozó	HU	P41
Maşină de găurit/inşurubat cu litiu-ion	RO	P46
Akumulátorová Li-Ion vrtačka/šroubovák	CZ	P51
Akumulátorový (lítium-iónový) vrták/ut'ahovač	SK	P56
Berbequim/aparafusador sem fios com bateria de iões de lítio	PT	P61
Sladdlös bormaskin/skruvdragare med litiumjonbatteri	SV	P66
Brezžični vrtnik/vijačnik z litijevim akumulatorjem	SL	P71

WX176 WX176.1 WX176.9

Original instructions	EN
Originalbetriebsanleitung	D
Notice originale	F
Istruzioni originali	I
Manual original	ES
Oorspronkelijke gebruiksaanwijzing	NL
Tłumaczenie oryginalnych instrukcji	PL
Eredeti használati utasítás	HU
Traducerea instrucțiunilor inițiale	RO
Překlad původních pokynů	CZ
Preklad pôvodných pokynov	SK
Tradução das instruções originais	PT
Översättning av originalinstruktionerna	SV
Izvorna navodila	SL

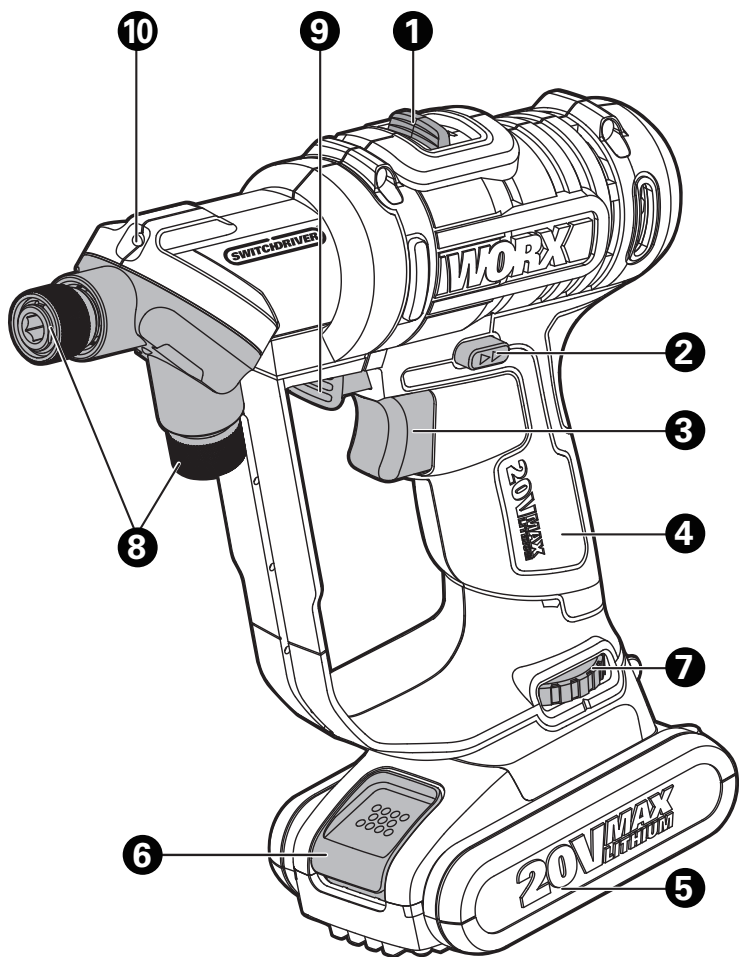

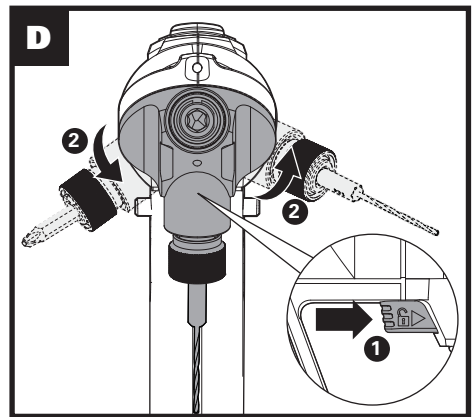
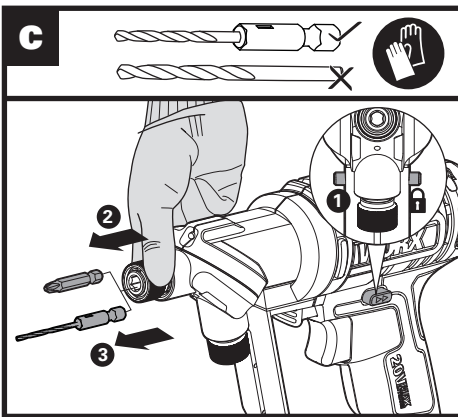
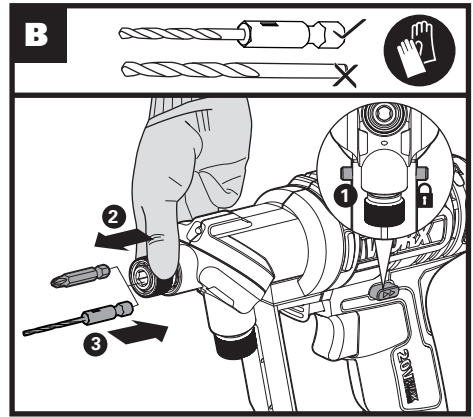
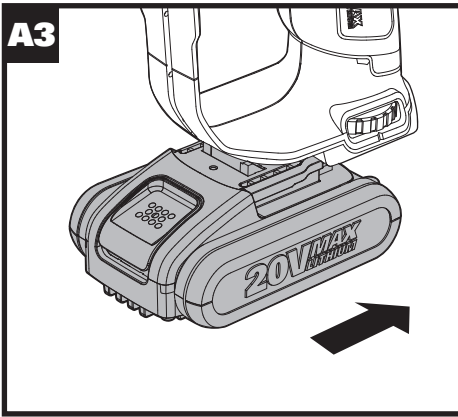
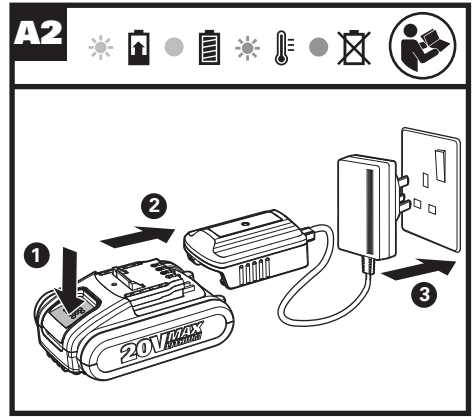
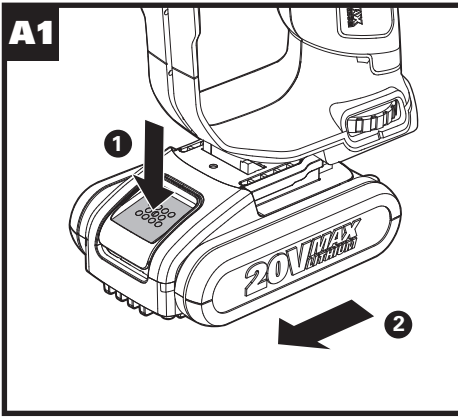

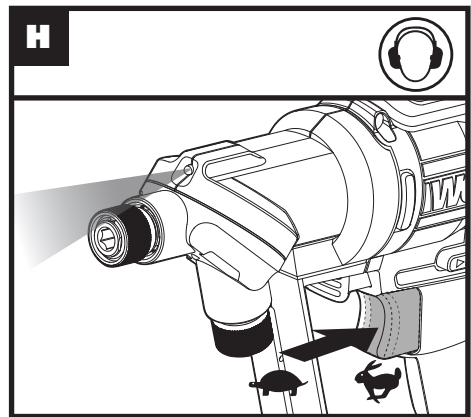
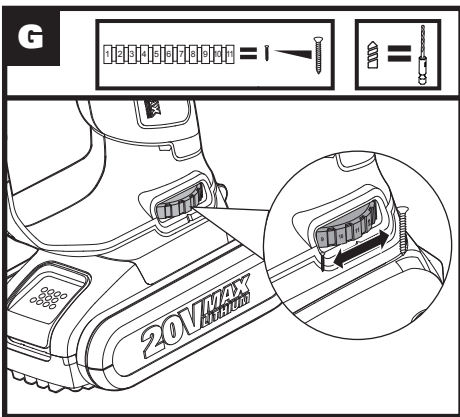
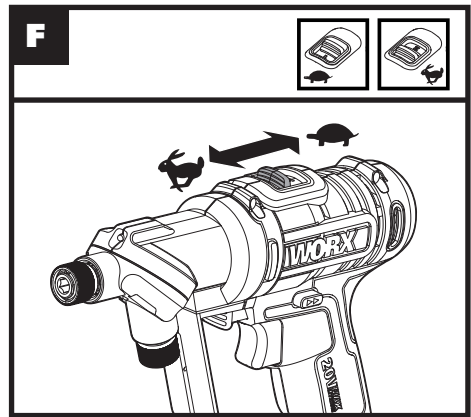
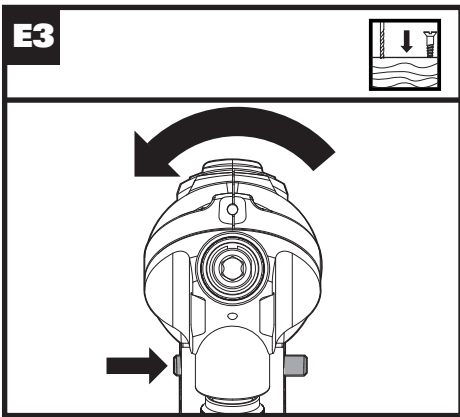
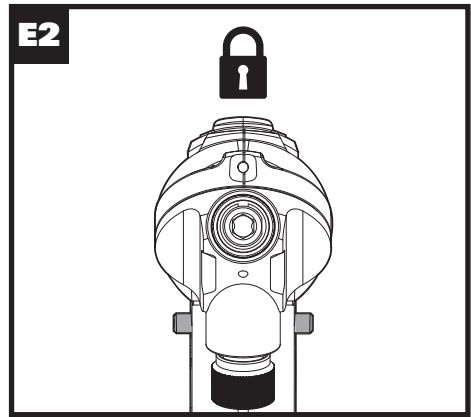
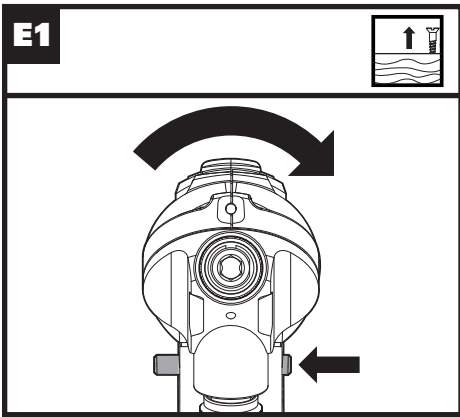

1. TWO-SPEED GEAR CONTROL
2. FORWARD/REVERSE ROTATION CONTROL
3. ON/OFF SWITCH
4. SOFT GRIP HANDLE
5. BATTERY PACK
6. BATTERY PACK RELEASE BUTTON
7. ELECTRONIC TORQUE-ADJUSTING DIAL
8. COLLET LOCKING SLEEVE
9. DUAL CHUCK RELEASE BUTTON
10. LED LIGHT

Not all the accessories illustrated or described are included in standard delivery.

TECHNICAL DATA

Type **WX176 WX176.1 WX176.9**
(1-designation of machinery, representative of Cordless Drill)

	WX176	WX176.1	WX176.9
6 Charger voltage	100-240V ~50/60Hz		
Rated voltage	20V $\overline{=}$ Max*		
No load speed	0-400/0-1500/min		
Clutch positions	11+1		
Max torque	30N.m		
Chuck capacity	1/4" (6.35mm)		
Max. drilling capacity	Steel	10mm	
	Wood	30mm	
Machine weight	1.32kg	0.94kg	

*Voltage measured without workload. Initial battery voltage reaches maximum of 20 volts. Nominal voltage is 18 volts.

NOISE INFORMATION

A weighted sound pressure	L_{pA} : 61.0dB(A)
A weighted sound power	L_{WA} : 72.0dB(A)
K_{PA} & K_{WA}	3.0dB (A)
Wear ear protection when sound pressure is over	80dB(A) 

VIBRATION INFORMATION

Vibration total values (triax vector sum) determined according to EN 60745:

Drilling into metal	Vibration emission value $a_{h,D} = 7.24m/s^2$
	Uncertainty $K = 1,5m/s^2$
Screw driving without impact	Vibration emission value $a_h = 7.24m/s^2$
	Uncertainty $K = 1,5m/s^2$

The declared vibration total value may be used for comparing one tool with another, and may also be used in a preliminary assessment of exposure.

 **WARNING:** The vibration emission value during actual use of the power tool can differ from the declared value depending on the ways in which the tool is used dependant on the following examples and other variations on how the tool is used: How the tool is used and the materials being cut or drilled.

The tool being in good condition and well maintained
 The use the correct accessory for the tool and ensuring it is sharp and in good condition.
 The tightness of the grip on the handles and if any anti vibration accessories are used.
 And the tool is being used as intended by its design and these instructions.

This tool may cause hand-arm vibration syndrome if its use is not adequately managed.

 **WARNING:** To be accurate, an estimation of exposure level in the actual conditions of use should take account of all parts of the operating cycle such as the times when the tool is switched off and when it is running idle but not actually doing the job. This may significantly reduce the exposure level over the total working period.
 Helping to minimize your vibration exposure risk. ALWAYS use sharp chisels, drills and blades. Maintain this tool in accordance with these instructions and keep well lubricated (where appropriate).
 If the tool is to be used regularly then invest in anti vibration accessories.
 Avoid using tools in temperatures of 10°C or less. Plan your work schedule to spread any high vibration tool use across a number of days.

ACCESSORIES



	WX176	WX176.1	WX176.9
Battery pack	1	1	/

Charger	1	1	/
16pc Drill bit set (WA1115)	1	/	1
100pc Drill bit set (WA1114)	/	1	/

We recommend that you purchase your accessories from the same store that sold you the tool. Refer to the accessory packaging for further details. Store personnel can assist you and offer advice.

Recommended pilot-hole size for Screws

	3mm	3.5mm	4mm	4.5mm
	1.5mm	2mm	2.5mm	3mm

	5mm	6mm	8mm
	3mm	3.5mm	4mm/5mm

DRILL SAFETY WARNINGS

1. Use auxiliary handle(s), if supplied with the tool. Loss of control can cause personal injury.
2. Hold power tool by insulated gripping surfaces, when performing an operation where the cutting accessory may contact hidden wiring. Cutting accessory contacting a "live" wire may make exposed metal parts of the power tool "live" and could give the operator an electric shock.

SCREW DRIVER SAFETY WARNING

1. Hold power tool by insulated gripping surfaces, when performing an operation where the fastener may contact hidden wiring. Fasteners contacting a "live" wire may make exposed metal parts of the power tool "live" and could give the operator an electric shock.

SAFETY WARNINGS FOR BATTERY PACK

- a) Do not dismantle, open or shred cells or battery pack.
- b) Do not short-circuit a battery pack. Do not store battery packs haphazardly in a box or

drawer where they may short-circuit each other or be short-circuited by conductive materials.

When battery pack is not in use, keep it away from other metal objects, like paper clips, coins, keys, nails, screws or other small metal objects, that can make a connection from one terminal to another. Shorting the battery terminals together may cause burns or a fire.

- c) Do not expose battery pack to heat or fire. Avoid storage in direct sunlight.
- d) Do not subject battery pack to mechanical shock.
- e) In the event of battery leaking, do not allow the liquid to come into contact with the skin or eyes. If contact has been made, wash the affected area with copious amounts of water and seek medical advice.
- f) Seek medical advice immediately if a cell or battery pack has been swallowed.
- g) Keep battery pack clean and dry.
- h) Wipe the battery pack terminals with a clean dry cloth if they become dirty.
- i) Battery pack needs to be charged before use. Always refer to this instruction and use the correct charging procedure.
- j) Do not maintain battery pack on charge when not in use.
- k) After extended periods of storage, it may be necessary to charge and discharge the battery pack several times to obtain maximum performance.
- l) Battery pack gives its best performance when it is operated at normal room temperature (20°C ± 5°C).
- m) When disposing of battery packs, keep battery packs of different electrochemical systems separate from each other.
- n) Recharge only with the charger specified by WORX. Do not use any charger other than that specifically provided for use with the equipment. A charger that is suitable for one type of battery pack may create a risk of fire when used with another battery pack.
- o) Do not use any battery pack which is not designed for use with the equipment.
- p) Keep battery pack out of the reach of children.
- q) Retain the original product literature for future reference.
- r) Remove the battery from the equipment when not in use.
- s) Dispose of properly.

SYMBOLS



To reduce the risk of injury, user must read instruction manual

	Warning
	Wear ear protection
	Wear eye protection
	Wear dust mask
	Do not expose to rain or water.
	Do not burn
	Wear protective gloves
 Li-Ion 	Do not dispose of batteries, Return exhausted batteries to your local collection or recycling point.
	Great torque
	Small torque
	Wood
	Metal

	High speed
	Low speed
	Waste electrical products must not be disposed of with household waste. Please recycle where facilities exist. Check with your local authorities or retailer for recycling advice.
	xINR18/65-y: Cylindrical lithium ion battery cells with max diameter of 18mm and max height of 65mm; “x” represents a number cells serial connected, blank if 1; “-y” represents a number of cells paralleled connected, blank if 1.

8

OPERATING INSTRUCTIONS



NOTE: Before using the tool, read the instruction book carefully.

INTENDED USE

The machine is intended for drilling (including pilot hole) in wood, metal and plastic as well as for driving and removing fasteners.

ASSEMBLY AND OPERATION

ACTION	FIGURE
BEFORE OPERATION	
Removing the Battery Pack	See Fig. A1
Charging the Battery Pack More details can be found in charger's manual	See Fig. A2
Installing the Battery Pack	See Fig. A3
ASSEMBLY	
Inserting the Bits	See Fig. B
Removing the Bits	See Fig. C

OPERATION	
Rotating the Dual Chuck	See Fig. D
FORWARD/REVERSE ROTATION CONTROL  WARNING: Never change the direction of rotation when the chuck is rotating, wait until it has stopped!	See Fig. E1, E2, E3
TWO-SPEED GEAR CONTROL  WARNING: To prevent gear damage, always allow the chuck to come to a complete stop before changing gears.	See Fig. F
Drilling/driving Torque Setting	See Fig. G
ON/OFF SWITCH  WARNING: Do not operate for long periods at low speed because excess heat will be produced internally.	See Fig. H

USING THE LED LIGHT(See Fig. H)

 **WARNING:** To turn on the light, press the On/Off Switch and make sure the Forward/Reverse Rotation Control is on right/left position. The LED Light is also a battery capacity indicator. It will flash when power gets low. LED lighting increases visibility-great for dark or enclosed area. LED is also a battery capacity indicator. It will flash when power gets low.

The tool and battery pack are equipped with a protection system. When the LED Light is quickly flashing and turn off, the system will automatically cut off power to the tool to extend battery life. The tool will automatically stop during operation if the tool and/or battery pack are placed under one of the following conditions:

- **Overloaded:** The tool is operated in a manner that causes it to draw an abnormally high current. In this situation, release the Trigger Switch on the tool and stop the application that caused the tool to become overloaded. Then pull the Trigger Switch again to restart.
- **Overheated:** Under the condition above, if the tool does not start, the Tool and Battery Pack are overheated. In this situation, let the Tool and Battery Pack cool before pulling the Trigger Switch again.
- **Low battery voltage:** The remaining Battery capacity is too low and the tool will not operate. In this situation, remove and recharge the Battery Pack.

TROUBLESHOOTING

1. WHY DOES THE DRILL NOT TURN ON WHEN YOU PRESS THE SWITCH?

The Forward/Reverse Rotation Control, which is on top of the trigger, is positioned in the lock function. Unlock the Forward/Reverse Rotation Control by putting it into the required rotation position. Push the trigger and the drill will start to rotate.

2. THE DRILL STOPS BEFORE THE SCREW IS COMPLETELY TIGHTENED. WHY?

Verify the torque position of the Electronic Torque-Adjusting Dial. Find the Electronic Torque-Adjusting Dial (7) at the end of the soft grip handle. Position 1 is the lowest torque (screw driving force) and position 11 is the highest torque (screw driving force). Position 8 is for drilling operation. Regulate the Electronic Torque-Adjusting Dial to a higher position to reach better result.

3. REASONS FOR DIFFERENT BATTERY PACK WORKING TIMES

Charging time problems, and having not used a Battery Pack (8) for a prolonged time will reduce the Battery Pack working time. This can be corrected after several charge and discharge operations by charging & working with your drill. Heavy working conditions such as large screws into hard wood will use up the Battery Pack energy faster than lighter working conditions. Do not re-charge your Battery Pack below 0°C(32°F) and above 45°C (113°F) word as this will affect performance.

4. WHY DRILL BITS CAN NOT BE INSERTED INTO THE COLLET ?

Only 1/4" hex bits will work with this collet. We recommend that you use the drills/bits like those supplied with your Switchdriver.

5. WHY DOES THE DRILL NOT WORK AFTER ROTATING THE DUAL CHUCK?

The drill can work only when the Dual Chuck is in right position as shown in Fig. H. When the Dual Chuck reaches proper position, you can hear a "click" sound.

MAINTENANCE

Remove the battery pack from the tool before carrying out any adjustment, servicing or maintenance.

Your tool requires no additional lubrication or maintenance.

There are no user serviceable parts in your power tool. Never use water or chemical cleaners to clean your power tool. Wipe clean with a dry cloth. Always store your power tool in a dry place. Keep the motor ventilation slots clean. Keep all working controls free of dust. Occasionally you may see sparks through the ventilation slots. This is normal and will not damage your power tool.

ENVIRONMENTAL PROTECTION

 Waste electrical products must not be disposed of with household waste. Please recycle where facilities exist. Check with your local authorities or retailer for recycling advice.

DECLARATION OF CONFORMITY

We,
POSITEC Germany GmbH
Konrad-Adenauer-Ufer 37
50668 Köln

Declare that the product,
Description **WORX Lithium-ion cordless drill/driver**
Type **WX176 WX176.1 WX176.9 (1-designation of machinery, representative of Cordless Drill)**
Function **Drilling/Tightening and loosening screws, nuts**

Complies with the following Directives,
2006/42/EC
2011/65/EU
2004/108/EC (before 2016/04/20)
2014/30/EU (since 2016/04/20)

Standards conform to
EN 55014-1
EN 55014-2
EN 60745-1
EN 60745-2-1
EN 60745-2-2

The person authorized to compile the technical file,
Name Russell Nicholson
Address Positec Power Tools (Europe)Ltd,
PO Box 152, Leeds, LS10 9DS, UK



Suzhou 2016/01/05
Allen Ding
Deputy Chief Engineer, Testing & Certification

1. ZWEIGANGSCHALTUNG
2. ZWEIGANGSCHALTUNG
3. EIN/AUS-SCHALTER
4. SOFTHANDGRIFF
5. AKKU
6. AKKUVERRIEGELUNG
7. ELEKTRONISCHER DREHMOMENT-REGLER
8. SPANNVERRIEGELUNGSHÜLSE
9. DOPPELSPANNFUTTER-LÖSETASTE
10. LED-LEUCHE

Abgebildetes oder beschriebenes Zubehör gehört teilweise nicht zum Lieferumfang.

TECHNISCHE DATEN

Typ **WX176 WX176.1 WX176.9 (1-Bezeichnung der Maschine, Repräsentant des Akku-Bohrschrauber)**

	WX176 WX176.1	WX176.9
Spannung Ladegerät	100-240V ~50/60Hz	
Nennspannung	20V $\overline{\text{~}}$ Max*	
Leerlaufdrehzahl	0-400/0-1500/min	
Drehmomentstufen	11+1	
Max. Drehmoment	30N.m	
Bohrfutter Spannweite	1/4" (6.35mm)	
Maximaler Bohrdurchmesser in	Stahl	10mm
	Holz	30mm
Gewicht	1.32kg	0.94kg

* Spannung ohne Arbeitslast gemessen. Anfangsakkuspannung erreicht maximal 20 Volt. Nennspannung ist 18 Volt.

INFORMATIONEN ÜBER LÄRM

Gewichteter Schalldruck	L_{pA} : 61,0dB(A)
Gewichtete Schallleistung	L_{wA} : 72,0dB(A)
K_{PA} & K_{WA}	3,0dB(A)

Tragen Sie bei einem Schalldruck über einen Gehörschutz

80dB(A) 

INFORMATIONEN ÜBER VIBRATIONEN

Vibrationsgesamtmessermittlung gemäß EN 60745:

Bohren in Metall	Vibrationsemissionswert $a_{h,D} = 7,24\text{m/s}^2$
	Unsicherheit $K = 1,5\text{m/s}^2$
Schrauben eindrehen ohne Schlagbohren	Vibrationsemissionswert $a_h = 7,24\text{m/s}^2$
	Unsicherheit $K = 1,5\text{m/s}^2$

Der angegebene Gesamtvibrationswert kann zum Vergleich eines Werkzeugs mit einem anderen und auch zur vorläufigen Expositionsbewertung verwendet werden.

! WARNUNG: Der Vibrationsemissionswert kann während des tatsächlichen Gebrauchs des Elektrowerkzeugs vom angegebenen Wert abweichen, je nachdem, wie das Werkzeug gemäß folgenden Beispielen und weiteren Verwendungsmöglichkeiten eingesetzt wird:

Die Verwendung des Werkzeugs und die Art, wie die Materialien geschnitten oder angebohrt werden. Der Pflege- und Wartungszustand des Werkzeugs. Die Verwendung des richtigen Zubehörs und dessen Schärfe und Zustand. Die Festigkeit der Handgriffe und die Benutzung von Antivibrationszubehör. Der bestimmungsgemäß eund diesen Anweisungen entsprechende Gebrauch.

Wird dieses Werkzeug nicht angemessen gehandhabt, kann es zum Auftreten des Hand-Arm-Vibrationsyndroms kommen.

! WARNUNG: Sie sollten die tatsächlichen Arbeitsabschnitte genau ermitteln, um so den Belastungsgrad abzuschätzen. Auf diese Weise kann der Belastungsgrad während der gesamten Arbeitszeit möglicherweise wesentlich gemindert werden.

So minimieren Sie das Risiko, dem Sie bei Vibrationen ausgesetzt sind. Verwenden Sie IMMER scharfe Meißel, Bohrer und Sägeblätter. Pflegen Sie dieses Werkzeug den Anweisungen entsprechend und achten Sie stets auf eine gutes Einfetten (wo erforderlich). Bei regelmäßiger Verwendung von Elektrowerkzeug sollten Sie in Antivibrationszubehör investieren. Vermeiden Sie den Einsatz von Werkzeugen bei Temperaturen von 10°C oder darunter.

Schnurloser Lithium-Ionen-Bohrer/ Schraubendreher



Erstellen Sie einen Arbeitsplan, um die Verwendung von hochvibrierenden Werkzeugen auf mehrere Tage zu verteilen.

ZUBEHÖRTEILE

	WX176	WX176.1	WX176.9
Batteriepack	1	1	/
Ladegerät	1	1	/
16-teiliges Bohrer-set (WA1115)	1	/	1
100-teiliges Bohrer-set (WA1114)	/	1	/

Wir empfehlen Ihnen, sämtliche Zubehörteile beim selben Fachhändler zu beziehen, bei dem Sie auch Ihr Elektrowerkzeug gekauft haben. Weitere Informationen finden Sie auf der Verpackung der Zubehörteile. Auch Ihr Fachhändler berät Sie gerne.

Empfohlene Größe für Schrauben-Vorbohrung

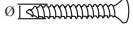
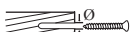
	3mm	3.5mm	4mm	4.5mm
	1.5mm	2mm	2.5mm	3mm
	5mm	6mm	8mm	
	3mm	3.5mm	4mm/5mm	

ZUSÄTZLICHE SICHERHEITSHINWEISE FÜR AKKU-BOHRMASCHINEN

1. **Benutzen Sie mit dem Gerät gelieferte Zusatzhandgriffe.** Der Verlust der Kontrolle kann zu Verletzungen führen.
2. **Halten Sie das Gerät an den isolierten Griffflächen, wenn Sie Arbeiten ausführen, bei denen das Einsatzwerkzeug verborgene Stromleitungen oder das eigene Netzkabel treffen kann.** Der Kontakt mit einer spannungsführenden Leitung kann auch metallene Geräteteile unter Spannung setzen und zu einem elektrischen Schlag führen.

SICHERHEITSWARNUNG SCHRAUBENDREHER









1. **Halten Sie das Elektrowerkzeug bei allen Einsätzen, bei denen es verborgene elektrische Leitungen berühren könnte, an den isolierten Griffflächen. Kontakt mit einer spannungsführenden Leitung setzt auch Metallteile des Elektrowerkzeuges unter Spannung und führt zu einem elektrischen Schlag.**









SICHERHEIT HINWEISE FÜR AKKUPACK

- a) **Zellen bzw. Akkupack nicht zerlegen, öffnen oder zerdrücken.**
- b) **Akkupack nicht kurzschließen. Akkupacks nicht wahllos in einer Schachtel oder Schublade aufbewahren, wo sie einander kurzschließen oder durch andere leitfähige Materialien kurzgeschlossen werden könnten.** Bei Nichtverwendung des Akkupacks ist dieses von Metallgegenständen fernzuhalten, wie etwa Büroklammern, Münzen, Nägeln, Schrauben oder anderen kleinen Metallgegenständen, wo sich die Batterieklappen berühren könnten. Das Kurzschließen der Batterieklappen kann Verbrennungen bzw. einen Brand verursachen.
- c) **Zellen bzw. Akkupacks nicht Hitze oder Feuer aussetzen. Lagerung in direktem Sonnenlicht vermeiden.**
- d) **Akkupack nicht mechanischen Stößen aussetzen.**
- e) **Im Fall, dass Flüssigkeit aus dem Akku austritt, darf diese nicht in Kontakt mit der Haut oder den Augen kommen. Sollte dies dennoch geschehen, den betroffenen Bereich sofort mit viel Wasser spülen und einen Arzt aufsuchen.**
- f) **Beim Verschlucken einer Zelle oder eines Akkupacks muss sofort ein Arzt herangezogen werden.**
- g) **Akkupack sauber und trocken halten.**
- h) **Sollten die Klemmen des Akkupacks schmutzig werden, diese mit einem sauberen, trockenen Tuch abwischen.**
- i) **Akkupack muss vor Gebrauch aufgeladen werden. Immer dieses Anweisungen beachten und den korrekten Ladevorgang ausführen.**
- j) **Akkupack bei Nichtverwendung nicht längere Zeit aufladen lassen.**
- k) **Nach längerer Lagerung des Gerätes ist es eventuell notwendig, die Zellen oder das Akkupack mehrere Male aufzuladen und zu entladen, um eine optimale Leistung zu erhalten.**
- l) **Akkupacks funktionieren bei normaler Zimmertemperatur (20 °C ± 5 °C) am besten.**

- m) Beim Entsorgen von Akkupacks sollten Akkupacks mit verschiedenen elektrochemischen Systemen voneinander getrennt gehalten werden.**
- n) Nur mit dem von WORX bezeichneten Ladegerät aufladen. Kein Ladegerät verwenden, das nicht ausdrücklich für den Gebrauch mit dem Gerät vorgesehen ist.**
Ein Ladegerät, das für eine bestimmte Art von Akkupack geeignet ist, kann bei Verwendung mit einem anderen Akkupack eine Brandgefahr darstellen.
- o) Kein Akkupack verwenden, das nicht für den Gebrauch mit dem Gerät vorgesehen ist.**
- p) Akkupacks von Kindern fernhalten.**
- q) Die originalen Produktunterlagen zum späteren Nachschlagen aufbewahren.**
- r) Den Akku bei Nichtverwendung aus dem Gerät nehmen.**
- s) Ordnungsgemäß entsorgen.**

SYMBOLE

	Zur Reduzierung der Verletzungsgefahr bitte die Bedienungsanleitung durchlesen
	Warnung
	Tragen Sie einen Gehörschutz
	Tragen Sie eine Schutzbrille
	Tragen Sie eine Staubmaske
	Vor Regen und Feuchtigkeit schützen
	Nicht verbrennen
	Schutzhandschuhe tragen

	Akku nicht in den Haushaltsmüll geben. Bringen Sie den leeren Akku zu Ihrer lokalen Sammel- oder Recyclingstelle.
	Hohes Drehmoment
	Niedriges Drehmoment
	Holz
	Metall
	Hohe Drehzahl
	Niedrige Drehzahl
	Elektroprodukte dürfen nicht mit dem normalen Haushaltsmüll entsorgt werden, sondern sollten nach Möglichkeit zu einer Recyclingstelle gebracht werden. Ihre zuständigen Behörden oder Ihr Fachhändler geben Ihnen hierzu gerne Auskunft.
	xINR18/65-y: Zylindrische Lithium-Ionen-Akkuzellen mit einem max. Durchmesser von 18 mm und einer Höhe von 65 mm, "x" ist die Zahl der in Reihe geschalteten Zellen, wenn leer = 1 ; "-y" ist die Zahl der parallel geschalteten Zellen, wenn leer = 1.



HINWEISE ZUM BETRIEB

 **HINWEIS:** Lesen Sie das Handbuch vor Inbetriebnahme des Werkzeuges sorgfältig durch.

BESTIMMUNGSGEMÄSSER GEBRAUCH

Die Maschine ist zum Bohren (einschließlich Vorbohrlöchern) in Holz, Metall und Kunststoff sowie zum Einschrauben und Entfernen von Befestigungselementen vorgesehen.

MONTAGE UND BEDIENUNG

MASSNAHME	ABBILDUNG
VOR INBETRIEBNAHME	
Entnehmen des Akkupacks	Siehe Bild A1
Aufladen des Akkus Weitere Details finden Sie im Handbuch des Ladegeräts	Siehe Bild A2
Einsetzen des Akkupacks	Siehe Bild A3
MONTAGE	
Einsetzen von Bits	Siehe Bild B
Entfernen von Bits	Siehe Bild C
BETRIEB	
Drehen des Doppelspannfutters	Siehe Bild D
Vorwärts-/Rückwärts-Rotationssteuerung  WARNUNG: Ändern Sie die Arbeitsrichtung niemals bei laufendem Bohrer. Warten Sie, bis der Bohrer steht!	Siehe Bild E1, E2, E3
Zweistufige Gangschaltung  WARNUNG: Um Getriebebeschäden zu vermeiden, warten Sie stets, bis das Spannfutter vollständig zum Stillstand gekommen ist, bevor Sie die Gänge wechseln.	Siehe Bild F
Bohren/Schrauben Drehmomenteinstellung	Siehe Bild G
EIN/AUS-SCHALTER  WARNUNG: Nicht über längere Zeiträume bei niedriger Geschwindigkeit betreiben, dabei kann es zu großer Hitzeentwicklung im Geräteinneren kommen.	Siehe Bild H

NUTZUNG DER LED-ANZEIGE(Siehe Bild H)

 **WARNUNG:** Zum Einschalten der Lampe Ein-/Ausschalter drücken und sicherstellen, dass sich Vorlauf/Rücklauf-Drehregler in rechter/ linker Position befindet.

Die LED informiert Sie auch über den Energiestand des Akkus. Bei niedrigem Energiestand blinkt die LED. Das Werkzeug und der Akku sind mit einem Schutzsystem ausgestattet. Wenn die LED-Anzeige schnell blinkt und dann erlischt, schaltet das Werkzeug die Stromversorgung zum Werkzeug automatisch ab, um die Batteriedauer zu verlängern. Das Werkzeug wird beim Betrieb automatisch stoppen, wenn das Werkzeug und/oder der Akku wie folgt beansprucht werden:

- **Überlastet:** Das Werkzeug wird so betrieben, dass es ungewöhnlich viel Strom verbraucht. Lassen Sie in diesem Fall den Auslöseschalter los, der zum Überlasten des Werkzeugs geführt hat. Anschließend können Sie den Auslöseschalter drücken, um erneut zu starten.
- **Überhitzt:** Wenn das Werkzeug unter dem zuvor genannten Zustand nicht startet, sind das Werkzeug und der Akku überhitzt. Lassen Sie in diesem Fall das Werkzeug und den Akku abkühlen, bevor Sie den Auslöseschalter erneut drücken.
- **Niedrige Batteriespannung:** Die verbleibende Batteriespannung ist zu niedrig und das Werkzeug funktioniert nicht. In diesem Fall müssen Sie den Akku entnehmen und aufladen.

PROBLEMBEHEBUNG

1. WARUM LÄSST SICH DIE BOHRMASCHINE BEIM DRÜCKEN DES SCHALTERS NICHT EINSCHALTEN?

Der Drehrichtungsschalter (Vorwärts/Rückwärts) befindet sich in der Verriegelungsposition. Entsperren Sie den Schalter, indem die gewünschte Drehrichtung einstellen. Beim Drücken des Schalters fängt die Bohrmaschine an, sich zu drehen.

2. DER BOHRER STOPPT, EHE DIE SCHRAUBE RICHTIG FESTGEZOGEN IST. WARUM?

Überprüfen Sie die Drehmoment-Position des elektronischen Drehmoment-Reglers. Suchen Sie den elektronischen Drehmoment-Regler (7) am Ende des weichen Griffes. Position 1 ist die Einstellung für das niedrigste Drehmoment (zum Schrauben eindrehen); Position 11 die für das höchste Drehmoment (zum Schrauben eindrehen). Position 8 wird zum Bohren verwendet. Stellen Sie den elektronischen Drehmoment-Regler in eine höhere Position, um ein besseres Ergebnis zu erzielen.

3. GRÜNDE FÜR UNTERSCHIEDLICHE EINSATZZEITEN

Probleme beim Laden oder längere Zeiten des Nichtgebrauchs können die Einsatzzeit des Akkus beträchtlich herabsetzen. Nach mehreren

Lade- und Entladevorgängen wird der Akku seine volle Leistung wieder erreichen. Harte Einsatzbedingungen wie z. B. das Eindrehen großer Schrauben in hartes Holz verbrauchen mehr Energie als weniger schwere Arbeiten. Laden Sie den Akku nicht bei Temperaturen unter 0°C (32°F) bzw. über 45°C (113°F); andernfalls wird die Leistung beeinträchtigt.

4. WARUM KÖNNEN KEINE BOHRER IN DIE SPANNZANGE EINGESETZT WERDEN?

Nur 1/4" Zoll Innensechskantbits können in dieser Spannzanze verwendet werden. Wir empfehlen, dass Sie die Bohrer/Bits verwenden, die mit Ihrem Akku-Bohrschrauber geliefert wurden.

5. WARUM FUNKTIONIERT DER BOHRER NICHT, NACHDEM DAS DOPPELSPANNFUTTER GEDREHT WURDE?

Der Bohrer funktioniert nur, wenn das Doppelspannfutter in der richtigen Position ist, dargestellt in Abb. H. Wenn das Doppelspannfutter die ordnungsgemäße Position erreicht, hören Sie ein "Klickgeräusch".

WARTUNG

Entfernen Sie das Akkupack aus dem Werkzeug, bevor Sie Einstellungs-, Service- oder Wartungsarbeiten durchführen.

Ihr Werkzeug benötigt keine zusätzliche Schmierung oder Wartung.

Es gibt keine vom Anwender zu wartenden Teile in diesem Elektrowerkzeug. Reinigen Sie Ihr Werkzeug niemals mit Wasser oder chemischen Lösungsmitteln. Wischen Sie es mit einem trockenen Tuch sauber. Lagern Sie Ihr Werkzeug immer an einem trockenen Platz. Sorgen Sie dafür, dass bei staubigen Arbeiten die Lüftungsöffnungen frei sind. Halten Sie alle Bedienelemente staubfrei. Gelegentlich sind durch die Lüftungsschlitze hindurch Funken zu sehen. Dies ist normal und wird Ihr Werkzeug nicht beschädigen.

UMWELTSCHUTZ

 Elektroprodukte dürfen nicht mit dem normalen Haushaltsmüll entsorgt werden, sondern sollten nach Möglichkeit zu einer Recyclingstelle gebracht werden. Ihre zuständigen Behörden oder Ihr Fachhändler geben Ihnen hierzu gerne Auskunft.

KONFORMITÄTSERKLÄRUNG

Wir,
POSITEC Germany GmbH
Konrad-Adenauer-Ufer 37
50668 Köln

Erklären hiermit, dass unser Produkt, Beschreibung **WORX Akku- Bohrerschrauber** Type **WX176 WX176.1 WX176.9 (1- Bezeichnung der Maschine, Repräsentant des Akku-Bohrerschraubers)** Funktionen **Bohren/ Festziehen und Lösen von Schrauben, Muttern**

Den Bestimmungen der folgenden Richtlinien entspricht:

2006/42/EC
2011/65/EU
2004/108/EC (vor 2016/04/20)
2014/30/EU (seit 2016/04/20)

Werte nach
EN 55014-1
EN 55014-2
EN 60745-1
EN 60745-2-1
EN 60745-2-2

Zur Kompilierung der technischen Datei ermächtigte Person,

Name Russell Nicholson
Anschrift Positec Power Tools (Europe)Ltd,
PO Box 152, Leeds, LS10 9DS, UK



Suzhou 2016/01/05
Allen Ding
Stellvertretender Chefingenieur,
Prüfung und Zertifizierung

- 1. CONTROLE DE L'ENGRENAGE**
- 2. ROTATION AVANT ET INVERSÉE**
- 3. COMMUTATEUR MARCHÉ/ARRÊT**
- 4. POIGNÉE GRIP SOUPLE**
- 5. PACK BATTERIE**
- 6. VERROU DE PACK BATTERIE**
- 7. COUPLE ÉLECTRONIQUE - BOUTON DE RÉGLAGE**
- 8. GAINÉ DE VERROUILLAGE**
- 9. BOUTON DE LIBÉRATION DU DOUBLE MANDRIN**
- 10. ÉCLAIRAGE LED**

Les accessoires reproduits ou décrits ne sont pas tous compris avec le modèle standard livré.

DONNÉES TECHNIQUES

Modèle **WX176 WX176.1 WX176.9** (1-désignations des pièces, illustration de la **Perceuse Sans-fil**)

	WX176	WX176.1	WX176.9
Volts du chargeur	100-240V ~50/60Hz		
Tension nominale	20V \equiv Max*		
Vitesse de rotation à vide	0-400/0-1500/min		
Nombre de positions d'embrayage	11+1		
Couple max	30N.m		
Capacité du mandrin	1/4" (6.35mm)		
Capacité max. de perçage dans	Acier	10mm	
	Bois	30mm	
Poids	1.32kg	0.94kg	

* La tension est mesurée à vide. La tension initiale de la batterie atteint un maximum de 20 volts. La tension nominale est de 18 volts.

INFORMATIONS RELATIVES AU BRUIT

Niveau de pression acoustique L_{PA} : 61.0dB(A)

Niveau de puissance acoustique L_{WA} : 72.0dB(A)

K_{PA} & K_{WA} 3.0dB (A)

Porter des protections auditives lorsque la pression sonore est supérieure à 80dB(A) 

INFORMATIONS RELATIVES AUX VIBRATIONS

Valeurs totales de vibration (somme du vecteur triaxial) déterminées selon la norme EN 60745 :

Perçage dans le métal	Valeur d'émission de vibrations $a_{h,D} = 7.24m/s^2$
	Incertitude $K = 1,5m/s^2$
Vissage sans impact	Valeur d'émission de vibrations $a_n = 7.24m/s^2$
	Incertitude $K = 1,5m/s^2$

La valeur totale de vibration déclarée peut être utilisée pour comparer un outil à un autre, et peut également être utilisé dans une évaluation préliminaire de l'exposition.

AVERTISSEMENT: La valeur d'émission de vibrations pendant l'utilisation réelle de l'outil électrique peut différer de la valeur déclarée selon la façon dont l'outil est utilisé, selon les exemples suivants et d'autres variations sur la façon dont l'outil est utilisé:

Comment l'outil est utilisé et quels matériaux sont coupés ou percés.

L'outil est en bon état et bien entretenu.

L'utilisation du bon accessoire pour l'outil et l'assurance qu'il est affûté et en bon état.

Le serrage du grip sur les poignées et le cas échéant les accessoires anti-vibrations utilisés.

Et l'outil est utilisé comme prévu dans sa conception et dans les présentes instructions.

Cet outil peut causer un syndrome de vibration du bras et de la main s'il n'est pas correctement géré.

AVERTISSEMENT: Pour être précise, une évaluation du niveau d'exposition en conditions réelles d'utilisation doit également tenir compte de toutes les parties du cycle d'utilisation telles que les moments où l'outil est éteint, et ceux où il fonctionne au ralenti mais ne réalise pas réellement de tâche. Ceci peut réduire de façon significative le niveau d'exposition et la période de fonctionnement totale. Aider à minimiser le risque d'exposition aux vibrations.

Utilisez TOUJOURS des ciseaux, des forets et des lames affûtés

Perceuse/Visseuse sans fil Lithium-Ion

F



Entretenez cet outil en accord avec les présentes instructions et maintenez-le lubrifié (si approprié) Si l'outil doit être utilisé régulièrement, alors investissez dans des accessoires anti-vibrations. Évitez d'utiliser des outils à des températures de 10°C ou moins
Planifiez votre travail pour étaler toute utilisation d'outil à fortes vibrations sur plusieurs jours.

ACCESSOIRES

	WX176	WX176.1	WX176.9
Pack batterie	1	1	/
Chargeur	1	1	/
Jeu de 16 forets (WA1115)	1	/	1
Jeu de 100 forets (WA1114)	/	1	/

Nous recommandons d'acheter tous les accessoires dans le magasin d'acquisition de l'outil. Pour plus d'informations, se référer à l'emballage des accessoires. Le personnel du magasin est également là pour vous conseiller.

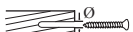
Taille de l'avant-trou recommandé pour les vis

	3mm	3.5mm	4mm	4.5mm
	1.5mm	2mm	2.5mm	3mm
	5mm	6mm	8mm	
	3mm	3.5mm	4mm/5mm	

CONSIGNES DE SÉCURITÉ POUR VOTRE PERCEUSE

- Utiliser la(les) poignée(s) auxiliaire(s) fournie(s) avec l'outil.** Toute perte de contrôle peut provoquer des blessures.
- Tenir l'outil par les zones de prises isolées lors d'une utilisation où l'outil tranchant pourrait entrer en contact avec des fils cachés.** L'accessoire de coupe, s'il entre en contact avec un fil "sous tension", peut mettre les parties métalliques exposées de l'outil "sous tension" et électrocuter l'opérateur.

AVERTISSEMENT DE SÉCURITÉ POUR LE TOURNEVIS

- Tenez l'outil par ses surfaces de préhension, lors de l'exécution d'une opération où la fixation pourrait toucher des câbles électriques cachés. Si les parties externes en métal entrent en contact avec un fil électrique « sous tension », elles pourraient elles aussi devenir « sous tension » et l'utilisateur pourrait recevoir une décharge électrique.**









MISES EN GARDE CONCERNANT LA BATTERIE

- La batterie et les piles secondaires ne doivent pas être ouvertes, démontées ou broyées.**
- La batterie ne doit pas être court-circuitée. Évitez de mettre la batterie en vrac dans une boîte ou dans un tiroir où elles risqueraient de se court-circuiter entre elles ou au contact d'autres objets métalliques.** Après usage, évitez tout contact de la batterie avec d'autres objets métalliques de petite taille (trombones, pièces, clés, clous, vis etc.) susceptibles de court-circuiter les pôles. Un court-circuit entre les pôles de la batterie peut être à l'origine de brûlures ou d'un incendie.
- La batterie ne doit pas être exposée au feu et à la chaleur. Évitez de la ranger à la lumière du soleil.**
- La batterie et les piles ne doivent pas être soumises à des chocs mécaniques.**
- En cas de fuite des piles, évitez tout contact du liquide avec la peau et les yeux. En cas de contact, rincez abondamment la surface touchée avec de l'eau et appelez les urgences.**
- En cas d'ingestion d'une pile ou d'une batterie, appelez immédiatement les urgences.**
- La batterie et les piles doivent rester propres et sèches.**
- Si la batterie ou les piles se salissent, essuyez-les avec un chiffon propre et sec.**
- La batterie et les piles doivent être chargées avant usage. Utilisez toujours le chargeur adéquat, et respectez les instructions du fabricant ou le mode d'emploi de l'appareil concernant la procédure de recharge.**
- Évitez de laisser une batterie se charger pendant trop longtemps lorsqu'elle n'est pas utilisée.**
- Après de longues périodes d'inutilisation, il peut être nécessaire de charger et décharger la batterie et les piles à plusieurs reprises avant que celles-ci ne retrouvent leur capacité maximale.**

- l) La batterie et les piles fonctionnent au mieux de leur capacité dans une température ambiante normale, comprise entre +15°C et +25°C environ.**
- m) Les batteries fonctionnant avec des systèmes électrochimiques différents doivent être mis au rebut séparément.**
- n) N'utilisez pas d'autre chargeur que celui spécifié par WORX. N'utilisez pas d'autre chargeur que celui spécifiquement fourni avec l'appareil.** Un chargeur destiné à un type de batterie donné peut être à l'origine d'un incendie s'il est utilisé avec une autre batterie.
- o) N'utilisez en aucun cas une batterie autre que celle prévue pour cet appareil.**
- p) La batterie doit être tenue hors de portée des enfants.**
- q) Gardez la documentation d'origine du produit afin de pouvoir vous y référer ultérieurement.**
- r) Enlevez la batterie de l'appareil lorsque vous ne l'utilisez pas.**
- s) Respectez les procédures de mise au rebut.**

SYMBOLES

	Pour réduire le risque de blessure, l'utilisateur doit lire le mode d'emploi
	Avertissement
	Porter une protection pour les oreilles
	Porter une protection pour les yeux
	Porter un masque contre la poussière
	Ne pas exposer à la pluie ou à l'eau
	Ne pas brûler

	Portez des gants de protection
	Ne pas jeter les batteries. Les batteries usagées doivent être déposées dans un centre de collecte local ou dans un centre de recyclage
	Grand couple
	Petit couple
	Bois
	Métal
	Haute vitesse
	Basse vitesse
	Les déchets d'équipements électriques et électroniques ne doivent pas être déposés avec les ordures ménagères. Ils doivent être collectés pour être recyclés dans des centres spécialisés. Consultez les autorités locales ou votre revendeur pour obtenir des renseignements sur l'organisation de la collecte
	xINR18/65-y: Les cellules cylindriques de la batterie au lithium avec un diam max de 18mm et une hauteur max de 65mm; "x" représente un nombre de cellules connectées en série, vide si 1; "-y" représente un numéro de cellules connectées en parallèle, vide si 1



INSTRUCTIONS D'UTILISATION

 **REMARQUE:** Avant d'utiliser cet outil, lire attentivement le mode d'emploi.

UTILISATION PRÉVUE

La machine est conçue pour percer (y compris l'avant-trou) dans le bois, le métal, le plastique, ainsi que pour diriger et retirer des pièces de fixation.

ASSEMBLAGE ET FONCTIONNEMENT

ACTION	FIGURE
AVANT UTILISATION	
Retrait de la batterie	Voir Fig. A1
Chargement la batterie	See Fig. A2
Pour plus de détails, consultez le manuel du chargeur	Voir Fig. A2
ASSEMBLAGE	
Insertion des embouts	Voir Fig. B
Retrait des embouts	Voir Fig. C
FONCTIONNEMENT	
Rotation du double mandrin	Voir Fig. D
COMMANDE DE ROTATION AVANT/ARRIÈRE  AVERTISSEMENT: Ne changez jamais la direction de la rotation lorsque le mandrin tourne, attendez qu'il soit arrêté!	Voir Fig. E1, E2, E3
COMMANDE DES DEUX VITESSES  AVERTISSEMENT: Pour éviter d'endommager les engrenages, laissez le mandrin s'arrêter complètement avant de changer les engrenages.	Voir Fig. F
Réglage du couple moteur / perçage	Voir Fig. G
COMMUTATEUR MARCHE/ARRÊT  AVERTISSEMENT: N'utilisez pas votre machine de façon prolongée à faible vitesse car il existe un risque de surchauffe interne.	Voir Fig. H

UTILISATION DU VOYANT LED (Voir Fig. H)

 **AVERTISSEMENT:** Pour allumer la lumière, appuyez sur l'interrupteur Marche/Arrêt et assurez-vous que le bouton de contrôle de la rotation est en position droite/gauche. La LED est également un témoin de capacité batterie. Elle clignote lorsque l'alimentation devient faible. L'outil et la batterie sont dotés d'un système de protection. Quand l'indicateur LED clignote rapidement puis s'arrête, le système coupe automatiquement l'alimentation de l'outil pour prolonger la durée de vie de la batterie. L'outil et/ou la batterie s'arrêteront automatiquement quand ils sont utilisés dans l'une des conditions suivantes:

• **Surcharge:** l'outil est employé d'une façon qui provoque l'utilisation de courant anormalement élevé. Dans ce cas, relâcher le bouton déclencheur de l'outil et arrêter l'appareil qui provoque la surcharge de l'outil. Ensuite, appuyer sur le bouton déclencheur pour redémarrer l'outil.

• **Surchauffe:** dans la condition ci-dessus, si l'outil ne redémarre pas, cela signifie que l'outil et la batterie sont en surchauffe. Dans ce cas, laisser l'outil et la batterie refroidir avant de appuyer sur le bouton déclencheur.

• **Basse tension de la batterie:** la capacité disponible de la batterie ne suffit pas et l'outil ne fonctionnera pas. Dans ce cas, retirer et recharger la batterie.

RESOLUTION DES PROBLEMES

1. POURQUOI LA MACHINE NE FONCTIONNE PAS LORSQUE J'APPUIE SUR LA GÂCHETTE ?

L'interrupteur de marche avant / arrière, qui est au-dessus de la gâchette, est positionné sur la fonction de verrouillage. Déverrouillez l'interrupteur de marche avant / arrière en le mettant dans la position de rotation requise. Appuyez sur la gâchette et la perceuse commencera à tourner.

2. POURQUOI LA PERCEUSE S'ARRÊTE AVANT QUE LA VIS SOIT COMPLETEMENT SERREE ?

Vérifier la position de couple du sélecteur de réglage électronique de couple. Trouver le sélecteur de réglage électronique de couple (7) à l'extrémité de la prise de préhension souple. La position 1 est la position basse du couple (force motrice de la vis) et la position 11 est la position haute (force motrice de la vis). La position  est utilisée pour le perçage. Réglez le couple électronique-bouton de réglage sur la position haute pour un meilleur résultat.

3. QUELLES SONT LES RAISONS DE LA DIFFERENCE D'AUTONOMIE DES BATTERIES

Des problèmes de temps de charge et de stockage prolongés peuvent réduire l'autonomie de la batterie. Ceci peut être corrigé après plusieurs cycles de charges et de décharges. Des conditions

de travail sévères, par exemple de vissage de grosses vis dans du bois dur, déchargeront plus rapidement la batterie que des conditions moins sévères. Ne rechargez pas votre batterie en dessous de 0°C (32°F) ni au-dessus de 45°C (113°F) car ceci affecte ses performances.

4. POURQUOI LES FORETS NE PEUVENT-ILS PAS ÊTRE INSÉRÉS DANS LA PINCE DE SERRAGE ?

Seuls des forets hexagonaux de 1/4" fonctionneront avec cette pince de serrage. Nous vous recommandons d'utiliser des forets / mèches tels que ceux fournis avec votre perceuse/visseuse.

5. POURQUOI LA PERCEUSE NE FONCTIONNE-T-ELLE PAS APRÈS AVOIR FAIT TOURNER LE DOUBLE MANDRIN ?

La perceuse ne peut fonctionner que lorsque le double mandrin est dans la bonne position, comme indiqué sur la Fig. H. Lorsque le double mandrin atteint la position correcte, vous pouvez entendre un « clic ».

ENTRETIEN

Retirer la batterie de l'outil avant de procéder à un réglage, une réparation ou un entretien.

Votre outil ne nécessite aucune lubrification ou entretien supplémentaire.

Il n'y a pas de pièces réparables par l'utilisateur dans cet outil. Ne jamais utiliser d'eau ou de nettoyants chimiques pour nettoyer l'outil. Nettoyer avec un chiffon sec. Toujours conserver l'outil motorisé dans un endroit sec. Maintenir les fentes de ventilation du moteur propres. Empêcher que les commandes de marche soient couvertes de sciure. Il est normal que des étincelles soient visibles dans les fentes de ventilation, cela n'endommagera pas l'outil motorisé.

PROTECTION DE L'ENVIRONNEMENT

 Les déchets d'équipements électriques et électroniques ne doivent pas être déposés avec les ordures ménagères. Ils doivent être collectés pour être recyclés dans des centres spécialisés. Consultez les autorités locales ou votre revendeur pour obtenir des renseignements sur l'organisation de la collecte.

DÉCLARATION DE CONFORMITÉ

Nous,
POSITEC Germany GmbH
Konrad-Adenauer-Ufer 37
50668 Köln

Déclarons ce produit
Description **WORX Perceuse/Visseuse sans fil Lithium-Ion**
Modèle **WX176 WX176.1 WX176.9 (1- désignations des pièces, illustration de la Perceuse Sans-fil)**
Fonction **Perçage/ Serrage et desserrage des vis, écrous**

Est conforme aux directives suivantes:
2006/42/EC
2011/65/EU
2004/108/EC (avant 2016/04/20)
2014/30/EU (depuis 2016/04/20)

Est conforme aux normes
EN 55014-1
EN 55014-2
EN 60745-1
EN 60745-2-1
EN 60745-2-2

La personne autorisée à compiler le dossier technique,

Nom Russell Nicholson
Adresse Positec Power Tools (Europe)Ltd,
PO Box 152, Leeds, LS10 9DS, UK



Suzhou 2016/01/05
Allen Ding
Ingénieur en chef adjoint,
Essais & Certification

1. CONTROLLO DELLE MARCE A DUE VELOCITÀ
2. CONTROLLO ROTAZIONE AVANTI/INDIETRO
3. INTERRUTTORE DI AVVIO/ARRESTO
4. IMPUGNATURA MORBIDA
5. UNITÀ BATTERIA
6. SERRATURA A SCATTO UNITÀ BATTERIA
7. MANOPOLA DI REGOLAZIONE DELLA COPPIA DI SERRAGGIO ELETTRONICA
8. MANICOTTO DI BLOCCAGGIO
9. PULSANTE DI RILASCIO DOPPIO MANDRINO
10. LUCE LED

Accessori illustrati o descritti non fanno necessariamente parte del volume di consegna.

DATI TECNICI

Codice **WX176 WX176.1 WX176.9** (1-designazione del macchinario rappresentativo del Trapano a batteria)

	WX176 WX176.1	WX176.9
Alimentazione carica batteria	100-240V ~50/60Hz	
Voltaggio	20V \equiv Max*	
Velocità senza carico	0-400/0-1500/min	
Numero di posizioni della frizione	11+1	
Coppia max	30N.m	
Capacità del mandrino	1/4" (6.35mm)	
Perforazione max.	Acciaio	10mm
	Legno	30mm
Peso dell'utensile	1.32kg	0.94kg

* Tensione misurata senza carico di lavoro. La tensione iniziale della batteria raggiunge un massimo di 20 Volt. La tensione nominale è di 18 Volt.

INFORMAZIONI SUL RUMORE

Pressione acustica ponderata A	L_{pA} : 61.0dB(A)
Potenza acustica ponderata A	L_{WA} : 72.0dB(A)

K_{PA} & K_{WA} 3.0dB (A)

Indossare la protezione per le orecchie quando la pressione sonora è superiore a

80dB(A) 

INFORMAZIONI SULLA VIBRAZIONE

I valori totali di vibrazione (somma vettoriale triassiale) sono determinati secondo lo standard EN 60745:

Foratura su metallo	Valore emissione vibrazioni $a_{h,D} = 7.24m/s^2$
	Incertezza $K = 1,5m/s^2$
Avvitamento senza impatto	Valore emissione vibrazioni $a_h = 7.24m/s^2$
	Incertezza $K = 1,5m/s^2$

Si può usare il valore totale della vibrazione dichiarata per rapportare un attrezzo all'altro e anche come verifica preliminare dell'esposizione.

AVVERTENZA: Il valore delle vibrazioni emesse durante il reale utilizzo dello strumento può differire dal valore dichiarato in base ai modi con cui viene usato lo strumento, ai seguenti esempi e ad altre variabili:

Come viene usato l'apparecchio e i materiali tagliati o forati.

Le condizioni e la buona manutenzione dello strumento.

L'uso dell'accessorio corretto per il taglio e la sua affilatura, nonché le sue buone condizioni.

La stretta sull'impugnatura e l'eventuale utilizzo di accessori antivibrazione.

L'adeguatezza dell'utilizzo dell'utensile rispetto a quanto previsto.

Questo strumento potrebbe causare la sindrome da vibrazioni mano-braccio se il suo utilizzo non viene gestito correttamente.

AVVERTENZA: Per essere precisi, una stima del livello di esposizione nelle attuali condizioni di utilizzo dovrebbe anche tenere conto di tutte le parti del ciclo operativo, come le volte in cui lo strumento viene spento e il tempo in cui viene lasciato girare a vuoto senza realmente fare il suo lavoro. Questo potrebbe ridurre significativamente il livello di esposizione sul periodo di lavoro totale. Un aiuto a minimizzare il proprio rischio di esposizione alle vibrazioni.

Conservare questo strumento sempre in conformità a queste istruzioni e mantenerlo ben lubrificato (dove appropriato).

Se lo strumento deve essere usato regolarmente,

Trapano/avvitatore con batteria agli ioni di litio

investire in accessori antivibrazione.
Evitare l'utilizzo dello strumento a temperature di 10°C o inferiori
Pianificare il programma di lavoro in modo da suddividere i lavori che implicano le maggiori vibrazioni nell'arco di più giorni.



ACCESSORI

	WX176	WX176.1	WX176.9
Batteria	1	1	/
Caricabatteria	1	1	/
16 pezzi Set punte da trapano (WA1115)	1	/	1
100 pezzi Set punte da trapano (WA1114)	/	1	/

Si raccomanda di acquistare tutti gli accessori nello stesso negozio in cui è stato acquistato l'attrezzo. Fare riferimento alla confezione dell'accessorio per altri dettagli. Il personale del negozio può aiutarvi e consigliarvi.

Dimensioni consigliate del foro pilota per le viti

	3mm	3.5mm	4mm	4.5mm
	1.5mm	2mm	2.5mm	3mm

	5mm	6mm	8mm
	3mm	3.5mm	4mm/5mm

ISTRUZIONI DI SICUREZZA PER IL TRAPANO A MANO

- Utilizzare le impugnature supplementari fornite insieme all'elettrotensile.** La perdita di controllo sull'elettrotensile può comportare il pericolo di incidenti.
- Afferrare lo strumento per le apposite maniglie quando si eseguono operazioni durante le quali l'attrezzo potrebbe entrare in contatto con cavi nascosti.** L'accessorio di taglio può venire a contatto con un cavo alimentare e la corrente può passare attraverso le parti metalliche dell'utensile e esporre l'operatore al rischio di folgorazione.

AVVERTENZA DI SICUREZZA DELL'AVVITATORE

- Tenere l'attrezzo tramite le apposite superfici isolanti quando si esegue un'operazione per la quale il dispositivo di chiusura può venire a contatto con cavi non visibili.** In questo modo, si eviterà il contatto con i fili sotto tensione, impedendo il trasferimento della stessa alle parti metalliche dell'attrezzo ed il conseguente rischio di scossa elettrica per l'operatore.







ISTRUZIONI PER LA SICUREZZA DEL PACCO BATTERIA

- Non smontare, aprire o strappare le cellule secondarie o il pacco batteria.**
- Non cortocircuitare un pacco batteria. Non conservare un pacco batteria disordinatamente in una scatola o un cassetto in cui potrebbero cortocircuitarsi tra essi o essere cortocircuitati da altri oggetti metallici.** Quando il pacco batteria non è in uso, tenerlo lontano da altri oggetti metallici come graffette, monete, chiavi, chiodi, viti e altri piccoli oggetti metallici, potrebbe avverarsi un collegamento tra i due terminali. Collegare i terminali della batteria potrebbe causare incendi o ustioni.
- Non esporre il pacco batteria a calore o fuoco. Evitare di conservarli alla luce diretta del sole.**
- Non sottoporre il pacco batteria a scosse meccaniche.**
- In caso di perdite da una cellula, evitare che il liquido entri in contatto con la pelle o gli occhi. In caso di contatto, lavare l'area interessata con abbondante acqua e consultare un medico.**
- Se si ingerisce una cellula o un pacco batteria, consultare immediatamente un medico.**
- Tenere le cellule e il pacco batteria puliti e asciutti.**
- Pulire i terminali delle cellule e del pacco batteria con un panno pulito e asciutto nel caso in cui si sporchino.**
- Il pacco batteria deve essere caricato prima dell'uso. Utilizzare sempre il caricatore corretto e consultare le istruzioni.**
- Non lasciare un pacco batteria in carica se non in uso.**
- Dopo lunghi periodi di conservazione, potrebbe essere necessario caricare e scaricare le cellule o il pacco batteria diverse volte per ottenere le massime prestazioni.**

- l) Il pacco batteria offre prestazioni ottimali se utilizzate ad una temperatura ambiente normale (20°C ± 5°C).**
- m) Quando si smaltiscono i pacchi batteria, tenere i pacchi batteria con diversi sistemi elettrochimici separati gli uni dagli altri.**
- n) Ricaricare solo con il caricatore specificato da WORX. Non utilizzare caricatori diversi da quelli forniti per l'uso specifico con l'apparecchiatura.** Un caricatore adatto ad un tipo di pacco batteria potrebbe provocare rischi d'incendi quando è usato con un altro pacco batteria.
- o) Non utilizzare un pacco batteria non progettato per l'uso con l'apparecchiatura.**
- p) Tenere il pacco batteria fuori dalla portata dei bambini.**
- q) Conservare i documenti originali del prodotto per riferimenti futuri.**
- r) Rimuovere la batteria dall'apparecchiatura, se non in uso.**
- s) Smaltire adeguatamente.**

SIMBOLI

	Per ridurre il rischio di lesioni, l'utente deve leggere il manuale di istruzioni
	Attenzione
	Indossare protezione per le orecchie
	Indossare protezione per gli occhi
	Indossare una mascherina antipolvere
	Non esporre alla pioggia o all'acqua
	Non bruciare

	Non smaltire le batterie. Portare le batterie scariche presso un punto locale di riciclaggio o di raccolta
	Indossare guanti protettivi
	Coppia di serraggio grande
	Coppia di serraggio piccola
	Legno
	Metallo
	Alta velocità
	Bassa velocità
	I prodotti elettrici non possono essere gettati tra i rifiuti domestici. L'apparecchio da rottamare deve essere portato al centro di riciclaggio per un corretto trattamento. Controllare con le autorità locali o con il rivenditore per localizzare il centro di riciclaggio più vicino
	xINR18/65-y: Batterie cilindriche agli ioni di litio con diametro di 18 mm e altezza max di 65 mm; "x" rappresenta un numero di batterie collegate in serie, vuoto se 1; "-y" rappresenta un numero di batterie collegate in parallelo, vuoto se 1

ISTRUZIONI SUL FUNZIONAMENTO

 **NOTA:** Leggere scrupolosamente il manuale delle istruzioni prima di usare l'attrezzo.

USO CONFORME ALLE NORME

L'utensile è destinato alla perforazione di legno, metallo e plastica (inclusa la realizzazione di fori pilota) e all'installazione e rimozione di dispositivi di fissaggio.

MONTAGGIO E FUNZIONAMENTO

AZIONE	FIGURA
PRIMA DEL FUNZIONAMENTO	
Rimozione del pacco batteria	Vedere Fig. A1
Caricamento della batteria Per maggiori dettagli consultare il Manuale del caricabatterie.	Vedere Fig. A2
Inserimento del pacco batteria	Vedere Fig. A3
MONTAGGIO	
Inserimento delle punte	Vedere Fig. B
Rimozione delle punte	Vedere Fig. C
FUNZIONAMENTO	
Rotazione del doppio mandrino	Vedere Fig. D
CONTROLLO ROTAZIONE AVANTI/INDIETRO  ATTENZIONE: Non invertire mai la direzione di rotazione mentre il mandrino è in movimento. Attendere l'arresto!	Vedere Fig. E1, E2, E3
CONTROLLO DELLE MARCE A DUE VELOCITÀ  ATTENZIONE: Per evitare danni agli ingranaggi lasciare sempre che il mandrino si arresti completamente prima di cambiare velocità.	Vedere Fig. F
Impostazione della coppia di serraggio di trapanatura/avvitatura	Vedere Fig. G

INTERRUTTORE DI AVVIO/ARRESTO

 **ATTENZIONE:** Non usare per periodi prolungati a bassa velocità perché internamente si crea un calore eccessivo.

Vedere Fig. H

UTILIZZO DELLA SPIA LED (Vedere Fig. H)

 **ATTENZIONE:** Per accendere la luce, premere l'interruttore On/Off e assicurarsi il comando di rotazione avanti/indietro sia a destra/sinistra. Il LED è anche un indicatore della capacità della batteria. Lampeggia quando il livello di carica è basso.

L'utensile e la batteria sono muniti di un sistema di protezione. Quando la spia LED lampeggia rapidamente e poi si spegne, il sistema interromperà automaticamente l'alimentazione all'utensile per estendere la durata della batteria. L'utensile si arresta automaticamente durante il funzionamento se l'utensile e/o la batteria si trovano in una delle seguenti condizioni:

- **Sovraccarico:** l'utensile viene fatto funzionare in modo tale da generare una corrente eccessivamente elevata. In tal caso, rilasciare l'interruttore di attivazione sull'utensile e interrompere l'applicazione che ha causato il sovraccarico dell'utensile. Quindi tirare nuovamente l'interruttore di attivazione per riavviarlo.

- **Surriscaldamento:** Nella condizione di cui sopra, se l'utensile non viene avviato, l'utensile e la batteria sono sovraccarichi. In tal caso, lasciare che l'utensile e la batteria si raffreddino prima di tirare nuovamente l'interruttore di attivazione.

- **Bassa tensione della batteria:** la capacità rimanente della batteria è troppo bassa e l'utensile non può funzionare. In tal caso, rimuovere e ricaricare la batteria.

SOLUZIONE DI PROBLEMI

1. PERCHÉ IL TRAPANO NON FUNZIONA QUANDO LO ACCENDO?

Il regolatore di rotazione normale e inversa, situato sopra l'apposito tasto a scatto è posizionato nella funzione di blocco. Attivare la funzione di rotazione richiesta, spostando la levetta nella relativa direzione. Premere nuovamente il tasto e il trapano inizierà a ruotare.

2. IL TRAPANO SI ARRESTA PRIMA CHE LA VITE SIA COMPLETAMENTE AVVITATA. PERCHÉ?

Verificare la posizione della Manopola di regolazione elettronica della coppia. La Manopola di regolazione elettronica della coppia (7) si trova all'estremità dell'impugnatura morbida. La posizione 1 è la coppia di serraggio più bassa (forza di avvitemento) e la posizione 11 è la forza di serraggio più alta (forza di avvitemento). La

posizione  è per il funzionamento del trapano. Regolare la Manopola di regolazione della coppia di serraggio in una posizione più alta per ottenere un risultato migliore.

3. RAGIONI DI UNA DIVERSA DURATA DI ESERCIZIO DELL'UNITÀ BATTERIA

I problemi relativi ai tempi di caricamento elencati sopra e un prolungato non utilizzo di un'unità batteria provocano la riduzione della durata d'esercizio dell'unità batteria stessa. Questo inconveniente può essere risolto solamente grazie ad un utilizzo più continuo e a diverse operazioni di caricamento e scaricamento con l'uso del trapano. Condizioni di lavoro più pesanti, come ad esempio l'inserimento di viti di grandi dimensioni nel legno duro, provocano un consumo più rapido della batteria rispetto a condizioni di lavoro leggere. Non ricaricare l'unità batteria con temperature al di sotto di 0°C (32°F) e al di sopra di 45°C (113°F) poiché quest'operazione incide sul rendimento della batteria stessa.

4. PERCHÉ NON SI RIESCONO A INSERIRE LE PUNTE DEL TRAPANO NEL COLLARE ?

In questo collare è possibile inserire solamente le punte a sezione esagonale da 1/4". Consigliamo di utilizzare le punte fornite con il proprio Trapano avvitatore.

5. PERCHÉ IL TRAPANO NON FUNZIONA DOPO AVERE RUOTATO IL DOPPIO MANDRINO?

Il trapano funziona solamente se il doppio mandrino si trova nella posizione corretta, come illustrato nella Figura H. Quando il doppio mandrino raggiunge la posizione corretta si avverte un clic.



MANUTENZIONE

Rimuovere il pacco batteria dall'utensile prima di eseguire qualsiasi regolazione, riparazione o manutenzione.

L'attrezzo non richiede di lubrificazione o manutenzione aggiuntiva.

All'interno dell'attrezzo non ci sono parti riparabili da parte dell'utente. Non usare mai acqua o detergenti chimici per pulire l'attrezzo. Pulire con un panno asciutto. Conservare sempre gli attrezzi elettrici in luoghi asciutti. Tenere pulite le aperture di ventilazione del motore. Tenere puliti dalla polvere tutti i controlli operativi. La formazione di scintille all'interno delle aperture di ventilazione, è un fenomeno normale che non crea danni all'attrezzo.

TUTELA AMBIENTALE

 I prodotti elettrici non possono essere gettati tra i rifiuti domestici. L'apparecchio da rottamare  deve essere portato al centro di riciclaggio per un corretto trattamento. Controllare con le autorità locali o con il rivenditore per localizzare il centro di riciclaggio più vicino.

DICHIARAZIONE DI CONFORMITÀ

NOI,
POSITEC Germany GmbH
Konrad-Adenauer-Ufer 37
50668 Köln

Dichiara che l'apparecchio,
Descrizione **WORX Trapano/avvitatore con batteria agli ioni di litio**
Codice **WX176 WX176.1 WX176.9 (1- designazione del macchinario rappresentativo del Trapano a batteria)**
Funzioni **Perforazione/ Serraggio e rimozione di viti e dadi**

È conforme alle seguenti direttive:
2006/42/EC
2011/65/EU
2004/108/EC (prima 2016/04/20)
2014/30/EU (dal 2016/04/20)

Conforme a,
EN 55014-1
EN 55014-2
EN 60745-1
EN 60745-2-1
EN 60745-2-2

Il responsabile autorizzato alla compilazione della documentazione tecnica,
Nome Russell Nicholson
Indirizzo Positec Power Tools (Europe)Ltd,
PO Box 152, Leeds, LS10 9DS, UK



Suzhou 2016/01/05
Allen Ding
Vice capo ingegnere,
testing e certificazione

Trapano/avvitatore con batteria agli ioni di litio

1. CONTROL DE LA CAJA DE CAMBIO DE VELOCIDADES
2. ROTACIÓN HACIA ADELANTE Y EN REVERSA
3. INTERRUPTOR DE ENCENDIDO/APAGADO
4. SUJECCIÓN ERGONÓMICA
5. BATERÍA
6. BLOQUEO DE LA BATERÍA
7. RUEDA DE AJUSTE DEL PAR ELECTRÓNICO
8. MANGUITO DE BLOQUEO DEL PORTAHERRAMIENTA
9. BOTÓN DE DESBLOQUEO DEL PORTABROCAS DOBLE
10. LUZ DE LED

Los accesorios ilustrados o descritos pueden no corresponder al material suministrado de serie con el aparato.

CARACTERÍSTICAS TÉCNICAS

Modelo **WX176 WX176.1 WX176.9** (1- denominaciones de maquinaria, representantes de Taladro a batería)

	WX176 WX176.1	WX176.9
Voltaje del cargador	100-240V ~50/60Hz	
Tensión nominal	20V \equiv Max*	
Velocidad sin carga nominal	0-400/0-1500/min	
Posiciones de embrague	11+1	
Torque máximo	30N.m	
Capacidad del Mandril	1/4" (6.35mm)	
Capacidad de perforación	Acero	10mm
	Madera	30mm
Peso	1.32kg	0.94kg

* Voltaje medido sin carga. El voltaje inicial máximo de la batería es de 20 voltios. El voltaje nominal es de 18 voltios.

INFORMACIÓN DE RUIDO

Nivel de presión acústica ponderada L_{pA} : 61.0dB(A)

Nivel de potencia acústica ponderada L_{WA} : 72.0dB(A)

K_{PA} & K_{WA} 3.0dB (A)

Utilice protección auditiva cuando la presión acústica sea superior a 80dB(A) 

INFORMACIÓN DE VIBRACIÓN

Valores totales de vibración (suma vectorial triangular) determinados según la norma EN 60745:

Taladrar metal	Valor de emisión de vibración $a_{h,D} = 7.24m/s^2$
	Incertidumbre $K = 1,5m/s^2$
Atornillar sin impacto	Valor de emisión de vibración $a_h = 7.24m/s^2$
	Incertidumbre $K = 1,5m/s^2$

El valor total de vibración declarado se puede utilizar para comparar una herramienta con otra y también en una evaluación preliminar de exposición.

 **ADVERTENCIA:** El valor de emisión de vibraciones durante el uso de la herramienta podría ser distinto al valor declarado dependiendo de la forma en que se use la herramienta según las condiciones siguientes, y otras variaciones sobre el uso de la herramienta:
Cómo se utiliza la herramienta y se cortan o perforan los materiales.
Si la herramienta se encuentra en buenas condiciones de mantenimiento.
Si se utiliza el accesorio correcto para la herramienta y se garantiza que está afilado y en buenas condiciones.
Si se agarran las asas firmemente y se utilizan accesorios antivibración.
Y si la herramienta se utiliza según su diseño y estas instrucciones.

Esta herramienta podría causar síndrome de vibración del brazo y la mano si no se utiliza correctamente.

 **ADVERTENCIA:** Para conseguir una mayor precisión, debe tenerse en cuenta una estimación del nivel de exposición en condiciones reales de todas las partes del ciclo de uso, como los tiempos durante los que la herramienta está apagado o cuando esta en funcionamiento pero no está realizando ningún trabajo. Ello podría reducir notablemente el nivel de exposición sobre el periodo de carga total.

Taladro/atornillador con batería de iones de litio

ES





Ayuda a minimizar el riesgo de exposición a la vibración.
 Utilice SIEMPRE cinceles, brocas y cuchillas afiladas.
 Mantenga esta herramienta de acuerdo con estas instrucciones y bien lubricada (si es necesario).
 Si la herramienta se utiliza regularmente, invierta en accesorios antivibración.
 Evite el uso de herramientas a temperaturas de 10°C o menos.
 Planifique su programa de trabajo para distribuir el uso de la herramienta a lo largo de varios días.

ACCESORIOS

	WX176	WX176.1	WX176.9
Pack de Batería	1	1	/
Cargador	1	1	/
Juego de brocas, 16 uds. (WA1115)	1	/	1
Juego de brocas, 100 uds. (WA1114)	/	1	/

Recomendamos que adquiera todos sus accesorios en el mismo establecimiento donde compró la herramienta. Consulte los estuches de los accesorios para más detalles. El personal del establecimiento también puede ayudar y aconsejar.

Tamaño del orificio guía recomendado para tornillos

	3mm	3.5mm	4mm	4.5mm
	1.5mm	2mm	2.5mm	3mm
	5mm	6mm	8mm	
	3mm	3.5mm	4mm/5mm	

ADVERTENCIAS DE SEGURIDAD

- Utilice las asas auxiliares suministradas con la herramienta.** La pérdida de control puede causar lesiones personales.
- Sostenga la herramienta por las empuñaduras aislantes cuando realice una operación donde la herramienta de corte puede entrar en contacto con cableado oculto.** El contacto de la pieza cortante con un cable de corriente podría cargar de electricidad las piezas metálicas expuestas de la herramienta y provocar una descarga eléctrica al usuario.

ADVERTENCIA DE SEGURIDAD SOBRE EL DESTORNILLADOR

- Sujete la herramienta eléctrica por las superficies de empuñadura aisladas cuando esté realizando una tarea durante la que el destornillador pueda entrar en contacto con un cable oculto. De este modo se evitará cualquier tipo de descarga provocada por el corte de cables o piezas con corriente.**









ADVERTENCIAS DE SEGURIDAD PARA LA BATERÍA

- No desmonte, abra o destruya las pilas o las baterías recargables.**
- No provoque un cortocircuito en la batería. No almacene las baterías de forma descuidada en una caja o cajón donde podría provocar un cortocircuito entre ellas o mediante otros objetos metálicos.** Cuando la batería no esté siendo utilizada, manténgala alejada de objetos metálicos, como clips de papel, monedas, llaves, clavos, tornillos u otros objetos metálicos pequeños, que pueden posibilitar la conexión de un borne con otro. Al provocar un cortocircuito con los bornes de la batería se pueden sufrir quemaduras o generar un incendio.
- No exponga las baterías al calor o al fuego. No las guarde expuestas directamente al sol.**
- No exponga las baterías a impactos mecánicos.**
- En caso de que la batería tenga fugas de líquido, no permita que el líquido entre en contacto con la piel o los ojos. Si se produce el contacto, lave la zona afectada con grandes cantidades de agua y acuda a un médico.**
- Acuda a un médico inmediatamente si se ha ingerido una pila o una batería.**
- Mantenga las baterías limpias y secas.**
- Limpie los bornes de la batería con un paño limpio si se ensucian.**
- Cargue la batería antes de utilizarla. Consulte siempre estas instrucciones y aplique el procedimiento de carga adecuado.**
- No deje la batería cargándose durante prolongados períodos de tiempo cuando no se utilice.**
- Después de prolongados períodos de almacenamiento, puede que sea necesario cargar y descargar la batería varias veces para obtener el máximo rendimiento.**

- l) **Las baterías recargables proporcionan mejor rendimiento cuando se utilizan a temperatura ambiente normal (20°C ± 5°C).**
- m) **Al eliminar las baterías, mantenga las baterías de distinto sistema electroquímico separadas unas de otras.**
- n) **Recargue solo con el cargador indicado por WORX.** No utilice ningún otro cargador que no sea el específicamente proporcionado para el uso con este equipo. El cargador adecuado para un tipo de baterías puede provocar un incendio si se utiliza con otro tipo de baterías.
- o) **No utilice ninguna batería distinta a la diseñada para utilizarse con el aparato.**
- p) **Mantenga la batería fuera del alcance de los niños.**
- q) **Conserve la documentación original del producto por si tuviera que consultarla en otro momento.**
- r) **Extraiga la batería del aparato cuando no lo utilice.**
- s) **Deshágase del producto correctamente.**

SÍMBOLOS

	Para reducir el riesgo de lesión, lea el manual de instrucciones
	Advertencia
	Utilice protección auditiva
	Utilice protección ocular
	Utilice una máscara antipolvo
	No exponer a la lluvia o al agua
	No quemar
	Utilizar guantes de protección

	No tirar las baterías. Las baterías agotadas deben llevarse al punto local de recogida o reciclaje de residuos
	Par alto
	Par bajo
	Madera
	Metal
	Alta velocidad
	Baja velocidad
	Los residuos de aparatos eléctricos y electrónicos no deben depositarse en la basura doméstica. Se deben reciclar en las instalaciones especializadas. Consulte a las autoridades locales o el establecimiento para saber cómo reciclar estos productos
	xINR18/65-y: Celdas de batería de ion-litio cilíndricas con un diámetro y altura máximos de 18 y 65 mm, respectivamente; la "x" representa un número de celdas conectadas en serie (en blanco si es 1); "-y" representa un número de celdas conectadas en paralelo (en blanco si es 1)



INSTRUCCIONES DE FUNCIONAMIENTO

 **NOTA:** Antes de usar la herramienta lea el manual de instrucciones detenidamente.

UTILIZACIÓN REGLAMENTARIA

La máquina está diseñada para taladrar (incluido orificios piloto) madera, metal y plástico, así como para enroscar y desenroscar elementos de tornillería.

MONTAJE Y FUNCIONAMIENTO

ACCIÓN	FIGURA
ANTES DE UTILIZAR	
Extracción de la batería	Ver Fig. A1
Carga de la batería Encontrará más información en el manual del cargador	Ver Fig. A2
Instalación de la batería	Ver Fig. A3
MONTAJE	
Inserción de brocas	Ver Fig. B
Extracción de brocas	Ver Fig. C
FUNCIONAMIENTO	
Rotación del portabrocas doble	Ver Fig. D
CONTROL DE GIRO ADELANTE/ATRÁS  ADVERTENCIA: ¡Nunca cambie la dirección de rotación cuando el mandril está girando; espere hasta que se haya detenido!	Ver Fig. E1, E2, E3
CONTROL DE ENGRANAJES DE DOS VELOCIDADES  ADVERTENCIA: Para evitar que se produzcan daños en los engranajes, deje que el portabrocas se pare completamente antes de cambiar de engranaje.	Ver Fig. F
Ajuste del par de atornillado/taladrado	Ver Fig. G

INTERRUPTOR DE ENCENDIDO / APAGADO

 **ADVERTENCIA:** No utilice la herramienta a velocidad baja por períodos largos, ya que se producirá un exceso de calor en el interior de la misma.

Ver Fig. H

USO DE LA LUZ LED (VER FIG. H)

 **ADVERTENCIA:** Para encender la luz, presione el interruptor de encendido y apagado y asegúrese de que el controlador de giro hacia adelante y giro inverso se encuentra en la posición derecha o izquierda, respectivamente. La luz LED indica también la capacidad de la batería, parpadeando si el nivel de energía restante es bajo. La herramienta y la batería están equipadas con un sistema de protección. Cuando la luz LED parpadea rápidamente y se apaga significa que el sistema está desconectando la alimentación de la herramienta automáticamente para alargar la duración de la batería. La herramienta se detiene automáticamente si la herramienta o la batería se encuentran en alguna de las siguientes condiciones:

- **Sobrecarga:** La herramienta se utiliza de forma que consume una corriente anormalmente elevada. En este caso, suelte el interruptor de accionamiento de la herramienta y detenga la actividad que ha causado la sobrecarga. Después pulse el interruptor de accionamiento de nuevo para volver a ponerla en marcha.
- **Sobrecalentamiento:** la herramienta no se pone en marcha porque la herramienta y la batería están excesivamente calientes. En este caso, deje que la batería y la herramienta se enfríen antes de volver a apretar el interruptor de accionamiento.
- **Voltaje de la batería bajo:** la capacidad disponible de la batería es demasiado baja y la herramienta no funcionará. En este caso quite la batería y recárguela.

SOLUCIÓN DE PROBLEMAS

1. POR QUÉ EL TALADRO NO SE ENCIENDE AL PRESIONAR EL INTERRUPTOR ?

El inversor situado en la parte superior del gatillo, está colocado en la función de bloqueo. Desbloquéelo colocándolo a la izquierda o a la derecha luego accione el gatillo.

2. EL TALADRO SE DETIENE ANTES DE QUE EL TORNILLO ESTÉ COMPLETAMENTE APRETADO. POR QUÉ ?

Verifique la posición del dial de ajuste electrónico del par. El dial de ajuste electrónico del par (7) se encuentra al final de la empuñadura blanda. La posición 1 corresponde al par más bajo y la posición 11 al par más alto. La posición  corresponde a la función taladro. Suba o baje el ajuste de la rueda de ajuste del par electrónico según sus necesidades para mejorar los resultados.

3. RAZONES DE LOS DISTINTOS TIEMPOS DE FUNCIONAMIENTO DEL PACK DE BATERÍA.

Los problemas de tiempo de carga, como se señaló arriba, y el hecho de no haber usado la batería por un largo tiempo, reducen el rendimiento del pack de batería. Esto puede remediarse luego de varios ciclos de carga/descarga, utilizando su taladro. Condiciones severas de trabajo, como por ejemplo tornillos grandes en madera dura, agotarán más rápido la energía de la batería que si se trabajara en condiciones más suaves. No recargue su pack de batería por debajo de 0°C (32°F) ni por encima de 45°C (113°F), ya que esto afectará el rendimiento.

4. ¿POR QUÉ NO SE PUEDEN INSERTAR BROCAS EN LA BOQUILLA?

Esta boquilla solo es compatible con las brocas hexagonales de 1/4". Se recomienda utilizar brocas y puntas iguales que las que se suministran con el destornillador.

5. ¿POR QUÉ NO FUNCIONA EL TALADRO DESPUÉS DE GIRAR EL PORTABROCAS DOBLE?

El taladro solo funciona cuando el portabrocas doble se encuentra en la posición correcta indicada en la posición H. Cuando el portabrocas doble llega a la posición correcta se escucha un chasquido.

MANTENIMIENTO

Antes de empezar cualquier tarea de ajuste, mantenimiento o reparación, debe extraerse la batería de la herramienta.

Su herramienta eléctrica no requiere de lubricación ni mantenimiento adicional.

No posee piezas en su interior que puedan ser reparadas por el usuario. Nunca emplee agua o productos químicos para limpiar su herramienta. Use simplemente un paño seco. Guarde siempre su herramienta en un lugar seco. Mantenga limpias las ranuras de ventilación del motor. Mantenga todos los controles de funcionamiento libres de polvo. La observación de chispas que destellan bajo las ranuras de ventilación indica un funcionamiento normal que no dañará su herramienta.

PROTECCIÓN AMBIENTAL

 Los residuos de aparatos eléctricos y electrónicos no deben depositarse en la basura doméstica. Se deben reciclar en las instalaciones especializadas. Consulte a las autoridades locales o el establecimiento para saber cómo reciclar estos productos.

DECLARACIÓN DE CONFORMIDAD

Los que reciben,
POSITEC Germany GmbH
Konrad-Adenauer-Ufer 37
50668 Köln

Declaran que el producto,
Descripción: **WORX Taladro/atornillador con batería de iones de litio**
Modelo: **WX176 WX176.1 WX176.9 (1-designación de maquinaria, representante de Taladro a batería)**
Función: **Taladrar/Apretar y aflojar tornillos y tuercas**

Cumple con las siguientes Directivas,
2006/42/EC
2011/65/EU
2004/108/EC (antes del 20/4/2016)
2014/30/EU (a partir del 20/4/2016)

Cumple las normativas
EN 55014-1
EN 55014-2
EN 60745-1
EN 60745-2-1
EN 60745-2-2

La persona autorizada para componer el archivo técnico,
Nombre Russell Nicholson
Dirección Positec Power Tools (Europe) Ltd, PO Box 152, Leeds, LS10 9DS, UK



Suzhou 2016/01/05
Allen Ding
Ingeniero Jefe Adjunto. Pruebas y Certificación.

Taladro/atornillador con batería de iones de litio

ES

- 1. KNOP VOOR INSTELLEN MECHANISCHE SNELHEID**
- 2. KNOP VOOR LINKS/RECHTS DRAAIEN**
- 3. AAN/UIT-SCHAKELAAR**
- 4. ZACHTE HANDGREEP**
- 5. ACCUPACK**
- 6. ONTGRENDELKNOP ACCUPACK**
- 7. ELEKTRONISCH WIEL VOOR HET INSTELLEN VAN DE KOPPELSNELHEID**
- 8. VERGRENDINGSBUS SPANHULS**
- 9. VRIJGAVEKNOP DUBBELE KLEM**
- 10. LEDLAMPJE**

Niet alle afgebeelde of beschreven toebehoren worden standaard meegeleverd.

TECHNISCHE GEGEVENS

Type **WX176 WX176.1 WX176.9** (1-aanduiding van machines, kenmerkend voor accu-boormachine)

	WX176 WX176.1	WX176.9
Spanning acculader	100-240V ~50/60Hz	
Spanning	20V Max*	
Toerental onbelast	0-400/0-1500/min	
Aantal koppelstanden	11+1	
Max. Koppel	30N.m	
Spanwijdte boorhouder	1/4" (6.35mm)	
Max. boorcapaciteit in	Staal	10mm
	Hout	30mm
Gewicht	1.32kg	0.94kg

* **Spanning gemeten zonder belasting. Beginspanning batterij bereikt maximum 20 volt. Nominale spanning is 18 volt.**

GELUIDSPRODUCTIE

A-gewogen geluidsdruk	L_{pA} : 61.0dB(A)
A-gewogen geluidsvermogen	L_{WA} : 72.0dB(A)
K_{PA} & K_{WA}	3.0dB (A)

Draag gehoorbescherming indien de geluidsdruk hoger is dan

80dB(A)

TRILLINGSGEGEVENS

Totale trillingswaarden (som triaxvector) bepaald volgens EN 60745:

Boren in metaal	Trillingswaarde $a_{h,D} = 7.24m/s^2$
	Onzekerheid $K = 1,5m/s^2$
Schroeven draaien zonder impulsen	Trillingswaarde $a_h = 7.24m/s^2$
	Onzekerheid $K = 1,5m/s^2$

De opgegeven totale trillingswaarde kan worden gebruikt om een gereedschap met een ander te vergelijken en kan ook dienen als een voorlopige beoordeling van de blootstelling.

! **WAARSCHUWING:** De mate van trilling tijdens gebruik van deze vermogensmachine kan verschillen van de nominale waarde, afhankelijk van de wijze waarop de machine wordt gebruikt, zoals in de volgende voorbeelden:

Hoe de machine gebruikt wordt en hoe het materiaal gesneden of geboord wordt.

De conditie en de onderhoudstoestand van de machine. Gebruik van de juiste toebehoren. Zorg ervoor dat ze scherp zijn en in goede conditie.

De wijze waarop de handvatten worden vastgehouden en het gebruik van toebehoren die trillingen verminderen.

De machine moet gebruikt worden zoals door de ontwerper bedoeld is en in overeenstemming met deze instructies.

Deze machine kan een trillingssyndroom in hand en arm veroorzaken als hij niet op de juiste wijze gehanteerd wordt.



! **WAARSCHUWING:** Voor de nauwkeurigheid moet bij een schatting van het blootstellingsniveau in de feitelijke gebruiksomstandigheden rekening worden gehouden met alle delen van de bewerking, zoals het moment dat de machine wordt uitgeschakeld en de tijden waarop de machine loopt zonder daadwerkelijk gebruikt te worden. Dit kan het blootstellingsniveau over de totale werkperiode aanzienlijk verminderen. De blootstelling aan trillingen verminderen. Gebruik ALTIJD scherpe beitels, boren en zaagbladen. Onderhoud de machine volgens deze instructies en houd hem goed gesmeerd (voor zover van toepassing). Wordt de machine geregeld gebruikt, schaf dan toebehoren tegen trillingen aan. Vermijd het gebruik bij temperaturen van 10°C of minder. Plan de werkzaamheden zodat de taken met veel trillingen over een aantal dagen verspreid worden.



TOEBEHOREN

	WX176	WX176.1	WX176.9
Accupack	1	1	/
Lader	1	1	/
16 st boorbitset (WA1115)	1	/	1
100 st boorbitset (WA1114)	/	1	/

Wij adviseren u alle accessoires te kopen in de winkel waar u het gereedschap heeft aangekocht. Kijk op de verpakking van accessoires voor meer informatie. Ook het winkelpersoneel kan u helpen en adviseren.

Aanbevolen grootte pilootgat voor schroeven

	3mm	3.5mm	4mm	4.5mm
	1.5mm	2mm	2.5mm	3mm

	5mm	6mm	8mm
	3mm	3.5mm	4mm/5mm

AANBEVOLEN GROOTTE PILOOTGAT VOOR SCHROEVEN

1. Gebruik de bij het gereedschap geleverde extra handgrepen. Controleverlies kan tot verwonding leiden.
2. Houd het gereedschap vast bij de geïsoleerde handvatten als u een actie onderneemt waarbij het priemende gereedschap in contact kan komen met verborgen kabels. Contact met een draad die onder stroom staat, zorgt ervoor dat de metalen delen van de machine ook onder stroom komen te staan, waardoor u een elektrische schok kunt krijgen.

VEILIGHEIDSWAARSCHUWING MET BETREKKING TOT SCHROEVENDRAAIER

1. Houd het elektrische gereedschap bij de geïsoleerde handgrepen vast tijdens het uitvoeren van werk op plaatsen waar het metaal in contact kan komen met verborgen kabels. Contact met een draad

die onder stroom staat, zorgt ervoor dat de metalen delen van de machine ook onder stroom komen te staan, waardoor u een elektrische schok kunt krijgen.







VEILIGHEIDSINSTRUCTIES VOOR HET ACCUPACK

- a) Batterijcellen en accupacks mogen niet gedemonteerd, geopend of vernietigd worden.
- b) Sluit accupacks niet kort. Bewaar accupacks niet willekeurig in een doos of lade waar ze elkaar kunnen kortsluiten of door geleidende voorwerpen kortgesloten kunnen worden. Houd het accupack op een afstand van andere metalen voorwerpen als paperclips, muntstukken, sleutels, nagels, schroeven en andere kleine metalen voorwerpen die de contacten van de accupack kunnen verbinden. Kortgesloten contacten van accupacks kunnen brandwonden of brand veroorzaken.
- c) Stel accupacks niet bloot aan warmte of vuur. Vermijd opslag in direct zonlicht.
- d) Stel accupacks niet bloot aan mechanische schokken.
- e) Als een accu lekt dient men voorzichtig te zijn dat de vloeistof niet in contact komt met de huid of de ogen. Als dat toch gebeurt spoelt men de huid onder stromend water en raadpleeg men een arts.
- f) Raadpleeg meteen een arts wanneer een batterij of accupack is ingeslikt.
- g) Houd batterijcellen en accupacks schoon en droog.
- h) Veeg de aansluitingen van het accupack schoon met een droge doek als ze vuil zijn geworden.
- i) Accupacks moeten voor gebruik worden opgeladen. Lees de gebruiksaanwijzing voor de juiste laadinstructies.
- j) Laat accupacks niet langdurig opladen als ze niet worden gebruikt.
- k) Na een lange opslagperiode kan het nodig zijn het accupack enkele keren op te laden en te ontladen voor een optimale prestatie.
- l) Accupacks presteren het best bij normale kamertemperatuur (20 °C ± 5 °C).
- m) Wanneer u accupacks wegwerpt, dient u accupacks van verschillende elektrochemische systemen van elkaar afgezonderd te houden.
- n) Laad alleen op met een lader met de technische gegevens van WORX. Gebruik geen andere lader dan de lader die specifiek voor dat doel met de apparatuur is meegeleverd. Een lader voor één type accupack geschikt is kan een brandgevaar inhouden wanneer gebruikt met een ander type.
- o) Gebruik geen accupack dat niet bedoeld is voor gebruik met deze apparatuur.

- p) Houd accupacks buiten het bereik van kinderen.
- q) Bewaar de oorspronkelijke instructies van het product voor latere gebruik.
- r) Verwijder het batterijpakket uit de apparatuur als het niet in gebruik is.
- s) Volg de juiste procedure voor afvalverwijdering na afdanken van dit apparaat .

SYMBOLEN

	Om het risico op letsels te beperken, moet u de gebruikershandleiding lezen
	Waarschuwing
	Draag oorbescherming
	Draag oogbescherming
	Draag een stofmasker
	Niet blootstellen aan regen of water
	Niet verbranden
 Li-Ion	Batterijen niet weggooien. Breng lege accu's naar een recyclecentrum of inzamelpunt voor chemisch afval bij u in de buurt.
	
	Draag beschermende handschoenen

	Grote koppel
	Kleine koppel
	Hout
	Metaal
	Hoge snelheid
	Lage snelheid
	Afgedankte elektrische producten mogen niet bij het normale huisafval terechtkomen. Breng deze producten waar mogelijk naar een recyclecentrum bij u in de buurt. Vraag de verkoper of de gemeente informatie en advies over het recyclen van elektrische apparatuur.
	xINR18/65-y: Cilindrische lithiumionbatterijcellen met maximale diameter van 18mm en maximale hoogte van 65mm; "x" staat voor een aantal cellen dat in serie is aangesloten, blanco indien 1; "-y" staat voor een aantal cellen dat parallel is aangesloten, leeg indien 1

BEDIENINGSINSTRUCTIES

 **OPMERKING:** Lees het instructieboekje aandachtig voor gebruik van het gereedschap.

GEBRUIK VOLGENS BESTEMMING

De machine is bedoeld om te boren (inclusief geleidegat) in hout, metaal en plastic, alsook om bevestigingsmiddelen te plaatsen en verwijderen.

ASSEMBLAGE EN BEDIENING

ACTIE	FIGUUR
VOOR GEBRUIK	
De accu verwijderen	Zie Fig. A1
De batterij opladen Meer informatie vindt u in de handleiding van de oplader	Zie Fig. A2
De accu installeren	Zie Fig. A3
ASSEMBLAGE	
Het aanbrengen van bits	Zie Fig. B
Het uitnemen van bits	Zie Fig. C
BEDIENING	
De dubbele klem draaien	Zie Fig. D
VOOR/ACHTERWAARTSE ROTATIE INSTELLEN  WAARSCHUWING: Verander nooit de draairichting terwijl de boormachine draait, wacht tot deze is gestopt!	Zie Fig. E1, E2, E3
KNOP VOOR INSTELLEN MECHANISCHE SNELHEID  WAARSCHUWING: Om schade te vermijden, laat de klem altijd tot een volledige stop komen voordat u de tandwielen vervangt.	Zie Fig. F
De boor/schroevendraaier snelheid instellen	Zie Fig. G
AAN/UIT-SCHAKELAAR  WAARSCHUWING: Niet langdurig gebruiken met een lage snelheid vanwege de warmte die daardoor wordt gegenereerd.	Zie Fig. H

HET LED-LAMPJE GEBRUIKEN (Zie Fig. H)

 **WAARSCHUWING:** Om de lamp in te schakelen, drukt u op de aan/uit-schakelaar en controleert u of de rotatiebesturing vooruit/achteruit in de positie rechts/links staat.

De led geeft ook de capaciteit van de batterij aan. Hij knippert als de batterij leegraakt.

Het gereedschap en de accu zijn voorzien van een beschermingssysteem. Als de LED-diode snel knippert en vervolgens uitgaat, sluit dit systeem de stroomtoevoer vanuit accu naar het gereedschap automatisch af, om zo de levensduur van de accu te verlengen. Het gereedschap komt tijdens het gebruik automatisch tot stilstand als het wordt blootgesteld aan een van de volgende omstandigheden:

- **Overbelasting:** Het gereedschap wordt gebruikt op een manier die afname van een abnormaal grote hoeveelheid stroom veroorzaakt. Laat in dit geval de trekker los en stop het gebruik van het gereedschap, dat de overbelasting veroorzaakte. Druk de trekker vervolgens in om het gereedschap weer op te starten.
- **Oververhitting:** In dit geval, d.w.z. als het gereedschap niet meer opstart, zijn het gereedschap en de accu oververhit. Laat het gereedschap en de accu afkoelen voordat u de trekker opnieuw indrukt.
- **Lage accuspanning:** De restcapaciteit van de accu is te laag en het gereedschap zal met deze accu niet meer functioneren. Neem de accu in dit geval uit het gereedschap en laad hem opnieuw op.

PROBLEEMOPLOSSINGEN

1. WAAROM SCHAKELT DE BOORMACHINE NIET IN ALS IK OP DE SCHAKELAAR DUW?

De knop voor het kiezen van de draairichting, bovenop de schakelaar, is vergrendeld. Zet de knop in de gewenste stand, druk de trekker in en de boor begint te draaien.

2. WAAROM STOPT DE BOORMACHINE VOORDAT DE SCHROEF HELEMAAL VASTZIT?

Controleer de positieve van de Elektronische koppelaanpassende plaat. De Elektronische koppelaanpassende plaat (7) bevindt zich op het einde van de zachte handgreep. Stand 1 is de laagste koppel (schroevende kracht) en stand 11 is de hoogste koppel (schroevende kracht). De stand 11 dient voor het boren. Schakel het elektronische wiel voor de koppelregeling in een hogere stand voor een beter resultaat.

3. REDENEN VOOR VERSCHILLENDE ACCUDUUR

Problemen met de oplaadtijden, zoals hierboven, en als u het accupack lange tijd niet gebruikt hebt, verkorten de werkduur van het accupack. Dit kan worden gecorrigeerd door het accupack een paar keer op te laden en weer leeg te laten lopen doordat u de zaag heeft gebruikt. Laad het accupack niet op bij temperaturen onder de 0°C (32°F) en boven de

45°C (113°F) aangezien dit een slecht effect heeft op de prestaties.

4. WAAROM KUNNEN ER GEEN BOREN IN DE ASHALS WORDEN INGEBRACHT?

Alleen zeshoekige 1/4" bits zullen in deze ashals kunnen worden ingebracht. We bevelen het gebruik van dezelfde boren/bits aan als die, die bij uw Switchdriver werden geleverd.

5. WAAROM WERKT DE BOOR NIET NA HET DRAAIEN AAN DE DUBBELE KLEM?

De boor kan alleen werken als de dubbele klem zich in de correcte positie bevindt, zoals afgebeeld op Afbeelding H. Als de dubbele klem in de correcte positie wordt gebracht, dan hoort u een "klik".

ONDERHOUD

Verwijder het accu uit het gereedschap voordat u aanpassingen of onderhoudswerkzaamheden uitvoert.

Uw gereedschap vereist geen smering of onderhoud.

Dit gereedschap bevat geen onderdelen die door de gebruiker dienen te worden onderhouden. Gebruik nooit water of chemische reinigingsmiddelen voor het schoonmaken van uw elektrische gereedschap. Veeg schoon met een droge doek. Bewaar uw elektrische gereedschap altijd op een droge plaats. Houd de ventilatiegleuven van de motor schoon. Houd alle bedieningselementen vrij van stof. Af en toe ziet u vonken in de ventilatiegleuven. Dit is normaal en zal uw gereedschap niet beschadigen.

BESCHERMING VAN HET MILIEU

 Afgedankte elektrische producten mogen niet bij het normale huisafval terechtkomen.

 Breng deze producten waar mogelijk naar een recyclecentrum bij u in de buurt. Vraag de verkoper of de gemeente informatie en advies over het recyclen van elektrische apparatuur.

CONFORMITEITVERKLARING

Wij,
POSITEC Germany GmbH
Konrad-Adenauer-Ufer 37
50668 Köln

Verklaren dat het product,
Beschrijving **WORX draadloze boor/
schroevendraaier**
Type **WX176 WX176.1 WX176.9 (1-
aanduiding van machines, kenmerkend voor
accu-boormachine)**
Functie **Boren/ Schroeven, moeren vastdraaien
en losdraaien**

Overeenkomt met de volgende richtlijnen:

2006/42/EC
2011/65/EU
2004/108/EC (vóór 2016/04/20)
2014/30/EU (vanaf 2016/04/20)

Normen voldoen aan,

EN 55014-1
EN 55014-2
EN 60745-1
EN 60745-2-1
EN 60745-2-2

De persoon die bevoegd is om het technische bestand te compileren,

Naam: Russell Nicholson
**Adres: Positec Power Tools (Europe) Ltd, PO
Box 152, Leeds, LS10 9DS, UK**



35

Suzhou 2016/01/05
Allen Ding
Plaatsvervangend Chief Ingenieur,
Testen en Certificering

1. STEROWANIE DWOMA BIEGAMI
2. STEROWANIE KIERUNKIEM OBROTÓW DO PRZODU/DO TYŁU
3. WŁĄCZNIK/WYŁĄCZNIK
4. MIĘKKA RĘKOJEŚĆ
5. POJEMNIK BATERYJNY
6. ZATRZASK POJEMNIKA BATERYJNEGO
7. ELEKTRONICZNE POKRĘTŁO DOSTAWIANIA MOMENTU OBROTOWEGO
8. TULEJA BLOKUJĄCA
9. PRZYCISK ZWOLNIENIA UCHWYTU
10. ŚWIATŁO LED

Nie wszystkie pokazane na ilustracji akcesoria są dostarczane standardowo.

DANE TECHNICZNE

Typ **WX176 WX176.1 WX176.9** (1- oznaczenie urządzenia, reprezentuje wiertarka bezprzewodowa)

	WX176 WX176.1	WX176.9
Napięcie ładowarki	100-240V ~50/60Hz	
Napięcie znamionowe	20V \equiv Max*	
Prędkość znamionowa bez obciążenia	0-400/0-1500/min	
Liczba pozycji sprzęgła	11+1	
Maks. moment siły	30N.m	
Pojemność uchwytu	1/4" (6.35mm)	
Maks. Możliwości wiercenia	Stal	10mm
	Drewno	30mm
Masa urządzenia	1.32kg	0.94kg

*Napięcie mierzone bez obciążenia.
Początkowe napięcie akumulatora osiąga maksymalną wartość 20V. Napięcie nominalne wynosi 18V.

DANE DOTYCZĄCE HAŁASU I WIBRACJI

Ważone ciśnienie akustyczne	L_{pA} : 61.0dB(A)
Ważona moc akustyczna	L_{WA} : 72.0dB(A)

K_{PA} & K_{WA} 3.0dB (A)

Gdy ciśnienie akustyczne przekracza 80dB(A) 

INFORMACJE DOTYCZĄCE DRGAŃ

Łączna wartość drgań (suma wektora triax) określona według normy EN 60745:

Wiercenie w metalu	Wartość przenoszenia wibracji $a_{h,D} = 7.24m/s^2$
	Niepiewność K = 1,5m/s ²
Wkręcanie bez uderu	Wartość przenoszenia wibracji $a_h = 7.24m/s^2$
	Niepiewność K = 1,5m/s ²

Zadeklarowana całkowita wartość wibracji może być wykorzystana do porównania jednego narzędzia z innym oraz może być użyta we wstępnej ocenie narażenia.

 **OSTRZEŻENIE:** Wartość emisji wibracji w czasie rzeczywistego używania elektronarzędzia może się różnić od zadeklarowanej, w zależności od sposobu używania narzędzia w następujących przykładach i innych sposobach używania narzędzia:

Jak używane jest narzędzie oraz, czy materiał jest cięty czy wiercony.

Czy narzędzie jest w dobrym stanie i czy jest prawidłowo konserwowane.

Czy używane są prawidłowe akcesoria narzędzia i czy narzędzie jest właściwie naostrzone oraz w dobrym stanie.

Czy dokręcone są szczęki na uchwycie i czy używane są jakiegokolwiek akcesoria antywibracyjne.

Oraz, czy narzędzie jest używane zgodnie z przeznaczeniem i według instrukcji.

Nieprawidłowe prowadzenie tego narzędzia może spowodować syndrom wibracji rąk.

 **OSTRZEŻENIE:** W szczególności, oszacowanie poziomu ekspozycji w rzeczywistych warunkach używania powinno brać także pod uwagę wszystkie elementy cyklu działania, takie jak czasy wyłączenia narzędzia i czas bezczynności, ale nie wyłączyć wykonywaną pracę. Może to znacznie zmniejszyć poziom ekspozycji w całym okresie pracy.

Pomoc w minimalizacji narażenia na wibracje.

Należy ZAWSZE używać ostrych dłut, wiertel i ostrzy. Narzędzie należy konserwować zgodnie z instrukcjami i prawidłowo smarować (w odpowiednich miejscach).

Jeśli narzędzie jest używane regularnie należy zakupić akcesoria antywibracyjne.

Należy unikać używania narzędzi w temperaturach 10°C lub niższych.

Należy zaplanować harmonogram pracy w celu rozłożenia używania narzędzi wytwarzających wysoki poziom drgań na kilka dni.

Bezprzewodowa wiertarka/wkrętarka z akumulatorem litowo-jonowym



PL

AKCESORIA

	WX176	WX176.1	WX176.9
Akumulatorki	1	1	/
Ładowarki	1	1	/
16-częściowy zestaw końcówek do wiertarki (WA1115)	1	/	1
100-częściowy zestaw końcówek do wiertarki (WA1114)	/	1	/

Zaleca się zakup wszystkich akcesoriów w sklepie, gdzie zakupiono narzędzie. Więcej szczegółów można znaleźć w dodatkowym opakowaniu. Personel sklepu może również udzielić pomocy i porad.

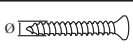
Zalecany otwór pilotowy dla śrub

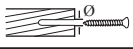
	3mm	3.5mm	4mm	4.5mm
	1.5mm	2mm	2.5mm	3mm
	5mm	6mm	8mm	
	3mm	3.5mm	4mm/5mm	

WSKAZÓWKI DOTYCZĄCE BEZPIECZEŃSTWA PRACY Z WIERTARKAMI

1. **Używać dodatkowych uchwytów dostarczonych wraz z narzędziem.** Utrata kontroli może spowodować obrażenia ciała.
2. **Podczas wykonywania pracy, gdy istnieje możliwość kontaktu narzędzia z ukrytymi przewodami, należy trzymać narzędzie za izolowane powierzchnie do chwytania.** Kontakt z 'aktywnym' okablowaniem może także spowodować obrażenie metalowych elementów i porażenie operatora prądem elektrycznym.

OSTRZEŻENIE BEZPIECZEŃSTWA DLA ŚRUBOKRĘTA

1. **Podczas wykonywania pracy, gdy istnieje możliwość kontaktu narzędzia z ukrytymi przewodami, należy trzymać narzędzie za izolowane powierzchnie do chwytania.**

Kontakt z przewodem pod napięciem spowoduje także przepływ prądu w odsłoniętych częściach metalowych narzędzia i porazi operatora prądem.

INSTRUKCJA BEZPIECZEŃSTWA DOTYCZĄCA MODUŁU AKUMULATORA









- a) **Nie demontuj, nie otwieraj lub nie niszcz ogniw pomocniczych lub modułu akumulatora.**
- b) **Nie zwieraj ognia lub modułu akumulatora. Nie przechowuj ogniw lub modułu akumulatora w sposób bezładny w pudle lub szufladzie, gdzie mogą się wzajemnie zewrzeć lub ulec zwarceniu przez inne metalowe przedmioty.** Nie używany akumulator należy trzymać z daleka od spinaczy, monet, kluczy, gwoździ, śrub lub innych małych przedmiotów metalowych, które mogłyby spowodować zmostkowanie kontaktów. Zwarcie pomiędzy kontaktami akumulatora może spowodować oparzenia lub pożar.
- c) **Nie narażaj ogniw lub modułu akumulatora na działanie ciepła lub ognia. Unikaj składowania w miejscach pod bezpośrednim działaniem światła słonecznego.**
- d) **Nie narażaj ogień lub modułu akumulatora na uderzenia mechaniczne.**
- e) **W razie wycieku z ogniwa, nie dopuść, aby płyn zetknął się ze skórą lub dostał się do oczu. Jeśli już nastąpił kontakt z płynem, przemyj skórą powierzchnię dużą ilością wody i zwróć się o pomoc medyczną.**
- f) **Nie używaj ogniwa lub modułu akumulatora nie przeznaczonego do pracy z danym urządzeniem.**
- g) **Utrzymuj ogniwa i moduł akumulatora w czystości i w stanie suchym.**
- h) **Jeśli zaciski ogniwa lub akumulatora zostały zanieczyszczone, oczyść je czystą i suchą szmatką.**
- i) **Ogniwa pomocnicze i moduł akumulatora należy przed użyciem naładować. Zawsze używaj właściwej ładowarki i przestrzegaj instrukcji ładowania zawartej w instrukcji obsługi dostarczonej przez producenta urządzenia.**
- j) **Nie pozostawiaj modułu akumulatora na długie ładowanie, jeśli go nie używasz.**
- k) **Po dłuższym okresie składowania może być niezbędne kilkukrotne naładowanie i rozładowanie ogniw lub modułu akumulatora, aby uzyskać optymalną wydajność.**
- l) **Ogniwa pomocnicze oraz moduł akumulatora osiągają największą**

wydajność podczas pracy w normalnej temperaturze pokojowej (20°C ± 5°C).

- m) Podczas utylizacji akumulatorów należy oddzielić od siebie akumulatory o różnych systemach elektromechanicznych.
- n) Akumulatory należy ładować tylko w ładowarkach, które poleci producent. Nie należy używać ładowarki innej niż dostarczonej wraz z narzędziem. Ładowarka odpowiednia dla jednego rodzaju akumulatorów może stworzyć ryzyko pożaru, gdy użyje się jej z innym rodzajem akumulatorów.
- o) Nie używaj ogniwa lub modułu akumulatora nie przeznaczonego do pracy z danym urządzeniem.
- p) Trzymaj ogniwa i moduł akumulatora poza zasięgiem dzieci.
- q) Zachowaj oryginalne instrukcje produktu do wglądu.
- r) Kiedy to możliwe, wyjmuj moduł akumulatora, jeśli urządzenia się nie używa.
- s) Zużyte ogniwa i akumulatory utylizuj zgodnie z zasadami gospodarki odpadami.

SYMBOLE

	Aby zmniejszyć niebezpieczeństwo odniesienia obrażeń, użytkownik powinien przeczytać podręcznik z instrukcjami
	Ostrzeżenie
	Używać ochrony słuchu
	Używać ochrony wzroku
	Używać maski przeciwpyłowej
	Nie wystawiać na działanie deszczu lub wody
	Nie wrzucać do ognia

	Założ rękawice ochronne
	Nie wyrzucać akumulatorów, Oddawać zużyte baterie do odpowiednich punktów zbierania lub recyklingu
	Duża moc obrotowa
	Mala moc obrotowa
	Drewno
	Metal
	Wysokie obroty
	Niskie obroty
	Odpady wyrobów elektrycznych nie powinny być wyrzucane razem z odpadami gospodarstwa domowego. Należy korzystać z recyklingu, jeśli istnieje odpowiednia infrastruktura. Porady dotyczące recyklingu można uzyskać u władz lokalnych lub sprzedawcy detalicznego
	xINR18/65-y: Cylindryczne litowo-jonowe ogniwa akumulatorowe o maks. średnicy 18 mm i maks. wysokości 65 mm; „x” oznacza liczbę ogniw połączonych szeregowo, puste gdy 1; „-y” oznacza liczbę ogniw połączonych równolegle, puste gdy 1.



INSTRUKCJE OBSŁUGI

 **UWAGA:** Przed użyciem narzędzia przeczytać uważnie instrukcję obsługi.

UŻYCIE ZGODNE Z PRZEZNACZENIEM

Urządzenie jest przeznaczone do wiercenia (włącznie z otworami pilotowymi) w drewnie, metalu i tworzywie sztuczne, jak również do wkręcania i usuwania łączników.

MONTAŻ I OBSŁUGA

DZIAŁANIE	RYСУNEK
PRZED PRACĄ	
Wyjmowanie akumulatora	Patrz Rys. A1
Ładowanie akumulatora Więcej informacji można znaleźć w instrukcji ładowarki	Patrz Rys. A2
Instalowanie akumulatora	Patrz Rys. A3
MONTAŻ	
Mocowanie narzędzi	Patrz Rys. B
Wyjmowanie narzędzi	Patrz Rys. C
KORZYSTANIE Z NARZĘDZIA	
Obracanie podwójnego uchwytu	Patrz Rys. D
PRZEŁĄCZNIK STEROWANIA KIERUNKIEM OBROTÓW  OSTRZEŻENIE: Aby uniknąć uszkodzenia przekładni, przed zmianą biegu należy zawsze odczekać na zatrzymanie uchwytu.	Patrz Rys. E1, E2, E3
STEROWANIE DWOMA BIEGAMI  OSTRZEŻENIE: Aby uniknąć uszkodzenia przekładni, przed zmianą biegu należy zawsze odczekać na zatrzymanie uchwytu.	Patrz Rys. F
Ustawienie momentu obrotowego wiercenia/wkręcania	Patrz Rys. G
WŁĄCZNIK/WYŁĄCZNIK  OSTRZEŻENIE: Nie należy pozwalać na dłuższą pracę przy niskich prędkościach, ponieważ może to wytworzyć nadmierne ilości ciepła.	Patrz Rys. H

KORZYSTANIE ZE ŚWIATŁA LED (Patrz Rys. H)

 **OSTRZEŻENIE:** Aby włączyć światło, naciśnij przełącznik włączenia/wyłączenia i upewnij się, że element sterowania Do przodu/Do tyłu/Odwrotne obroty, znajduje się w pozycji w prawo/w lewo.

Światło LED zapewni wyraźne widzenie przy słabym świetle otoczenia. Będzie migać, gdy zasilanie będzie niskie.

Niniejsze urządzenie oraz akumulator wyposażone są w system ochronny. Jeżeli będzie kontrolka LED szybko migać i zgaśnie, system automatycznie odłączy zasilanie urządzenia, by wydłużona została żywotność akumulatora. Narzędzie podczas pracy zatrzyma się automatycznie, kiedy urządzenie lub akumulator przejdzie do następującego stanu:

- **Przeciążenie:** Urządzenie wykorzystywane jest w sposób, przy którym odbierany jest bardzo duży prąd. W takim przypadku należy złuzować wyłącznik uruchamiający i zakończyć pracę, która spowodowała przeciążenie narzędzia. Potem ponownie wciśnięciem wyłącznika uruchamiającego, by ponownie uruchomić urządzenie.
- **Przegrzanie:** Jeżeli w powyżej podanym stanie nie można uruchomić urządzenia, doszło do przegrzania urządzenia i akumulatora. W takiej sytuacji pozostawić narzędzie i akumulator przed ponownym wciśnięciem wyłącznika uruchamiającego odpowiednio wystygnąć.
- **Niskie napięcie akumulatora:** Resztkowa pojemność akumulatora jest zbyt niska i urządzenie nie będzie już działało. W takim przypadku wyjąć akumulator i naładować go.

39

ROZWIĄZYWANIE PROBLEMÓW

1. DLACZEGO WIERTARKA NIE WŁĄCZA SIĘ PO WCIŚNIĘCIU WŁĄCZNIKA?

Przełącznik kierunku obrotów, znajdujący się u góry spustu, ustawiony jest w pozycji blokowania. Odblokować przełącznik kierunku obrotów umieszczając go w żądanej pozycji obrotów. Po naciśnięciu spustu wiertarka uruchomi się.

2. WIERTARKA ZATRZYMUJE SIĘ PRZED CAŁKOWITYM DOKRĘCENIEM WKRĘTA. DLACZEGO?

Zweryfikować dokręcenie elektronicznego pokrętkła dostosowania momentu obrotowego. Elektroniczne pokrętkło dostosowania momentu obrotowego (7) znajduje się na końcu miękkiego uchwytu. Pozycja 1 to najniższy moment obrotowy (siła wkręcania wkrętów) a pozycja 11 to najwyższy moment obrotowy (siła wkręcania wkrętów). Pozycja 8 przeznaczona jest do wiercenia. Ustawić elektroniczne pokrętkło regulacji momentu obrotowego na wyższą pozycję, aby osiągnąć lepszy wynik pracy.

3. PRZYCZYNY RÓŻNYCH CZASÓW ROBOCZYCH AKUMULATORÓW

Problemy z ładowaniem opisane powyżej oraz duża

Bezprzewodowa wiertarka/wkrętarka z akumulatorem litowo-jonowym

PL

przerwa w użytkowaniu akumulatorów spowodują skrócenie czasu pracy akumulatorów. Można to naprawić po kilku cyklach ładowania i rozładowywania, ładując wiertarkę i używając jej do pracy. Ciężkie warunki pracy, takie jak duże wkręty wkręcane w twarde drewno, spowodują szybsze wyczerpywanie się akumulatorów niż podczas pracy w lżejszych warunkach. Nie należy ładować akumulatorów temperaturze poniżej 0°C (32°F) oraz powyżej 45°C (113°F), gdyż zmniejszy to wydajność.

4. DLACZEGO NIE MOŻNA UMIEŚCIĆ KOŃCÓWEK DO WIERCENIA W UCHWYCIE Z TULEJĄ ZACISKOWĄ?

Do tego uchwytu z tuleją zaciskową pasują jedynie sześciokątne końcówki 1/4". Zalecamy stosowanie wiertel/końcówek dostarczanych wraz z wiertarką.

5. DLACZEGO WIERTŁO NIE DZIAŁA PO OBRÓCENIU PODWÓJNEGO UCHWYTU?

Wiertło będzie działać tylko, gdy podwójny uchwyt będzie w odpowiednim położeniu, zgodnie z Rys. H. Gdy uchwyt podwójny znajdzie się w prawidłowej pozycji, użytkownik usłyszy charakterystyczne „kliknięcie”.

KONSERWACJA

Przed przystąpieniem do jakiegokolwiek regulacji, serwisowania lub konserwacji należy wyjąć akumulator.

Narzędzie to nie wymaga żadnego dodatkowego smarowania czy konserwacji.

W narzędziu nie ma żadnych części, które wymagałyby serwisowania przez użytkownika. Nigdy nie należy używać wody czy środków czyszczących do czyszczenia narzędzia z napędem elektrycznym. Czyścić suchą szmatką. Zawsze należy przechowywać narzędzie w suchym miejscu. Utrzymywać w czystości otwory wentylacyjne silnika. Utrzymywać wszystkie urządzenia sterujące w czystości. W otworach wentylacyjnych mogą pojawiać się iskry, jest to normalne i nie spowoduje uszkodzenia narzędzia.

OCHRONA ŚRODOWISKA

 Odpady wyrobów elektrycznych nie powinny być wyrzucane razem z odpadami gospodarstwa domowego. Należy korzystać z recyklingu, jeśli istnieje odpowiednia infrastruktura. Porady dotyczące recyklingu można uzyskać u władz lokalnych lub sprzedawcy detalicznego.

DEKLARACJA ZGODNOŚCI

My,
POSITEC Germany GmbH
Konrad-Adenauer-Ufer 37
50668 Köln

Deklarujemy, że produkt,
Opis: **WORX wiertarka bezprzewodowa**
Typ: **WX176 WX176.1 WX176.9 (1- oznaczenie urządzenia, reprezentuje wiertarka bezprzewodowa)**
Funkcja: **Wiercenie/ Wkręcanie i odkręcanie śrub i nakrętek**

Jest zgodny z następującymi dyrektywami,
2006/42/EC
2011/65/EU
2004/108/EC (przed 2016/04/20)
2014/30/EU (od 2016/04/20)

Normy są zgodne z:
EN 55014-1
EN 55014-2
EN 60745-1
EN 60745-2-1
EN 60745-2-2

Osoba upoważniona do kompilacji pliku technicznego,
Nazwa: Russell Nicholson
Adres: Positec Power Tools (Europe) Ltd, PO Box 152, Leeds, LS10 9DS, UK



Suzhou 2016/01/05
Allen Ding
Zastępca głównego inżyniera, testowanie i certyfikacja

Bezprzewodowa wiertarka/wkrętarka z akumulatorem litowo-jonowym

PL

1. GYORS - LASSÚ FORDULATSZÁM SZABÁLYOZÓ

2. FORGÁSIRÁNY-SZABÁLYOZÓ

3. KI-BEKAPCSOLÓ GOMB

4. PUHA BEVONATÚ MARKOLAT

5. AKKUMULÁTOR

6. AKKUMULÁTORKIOLDÓ GOMB

7. ELEKTRONIKUS NYOMATÉKSZ- ABÁLYOZÓ TÁRCSA

8. BEFOGÓPATRON ZÁRÓKARIMÁT

9. DUÁL TOKMÁNYKIOLDÓ GOMB

10. LED JELZŐFÉNY

Nem minden készülék tartalmazza valamennyi, a fentiekben felsorolt alkatrészt.

MŰSZAKI ADATOK

Típus **WX176 WX176.1 WX176.9 (1-
megjelölés akkumulátoros fúrót jelöl)**

	WX176 WX176.1	WX176.9
Töltési feszültség	100-240V ~50/60Hz	
Feszültség	20V \equiv Max*	
Terhelés nélküli sebesség	0-400/0-1500/min	
Befogási helyzetek száma	11+1	
Maximális nyomaték	30N.m	
Tokmánybefogás	1/4" (6.35mm)	
Maximális teljesítményértékek	Acél	10mm
	Fa	30mm
A készülék súlya	1.32kg	0.94kg

* **Terhelés nélküli feszültség. Az akkumulátor kezdő feszültsége maximum 20 volt. A névleges feszültség 18 volt.**

ZAJÉRTÉKEK

A-súlyozású hangnyomásszint L_{pA} : 61.0dB(A)

A-súlyozású hangerő L_{WA} : 72.0dB(A)

K_{PA} & K_{WA} 3.0dB (A)

Viseljen fülvédelmet, ha a hangnyomásszint meghaladja a következő értéket: 80dB(A) 

REZGÉSÉRTÉKEK

Az EN60745 szabvány szerint meghatározott összes rezgés (háromtengelyű vektoriális összeg) a következő:

Fúrás fémbe	Rezgés kibocsátás $a_{h,D}$ = 7.24m/s ²
	Bizonytalanság K = 1,5m/s ²
Csavarozás üresben	Rezgés kibocsátás a_h = 7.24m/s ²
	Bizonytalanság K = 1,5m/s ²

A hivatalos összesített rezgésszint a szerszámok összehasonlítására, illetve a kitérttség előzetes felmérésére használható.

 **FIGYELEM:** Az elektromos kéziszerszám használata során a rezgés kibocsátás eltérhet a fenti értéktől attól függően, hogy a szerszámot hogyan használják. Az érték függhet az alábbiaktól: Hogyan használják a szerszámot, milyen anyagokat vágnak vagy fúrnak.

Az eszköz jó állapotban van-e, megfelelően karbantartják-e.

Megfelelő tartozékokat használnak-e az eszközhöz, vigyáznak-e, hogy hegyes legyen és jó állapotban maradjon.

A markolat megfelelően rögzül-e, használnak-e rezgéscsillapító tartozékokat.

A szerszámot rendeltetésszerűen, kialakításának és a jelen utasításoknak megfelelően használják-e.

Ha a szerszámot nem kezelik megfelelően, kéz-kar vibrációs szindrómát okozhat.

 **FIGYELEM:** A pontosság érdekében az expozíciós szint becslött értékéhez a valós használati körülmények között figyelembe kell venni a működési ciklus valamennyi elemét, így azt az időt is, amikor a szerszám ki van kapcsolva, és amikor üresjáratban működik. Ez a teljes munkaidőszak viszonylatában jelentősen csökkentheti az expozíciós szintet.

A rezgéscsökkenésnek való kitérttséget az alábbiakkal csökkentheti:

Az eszközt jelen utasításoknak megfelelően tartsa karban, és vigyázzon a megfelelő kenésre (ahol erre szükség van).

Ha rendszeresen használja az eszközt, vásároljon rezgéscsillapító tartozékokat.

Kerülje az eszköz használatát 10°C vagy alacsonyabb hőmérsékleten.

Úgy tervezze meg a munkáját, hogy a magas rezgésszámú eszközök használatát igénylő feladatokat több napra ossza el.

Lítium-ion akkus, zsinór nélküli fúrógép/csavarozó





HU

TARTOZÉKOK

	WX176	WX176.1	WX176.9
Akkumulátor	1	1	/
Akkumulátortöltő	1	1	/
16 darabos fűrófej szett (WA1115)	1	/	1
100 darabos fűrófej szett (WA1114)	/	1	/

Javasoljuk, hogy a tartozékokat ugyanabból a boltból vásárolja meg, ahol a szerszámot is vásárolta. További részleteket a tartozék csomagolásán talál. Kérjen segítséget és tanácsot a bolti eladóktól.

Javasolt próbalyukméret a csavarok számára

	3mm	3.5mm	4mm	4.5mm
	1.5mm	2mm	2.5mm	3mm
	5mm	6mm	8mm	
	3mm	3.5mm	4mm/5mm	

BIZTONSGÁGI ELŐÍRÁSOK FÚRÓGÉPEKHEZ

1. Ha az eszközhöz kiegészítő markolato(ka)t mellékeltek, használja az(oka)t. A kontrollvesztés személyi sérülést eredményezhet.
2. Ha fennáll a veszély, hogy a vágótartozék rejtett vezetékeket érint, az elektromos kéziszerszámot tartsa szigetelt tapadófelület mellett. Ha berendezés egy feszültség alatt álló vezetékhez ér, az elektromos kéziszerszám fémrészei szintén feszültség alá kerülhetnek és áramütéshez vezethetnek.

A CSAVARHÚZÓ HASZNÁLATÁVAL KAPCSOLATOS BIZTONSGÁGI UTASÍTÁSOK

1. Az elektromos kéziszerszámot csak a szigetelt fogantyúfelületeknél fogva tartsa, ha olyan munkát végez, amelynek során a csavar feszültség alatt álló, kívülről nem látható vezetékekhez érhet. Ha a csavar egy

feszültség alatt álló vezetékhez ér, az elektromos kéziszerszám fémrészei szintén feszültség alá kerülhetnek és áramütéshez vezethetnek.

AZ AKKUMULÁTORRAL KAPCSOLATOS BIZTONSGÁGI FIGYELMEZTETÉSEK

- a) Az akkumulátort ne szedje szét, ne nyissa fel és ne vágja meg.
- b) Ne zárja rövidre az akkumulátort. Az akkumulátorokat ne tárolja olyan dobozban vagy fiókban, ahol röviden zárhatja egymást, vagy valamilyen vezető anyag a rövidzárlatukat okozhatja. Az akkumulátorokat használaton kívül tartsa a fémtárgyaktól, például gemkapcsoktól, pénzérméktől, kulcsoktól, szögektől, csavaroktól vagy más kis fémtárgyaktól távol, mert ezek összekapcsolhatják a pólusokat. Az akkumulátor pólusainak rövidzárlata égés- és tűzveszélyes.
- c) Ne tegye ki hőnek vagy tűznek az akkumulátort. Ne tárolja közvetlen napfényben.
- d) Az akkumulátort ne tegye ki ütésnek.
- e) Ha az akkumulátor szivárog, vigyázzon, hogy a folyadék ne kerüljön a bőrre vagy szembe. Amennyiben a bőrre vagy szembe kerül, az érintett területet mossa le bő vízzel, és forduljon orvoshoz.
- f) Az akkumulátort vagy egy cella lenyelése esetén azonnal forduljon orvoshoz.
- g) Vigyázzon, hogy az akkumulátor tiszta és száraz maradjon.
- h) Ha az akkumulátor pólusaira szennyeződés kerül, azt egy tiszta, száraz ruhával törölje le.
- i) Az akkumulátort használat előtt fel kell tölteni. A töltést mindig az utasításoknak megfelelően, helyes eljárást használva végezze.
- j) Használaton kívül ne hagyja töltőn az akkumulátort.
- k) Hosszan tartó tárolást követően a maximális teljesítmény elérése érdekében szükséges lehet, hogy az akkumulátort többször feltöltse és lemerítse.
- l) Az akkumulátor szobahőmérsékleten (20°C ± 5°C) használva nyújtja a legjobb teljesítményt.
- m) Az akkumulátorok ártalmatlanításakor a különböző elektrokémiai rendszereket különítse el egymástól.
- n) Csak a WORX által javasolt töltővel tölts fel. Kizárólag a készülékhez való használatra mellékelte töltőt használja. Ha egy adott akkumulátorhoz megfelelő töltőt másik akkumulátorral használ, az tűzveszélyes lehet.
- o) Ne használjon a készülékkel való használatra tervezettől eltérő akkumulátort.







Lítium-ion akkus, zsinór nélküli fűrógép/csavarozó

HU

- p) Az akkumulátor gyermekektől távol tartandó.
 q) Őrizze meg a termékhez mellékelt utasításokat, a későbbiekben szüksége lehet ezekre.
 r) Amikor a szerszámot nem használja, vegye ki belőle az akkumulátort.
 s) Ártalmatlanításnál megfelelően járjon el.

SZIMBÓLUMOK

	A sérülésveszély csökkentése érdekében a felhasználónak el kell olvasnia az utasításokat
	Figyelmeztetés
	Viseljen fülvédőt
	Viseljen szemvédőt
	Viseljen pomaszkot
	Ne tegye ki esőnek vagy víznek
	Ne dobja tűzbe
	Viseljen védőszemüveget
 Li-ion	Az elemeket ne dobja ki, a lemerült elemeket vigye a helyi gyűjtő- vagy újrahasznosító pontokra
	

	Nagy nyomaték
	Kis nyomaték
	Fa
	Fém
	Magas fordulatszám
	Alacsony fordulatszám
	A leselejtezett elektromos készülékek nem dobhatók ki a háztartási hulladékkal. Ha van a közelben elektromos hulladék gyűjtő udvar, vigye oda a készüléket. Az újrahasznosítási lehetőségekről tájékozódjon a helyi hatóságoknál vagy a kereskedőnél
	xINR18/65-y: Hengeres lítium-ion akkumulátorcellák 18mm-es maximális átmérővel és 65mm-es maximális magassággal; az "x" a sorosan kötött cellákat jelöli, üres, ha a szám 1; az "y" a párhuzamosan kötött cellákat jelöli, üres, ha a szám 1



HASZNÁLATI UTASÍTÁSOK

 **MEGJEGYZÉS:** Mielőtt a szerszámot használná, olvassa el figyelmesen az utasításokat.

RENDELTETÉS

A szerszám rendeltetése: fúrás (próba-fúrás is) fába, fémbe és műanyagba, valamint csavarok ki- és behajtása.

ÖSSZESZERELÉS ÉS MŰKÖDÉS

MŰVELET	ÁBRA
MŰKÖDTETÉS ELŐTT	
Az akkumulátor eltávolítása	Lásd A1. Ábra
Az akkumulátor feltöltése További tudnivalók a töltő kézikönyvében találhatók.	Lásd A2. Ábra
Az akkumulátor behelyezése	Lásd A3. Ábra
ÖSSZESZERELÉS	
Szerszám-befogás	Lásd B. Ábra
Szerszám-kivétel	Lásd C. Ábra
MŰKÖDÉS	
A duál tokmány elforgatása	Lásd D. Ábra
FORGÁSIRÁNY-SZABÁLYOZÓ  FIGYELEM: Soha ne változtassa meg az irányt, miközben a tokmány forog, mindig várjon, amíg leáll!	Lásd E1, E2, E3. Ábra
Kétfokozatú sebességváltó  FIGYELEM: A sebességváltó károsodásának megelőzése érdekében mindig várja, meg, hogy a sebességváltó teljesen leálljon, mielőtt sebességet váltana.	Lásd F. Ábra
A fűrő/csavarozó nyomaték beállítása	Lásd G. Ábra
KI/BEKAPCSOLÓ GOMB  FIGYELEM: Ne működtesse hosszú ideig alacsony sebességen, mivel a készülék túlmelegedik.	Lásd H. Ábra

A LED LÁMPA HASZNÁLATA(Lásd H. Ábra)



FIGYELEM: Nyomja meg a főkapcsolót a lámpa bekapcsolásához. Ellenőrizze, hogy az előre-/hátrafele vezérlő a balos/jobbos állásban van-e. A LED jelzi az akkumulátor töltési állapotát is. Ha a töltöttség alacsony, a lámpa villogni kezd.

A szerszám és az akku biztonsági rendszerrel felszerelt. Ha a LED gyorsan villog, majd kikapcsol, a rendszer az akku élettartamának meghosszabbítása érdekében automatikusan lekapcsolja a készülék táplálását. Munkavégzés közben a készülék automatikusan leáll, ha a készülék vagy az akku esetében az alábbi helyzetek egyike alakul ki:

- **Túlterhelés:** A készülék használata túlságosan nagy áramfogyasztással jár. Ilyen esetben, kérjük, engedje el a készülék kapcsolóját, és fejezze be a készülék túlterhelésével járó munkát. Ezt követően a szerszám újbóli beindításához ismét nyomja meg a kapcsolót.
- **Túlmelegedés:** Ha a fent ismertetett esetben nem kapcsol be a készülék, túlmelegedett vagy a készülék, vagy az akku. Ilyen esetben az újbóli bekapcsolás előtt hagyja a szerszámot és az akkut eléggé kihűlni.
- **Nem megfelelő táplálás:** Az akku fennmaradó kapacitása túlságosan kevés, és a készülék nem működik. Ilyen esetben vegye ki az akkut, és töltsse fel.

HIBAEELHÁRÍTÁS

1. MIÉRT NEM KAPCSOL BE A FŰRŐ, HA MEGNYOMOM A KAPCSOLÓT?

A ravasz felső részén található forgásirány-szabályozó lezárt helyzetben van. Oldja fel a forgásirány-szabályozót: ehhez állítsa a kívánt forgási helyzetbe. Nyomja meg a ravaszt, és a fűrő forogni kezd.

2. A SZERSZÁM LEÁLL, MIELŐTT A CSAVART TELJESEN MEGHÚZTAM VOLNA. MIÉRT?

Ellenőrizze az elektronikus nyomatékszabályozó tárcsa nyomatékának helyzetét. Keresse meg az elektronikus nyomatékszabályozó tárcsát (7) a markolat végén. Az 1-es állás a legalacsonyabb nyomaték (fűrőcsavarozó erő), a 11-es állás a legmagasabb nyomaték (fűrőcsavarozó erő). A 7 pozíció fűrészhez használatos. A legjobb eredmény érdekében állítsa a nyomatékszabályozó tárcsát magasabb állásba.

3. MIÉRT VÁLTOZIK AZ AKKUMULÁTOR LEMERÜLÉSI IDEJE

A töltési idő problémái (lásd feljebb), illetve az, ha az akkumulátort hosszabb ideje nem használta, csökkenti az akkumulátor működési idejét. Ezt kijavíthatja, ha néhányszor feltölti és lemeríti a szerszámot. Ha nehéz munkát végez, például nagy csavarokat hajt be kemény fába, az akkumulátor több energiát használ, mint könnyebb feladatok esetén. Ne töltsse az akkumulátort 0°C (32°F) alatt vagy 45°C (113°F) fölött, mivel ez befolyásolja a teljesítményt.

4. MIÉRT NEM HELYEZHETŐ BE A FÚRÓFEJ A TOKMÁNYBA?

A tokmánya csak 1/4" hex fúrófejek helyezhetőek be. Javasoljuk, hogy a szerszámhoz mellékelteknek megfelelő fúrófejeket használjon.

5. MIÉRT NEM MŰKÖDIK A FÚRÓ A DUÁL TOKMÁNY ELFORGATÁSA UTÁN?

A fúró csak akkor működik, ha a duál tokmány megfelelő helyzetben van, mint az a H ábrán látható. Amikor a duál tokmány megfelelő helyzetbe áll, kattánás hallható.



KARBANTARTÁS

Bármilyen állítás, javítás vagy karbantartási művelet előtt vegye ki a szerszámból az akkumulátort.

Az elektromos kéziszerszámot nem szükséges megkenni vagy karbantartani.

A szerszám nem tartalmaz a felhasználó által javítható alkatrészeket. Soha ne használjon vizet vagy vegyi tisztítószereket a szerszám tisztításához. Törölje tisztára egy száraz ronggyal. A szerszámot mindig száraz helyen tárolja. Tartsa tisztán a motor szellőzőnyílásait. Minden szabályozóeszközt tartson pormentesen. A szellőzőnyílásokon keresztül néha szikrák láthatók. Ez természetes, nem okoz kárt az elektromos kéziszerszámban.

KÖRNYEZETVÉDELEM

 A leselejtezett elektromos készülékek nem dobhatók ki a háztartási hulladékkal. Ha van a  közelben elektromos hulladék gyűjtő udvar, vigye oda a készüléket. Az újrahasznosítási lehetőségekről tájékozódjon a helyi hatóságoknál vagy a kereskedőnél.

MEGFELELŐSÉGI NYILATKOZAT

A gyártó,
POSITEC Germany GmbH
Konrad-Adenauer-Ufer 37
50668 Köln

Kijelenti, hogy a termék:

Leírás **WORX Lítium-ion akkumulátoros fúró-csavarozó**

Típus **WX176 WX176.1 WX176.9 (1-megjelölés akkumulátoros fúrót jelöl)**

Rendeltetés **Fúrás/ Csavarok és anyák meghúzása, valamint meglazítása**

Megfelel a következő irányelveknek:

2006/42/EC

2011/65/EU

2004/108/EC (2016/04/20 előtt)

2014/30/EU (2016/04/20 óta)

Az alábbi normáknak

EN 55014-1

EN 55014-2

EN 60745-1

EN 60745-2-1

EN 60745-2-2

A műszaki dokumentáció összeállítására jogosult személy:

Név Russell Nicholson

**Cím Positec Power Tools (Europe)Ltd,
PO Box 152, Leeds, LS10 9DS, UK**

45



Suzhou 2016/01/05

Allen Ding

Helyettes főmérnöke, Tesztelés és minősítés

1. **COMANDĂ CUTIE DE VITEZE CU DOUĂ TREPTE**
2. **COMANDĂ ROTAȚIE ÎNAINTE/ÎNAPOI**
3. **ÎNTRERUPĂTOR ON/OFF (PORNIRE/OPRIRE)**
4. **MÂNER CU ÎNVELIȘ MOALE**
5. **ACUMULATOR**
6. **BUTON DE ELIBERARE A ACUMULATORULUI**
7. **DISC DE REGLARE ELECTRONICĂ A CUPLULUI**
8. **COLLET MANȘON DE BLOCARE**
9. **BUTON DE ELIBERARE A MANDRINEI DUBLE**
10. **LUMINĂ DE POZIȚIE**

Nu toate accesoriile ilustrate sau descrise sunt incluse în livrarea standard.

DATE TEHNICE

Tip **WX176 WX176.1 WX176.9 (1- denumirea mașinii, reprezentând Mașina de găurit fără cablu)**

	WX176 WX176.1	WX176.9
Tensiune Încărcător	100-240V ~50/60Hz	
Tensiune	20V \equiv Max*	
Turație în gol	0-400/0-1500/min	
Număr de poziții ale ambreiajului	11+1	
Cuplu maxim	30N.m	
Capacitate mandrină	1/4" (6.35mm)	
Diametrul maxim de găurire	Oțel	10mm
	Lemn	30mm
Greutate unealtă	1.32kg	0.94kg

* Tensiune măsurată în gol. Tensiunea inițială a bateriei atinge maximum 20 volți. Tensiunea nominală este de 18 volți.

INFORMAȚII PRIVIND ZGOMOTUL

Presiune sonică ponderată L_{pA} : 61.0dB(A)

Putere acustică ponderată L_{wa} : 72.0dB(A)

K_{PA} & K_{WA} 3.0dB (A)

Purtați protecție pentru urechi când presiunea acustică este peste 80dB(A) 

INFORMAȚII PRIVIND VIBRAȚIILE

Valori totale vibrații (sumă vectorială triaxială) determinată conform EN 60745:

Găurire în metal	Valoare emisii de vibrații $a_{h,D} = 7.24m/s^2$
	Marjă de eroare K = 1,5m/s ²
Înșurubare fără percuție	Valoare emisii de vibrații $a_h = 7.24m/s^2$
	Marjă de eroare K = 1,5m/s ²

Valoarea totală declarată a vibrațiilor poate fi utilizată pentru compararea unei unelte cu o alta și, de asemenea, poate fi utilizată în cazul unei evaluări preliminare a expunerii.

 **AVERTISMENT:** Valoarea emisiilor de vibrații în timpul utilizării efective a unelei electrice poate diferi de valoarea nivelului declarat, în funcție de modul în care unealta este utilizată, în funcție de următoarele exemple și alte variații privind utilizarea unelei: Modul în care scula este folosită și tipul de materiale tăiate sau sfredelite. Unealta să fie într-o stare bună și întreținută corespunzător. Utilizarea accesoriului corect pentru unealtă, fiind ascuțit și în bună stare de funcționare. Strângerea cu fermitate a mânelor și utilizarea oricăror accesorii anti-vibrații. Iar unealta este utilizată conform destinației de utilizare și acestor instrucțiuni.

Această unealtă poate cauza sindromul vibrației mâinii-brațului dacă nu este utilizată corespunzător.

 **AVERTISMENT:** Pentru precizie, o estimare a nivelului de expunere în condițiile de utilizare reale trebuie de asemenea să țină cont de toate componentele ciclului de operare, precum momentele când unealta este oprită și când merge în gol, dar nu efectuează operația propriu-zisă. Acest lucru ar putea reduce semnificativ nivelul de expunere pe durata totală de lucru. Ajută la reducerea riscului de expunere la vibrații. Întrețineți unealta în conformitate cu aceste instrucțiuni și mențineți-o bine lubrifiată (dacă este cazul) Dacă unealta va fi utilizată în mod regulat, investiți în accesorii anti-vibrații.

Mașină de găurit/înșurubat cu litu-ion

RO



Evitați utilizarea uneltelor la temperaturi de 10°C sau mai puțin. Planificați-vă lucrul pentru a desfășura utilizarea uneltelor cu nivel ridicat de vibrații de-a lungul mai multor zile.



ACCESORII

	WX176	WX176.1	WX176.9
Acumulator	1	1	/
Încărcător	1	1	/
Set de 16 burghie (WA1115)	1	/	1
Set de 100 de burghie (WA1114)	/	1	/

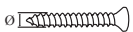
Vă recomandăm să achiziționați accesoriile de la același magazin de la care ați cumpărat unealta. Consultați ambalajul accesoriului pentru detalii suplimentare. Personalul din magazin vă poate oferi asistență și sfaturi.

Diametru recomandat pentru gaura de ghidare a șuruburilor

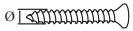
	3mm	3.5mm	4mm	4.5mm
	1.5mm	2mm	2.5mm	3mm

	5mm	6mm	8mm
	3mm	3.5mm	4mm/5mm

INSTRUCȚIUNI PRIVIND SIGURANȚA PENTRU MAȘINI DE GĂURIT

- Folosiți mânerul(ele) auxiliar(e), dacă este/sunt furnizat(e) cu unealta.** Pierderea controlului poate duce la răni.
- Țineți unealta electrică de suprafețele de prindere izolate atunci când efectuați o operațiune în care accesoriul de tăiere poate intra în contact cu fire ascunse.** Accesoriul de debitare care intră în contact cu un cablu sub tensiune poate descoperi părțile metalice ale acestuia și poate provoca electrocutarea operatorului.

AVERTISMENTE PRIVIND SIGURANȚA PENTRU ȘURUBELNIȚĂ

- Prindeți scula electrică de mânerule izolate atunci când executați operații în cursul cărora dispozitivul de fixare poate atinge conductorii ascunși. Contactul dintre dispozitivul de fixare și un conductor electric aflat sub tensiune poate pune sub tensiune componentele metalice ale sculei electrice și electrocuta utilizatorul.**

AVERTISMENTE PRIVIND SIGURANȚA PENTRU ACUMULATOR

- Nu demontați, deschideți sau rupeți elementele sau acumulatorul.**
- Nu scurtcircuitați un acumulator. Nu depozitați acumuloarele la întâmplare într-o cutie sau într-un sertar unde s-ar putea scurtcircuita între ele sau prin materiale conductoare.** Când bateria nu este în uz, țineți-o la distanță de alte obiecte metalice, cum sunt agrafele pentru hârtie, monede, cuie, șuruburi sau alte obiecte metalice mici, care pot crea contact între bornele acesteia. Scurtcircuitarea bornelor bateriei poate cauza arsuri sau incendii.
- Nu expuneți acumulatorul la căldură sau foc. Evitați depozitarea în lumina directă a soarelui.**
- Nu supuneți acumulatorul la șocuri mecanice.**
- În cazul scurgerii acumulatorului, aveți grijă ca lichidul să nu intre în contact cu pielea sau ochii. În cazul contactului, spălați zona afectată cu apă din belșug și solicitați asistență medicală.**
- Consultați medicul imediat dacă ați înghițit un element sau un acumulator.**
- Mențineți acumulatorul curat și uscat.**
- Ștergeți terminalele acumulatorului cu o cârpă curată și uscată dacă se murdăresc.**
- Acumulatorul trebuie încărcat înainte de utilizare. Consultați întotdeauna aceste instrucțiuni și utilizați procedura de încărcare corectă.**
- Nu încărcați acumulatorul atunci când nu îl utilizați.**
- După perioade extinse de depozitare, ar putea fi necesară încărcarea și descărcarea acumulatorului de mai multe ori pentru a obține performanțe maxime.**
- Acumulatorul oferă cele mai bune performanțe când este operat la temperatura normală a camerei (20°C ± 5°C).**
- Când depuneți la deșeurile acumulatorii,**

Mașină de găurit/înșurubat
cu litiu-ion









RO

păstrați separat acumulatorii unor sisteme electrochimice diferite.

- n) Reîncărcați folosind doar încărcătorul specificat de WORX.** Nu utilizați alt încărcător decât cel prevăzut în mod specific pentru a fi utilizat împreună cu acest echipament. Un încărcător potrivit pentru un tip de cartuș de acumulatori poate provoca riscul incendierii dacă este folosit pentru un alt tip de cartuș de acumulatori.
- o) Nu utilizați acumuloare care nu sunt concepute pentru a fi utilizate cu acest echipament.**
- p) Nu lăsați acumulatorul la îndemâna copiilor.**
- q) Păstrați documentația originală a produsului pentru consultări ulterioare.**
- r) Îndepărtați acumulatorul din echipament atunci când nu îl utilizați.**
- s) Eliminați acumulatorul în mod corespunzător.**

SIMBOLURI

	Pentru a reduce riscul de accidentări, utilizatorul trebuie să citească manualul de instrucțiuni
	Avertisment
	Purtați echipament de protecție pentru urechi
	Purtați echipament de protecție pentru ochi
	Purtați mască de protecție contra prafului
	Nu expuneți la ploaie sau apă
	Nu ardeți
	Purtați mănuși de protecție

	Nu aruncați acumulatorii. Returnați acumulatorii consumați la punctul local de colectare sau reciclare
	Cuplu mare
	Cuplu mic
	Lemn
	Metal
	Turație mare
	Turație joasă
	Produsele electrice nu trebuie depuse la deșeurii împreună cu gunoii menajeri. Vă rugăm să depuneți produsele electrice la unitățile de reciclare existente. Consultați-vă cu autoritățile locale sau cu distribuitorul pentru sfaturi privind reciclarea
	xINR18/65-y: Celule cilindrice de acumulator cu litiu-ion, cu diametrul maxim de 18 mm și înălțimea maximă de 65 mm; „x” reprezintă numărul de celule conectate în serie, gol în cazul unei (1) celule; „y” reprezintă numărul de celule conectate în paralel, gol în cazul unei (1) celule.

INSTRUCȚIUNI DE UTILIZARE

 **NOTĂ:** Înainte de a utiliza unealta, citiți cu atenție manualul de instrucțiuni.

DESTINAȚIA DE UTILIZARE

Mașina este destinată operațiunilor de găurire (inclusiv gaura de ghidare) în lemn, metal și plastic, precum și pentru operațiunile de înșurubare și dezșurubare șuruburi.

ASAMBLARE ȘI OPERARE

ACȚIUNE	FIGURA
ÎNAINTE DE OPERAȚIUNEA PROPRIU-ZISĂ	
Scoaterea acumulatorului	Consultați Fig. A1
Încărcarea acumulatorului Mai multe detalii în Manualul încărcătorului	Consultați Fig. A2
Instalarea acumulatorului	Consultați Fig. A3
ASAMBLARE	
Introducerea burghiilor	Consultați Fig. B
Scoaterea burghiilor	Consultați Fig. C
OPERAȚIUNE	
Rotirea mandrinei duble	Consultați Fig. D
COMANDA rotației NORMALE/INVERSE AVERTISMENT: Nu modificați niciodată direcția de rotație în timpul rotirii mandrinei, așteptați până la oprirea acesteia!	Consultați Fig. E1, E2, E3
COMANDĂ CUTIE DE VITEZE CU DOUĂ TREPTE AVERTISMENT: Pentru a preveni deteriorarea angrenajului, înainte de a schimba treapta de viteză, așteptați oprirea completă a mandrinei.	Consultați Fig. F
Setarea cuplului pentru găurire/înșurubare	Consultați Fig. G
ÎNTRERUPĂTOR ON/OFF (PORNIRE/OPRIRE) AVERTISMENT: Nu operați perioade îndelungate la viteză joasă deoarece se va produce căldură în exces la nivel intern.	Consultați Fig. H

UTILIZAREA LUMINII CU LED(Consultați Fig. H)

AVERTISMENT: Pentru a aprinde lumina, apăsați comutatorul On/Off (Pornire/Oprire) și asigurați-vă că butonul pentru rotație înainte/înapoi este în poziția dreaptă/stângă.

Indicatorul LED este un indicator de capacitate a acumulatorului și va lumina intermitent la reducerea capacității.

Mașina și acumulatorul sunt prevăzute cu un sistem de protecție. Când ledul luminează intermitent rapid și se stinge, sistemul va opri automat alimentarea mașinii pentru a extinde durata de viață a acumulatorului. Mașina se va opri automat în timpul funcționării atunci când mașina și/sau acumulatorul se află în situația următoare:

- **Suprarcină:** Mașina este operată într-un mod care consumă o cantitate neobișnuit de ridicată de curent. În acest caz, eliberați butonul declanșator de pe mașină și opriți aplicația care a dus la suprasolicitarea mașinii. Apoi, trageți din nou butonul declanșator pentru a reporni.
- **Suprîncălzire:** În situația de mai sus, dacă mașina nu pornește, înseamnă că mașina și acumulatorul sunt supraîncălzite. În această situație, lăsați mașina și acumulatorul să se răcească înainte de a trage butonul declanșator din nou.
- **Tensiune redusă acumulator:** Capacitatea rămasă a acumulatorului este prea redusă, iar mașina nu va opera. În acest caz, scoateți acumulatorul și reîncărcați-l.

SOLUȚII LA PROBLEME

1. DE CE NU PORNEȘTE MAȘINA DE GĂURIT CÂND APĂSAȚI COMUTATORUL?

Butonul de rotire înainte/înapoi, care se află deasupra butonului declanșator, este poziționat în funcția de blocare. Deblocați butonul pentru rotație înainte/înapoi așezându-l în poziția de rotație necesară. Apăsați butonul declanșator, iar burghiul va începe să se învârtă.

2. MAȘINA DE GĂURIT SE OPREȘTE ÎNAINTE CA ȘURUBUL SĂ FIE STRÂNS COMPLET. DE CE?

Verificați poziția discului de reglare electronică a cuplului. Discul de reglare electronică a cuplului (7) se găsește la capătul mânerului din material moale. Poziția 1 este cel mai mic cuplu de strângere (forța de înșurubare), iar poziția 11 este cel mai mare cuplu de strângere (forța de înșurubare). Poziția 11 este pentru operarea mașinii de găurit. Rotiți discul de reglare electronică a cuplului într-o poziție numerotată cu o cifră mai mare pentru a obține un rezultat mai bun.

3. MOTIVE PENTRU TIMPI DE LUCRU DIFERIȚI AI ACUMULATORULUI

Problemele privind timpul de încărcare, conform specificațiilor de mai sus, și neutilizarea acumulatorului o perioadă îndelungată vor reduce timpul de operare al acumulatorului. Acest lucru poate fi corectat după

mai multe operații de încărcare și descărcare prin încărcarea și operarea mașinii de găurit. Condițiile de lucru dificile, precum înșurubarea șuruburilor mari în lemn dur, vor consuma acumulatorul mai repede decât în condiții de lucru ușoare. Nu reîncărcați acumulatorul la sub 0°C (32°F) și peste 45°C (113°F) deoarece acest lucru va afecta performanța acumulatorului.

4. DE CE NU SE POTRIVEȘTE COADA BURGHIELOR ÎN ACEASTĂ MANDRINĂ?

Această mandrină acceptă numai burghie cu coadă hexagonală de 1/4". De aceea, noi vă recomandăm să utilizați numai burghie/vârfuri ca cele furnizate împreună cu mașina această specială.

5. DE CE NU SE ROTEȘTE BURGHIUL DUPĂ CE AM ROTIT MANDRINA DUBLĂ?

Burghiul se rotește numai atunci când mandrina dublă este în poziția corectă, vezi fig. H. Atunci când mandrina dublă ajunge în poziția corectă, se aude un "clic".

ÎNTREȚINERE

Scoateti acumulatorul din unealtă înainte de a efectua orice ajustări, operațiuni de service sau întreținere.

Unealta dumneavoastră nu necesită lubrifiere sau întreținere suplimentară.

Interiorul unelei electrice nu conține piese care pot fi depanate de către utilizator. Nu utilizați niciodată apă sau agenți chimici de curățare pentru curățarea unelei electrice. Ștergeți unealta cu o cârpă uscată. Depozitați întotdeauna unealta într-un loc uscat. Mențineți fantele de aerisire a motorului curate. Feriți de praf toate comenzile de lucru. Ocazional, puteți observa scântei prin fantele de aerisire. Acest lucru este normal și nu va defecta unealta electrică.

PROTECȚIA MEDIULUI

 Produsele electrice nu trebuie depuse la deșeurile împreună cu gunoiul menajer. Vă rugăm să depuneți produsele electrice la unitățile de reciclare existente. Consultați-vă cu autoritățile locale sau cu distribuitorul pentru sfaturi privind reciclarea.

DECLARAȚIE DE CONFORMITATE

Subsemnații,
POSITEC Germany GmbH
Konrad-Adenauer-Ufer 37
50668 Köln

Declarăm că produsul,
Descriere **Mașină de găurit/înșurubat cu acumulator litiu-ion WORX**
Tip **WX176 WX176.1 WX176.9 (1- denumirea mașinii, reprezentând Mașina de găurit fără cablu)**
Funcție **Găurire/ Strângerea și slăbirea șuruburilor, piulițelor**

Respectă următoarele Directive:
2006/42/EC
2011/65/EU
2004/108/EC (inainte de 2016/04/20)
2014/30/EU (din 2016/04/20)

Se conformează standardelor
EN 55014-1
EN 55014-2
EN 60745-1
EN 60745-2-1
EN 60745-2-2

Persoana responsabilă pentru elaborarea fișei tehnice,
Nume Russell Nicholson
Adresa Positec Power Tools (Europe)Ltd,
PO Box 152, Leeds, LS10 9DS, UK



Suzhou 2016/01/05
Allen Ding
Adjunct Inginer șef,
Testare și certificare

**Mașină de găurit/înșurubat
cu litiu-ion**

RO

1. OVLÁDÁNÍ DVOU PŘEVODOVÝCH STUPŇŮ

2. OVLÁDÁNÍ CHODU VPŘED/VZAD

3. SPÍNAČ ZAPNUTO/VYPNUTO

4. MĚKKÁ RUKOJEŤ

5. AKUMULÁTOR

6. UVOLŇOVACÍ TLAČÍTKO BATERIE

7. OTOČNÝ REGULÁTOR ELEKTRONICKÉHO NASTAVENÍ KROUTÍCIHO MOMENTU

8. UPÍNACÍ ZAJIŠŤOVACÍ OBJÍMKA

9. UVOLŇOVACÍ TLAČÍTKO DVOJITÉ ZAJIŠŤOVACÍ OBJÍMKY

10. SVĚTLO LED

Standardní dodávka nemusí obsahovat veškeré vyobrazené či popsané příslušenství.

TECHNICKÉ ÚDAJE

Typ **WX176 WX176.1 WX176.9** (1- označení stroje, zástupce Aku vrtačka)

	WX176 WX176.1	WX176.9
Napájení nabíječky	100-240V ~50/60Hz	
Jmenovité napájecí napětí	20V \equiv Max*	
Jmenovitá otáčky naprázdno	0-400/0-1500/min	
Počet poloh spojky	11+1	
Max. krouť. moment	30N.m	
Kapacita sklíčidla	1/4" (6.35mm)	
Max. průměr vrtání	Ocel	10mm
	Dřevo	30mm
Hmotnost přístroje	1.32kg	0.94kg

* **Napětí měřené bez zátěže. Počáteční napětí baterie dosáhne maximálně 20 voltů. Jmenovité napětí je 18 voltů.**

INFORMACE O HLUKU

Naměřená hladina akustického tlaku	L_{PA} : 61.0dB(A)
Naměřený akustický výkon	L_{WA} : 72.0dB(A)
K_{PA} & K_{WA}	3.0dB (A)

Použijte ochranu sluchu, přesáhne-li akustický tlak

80dB(A) 

INFORMACE O VIBRACÍCH

Celkové hodnoty vibrací (trojosé nebo vektorové součtové měření) stanovené v souladu s EN 60745:

Vrtání do kovu	Hodnota vibračních emisí $a_{h,D} = 7.24m/s^2$
	Kolísání K = 1,5m/s ²
Šroubování bez přiklepu	Hodnota vibračních emisí $a_h = 7.24m/s^2$
	Kolísání K = 1,5m/s ²

Deklarovaná celková hodnota vibrací může být použita pro vzájemné srovnání jednotlivých nářadí a rovněž může být použita k předběžnému stanovení doby práce.

 **VAROVÁNÍ:** Hodnota vibračních emisí během praktického používání tohoto elektrického nástroje se může lišit od deklarované hodnoty v závislosti na způsobech, jakými je nástroj používán v závislosti na následujících podmínkách a dalších možnostech použití nástroje:

Způsob, jakým je nástroj používán, a povaha narušovaných nebo vrtaných materiálů.
Dobrý stav nástroje a řádné provádění jeho údržby
Používání správného příslušenství s nástrojem, ostrost a dobrý stav příslušenství.
Utažení úchopu na rukojetích a použití antivibračního příslušenství.
Používání nástroje k účelům určených konstrukcí a v souladu s těmito pokyny.

Při nesprávném používání může tento nástroj způsobit syndrom vibrací rukou a paží.

 **VAROVÁNÍ:** Je třeba upřesnit, že při odhadu výše rizika vibrací v praxi je nutno rovněž zohlednit všechny fáze pracovního cyklu, například dobu, kdy je nástroj vypnutý a kdy běží naprázdno, ale nevykonává práci. To může podstatně snížit působení vibrací v rámci celkového pracovního času.
Zásady pro omezení nebezpečí vystavení vibracím:..
VŽDY používejte ostré dřáta, vrtáky a nože.
Provádějte údržbu tohoto nástroje, v souladu s těmito pokyny udržujte nástroj dobře promazaný (odpovídajícím způsobem).
Má-li být tento nástroj používán pravidelně, zakupte antivibrační příslušenství.
Nepoužívejte nástroje při teplotě 10°C nebo nižší.
Naplánujte práci tak, aby bylo provádění úkolů, které vyžadují silné vibrace nástroje, rozloženo do několika dní.

**Akumulátorová Li-Ion vrtačka/
šroubovák**

CZ

PŘÍSLUŠENSTVÍ

	WX176	WX176.1	WX176.9
Akumulátor	1	1	/
Nabíječka	1	1	/
Sada vrtáků 16 kusů (WA1115)	1	/	1
Sada vrtáků 100 kusů (WA1114)	/	1	/

Doporučujeme, abyste si příslušenství zakoupili od stejného prodejce, u kterého jste koupili nářadí. Pro další detaily prostudujte obal příslušenství. V případě potřeby požádejte personál prodejny o pomoc a radu.

Doporučené rozměry vodicích otvorů pro šrouby

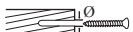
	3mm	3.5mm	4mm	4.5mm
	1.5mm	2mm	2.5mm	3mm

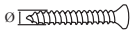
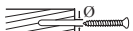
	5mm	6mm	8mm
	3mm	3.5mm	4mm/5mm

BEZPEČNOSTNÍ UPOZORNĚNÍ PRO VRTAČKY

- 1. POUŽÍVEJTE PŘIDAVNÉ RUKOJETI DODÁVANÉ S ELEKTRICKÝM NÁŘADÍM.**
Ztráta kontroly může vést ke zranění.
- 2. POKUD PROVÁDÍTE PRÁCE, PŘI KTERÝCH MŮŽE POUŽÍVANÝ NÁSTROJ ZASÁHNOUT SKRYTÁ ELEKTRICKÁ VEDENÍ NEBO VLASTNÍ SÍTOVÝ KABEL, PAK DRŽTE TOTO NÁŘADÍ ZA IZOLOVANÉ PLOCHY RUKOJETI.** Kontakt s vedením pod napětím může přivést napětí i na kovové díly elektrického nářadí a způsobit úraz elektrickým proudem.

BEZPEČNOSTNÍ POKYNY PRO ŠROUBOVÁK

- 1. Pokud provádíte práce, při kterých může šroub zasáhnout skrytá elektrická vedení, pak držte elektronářadí na izolovaných plochách rukojeti. Kontakt šroubu s**

vedením pod napětím může přivést napětí i na kovové díly elektronářadí a vést k úderu elektrickým proudem.







BEZPEČNOSTNÍ VAROVÁNÍ TÝKAJÍCÍ SE BATERIÍ





- a) Nepokoušejte se demontovat, rozebírat nebo rozřezávat baterie nebo její články.**
- b) Neprovádějte zkratování baterie. Neukládejte baterie nahodile v krabicích nebo v zásuvkách, kde by mohlo dojít k jejich vzájemnému zkratování nebo k zkratování způsobenému jinými předměty.**
Není-li baterie používána, udržujte ji v bezpečné vzdálenosti od sponek na papíry, mincí, klíčů, hřebíků, šroubů nebo jiných malých kovových předmětů, které mohou způsobit propojení kontaktů baterie. Zkratování kontaktů baterie může způsobit popáleniny nebo požár.
- c) Nevystavujte baterii působení horka nebo ohně. Vyvarujte se skladování baterii na otevřeném slunci.**
- d) Nevystavujte baterii mechanickým rázům.**
- e) Dojde-li k úniku kapaliny z baterie, zabraňte tomu, aby se tato kapalina dostala do kontaktu s pokožkou nebo aby zasáhla oči. Dojde-li k takovému kontaktu, zasažené místo omyjte značným množstvím vody a vyhledejte lékařské ošetření.**
- f) Dojde-li k požití kapaliny z baterie, vyhledejte okamžité lékařské ošetření.**
- g) Udržujte baterie čisté a suché.**
- h) Jsou-li svorky baterie znečištěny, otřete je čistým a suchým hadříkem.**
- i) Baterie musí být před použitím nabitá. Vždy postupujte podle uvedených pokynů a používejte správný postup nabíjení.**
- j) Nenechávejte baterii nabíjet, nebude-li baterie použita.**
- k) Po dlouhodobém uložení budete možná muset provést několik cyklů nabíjení a vybití, aby baterie dosáhla svého maximálního výkonu.**
- l) Baterie poskytuje nejvyšší výkon, je-li používána při běžné pokojové teplotě (20°C ± 5°C).**
- m) Při likvidaci baterií oddělte od sebe baterie s odlišnými elektrochemickými systémy.**
- n) Provádějte nabíjení pouze v nabíječce, která je specifikovaná společností WORX. Nepoužívejte jinou nabíječku, než je nabíječka speciálně dodaná pro použití s tímto zařízením.** Nabíječka, která je vhodná pro jeden typ baterie, může při použití jiného typu baterie vytvářet riziko způsobení požáru.
- o) Nepoužívejte žádnou baterii, která není určena pro použití s tímto zařízením.**
- p) Ukládejte baterie mimo dosah dětí.**
- q) Ušchovejte originální dokumentaci k tomuto výrobku pro budoucí odkazy.**

r) **Není-li zařízení používáno, vyjměte z něj baterii.**

s) **Provádějte řádnou likvidaci baterie.**

SYMBOLY

	Pro omezení rizika zranění si pečlivě přečtěte návod k obsluze
	Výstraha
	Používejte ochranu sluchu
	Používejte pomůcky pro ochranu očí
	Používejte protiprachovou masku (respirátor)
	Nevystavujte dešti nebo vodě.
	Nevystavujte ohni
	Používejte ochranné rukavice.
	Baterie neodhazujte do komunálního odpadu. Odevzdejte je do sběren pro likvidaci (recyklaci) speciálního odpadu
	Velká hodnota momentu
	Malá hodnota momentu

	Dřevo
	Kov
	Vysoké otáčky
	Nízké otáčky
	Vysloužilé elektrické přístroje by neměli být vyhazovány společně s odpadem z domácnosti. Nářadí recyklujte ve sběrnách k tomu účelu zřízených. O možnostech recyklace se informujte na místních úřadech nebo u prodejce
	xINR18/65-y: Válcové baterie Li-Ion s maximálním průměrem 18 mm a s maximální výškou 65 mm. „x“ znamená počet článků zapojených do série, prázdný údaj, je-li 1, „-y“ znamená počet článků zapojených paralelně, prázdný údaj, je-li 1

53

NÁVOD NA POUŽITÍ



POZNÁMKA: Před tím než začnete nářadí používat, přečtěte si pečlivě manuál.

URČUJÍCÍ POUŽITÍ

Nářadí je určeno k vrtání (včetně vodicích otvorů) do dřeva, kovu a plastů, zrovna tak jako pro utahování a povolování spojovacích prvků.

SESTAVENÍ A POUŽÍVÁNÍ

POSTUP	OBR.
PŘED ZAHÁJENÍM PRÁCE	
Vyjmutí baterie	Viz Obr. A1

ODSTRAŇOVÁNÍ ZÁVAD

1. PROČ SE VRTAČKA NEZAPNE, KDYŽ STISKNU VYPÍNAČ?

Přepínač chodu vpřed/vzad, který se nachází na horní části spouštěcího spínače, je nastaven v poloze zajištěno. Odblokujte přesunutím tlačítka do požadovaného směru otáčení. Stiskněte tlačítko vypínače a vráteno vrtačky se začne otáčet.

2. VRTAČKA ZASTAVÍ PŘEDTÍM, NEŽ JE ŠROUB KOMPLETNĚ UTAŽENÝ. PROČ?

Zkontrolujte nastavenou polohu elektronického regulátoru pro nastavení momentu. Na konci měkké rukojeti vyhledejte Otočný regulátor elektronického nastavení krouticího momentu (7). Poloha 1 označuje nejmenší moment síly (síla otáčející šroub), poloha 11 největší moment (síla otáčející šroub). Poloha 11 je určena pro vrtání. Nastavte elektronický regulátor pro nastavení momentu na vyšší polohu, abyste dosáhli lepších výsledků.

3. DŮVODY RŮZNÉ ŽIVOTNOSTI BATERIE

V případě problémů s délkou nabíjení nebo nepoužívání baterie (8) delší dobu se snižuje provozní doba baterie. Náprava spočívá v provedení několika nabíjecích a vybitých cyklů při práci s nářadím. Utahování velkých šroubů přitom spotřebovává energii baterie rychleji než nenáročné typy operací. Baterii nedobíjejte, klesne-li teplota v jejím okolí pod 0°C (32°F) nebo stoupne nad 45°C (113°F), jinak se to projeví na jejím výkonu.

4. PROČ NELZE VRTÁK ZASUNOUT DO UPÍNAČÍHO POUZDRA ?

Do upínacího pouzdra lze zasunout pouze šestihřanné násady 1/4". Doporučujeme používat násady / vrtáky dodané s vaší vrtačkou / šroubovákem.

5. PROČ PO OTOČENÍ DVOJITÉ ZAJIŠŤOVACÍ OBJÍMKY VRTAČKA NEPRACUJE?



Vrtačka bude pracovat pouze pokud je dvojitá zajišťovací objímka otočena ve správné poloze, jak je znázorněno na obr. H. Při otočení dvojitě zajišťovací objímky do správné polohy uslyšíte zvuk "cvaknutí".

ÚDRŽBA

Před prováděním nastavení, servisních prací nebo údržby vyjměte z nářadí baterii.

Vaše nářadí nevyžaduje žádné dodatečné promazání nebo údržbu.

Tento elektrický nástroj neobsahuje žádné součásti, které by si mohl uživatel opravit vlastními silami. Na čištění vašeho nářadí nikdy nepoužívejte vodu, chemické čisticí prostředky. Vyfťete jej suchým hadrem. Tento elektrický nástroj uchovávejte vždy na suchém místě. Udržujte větrací otvory motoru čisté. Všechny ovládací prvky pravidelně čistěte od prachu. Občas můžete přes ventilační otvory vidět jiskry. Je to normální a nepoškozuje to ruční elektrické nářadí.

Nabíjení baterie Podrobnější informace naleznete v návodu k použití nabíječky	Viz Obr. A2
Nasazení baterie	Viz Obr. A3
SESTAVENÍ	
Upínání nástrojů	Viz Obr. B
Vyjímání nástrojů	Viz Obr. C
POUŽITÍ	
Otáčení dvojitě zajišťovací objímky	Viz Obr. D
OVLÁDÁNÍ CHODU VPŘED/ VZAD  VAROVÁNÍ: Změnu směru otáčení vráteno provádějte jen, když se vráteno neotáčí!	Viz Obr. E1, E2, E3
OVLÁDÁNÍ DVOU PŘEVODOVÝCH STUPŇŮ  VAROVÁNÍ: Aby se zabránilo poškození převodovky, vždy před přeřazením převodu vyčkejte, až se zajišťovací objímka zcela zastaví.	Viz Obr. F
Vrtání/nastavení utahovacího momentu	Viz Obr. G
SPÍNAČ ZAPNUTO/VYPNUTO  VAROVÁNÍ: Nepracujte dlouhou dobu s nízkými otáčkami, jinak se nářadí přehřeje.	Viz Obr. H



POUŽITÍ PRACOVNÍ SVÍTLILNY LED(Viz Obr. H)

 **VAROVÁNÍ:** Chcete-li zapnout světlo, stiskněte spínač zapnuto/vypnuto a ujistěte se, zda je přepínač směru otáčení vpřed/vzad nastaven v pravé/levé poloze.

LED indikátor upozorňuje na nabíjení baterie a začne-li kapacita baterie klesat, indikátor bude blikat. Toto nářadí a baterie jsou vybaveny ochranným systémem. Bude-li LED kontrolka rychle blikat a zhasne-li, systém automaticky odpojí napájení nářadí, aby byla prodloužena provozní životnost baterie. Nářadí se během práce automaticky zastaví, dostane-li se toto nářadí nebo baterie do jednoho z následujících stavů:

- **Přetížení:** Nářadí je ovládáno způsobem, při kterém je odebrán abnormálně vysoký proud. V takové situaci uvolněte spouštěcí spínač na nářadí a ukončete práci, která způsobila přetížení nářadí. Potom znovu stiskněte spouštěcí spínač, aby došlo znovu k spuštění nářadí.
- **Přehřátí:** Nedojde-li při výše uvedeném stavu k spuštění nářadí, došlo k přehřátí nářadí a baterie. V takové situaci nechejte nářadí a baterii před opětovným stisknutím spouštěcího spínače dostatečně vychladnout.
- **Nízké napájecí baterie:** Zbývajících kapacita baterie je příliš nízká a nářadí nebude pracovat. V takovém případě vyjměte baterii a proveďte její nabíjení.

OCHRANA ŽIVOTNÍHO PROSTŘEDÍ

 Vysloužilé elektrické přístroje by neměli být vyhazovány společně s odpadem z domácnosti.  Nářadí recyklujte ve sběrnách zřízených k tomuto účelu. O možnostech recyklace se informujte na místních úřadech nebo u prodejce.

PROHLÁŠENÍ O SHODĚ

My,
POSITEC Germany GmbH
Konrad-Adenauer-Ufer 37
50668 Köln

Prohlašujeme, že produkt
Popis **WORX Bezdrátová vrtačka/šroubovák s lithium-ionovou baterií**
Typ **WX176 WX176.1 WX176.9 (1- označení stroje, zástupce Aku vrtačka)**
Funkce **Vrtání/ Utahování a povolování šroubů, matic**

Splňuje následující směrnice:

2006/42/EC
2011/65/EU
2004/108/EC (před 2016/04/20)
2014/30/EU (od 2016/04/20)

Splňované normy

EN 55014-1
EN 55014-2
EN 60745-1
EN 60745-2-1
EN 60745-2-2

Osoba oprávněná uspořádat technický soubor,
Název Russell Nicholson
Adresa Positec Power Tools (Europe)Ltd,
PO Box 152, Leeds, LS10 9DS, UK



Suzhou 2016/01/05
Allen Ding
Zástupce vrchní konstrukční kanceláře,
Testování & Certifikace

1. OVLÁDANIE DVOJRÝCHLOSTNEJ PREVEDOVKY

2. OVLÁDANIE SMERU OTÁČANIA DOPREDU/DOZADU

3. SIEŤOVÝ VYPÍNAČ ON/OFF

4. MÄKKÁ RUKOVÄŤ

5. JEDNOTKA BATÉRIÍ

6. ZÁPADKA JEDNOTKY BATÉRIÍ

7. ELEKTRONICKÝ REGULÁTOR NA NASTAVENIE MOMENTU

8. KLIESTINY ZAMYKANIE RUKÁV

9. UVOLŇOVACIE TLAČIDLO DVOJITEJ ZAIŠŤOVACEJ OBJÍMKY

10. LED OSVETLENIE

Štandardná dodávka neobsahuje všetko zobrazené či opísané príslušenstvo.

TECHNICKÉ ÚDAJE

Typ **WX176 WX176.1 WX176.9** (1- označenie zariadenia, zástupca beznúrového vrtania)

	WX176 WX176.1	WX176.9
Napájanie nabíjačky	100-240V ~50/60Hz	
Menovité napätie	20V $\overline{\text{---}}$ Max*	
Otáčky na voľnobeh	0-400/0-1500/min	
Polohy spojky	11+1	
Max. krút. moment	30N.m	
Priemer skľučovadla	1/4" (6.35mm)	
Max. vrtací výkon	Oceľ	10mm
	Drevo	30mm
Max. vrtací výkon	1.32kg	0.94kg

* Napätie merané bez prevádzkového zaťaženia. Počiatočné nabitie batérie dosahuje maximálne 20 Voltov. Nominálne napätie je 18 Voltov.

INFORMÁCIE O HLUKU

Nameraný akustický tlak L_{PA} : 61.0dB(A)

Nameraný akustický výkon L_{WA} : 72.0dB(A)

K_{PA} & K_{WA} 3.0dB (A)

Použite chrániče sluchu, ak akustický tlak presiahne 80dB(A) 

INFORMÁCIE O VIBRÁCIÁCH

Výsledné celkové hodnoty pre vibrácie (suma pre trojsový vektor) stanovené podľa normy EN 60745:

Vrtanie do kovu	Hodnota emisie vibrácií $a_{h,D} = 7.24\text{m/s}^2$
	Nepresnosť K = 1,5m/s ²
Uťahovanie skrutiek bez príklepu	Hodnota emisie vibrácií $a_h = 7.24\text{m/s}^2$
	Nepresnosť K = 1,5m/s ²

Deklarovaná celková hodnota vibrácií sa môže použiť na vzájomné porovnanie jednotlivých náradí a takisto aj na predbežné stanovenie času práce.

 **VÝSTRAHA:** Hodnota emisie vibrácií počas skutočného používania elektrického náradia sa môže odlišovať od deklarovanej hodnoty, a to v závislosti od spôsobu používania náradia a v závislosti od nasledujúcich príkladov odchýlok od spôsobu používania náradia:

Akým spôsobom sa náradie používa a aké materiály budú rezané alebo vrtané.

Náradie je v dobrom stave a je dobre udržiavané.

Používanie správneho príslušenstva v spojení s náradím a zabezpečenie jeho ostroti a dobrého stavu.

Testnosť zovretia rukovätí a používanie doplnkov proti vibráciám.

Používanie náradia na účel určený podľa konštrukcie a v súlade s pokynmi.

Toto náradie môže vyvolávať syndróm trasenia rúk a ramien, pokiaľ jeho používanie nie je správnym spôsobom riadené.

 **VÝSTRAHA:** Kvôli presnosti by mal odhad úrovne expozície v skutočných podmienkach používania obsahovať taktiež všetky súčasti prevádzkového cyklu, ako sú časy, keď je náradie vypnuté a keď beží na voľnobehu, a to mimo skutočného vykonávania práce. Tým môže dôjsť k značnému zníženiu úrovne expozície počas celkového prevádzkového času.

Pomôžte minimalizovať riziko expozície účinkom vibrácií. Náradie udržiavajte v súlade s týmto návodom a udržiavajte ho dobre namazané (ak je to potrebné). Ak sa náradie používa často, investujte do príslušenstva zabraňujúceho vibráciám.

Vyhňte sa používaniu náradia pri teplote 10°C a menej. Prácu si naplánujte tak, aby ste akékoľvek používanie náradia pri vysokých vibráciách rozdelili na niekoľko dní.

Akumulátorový (lítium-iónový) vrták/uťahovač

SK



PRÍSLUŠENSTVO

	WX176	WX176.1	WX176.9
Jednotka Batérií	1	1	/
Nabíjačka	1	1	/
Sada vrtákov 16 kusov (WA1115)	1	/	1
Sada vrtákov 100 kusov (WA1114)	/	1	/

Odporúčame príslušenstvo kúpiť v rovnakom obchode ako samotné náradie. Podrobnejšie informácie sú pribalené k jednotlivému príslušenstvu. Odborní predavači vám pomôžu a poradia.

Odporúčané rozmery vodiacich otvorov pre skrutky

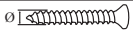
	3mm	3.5mm	4mm	4.5mm
	1.5mm	2mm	2.5mm	3mm

	5mm	6mm	8mm
	3mm	3.5mm	4mm/5mm

BEZPEČNOSTNÉ POKYNY PRE VRTAČKY

- Používajte prídavné rukoväti, dodané s náradím.** Ak stratíte nad náradím kontrolu, môže dôjsť k zraneniu osôb.
- Pri vykonávaní takej práce, pri ktorej by mohol nástroj natrafiť na skryté elektrické vedenia, držte náradie len za izolované plochy rukoväti.** Kontakt s elektrickým vedením, ktoré je pod napätím, môže dostať pod napätie aj kovové súčiastky náradia a spôsobiť zásah elektrickým prúdom.

BEZPEČNOSTNÉ POKYNY PRE SKRUTKOVAC





- Držte ručné elektrické náradie len za izolované plochy rukoväti, ak vykonávate takú prácu, pri ktorej by mohla skrutka natrafiť na skryté elektrické vedenia.** Kontakt skrutky s elektrickým vedením, ktoré je pod napätím, môže dostať pod napätie aj kovové súčiastky náradia a spôsobiť zásah elektrickým prúdom.

BEZPEČNOSTNÉ VAROVANIA TÝKAJÚCE SA BATÉRIÍ

- Nepokúšajte sa demontovať, rozoberať alebo rozrezávať batérie alebo jej články.**
- Batériu neskratujte. Neukladajte batérie náhodne v škatuliach alebo v zásuvkách, kde by mohlo dôjsť k ich vzájomnému skratovaniu alebo k skratovaniu spôsobenému inými predmetmi.** Ak sa batéria nepoužíva, udržiajte ju v bezpečnej vzdialenosti od sponiek na papieri, minci, kľúčov, klincov, skrutiek alebo iných malých kovových predmetov, ktoré môžu spôsobiť prepojenie kontaktov batérie. Skratovanie kontaktov batérie môže spôsobiť popáleniny alebo požiar.
- Nevystavujte batériu pôsobeniu tepla alebo ohňa. Vyvarujte sa skladovania batérií na otvorenom slnku.**
- Nevystavujte batériu mechanickému rázom.**
- Ak dôjde k úniku kvapaliny z batérie, zabráňte tomu, aby sa táto kvapalina dostala do kontaktu s pokožkou alebo aby zasiahla oči. Ak dôjde k takému kontaktu, zasiahnuté miesto umyte značným množstvom vody a vyhl'adajte lekárske ošetrovanie.**
- Ak dôjde k požitiu kvapaliny z batérie, vyhl'adajte okamžite lekárske ošetrovanie.**
- Udržujte batérie čisté a suché.**
- Ak sú svorky batérie znečistené, utrite ich čistou a suchou handričkou.**
- Batéria musí byť pred použitím nabitá. Vždy postupujte podľa uvedených pokynov a používajte správny postup nabíjania.**
- Nenechávajte batériu nabíjať, ak nebude batéria použitá.**
- Po dlhodobom uložení budete možno musieť vykonať niekoľko cyklov nabíjania a vybíjania, aby batéria dosiahla svoj maximálny výkon.**
- Batéria poskytuje najvyšší výkon, ak sa používa pri bežnej izbovej teplote (20°C ± 5°C).**
- Pri likvidácii batérií oddel'te od seba batérie s odlišnými elektrochemickými systémami.**
- Vykonávajte nabíjanie iba v nabíjačke, ktorá je špecifikovaná spoločnosťou WORX. Nepoužívajte inú nabíjačku, než je nabíjačka špeciálne dodaná na použitie s týmto zariadením.** Nabíjačka, ktorá je vhodná pre jeden typ batérie, môže pri použití iného typu batérie vytvárať riziko spôsobenia požiaru.
- Nepoužívajte žiadnu batériu, ktorá nie je určená na použitie s týmto zariadením.**
- Ukladajte batérie mimo dosahu detí.**
- Uschovajte originálnu dokumentáciu k tomuto výrobku na budúce odkazy.**
- Ak sa zariadenie nepoužíva, vyberte z neho batériu.**
- Vykonávajte riadnu likvidáciu batérie.**

SYMBOLY

	Kvôli zníženiu rizika poranenia je potrebné, aby si používateľ najprv prečítal návod
	Výstraha
	Používajte ochranu sluchu
	Používajte ochranu očí
	Používajte protiprachovú masku
	Nevystavujte dažďu alebo vode
	Nevystavujte ohňu
	Používajte ochranné rukavice
 Li-Ion	Batérie nezahadzujte. Vyčerpané batérie odnesť do miestneho zberného (recyklačného) miesta špeciálneho odpadu.
	Veľká hodnota momentu
	Malá hodnota momentu
	Drevo

	Kov
	Vysoké otáčky
	Nízke otáčky
	Elektrické výrobky sa nesmú likvidovať spolu s domácim odpadom. Recyklujte v zberných miestach na tento účel zriadených. O možnosti recyklácie sa informujte na miestnych úradoch alebo u predajcu
	xINR18/65-y: Valcové batérie Li-Ion s maximálnym priemerom 18 mm a maximálnou výškou 65 mm; „x“ predstavuje počet článkov so sériovým zapojením, ak je iba 1, použije sa medzera; „y“ predstavuje počet článkov s paralelným zapojením, ak je iba 1, použije sa medzera.

58

NÁVOD NA POUŽITIE



POZNÁMKA: Pred tým, ako náradie použijete, prečítajte si návod na použitie.

URČENÉ POUŽITIE



Náradie je určené na vŕtanie (vrátane vodiacich otvorov) do dreva, kovu a plastov, taktiež na uťahovanie a uvoľňovanie spájacích prvkov.

MONTÁŽ A OBSLUHA

VYKONÁVANÝ ÚKON	OBRÁZOK
PRED ZAČATÍM PRÁCE	
Vybratie batérie	Pozrite Obr. A1
Nabíjanie batérie Podrobné informácie nájdete v návode na použitie nabíjačky	Pozrite Obr. A2
Nasadenie batérie	Pozrite Obr. A3
ZOSTAVENIE	
Upínanie nástrojov	Pozrite Obr. B
Vyberanie nástrojov	Pozrite Obr. C

**Akumulátorový (lítium-iónový)
vrták/uťahovač**

SK

OBSLUHA	
Otáčanie dvojitej zaisťovacej objímky	Pozrite Obr. D
OVLÁDANIE SMERU OTÁČANIA DOPREDU/DOZADU  VAROVANIE: Smer otáčania nikdy nemeňte, kým sa motor otáča, počkajte, kým sa stroj zastaví!	Pozrite Obr. E1, E2, E3
OVLÁDANIE DVOJRÝCHLOSTNEJ PREVODOVKY  VAROVANIE: Aby sa zabránilo poškodeniu prevodovky, vždy pred preradením prevodov počkajte, kým sa zaisťovacia objímka úplne nezastaví.	Pozrite Obr. F
Vrtanie/nastavenie ťahovacieho momentu	Pozrite Obr. G
SIEŤOVÝ VYPÍNAČ ON/OFF  VAROVANIE: Nenechajte náradie dlhší čas pracovať pri nízkych otáčkach, inak sa prehreje.	Pozrite Obr. H

POUŽITIE PRACOVNÉHO SVIETIDLA LED (Pozrite Obr. H)

 **VAROVANIE:** Ak chcete vypnúť svetlo, stlačte vypínač a uistite sa, že otočný ovládač Dopredu/Dozadu je v polohe Doprava/Dolava.

Svietidlo LED je tiež indikátorom vybitia batérie. Pri poklese napätia bude blikať.

Toto náradie a batéria sú vybavené ochranným systémom. Ak bude LED kontrolka rýchlo blikať a keď zhasne, systém automaticky odpojí napájanie náradia, aby bola predĺžená prevádzková životnosť batérie. Náradie sa počas práce automaticky zastaví, ak sa dostane toto náradie alebo batéria do jedného z nasledujúcich stavov:

- **Preťaženie:** Náradie je ovládané spôsobom, pri ktorom je odobieraný abnormálne vysoký prúd. V takej situácii uvoľnite spúšťač spínač na náradí a ukončite prácu, ktorá spôsobila preťaženie náradia. Potom znovu stlačte spúšťač spínač, aby došlo znovu k spusteniu náradia.
- **Prehriatie:** Ak nedôjde pri vyššie uvedenom stave k spusteniu náradia, došlo k prehriatiu náradia a batérie. V takej situácii nechajte náradie a batériu pred opätovným stlačením spúšťačieho spínača dostatočne vychladnúť.
- **Nízke napätie batérie:** Zostávajúca kapacita batérie je príliš nízka a náradie nebude pracovať. V takom prípade vyberte batériu a vykonajte jej nabitie.

DOBRE RADY NA PRÁCU S NÁRADÍM

1. PREČO SA VRTAČKA NEOTÁČA, KEĎ STLAČÍM VYPÍNAČ?

Posuvný spínač na hornej časti vrtáčky prepínajúci smer otáčania je v polohe zablokované. Odblokujte spínač presunutím do požadovaného smeru otáčania. Potlačte vypínač a vrtáčka sa začne otáčať.

2. VRTAČKA SA ZASTAVÍ SKŔOR, AKO JE SKRUTKA ÚPLNE PRITIAHNUTÁ. PREČO?

Na konci mäkkej rukoväte vyhľadajte Otočný regulátor elektrónického nastavenia krútiaceho momentu (7). Poloha 1 znamená najnižší moment (silu na zakrúcanie skrutiek), poloha 11 poskytuje najvyšší moment (silu na zakrúcanie skrutiek). Poloha  je určená na vrtanie. Nastavte elektrónický regulátor na nastavenie momentu na vyššiu polohu, aby ste dosiahli lepšie výsledky.

3. PREČO SA VÝDRŽ JEDNOTKY BATERIÍ MENÍ

Problémy s dlžkou nabíjania, dlhšie obdobie nečinnosti môžu znížiť kapacitu batérií a tým aj prevádzkový čas. Dá sa to napraviť, ak necháte batérie prejsť niekoľkými cyklami nabitia a vybitia vo vrtáčke. Náročné činnosti, ako zakrúcanie veľkých skrutiek do tvrdého dreva, spotrebujú energiu batérie rýchlejšie ako menej náročné činnosti. Jednotku batérií nenabíjajte pri teplote pod 0°C (32°F) ani nad 45°C (113°F), inak to negatívne ovplyvní jej výkon.

4. PREČO SA VRTÁK NEDÁ ZASTRČIŤ DO UPÍNACIEHO PŮZDRA ?

Do upínacieho púzdra môžete zastrčiť iba šesťhranné násady 1/4". Odporúčame používať násady / vrtáky dodané s vašou vrtáčkou / skrutkovačom.

5. PREČO PO OTOČENÍ DVOJITEJ ZAIŠŤOVACEJ OBJÍMKY VRTAČKA NEPRACUJE?

Vrtáčka bude pracovať iba vtedy, ak je dvojité zaisťovacia objímka otočená do správnej polohy, tak ako je znázornené na obr. H. Pri otočení dvojitej zaisťovacej objímky do správnej polohy budete počuť zvuk "cvaknutie".

ÚDRŽBA

Pred vykonaním akéhokoľvek nastavovania, opráv alebo údržby vyberte z nástroja batériový modul.

Vaše náradie si nevyžaduje žiadne dodatočné mazanie ani údržbu.

Vaše náradie si nevyžaduje žiadny servisný zásah. Svoje náradie nikdy nečistite vodou alebo chemickými čistiacimi prostriedkami. Vytrite ho suchou handrou. Náradie ukladajte na suchom mieste. Vetracie otvory motora udržiavajte čisté. Ovládacie prvky zbuďte prachu. Cez vetracie štrbiny občas možno vidieť iskrenie komutátora. Je to normálny stav a nepoškodzuje to vaše náradie.

OCHRANA ŽIVOTNÉHO PROSTREDIA

 Elektrické výrobky sa nesmú likvidovať spolu s domácim odpadom. Recyklujte v zberných miestach na tento účel zriadených. O možnosti recyklácie sa informujte na miestnych úradoch alebo u predajcu.

VYHLÁSENIE O ZHODE

My,
POSITEC Germany GmbH
Konrad-Adenauer-Ufer 37
50668 Köln

Vyhlasujeme, že tento výrobok
Popis **WORX Akumulátorový vrták/skrutkovač
s lítium-iónovým akumulátorom**
Typ **WX176 WX176.1 WX176.9 (1- označenie
zariadenia, zástupca bezsnúrového vrtania)**
Funkcie **Vrtanie/ Ut'ahovanie a uvoľňovanie
skrutiek, matic**

Zodpovedá nasledujúcim smerniciam:
2006/42/EC
2011/65/EU
2004/108/EC (pred 2016/04/20)
2014/30/EU (od 2016/04/20)

60

spĺňa posudzované normy:
EN 55014-1
EN 55014-2
EN 60745-1
EN 60745-2-1
EN 60745-2-2

Osoba oprávnená za zostavenie technického súboru:
Názov Russell Nicholson
Adresa Positec Power Tools (Europe)Ltd,
PO Box 152, Leeds, LS10 9DS, UK



Suzhou 2016/01/05
Allen Ding
Zástupca vrchnej konštrukčnej kancelárie,
Testovanie & Certifikácia

**Akumulátorový (lítium-iónový)
vrták/ut'ahovač**

SK

1. **CONTROLO DA ENGENHAGEM MECÂNICA**
2. **ROTAÇÃO PARA DIANTE E REVERSA**
3. **INTERRUPTOR DE LIGAR-DESLIGAR**
4. **PEGA COM PUNHO MACIO**
5. **CONJUNTO DE BATERIAS**
6. **FECHO DO CONJUNTO DE BATERIA**
7. **MARCAÇÃO ELETRÓNICA DE AJUSTE DO BINÁRIO**
8. **MANGA DE BLOQUEIO DA PINÇA**
9. **BOTÃO DE DESBLOQUEIO DUPLO DO MANDRIL**
10. **LUZ**

Acessórios ilustrados ou descritos não estão totalmente abrangidos no fornecimento.

DADOS TÉCNICOS

Tipo **WX176 WX176.1 WX176.9** (1- designação de aparelho mecânico, representativo de Berbequim sem fio)

	WX176 WX176.1	WX176.9
Tensão do carregador	100-240V ~50/60Hz	
Tensão nominal	20V Max*	
Velocidade nominal sem carga	0-400/0-1500/min	
Número das posições de engate	11+1	
Binário de torção máximo	30N.m	
Capacidade do mandril	1/4" (6.35mm)	
Capacidade máx. de perfuração	Aço	10mm
	Ma-deira	30mm
Peso da ferramenta	1.32kg	0.94kg

* **Tensão medida sem carga. A tensão inicial da bateria atinge o máximo de 20 volts. A tensão nominal é de 18 volts.**

INFORMAÇÃO DE RUÍDO

Pressão de som avaliada	L_{pA} : 61.0dB(A)
Potência de som avaliada	L_{WA} : 72.0dB(A)

K_{PA} & K_{WA} 3.0dB (A)

Use protecção de ouvidos quando a pressão sonora for superior a 80dB(A)

INFORMAÇÃO DE VIBRAÇÃO

Os valores totais de vibração são determinados de acordo com a normativa EN 60745:

Perfurar metal	Valor da emissão da vibração $a_{h,D} = 7,24m/s^2$
	Instabilidade K = 1,5m/s ²
Apertar parafusos sem impacto	Valor da emissão da vibração $a_h = 7,24 m/s^2$
	Instabilidade K = 1,5m/s ²

O valor total declarado da vibração poderá ser utilizado para comparar uma ferramenta com outra e poderá também ser utilizado numa avaliação preliminar de exposição.

AVISO: Os valores de emissão de vibração durante a utilização da ferramenta podem divergir dos valores declarados, dependendo da forma como a ferramenta é utilizada, dependendo dos exemplos seguintes e de outros modos de utilização: O modo como a ferramenta é utilizada, os materiais a cortar ou perfurar.

A ferramenta estar em boas condições e bem conservada.

A utilização do acessório correcto para a ferramenta e a garantia de que está afiada e em boas condições. A firmeza com que se segura nas pegas e se quaisquer acessórios vibratórios são utilizados. Se a ferramenta é utilizada para o objectivo para a qual foi concebida e segundo as instruções.

Esta ferramenta pode causar síndrome de vibração mão-braço, se não for adequadamente utilizada.

AVISO: Para ser preciso, uma estimativa do nível de exposição nas condições actuais de utilização devem ter em conta todas as partes do ciclo de operação, como tempos em que a ferramenta está desligada e quando está em funcionamento, mas inactiva, ou seja, não realizando o seu trabalho. Isto poderá reduzir significativamente o nível de exposição durante o período total de trabalho.

Como minimizar o seu risco de Utilize SEMPRE formões, brocas e lâminas afiadas. Mantenha esta ferramenta de acordo com as instruções e bem lubrificada (quando aplicável) Se a ferramenta for utilizada regularmente, invista em acessórios anti-vibração.

Evite utilizar ferramentas a temperaturas de 10°C ou inferior.

Berbequim/aparafusador sem fios com bateria de íões de lítio

PT





Planeie o seu horário de trabalho de forma a distribuir a utilização de ferramentas de alta vibração ao longo de vários dias.

ACESSÓRIOS

	WX176	WX176.1	WX176.9
Conjunto de baterias	1	1	/
Carregador	1	1	/
Conjunto de brocas de perfuração de 16 peças (WA1115)	1	/	1
Conjunto de brocas de perfuração de 100 peças (WA1114)	/	1	/

Recomendamos-lhe que compre todos os acessórios no fornecedor onde tenha adquirido a ferramenta. Para mais pormenores, consulte a embalagem destes. Os comerciais também pode ajudar e aconselhar.

Recomendado o tamanho de furo piloto para parafusos

	3mm	3.5mm	4mm	4.5mm
	1.5mm	2mm	2.5mm	3mm
	5mm	6mm	8mm	
	3mm	3.5mm	4mm/5mm	

PONTOS DE SEGURANÇA PARA O SEU BERBEQUIM

- 1. Utilizar os punhos adicionais fornecidos com a ferramenta eléctrica.** A perda de controlo pode provocar lesões.
- 2. Segure a ferramenta eléctrica agarrando nas superfícies isoladas quando realizar um trabalho em que a ferramenta de corte possa estar em contacto com cablagem oculta.** O acessório de corte pode entrar em contacto com um fio eléctrico vivo o que por sua vez pode fazer com que as partes metálicas da ferramenta fiquem electrificadas e fazer com que o utilizador desta sofra um choque eléctrico.

AVISO DE SEGURANÇA DA APARAFUSADORA









- 1. Segure na ferramenta eléctrica através das superfícies de aderência isolada quando realizar uma operação na qual o parafuso poderá estabelecer contacto com os fios escondidos.** Os parafusos que estabelecem contacto com um fio sob tensão poderá colocar as peças de metal expostas da ferramenta eléctrica sob tensão e causar choque eléctrico no operador.









AVISOS DE SEGURANÇA PARA A BATERIA

- a) Não desmonte, abra ou corte as células da bateria.**
- b) Não submeta a bateria a curto-circuitos. Não armazene as baterias ao acaso numa caixa ou gaveta onde possam provocar um curto-circuito ou submetidas a curto-circuitos por materiais condutores.** Quando não estiver a utilizar a bateria, mantenha-a afastada de outros objectos metálicos, como cliques, moedas, chaves, pregos, parafusos ou outros pequenos objectos de metal, que possam realizar uma ligação de um terminal a outro. Um curto-circuito dos terminais da bateria pode provocar queimaduras ou um incêndio.
- c) Não exponha a bateria ao calor ou a incêndios. Evite o armazenamento à exposição de luz solar directa.**
- d) Não exponha a bateria ao choque eléctrico.**
- e) Em casos de fugas na bateria, não permita que o líquido entre em contacto com a pele ou olhos. Caso entre em contacto, lave a área afectada com quantidades abundantes de água e procure aconselhamento médico.**
- f) Procure imediatamente aconselhamento médico se ingerir uma célula ou bateria.**
- g) Mantenha a bateria limpa e seca.**
- h) Limpe os terminais da bateria com um pano limpo e seco em caso de sujidade.**
- i) A bateria necessita de ser carregada antes de ser utilizada. Consulte sempre estas instruções e utilize o procedimento de carga correcto.**
- j) Não mantenha a bateria a carregar quando não for utilizada.**
- k) Após longos períodos de tempos de armazenamento, pode ser necessário carregar e descarregar a bateria diversas vezes para obter o desempenho máximo.**
- l) A bateria regista o seu melhor desempenho quando é utilizada a uma temperatura ambiente normal (20°C ± 5°C).**
- m) Ao eliminar as baterias, mantenha as baterias com diferentes sistemas electroquímicos separadas umas das outras.**

- n) **Recarregue apenas com o carregador especificado pela WORX. Não utilize um carregador que não se encontra especificado para a utilização com o equipamento.** Um carregador adequado para um determinado tipo de bateria pode provocar risco de incêndio quando é utilizado com outra bateria.
- o) **Não utilize uma bateria que não se encontra concebida para a utilização com o equipamento.**
- p) **Mantenha a bateria fora do alcance das crianças.**
- q) **Preserve as informações originais do produto para futura referência.**
- r) **Retire a bateria do equipamento quando não estiver em utilização.**
- s) **Elimine-a de forma adequada.**

SÍMBOLOS

	Para reduzir o risco de ferimentos o utilizador deve ler o manual de instruções
	Atenção
	Usar protecção para os ouvidos
	Usar protecção ocular
	Usar máscara contra o pó
	Não expor à chuva ou água
	Não queimar
 Li-Ion	Não eliminar as baterias. As baterias usadas devem ser entregues num ponto de reciclagem.
	

	Usar luvas de protecção
	Binário grande
	Binário pequeno
	Madeira
	Metal
	Alta velocidade
	Baixa velocidade
	Os equipamentos eléctricos não devem ser depositados com o lixo doméstico. Se existirem instalações adequadas deve reciclá-los. Consulte a sua autoridade local para tratamento de lixos ou fornecedor para obter aconselhamento sobre reciclagem.
	xINR18/65-y: pilhas de lítio-ião cilíndricas com diâmetro máx. de 18mm e altura máx. de 65mm; “x” representa um número de série das pilhas ligadas, em branco se 1; “-y” representa um número de células paralelas ligadas, em branco se 1.



FUNCIONAMENTO

 **NOTE:** Antes de utilizar a ferramenta, leia atentamente o livro de instruções.

UTILIZAÇÃO CONFORME AS DISPOSIÇÕES

A máquina destina-se a perfuração (incluindo o furo piloto) em madeira, metal e plástico, bem como a aparafusamento e remoção de parafusos.

MONTAGEM E FUNCIONAMENTO

AÇÃO	FIGURA
ANTES DO FUNCIONAMENTO	
Remover o conjunto de pilhas	Ver Fig. A1
Carregamento da bateria Pode encontrar mais informações no manual do carregador	Ver Fig. A2
Instalar o conjunto de pilhas	Ver Fig. A3
MONTAGEM	
Inserir as brocas	Ver Fig. B
Remover as brocas	Ver Fig. C
FUNCIONAMENTO	
Rodar o Mandril Duplo	Ver Fig. D
CONTROLO DE ROTAÇÃO DE AVANÇO/RECÚO  ATENÇÃO: Nunca inverta o sentido de rotação quando o mandril estiver em movimento. Aguarde até que tenha parado!	Ver Fig. E1, E2, E3
TREM DE ENGENHAGENS DE DUAS VELOCIDADES  ATENÇÃO: De modo a evitar danos nas engrenagens, permita sempre que o mandril pare completamente antes de substituir as engrenagens.	Ver Fig. F
Definição do binário de perfuração/aparafusamento	Ver Fig. G
INTERRUPTOR DE LIGAR-DESLIGAR  ATENÇÃO: Não utilize esta ferramenta a baixa velocidade por longos períodos de tempo uma vez que tal pode provocar o sobreaquecimento interno da mesma.	Ver Fig. H

UTILIZAR A LUZ LED (Ver Fig. H)

 **ATENÇÃO:** Para ligar a luz, prima o interruptor Ligar/Desligar e certifique-se de que o Controlo de Rotação de Avanço/Recúo está na posição à direita/esquerda. O LED serve também de indicador da capacidade da bateria. Este fica intermitente quando a bateria fica fraca.

A ferramenta e a bateria estão equipadas com um sistema de proteção. Quando a Luz LED piscar rapidamente e desligar, o sistema cortará imediatamente a alimentação elétrica para a ferramenta de modo a prolongar a vida útil da bateria. A ferramenta pára automaticamente durante o funcionamento se a ferramenta e/ou a bateria forem colocadas sob uma das seguintes:

- **Sobrecarregada:** a ferramenta é operada de forma a extrair uma corrente anormalmente elevada. Nesta situação, solte o Interruptor de Disparo na ferramenta e pare a aplicação que causou a sobrecarga da ferramenta. De seguida, prima novamente o Interruptor de Disparo para reiniciar.
- **Sobreaquecida:** sob a condição anteriormente referida, se a ferramenta não efetuar o arranque, a Ferramenta e a Bateria estão sobreaquecidas. Nesta situação, deixe a Ferramenta e a Bateria arrefecerem antes de premir novamente o Interruptor de Disparo.
- **Tensão baixa da bateria:** A restante capacidade da bateria é demasiado baixa e a ferramenta não irá funcionar. Nesta situação, remova e recarregue a Bateria.

SOLUÇÃO DE PROBLEMAS

1. POR QUE O NÃO RODA O BERBEQUIM QUANDO PRESSIONA O INTERRUPTOR?

O selector de inversão de movimento, na parte superior do interruptor de gatilho está posicionado na função de bloqueio. Desbloqueie o selector colocando-o na posição de rotação pretendida. Pressione o interruptor de gatilho e o berbequim começará a rodar.

2. O BERBEQUIM PÁRA ANTES DE O PARAFUSO ESTAR TOTALMENTE APERTADO. PORQUÊ?

Verifique a posição do binário da Marcação Eletrónica de Ajuste do Binário. Procure a Marcação Eletrónica de Ajuste do Binário (7) na extremidade da pega de aderência suave. A Posição 1 é para o binário mais baixo e a Posição 11 é para o binário mais alto. A Posição 8 é para operação de perfuração. Regule a Marcação Eletrónica de Ajuste do Binário para uma posição superior para atingir melhores resultados.

3. RAZÕES PARA TEMPOS DE SERVIÇO DIFERENTES DO CONJUNTO DE BATERIAS

Pelos tempos de recarga acima referidos, e se o conjunto de baterias não tiver sido utilizado durante

um período prolongado, o tempo de funcionamento do conjunto de baterias será reduzido. Isto pode ser corrigido por várias operações de carga e descarga, ao carregar e trabalhar com o berbequim. Condições de serviço mais pesadas tais como a aplicação de parafusos de grandes dimensões em madeira rígida, consumirão mais depressa a energia do conjunto de baterias do que condições de serviço mais leves. Não recarregue o conjunto de baterias com temperaturas inferiores a 0°C (32°F) e superiores a 45°C (113°F) porque isso afectará o seu rendimento.

4. PORQUE MOTIVO AS BROCAS DE PERFURAÇÃO NÃO PODEM SER INSERIDAS NA PINÇA?

Apenas as brocas hexagonais de 1/4" funcionam com esta pinça. Recomendamos que utilize perfurações/brocas como as fornecidas com a sua chave de comutação.

5. PORQUE MOTIVO A BROCA NÃO FUNCIONA APÓS RODAR O MANDRIL DUPLO?

A broca pode funcionar apenas quando o Mandril Duplo estiver na posição correta, conforme indicado na Fig. H. Quando o Mandril Duplo atinge a posição adequada, ouvirá um clique.

MANUTENÇÃO

Remova o conjunto de pilhas da ferramenta antes de realizar qualquer ajuste, reparação ou manutenção.

A sua ferramenta não requer qualquer lubrificação ou manutenção adicional.

A ferramenta elétrica não tem peças reparáveis pelo utilizador. Nunca utilize água ou produtos químicos para limpar a sua ferramenta. Limpe-a com um pano macio. Guarde sempre a sua ferramenta num local seco. Mantenha as ranhuras de ventilação do motor devidamente limpas. Mantenha todos os controlos de trabalho sem poeira. Se observar a ocorrência de faíscas nas ranhuras de ventilação, isso é normal e não danificará a sua ferramenta.

PROTECÇÃO AMBIENTAL

 Os equipamentos eléctricos não devem ser depositados com o lixo doméstico. Se existirem instalações adequadas deve reciclá-los. Consulte a sua autoridade local para tratamento de lixos ou fornecedor para obter aconselhamento sobre reciclagem.

DECLARAÇÃO DE CONFORMIDADE

Nós,
POSITEC Germany GmbH
Konrad-Adenauer-Ufer 37
50668 Köln

Declaramos que o produto
Descrição **WORX Berbequim/aparafusador sem fios com bateria de iões de lítio**
Tipo **WX176 WX176.1 WX176.9 (1-designação de aparelho mecânico, representativo de Berbequim sem fio)**
Função **Perfuração/ Aparafusamento e desaparafusamento de parafusos, porcas**

Cumpra as seguintes Directivas:

2006/42/EC
2011/65/EU
2004/108/EC (antes 2016/04/20)
2014/30/EU (desde 2016/04/20)

Normas em conformidade com:

EN 55014-1
EN 55014-2
EN 60745-1
EN 60745-2-1
EN 60745-2-2

Pessoa autorizada a compilar o ficheiro técnico,
Nome Russell Nicholson
Endereço Positec Power Tools (Europe) Ltd,
PO Box 152, Leeds, LS10 9DS, UK

65



Suzhou 2016/01/05
Allen Ding
Engenheiro-chefe adjunto,
Teste e Certificação

**Berbequim/aparafusador sem fios
com bateria de iões de lítio**

PT

1. VÄXELVÄLJARE
2. ROTERING FRAM OCH TILLBAKA
3. TILL/FRÅN-STRÖMBRYTAREN
4. HANDTAG MED MJUKT GREPP
5. BATTERIPAKET
6. BATTERIPAKETETS LÅSNING
7. ELEKTRONISK MOMENT-JUSTERING-SRATT
8. LÅSHYLSA FÖR CHUCK
9. DUBBEL CHUCKLOSSNINGSKNAPP
10. LED-LJUSET

Alla tillbehör beskrivna eller avbildade nedan medföljer inte standardprodukten.

TEKNISKA DATA

Typ **WX176 WX176.1 WX176.9** (1-maskinbeteckning, anger Sladdlös bormaskin)

	WX176 WX176.1	WX176.9
66 Laddarens voltal	100-240V ~50/60Hz	
Spänning	20V Max*	
Hastighet utan belastning	0-400/0-1500/min	
Antal kopplingslägen	11+1	
Max moment	30N.m	
Chuck-kapacitet	1/4" (6.35mm)	
Max. borrar diameter	Stål	10mm
	Trä	30mm
Maskinens vikt	1.32kg	0.94kg

* Spänning uppmätt utan belastning. Initial batterispänning är max. 20 V. Nominell spänning är 18 V.

BULLERINFORMATION

Uppmätt ljudtryck	L_{pA} : 61.0dB(A)
Uppmätt ljudstyrka	L_{WA} : 72.0dB(A)
K_{PA} & K_{WA}	3.0dB (A)
Använd hörselskydd när ljudtrycket är över	80dB(A)

VIBRATIONSINFORMATION

Vibrationernas totalvärden (triax vektorsumma) är fastställda enligt EN 60745:

Borra i metall	Vibrationsutsändningsvärde $a_{h,D} = 7,24m/s^2$
	Osäkerhet $K = 1,5m/s^2$
Skruvdragning utan påverkan	Vibrationsutsändningsvärde $a_h = 7,24 m/s^2$
	Osäkerhet $K = 1,5m/s^2$

Det angivna totala vibrationsvärdet kan användas för att jämföra olika verktyg med varandra samt vid en preliminär exponeringsutvärdering.

WARNING: Vibrationsemissionsvärdet vid användning av maskinverktyg kan skilja sig åt från det deklarerade värdet beroende på hur verktyget används och beroende på följande exempel och andra variationer av hur verktyget används:

Hur verktyget används och materialet som verktyget används med.

Verktyget är i bra skick och bra underhållet. Användning av korrekt tillbehör till verktyget och säkerställandet att det är vasst och i bra skick.

Beroende på hur tajt åtdraget handtaget är och om några antivibrationstillbehör används.

Verktyget används som avsett enligt konstruktionen och de här instruktionerna.

Detta verktyg kan orsaka hand-arm vibrationsyndrom om det används på felaktigt sätt.

WARNING: För att det ska bli korrekt bör en beräkning av exponeringsnivån under verkliga förhållanden vid användning också tas med för alla delar av hanteringscykeln såsom tiden när verktyget är avstängt och när det körs på tomgång utan att utföra något arbete. Detta kan betydligt minska exponeringsnivån över den totala arbetsperioden. Hjälp för att minimera risken för vibrationsexponering.

Underhåll verktyget i enlighet med dessa instruktioner och håll det välsmort (där så behövs) Om verktyget ska användas regelbundet, investera i antivibrationstillbehör.

Undvik att använda verktygen i temperaturer på 10°C eller lägre

Planera ditt arbetsschema för att sprida ut användning av kraftigt vibrerande verktyg över flera dagar.

Sladdlös bormaskin/skruvdragare med litiumjonbatteri



sv

TILLBEHÖR

	WX176	WX176.1	WX176.9
Batteripaket	1	1	/
Laddare	1	1	/
Borrset 16 delar (WA1115)	1	/	1
Borrset 100 delar (WA1114)	/	1	/

Vi rekommenderar att du köper dina tillbehör från samma återförsäljare som du köpte produkten från. Läs på tillbehörens förpackning för mera information. Din återförsäljare kan också hjälpa dig och ge dig råd.

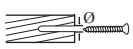
Rekommenderad storlek för förborrade hål för skruvar

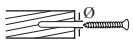
	3mm	3.5mm	4mm	4.5mm
	1.5mm	2mm	2.5mm	3mm
	5mm	6mm	8mm	
	3mm	3.5mm	4mm/5mm	

SÄKERHETSFORESKRIFTER FÖR BORRSÄKERHET

1. Om det finns medföljande handtag till maskinen, använd dem. Om du förlorar kontroll över maskinen kan det leda till personskada.
2. Håll handverktyget vid vadderade greppytor, vid utförande av arbete där skärverktyget kan skada dolda ledningar. Skärverktygets kontakt med en spänningsförande ledning kan orsaka att oskyddade metalldelar på handverktyget ger användaren en elektrisk chock.

SÄKERHETSANVISNING FÖR SKRUVMEJSEL

1. Håll elverktyget i de isolerade greppytorna när du genomför en manöver där fästnanordningen kan komma i kontakt med dolda elledningar. Fästnanordningar som kommer i kontakt med en strömförande ledning kan innebära att också exponerade metalldelar

av verktyget blir strömledande vilket kan ge användaren en elchock.

SÄKERHETSFORESKRIFTER FÖR BATTERIET

- a) Ta inte isär batteriet, öppna inte heller batteriet eller sära på battericeller.
- b) Kortslut inte batteriet. Förvara inte batteriet på ett slarvigt sätt i en låda där det kan kortsutas eller skadas av ledande material. När batteriet inte används, håll det borta från metallobjekt, såsom pappersgem, pengar, nycklar, naglar, skruvar eller andra små metallobjekt som kan leda ström från en terminal till en annan. Om batteriterminalerna kortslutar varandra kan de förorsaka brandrisk.
- c) Exponera inte batteriet för eld eller värme. Undvik förvaring i direkt solljus.
- d) Utsätt inte batteriet för mekanisk chock.
- e) Om batteriet läcker, låt inte vätskan komma i kontakt med hud eller ögon. Om så ändå skulle hända, skölj med mycket vatten och sök läkarhjälp.
- f) Sök omedelbar läkarhjälp om någon har svårt en battericell eller batteriet.
- g) Håll batteriet rent och torrt.
- h) Torka av batteriet om det blir smutsigt med en torr, ren trasa.
- i) Batteriet måste laddas före användning. Använd den här bruksanvisningen för att ladda batteriet korrekt.
- j) Låt inte batteriet stå på laddning när det inte används.
- k) Efter lång tids användning kan det bli nödvändigt att ladda och ladda ur batteriet många gånger för att nå maximal prestanda.
- l) Batterier fungerar bäst när de används vid normal rumstemperatur (20 °C ± 5 °C).
- m) När du kasserar batteriet, se till att hålla batterier med olika elektrokemiska system ifrån varandra.
- n) Ladda endast med laddare av varumärket WORX. Använd ingen annan laddare än den som specifikt ska användas med det här batteriet. En laddare som passar för en viss typ av batteri kan förorsaka brandrisk vid användning tillsammans med ett annat batteri.
- o) Använd inte ett batteri som inte är avsett för användning med det här verktyget.
- p) Håll batteriet borta från barn.
- q) Behåll den ursprungliga bruksanvisningen för framtida användning.
- r) Plocka ur batteriet från verktyget då det inte används.
- s) Kassera batteriet på rätt sätt.

Sladdlös bormaskin/skruvdragare med litiumjonbatteri

sv

SYMBOLER

	För att minska risken för skador måste användaren läsa bruksanvisningen
	Varning
	Använd hörselskydd
	Använd skyddsglasögon
	Använd skyddsmask
	Får ej utsättas för regn eller vatten
	Får ej uppeldas
	Kasta inte batterier i soptunnan. Lämna uttjänta batterier till din lokala uppsamlings eller återvinningsstation.
	Använd skyddshandskar
	Stort vridmoment
	Litet vridmoment

	Trä
	Metall
	Hög hastighet
	Låg hastighet
	Uttjänade elektriska maskiner får inte kasseras som hushållsavfall. Använd återvinningsfaciliteter om det finns tillgängligt. Kontrollera med din återförsäljare eller vilka lokala föreskrifter som föreligger.
	xINR18/65-y: Cylindriska litiumjonbattericeller med max diameter på 18 mm och max höjd på 65 mm; "x" representerar ett antal seriekopplade celler, tomt om 1. "-y" Representerar ett antal parallellt anslutna celler, tomt om 1.

BRUKSANVISNING



OBS: Innan du använder verktyget, läs noga igenom bruksanvisningen.

ÄNDAMÅLSENLIG ANVÄNDNING

Maskinen är avsedd för borrning (inklusive förborring) i trä, metall och plast samt för att driva in och ta bort fästelement.

MONTERING OCH DRIFT

ÅTGÄRD	FIGUR
INNAN ENHETEN TAS I BRUK	
Ta bort batteriet	Ver Fig. A1
Ladda batteriet Mer information kan hittas i laddarens manual	Ver Fig. A2
Sätta i batteriet	Ver Fig. A3

MONTERING	
Sätta in delarna	Ver Fig. B
Ta bort delarna	Ver Fig. C
ANVÄNDARHANDLEDNING	
Rotera den dubbla chucken	Ver Fig. D
ROTERTINGSKONTROLL FRAMÅT OCH BAKÅT	
 VARNING: Försök aldrig ändra rotationsriktningen när chucken roterar. Vänta tills den har stannat helt!	Ver Fig. E1, E2, E3
VÄXEL FÖR TVÅ HASTIGHETER	
 VARNING: För att förhindra växelskador, låt alltid chucken stanna helt innan du byter växlar.	Ver Fig. F
Borning/fästning Inställning av vridmoment	Ver Fig. G
TILL/FRÅN-STRÖMBRYTAREN	
 VARNING: Om bormaskinen körs en längre period med lågt varvtal blir den invändigt mycket varm.	Ver Fig. H

ANVÄNDA LED-LJUS (Se H)

 **VARNING:** För att slå på ljuset, tryck på Till/ Från-strömbrytaren och försäkra dig om att rotationskontrollen står i läget höger/vänster. LED är också en batterikapacitetsindikator. Den kommer att blinka när effekten blir låg. Verktöget och batteriet är utrustade med ett skyddssystem. När LED-ljuset blinkar snabbt och därefter stängs av kommer systemet därefter automatiskt att koppla bort strömmen från verktöget för att förlänga batteriets livslängd. Verktöget kommer att stanna automatiskt under användning ifall det och/eller batteriet är utsatt för någon av följande situationer:

- **Överladdning:** Verktöget hanteras på ett sätt som får det att använda abnormt mycket ström. I händelse av detta scenario: slå från väljaren på verktöget och avsluta användningen som fick verktöget att bli överladdat. Slå därefter tillbaka väljaren igen för att starta om verktöget.
- **Överhettning:** I händelse av scenariot ovan, om verktöget inte startar kan det och batteriet vara överhettade. Om detta inträffar: låt verktöget och batteriet kyla ned innan du slår på strömmen igen.
- **Låg spänning i batteriet:** Den återstående kapaciteten i batteriet är för låg vilket gör att verktöget inte kan användas. I händelse av detta så avlägsna och ladda upp batteriet.

FELSÖKNING

1. VARFÖR STARTAR INTE BORRMASKINEN NÄR JAG TRYCKER PÅ STRÖMBRYTAREN?

Kontrollera läget på riktningväljaren ovanför strömbrytaren. Den kanske står i mellanläget (låst). Flytta väljaren till ett av sidolägena och försök borra genom att trycka på strömbrytaren.

2. VARFÖR STANNAR BORRMASKINEN INNAN SKRUVEN ÄR HELT IDRAGEN?

Kontrollera momentpositionen hos den elektroniska momentjusteringsratten. Du hittar den elektroniska momentjusteringsratten (7) i slutet av det mjuka handtaget. Läge 1 ger det minsta momentet, läge 11 det största momentet för skruvdragning. Läge 11 är avsett för borring. Reglera den elektroniska momentjusteringsratten till en högre position för att nå bättre resultat.

3. ORSAKER TILL ATT BATTERIPAKETEN VARAR OLIKA LÄNGE

Laddningsproblem som beskrivs ovan och om batteripaketet legat lagrat och inte använts under en lång tid minskar batteriets drifttid. Detta kan åtgärdas genom att laddas och laddas ur flera gånger genom att maskinen används och laddas upprepade gånger. Om maskinen belastas hårt, t.ex. genom att stora skruvar dras in i hårt trä, förbrukas batteriets energi snabbare än vid lätt belastning. Ladda inte batterierna vid temperaturer under 0°C (32°F) eller över 45°C (113°F) eftersom detta påverkar egenskaperna.

4. VARFÖR KAN INTE BORR SÄTTAS IN I CHUCKEN?

Endast 1/4" sexkantsbitar fungerar med denna hylsa. Vi rekommenderar att du använder borrar/bitar som medföljde Switchdriver.

5. VARFÖR FUNGERAR INTE BORREN EFTER ATT DUBBELCHUCKEN ROTERATS?

Borren kan bara fungera när dubbelchucken befinner sig i rätt position som visas i figur H. När dubbelchucken när rätt läge, kan du höra ett "klick"-ljud.

UNDERHÅLL

Avlägsna batteripaketet från verktöget innan du utför någon typ av justering, service eller underhåll.

Ditt verktyg kräver inte extra smörjning eller underhåll. Det finns inga delar som kan repareras i verktöget. Använd aldrig vatten eller kemiska medel för att rengöra verktöget. Torka rent med en torr trasa. Förvara alltid verktöget på en torr plats. Håll motorns ventileringsöppningar rena. Håll alla knappar fria från damm. Ibland ser du kanske att det slår gnistor i ventileringsöppningarna. Det är normalt och kommer inte att skada verktöget.

MILJÖSKYDD

 Uttjänade elektriska maskiner får inte kasseras som hushållsavfall. Använd återvinningsfaciliteter om det finns tillgängligt. Kontrollera med din återförsäljare eller vilka lokala föreskrifter som föreligger.

DEKLARATION OM ÖVERENSSTÄMMELSE

Vi,
POSITEC Germany GmbH
Konrad-Adenauer-Ufer 37
50668 Köln

Förklarar att denna produkt,
Beskrivning **WORX Sladdlös bormaskin/
skruvdragare med litiumjonbatteri**
Typ **WX176 WX176.1 WX176.9 (1-
maskinbeteckning, anger Sladdlös bormaskin)**
Funktion **Börning/ Åtdragning och lossning av
skruvar, muttrar**

Uppfyller följande direktiv,
2006/42/EC
2011/65/EU
2004/108/EC (innan 2016/04/20)
2014/30/EU (efter 2016/04/20)

70 Standarder överensstämmer med

EN 55014-1
EN 55014-2
EN 60745-1
EN 60745-2-1
EN 60745-2-2

Personen som godkänts att sammanställa den tekniska filen.

Namn Russell Nicholson
Adress Positec Power Tools (Europe) Ltd,
PO Box 152, Leeds, LS10 9DS, UK



Suzhou 2016/01/05
Allen Ding
Vice chefsingenjör,
tester och certifiering

**Sladdlös bormaskin/skruvdragare
med litiumjonbatteri**

SV

1. PREKLOP HITROSTI
2. PREKLOP VRTENJA PROTI LEVI/DESNI
3. STIKALO ZA VKLOP/IZKLOP
4. OBLOGA ROČAJA
5. AKUMULATOR
6. GUMB ZA SPROSTITEV AKUMULATORJA
7. GUMB ZA NASTAVLJANJE ELEKTRONKEGA NAVORA
8. ZAKLEPNI OBROČ GLAVE
9. GUMB ZA SPROSTITEV DVOJNE ČELJUSTI
10. LUČKA

Pri standardni dobavi niso vključeni vsi prikazani dodatki.

TEHNIČNI PODATKI

Vrsta **WX176 WX176.1 WX176.9** (1- oznaka strojčka predstavlja brezžični vrtnik)

	WX176 WX176.1	WX176.9
Napetost polnilnika	100-240V ~50/60Hz	
Napetost	20V Max*	
Št. vrt. brez obremenitve	0-400/0-1500/min	
Število stopenj	11+1	
Maks. navor	30N.m	
Kapaciteta čeljusti	1/4" (6.35mm)	
Maks. kapaciteta vrtanja	Jeklo	10mm
	Les	30mm
Machine weight	1.32kg	0.94kg

* Napetost je bila izmerjena brez obremenitve. Začetna napetost akumulatorja doseže maksimum 20V. Običajna napetost je 18V.

PODATKI O HRUPU

Vrednotena raven zvočnega tlaka	L_{PA} : 61.0dB(A)
Vrednotena raven zvočne moči	L_{WA} : 72.0dB(A)
K_{PA} & K_{WA}	3.0dB (A)

Pri povišani ravni hrupa, uporabite zaščito za ušesa.

80dB(A)

PODATKI O VIBRACIJAH

Skupne vrednosti oscilacij (vektorski seštevek treh smeri), skladno z EN 60745:

Vrtanje v kovino	Vrednost emisije vibracij $a_{h,D} = 7,24m/s^2$
	Vrednost emisije vibracij K = 1,5m/s ²
Vijačenje brez udarcev	Vrednost emisije vibracij $a_h = 7,24m/s^2$
	Nezanesljivost meritve K = 1,5m/s ²

Deklarirano vrednost emisije vibracij lahko uporabite za primerjavo med strojčki, hkrati pa s pomočjo nje predvidite pričakovano raven izpostavljenosti.

OPOZORILO: Dejanska vrednost emisij vibracij med uporabo strojčka, se lahko razlikuje od navedene, kajti nanjo vpliva tudi način uporabe strojčka, predvsem naslednje okoliščine:

Način uporabe strojčka in materiali, ki jih lahko žagate. Ali je strojček v dobrem stanju in ustrezno vzdrževan. Ali uporabljate ustrezni pripomoček za orodje in je ta oster ter v brezhibnem stanju. Čvrstost oprijema ročajev in morebitna uporaba dodatkov za zmanjševanje vibracij. Uporaba strojčka za predviden namen, skladen s temi navodili.

Če strojčka ne uporabljate pravilno, lahko povzroči vibracijski sindrom zapestja in rok.

OPOZORILO: Če želimo resnično natančno oceniti raven izpostavljenosti v dejanskih okoliščinah, moramo upoštevati tudi vse faze delovnega procesa, tudi število vklopov in izklopov strojčka ter čas, ko deluje v prostem teku in neobremenjeno. To lahko znatno zmanjša raven izpostavljenosti tekom celotnega delovnega procesa.

Pomoč pri zmanjševanju tveganja pri izpostavljenosti vibracijam.

Strojček vzdržujte skladno s temi navodili in poskrbite, da bo dobro namazan (kjer je potrebno).

Če boste strojček uporabljali redno, potem investirajte v dodatke za zmanjševanje vibracij.

Strojčka ne uporabljajte pri temperaturah pod 10°C. Delo si organizirajte tako, da boste opravila z visoko ravno vibracij izvajali v več fazah, tekom nekaj dni.

Brezžični vrtnik/vijačnik z litijevim akumulatorjem

SL



DODATKI

	WX176	WX176.1	WX176.9
Akumulator	1	1	/
Polniliec	1	1	/
16 delni komplet nastavkov (WA1115)	1	/	1
100 delni komplet nastavkov (WA1114)	/	1	/

Priporočamo vam, da dodatke vedno kupujete v isti trgovini, kot ste kupili strojček. Za podrobnosti si oglejte razlage na embalaži kompleta dodatkov. Pri odločanju o ustreznem dodatku, vam lahko pomaga tudi osebje v trgovini.

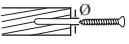
Priporočena dimenzija vodilne luknje za vijake

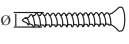
	3mm	3.5mm	4mm	4.5mm
	1.5mm	2mm	2.5mm	3mm

	5mm	6mm	8mm
	3mm	3.5mm	4mm/5mm

VARNOSTNA OPOZORILA PRI VRTANJU

- Če je strojčku priložen stranski ročaj, ga namestite.** Izguba nadzora lahko povzroči telesne poškodbe.
- Kadar bi med uporabo električnega strojčka lahko z rezalnim orodjem prišli v stik z električno napeljavo, morate slednjega vedno držati za izolirane ročaje.** Stik z napeljavo, ki je pod napetostjo, lahko povzroči, da so tudi kovinski Deli naprave pod napetostjo, kar lahko povzroči električni udar.

VARNOSTNO OPOZORILO GLEDE VIJAČNIKA

- Električno orodje med delom, kjer se z orodjem lahko dotaknete skrite električne napeljave, vedno držite za izolirana ročaja.** Če z orodjem pridete v stik električnim kablom pod "napetostjo", to povzroči, da postanejo "električni" tudi kovinski deli celotnega orodja, zaradi česar lahko pride do električnega udara.

VARNOSTNA OPOZORILA ZA AKUMULATOR

- Ne razstavljajte, odpirajte ali odstranjujte celic akumulatorja.**
- Pazite, da ne povzročite kratkega stika med kontaktoma akumulatorja.** Akumulatorjev nikoli ne shranjujte v škatli ali predalu, kjer bi lahko prišlo do kratkega stika zaradi stika kontaktov s prevodnimi predmeti. Kadar akumulator ni nameščen v orodju, ga hranite proč od drugih kovinskih predmetov, kot so sponke za papir, kovanci, ključi, žebliji, vijaki ali drugi drobni kovinski predmeti, ki bi lahko omogočili stik med kontaktoma. Če pride do stika med kontaktoma akumulatorja, to lahko povzroči požar.
- Akumulatorja ne izpostavljajte vročini ali ognju. Poskrbite, da ne bo izpostavljen neposredni sončni svetlobi.**
- Akumulatorja ne izpostavljajte mehanskim udarcem.**
- Če opazite, da akumulator pušča, pazite, da tekočina ne bo prišla v stik z očmi. Če akumulatorska tekočina vseeno pride v stik z očmi, izperite prizadeto območje z obilo vode in poiščite zdravniško pomoč.**
- Predvsem pa takoj poiščite medicinsko pomoč, če ste celico ali del akumulatorja zaužili.**
- Akumulator shranjujte na čistem in suhem mestu.**
- Če se akumulator zamaže, ga takoj očistite s čisto in suho krpo.**
- Akumulator morate pred uporabo napolniti. Pri polnjenju akumulatorja vedno upoštevajte predpisana navodila in postopke.**
- Če akumulatorja ne polnite, ga odstranite iz polnilca.**
- Po daljšem obdobju skladiščenja, boste za dosego maksimalne zmogljivosti akumulatorja verjetno morali slednjega nekajkrat napolniti in izprazniti.**
- Akumulator deluje najbolj učinkovito, če ga uporabljate pri običajni sobni temperaturi (20°C ± 5°C).**
- Pri odlaganju akumulatorja pazite, da boste akumulatorje, ki imajo različne elektrokemične sisteme zavrgli ločeno.**
- Za polnjenje uporabljajte le polnilnike, ki jih je predpisal WORX. Nikoli ne uporabljajte polnilnikov, ki niso posebej namenjeni za polnjenje vašega akumulatorja.** Polniliec, ki je lahko primeren za polnjenje ene vrste akumulatorjev, lahko pri drugi povzroči nevarnost požara.
- Nikoli ne uporabljajte polnilcev, ki niso posebej zasnovani za polnjenje vašega akumulatorja.**
- Akumulatorje shranjujte izven dosega otrok.**
- Za podrobnosti, si oglejte gradivo, ki je bilo priloženo akumulatorju.**





Brezžični vrtalnik/vijačnik z
litijevim akumulatorjem

SL

- r) Če orodja ne uporabljate, iz njega odstranite akumulator.
 s) Akumulatorje odlagajte skladno s predpisi.

SIMBOLI

	Zaradi zmanjševanja nevarnosti poškodb, se temeljito seznanite z navodili za uporabo
	Opozorilo
	Uporabljajte zaščito za ušesa
	Uporabljajte zaščito za oči
	Nosite zaščitno masko za prah
	Ne izpostavljajte dežju ali vodi
	Prepovedano sežiganje
	Nosite zaščitne rokavice
 Li-Ion	Akumulatorjev ne zavržite skupaj z ostalimi odpadki, temveč jih dostavite na mesto za ločeno zbiranje odpadkov
	
	Velik navor
	Majhen navor

	Les
	Kovina
	Hitro
	Počasi
	Odpadnih električnih naprav ne smete zavreči skupaj z ostalimi gospodinjstskimi odpadki. Dostavite jih na mesto za ločeno zbiranje odpadkov. Glede podrobnosti, se posvetujte z lokalno službo za ravnanje z odpadki.
	xINR18/65-y: Cilindrične litijeve akumulatorske celice največjega premera 18 mm in dolžine 65 mm; "x" predstavlja število zaporedno vezanih celic, če je 1, potem je to mesto prazno; "-y" predstavlja število vzporedno vezanih celic, če je 1 je mesto prazno.

NAVODILA ZA UPORABO

 **OPOMBA:** Preden začnete uporabljati strojček, si pozorno preberite navodila.

NAMEN UPORABE

Strojček je namenjen vrtanju (tudi vodilnih lukenj) v les, kovine in plastiko, ter za pritrjevanje ali odstranjevanje okovij.

SEŠTAVLJANJE IN NAČIN UPORABE

OPRAVILO	SLIKA
PRED ZAČETKOM UPORABE	
Odstranjevanje akumulatorja	Glejte Sliko A1
Polnjenje akumulatorja Podrobnosti si lahko ogledate v priročniku za polnilnik	Glejte Sliko A2

REŠEVANJE TEŽAV

1. ZAKAJ SE ČELJUST NE VRTI, ČEPRAV SEM AKTIVRAL STIKALO?

Preklop za vrtenje proti levi/desni, ki je nad stikalom za vklop/izklop, je v zaklenjenem položaju. Odklenite preklop za vrtenje proti levi/desni tako, da ga prestavite v zeleni položaj smeri vrtenja. Stisnite stikalo za vklop/izklop in čeljust se bo začela vrteti.

2. VRTENJE ČELJUSTI SE PREKINE ŠE PREDEN JE VIJAK DO KONCA PRIVIT. ZAKAJ?

Preverite položaj gumba za nastavljanje elektronskega navora. Gumb za nastavljanje elektronskega navora je na koncu oblaženjenega ročaja. Če je v položaju 1, to predstavlja najnižji navor (silo vijačenja), v položaju 11 pa je navor (sila vijačenja) najvišji. Položaj  je namenjen za vrtenje. Za doseganje najboljših rezultatov, gumb za nastavljanje elektronskega navora, prestavite v zgornji položaj.

3. RAZLOGI ZA RAZLIČEN ČAS DELOVANJA AKUMULATORJA

Težave pri polnjenju, kot so opisane zgoraj in vstavitev akumulatorja v strojčku tudi, ko ga ne uporabljate, skrajša kapaciteto delovanja akumulatorja. To težavo lahko odpravite, če akumulator nekajkrat do konca izpraznite in ponovno napolnite. Če s strojčkom izvajate močno obremenjujoča opravila, kot je vijačenje večjih vijakov v trd les, se bo akumulator zaradi tega hitreje izpraznil, kot, če bi izvajali lažja opravila. Akumulatorja ne polnite, če je temperatura okolice nižja od 0°C (32°F) ali višja od 45°C (113°F), saj bo to zmanjšalo njegovo kapaciteto.

4. ZAKAJ NASTAVLKA ZA VIVAČENJE NE MOREM VSTAVITI V ČELJUST?

V to čeljust lahko vstavite le šestoglate nastavke, dimenzije 1/4". Priporočamo vam, da uporabljate le takšne nastavke za vijačenje/vrtenje, kot so originalno priloženi strojčku.



5. ZAKAJ SE VIVAČNIK PO PREKLOPU DVOJNE ČELJUSTI NE VRTI?

Vijačnik deluje le, če je dvojna čeljust v pravilnem položaju, ki je prikazan na sliki H. Ko vrtljivo čeljust prekopate v pravilni položaj, morate slišati "klik".

VZDRŽEVANJE

Pred vsakim prilagajanjem, servisiranjem ali vzdrževanjem izvlcite vtičnik iz vtičnice. Strojčka ne rabite dodatno mazati.

Strojček tudi nima nobenih delov, ki bi jih morali servisirati. Za čiščenje strojčka nikoli ne uporabljajte vode ali kemičnih sredstev. Obrišite ga le s suho krpo. Strojček vedno shranjujte na suhem mestu. Poskrbite, da bodo prezračevalne odprtine čiste. Vsi elementi kmiljenja morajo biti čisti, brez prahu. Med uporabo strojčka boste skozi prezračevalne reže lahko opazili iskenje. To je običajno in ne bo poškodovalo strojčka.

Nameščanje akumulatorja	Glejte Sliko A3
Sestavljanje	
Vstavljanje nastavkov	Glejte Sliko B
Odstranjevanje nastavkov	Glejte Sliko C
NAČIN UPORABE	
Vrteča se dvojna čeljust	Glejte Sliko D
PREKLOP VRTENJA PROTI LEVI/DESNI  OPOZORILO: Nikoli ne spreminjajte smeri vrtenja, če se čeljust še ni zaustavila!	Glejte Sliko E1, E2, E3
GUMB ZA PREKLOP HITROSTI  OPOZORILO: Zaradi preprečevanja poškodb mehanizma za prestavljanje, pred preklopom načina vedno počakajte, da se čeljust popolnoma zaustavi.	Glejte Sliko F
Nastavitev navora pri vrtenju/vijačenju	Glejte Sliko G
STIKALO ZA VKLOP/IZKLOP  OPOZORILO: Strojčka ne uporabljajte dlje časa pri nizkem številu vrtljajev, saj se bo začel pregrevati.	Glejte Sliko H

UPORABA LED LUČKE

 **OPOZORILO:** Če želite vklopiti lučko, pritisnite stikalo za vklop/izklop in poskrbite, da bo preklop za vrtenje proti levi/desni na desni ali levi strani. LED hkrati predstavlja tudi raven napolnjenosti akumulatorja. Če se slednji izprazni, bo LED začel utripati.

Strojček in akumulator imata vgrajen zaščitni sistem.

Ko LED lučka na hitro utripa in se nato ugasne, bo sistem samodejno prekinil napajanje strojčka in zaščitil kapaciteto akumulatorja. Če bosta strojček in/ali akumulator izpostavljeni enemu od naslednjih pogojev, se bo strojček samodejno izklopil:

- **Preobremenitev:** Strojček je pri preobremenitvi izpostavljen prekomerni porabi električnega toka. V tem primeru sprostite stikalo za vklop/izklop in odpravite vzrok preobremenitve. Nato znova aktivirajte stikalo za vklop/izklop in nadaljujte z delom.
- **Pregrevanje:** Strojček se zaradi zgoraj navedenih razlogov noče zagnati, ker se je slednji ali akumulator pregrel. V tem primeru počakajte, da se strojček in akumulator ohladita in šele nato nadaljujte z delom.
- **Nizka napetost akumulatorja:** Preostala kapaciteta akumulatorja je prenizka in strojček ne deluje. V tem primeru odstranite akumulator in ga napolnite.

Brezžični vrtalnik/vijačnik z litijevim akumulatorjem

SL

VAROVANJE OKOLJA

 Odpadnih električnih naprav ne smete zavreči skupaj z ostalimi gospodinjimi odpadki. Dostavite jih na mesto za ločeno zbiranje odpadkov. Glede podrobnosti, se posvetujte z lokalno službo za ravnanje z odpadki.

IZJAVA O SKLADNOSTI

Mi,
POSITEC Germany GmbH
Konrad-Adenauer-Ufer 37
50668 Köln

Izjavljamo, da je izdelek,
Opis izdelka **WORX Litijev akumulatorski vrtnik/vijačnik**
Vrsta izdelka **WX176 WX176.1 WX176.9**
(1- oznaka strojčka predstavlja brezžični vrtnik)
Funkcija **Vrtanje/ privijanje ter odvijanje vijakov, matic**

Skladen z naslednjimi direktivami,
2006/42/EC
2011/65/EU
2004/108/EC (prej 2016/04/20)
2014/30/EU (od 2016/04/20)

In izpolnjuje naslednje standarde:
EN 55014-1, EN 55014-2, EN 60745-1, EN 60745-2-1, EN 60745-2-2

Oseba, ki je pooblaščenca za skladnost tehnične dokumentacije,

Ime Russell Nicholson
Naslov Positec Power Tools (Europe)Ltd,
PO Box 152, Leeds, LS10 9DS, UK



Suzhou 2016/01/05
Allen Ding
Namestnik načelnika inženir,
Testiranje in certificiranje

LITHIUM ION BATTERY

Handle with care .

Do not load or transport package if Damaged.

A fire hazard could exist.

For more information ,call:+86-512-65152811

LITHIUM-IONEN-BATTERIE

Mit Sorgfalt behandeln.

Die Verpackung nicht verladen oder transportieren,

wenn diese beschädigt ist.

Es könnte Brandgefahr bestehen.

Für weitere Informationen wenden Sie sich bitte an

:+86-512-65152811

BATTERIE LITHIUM-ION

À manipuler avec précaution.

Ne chargez pas ou ne transportez pas le colis en cas de dommages.

Existence possible d'un risque d'incendie

Pour plus d'informations, veuillez appeler le :+86-

512-65152811

BATTERIA AGLI IONI DI LITIO

Maneggiare con cautela.

Non caricare o trasportare il pacco batteria se

danneggiato.

Sussiste il pericolo di incendio.

Per ulteriori informazioni, chiamare il numero :+86-

512-65152811

BATERÍA DE IONES DE LITIO

Manipular con mucho cuidado.

No cargar ni mover si está dañada.

Podría producirse un incendio.

Para obtener más información, llamar al :+86-512-

65152811

LITHIUM-ION-ACCU

Voorzichtig behandelen.

Beschadigde accu niet opladen of transporteren.

Brandgevaar.

Bel voor meer informatie :+86-512-65152811

AKUMULATOR LITOWO-JONOWY

Zachować ostrożność podczas obsługi.

Nie ładować ani transportować przesyłki w razie uszkodzenia.

Może wystąpić zagrożenie życia.

Więcej informacji można uzyskać dzwoniąc pod numer

:+86-512-65152811

LÍTIUM-ION AKKUMULÁTOR

Bánjon vele óvatosan.

A sérült csomagot ne helyezze be és ne szállítsa.

Tűzveszély állhat fenn.

További információért hívja:+86-512-65152811

ACUMULATOR LITIU-ION

Manipulați cu grijă. În caz de deteriorare a ambalajului de transport, nu solicitați și nu transportați.

Apariție pericol de incendiu.

Informații detaliate puteți obține la numărul de telefon

:+86-512-65152811

LITHIUM-IONTOVÝ AKUMULÁTOR

Manipulujte s opatrností.

V případě poškození přepravního obalu nezatěžujte ani nepřevážejte.

Výskyt nebezpečí požáru.

Podrobnější informace získáte na telefonním čísle :+86-512-65152811

LITHIUM-IONTOVÝ AKUMULÁTOR

Pri manipulácii buďte veľmi opatrní.

V prípade poškodenia prepravného obalu nezaťažujte ani neprevádzajte.

Výskyt nebezpečenstva požiaru.

Podrobnejšie informácie získate na telefónnom čísle

:+86-512-65152811

PILHA DE LÍTIO-IÃO

Manusear com cuidado.

Não carregar ou transportar a embalagem se

danificada.

Pode existir risco de incêndio.

Para mais informações ligar :+86-512-65152811

LITIUMJONBATTERI

Hanteras varsamt.

Ladda eller transportera inte förpackningen om den är skadad.

En brandrisk kan finnas.

För mer information, ring :+86-512-65152811

LITIJEV AKUMULATOR

Ravnajte pazljivo.

Če je akumulator poškodovan, ga ne vstavljajte niti ne prevažajte.

Pri tem lahko pride do požara.

Za več informacij, pokličite :+86-512-65152811

WORX
you've got the power

WWW.WORX.COM

Copyright © 2016, Positec. All Rights Reserved.
AR01185900